

SAMSUNG

FULL MANUAL

MX-T70

Imagine the possibilities

Thank you for purchasing this Samsung product.

To receive more complete service, please register
your product at www.samsung.com/register

SAFETY INFORMATION









SAFETY WARNINGS

TO REDUCE THE RISK OF ELECTRIC SHOCK, DO NOT REMOVE THE COVER (OR BACK).

NO USER-SERVICEABLE PARTS ARE INSIDE.

REFER SERVICING TO QUALIFIED SERVICE PERSONNEL.

Refer to the table below for an explanation of symbols which may be on your Samsung product.

	<p style="text-align: center;">CAUTION RISK OF ELECTRIC SHOCK. DO NOT OPEN.</p>	
	<p>This symbol indicates that high voltage is present inside. It is dangerous to make any kind of contact with any internal part of this product.</p>	
	<p>This symbol indicates that this product has included important literature concerning operation and maintenance.</p>	
	<p>Class II product : This symbol indicates that it does not require a safety connection to electrical earth (ground). If this symbol is not present on a product with a power cord, the product MUST have a reliable connection to protective earth (ground).</p>	
	<p>AC voltage : This symbol indicates that the rated voltage marked with the symbol is AC voltage.</p>	
	<p>DC voltage : This symbol indicates that the rated voltage marked with the symbol is DC voltage.</p>	
	<p>Caution, Consult instructions for use : This symbol instructs the user to consult the user manual for further safety related information.</p>	

WARNING

- To reduce the risk of fire or electric shock, do not expose this appliance to rain or moisture.

CAUTION

- TO PREVENT ELECTRIC SHOCK, MATCH WIDE BLADE OF PLUG TO WIDE SLOT, FULLY INSERT.
- This apparatus shall always be connected to a AC outlet with a protective grounding connection.
- To disconnect the apparatus from the mains, the plug must be pulled out from the mains socket, therefore the mains plug shall be readily operable.
- Do not expose this apparatus to dripping or splashing. Do not put objects filled with liquids, such as vases on the apparatus.
- To turn this apparatus off completely, you must pull the power plug out of the wall socket. Consequently, the power plug must be easily and readily accessible at all times.

PRECAUTIONS

1. Ensure that the AC power supply in your house complies with the power requirements listed on the identification sticker located on the rear of your product. Install your product horizontally, on a suitable base (furniture), with enough space around it for ventilation (7-10 cm). Make sure the ventilation slots are not covered. Do not place the unit on amplifiers or other equipment which may become hot. This unit is designed for continuous use. To fully turn off the unit, disconnect the AC plug from the wall outlet. Unplug the unit if you intend to leave it unused for a long period of time.
2. During thunderstorms, disconnect the AC plug from the wall outlet. Voltage peaks due to lightning could damage the unit.
3. Do not expose the unit to direct sunlight or other heat sources. This could lead to overheating and cause the unit to malfunction.
4. Protect the product from moisture (i.e. vases), and excess heat (e.g. a fireplace) or equipment creating strong magnetic or electric fields. Unplug the power cable from the AC wall socket if the unit malfunctions. Your product is not intended for industrial use. It is for personal use only. Condensation may occur if your product has been stored in cold temperatures. If transporting the unit during the winter, wait approximately 2 hours until the unit has reached room temperature before using.

5. The battery used with this product contains chemicals that are harmful to the environment. Do not dispose of the battery in the general household trash. Do not expose the battery to excess heat, direct sunlight, or fire. Do not short circuit, disassemble, or overheat the battery. Danger of explosion if the battery is replaced incorrectly. Replace only with the same or equivalent type.

ABOUT THIS MANUAL

The user manual has two parts: this simple paper **USER MANUAL** and a detailed **FULL MANUAL** you can download.



USER MANUAL

See this manual for safety instructions, product installation, components, connections, and product specifications.



FULL MANUAL

You can access the **FULL MANUAL** on Samsung's on-line customer support centre by scanning the QR code. To see the manual on your PC or mobile device, download the manual in document format from Samsung's website. (<http://www.samsung.com/support>)

Design and specifications are subject to change without prior notice.
Sound Tower is a new name for Giga Party Audio.

CONTENTS

01	Checking the Components	2
	Inserting Batteries before using the Remote Control (AAA batteries X 2)	2
02	Product Overview	3
	Top Panel of the Sound Tower	3
	Rear Panel of the Sound Tower	4
03	Connecting the Sound Tower	6
	Connecting Electrical Power	6
	How to use Audio Group	7
04	Connecting an External Device	13
	Connecting using an Analogue Audio (AUX) Cable	13
	Connecting a mobile device via Bluetooth	14
	Connecting the Samsung TV via Bluetooth	17
05	Connecting a USB Storage Device	18
	Software Update	19
06	Using the Remote Control	20
	How to Use the Remote Control	20
	How to use Sound Mode	22
	How to use the DJ Effect	22

07	Using the Samsung Sound Tower (Giga Party Audio) app	23
	Install Samsung Sound Tower (Giga Party Audio) App	23
	Launching the Samsung Sound Tower (Giga Party Audio) App	23
08	Troubleshooting	24
09	Licence	25
10	Open Source Licence Notice	25
11	Important Notes About Service	25
12	Specifications and Guide	26
	Specifications	26

01 CHECKING THE COMPONENTS



Sound Tower Main Unit

Remote Control / Batteries

Power Cord

- For more information about the power supply and power consumption, refer to the label attached to the product. (Label: Rear of the Sound Tower Main Unit)
- To purchase additional components or optional cables, contact a Samsung Service Centre or Samsung Customer Care.
- When moving the product, do not drag or pull the product from the ground. Lift the product when moving the product.

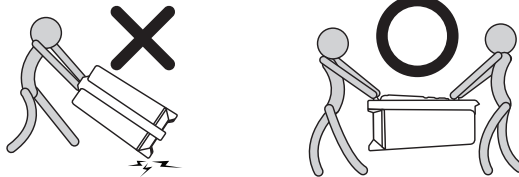

Inserting Batteries before using the Remote Control (AAA batteries X 2)



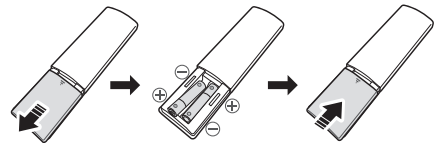

Slide the battery cover in the direction of the arrow until it is completely removed. Insert 2 AAA batteries (1.5V) oriented so that their polarity is correct. Slide the battery cover back into position.

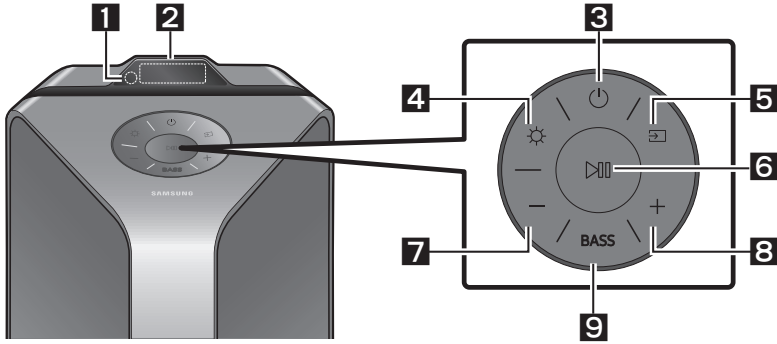

02 PRODUCT OVERVIEW

Top Panel of the Sound Tower



1	Remote Sensor	When operating the Sound Tower system, please aim the front of the remote control at the remote sensor.
2	Display Window	Displays operating messages or current status of the Sound Tower system.
3	Power	Turns the Sound Tower on and off.
4	Light	Press the  (Light) button to turn the Lighting Mode on. Press the button repeatedly to cycle through the available lighting modes: AMBIENT, PARTY, DANCE, THUNDERBOLT, STAR or OFF .
5	Source	Press to select a source connected to the Sound Tower. Press and hold the  (Source) button for more than 5 seconds to enter the "SEARCHING TV" mode.
6	Play/Pause	<ul style="list-style-type: none"> • Play/Pause Press the  button to pause a music file temporarily. When you press the button again, the music file plays. • Demo play Press and hold the  button for more than 5 seconds to start the Demo play while the system is turned on. "DEMO" appears on the display and it plays demo music for 60 seconds. To cancel Demo Play, press and hold the  button for more than 5 seconds during Demo Play. <ul style="list-style-type: none"> - If you input any commands while in demo play, 60 seconds timer is refreshed. - All the buttons on the remote control and rear panel are disabled while in demo play. If you want to use the remote control, cancel the demo play. - Demo play is cancelled when you change the source or power off the system. - Please be careful as it may play louder than the set volume.

7	Volume down	Press the — (Volume down) button to lower the volume. Press and hold the — (Volume down) button to quickly lower the volume.
8	Volume up	Press the + (Volume up) button to raise the volume. Press and hold the + (Volume up) button to quickly raise the volume.
9	BASS	Press the BASS button to use the powerful bass sound. Press it again to return to the normal sound. Press and hold the BASS button for more than 5 seconds to turn on or off the BLUETOOTH POWER function.

Rear Panel of the Sound Tower

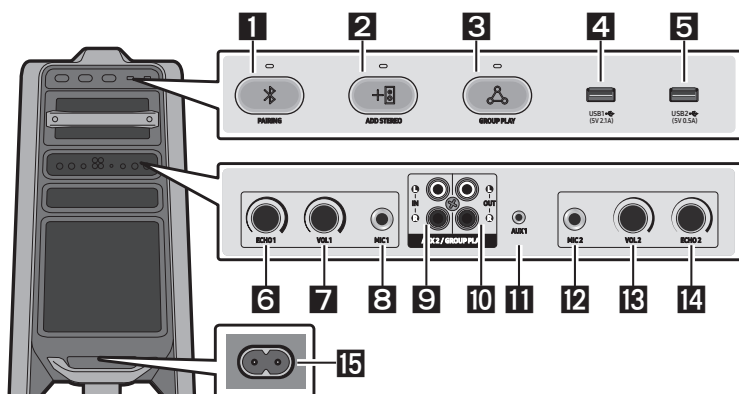

1	Bluetooth PAIRING	Press the PAIRING button to enter the “ BT PAIRING ” mode. You can connect the Sound Tower to a new Bluetooth device in this mode by selecting the Sound Tower from the Bluetooth device's search list.
2	ADD STEREO	Press the ADD STEREO button to connect to another Sound Tower wirelessly. Press the ADD STEREO button again before connecting another Sound Tower to exit Stereo Group mode. When the connection is made, you can enjoy stereo sound. Press and hold the ADD STEREO button for more than 5 seconds to disconnect the Stereo Group mode.
3	GROUP PLAY	Press the GROUP PLAY button to connect up to ten Sound Tower systems wirelessly. Press the GROUP PLAY button again before connecting other Sound Tower to exit wireless Group Play. When the connection is made, you can use multiple Sound Tower systems at the same time using Group Play mode. Press and hold the GROUP PLAY button for more than 5 seconds to disconnect the wireless Group Play mode.
4	USB1	Connect a USB device to the USB1 or USB2 ports on the main unit. If you connect your cell phone to the USB1 port, you can charge it.
5	USB2	<ul style="list-style-type: none"> Press the Source button to select USB1 or USB2.

6	ECHO1	You can give an echo effect to the sound from a connected microphone (MIC1) by adjusting the ECHO1 knob. If you turn clockwise, the echo effect goes up, and if you turn counter-clockwise, the echo effect goes down.
7	VOL1	Use the VOL1 knob to adjust the volume of a connected microphone (MIC1). If you turn clockwise, the volume goes up, and if you turn counter-clockwise, the volume goes down.
8	MIC1	Connect your microphone to the MIC1 jack.
9	AUX2/ GROUP PLAY IN Terminals	Use an Audio Cable (not supplied) to connect AUX2 (IN) terminals on the main unit to Audio Out on an external analogue output device. <ul style="list-style-type: none"> • Be sure to match connector colours. • If the external analogue output device has only one Audio Out jack, connect either left or right. • Press the  (Source) button to select AUX2. • If the product is in AUX2 mode with no playback and no command input for more than 20 minutes, the system will turn off. • If the product is in AUX2 mode with playback for more than 8 hours and no command input, the system will turn off.
10	GROUP PLAY OUT Terminals	Use an Audio Cable (not supplied) to connect GROUP PLAY (OUT) terminals on the main unit to Audio In on an external analogue output device. <ul style="list-style-type: none"> • Be sure to match connector colours. • If the external analogue output device has only one Audio In jack, connect either left or right.
11	AUX1	Use an Audio (AUX) Cable (not supplied) to connect AUX1 jack on the main unit to Audio Out on an external device. <ul style="list-style-type: none"> • If the product is in AUX1 mode with no playback and no command input for more than 20 minutes, the system will turn off. • If the product is in AUX1 mode with playback for more than 8 hours and no command input, the system will turn off.
12	MIC2	Connect your microphone to the MIC2 jack.
13	VOL2	Use the VOL2 knob on the main unit to adjust the volume of a connected microphone (MIC2). If you turn clockwise, the volume goes up, and if you turn counter-clockwise, the volume goes down.
14	ECHO2	You can give an echo effect to the sound from a connected microphone (MIC2) by adjusting the ECHO2 knob. If you turn clockwise, the echo effect goes up, and if you turn counter-clockwise, the echo effect goes down.
15	Power	Connect the power cord to the Power jack and connect the other end of the power cord to a wall socket to supply electrical power to the Sound Tower.

03 CONNECTING THE SOUND TOWER

Connecting Electrical Power

Use the power cord to connect the Sound Tower to an electrical outlet in the following order: Connect the power cord to the Sound Tower and then to a wall socket.

See the illustrations below.

- For more information about the required electrical power and power consumption, refer to the label attached to the product. (Label: Rear of the Sound Tower)

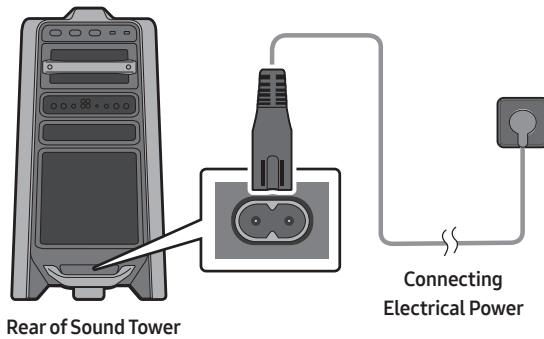

How to use Audio Group

You can connect multiple audio systems in a group to create a party environment and produce higher sound output. Set one Sound Tower as the HOST and any music played on it will be shared among any other Sound Tower systems in the Audio group.

Connecting the wired Group Play mode

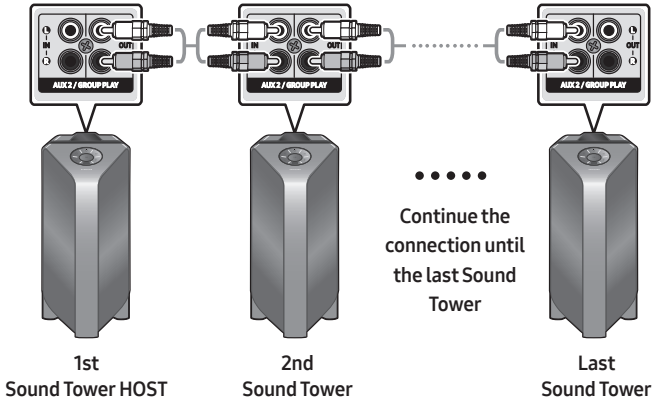

Set up Group Play by connecting all the systems using audio cables (not supplied). Use the **AUX** or  (**Source**) button to change the source to **AUX2** for every Sound Tower system except the 1st (or HOST) Sound Tower system.

NOTES

- The 1st Sound Tower HOST can play music from any source.
- Depending on the length or characteristics of the cable, there may be a difference in operating distance.

Connecting the wireless Group Play mode

You can connect up to ten Sound Tower systems with the wireless Group Play function.

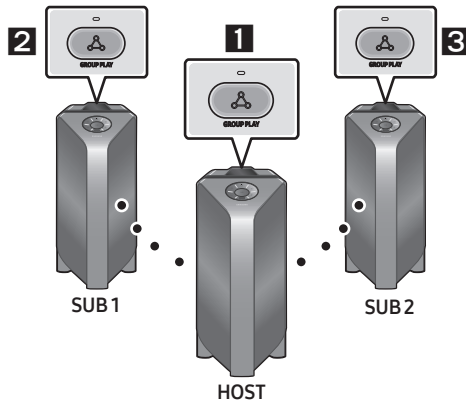

1. Press the **GROUP PLAY** button on the HOST Sound Tower system. The “**HOST**” message appears on the display of the HOST Sound Tower and the LED blinks on the **GROUP PLAY** button.
2. Press the **GROUP PLAY** button on the 2nd Sound Tower system (SUB 1). The “**GROUP PLAY CONNECTED**” message appears on the display and the **GROUP PLAY** button on both systems stops blinking.
3. Press the **GROUP PLAY** button on the 3rd Sound Tower system (SUB 2). The “**GROUP PLAY CONNECTED**” message appears on the display and the **GROUP PLAY** button on the system stops blinking.
4. If you want to add more Sound Tower systems, repeat step 3.
5. Play music on the HOST Sound Tower. Sound outputs from all the connected systems.

NOTES

- If Sound Tower is connected with Samsung TV, Wireless Group Play is not available.
- The wireless Group Play connection is available for any Sound Tower system.
- Environmental conditions or other factors with connected devices may have effect on playback quality.
- If the red LED is on the **GROUP PLAY** button, an error has occurred in the wireless Group Play connection. Try step 1 to step 5 again.
- The **ADD STEREO** button and **PAIRING** button on the SUB Sound Tower systems are not available while in wireless Group Play mode.
- The **ADD STEREO** button on the HOST Sound Tower system is not available while in wireless Group Play mode.
- When adding a SUB unit, if you press and hold **GROUP PLAY** on the SUB, before the “**GROUP PLAY CONNECTED**” message appears, it will become the HOST unit instead.

- All SUB units must be connected one by one. For example, after HOST is connected, press **GROUP PLAY** button on SUB 1 to connect, and after SUB 1 is connected, you should connect SUB 2 and SUB 3 one by one sequentially.
- While using Group Play, currently connected Bluetooth devices are disconnected and Bluetooth connection is disabled.
- Bluetooth devices can search and connect with the HOST Sound Tower only.
- When in Group Play mode, the SUB cannot connect to a Bluetooth device.
- If you power off and then power on the Sound Tower or select any source other than **BT** on a SUB unit, in Group Play mode, the Group Play mode is disconnected.
- This product does not support aptX audio stream with Wireless Group Play mode.

Disconnecting the wireless Group Play mode

1. Press and hold the **GROUP PLAY** button over 5 seconds (HOST or SUB) after Group Play is connected or press the **GROUP PLAY** button (HOST or SUB) before Group Play is connected.
 - “**OFF-GROUP PLAY**” appears on the display and the LED above the **GROUP PLAY** button is off.
2. If you select any source other than **BT** on the SUB units or turn off the HOST Sound Tower, the Group Play mode is disconnected.
 - If the disconnection is made from the HOST Sound Tower, Group Play is disconnected.

LED Indications

LED	STATE	Description
Green	Blink	Waiting for a wireless Group Play connection.
	Solid	The wireless Group Play connection was successful.
Red	Solid	There is an error with the wireless Group Play connection.

NOTE

- In wireless connection, Playback quality can be unstable depending on Bluetooth environment. For better play, please keep the device in wired Group Play mode.

Using a Smartphone and Stereo Group mode

Connect two Sound Tower and use them with your smartphone to enjoy stereo sound.

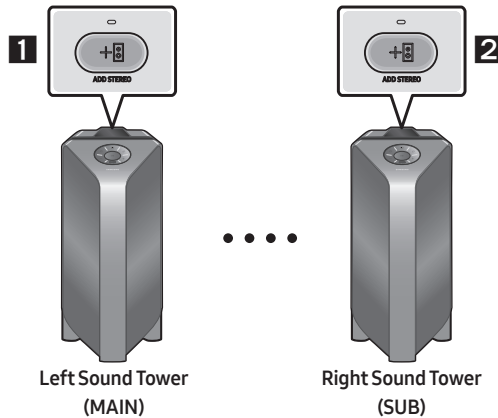

1. Press the **ADD STEREO** button on the left Sound Tower system. The “**SEARCHING STEREO**” message appears on the display and the LED blinks on the **ADD STEREO** button.
2. Press the **ADD STEREO** button on the right Sound Tower system. The “**SEARCHING STEREO**” message appears on the display and the LED blinks on the **ADD STEREO** button.
3. When the connection is made, The “**LEFT**” message appears on the MAIN Sound Tower system and “**RIGHT**” appears on the SUB Sound Tower system.
 - The MAIN Sound Tower system outputs left channel sound and the SUB Sound Tower system outputs right channel sound. Press the **ADD STEREO** button on the MAIN or SUB Sound Tower to change the sound channel of the Sound Tower.
4. Play music by connecting your smartphone to the MAIN Sound Tower and Bluetooth. Sound is output from both Sound Tower.

NOTES

- To use the Stereo Group mode, both Sound Tower systems must be the same model.
- Environmental conditions or other factors with connected devices may have effect on playback quality.
- If the red LED is on the **ADD STEREO**, an error has occurred in the Stereo Group connection. Try step 1 and step 3 again.
- Remote Controller, **BT PAIRING**, **GROUP PLAY** and  (**Source**) buttons on the SUB Sound Tower systems are disabled while in Stereo Group mode.
- The **GROUP PLAY** button on the MAIN Sound Tower system is not available while in Stereo Group mode.

- In mode other than “BT” (ex. **USB, AUX** mode), music is played only in MAIN Sound Tower and music is not played in SUB Sound Tower.
- The lighting colours between MAIN Sound Tower and SUB Sound Tower may vary.
- The Bluetooth device has the same name as MAIN Sound Tower and SUB Sound Tower when connected to the Bluetooth device, and only the MAIN Sound Tower can be connected.
- This product does not support aptX audio stream with Stereo Group mode.
- If you try to connect a Bluetooth device while Stereo Group is connecting, the Stereo Group mode may fail.

Terminate the Stereo Group mode

Press the **ADD STEREO** button (MAIN or SUB) for at least 5 seconds after the Stereo Group is connected.

- “**OFF-STEREO MODE**” appears on the display and the LED above the **ADD STEREO** button is off.

LED Indications

LED	STATE	Description
Green	Blink	Waiting for a Stereo Group connection.
	Solid	The Stereo Group connection is successful.
Red	Solid	There is an error with the Stereo Group connection.

Using Samsung TV and Stereo Group mode

Connect two Sound Tower by wire and use them with Samsung TV to enjoy stereo sound.

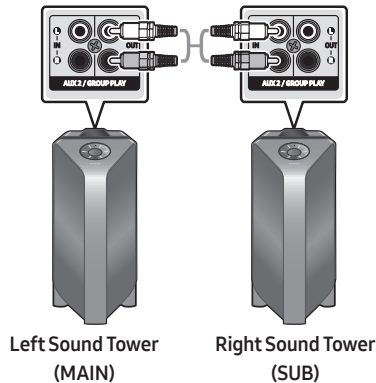

1. Refer to “**Using a Smartphone and Stereo Group mode**” to connect the two Sound Tower in a Stereo Group.

2. Connect the RCA cable to the **AUX2 OUT** on the MAIN and **AUX2 IN** on the SUB as shown by using the RCA cable (not supplied).
3. In "**BT**" mode, press the "**AUX**" button on the MAIN Sound Tower remote control for at least 5 seconds. "**SEARCHING TV STEREO**" appears on the display.
4. When the connection is complete, "**TV STEREO MODE**" appears in the display and then the current output **CHANNEL** is displayed.
5. When the connection is complete, a "**SEARCHING TV**" message appears in the MAIN Sound Tower display and a "**SUB**" appears in the SUB Sound Tower display.
 - The MAIN Sound Tower outputs the left channel sound and the SUB Sound Tower outputs the right channel sound. Press the **ADD STEREO** button on the MAIN or SUB Sound Tower to change the sound channel of the Sound Tower.
6. Connect a TV and MAIN Sound Tower via Bluetooth to play music. Sound is output from both Sound Tower.

NOTES

- To use Stereo Group mode, both Sound Tower must be the same model.
- A red light on the LED on the **ADD STEREO** button indicates an error in the Stereo Group connection. Try Step 1 to 5 again.
- In Stereo Group mode, the remote control, **BT PAIRING**, **GROUP PLAY**, and  (**Source**) buttons on the SUB Sound Tower are disabled.
- The **GROUP PLAY** button on the MAIN Sound Tower is not available in Stereo Group mode.
- If Samsung TV supports a simple connection, the connection pop-up is automatically displayed on the TV, and if you select "**Yes**", it connects to the TV. If there is a previous connection history between Samsung TV and Sound Tower, it will be connected to Samsung TV without pop-up. For a simple connection to Samsung TV, refer to page 17.
- The lighting colours may vary between the MAIN Sound Tower and the SUB Sound Tower.
- When connecting to a TV, the names of the MAIN and SUB Sound Tower are the same in the Bluetooth list on the TV, and only the MAIN Sound Tower can be connected.

Terminating the Stereo Group mode connection

Press the **ADD STEREO** button (MAIN or SUB) for at least 5 seconds after the Stereo Group is connected.

- "**OFF-STEREO MODE**" appears in the display and the LED on the **ADD STEREO** button turns off.

04 CONNECTING AN EXTERNAL DEVICE

Connect to an external device via a wired or wireless network to play the external device's sound through the Sound Tower.

Connecting using an Analogue Audio (AUX) Cable

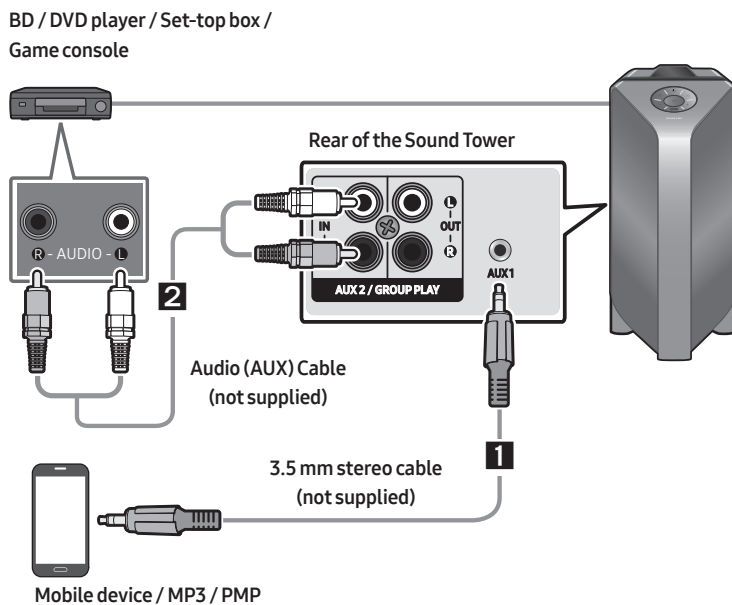

1 3.5 mm stereo Cable (AUX1)

1. Connect **AUX1** jack on the main unit to the AUDIO OUT jack of the Source Device using an 3.5 mm stereo cable .
2. Select “**AUX1**” mode by pressing the  (**Source**) button on the top panel or on the remote control.
 - You can also select a source using **AUX** button on the remote control.

2 Audio Cable (AUX2)

1. Connect **AUX2 (IN)** terminals on the main unit to the AUDIO OUT terminals of the Source Device using an audio cable .
2. Select “**AUX2**” mode by pressing the  (**Source**) button on the top panel or on the remote control.
 - You can also select a source using **AUX** button on the remote control.

Connecting a mobile device via Bluetooth

When a mobile device is connected using Bluetooth, you can hear stereo sound without the hassle of cabling.

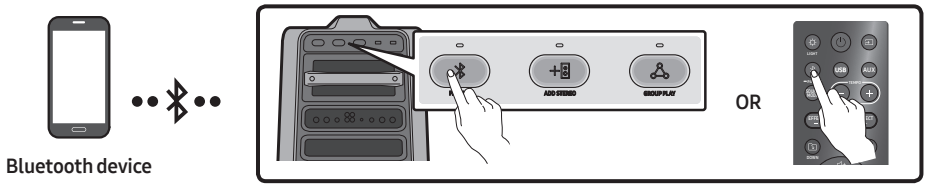

The initial connection

1. Press and hold the **PAIRING** button on the remote control for more than 5 seconds to enter the “**BT PAIRING**” mode.
- (OR) Press the **PAIRING** button on the rear panel.
2. On your device, select “[AV] MX-T70” from the list that appears.
 - When the Sound Tower is connected to the Bluetooth device, [Bluetooth Device Name] → “BT” appears in the front display.
3. Play music files from the device connected via Bluetooth through the Sound Tower.

If the device fails to connect

- If a previously connected Sound Tower listing (e.g. “[AV] MX-T70”) appears in the list, delete it.
- Then repeat steps 1 and 2.

What is the difference between BT READY and BT PAIRING?

- **BT READY** : In this mode, you can search for previously connected TVs or connect a previously connected mobile device to the Sound Tower.
- **BT PAIRING** : In this mode, you can connect a new device to the Sound Tower.
(Press and hold the **PAIRING** button on the remote control for more than 5 seconds or press the **PAIRING** button on the rear of the Sound Tower to enter the “**BT PAIRING**” mode.)

Bluetooth Multi connection

Sound Tower supports up-to two simultaneous Bluetooth device connections. Sound Tower can play music through one of the connected Bluetooth devices without disconnecting the second device.

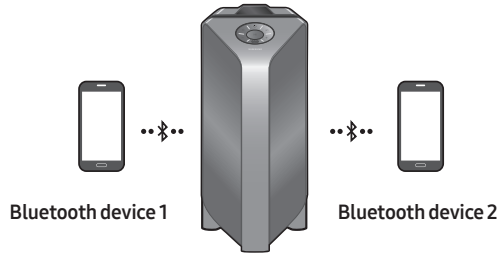

1. Connect Sound Tower to the first device and the second device respectively for the first time. (See page 14)
2. Music can be played on only one of the two connected devices, and when the music is played on the other device, the music on the playing device is paused.

NOTES

- If you want to connect Sound Tower to a third device, you can disconnect Sound Tower from one of the two currently connected devices and then connect Sound Tower to the third device.
- With the Sound Tower and two devices currently connected, when pairing to a new Bluetooth device, the devices currently connected may be disconnected.
- You can connect to two Bluetooth devices at the same time.
- If asked for a PIN code when connecting a Bluetooth device, enter <0000>.
- Environmental conditions or other factors with connected devices may have effect on playback quality.
- The Sound Tower automatically turns off after 20 minutes with no command input in the ready state.
- The Sound Tower may not perform Bluetooth search or connection correctly under the following circumstances:
 - If there is a strong electrical field around the Sound Tower.
 - If several Bluetooth devices are simultaneously paired with the Sound Tower.
 - If the Bluetooth device is turned off, not in place, or malfunctions.
- Electronic devices may cause radio interference. Devices that generate electromagnetic waves must be kept away from the Sound Tower main unit - e.g., microwaves, wireless LAN devices, etc.
- When the Sound Tower is connected to your TV by Bluetooth connection, the video on the TV and audio from the Sound Tower may not be synchronised because the distance between the Sound Tower and the TV is too far. It is recommended to move the Sound Tower closer to your TV within 1 meter.

- When the speaker is in the Bluetooth Multi connection mode, you will need to connect the other Bluetooth device and speaker within a few minutes (Approx. 1 minute). Otherwise Bluetooth Multi connection mode will be cancelled.
- Bluetooth Multi connection may not be supported depending on the connected device's specifications.
- Removable/detachable Bluetooth devices (Ex:Dongle etc..) ,windows phone, laptops, TV, etc. do not support Bluetooth Multi connection.
- After Bluetooth Multi connection pairing, there may be a slight delay before music starts playing depending on the Bluetooth devices.
- If you move too far out of range from the Sound Tower without first disconnecting your Bluetooth device, it may take a few minutes to connect other Bluetooth devices. If you turn the Sound Tower off and back on, you can connect other Bluetooth devices without waiting.

LED Indications

LED	STATE	Description
Blue	Fast Blink	BT PAIRING mode
	Blink	BT READY mode
	Solid	A Bluetooth device is connected.

Using Bluetooth Power On

When the Sound Tower is turned off, you can connect your smart device via a Bluetooth connection to turn it on.

1. Press and hold the **BASS** button on the remote control or on the top panel to set the Bluetooth Power On function on. "**ON-BLUETOOTH POWER**" appears on the display.
2. When the Sound Tower is off, connect your smart device via Bluetooth. (For information on Bluetooth connections, refer to your smart device's manual.)
3. When the connection is complete, the Sound Tower turns itself on automatically in Bluetooth mode.
 - Select the desired music to play from your smart device.

NOTE

- Press and hold the **BASS** button for more than 5 seconds on the remote control or on the top panel to turn the Bluetooth Power On function on or off.

Each time you press the **BASS** button, the Sound Tower displays :

ON-BLUETOOTH POWER → OFF-BLUETOOTH POWER

Connecting the Samsung TV via Bluetooth



If Sound Tower connected with Samsung TV via Bluetooth, Sound Tower can be controlled by TV UI.
(Volume +/-, Mute On/Off and Power On/Off)

Easy connect with Samsung TV (SEARCHING TV mode)

Sound Tower has “**SEARCHING TV**” mode for easy connect with Samsung TV.

1. Press and hold  (**Source**) button on remote control or top panel then Sound Tower will start to search Samsung TV. The “**SEARCHING TV**” message appears on the display.
(Or, when the wired Stereo Group mode connection is complete, the “**SEARCHING TV**” mode is automatically activated.)
2. If Samsung TV support easy connection, connection popup will be displayed on TV.
If Samsung TV has connected with Sound Tower before, Samsung TV will be connected without popup.
3. If Sound Tower can not find any Samsung TV within 5 minutes, Sound Tower will terminate “**SEARCHING TV**” mode and turn to “**BT PAIRING**” mode. If find any Samsung TV, Sound Tower will request connection to those TV.

NOTES

- While in wireless Group Play mode, searching TV is not available.
- To stop searching Samsung TV, turn off the Sound Tower or press the  (**Source**) or  **PAIRING** button.
- Sound Tower does not support multi connection if Samsung TV is connected.
- While Samsung TV is connected, Sound mode is **PARTY** and **SOUND MODE** button is not available.
- While Samsung TV is connected, Sound Tower APP can not connect with Sound Tower.
- Connection popup may not be displayed according to TV spec.
- You can select and connect directly from the Bluetooth speaker list on your TV when the connection pop-up does not appear on your TV.

05 CONNECTING A USB STORAGE DEVICE

You can play music files located on USB storage devices through the Sound Tower.

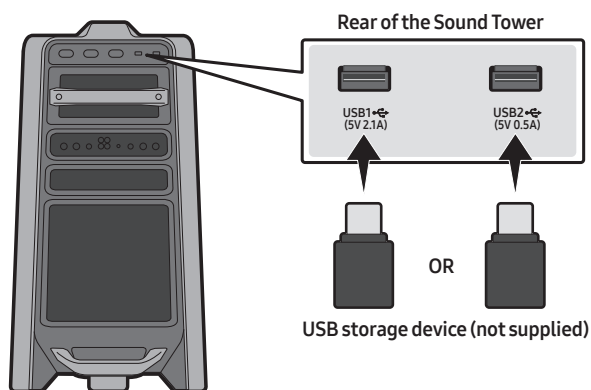

1. Connect a USB storage device to the USB1 or USB2 jacks on your Sound Tower.
2. Press the  (**Source**) button on the top panel or on the remote control, and then select “**USB1**” or “**USB2**”.
 - You can also select a source using **USB** button on the remote control.
3. “**USB1**” or “**USB2**” appears in the display screen.
4. Play music files from the USB storage device through the Sound Tower.
 - The Sound Tower automatically turns off (Auto Power Down) if USB device is not connected, playback stopped, or there is no input for more than 20 minutes.

NOTES

- This product only supports USB storage devices that are formatted in the FAT and FAT32 file system.
- This product does not support HDD storage or storage on mobile devices.
- A maximum of 999 files can be played per USB storage device.
- A maximum of 256 folders can be read per USB storage device.

Supported Audio Formats

File Extension	Audio Codec	Sampling Rate	Bit Rate
*.mp3	MPEG 1 Layer3	32 kHz ~ 48 kHz	32 kbps ~ 320 kbps
	MPEG 2 Layer3	16 kHz ~ 24 kHz	8 kbps ~ 160 kbps
	MPEG 2.5 Layer3	8 kHz ~ 12 kHz	8 kbps ~ 160 kbps
*.wma	WMA7/8/9	8 kHz ~ 48 kHz	32 kbps ~ 320 kbps
*.aac	AAC	8 kHz ~ 96 kHz	< 1728 kbps
	AAC-LC	8 kHz ~ 96 kHz	< 1728 kbps
	HE-AAC	8 kHz ~ 96 kHz	< 1728 kbps
*.wav	PCM/LPCM/ IMA_ADPCM	8 kHz ~ 192 kHz	< 5 Mbps
*flac	-	8 kHz ~ 192 kHz	< 5 Mbps

NOTES

- This product does not support WMA Professional codec.
- The above table shows supported sampling rates and bit rates. Files in formats that are not supported will not play.
- AAC files only support the ADTS native format.

Software Update

Samsung may offer updates for the Sound Tower's system firmware in the future.







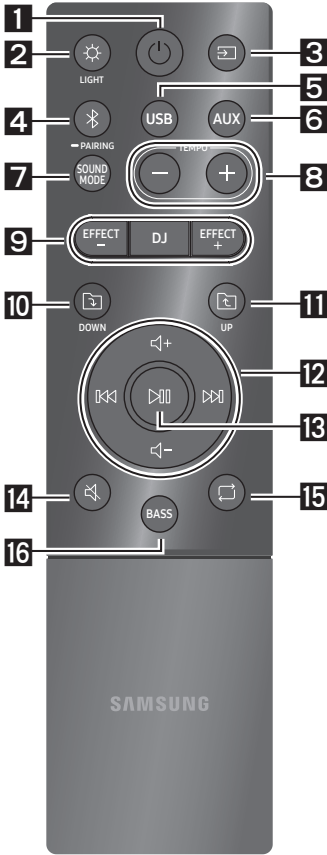

If an update is offered, you can update the firmware by connecting a USB device with the firmware update stored on it to the **USB1** or **USB2** port on your Sound Tower. For more information about how to download update files, go to the Samsung website at www.samsung.com→Support.











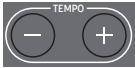









Then, enter or select the model number of your Sound Tower, select the Software & Apps option, and then Downloads. Note that the option names can vary.



06 USING THE REMOTE CONTROL

How to Use the Remote Control



1	 Power	Turn the Sound Tower on and off.
2	 LIGHT	Press the  (LIGHT) button to turn the Lighting Mode on. Press the button repeatedly to cycle through the available light modes: AMBIENT, PARTY, DANCE, THUNDERBOLT, STAR or OFF .
3	 Source	Press to select a source connected to the Sound Tower. Press the button repeatedly to cycle through the available sources: BT, USB1, USB2, AUX1 or AUX2 .
4	 Bluetooth PAIRING	Press to select a source connected directly to "BT" mode. Press and hold the button for more than 5 seconds to enter the "BT PAIRING" mode. You can connect the Sound Tower to a new Bluetooth device in this mode by selecting the Sound Tower from the Bluetooth device's search list.
5	 USB	Press to select the USB1 or USB2 sources connected to the Sound Tower.
6	 AUX	Press to select the AUX1 or AUX2 sources connected to the Sound Tower.
7	 SOUND MODE	Press the button repeatedly to cycle through the available sound effects: PARTY, STANDARD, HIPHOP, EDM, ROCK, LATIN, HOUSE or REGGAE .

<p>8</p>	 <p>TEMPO +, -</p>	<p>Press the TEMPO + or TEMPO - buttons to change the tempo of the music up or down.</p> <ul style="list-style-type: none"> This function only works in the USB1 and USB2 mode.
<p>9</p>	 <p>DJ</p>	<p>This function lets you turn on the DJ effect function.</p> <p>Press the button repeatedly to cycle through the available DJ sound effects: NOISE, FILTER, CRUSH, CHORUS, WAHWAH or OFF.</p>
<p>10</p>	 <p>Folder DOWN</p>	<p>Press the  (DOWN) button to move to the next folder in the USB device.</p>
<p>11</p>	 <p>Folder UP</p>	<p>Press the  (UP) button to move to the previous folder in the USB device.</p>
<p>12</p>	 <p>Volume up, Volume down / Skip</p>	<ul style="list-style-type: none"> Volume up, Volume down Press the + (Volume up) or - (Volume down) to adjust the volume level up or down. Music Skip Press the  button to select the next music file. Press the  button to select the previous music file. Press and hold the  button or the  button for more than 3 seconds in USB play mode to search forward or search backward. Press and hold the  button or the  button for more than 3 seconds again to get back to normal play.
<p>13</p>	 <p>Play / Pause</p>	<p>Press the  button to pause a music file temporarily. When you press the button again, the music file plays.</p> <ul style="list-style-type: none"> Auto Power Down Function To turn off Auto Power Down function while the unit is in AUX1, AUX2 mode, press and hold the  button for more than 5 seconds. ON-AUTO POWER DOWN / OFF-AUTO POWER DOWN appears on the display.
<p>14</p>	 <p>Mute</p>	<p>Press the  (Mute) button to mute the sound. Press it again to unmute the sound.</p>

15	 <p>Repeat</p>	<p>Press the  (Repeat) button to use the Repeat function in “USB1” and “USB2” mode. Press the button repeatedly to cycle through the available repeat functions: ONE, FOLDER, ALL, RANDOM or OFF.</p>
16	 <p>BASS</p>	<p>Press the BASS button to use the powerful bass sound. Press it again to return to the normal sound. Press and hold the BASS button for more than 5 seconds to turn on or off the BLUETOOTH POWER function.</p>

How to use Sound Mode

Your Sound Tower provides predefined equaliser settings that are optimised for particular music genres.

1. Press the **SOUND MODE** button on the Remote control.
2. Each time you press the **SOUND MODE** button, the Sound Tower cycles through the available sound effects: **PARTY, STANDARD, HIPHOP, EDM, ROCK, LATIN, HOUSE** or **REGGAE**.

NOTES

- Default sound mode is **PARTY**.
- When turned off, press and hold the  button on product or remote control for more than 5 seconds to turn on in the default Sound Mode setting.

How to use the DJ Effect

The DJ Effect function lets you add DJ sound effects to your music. The level of each effect is adjustable.

1. Press the **DJ** button on the Remote control.
2. Each time you press the **DJ** button, the Sound Tower cycles through the available DJ Effects:
 - **NOISE** : Create white noise and mixed with the original sound through the filter and output.
 - **FILTER** : Creates an effect similar to the sound of only treble or bass.
 - **CRUSH** : Creates an effect that makes the original sound sharper.
 - **CHORUS** : Creates an effect similar to a singing chorus.
 - **WAHWAH** : Creates a ‘Wah~ Wah~’ effect.
 - **DJ EFFECT OFF** : Turns off the DJ Effect.
3. Press the **EFFECT +** or **EFFECT -** buttons to raise or lower the level of each of the DJ sound effects from -15 to +15.

NOTE

- When turned off, press and hold the  button on product or remote control for more than 5 seconds to turn on in the default DJ Effect setting.

07 USING THE SAMSUNG SOUND TOWER (GIGA PARTY AUDIO) APP

Install Samsung Sound Tower (Giga Party Audio) App

To control this product with your Smart Device and the Samsung Sound Tower (Giga Party Audio) app, download the Samsung Sound Tower (Giga Party Audio) App from the Google Play Store or Apple App Store, and install it on your Smart Device.

NOTES

- The Samsung Sound Tower (Giga Party Audio) app is compatible with Android mobile phone devices running Android OS 6.0 or later.
- The Samsung Sound Tower (Giga Party Audio) app is compatible with Apple mobile devices running iOS 10.0 or later.

Market search : Samsung Sound Tower or Samsung Giga Party Audio



Launching the Samsung Sound Tower (Giga Party Audio) App

To launch and use the Samsung Sound Tower (Giga Party Audio) app, touch the Samsung Sound Tower (Giga Party Audio) icon on your smart device, and then follow the directions on the screen.

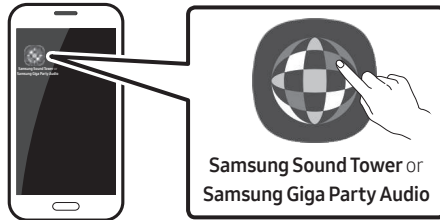

08 TROUBLESHOOTING

Before seeking assistance, check the following.

The unit will not turn on.

Is the power cord plugged into the outlet?

→ Connect the power plug to the outlet.

A function does not work when the button is pressed.

Is there static electricity in the air?

→ Disconnect the power plug and connect it again.

Sound dropouts occur in BT mode.

→ See the Bluetooth connection sections on page 14.

Sound is not produced.

Is the Mute function on?

→ Press the  (Mute) button to cancel the mute function.

Is the volume set to minimum?

→ Adjust the Volume.

The remote control does not work.

Are the batteries drained?

→ Replace them with new batteries.

Is the distance between the remote control and Sound Tower main unit too far?

→ Move the remote control closer to the Sound Tower main unit.

Stereo Group connection is not working.

Is the system in wireless Group Play mode?

→ Disconnect the wireless Group Play mode and try Stereo Group connection again.

It cannot make a Bluetooth connection.

Is the system connected to another system in wireless Group Play mode or Stereo Group mode?

→ Try Bluetooth connection again after disconnecting the wireless Group Play or Stereo Group connection.

Are the two Bluetooth devices already connected?

→ Try Bluetooth connection again after disconnecting other Bluetooth connections.

The PAIRING button is not working.

Is the system in wireless Group Play mode or Stereo Group mode?

→ Try again after disconnecting the wireless Group Play or Stereo Group connection.

I want to switch the HOST (MAIN) system to the other in wireless Group Play or Stereo Group connection.

- Disconnect Group Play mode, press the Speaker which you want make to HOST first, and after it displays "HOST" message, connect the others one by one.
- With Stereo Group mode, MAIN is fixed. You can not change others as MAIN.

I want to play AUX1 or AUX2 more than 8 hours without control input.

- Press and hold the  button for more than 5 seconds in **AUX1** or **AUX2** mode to disable Auto Power Down Function. Change from **ON-AUTO POWER DOWN** to **OFF-AUTO POWER DOWN**.

I can't connect a SUB to Group play.

- After 1 hour, the HOST will block any additional SUB from being added. Press the **GROUP PLAY** button on HOST, after it display "**HOST**" message, the SUB can be reconnected.

It cannot make a "Wireless/Wired Group/Add Stereo/Bluetooth" connection.

Is the distance between systems too far?

- It is recommended to make a "Wireless/Wired Group/Add Stereo/Bluetooth" pairing within 1 meter from the system.
 - The recommended operating distance between Sound Tower systems is closer than 10 meters.
-

09 LICENCE



The Bluetooth® word mark and logos are registered trademarks owned by the Bluetooth SIG, Inc. and any use of such marks by Samsung Electronics Co., Ltd. is under license. Other trademarks and trade names are those of their respective owners.



Qualcomm®
aptX™

Qualcomm aptX is a product of Qualcomm Technologies, Inc. and/or its subsidiaries. Qualcomm is a trademark of Qualcomm Incorporated, registered in the United States and other countries. aptX is a trademark of Qualcomm Technologies International, Ltd., registered in the United States and other countries.

10 OPEN SOURCE LICENCE NOTICE

To send inquiries and requests regarding open sources, contact Samsung via Email (oss.request@samsung.com).

11 IMPORTANT NOTES ABOUT SERVICE

- Figures and illustrations in this User Manual are provided for reference only and may differ from actual product appearance.
- An administration fee may be charged if either
 - (a) an engineer is called out at your request and there is no defect with the product (i.e. where the user manual has not been read).
 - (b) you bring the unit to a repair centre and there is no defect with the product (i.e. where the user manual has not been read).
- You will be informed of the administration fee amount before a technician visits.

12 SPECIFICATIONS AND GUIDE

Specifications

Model Name		MX-T70
USB1/USB2		USB1: 5V/2.1A USB2: 5V/0.5A
Weight		26.5 kg
Dimensions (W x H x D)		463.0 x 884.0 x 455.0 mm
Operating Temperature Range		+5°C to +35°C
Operating Humidity Range		10 % ~ 75 %
AMPLIFIER Rated Output power	Tweeter	150W x 2, 12 ohm
	Middle	300W x 2, 6 ohm
	Woofer	600W x 1, 3 ohm
WIRELESS DEVICE OUTPUT POWER BT max transmitter power		100mW at 2.4GHz – 2.4835GHz
Overall Standby Power Consumption (W)		2.0W
Bluetooth Port deactivation method		Press and hold the BASS button for more than 5 seconds to turn off Bluetooth Power function.

NOTES

- Samsung Electronics Co., Ltd reserves the right to change the specifications without notice.
- Weight and dimensions are approximate.

- Hereby, Samsung, declares that this equipment is in compliance with Directive 2014/53/EU.

The full text of the EU declaration of conformity is available at the following internet address: <http://www.samsung.com> go to Support > Search Product Support and enter the model name.

This equipment may be operated in all EU countries.



[Correct disposal of batteries in this product]

(Applicable in countries with separate collection systems)

This marking on the battery, manual or packaging indicates that the batteries in this product should not be disposed of with other household waste at the end of their working life. Where marked, the chemical symbols Hg, Cd or Pb indicate that the battery contains mercury, cadmium or lead above the reference levels in EC Directive 2006/66.

If batteries are not properly disposed of, these substances can cause harm to human health or the environment.

To protect natural resources and to promote material reuse, please separate batteries from other types of waste and recycle them through your local, free battery return system.



**Correct Disposal of This Product
(Waste Electrical & Electronic Equipment)**

(Applicable in countries with separate collection systems)

This marking on the product, accessories or literature indicates that the product and its electronic accessories (e.g. charger, headset, USB cable) should not be disposed of with other household waste at the end of their working life. To prevent possible harm to the environment or human health from uncontrolled waste disposal, please separate these items from other types of waste and recycle them responsibly to promote the sustainable reuse of material resources.

Household users should contact either the retailer where they purchased this product, or their local government office, for details of where and how they can take these items for environmentally safe recycling.

Business users should contact their supplier and check the terms and conditions of the purchase contract. This product and its electronic accessories should not be mixed with other commercial wastes for disposal.









For information on Samsung's environmental commitments and product specific regulatory obligations e.g. REACH, WEEE, Batteries, visit:

www.samsung.com/uk/aboutsamsung/sustainability/environment/our-commitment/data/

ИНФОРМАЦИЯ ЗА БЕЗОПАСНОСТ

МЕРКИ ЗА БЕЗОПАСНОСТ

ЗА ДА НАМАЛИТЕ РИСКА ОТ ТОКОВ УДАР, НЕ СВАЛЯЙТЕ КАПАКА (ИЛИ ЗАДНИЯ КАПАК). ВЪТРЕ НЯМА ЧАСТИ, ПРЕДНАЗНАЧЕНИ ЗА ОБСЛУЖВАНЕ ОТ ПОТРЕБИТЕЛЯ. ЗА СЕРВИЗНО ОБСЛУЖВАНЕ СЕ ОБРЪЩАЙТЕ КЪМ КВАЛИФИЦИРАН СЕРВИЗЕН ПЕРСОНАЛ. Вижте таблицата по-долу за обяснение на символите, които може да са на вашия продукт Samsung.

	ВНИМАНИЕ РИСК ОТ ТОКОВ УДАР ДА НЕ СЕ ОТВАРЯ	
	Този символ показва, че вътре има високо напрежение. Опасно е да осъществявате какъвто и да е било контакт с вътрешната част на продукта.	
	Този символ показва, че в продукта е включена важна документация за работата и поддръжката.	
	Продукт от клас II: Този символ показва, че не е необходима връзка за безопасност към земята (заземяване). Ако този символ не присъства на продукт със захранващ кабел, продуктът ТРЯБВА да бъде надеждно свързан към защитно заземяване.	
	АС напрежение: Този символ показва, че номиналното напрежение, маркирано с този символ, е АС напрежение.	
	DC напрежение: Този символ показва, че номиналното напрежение, маркирано с този символ, е DC напрежение.	
	Внимание, направете справка в инструкциите за използване: Този символ инструктира потребителя да направи справка в ръководството на потребителя за допълнителна информация за безопасността.	

ПРЕДУПРЕЖДЕНИЕ

- За да намалите риска от пожар или електрически шок, не излагайте апаратурата на дъжд или влага.

ВНИМАНИЕ

- ЗА ДА ИЗБЕГНЕТЕ ТОКОВ УДАР, ПОСТАВЕТЕ ЩЕПСЕЛА В ПОДХОДЯЩ КОНТАКТ, КАТО ГО ВКЛЮЧИТЕ ДОКРАЙ.
- Апаратурата трябва винаги да бъде свързана към променливотоков източник на захранване със защитна заземителна връзка.
- За да изключите прибора от захранването, издърпайте щепсела от контакта. Поради тази причина, контактът трябва да бъде удобен.
- Апаратът не бива да бъде излаган на капене или пръски. Не поставяйте предмети, пълни с течности, напр. вази, върху уреда.
- За да изключите напълно уреда, трябва да извадите щепсела на захранващия кабел от контакта. Следователно щепселът на захранващия кабел трябва да бъде лесно достъпен по всяко време.

ПРЕДПАЗНИ МЕРКИ

1. Уверете се, че АС захранването във Вашата къща съответства на изискванията, посочени на идентификационния стикер, поставен на гърба на продукта. Инсталирайте своя продукт хоризонтално, върху подходяща основа (мебел), с достатъчно място около него за вентилация 7-10 см. Внимавайте да не бъдат покрити вентилационните отвори. Не поставяйте устройството върху усилватели или друго оборудване, което може да се нагорещи. Устройството е предназначено за непрекъсната употреба. За да изключите напълно устройството, извадете адаптера за променлив ток от стенния контакт. Извадете щепсела на устройството от контакта, ако възнамерявате да не го използвате дълъг период от време.
2. По време на гръмотевични бури изваждайте щепсела на електрозахранването от контакта. Пикове на напрежение, дължащи се на мълнии, могат да повредят уреда.
3. Не излагайте уреда на пряка слънчева светлина или други източници на топлина. Това може да доведе до прегряване и неизправност на уреда.
4. Пазете уреда от влага (напр. вази) и прекомерна топлина (напр. камина), или оборудване, което създава силни магнитни или електрически полета. Извадете щепсела от контакта на електрозахранването. Продуктът не е предназначен за промишлена употреба. Използвайте този продукт само за лично ползване. Ако продуктът или дискът са били съхранявани на студено, възможно е да се образува конденз. Ако транспортирате уреда през зимата, изчакайте приблизително 2 часа докато уредът достигне стайна температура, преди да го използвате.

5. Батериите, които се използват в този продукт, съдържат химикали, които са вредни за околната среда. Не изхвърляйте батериите с общите домакински отпадъци. Не изхвърляйте батериите в огън. Не създавайте късо напрежение, не разглобявайте и не прегрявайте батериите. Ако батериите не се сменят правилно, има опасност от експлозия. Сменяйте само със същия тип или еквивалентни.

ЗА ТОВА РЪКОВОДСТВО

Ръководството на потребителя има две части: това обикновено РЪКОВОДСТВО НА ПОТРЕБИТЕЛЯ и подробното ПЪЛНО РЪКОВОДСТВО, което можете да изтеглите.



РЪКОВОДСТВО НА ПОТРЕБИТЕЛЯ

Прочетете това ръководство за инструкции за безопасност, информация за монтиране на продукта, компоненти, свързване и спецификации на продукта.



ПЪЛНО РЪКОВОДСТВО

Можете да получите достъп до ПЪЛНО РЪКОВОДСТВО в онлайн центъра на Samsung за поддръжка на потребителите, като сканирате QR кода. За да четете ръководството на вашия компютър или мобилно устройство, изтеглете го в документен формат от уеб сайта на Samsung. (<http://www.samsung.com/support>)

Дизайнът и спецификациите подлежат на промяна без предизвестие.
Sound Tower е ново име за Giga Party Audio.

СЪДЪРЖАНИЕ

01	Проверка на компонентите	2
	Вкарване на батериите преди използване на дистанционното управление (AAA батерии X 2)	2
02	Преглед на продукта	3
	Горен панел на Sound Tower	3
	Заден панел на Sound Tower	4
03	Свързване на Sound Tower	6
	Свързване на електрическо захранване	6
	Как да използвате Audio Група	7
04	Свързване на външно устройство	13
	Свързване чрез аналогов аудио (AUX) кабел	13
	Свързване на мобилно устройство чрез Bluetooth	14
	Свързване на телевизор Samsung чрез Блютус	17
05	Свързване на USB устройство за съхранение	18
	Софтуерна актуализация	19
06	Използване на дистанционното управление	20
	Как да се използва дистанционното управление	20
	Как да използвате Режим на звук	22
	Как да използвате DJ ефект	22

07	Използване на приложение Samsung Sound Tower (Giga Party Audio)	23
	Инсталация на приложение Samsung Sound Tower (Giga Party Audio) _____	23
	Стартиране на приложението Samsung Sound Tower (Giga Party Audio) _____	23
08	Отстраняване на неизправности	24
09	Лиценз	25
10	Бележка за лиценза за отворен код	25
11	Важни бележки за обслужването	25
12	Спецификации и ръководство	26
	Технически характеристики _____	26

01 ПРОВЕРКА НА КОМПОНЕНТИТЕ



Sound Tower Основен модул



Дистанционно управление / батерии



Захранващ кабел

- За повече информация относно електрозахранването и консумацията на енергия, вижте прикачения към продукта етикет. (Етикет: Задна страна Sound Tower Основен модул)
- За да поръчате допълнителни компоненти или кабели се свържете със сервизен център на Samsung или Обслужване на клиенти на Samsung.
- Когато местите продукта, не го влачете и не го дърпайте по земята. Повдигнете продукта, когато го местите.

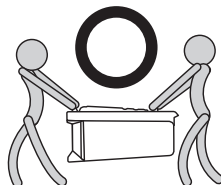
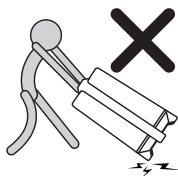

Вкарване на батериите преди използване на дистанционното управление (AAA батерии X 2)



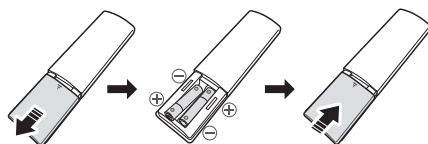

Плъзнете капака на отделението за батерии в посоката, указана със стрелка, докато не се отстрани напълно. Вкарайте 2 батерии AAA (1,5V) ориентирани правилно спрямо поляритета си. Плъзнете капака на батериите на мястото му докато щракне.

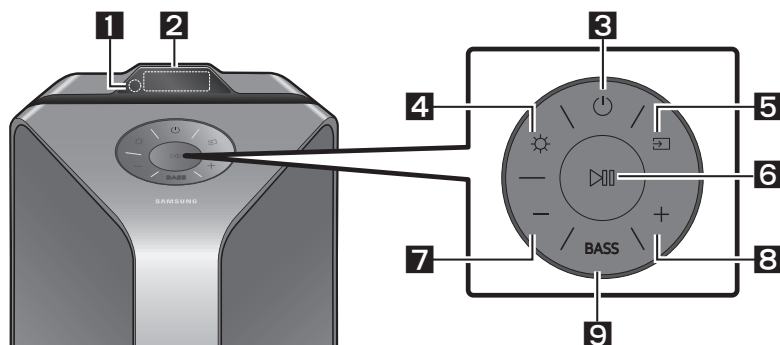

02 ПРЕГЛЕД НА ПРОДУКТА

Горен панел на Sound Tower



1	Сензор на дистанционното управление	Когато работите със системата Sound Tower, моля насочете предната част на дистанционното управление към сензора.
2	Прозорец на дисплей	Показва оперативни съобщения или текущ статус на системата Sound Tower.
3	Захранване	Включва и изключва Sound Tower.
4	Светлина	Натиснете бутон  (Светлина), за да включите осветен режим. Натиснете няколко пъти бутона, за да преминете през наличните режими на осветление: AMBIENT, PARTY, DANCE, THUNDERBOLT, STAR или OFF .
5	Източник	Натиснете, за да изберете източникът, свързан към Sound Tower. Натиснете и задръжте бутон  (Източник) за повече от 5 секунди, за да влезете в режим "SEARCHING TV".
6	Възпроизвеждане/ Пауза	<ul style="list-style-type: none"> • Възпроизвеждане/Пауза Натиснете бутон  за да спрете временно музикален файл. Като натиснете отново бутона, музикалният файл продължава възпроизвеждането си. • Демо възпроизвеждане Натиснете и задръжте бутон  за повече от 5 секунди, за да стартирате Демо възпроизвеждане, докато системата е включена. "DEMO" се появява на екрана и възпроизвежда демо музика за 60 секунди. За да отмените Демо възпроизвеждане, натиснете и задръжте бутон  за повече от 5 секунди по време на Демо възпроизвеждане. <ul style="list-style-type: none"> – Ако въведете каквито и да е команди докато демо възпроизвеждане е активно, 60 секундният таймер се рестартира. – Всички бутони на дистанционното управление и задния панел са деактивирани, докато сте в демо възпроизвеждане. Ако искате да използвате дистанционното управление, отменете Демо възпроизвеждане. – Демо възпроизвеждане е отменен, когато смените източника или изключите системата. – Моля, бъдете внимателни, тъй като може да играе по-силно от зададената сила на звука.

7	Намаляване на звука	Натиснете бутон — (Намаляване на звука) , за да регулирате силата на звука. Натиснете и задръжте бутон — (Намаляване на звука) , за да намалите бързо силата на звука.
8	Увеличаване на звука	Натиснете бутон +(Усилване на звука) за да увеличите силата на звука. Натиснете и задръжте бутон +(Увеличаване на звука) , за да увеличите бързо силата на звука.
9	BASS	Натиснете бутон BASS , за да използвате мощен басов звук. Натиснете отново, за да се върнете към нормалния звук. Натиснете задръжте бутон BASS за повече от 5 секунди, за да включите или изключите функцията BLUETOOTH POWER .

Заден панел на Sound Tower

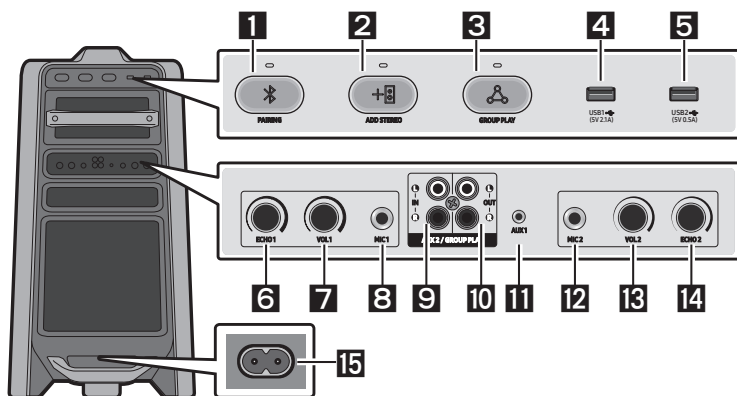

1	Bluetooth PAIRING	Натиснете бутон PAIRING , за да влезете в режим "BT PAIRING". Можете да свържете Sound Tower към ново Bluetooth устройство в този режим като изберете Sound Tower от списъка за търсене на Bluetooth устройства.
2	ADD STEREO	Натиснете бутон ADD STEREO , за да свържете безжично към друга система Sound Tower. Натиснете бутон ADD STEREO отново преди свързване към друга система Sound Tower, за да излезете от режим Stereo Група. Когато връзката бъде осъществена, Вие можете да се насладите на стерео звук. Натиснете и задръжте бутон ADD STEREO за повече от 5 секунди, за да прекъснете режим Stereo група.
3	GROUP PLAY	Натиснете бутон GROUP PLAY , за да направите безжична връзка към до десет Sound Tower системи. Натиснете отново бутон GROUP PLAY преди свързване с други системи Sound Tower, за да излезете от безжичен режим Group Play. Когато връзката е осъществена, Вие можете да използвате много системи Sound Tower едновременно като използвате режим Group Play. Натиснете и задръжте бутон GROUP PLAY за повече от 5 секунди, за да прекъснете безжичния режим Group Play.
4	USB1	Свържете USB устройство към USB1 или USB2 порт на главния модул.
5	USB2	Ако свържете своя клетъчен телефон към USB1 порт, можете го заредите. <ul style="list-style-type: none"> Натиснете бутон → (Източник), за да изберете USB1 или USB2.

6	ECHO1	Можете да придадете ефект ехо към звука от свързан микрофон (MIC1) като регулирате копчето ECHO1 . Ако завъртите по часовниковата стрелка, ефектът ехо се увеличава, а ако завъртите обратно на часовниковата стрелка, намалява.
7	VOL1	Използвайте копчето VOL1 на главния модул, за да регулирате силата на звука на микрофона (MIC1). Ако завъртите по часовниковата стрелка, силата на звука се увеличава, а ако завъртите обратно на часовниковата стрелка, намалява.
8	MIC1	Свържете микрофона си към жак MIC1 .
9	AUX2/ GROUP PLAY IN Клеми	Използвайте аудио кабел (не е доставен), за да свържете клемите AUX2 (IN) на главния модул за изход на аудио към външно устройство с аналогов изход. <ul style="list-style-type: none"> Уверете се, че цветовете на конекторите съвпадат. Ако външното аналогово устройство има само жак за аудио изход, свържете независимо левия или десния. Натиснете бутон  (Източник), за да изберете AUX2. Ако продуктът е в режим AUX2 без възпроизвеждане и няма въведена команда за повече от 20 минути, системата ще се изключи. Ако продуктът е в режим AUX2 по време на възпроизвеждане за повече от 8 часа и няма подадена команда, системата ще се изключи.
10	GROUP PLAY OUT Клеми	Използвайте аудио кабел (не е доставен) за свързване на клемите GROUP PLAY (OUT) на главния модул към аудио вход на външно устройство с аналогов изход. <ul style="list-style-type: none"> Уверете се, че цветовете на конекторите съвпадат. Ако външното аналогово устройство има само жак за аудио вход, свържете независимо левия или десния.
11	AUX1	Използвайте Аудио (AUX) кабел (не е доставен) за свързване на AUX1 жак на главния модул към Аудио изход на външно устройство. <ul style="list-style-type: none"> Ако продуктът е в режим AUX1 без възпроизвеждане и няма въведена команда за повече от 20 минути, системата ще се изключи. Ако продуктът е в режим AUX1 по време на възпроизвеждане за повече от 8 часа и няма подадена команда, системата ще се изключи.
12	MIC2	Свържете микрофона си към жак MIC2 .
13	VOL2	Използвайте копчето VOL2 на главния модул, за да регулирате силата на звука на микрофона (MIC2). Ако завъртите по часовниковата стрелка, силата на звука се увеличава, а ако завъртите обратно на часовниковата стрелка, намалява.
14	ECHO2	Можете да придадете ефект ехо към звука от свързан микрофон (MIC2) като регулирате копчето ECHO2 . Ако завъртите по часовниковата стрелка, ефектът ехо се увеличава, а ако завъртите обратно на часовниковата стрелка, намалява.
15	Захранване	Свържете захранващ кабел към жак Захранване , а другия край на кабела към стенен контакт за електрозахранване на Sound Tower.

03 СВЪРЗВАНЕ НА SOUND TOWER

Свързване на електрическо захранване

Използвайте захранващия кабел, за да свържете Sound Tower към електрически контакт в следния ред: Свържете захранващия кабел към Sound Tower, а след това към стенен контакт.

Вижте илюстрацията по-долу.

- За повече информация относно необходимото електрическо захранване и консумацията на енергия, вижте етикета, поставен на продукта. (Етикет: Заден панел на Sound Tower)

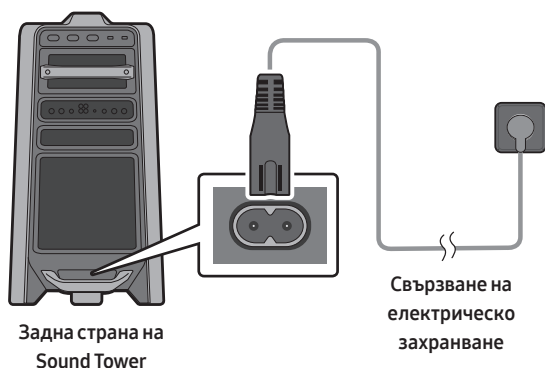

Как да използвате Audio Група

Вие можете да свържете няколко аудио системи в група, за да създадете среда за тържество и да получите по-силен изходен звук. Задайте една система Sound Tower като HOST и възпроизвежданата на нея музика ще бъде споделена с други системи Sound Tower в аудиогрупата.

Свързване на Group Play в кабелен режим

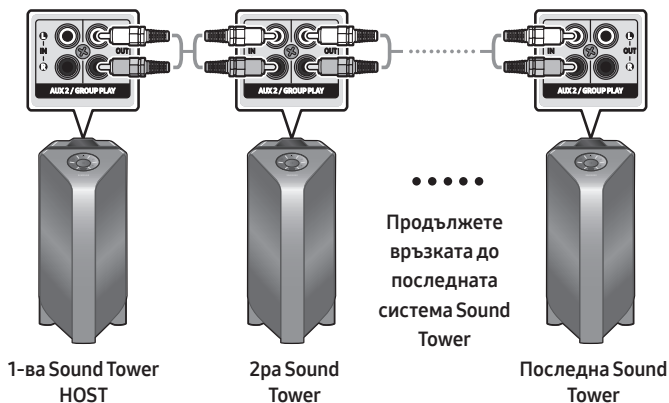

Задайте Group Play като свържете всички системи, използвайки аудио кабел (не е в комплекта). Използвайте бутон **AUX** или  (**Източник**), за да смените източника към **AUX2** за всяка Sound Tower система, освен 1вата (или HOST).

БЕЛЕЖКИ

- 1-вата система Sound Tower HOST може да възпроизвежда музика от всеки източник.
- В зависимост от дължината или характеристиките на кабела, може да има разлики в оперативната дистанция.

Свързване на Group Play в безжичен режим

Вие можете да свържете до десет системи Sound Tower чрез безжична функция Group Play.

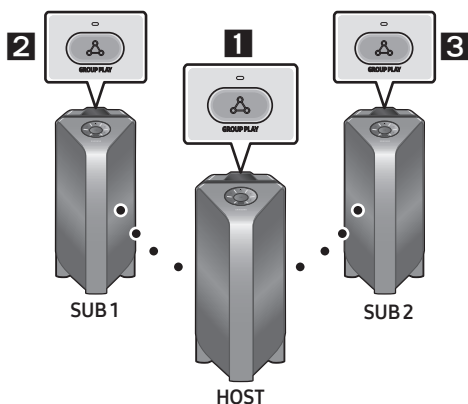

1. Натиснете бутона **GROUP PLAY** на HOST Sound Tower. Съобщението “HOST” се показва на дисплея на HOST Sound Tower и светодиодът на бутона **GROUP PLAY** примигва.
2. Натиснете бутон **GROUP PLAY** на 2-рата система Sound Tower (SUB 1). Съобщението “**GROUP PLAY CONNECTED**” се появява на дисплея и бутона **GROUP PLAY** на двете системи спира да мига.
3. Натиснете бутона **GROUP PLAY** на 3-тата система Sound Tower (SUB 2). Съобщението “**GROUP PLAY CONNECTED**” се появява на дисплея и бутонът **GROUP PLAY** на системата спира да мига.
4. Ако искате да добавите повече системи Sound Tower, повторете стъпка 3.
5. Възпроизвеждайте музика на HOST Sound Tower. Звукът се възпроизвежда от всички свързани системи.

БЕЛЕЖКИ

- Ако Sound Tower е свързан със Samsung TV, Безжичен Group Play не е налично.
- Безжичната Group Play връзка е налична за всякакви Sound Tower системи.
- Условиата на околната среда или други фактори около свързаните устройства може да повлияят на качеството на възпроизвеждане.
- Ако червен светодиод на бутона **GROUP PLAY** е включен, то в безжичната връзка Group Play има грешка. Опитайте отново стъпка от 1 до 5.
- Бутонът **ADD STEREO** и бутонът **PAIRING** на системите SUB Sound Tower не са налични в безжичен режим Group Play.
- Бутонът **ADD STEREO** на системата HOST Sound Tower не е наличен в безжичен режим Group Play.
- Когато добавяте SUB система, ако натиснете и задържите **GROUP PLAY** на SUB, преди да се е показало съобщението “**GROUP PLAY CONNECTED**”, SUB системата ще се превърне в HOST.

- Всички SUB системи трябва да бъдат свързани една по една. Например, след като е свързан HOST, натиснете бутона **GROUP PLAY** на SUB 1, за да я свържете, и след като SUB 1 е свързана, може след това да свържете последователно SUB 2 и SUB 3 една по една.
- Докато използвате Group Play, текущо свързаните Bluetooth устройства се прекъсват, а Bluetooth връзката е деактивирана.
- Bluetooth устройствата могат да търсят и да се свързват само с HOST Sound Tower.
- В режим Group Play системите SUB не могат да се свързват с Bluetooth устройство.
- Ако изключите и след това включите Sound Tower или изберете източник, различен от **BT**, на SUB система, в режим Group Play режимът Group Play е изключен.
- Този продукт не поддържа aptX аудио поток в безжичен режим Group Play.

Прекъсване на безжичен режим Group Play

1. Натиснете задръжте бутон **GROUP PLAY** повече от 5 секунди (HOST или SUB системи) след като Group Play е свързан или натиснете бутон **GROUP PLAY** (HOST или SUB системи) преди свързване на Group Play.
 - “**OFF-GROUP PLAY**” се появява на дисплея и светодиодът над бутон **GROUP PLAY** е изключен.
2. Ако изберете различен от **BT** източник на SUB системите или изключите HOST Sound Tower, режим Group Play се изключва.
 - Ако изключването е извършено от HOST Sound Tower, Group Play се изключва.

Светодиодни индикации

Светодиод	СЪСТОЯНИЕ	Описание
Зелен	Мига	Изчакване за безжична връзка Group Play.
	Включен	Безжичната връзка Group Play е осъществена.
Червен	Включен	Има грешка с безжичната връзка Group Play.

ЗАБЕЛЕЖКА

- При безжична връзка качеството на възпроизвеждане може да е нестабилно в зависимост от Bluetooth средата.
- За по-добро възпроизвеждане поддържайте устройството в кабелен Group Play режим.

Използване на смартфон и групов режим Stereo

Свържете две системи Sound Tower и ги използвайте с Вашия смартфон, за да се насладите на стереозвук.

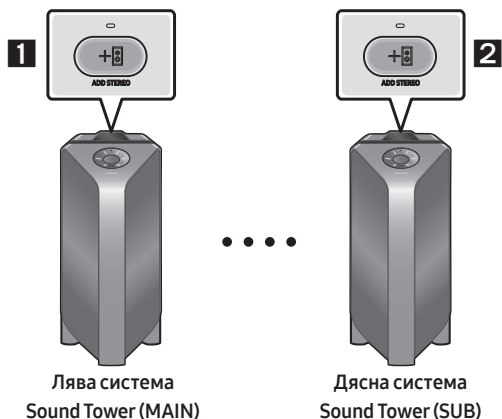

1. Натиснете бутон **ADD STEREO** на лявата система Sound Tower. Съобщението **“SEARCHING STEREO”** се появява на дисплея и светодиода на бутон **ADD STEREO** мига.
2. Натиснете бутон **ADD STEREO** на дясната система Sound Tower. Съобщението **“SEARCHING STEREO”** се появява на дисплея и светодиода на бутон **ADD STEREO** мига.
3. Когато връзката е осъществена, съобщението **“LEFT”** се показва на MAIN Sound Tower системата, а съобщението **“RIGHT”** се показва на SUB Sound Tower системата.
 - MAIN Sound Tower системата възпроизвежда звук по левия канал, а SUB Sound Tower системата възпроизвежда звук по десния канал. Натиснете бутон **ADD STEREO** на MAIN или SUB Sound Tower системата, за да промените канала на звука на Sound Tower.
4. Възпроизвеждайте музика, като свържете Вашия смартфон към MAIN Sound Tower система и Bluetooth. Звукът се възпроизвежда и от двете системи Sound Tower.

БЕЛЕЖКИ

- За да използвате групов режим Stereo, двете системи Sound Tower трябва да са от един модел.
- Условиата на околната среда или други фактори около свързаните устройства може да повлияят на качеството на възпроизвеждане.
- Ако червеният светодиод на бутон **ADD STEREO** свети, има грешка във връзката на Stereo групата. Опитайте отново стъпка от 1 до 3.
- Бутоните на дистанционното управление **BT PAIRING**, **GROUP PLAY** и  (**Източник**) на системите SUB Sound Tower са неактивни в групов режим Stereo.
- Бутонът **GROUP PLAY** на системата MAIN Sound Tower е неактивен в групов режим Stereo.

- В режим, различен от “BT” (например режим **USB, AUX**), музиката се възпроизвежда само на системата MAIN Sound Tower и не се възпроизвежда на системата SUB Sound Tower.
- Цветовете на осветлението на MAIN Sound Tower и SUB Sound Tower може да се различават.
- Bluetooth устройството има същото име като MAIN Sound Tower и SUB Sound Tower, когато са свързани с Bluetooth устройството, и само MAIN Sound Tower може да бъде свързана.
- Този продукт не поддържа aptX аудио поток с Stereo Групов режим.
- Ако опитате да свържете Bluetooth устройство, докато Stereo група е свързана, режимът Stereo група може да спре.

Прекратете Stereo Групов режим

Натиснете бутона **ADD STEREO** (MAIN или SUB) за най-малко 5 секунди след свързване на група Stereo.

- “**OFF-STEREO MODE**” се появява на дисплея и светодиодът над бутон **ADD STEREO** е изключен.

Светодиодни индикации

Светодиод	СЪСТОЯНИЕ	Описание
Зелен	Мига	Изчакване за групова Stereo връзка.
	Включен	Връзката Stereo група е успешна.
Червен	Включен	Има грешка във връзката на Stereo група.

Използване на телевизор Samsung и групов режим Stereo

Свържете две системи Sound Tower с кабел и ги използвайте с телевизор Samsung, за да се насладите на стереозвук.

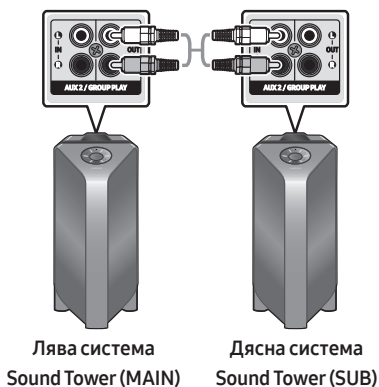

1. Вижте “**Използване на смартфон и групов режим Stereo**”, за да свържете двете системи Sound Tower в група Stereo.

2. Свържете RCA кабела към изхода **AUX2 OUT** на MAIN системата и входа **AUX2 IN** на SUB системата с RCA кабела (не е включен в комплекта).
3. В режим **"BT"** натиснете бутона **"AUX"** на дистанционното управление на MAIN Sound Tower за най-малко 5 секунди. На дисплея се показва **"SEARCHING TV STEREO"**.
4. Когато свързването завърши, на дисплея се показва **"TV STEREO MODE"** и след това каналът **CHANNEL**, от който в момента се възпроизвежда звукът.
5. Когато свързването завърши, на дисплея на MAIN Sound Tower се показва съобщение **"SEARCHING TV"**, а съобщението **"SUB"** се показва на дисплея на SUB Sound Tower.
 - MAIN Sound Tower възпроизвежда звука по левия канал, а SUB Sound Tower възпроизвежда звука по десния канал. Натиснете бутона **ADD STEREO** на MAIN или на SUB Sound Tower, за да промените канала на звука на Sound Tower.
6. Свържете през Bluetooth телевизора и MAIN Sound Tower, за да възпроизвеждате музика. Звукът се възпроизвежда от двете системи Sound Tower.

БЕЛЕЖКИ

- За да използвате групов режим Stereo, и двете системи Sound Tower трябва да бъдат един и същи модел.
- Червена светлина на светодиода на бутона **ADD STEREO** означава грешка в свързването на група Stereo. Повторете стъпки от 1 до 5.
- В групов режим Stereo бутоните на дистанционното управление **BT PAIRING**, **GROUP PLAY** и  (**Източник**) на SUB Sound Tower са неактивни.
- Бутонът **GROUP PLAY** на MAIN Sound Tower е неактивен в групов режим Stereo.
- Ако Вашият телевизор Samsung поддържа просто свързване, изскачащото съобщение за свързване автоматично се показва на екрана и ако изберете **"Да"**, системата се свързва с телевизора. Ако е имало предходно свързване между телевизора Samsung и системата Sound Tower, тя ще се свърже с телевизора Samsung без изскачащо съобщение. За просто свързване с телевизор Samsung вижте стр. 17.
- Цветовете на осветлението на MAIN Sound Tower и SUB Sound Tower може да се различават.
- Когато свързвате системата с телевизор, имената на MAIN и SUB Sound Tower са същите в списъка с Bluetooth устройства на телевизора и само MAIN Sound Tower може да бъде свързана.

Прекратяване на връзката в групов режим Stereo

Натиснете бутона **ADD STEREO** (MAIN или SUB) за най-малко 5 секунди след свързване на група Stereo.

- **"OFF-STEREO MODE"** се показва на дисплея и бутонът **ADD STEREO** изгасва.

04 СВЪРЗВАНЕ НА ВЪНШНО УСТРОЙСТВО

Свържете външно устройство чрез кабелна или безжична мрежа за възпроизвеждане на звук от външно устройство през система Sound Tower.

Свързване чрез аналогов аудио (AUX) кабел

BD / DVD плейър / Set-top box /
Конзола за игри

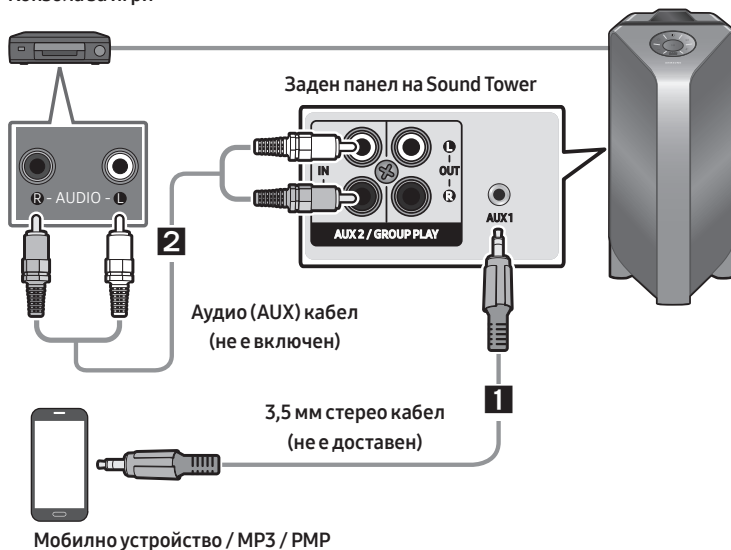

1 3,5 мм стерео Кабел (AUX1)

1. Свържете **AUX1** жак към главния модул към AUDIO OUT жак на устройството източник като използвате 3,5 мм стерео кабел.
2. Изберете режим **"AUX1"** като натиснете бутон  (**Източник**) на горния панел на дистанционното управление.
 - Можете, също така да изберете източник като използвате бутон **AUX** на дистанционното управление.

2 Аудио кабел (AUX2)

1. Свържете клеми **AUX2 (IN)** на главния модул към клеми AUDIO OUT на устройството източник като използвате аудио кабел.
2. Изберете режим **"AUX2"** като натиснете бутон  (**Източник**) на горния панел на дистанционното управление.
 - Можете, също така да изберете източник като използвате бутон **AUX** на дистанционното управление.

Свързване на мобилно устройство чрез Bluetooth

Когато чрез Bluetooth бъде свързано мобилно устройство, можете да слушате стерео звук без нуждата от кабели.

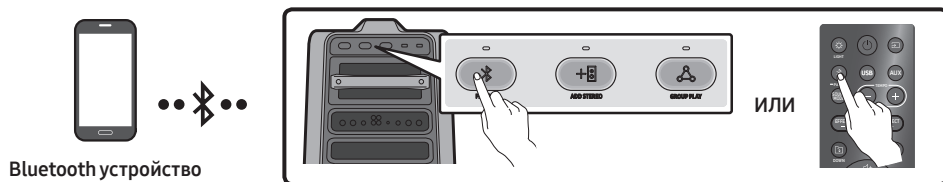

Първоначална връзка

1. Натиснете и задръжте бутон **PAIRING** на дистанционното управление за повече от 5 секунди, за да влезете в режим **"BT PAIRING"**.
(ИЛИ) Натисни **PAIRING** бутон на задния панел.
2. На Вашето устройство, изберете **"[AV] MX-T70"** от списъка, който се появява.
 - Когато системата Sound Tower е свързана към Bluetooth устройството, **[Име на Bluetooth устройство]** → **"BT"** се появява на предния дисплей.
3. Пускате музикални файлове от устройството, свързано чрез Bluetooth през системата Sound Tower.

Ако устройството не може да бъде свързано

- Ако преди това свързани системи Sound Tower (напр. **"[AV] MX-T70"**) се появят в списъка, изтрийте ги.
- След това повторете стъпки 1 и 2.

Каква е разликата между BT READY и BT PAIRING?

- **BT READY** : В този режим, Вие можете да търсите за преди това свързани телевизори или мобилни устройства към системата Sound Tower.
- **BT PAIRING** : В този режим, Вие можете да свържете ново устройство към системата Sound Tower. (Натиснете и задръжте **PAIRING** бутон на дистанционното управление за повече от 5 секунди или натиснете **PAIRING** бутон от задната страна на Sound Tower за да влезете в **"BT PAIRING"** режим.)

Bluetooth Мулти връзка

Sound Tower поддържа едновременно свързване на най-много две Bluetooth устройства. Sound Tower може да възпроизвежда музика през някое от свързаните Bluetooth устройства, без да изключва второто устройство.

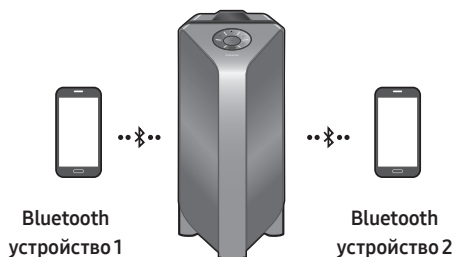

1. Първоначално свързване на Sound Tower с първото и съответно второто устройство. (вж. стр. 14)
2. Музика може да се възпроизвежда само на едното от двете свързани устройства и когато възпроизвеждането е на другото устройство, музиката от възпроизвеждащото устройство се поставя на пауза.

БЕЛЕЖКИ

- Ако желаете да свържете Sound Tower с трето устройство, можете да прекъснете връзката на Sound Tower с едно от двете свързани в момента устройства и след това да свържете Sound Tower с третото устройство.
- При включена система Sound Tower и две свързани в момента устройства, при сдвояване с ново Bluetooth устройство връзката с двете свързани в момента устройства може да бъде прекъсната.
- Можете да свържете едновременно не повече от две Bluetooth устройства.
- Ако при свързването на Bluetooth устройство бъдете попитани за PIN код, въведете <0000>.
- Условията на околната среда или други фактори около свързаните устройства може да повлияят на качеството на възпроизвеждане.
- Системата Sound Tower се изключва автоматично след 20 минути без въведена команда в режим на готовност.
- Системата Sound Tower може да не осъществи търсене на Bluetooth или да не изпълни правилно връзката при следните обстоятелства:
 - Ако има мощно електрическо поле около системата Sound Tower.
 - Ако няколко Bluetooth устройства са свързани едновременно със системата Sound Tower.
 - Ако Bluetooth устройството е изключено, не е на мястото или не е изправно.
- Електронни устройства могат да причиняват радио смущения. Устройствата, които генерират електромагнитни вълни трябва да бъдат държани на разстояние от главния модул на системата Sound Tower - напр., микровълнови фурни, безжични LAN устройства и пр.
- Когато системата Sound Tower е свързана към Вашия телевизор чрез Bluetooth връзка, видео възпроизвеждането на телевизора и аудио възпроизвеждането от Sound Tower може да не са синхронизирани поради дистанцията между Sound Tower и телевизора. Препоръчително е да преместите Sound Tower по-близо до телевизора до 1 метър.

- Когато високоговорителят е в режим на Bluetooth мулти връзка, вие трябва да свържете другото Bluetooth устройство и високоговорителя в рамките на няколко минути (прибл. 1 минута). В противен случай Bluetooth мулти връзката ще бъде отменена.
- Bluetooth мулти връзката може да не бъде поддържана в зависимост от спецификациите на свързаните устройства.
- Отстранени/сменяеми Bluetooth устройства (Пр: донгъл и пр..), windows телефон, лаптопи, телевизор и пр. не поддържат Bluetooth мулти връзка.
- След сдвояване на Bluetooth мулти връзка е необходимо известно време за възпроизвеждане на музиката в зависимост от Bluetooth устройствата.
- Ако преместите прекалено далеч от обхвата от системата Sound Tower без първо да прекъснете своето Bluetooth устройство, може да са необходими няколко минути за свързване на други Bluetooth устройства. Ако изключите системата Sound Tower и я включите отново, можете да свържете други Bluetooth устройство без изчакване.

Светодиодни индикации

Светодиод	СЪСТОЯНИЕ	Описание
Син	Мига бързо	Режим BT PAIRING
	Мига	Режим BT READY
	Включен	Bluetooth устройство е свързано.

Използване на Bluetooth Включване (Bluetooth Power On)

Когато Sound Tower е изключена, Вие можете да свържете вашето смарт устройство към продукта чрез Bluetooth връзка, за да го включите.

1. Натиснете и задръжте бутона **BASS** на дистанционното управление или на горния панел, за да включите функцията Bluetooth Включване. “**ON-BLUETOOTH POWER**” се появява на дисплея.
2. Когато системата Sound Tower е изключена, свържете Вашето смарт устройство към продукта чрез Bluetooth. (За информация относно Bluetooth връзките, вижте ръководството на Вашето смарт устройство.)
3. Когато връзката е осъществена, системата Sound Tower се включва автоматично в режим Bluetooth.
 - Изберете исканата музика за възпроизвеждане от Вашето смарт устройство.

ЗАБЕЛЕЖКА

- Натиснете и задръжте бутона **BASS** за повече от 5 секунди на дистанционното управление или на горния панел, за да включите или изключите функцията Включване на Bluetooth. Всеки път, когато натиснете бутона **BASS**, системата Sound Tower показва: **ON-BLUETOOTH POWER → OFF-BLUETOOTH POWER**

Свързване на телевизор Samsung чрез Блютус



Ако Sound Tower е свързан с Samsung TV чрез Bluetooth, Sound Tower може да се контролира от TV UI. (Сила на звука +/-, изключване/включване/изключване и захранването включване/изключване)

Лесно свързване към телевизор Samsung (SEARCHING TV режим)

Sound Tower има режим **"SEARCHING TV"** за лесна връзка с Samsung TV.

1. Натиснете и задръжте бутон  (**Източник**) на дистанционното управление или на горния панел, а след това Sound Tower ще започне търсене на телевизор Samsung. На дисплея ще се появи съобщението **"SEARCHING TV"**. (Или след завършване на свързването с кабел в групов режим Stereo режим **"SEARCHING TV"** се активира автоматично.)
2. Ако телевизорът на Samsung поддържа лесно свързване, на изскачащ прозорец свързване ще се показва на телевизора. Ако Samsung TV се е свързвал с Sound Tower преди, Samsung TV ще бъде свързан без изскачащ прозорец.
3. Ако Sound Tower не може да намери нито един Samsung телевизор в рамките на 5 минути, Sound Tower ще прекрати режим **"SEARCHING TV"** и ще премине в режим **"BT PAIRING"**. Ако намерите някоя Samsung TV, Sound Tower ще поиска свързване с този телевизор.

БЕЛЕЖКИ

- Докато сте в Group Play режим, търсенето на телевизия не е достъпно.
- За да спрете да търсите Samsung TV, изключете Sound Tower или натиснете бутона  (**Източник**) или  **PAIRING**.
- Sound Tower не поддържа мулти свързване, ако Samsung TV е свързан.
- Докато Samsung TV е свързан, режим на звука е **PARTY**, а бутонът **SOUND MODE** не е достъпен.
- Докато Samsung TV е свързан, Sound Tower APP не може да се свърже с Sound Tower.
- Изскачащ прозорец свързване не може да се появи в съответствие със спецификациите на TV.
- Можете да изберете и да се свърже директно от списъка високоговорители Bluetooth на TV, когато се появи прозорец свързване не се показва на TV.

05 СВЪРЗВАНЕ НА USB УСТРОЙСТВО ЗА СЪХРАНЕНИЕ

Можете да пуснете музикални файлове от Ваше USB устройство за съхранение през системата Sound Tower.

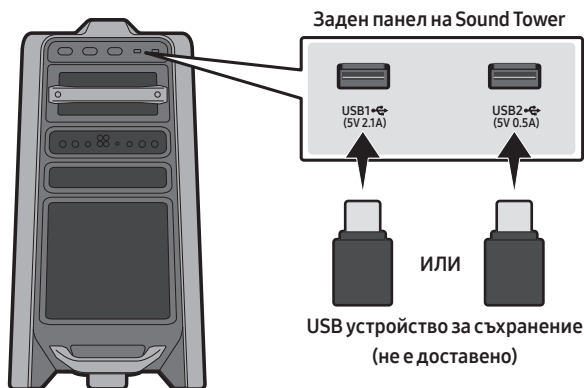

1. Свържете USB устройство за съхранение към USB1 или USB2 порт Вашата Sound Tower.
2. Натиснете бутон  (**Източник**) на горния панел или на дистанционното управление и изберете “**USB1**” или “**USB2**”.
 - Освен това можете да изберете източник като използвате бутон **USB** на дистанционното управление.
3. “**USB1**” или “**USB2**” се появява на дисплея.
4. Пуснете музика от USB устройството за съхранение през Sound Tower.
 - Системата Sound Tower автоматично се изключва (Автоматично изключване) ако USB устройство не е свързано, възпроизвеждането спира ако няма заявка за вход за повече от 20 минути.

БЕЛЕЖКИ

- Този продукт поддържа само USB устройства за съхранение, които са форматираны във FAT и FAT32 формат.
- Този продукт не поддържа HDD памети и такива на мобилни устройства.
- Максимално броят файлове, който може да бъдат пуснати е 999 на USB устройство за съхранение.
- Максимално 256 папки могат да бъдат прочетени на USB устройство за съхранение.

Поддържани аудио формати

Разширение на файл	Аудио кодек	Честота на семплиране	Скорост в битове
*.mp3	MPEG 1 Layer3	32 kHz ~ 48 kHz	32 kbps ~ 320 kbps
	MPEG 2 Layer3	16 kHz ~ 24 kHz	8 kbps ~ 160 kbps
	MPEG 2.5 Layer3	8 kHz ~ 12 kHz	8 kbps ~ 160 kbps
*.wma	WMA7/8/9	8 kHz ~ 48 kHz	32 kbps ~ 320 kbps
*.aac	AAC	8 kHz ~ 96 kHz	< 1728 kbps
	AAC-LC	8 kHz ~ 96 kHz	< 1728 kbps
	HE-AAC	8 kHz ~ 96 kHz	< 1728 kbps
*.wav	PCM/LPCM/ IMA_ADPCM	8 kHz ~ 192 kHz	< 5 Mbps
*flac	-	8 kHz ~ 192 kHz	< 5 Mbps

БЕЛЕЖКИ

- Този продукт не поддържа професионален кодек WMA.
- Таблицата по-горе показва поддържаните честоти на семплиране и скорости в битове. Файловете във формати, които не са поддържани няма да бъдат възпроизведени.
- AAC файлове поддържат само оригинален ADTS формат.

Софтуерна актуализация

Samsung може да предложи актуализации за системния фърмуер на системата Sound Tower.







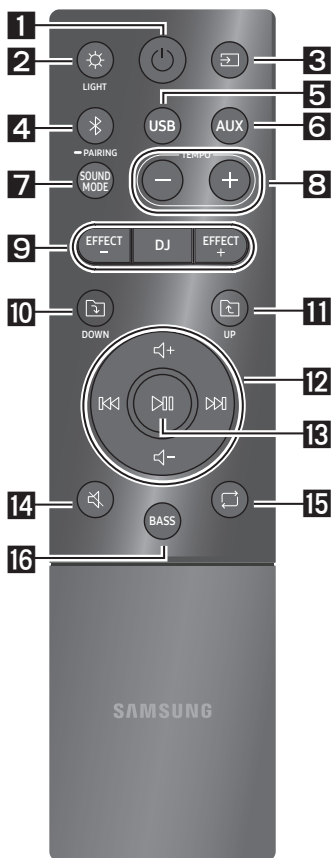

Ако бъде предложена актуализация, Вие можете да актуализирате фърмуера като свържете USB устройство със съхранена актуализацията на фърмуера към **USB1** или **USB2** порт на Вашата система Sound Tower. За повече информация относно това как да изтеглите файловете за актуализация, посетете уеб сайта на Samsung на адрес www.samsung.com→Support.











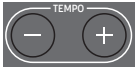









След това въведете или изберете номера на модела на Вашата система Sound Tower, изберете опцията Software & Apps, а след това Downloads. Имайте предвид, че имената на опциите може да се различават.



06 ИЗПОЛЗВАНЕ НА ДИСТАНЦИОННОТО УПРАВЛЕНИЕ

Как да се използва дистанционното управление



1	 Захранване	Включване и изключване на системата Sound Tower.
2	 LIGHT	Натиснете бутон  (LIGHT) за да включите режима за осветяване. Всеки път, когато натиснете бутона, избирате искан режим на осветеност между AMBIENT, PARTY, DANCE, THUNDERBOLT, STAR или OFF .
3	 Източник	Натиснете, за да изберете източникът, свързан към Sound Tower. С всяко натискане на бутона можете да изберете искан източник BT, USB1, USB2, AUX1 или AUX2 .
4	 Bluetooth PAIRING	Натиснете, за да изберете източник директно в "BT" режим. Натиснете и задръжте бутона за повече от 5 секунди, за да влезете в режим "BT PAIRING". Можете да свържете Sound Tower към ново Bluetooth устройство в този режим като изберете Sound Tower от списъка за търсене на Bluetooth устройства.
5	 USB	Натиснете, за да изберете USB1 или USB2 източници, свързани към Sound Tower.
6	 AUX	Натиснете, за да изберете AUX1 или AUX2 източници, свързани към Sound Tower.
7	 SOUND MODE	Всеки път, когато натиснете бутона, избирате искан режим на осветеност между PARTY, STANDARD, HIPHOP, EDM, ROCK, LATIN, HOUSE или REGGAE .

8	 <p>TEMPO +, -</p>	<p>Натиснете бутона TEMPO + или TEMPO - за да смените темпото на музиката.</p> <ul style="list-style-type: none"> Тази функция работи само в режим USB1 и USB2.
9	 <p>DJ</p>  <p>EFFECT +, -</p>	<p>Тази функция позволява да включите DJ ефект.</p> <p>Всеки път, когато натискате бутона, избирате искан режим на осветеност между NOISE, FILTER, CRUSH, CHORUS, WAHWAH или OFF.</p> <p>Натиснете бутона EFFECT + или EFFECT -, за да смените нивото на всеки DJ звук ефект.</p>
10	 <p>Папка DOWN</p>	<p>Натиснете бутон  (DOWN), за да преминете към следващата папка в USB устройството.</p>
11	 <p>Папка UP</p>	<p>Натиснете бутон  (UP) за да преминете към предишната папка в USB устройството.</p>
12	 <p>Увеличаване на звука, Намаляване на звука/ Пропусни</p>	<ul style="list-style-type: none"> Увеличаване на звука, Намаляване на звука Натиснете бутон + (Увеличаване на звука) или - (Намаляване на звука), за да регулирате силата на звука. Пропускане музика Натиснете бутон  за да изберете следващия музикален файл. Натиснете бутон  за да изберете предишния музикален файл. Натиснете и задръжте бутон  или  за повече от 3 секунди в режим за възпроизвеждане на USB, за да търсите напред или назад. Натиснете и задръжте бутон  или  за повече от 3 секунди отново за да се върнете към нормално възпроизвеждане.
13	 <p>Възпроизвеждане / Пауза</p>	<p>Натиснете бутон  за да спрете временно музикален файл. Като натиснете отново бутона, музикалният файл продължава възпроизвеждането си.</p> <ul style="list-style-type: none"> Функция Автоматично изключване (Auto Power Down) За да изключите функцията Автоматично изключване, докато модула е в режим AUX1, AUX2, натиснете и задръжте бутон  за повече от 5 секунди. ON-AUTO POWER DOWN / OFF-AUTO POWER DOWN се появява на дисплея.
14	 <p>Заглушаване</p>	<p>Натиснете бутон  (Заглушаване), за да заглушите звука.</p> <p>Натиснете отново, за да се върнете към нормалния звук.</p>

15	 Повторение	<p>Натиснете бутон  (Повторение), за да използвате функцията за повторение в режим "USB1" и "USB2".</p> <p>Всеки път, когато натискате бутона, избирате исканата функция за повторение между ONE, FOLDER, ALL, RANDOM или OFF.</p>
16	 BASS	<p>Натиснете бутона BASS, за да използвате мощен басов звук.</p> <p>Натиснете отново, за да се върнете към нормалния звук.</p> <p>Натиснете задръжте бутона BASS за повече от 5 секунди, за да включите или изключите функцията BLUETOOTH POWER.</p>

Как да използвате Режим на звук

Вашата система Sound Tower предлага предварително дефинирани настройки на еквалайзери, които са оптимизирани за съответния музикален жанр.

1. Натиснете бутон **SOUND MODE** на дистанционното управление.
2. С всяко натискане на бутона **SOUND MODE** избирате ефект на звука между **PARTY, STANDARD, HIPHOP, EDM, ROCK, LATIN, HOUSE** или **REGGAE**.

БЕЛЕЖКИ

- Стойността на Режим на звука по подразбиране е **PARTY**.
- Когато е изключена, натиснете и задръжте бутон  на продукта или на дистанционното управление за повече от 5 секунди, за да включите с настройки по подразбиране Режим на звука.

Как да използвате DJ ефект

Функцията DJ ефект позволява да включите звуков ефект DJ ефект. Нивото на всеки ефект е регулируемо.

1. Натиснете бутон **DJ** на дистанционното управление.
2. Всеки път, когато натискате бутона **DJ**, системата Sound Tower преминава през наличните DJ ефекти:
 - **NOISE**: Създава „бял“ шум и смесен с оригиналния звук през филтър и извод.
 - **FILTER**: Създава ефект, подобен на звук само от ниски и високи честоти.
 - **CRUSH**: Създава ефект, който прави оригиналния звук по-остър.
 - **CHORUS**: Създава звук, подобен на пеене на хор.
 - **WANWAN**: Създава „Уа-Уа“ ефект.
 - **DJ EFFECT OFF**: Изключва функцията DJ ефект.
3. Натиснете бутони **EFFECT +** или **EFFECT -**, за да повишите или намалите нивото на всеки от DJ звуковите ефекти от -15 до +15.

ЗАБЕЛЕЖКА

- Когато е изключена, натиснете и задръжте бутон  на продукта или на дистанционното управление за повече от 5 секунди, за да включите с настройки по подразбиране DJ ефект.

07 ИЗПОЛЗВАНЕ НА ПРИЛОЖЕНИЕ SAMSUNG SOUND TOWER (GIGA PARTY AUDIO)

Инсталация на приложение Samsung Sound Tower (Giga Party Audio)

За да контролирате този продукт с Вашето смарт устройство и приложението Samsung Sound Tower (Giga Party Audio), изтеглете приложението Samsung Sound Tower (Giga Party Audio) от Google Play Store или Apple App Store и го инсталирайте на Вашето смарт устройство.

БЕЛЕЖКИ

- Приложението Samsung Sound Tower (Giga Party Audio) е съвместимо с мобилни телефони Android, работещи с Android OS 6.0 или по-нова версия.
- Приложението Samsung Sound Tower (Giga Party Audio) е съвместимо с мобилни телефони Apple, работещи с iOS 10.0 или по-нова версия.

Пазарно търсене: Samsung Sound Tower или Samsung Giga Party Audio



Стартиране на приложението Samsung Sound Tower (Giga Party Audio)

За да стартирате и използвате приложението Samsung Sound Tower (Giga Party Audio), докоснете иконата Samsung Sound Tower (Giga Party Audio) на своето смарт устройство и следвайте инструкциите на екрана.



08 ОТСТРАНЯВАНЕ НА НЕИЗПРАВНОСТИ

Преди да поискате сервизно обслужване, проверете следното.

Уредът не се включва.

Включен ли е захранващият кабел в електрически извод?

→ Свържете щепсела в контакт.

Функция не работи при натискане на бутон.

Има ли статично електричество във въздуха?

→ Откачете щепсела на захранването и го свържете отново.

В BT режим се получават спадове на звука.

→ Вижте разделите за Bluetooth връзка на страница 14.

Не се чува звук.

Включена ли е функцията Заглушаване?

→ Натиснете бутон  (Заглушаване), за да отмените функцията за заглушаване.

Силата на звука поставена ли е на минимум?

→ Регулирайте силата на звука.

Дистанционното управление не функционира.

Изтощени ли са батериите?

→ Сменете батериите с нови.

Прекалено голямо ли е разстоянието между дистанционното управление и системата Sound Tower?

→ Преместете дистанционното управление по-близо до главния модул на системата Sound Tower.

Връзката Stereo група не работи.

Системата в безжичен режим Group Play ли е?

→ Прекъснете безжичния режим Group Play и опитайте отново свързване на Stereo група.

Не може да се осъществи Bluetooth връзка.

Системата свързана ли е с друга система в безжичен режим Group Play или Stereo група?

→ Опитайте отново Bluetooth връзка след като прекъснете безжичната връзка Group Play или Stereo група.

Вече свързани ли са две Bluetooth устройства?

→ Опитайте отново Bluetooth връзка след като прекъснете другите Bluetooth връзки.

Бутонът PAIRING не работи.

Системата свързана ли е в безжичен режим Group Play или Stereo група?

→ Опитайте отново след като прекъснете безжичната връзка Group Play или Stereo група.

Искам да включа HOST (MAIN) системата към други системи в безжично свързване Group Play или Stereo група.

→ Изключете режим Group Play, натиснете първо високоговорителя, който желаете да направите HOST, и след като се покаже съобщението "HOST", свържете останалите системи една по една.

→ В режим Stereo група MAIN системата е фиксирана. Не можете да променяте останалите системи на MAIN.

Искам да пусна AUX1 или AUX2 повече от 8 часа без заявка за вход.

→ Натиснете и задръжте бутон  за 5 секунди в режим AUX1 или AUX2, за да деактивирате функцията Автоматично изключване. Сменете от ON-AUTO POWER DOWN на OFF-AUTO POWER DOWN.

Не мога да свържа подчинена система SUB в Group play.

- След 1 час HOST ще блокира добавянето на всякакви допълнителни SUB системи. Натиснете бутона **GROUP PLAY** на HOST и след показване на съобщението "HOST" SUB системата може да бъде свързана отново.

Не може да се осъществи връзка "Безжично/Кабелна група/Добави Стерео/Bluetooth".

Прекалено голямо ли е разстоянието между системите?

- Препоръчително е да направите вдвояването "Безжично/Кабелна група/Добави Стерео /Bluetooth" в рамките на 1 метър от системата.
- Препоръчително е да работите на разстояние между системите Sound Tower по-малко от 10 метра.

09 ЛИЦЕНЗ



The Bluetooth® word mark and logos are registered trademarks owned by the Bluetooth SIG, Inc. and any use of such marks by Samsung Electronics Co., Ltd. is under license. Other trademarks and trade names are those of their respective owners.



Qualcomm aptX is a product of Qualcomm Technologies, Inc. and/or its subsidiaries. Qualcomm is a trademark of Qualcomm Incorporated, registered in the United States and other countries. aptX is a trademark of Qualcomm Technologies International, Ltd., registered in the United States and other countries.

10 БЕЛЕЖКА ЗА ЛИЦЕНЗА ЗА ОТВОРЕН КОД

За изпращане на запитвания и заявки във връзка с източниците с отворен код се свържете със Samsung чрез имейл (oss.request@samsung.com).

11 ВАЖНИ БЕЛЕЖКИ ЗА ОБСЛУЖВАНЕТО

- Цифрите и илюстрациите в това ръководство за потребителя са предоставени само за справка и могат да се различават от действителния изглед на изделието.
- Же да се начисли такса за администриране, ако:
 - (a) е извикан техник по ваше настояване и няма дефект в продукта (т.е. не сте прочели ръководството за потребителя)
 - (b) занесете уреда в сервизен център и няма дефект в продукта (т.е. не сте прочели ръководството за потребителя).
- Сумата за тази такса за администриране ще ви бъде съобщена, преди да се извърши каквато и да е било работа или посещение въкъщи.

12 СПЕЦИФИКАЦИИ И РЪКОВОДСТВО

Технически характеристики

Наименование на модела	MX-T70	
USB1/USB2	USB1: 5V/2,1A USB2: 5V/0,5A	
Тегло	26,5 кг	
Размери (Ш x В x Д)	463,0 x 884,0 x 455,0 мм	
Диапазон на работна температура	+5 °C до +35 °C	
Диапазон на работна влажност	10 % до 75 %	
УСИЛВАТЕЛ Изходяща мощност	Високочестотен високоговорител	150W x 2, 12 OHM
	Средночестотен високоговорител	300W x 2, 6 OHM
	Нискочестотен високоговорител	600W x 1, 3 OHM
ИЗХОДНА МОЩНОСТ НА БЕЗЖИЧНОТО УСТРОЙСТВО Макс. мощност на предавателя при Bluetooth връзка		100 mW при 2,4 GHz – 2,4835 GHz
Обща консумация на енергия в режим на готовност (W)	2,0W	
Bluetooth Метод за деактивиране на порт	Натиснете и задръжте бутона BASS за повече от 5 секунди, за да изключите функцията Bluetooth Power.	

БЕЛЕЖКИ

- Samsung Electronics Co., Ltd си запазва правото на промени в спецификациите без предизвестие.
- Теглото и размерите са приблизителни.

- С настоящото Samsung декларира, че това оборудване съответства на Директива 2014/53/ЕС. Пълният текст на ЕС декларацията за съответствие можете да намерите на следния интернет адрес: <http://www.samsung.com> – отворете Поддръжка > Търсене в „Поддръжка на продуктите“ и въведете името на модела. С това оборудване може да се работи във всички държави от ЕС.



[Правилно изхвърляне на батериите в този продукт]

(Налично в страни със системи за разделно сметосъбиране)

Това обозначение върху батерията, ръководството или опаковката, показва, че батериите в този продукт не бива да се изхвърлят с другите битови отпадъци в края на техния полезен живот. Където са маркирани, химическите символи Hg, Cd или Pb показват, че батерията съдържа живак, кадмий или олово над контролните нива в Директива 2006/66 на ЕО.

Ако батериите не се изхвърлят правилно, тези вещества могат да предизвикат увреждане на човешкото здраве или на околната среда.

За да предпазите природните ресурси и за да съдействате за многократната употреба на материалните ресурси, моля отделяйте батериите от другите видове отпадъчни продукти и ги рециклирайте посредством Вашата локална система за безплатно връщане на батерии.



Правилно третиране на изделието след края на експлоатационния му живот (Отпадъци, представляващи електрическо и електронно оборудване)

(Налично в страни със системи за разделно сметосъбиране)

Този знак, поставен върху изделието, неговите принадлежности или печатни материали, означава, че продуктът и принадлежностите (например зарядно устройство, слушалки, USB кабел) не бива да се изхвърлят заедно с другите битови отпадъци, когато изтече експлоатационният му живот. Отделяйте тези устройства от другите видове отпадъци и ги предавайте за рециклиране. Спазвайки това правило не излагате на опасност здравето на други хора и предпазвате околната среда от замърсяване, предизвикано от неконтролно изхвърляне на отпадъци. Освен това, подобно отговорно поведение създава възможност за повторно (екологично съобразно) използване на материалните ресурси.

Домашните потребители трябва да се свържат с търговеца на дребно, от когото са закупили изделието, или със съответната местна държавна агенция, за да получат подробни инструкции къде и кога могат да занесат тези устройства за рециклиране, безопасно за околната среда.

Корпоративните потребители следва да се свържат с доставчика си и да проверят условията на договора за покупка. Това изделие и неговите електронни принадлежности не бива да се смесват с другите отпадъци на търговското предприятие.

За информация относно ангажиментите на Samsung по отношение на околната среда и специфичните за продукта регулаторни задължения, например REACH, WEEE, батерии, посетете: www.samsung.com/uk/aboutsamsung/sustainability/environment/our-commitment/data/









SIGURNOSNE INFORMACIJE

SIGURNOSNA UPOZORENJA

DA BISTE SMANJILI OPASNOST OD ELEKTRIČNOG UDARA, NE ODSTRANJUJTE POKLOPAC (ILI POLEĐINU).

U UNUTRAŠNOSTI NEMA DIJELOVA KOJE MOŽE SERVISIRATI KORISNIK. PREPUSTITE SERVISIRANJE KVALIFICIRANOM SERVISNOM OSOBLJU.

Objašnjenje simbola koji se mogu nalaziti na vašem proizvodu Samsung potražite u donjoj tablici.

	OPREZ OPASNOST OD ELEKTRIČNOG UDARA NE OTVARAJTE	
	Ovaj simbol znači da je struja u unutrašnjosti visokog napona. Opasno je dolaziti u bilo kakav doticaj s unutarnjim sklopovima proizvoda.	
	Ovaj simbol naznačuje da je uz uređaj priložena važna dokumentacija o njegovom radu i održavanju.	
	Proizvod II. razreda: Ovaj simbol označava da nije potrebna sigurnosna veza s uzemljenjem. Ako se taj simbol ne nalazi na proizvodu s kablom za napajanje, proizvod MORA imati pouzdan spoj na zaštitno uzemljenje.	
	AC napon: Ovaj simbol označava da nazivni napon označen navedenim simbolom predstavlja AC napon.	
	DC napon: Ovaj simbol označava da nazivni napon označen navedenim simbolom predstavlja DC napon.	
	Oprez, pogledajte upute za upotrebu: Ovaj simbol upućuje korisnika da potraži dodatne informacije u pogledu sigurnosti u korisničkom priručniku.	

UPOZORENJE

- Da biste smanjili opasnost od požara ili električnog udara, ne izlažite uređaj kiši ili vlazi.

OPREZ

- DA BISTE SPRIJEČILI ELEKTRIČNI UDAR, NAMJESTITE ŠIROKE KONTAKTE UTIKAČA U ŠIROK UTOR, UMETNUT DO KRAJA.
- Ovaj uređaj treba uvijek biti spojen na utičnicu izmjenične struje sa zaštitnim uzemljenjem.
- Da biste isključili uređaj iz struje, morate izvući utikač iz strujne utičnice. Stoga strujni utikač treba biti spreman za rad.
- Ne izlažite ovaj uređaj kapanju ili prskanju tekućina. Ne stavljajte predmete pune tekućine, poput vaza, na uređaj.
- Da biste potpuno isključili ovaj uređaj, morate izvući utikač za napajanje iz zidne utičnice. Stoga utikač mora uvijek biti lako dostupan.

MJERE OPREZA

1. Provjerite je li izvor izmjeničnog napajanja u vašem domu u skladu sa zahtjevima za napajanje koji su navedeni na identifikacijskoj naljepnici na stražnjoj strani proizvoda. Proizvod postavite vodoravno na prikladnu površinu (namještaj) s dovoljno prostora za ventilaciju 7-10 cm. Pobrinite se da ventilacijski otvori ne budu prekriveni. Ne postavljajte jedinicu na pojačala ili drugu opremu koja se grije. Ova jedinica dizajnirana je za neprekidnu uporabu. Za potpuno isključivanje jedinice izvucite strujni utikač iz zidne utičnice. Ako ne namjeravate upotrebljavati jedinicu dulje vrijeme, izvucite utikač.
2. Za vrijeme olujnog nevremena izvucite utikač za napajanje izmjeničnom strujom iz zidne utičnice. Vršni naponi zbog munja mogu oštetiti uređaj.
3. Ne izlažite uređaj izravnoj sunčevoj svjetlosti ili drugim izvorima topline. To može dovesti do pregrijavanja i kvara uređaja.
4. Zaštite proizvod od vlage (npr. vaze) i prekomjerne topline (npr. kamin) ili od opreme koja stvara jaka magnetska ili električna polja. Isključite kabel za napajanje iz izvora napajanja izmjeničnom strujom ako jedinica neispravno radi. Proizvod nije namijenjen za industrijsku uporabu. On je namijenjen samo za osobnu uporabu. Ako su proizvod ili disk pohranjeni na niskim temperaturama, može doći do kondenzacije. Ako tijekom zime prenosite jedinicu, pričekajte oko 2 sata kako bi jedinica prije uporabe dosegla sobnu temperaturu.

5. Baterije korištene s ovim proizvodom sadržavaju kemikalije koje su štetne za okoliš. Ne odlažite baterije s otpadom kućanstva. Baterije nemojte bacati u vatru. Nemojte kratko spajati, rastavljati, ili pregrijavati baterije. U slučaju zamjene neodgovarajućim baterijama postoji opasnost od eksplozije. Baterije mijenjajte samo baterijama iste ili ekvivalentne vrste.

O OVOM PRIRUČNIKU

Korisnički priručnik ima dva dijela: ovaj jednostavni KORISNIČKI PRIRUČNIK i detaljni POTPUNI PRIRUČNIK koji možete preuzeti.



KORISNIČKI PRIRUČNIK

Pogledajte ovaj priručnik za sigurnosne upute, instalaciju proizvoda, komponente, povezivanje i specifikacije proizvoda.



POTPUNI PRIRUČNIK

POTPUNI PRIRUČNIK možete pristupiti putem web-centra službe za korisnike tvrtke Samsung skeniranjem QR koda. Za pregled priručnika na računalo ili mobilnom uređaju preuzmite priručnik u formatu dokumenta s web-stranice tvrtke Samsung. (<http://www.samsung.com/support>)

Dizajn i specifikacije mogu se promijeniti bez prethodne najave.
Sound Tower novo je ime za Giga Party Audio.

SADRŽAJ

01	Provjera komponenata	2
	Umetanje baterija prije upotrebe daljinskog upravljača (baterije AAA X 2)	2
02	Pregled proizvoda	3
	Gornja ploča sustava Sound Tower	3
	Stražnja ploča sustava Sound Tower	4
03	Spajanje sustava Sound Tower	6
	Spajanje električne energije	6
	Kako koristiti audio grupu	7
04	Povezivanje s vanjskim uređajem	13
	Povezivanje pomoću analognog audio (AUX) kabela	13
	Povezivanje mobilnog uređaja pomoću Bluetootha	14
	Povezivanje Samsung TV-a putem Bluetooth-a	17
05	Povezivanje USB uređaja za pohranjivanje	18
	Softversko ažuriranje	19
06	Uporaba daljinskog upravljača	20
	Kako upotrebljavati daljinski upravljač	20
	Kako upotrebljavati Način zvuka	22
	Kako upotrebljavati funkciju DJ efekt	22

07	Uporaba aplikacije Samsung Sound Tower (Giga Party Audio)	23
	Instaliranje aplikacije Samsung Sound Tower (Giga Party Audio)	23
	Pokretanje aplikacije Samsung Sound Tower (Giga Party Audio)	23
08	Otklanjanje poteškoća	24
09	Licenca	25
10	Obavijest o Licenci za Uporabu Softvera Otvorenog Koda	25
11	Važna Napomena Vezana uz Servis	25
12	Specifikacije i vodič	26
	Specifikacije	26

01 PROVJERA KOMPONENATA



Glavna jedinica Sound Tower

Daljinski upravljač / baterije

Kabel za napajanje

- Za više informacija o napajanju i potrošnji električne energije pogledajte oznaku na proizvodu. (Oznaka: na stražnjoj strani glavne jedinice Sound Tower)
- Za kupnju dodatnih komponenata ili kabela kontaktirajte Centar za usluge Samsung ili Službu za korisnike Samsung.
- Proizvod nemojte vući ili povlačiti po podu prilikom premještanja. Proizvod podignite prilikom premještanja.

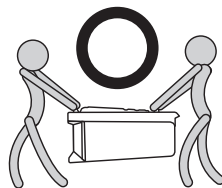
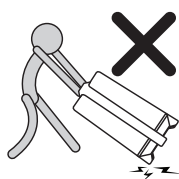

Umetanje baterija prije upotrebe daljinskog upravljača (baterije AAA X 2)



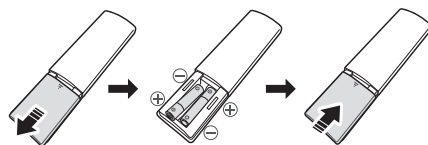

Gurajte poklopac za baterije u smjeru strelice dok ga ne uklonite u potpunosti. Stavite dvije baterije AAA (1,5 V) tako da odgovaraju oznakama za polaritet. Vratite poklopac za baterije na mjesto.

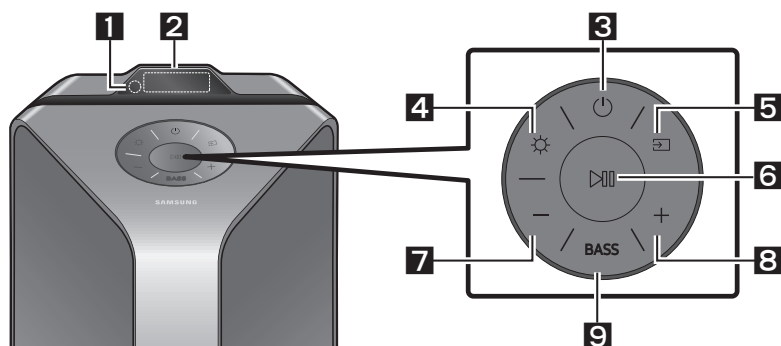

02 PREGLED PROIZVODA

Gornja ploča sustava Sound Tower



1	Senzor za daljinsko upravljanje	Prilikom upravljanja sustavom Sound Tower usmjerite prednji dio daljinskog upravljača prema senzoru za daljinsko upravljanje.
2	Prozor sa zaslonom	Prikazuje radne poruke ili trenutno stanje sustava Sound Tower.
3	Napajanje	Služi za uključivanje i isključivanje sustava Sound Tower.
4	Svjetlo	Pritisnite tipku  (Svjetlo) da biste uključili način osvjetljenja. Više puta pritisnite tipku da biste se kružno kretali kroz dostupne načine osvjetljenja: AMBIENT, PARTY, DANCE, THUNDERBOLT, STAR ili OFF .
5	Izvor	Pritisnite za odabir izvora koji je povezan sa sustavom Sound Tower. Pritisnite i držite tipku  (Izvor) duže od 5 sekundi da biste ušli u način rada „SEARCHING TV“.
6	Reprodukcija/ Pauza	<ul style="list-style-type: none"> • Reprodukcija/Pauza Pritisnite tipku  da biste privremeno pauzirali glazbenu datoteku. Ako ponovno pritisnete tipku, glazbena će se datoteka reproducirati. • Probna reprodukcija Pritisnite i držite tipku  duže od 5 sekundi da biste pokrenuli Demo reprodukcija dok je sustav uključen. Poruka „DEMO“ pojavit će se na zaslonu, a probna reprodukcija glazbe trajat će 60 sekundi. Da biste otkazali Demo reprodukcija, pritisnite i držite tipku  duže od 5 sekundi dok traje Demo reprodukcija. <ul style="list-style-type: none"> – Ako unesete bilo koju naredbu dok ste u demo reprodukcija, tajmer od 60 sekundi se osvježava. – Sve tipke na daljinskom upravljaču i stražnjoj ploči su onemogućene dok ste u demo reprodukcija. Ako želite koristiti daljinski upravljač, otkazajte funkciju Probna reprodukcija. – Probna reprodukcija otkazat će se kada promijenite izvor ili isključite napajanje sustava. – Budite oprezni jer može igrati glasnije od zadane glasnoće.

7	Smanjivanje glasnoće	Pritisnite tipku — (Smanjivanje glasnoće) da biste smanjili glasnoću zvuka. Pritisnite i držite tipku — (Smanjivanje glasnoće) da biste brže smanjili glasnoću zvuka.
8	Pojačavanje glasnoće	Pritisnite tipku + (Pojačavanje glasnoće) da biste povećali glasnoću. Pritisnite i držite tipku + (Pojačavanje glasnoće) da biste brže pojačali glasnoću zvuka.
9	BASS	Pritisnite tipku BASS za aktivaciju snažnog zvuka basa. Pritisnite je ponovno da biste vratili uobičajen zvuk. Pritisnite i držite tipku BASS duže od 5 sekundi da biste uključili ili isključili funkciju BLUETOOTH POWER .

Stražnja ploča sustava Sound Tower

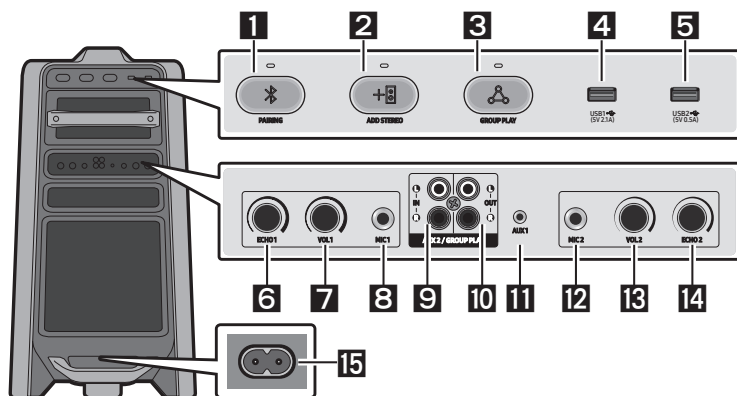

1	Bluetooth PAIRING	Pritisnite tipku PAIRING za pokretanje načina „BT PAIRING“. U ovom načinu možete povezati sustav Sound Tower s novim Bluetooth uređajem odabirom sustava Sound Tower s popisa za pretraživanje Bluetooth uređaja.
2	ADD STEREO	Pritisnite tipku ADD STEREO da biste se bežično povezali s drugim sustavom Sound Tower. Ponovno pritisnite tipku ADD STEREO prije povezivanja s drugim sustavom Sound Tower da biste izašli iz načina Stereo grupe. Kad se ostvari povezivanje možete uživati u stereo zvuku. Pritisnite i držite tipku ADD STEREO duže od 5 sekundi da biste isključili način rada grupe Stereo.
3	GROUP PLAY	Pritisnite tipku GROUP PLAY da biste se bežično povezali s najviše deset sustava Sound Tower. Pritisnite tipku GROUP PLAY ponovno prije povezivanja s drugim sustavom Sound Tower da biste izašli iz bežičnog načina Group Play. Nakon što se uspostavi veza, možete istovremeno upotrebljavati više sustava Sound Tower i način Group Play. Pritisnite i držite tipku GROUP PLAY duže od 5 sekundi da biste isključili bežični način rada Group Play.
4	USB1	Priključite USB uređaj u utor USB1 ili USB2 na glavnoj jedinici. Ako priključite mobilni telefon u utor USB1 , možete ga napuniti.
5	USB2	<ul style="list-style-type: none"> Pritisnite tipku → (Izvor) da biste odabrali utor USB1 ili USB2.

6	ECHO1	Zvuku možete dati efekt odjeka sa priključenog mikrofona (MIC1) podešavanjem gumba ECHO1 . Ako je okrenete u smjeru kazaljke na satu, efekt jeka će se pojačati, a ako je okrenete u smjeru suprotnom od kazaljke na satu, efekt jeka će se smanjiti.
7	VOL1	Zakretnom tipkom VOL1 na glavnoj jedinici možete prilagoditi glasnoću mikrofona (MIC1). Ako je okrenete u smjeru kazaljke na satu, glasnoća će se pojačati, a ako je okrenete u smjeru suprotnom od kazaljke na satu, glasnoća će se smanjiti.
8	MIC1	Mikrofon priključite u utor MIC1 .
9	Terminali AUX2/ GROUP PLAY IN	Audio kabelom (nije isporučeno) povežite terminale AUX2 (IN) na glavnoj jedinici s izlazom za zvuk na eksternom analognom izlaznom uređaju. <ul style="list-style-type: none"> • Provjerite odgovaraju li boje konektora. • Ako eksterni analogni izlazni uređaj ima samo jedan utor za izlaz zvuka, spojite ili lijevi ili desni. • Pritisnite tipku  (Izvor) da biste odabrali AUX2. • Ako je proizvod u načinu rada AUX2 bez reprodukcije i bez unosa naredbi duže od 20 minuta, sustav će se isključiti. • Ako je proizvod u načinu rada AUX2 s reprodukcijom duže od 8 sati ali bez unosa naredbi, sustav će se isključiti.
10	Terminali GROUP PLAY OUT	Audio kabelom (nije isporučeno) spojite terminale GROUP PLAY (OUT) na glavnoj jedinici s ulazom za zvuk na eksternom analognom izlaznom uređaju. <ul style="list-style-type: none"> • Provjerite odgovaraju li boje konektora. • Ako eksterni analogni izlazni uređaj ima samo jedan utor za ulaz zvuka, spojite ili lijevi ili desni.
11	AUX1	Audio (AUX) kabelom (nije isporučeno) povežite utor AUX1 na glavnoj jedinici s izlazom za zvuk na eksternom uređaju. <ul style="list-style-type: none"> • Ako je proizvod u načinu rada AUX1 bez reprodukcije i bez unosa naredbi duže od 20 minuta, sustav će se isključiti. • Ako je proizvod u načinu rada AUX1 s reprodukcijom duže od 8 sati ali bez unosa naredbi, sustav će se isključiti.
12	MIC2	Mikrofon priključite u utor MIC2 .
13	VOL2	Koristite gumb VOL2 na glavnom uređaju da biste podesili glasnoću priključenog mikrofona (MIC2). Ako je okrenete u smjeru kazaljke na satu, glasnoća će se pojačati, a ako je okrenete u smjeru suprotnom od kazaljke na satu, glasnoća će se smanjiti.
14	ECHO2	Zvuku možete dati efekt odjeka sa priključenog mikrofona (MIC2) podešavanjem gumba ECHO2 . Ako je okrenete u smjeru kazaljke na satu, efekt jeka će se pojačati, a ako je okrenete u smjeru suprotnom od kazaljke na satu, efekt jeka će se smanjiti.
15	Napajanje	Priključite kabel za napajanje u utor za Napajanje , a drugi kraj kabela za napajanje ukopčajte u zidnu utičnicu da biste sustav Sound Tower opskrbili električnom energijom.

03 SPAJANJE SUSTAVA SOUND TOWER

Spajanje električne energije

Kabelom za napajanje priključite sustav Sound Tower u utičnicu na sljedeći način: Kabel za napajanje prvo priključite u sustav Sound Tower, a zatim ga ukopčajte u zidnu utičnicu.

Pogledajte donje slike.

- Za više informacija o potrebnoj električnoj energiji i potrošnji energije pogledajte oznaku na proizvodu. (Oznaka: stražnja strana sustava Sound Tower)

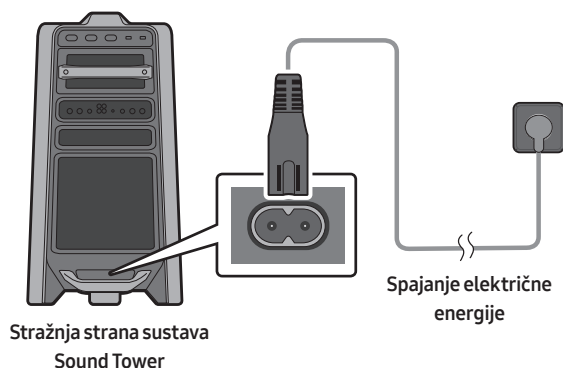

Kako koristiti audio grupu

Možete spojiti više audio sustava u grupu da biste stvorili atmosferu tuluma i pojačali glasnoću zvuka. Postavite jedan Sound Tower kao HOST i sva će se glazba koju na njemu reproducirate dijeliti sa svim sustavima Sound Tower u audio grupi.

Spajanje žičanog načina Group Play

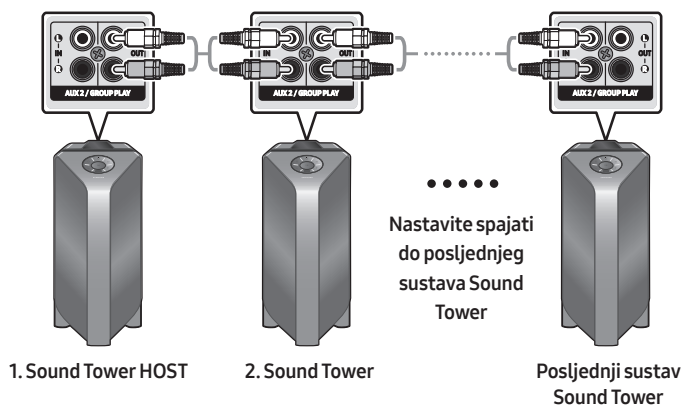

Postavite Group Play tako što ćete sve sustave povezati pomoću audiokabela (nisu isporučeni). Koristite **AUX** ili tipku  (**Izvor**) da biste promijenili izvor za **AUX2** za svaki sustav Sound Tower osim za 1. sustav (ili HOST) Sound Tower.

NAPOMENE

- 1. Sound Tower HOST može reproducirati glazbu iz svih izvora.
- Ovisno o duljini ili karakteristikama kabela, moguće su razlike radnih udaljenosti.

Spajanje načina Group Play bežično

Pomoću funkcije Group Play možete spojiti do deset sustava Sound Tower bežičnim putem.

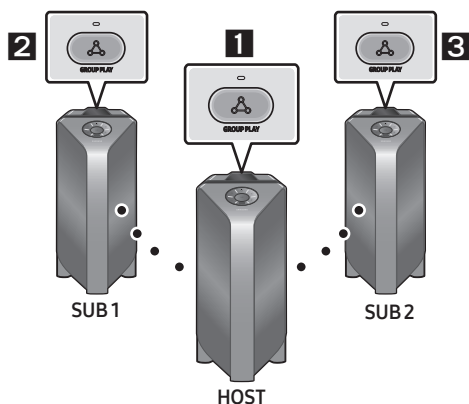

1. Pritisnite tipku **GROUP PLAY** u sustavu HOST Sound Tower. Poruka „**HOST**” pojavit će se na zaslonu HOST Sound Towera, a LED indikator tipke **GROUP PLAY** će treperiti.
2. Pritisnite tipku **GROUP PLAY** na drugom sustavu Sound Tower (SUB 1). Poruka „**GROUP PLAY CONNECTED**” pojavit će se na zaslonu, a tipka **GROUP PLAY** na oba će sustava prestati treperiti.
3. Pritisnite tipku **GROUP PLAY** na trećem sustavu Sound Tower (SUB 2). Poruka „**GROUP PLAY CONNECTED**” pojavit će se na zaslonu, a tipka **GROUP PLAY** na sustavu prestat će treperiti.
4. Ako želite dodati više sustava Sound Tower, ponovite treći korak.
5. Reproducirajte glazbu u HOST Sound Toweru. Zvuk će se reproducirati na svim povezanim sustavima.

NAPOMENE

- Ako Sound Tower povezan je sa Samsung TV-om, bežičnim Group Play nedostupan.
- Bežično povezivanje pomoću funkcije Group Play dostupno je za sve sustave Sound Tower.
- Okolišni uvjeti ili drugi faktori s povezanim uređajima mogu utjecati na kvalitetu reprodukcije.
- Ako svijetli crveni LED indikator na tipki **GROUP PLAY**, znači da je došlo do pogreške prilikom bežičnog spajanja funkcije Group Play. Pokušajte ponoviti prvi i peti korak.
- Tipka **ADD STEREO** i tipka **PAIRING** u sustavima SUB Sound Tower nisu dostupne u bežičnom načinu Group Play.
- Tipka **ADD STEREO** u sustavu HOST Sound Tower nije dostupna u bežičnom načinu Group Play.
- Ako pri dodavanju jedinice SUB pritisnete i držite **GROUP PLAY** u SUBu, prije nego što se pojavi poruka „**GROUP PLAY CONNECTED**” ona će postati jedinica HOST.

- Sve jedinice SUB moraju se pojedinačno povezivati. Na primjer, nakon što se poveže HOST, pritisnite tipku **GROUP PLAY** na SUB 1 za povezivanje, a nakon što se SUB 1 poveže, trebate povezati SUB 2 i SUB 3 pojedinačno i po redu.
- Dok koristite Group Play, trenutno povezani Bluetooth uređaji se isključuju i Bluetooth veza se onemogućava.
- Bluetooth uređaji mogu pretraživati i povezivati se samo s HOST Sound Towerom.
- U načinu Group Play SUB se ne mogu povezati s Bluetooth uređajem.
- Ako isključite i potom uključite Sound Tower ili odaberete izvor koji nije **BT** na jedinici SUB, u načinu Group Play, način Group Play će se odspojiti.
- Ovaj proizvod ne podržava strujanje zvuka uz kodek aptX u bežičnom načinu Group Play.

Prekid bežičnog načina Group Play

1. Pritisnite i držite tipku **GROUP PLAY** 5 sekundi (HOST ili SUB) nakon što se uspostavila veza pomoću funkcije Group Play ili pritisnite tipku **GROUP PLAY** (HOST ili SUB) prije uspostavljanja veze pomoću funkcije Group Play.
 - Poruka „**OFF-GROUP PLAY**” pojavit će se na zaslonu, a LED indikator iznad tipke **GROUP PLAY** će se isključiti.
2. Ako odaberete izvor koji nije **BT** na jedinici SUB ili isključite HOST Sound Tower, način Group Play će se odspojiti.
 - Ako se odspojite s HOST Sound Towera, Group Play će se odspojiti.

LED indikatori

LED	STANJE	Opis
Zeleni	Treptanje	Čekanje na bežičnu vezu funkcije Group Play.
	Uključeno	Bežično povezivanje Group Play bilo je uspješno.
Crveni	Uključeno	Došlo je do pogreške s bežičnim povezivanjem Group Play.

NAPOMENA

- U bežičnoj vezi, kvaliteta reprodukcije može biti nestabilna ovisno o Bluetooth okruženju. Za bolju igru, molimo vas da držite uređaj u žičnom režimu Group Play.

Upotreba pametnog telefona i načina Stereo grupe

Povežite dva Sound Towera i potom ih upotrijebite s pametnim telefonom kako biste mogli uživati u stereo zvuku.

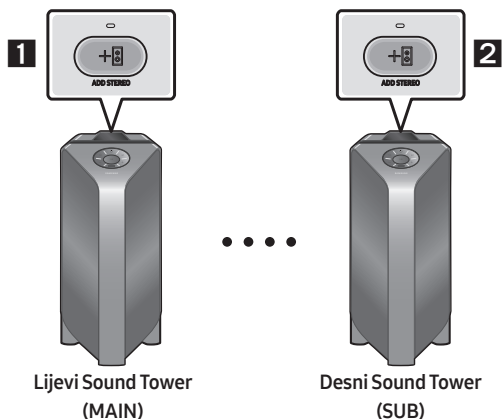

1. Pritisnite tipku **ADD STEREO** na lijevom sustavu Sound Tower. Na zaslonu će se pojaviti poruka „**SEARCHING STEREO**“, a LED indikator na tipki **ADD STEREO** će treperiti.
2. Pritisnite tipku **ADD STEREO** na desnom sustavu Sound Tower. Na zaslonu će se pojaviti poruka „**SEARCHING STEREO**“, a LED indikator na tipki **ADD STEREO** će treperiti.
3. Kada je povezivanje dovršeno, u sustavu MAIN Sound Tower pojavit će se poruka „**LEFT**“, a u sustavu SUB Sound Tower poruka „**RIGHT**“.
 - Sustav MAIN Sound Tower reproducira zvuk lijevog kanala, a sustav SUB Sound Tower reproducira zvuk desnog kanala. Pritisnite tipku **ADD STEREO** u MAIN ili SUB Sound Toweru kako biste promijenili kanal zvuka u Sound Toweru.
4. Reproducirajte glazbu povezivanjem pametnog telefona s MAIN Sound Towerom i Bluetoothom. Zvuk će se reproducirati na oba Sound Towera.

NAPOMENE

- Da biste koristili način Stereo grupe, sustavi Sound Tower moraju biti istog modela.
- Okolišni uvjeti ili drugi faktori s povezanim uređajima mogu utjecati na kvalitetu reprodukcije.
- Ako svijetli crveni LED indikator na tipki **ADD STEREO**, znači da je došlo do pogreške prilikom spajanja u načinu Stereo grupe. Pokušajte ponoviti prvi i 3 korak.
- Tipke daljinskog upravljača, **BT PAIRING**, **GROUP PLAY** i  (**Izvor**) u sustavima SUB Sound Tower onemogućene su u načinu Stereo grupe.
- Tipka **GROUP PLAY** u sustavu MAIN Sound Tower nije dostupna u načinu Stereo grupe.

- U načinu koji nije „BT” (npr. način **USB, AUX**), glazba će se reproducirati samo u MAIN Sound Toweru, dok se u SUB Sound Toweru glazba neće reproducirati.
- Boje osvjetljenja u MAIN Sound Toweru i SUB Sound Toweru mogu se razlikovati.
- Bluetooth uređaj ima isti naziv kao MAIN Sound Tower i SUB Sound Tower kada je povezan na Bluetooth uređaj te se samo MAIN Sound Tower može povezati.
- Ovaj proizvod ne podržava aptX audio stream sa Stereo Grupni način rada.
- Ako pokušate povezati Bluetooth uređaj dok se povezuje grupa Stereo, način rada grupe Stereo možda neće uspjeti.

Prekini Stereo Grupni način rada

Pritisnite tipku **ADD STEREO** (MAIN ili SUB) najmanje 5 sekundi nakon što je povezana Stereo grupa.

- Poruka „**OFF-STEREO MODE**” pojavit će se na zaslonu, a LED indikator iznad tipke **ADD STEREO** će se isključiti.

LED indikatori

LED	STANJE	Opis
Zeleni	Treptanje	Čekanje na vezu Stereo grupe.
	Uključeno	Povezivanje grupe Stereo je uspješno.
Crveni	Uključeno	Došlo je do pogreške s povezivanjem grupe Stereo.

Upotreba Samsung TV-a i načina Stereo grupe

Žično povežite dva Sound Towera i upotrijebite ih sa Samsung TV-om kako biste uživali u stereo zvuku.

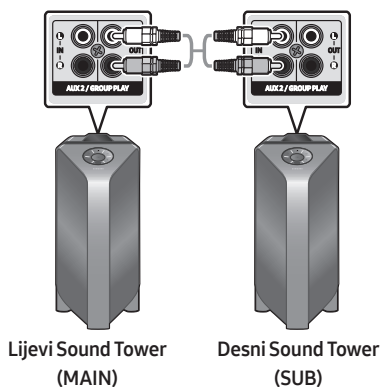

1. Pogledajte „**Upotreba pametnog telefona i načina Stereo grupe**” kako biste povezali dva Sound Towera u Stereo grupi.

2. Povežite RCA kabel s **AUX2 OUT** u MAIN i **AUX2 IN** u SUB kako je prikazano koristeći RCA kabel (nije uključen).
3. U načinu „**BT**“, pritisnite tipku „**AUX**“ na daljinskom upravljaču za MAIN Sound Tower najmanje 5 sekundi. Na zaslonu će se pojaviti „**SEARCHING TV STEREO**“.
4. Kada je povezivanje dovršeno, na zaslonu će se pojaviti „**TV STEREO MODE**“, a potom će se prikazati trenutačni izlazni **CHANNEL**.
5. Kada je povezivanje dovršeno, na zaslonu MAIN Sound Towera pojaviti će se poruka „**SEARCHING TV**“, a na zaslonu SUB Sound Towera pojaviti će se poruka „**SUB**“.
 - MAIN Sound Tower reproducira zvuk lijevog kanala, a SUB Sound Tower reproducira zvuk desnog kanala. Pritisnite tipku **ADD STEREO** na MAIN ili SUB Sound Toweru kako biste izmijenili kanal zvuka za Sound Tower.
6. Spojite TV i MAIN Sound Tower preko Bluetootha kako biste reproducirali glazbu. Zvuk se reproducira iz oba Sound Towera.

NAPOMENE

- Kako biste mogli koristiti način Stereo grupe, oba Sound Towera moraju biti istog modela.
- Crveno svjetlo na LED indikatoru tipke **ADD STEREO** označava pogrešku u povezivanju Stereo grupe. Ponovite korake od 1 do 5.
- U načinu Stereo grupe, tipke daljinskog upravljača, **BT PAIRING**, **GROUP PLAY**, i  (**Izvor**) u SUB Sound Toweru onemogućene su.
- Tipka **GROUP PLAY** u MAIN Sound Toweru nije dostupna u načinu Stereo grupe.
- Ako Samsung TV podržava jednostavno povezivanje, na TV-u će se automatski prikazati skočni prozor, a ako odaberete „**Da**“, povezat će se s TV-om. Ako već postoji povijest povezivanja Samsung TV-a i Sound Towera, povezat će se sa Samsung TV-om bez skočnog prozora. Za jednostavno povezivanje na Samsung TV pogledajte stranicu 17.
- Boje osvjetljenja u MAIN Sound Toweru i SUB Sound Toweru mogu se razlikovati.
- Prilikom spajanja na TV, nazivi MAIN i SUB Sound Towera isti su kao na Bluetooth popisu na TV-u te se samo MAIN Sound Tower može povezati.

Prekid povezivanja načina Stereo grupe

Pritisnite tipku **ADD STEREO** (MAIN ili SUB) najmanje 5 sekundi nakon što je Stereo grupa povezana.

- Na zaslonu će se pojaviti „**OFF-STEREO MODE**“, a na LED indikatoru isključit će se tipka **ADD STEREO**.

04 POVEZIVANJE S VANJSKIM UREĐAJEM

Povežite se s vanjskim uređajem putem žičane ili bežične mreže da biste reproducirali zvuk eksternog uređaja na sustavu Sound Tower.

Povezivanje pomoću analognog audio (AUX) kabela

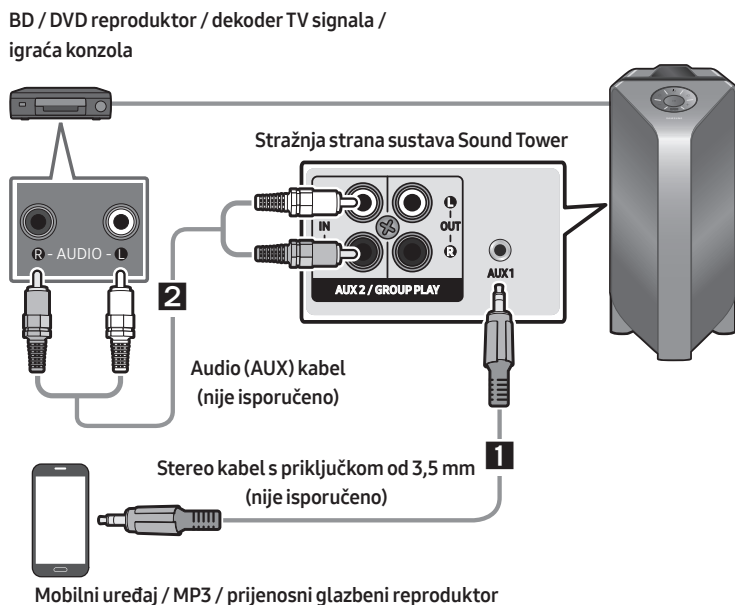

1 Stereo kabel s priključkom od 3,5 mm - AUX1

1. Stereo kabelom s priključkom od 3,5 mm povežite utor **AUX1** glavne jedinice s utovorom **AUDIO OUT** izvornog uređaja.
2. Odaberite način „**AUX1**” pritiskom tipke  (**Izvor**) na gornjoj ploči ili na daljinskom upravljaču.
 - Izvor možete odabrati i pritiskom tipke **AUX** na daljinskom upravljaču.

2 Audio kabel (AUX2)

1. Audio kabelom povežite terminal **AUX2 (IN)** glavne jedinice s terminalom **AUDIO OUT** izvornog uređaja.
2. Odaberite način „**AUX2**” pritiskom tipke  (**Izvor**) na gornjoj ploči ili na daljinskom upravljaču.
 - Izvor možete odabrati i pritiskom tipke **AUX** na daljinskom upravljaču.

Povezivanje mobilnog uređaja pomoću Bluetootha

Oglasit će se stereo zvuk kada se mobilni uređaj poveže pomoću Bluetootha, bez gnjavaže oko povezivanja kabelima.

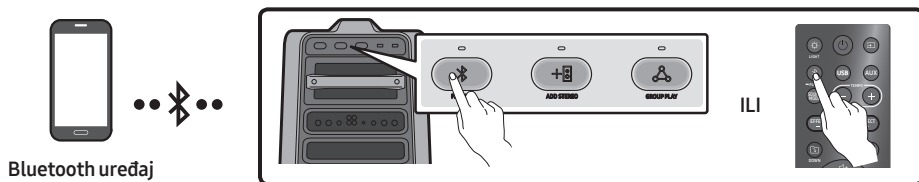

Prvo povezivanje

1. Pritisnite i držite tipku **PAIRING** na daljinskom upravljaču duže od 5 sekundi da biste ušli u način rada „**BT PAIRING**”.
- (ILI) Pritisni **PAIRING** gumb na stražnjoj ploči.
2. Na uređaju odaberite „**[AV] MX-T70**” s prikazanog popisa.
 - Kada je sustav Sound Tower povezan s Bluetooth uređajem **[Naziv uređaja Bluetooth]** → na prednjem će se zaslonu prikazati „**BT**”.
3. Reproducirajte glazbene datoteke s uređaja povezanog Bluetoothom putem sustava Sound Tower.

Ako povezivanje uređaja ne bude uspješno

- Ako se prethodno povezana stavka sustava Sound Tower (npr. „**[AV] MX-T70**”) pojavi na popisu, obrišite je.
- Ponovite prvi i drugi korak.

Koja je razlika između načina BT READY i BT PAIRING?

- **BT READY** : U ovom načinu možete tražiti prethodno povezane televizore ili povezati prethodno povezan mobilni uređaj sa sustavom Sound Tower.
- **BT PAIRING** : U ovom načinu možete povezati novi uređaj sa sustavom Sound Tower. (Pritisnite i držite **PAIRING** tipku na daljinskom upravljaču držite duže od 5 sekundi ili pritisnite **PAIRING** gumb na stražnjoj strani Sound Tower ući u „**BT PAIRING**” Način.)

Višestruko povezivanje putem Bluetootha

Sound Tower podržava do dvije istodobne veze Bluetooth uređaja. Sound Tower može reproducirati glazbu putem jednog od povezanih Bluetooth uređaja bez isključivanja drugog uređaja.

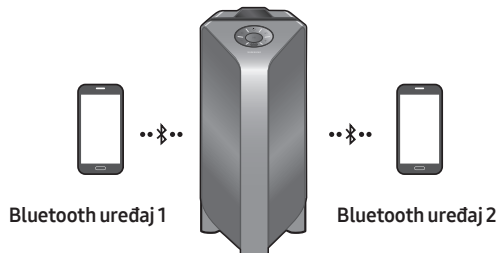

1. Povežite Sound Tower sa prvim uređajem, a drugi će uređaj odgovarati odmah sa prvim. (Vidi stranicu 14)
2. Glazba se može reproducirati na samo jednom od dva povezana uređaja, a kada se glazba reproducira na drugom uređaju, glazba na uređaju koji je reproducirao do tog trenutka, pauzira.

NAPOMENE

- Ako želite spojiti Sound Tower s trećim uređajem, možete prekinuti vezu Sound Tower uređaja s jednog od dva trenutno povezana uređaja i zatim povezati Sound Tower na treći uređaj.
- Kad su Sound Tower i dva uređaja trenutno spojena, pri uparivanju s novim Bluetooth uređajem, trenutno povezani uređaji mogu izgubiti vezu.
- Možete se istovremeno povezati s dva Bluetooth uređaja.
- Ako je potrebno unijeti PIN kod kada povezujete Bluetooth uređaj, unesite <0000>.
- Okolišni uvjeti ili drugi faktori s povezanim uređajima mogu utjecati na kvalitetu reprodukcije.
- Sound Tower se automatski isključuje nakon 20 minuta ako nema unosa naredbe u stanju spremnosti.
- Sound Tower ne može pravilno izvršiti Bluetooth pretraživanje ili povezivanje pod sljedećim uvjetima:
 - Ako postoji jako električno polje oko sustava Sound Tower.
 - Ako je nekoliko Bluetooth uređaja istovremeno upareno sa sustavom Sound Tower.
 - Ako Bluetooth uređaj nije uključen, nije na mjestu ili ne radi ispravno.
- Elektronički uređaji mogu uzrokovati radiofrekvencijske smetnje. Uređaje koji stvaraju elektromagnetske valove držite podalje od glavne jedinice Sound Tower – npr. mikrovalna pećnica, bežični LAN uređaji itd.
- Kada je Sound Tower povezan s vašim televizorom putem Bluetooth veze, slika televizora i zvuk sustava Sound Tower možda neće biti sinkronizirani ako je udaljenost između sustava Sound Tower i televizora prevelika. Preporučujemo da približite Sound Tower televizoru tako da udaljenost ne bude veća od 1 metra.

- Kada je zvučnik u načinu Višestruka povezanost putem Bluetootha, morat ćete povezati drugi Bluetooth uređaj i zvučnik u roku od nekoliko minuta (otprilike 1 minuta). U suprotnom će se način Višestruka povezanost putem Bluetootha isključiti.
- Način Višestruka povezanost putem Bluetootha možda nije podržan, ovisno o specifikacijama povezanog uređaja.
- Bluetooth uređaji koji se mogu ukloniti/odvojiti (pr.: Hardverski ključić, itd.) ,windows telefon, prijenosna računala, televizor, itd. ne podržavaju više Bluetooth povezivanja.
- Nakon uparivanja više Bluetooth povezivanja, može doći do malog kašnjenja prije nego se glazba počne reproducirati, što ovisi o Bluetooth uređajima.
- Ako se previše udaljite od Sound Tower a da prije toga niste odspojili vaš Bluetooth uređaj, možda će trebati nekoliko minuta za povezivanje drugih Bluetooth uređaja. Ako isključite, a potom ponovo uključite Sound Tower, možete povezati druge Bluetooth uređaje bez čekanja.

LED indikatori

LED	STANJE	Opis
Plavi	Brzo treptanje	Način BT PAIRING
	Treptanje	Način BT READY
	Uključeno	Bluetooth uređaj je povezan.

Uporaba funkcije Uključen Bluetooth (Bluetooth Power On)

Kada je Sound Tower isključen, možete povezati svoj pametni uređaj s proizvodom putem Bluetootha kako biste ga uključili.

1. Pritisnite i držite tipku **BASS** na daljinskom upravljaču ili na gornjoj ploči kako biste uključili funkciju Uključen Bluetooth. Na zaslonu će se prikazati „**ON-BLUETOOTH POWER**“.
2. Kada je Sound Tower isključen, povežite svoj pametni uređaj s proizvodom putem Bluetootha. (Za više informacija o Bluetooth vezama pogledajte priručnik svog pametnog uređaja.)
3. Kada je povezivanje završeno, sustav Sound Tower automatski će se uključiti u Bluetooth načinu.
 - Odaberite željenu glazbu koja će se reproducirati s vašeg pametnog uređaja.

NAPOMENA

- Pritisnite i držite tipku **BASS** duže od 5 sekundi na daljinskom upravljaču ili na gornjoj ploči, da biste uključili ili isključili funkciju Uključenje Bluetooth-a.

Svaki put kada pritisnete tipku **BASS**, Sound Tower prikazuje:

ON-BLUETOOTH POWER → OFF-BLUETOOTH POWER

Povezivanje Samsung TV-a putem Bluetooth-a



Ako se Sound Tower povezao sa Samsung TV putem Bluetooth-a, Sound Tower može se upravljati putem TV UI. (Svezak +/-, nijem Uključi/isključi i napajanja Uključi/isključi)

Jednostavno povezivanje sa Samsung TV-om (SEARCHING TV način)

Sound Tower ima način „**SEARCHING TV**” za jednostavno povezivanje sa Samsung TV-om.

1. Pritisnite i držite  (**Izvor**) tipku na daljinskom upravljaču ili gornjoj ploči, a Sound Tower će početi pretraživati Samsung TV. Na zaslonu se pojavljuje poruka „**SEARCHING TV**”.
(Ili, kada je dovršeno povezivanje žičanog načina Stereo grupe, način „**SEARCHING TV**” automatski će se aktivirati.)
2. Ako Samsung TV podržava jednostavnu veza, na TV će se pojaviti skočni prozor za veza.
Ako se Samsung TV prethodno povezao s Sound Tower, Samsung TV bit će povezao bez skočnog prozora.
3. Ako Sound Tower ne uspije pronaći nijedan Samsung TV u roku od 5 minuta, Sound Tower ukida način rada „**SEARCHING TV**” i prelazi u „**BT PAIRING**” način rada. Ako nađe bilo koji Samsung TV, Sound Tower će zatražiti veza s tim TV.

NAPOMENE

- Dok se nalazite u načinu bežične Group Play, pretraživanje televizije nije dostupno.
- Da biste prestali pretraživati Samsung TV, isključite Sound Tower ili pritisnite gumb  (**Izvor**) ili  **PAIRING**.
- Sound Tower ne podržava više veza ako je spojen Samsung TV.
- Dok je Samsung TV povezao, način zvuka je **PARTY**, a tipka **SOUND MODE** nije dostupna.
- Dok je Samsung TV povezao, Sound Tower APP se ne može povezati s Sound Tower.
- Pop-up veza možda se neće prikazati u skladu s TV specifikacijama.
- Možete odabrati i spojiti izravno s popisa Bluetooth zvučnika na TV kada se skočni prozor veza ne pojavi na vašem TV.

05 POVEZIVANJE USB UREĐAJA ZA POHRANJIVANJE

Možete reproducirati glazbene datoteke koje se nalaze na USB uređaju za pohranjivanje putem sustava Sound Tower.

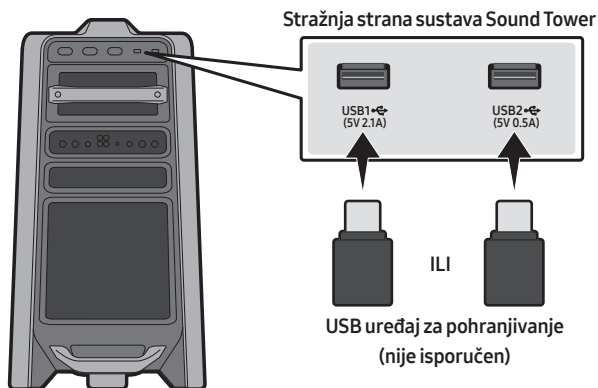

1. Umetnite USB uređaj za pohranjivanje u utor USB1 ili USB2 na svom sustavu Sound Tower.
2. Pritisnite tipku  (**Izvor**) na gornjoj ploči ili na daljinskom upravljaču, a zatim odaberite „**USB1**“ ili „**USB2**“.
 - Izvor možete odabrati i pritiskom tipke **USB** na daljinskom upravljaču.
3. Na zaslону će se prikazati „**USB1**“ ili „**USB2**“.
4. Reproducirajte glazbene datoteke s USB uređaja za pohranjivanje putem sustava Sound Tower.
 - Sound Tower se automatski isključuje (Automatsko isključivanje) ako USB uređaj nije priključen, reprodukcija zaustavljena ili nema unosa duže od 20 minuta.

NAPOMENE

- Proizvod podržava isključivo USB uređaje za pohranu koji su formatirani u datotečnom sustavu FAT i FAT32.
- Proizvod ne podržava datoteke pohranjene na tvrdom disku ili mobilnim uređajima.
- Moguće je reproducirati najviše 999 datoteka po jednom USB uređaju za pohranjivanje.
- Moguće je očitati najviše 256 mapa po jednom USB uređaju za pohranjivanje.

Podržani audioformati

Datotečni nastavak	Audiokodek	Brzina uzorkovanja	Brzina prijena
*.mp3	MPEG 1 Layer3	32 kHz ~ 48 kHz	32 kB/s ~ 320 kB/s
	MPEG 2 Layer3	16 kHz ~ 24 kHz	8 kB/s ~ 160 kB/s
	MPEG 2.5 Layer3	8 kHz ~ 12 kHz	8 kB/s ~ 160 kB/s
*.wma	WMA7/8/9	8 kHz ~ 48 kHz	32 kB/s ~ 320 kB/s
*.aac	AAC	8 kHz ~ 96 kHz	< 1728 kB/s
	AAC-LC	8 kHz ~ 96 kHz	< 1728 kB/s
	HE-AAC	8 kHz ~ 96 kHz	< 1728 kB/s
*.wav	PCM/LPCM/ IMA_ADPCM	8 kHz ~ 192 kHz	< 5 Mb/s
*flac	-	8 kHz ~ 192 kHz	< 5 Mb/s

NAPOMENE

- Proizvod ne podržava kodek formata WMA Professional.
- Prethodna tablica sadrži podržane brzine uzorkovanja i brzine prijena. Datoteke u formatima koji nisu podržani neće se reproducirati.
- ACC datoteke podržavaju jedino nativni format ADTS.

Softversko ažuriranje

Samsung će možda u budućnosti ponuditi ažuriranja za opremu sustava Sound Tower.







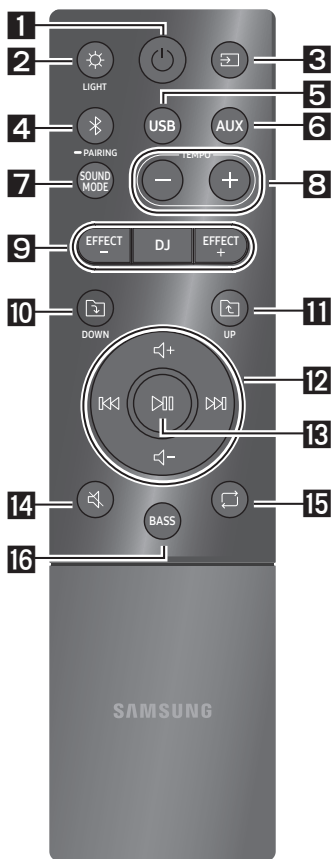

Ako ažuriranje bude ponuđeno, moći ćete ažurirati opremu tako da umetnete USB uređaj koji sadrži ažuriranje opreme u utor **USB1** ili **USB2** na svom sustavu Sound Tower. Za više informacija o tome kako preuzeti datoteku s ažuriranjem posjetite mrežno mjesto tvrtke Samsung na www.samsung.com → Podrška.











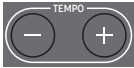









Zatim unesite ili odaberite broj modela vašeg sustava Sound Tower, odaberite opciju Softver i aplikacije, a zatim Preuzimanja. Nazivi opcija mogu se razlikovati.



06 UPORABA DALJINSKOG UPRAVLJAČA

Kako upotrebljavati daljinski upravljač



1	 Napajanje	Uključite i isključite sustav Sound Tower.
2	 LIGHT	Pritisnite tipku  (LIGHT) da biste uključili način osvjetljenja. Svaki put kada pritisnete tipku možete izabrati željeni način osvjetljenja: AMBIENT, PARTY, DANCE, THUNDERBOLT, STAR ili OFF .
3	 Izvor	Pritisnite za odabir izvora koji je povezan sa sustavom Sound Tower. Svaki puta kada pritisnete tipku, možete odabrati željeni izvor: BT, USB1, USB2, AUX1 ili AUX2 .
4	 Bluetooth PAIRING	Pritisnite za izravan odabir načina „BT”. Pritisnite i držite tipku duže od 5 sekundi da biste ušli u način rada „BT PAIRING”. U ovom načinu možete povezati sustav Sound Tower s novim Bluetooth uređajem odabirom sustava Sound Tower s popisa za pretraživanje Bluetooth uređaja.
5	 USB	Pritisnite za odabir izvora USB1 ili USB2 povezanih sa sustavom Sound Tower.
6	 AUX	Pritisnite za odabir izvora AUX1 ili AUX2 povezanih sa sustavom Sound Tower.
7	 SOUND MODE	Svaki put kada pritisnete tipku, možete odabrati željeni zvučni učinak: PARTY, STANDARD, HIPHOP, EDM, ROCK, LATIN, HOUSE ili REGGAE .

8	 <p>TEMPO +, -</p>	<p>Pritisnite tipku TEMPO + ili TEMPO - za povećavanje ili smanjivanje brzine glazbe.</p> <ul style="list-style-type: none"> Ova funkcija funkcionira samo u načinu rada USB1 i USB2.
9	 <p>DJ</p>  <p>EFFECT +, -</p>	<p>Ova funkcija omogućuje vam uključivanje funkcije DJ efekt.</p> <p>Svaki put kada pritisnete tipku, možete odabrati željeni DJ efekt: NOISE, FILTER, CRUSH, CHORUS, WAHWAH ili OFF.</p> <p>Pritisnite tipku EFFECT + ili EFFECT - kako biste povećali ili smanjili razinu pojedinog DJ zvučnog efekta.</p>
10	 <p>DOWN mapa</p>	<p>Pritisnite tipku  (DOWN) za pomicanje na sljedeću mapu u USB uređaju.</p>
11	 <p>UP mapa</p>	<p>Pritisnite tipku  (UP) za pomicanje na prethodnu mapu u USB uređaju.</p>
12	 <p>Pojačavanje glasnoće, Smanjivanje glasnoće / Preskakanje</p>	<ul style="list-style-type: none"> Pojačavanje glasnoće, Smanjivanje glasnoće Pritisnite tipku + (Pojačavanje glasnoće) ili - (Smanjivanje glasnoće) za povećavanje ili smanjivanje glasnoće. Preskakanje glazbe Pritisnite tipku  za odabir sljedeće glazbene datoteke. Pritisnite tipku  za odabir prethodne glazbene datoteke. Pritisnite i držite tipku  ili tipku  dulje od 3 sekunde u načinu reprodukcije putem USB-a za pretraživanje unaprijed ili unatrag. Ponovno pritisnite i držite tipku  ili tipku  dulje od 3 sekunde za vraćanje u normalnu reprodukciju.
13	 <p>Reprodukcija/ Pauza</p>	<p>Pritisnite tipku  da biste privremeno pauzirali glazbenu datoteku. Ako ponovno pritisnete tipku, glazbena će se datoteka reproducirati.</p> <ul style="list-style-type: none"> Funkcija Automatsko gašenje (Auto Power Down) Da biste isključili funkciju Automatsko isključivanje dok je uređaj u načinu rada AUX1, AUX2, pritisnite i držite tipku  duže od 5 sekundi. Na zaslonu će se prikazati ON-AUTO POWER DOWN / OFF-AUTO POWER DOWN.
14	 <p>Isključivanje zvuka</p>	<p>Pritisnite tipku  (Isključivanje zvuka) kako biste isključili zvuk.</p> <p>Pritisnite je ponovno kako biste uključili zvuk.</p>

15	 <p>Ponavljjanje</p>	<p>Pritisnite tipku  (Ponavljjanje) za aktiviranje funkcije ponavljanja u načinu „USB1“ i „USB2“.</p> <p>Svaki put kada pritisnete tipku, možete odabrati željenu funkciju ponavljanja: ONE, FOLDER, ALL, RANDOM ili OFF.</p>
16	 <p>BASS</p>	<p>Pritisnite tipku BASS za aktivaciju snažnog zvuka basa.</p> <p>Pritisnite je ponovno da biste vratili uobičajen zvuk.</p> <p>Pritisnite i držite tipku BASS duže od 5 sekundi da biste uključili ili isključili funkciju BLUETOOTH POWER.</p>

Kako upotrebljavati Način zvuka

Vaš sustav Sound Tower pruža unaprijed određene postavke ekvilizatora koje su optimizirane za određeni glazbeni žanr.

1. Pritisnite tipku **SOUND MODE** na daljinskom upravljaču.
2. Svaki put kada pritisnete tipku **SOUND MODE**, možete odabrati željeni zvučni učinak: **PARTY**, **STANDARD**, **HIPHOP**, **EDM**, **ROCK**, **LATIN**, **HOUSE** ili **REGGAE**.

NAPOMENE

- Zadani način zvuka jest **PARTY**.
- Kad je isključena, pritisnite i držite tipku  na proizvodu ili daljinskom upravljaču duže od 5 sekundi da biste je uključili u zadanoj postavci Način rada za zvuk.

Kako upotrebljavati funkciju DJ efekt

Funkcija DJ efekt omogućuje vam aktiviranje zvučnog efekta DJ efekt. Razinu svakog efekta moguće je podesiti.

1. Pritisnite tipku **DJ** na daljinskom upravljaču.
2. Svaki put kada pritisnete tipku **DJ**, Sound Tower se kružno kreće kroz dostupne DJ efekti:
 - **NOISE**: Stvara bijeli šum pomiješan s originalnim zvukom putem filtra i izlaza.
 - **FILTER**: Stvara efekt sličan zvuku samo visokih tonova ili basa.
 - **CRUSH**: Stvara efekt koji čini originalni zvuk oštrijim.
 - **CHORUS**: Stvara efekt sličan pjevanju zbora.
 - **WAHWAH**: Stvara 'Wah~ Wah~' efekt.
 - **DJ EFFECT OFF**: Isključuje DJ efekt.
3. Pritisnite tipku **EFFECT +** ili **EFFECT -** da biste podigli ili smanjili razinu svakog DJ zvučnog efekta od -15 do +15.

NAPOMENA

- Kad je isključen, pritisnite i držite tipku  na proizvodu ili daljinskom upravljaču duže od 5 sekundi da biste ga uključili u zadanoj postavci DJ efekt.

07 UPORABA APLIKACIJE SAMSUNG SOUND TOWER (GIGA PARTY AUDIO)

Instaliranje aplikacije Samsung Sound Tower (Giga Party Audio)

Za upravljanje ovog proizvoda svojim pametnim uređajem i aplikacijom Samsung Sound Tower (Giga Party Audio), preuzmite aplikaciju Samsung Sound Tower (Giga Party Audio) putem trgovine Google Play Store ili Apple App Store te je instalirajte na svoj pametni uređaj.

NAPOMENE

- Aplikacija Samsung Sound Tower (Giga Party Audio) kompatibilna je s mobilnim telefonima Android koji koriste sustav Android OS 6.0 ili noviji.
- Aplikacija Samsung Sound Tower (Giga Party Audio) kompatibilna je s mobilnim telefonima Apple koji koriste sustav iOS 10.0 ili noviji.

Pretraživanje u trgovini: Samsung Sound Tower ili Samsung Giga Party Audio



Pokretanje aplikacije Samsung Sound Tower (Giga Party Audio)

Za pokretanje i upotrebljavanje aplikacije Samsung Sound Tower (Giga Party Audio), dodirnite ikonu aplikacije Samsung Sound Tower (Giga Party Audio) na svom pametnom uređaju, a zatim pratite upute na zaslonu.



08 OTKLANJANJE POTEŠKOĆA

Prije traženja pomoći provjerite sljedeće.

Jedinica se ne može uključiti.

Je li kabel za napajanje priključen u utičnicu?

→ Priključite kabel za napajanje u utičnicu.

Funkcija se ne može aktivirati pritiskom tipke.

Postoji li u zraku statički elektricitet?

→ Iskopčajte kabel za napajanje te ga ponovno ukopčajte.

U načinu BT dolazi do gubitka zvuka.

→ Vidjeti dijelove o Bluetooth vezi na stranici 14.

Nema zvuka.

Je li uključena funkcija isključivanja zvuka?

→ Pritisnite tipku  (Isključivanje zvuka) kako biste poništili funkciju isključivanja zvuka.

Je li glasnoća do kraja smanjena?

→ Podesite glasnoću.

Daljinski upravljač ne radi.

Jesu li baterije prazne?

→ Zamijenite ih novim baterijama.

Je li udaljenost između daljinskog upravljača i glavne jedinice Sound Tower prevelika?

→ Približite daljinski upravljač glavnog jedinici Sound Tower.

Veza Stereo grupe ne radi.

Je li sustav u bežičnom načinu Group Play?

→ Prekinete vezu bežičnog načina Group Play i ponovno provjerite vezu Stereo grupe.

Uređaj ne može uspostaviti Bluetooth vezu.

Je li sustav povezan s drugim sustavom u bežičnom načinu Group Play ili načinu Stereo grupe.

→ Ponovno pokušajte uspostaviti Bluetooth vezu nakon što prekinete bežičnu vezu Group Play ili vezu Stereo grupe.

Jesu li već povezana dva Bluetooth uređaja?

→ Ponovno pokušajte uspostaviti Bluetooth vezu nakon što prekinete druge Bluetooth veze.

Tipka PAIRING ne radi.

Je li sustav u bežičnom načinu Group Play ili načinu Stereo grupe?

→ Pokušajte ponovno nakon što prekinete bežičnu vezu Group Play ili vezu Stereo grupe.

Želim promijeniti sustav HOST (MAIN) u drugi žičani sustav povezivanja Group Play ili Stereo grupe.

→ Odspojite način Group Play, pritisnite zvučnik za koji želite da bude prvi HOST, a nakon što se pojavi poruka „HOST” pojedinačno spojite ostale.

→ U načinu Stereo grupe MAIN je fiksna. Ostale ne možete promijeniti u MAIN.

Želim reproducirati AUX1 ili AUX2 dulje od 8 sati bez unosa naredbe.

→ Pritisnite i držite tipku  duže od 5 sekundi u načinu rada AUX1 ili AUX2 da biste onemogućili funkciju Automatsko isključivanje. Prikazat će se promjena s **ON-AUTO POWER DOWN** na **OFF-AUTO POWER DOWN**.

Ne mogu povezati SUB na Group play.

- Nakon 1 sata HOST će blokirati dodavanje svih dodatnih SUB. Pritisnite tipku **GROUP PLAY** na HOSTu, a nakon što se pojavi poruka „HOST“, SUB se može ponovno povezati.

Uređaj ne može uspostaviti „bežičnu/žičnu Group/Add Stereo/Bluetooth“ vezu.

Je li udaljenost između sustava prevelika?

- Preporučujemo da izvršite „bežično/žičano Group/Add Stereo/Bluetooth“ uparivanje unutar jednog metra od sustava.
- Preporučujemo da udaljenost između sustava Sound Tower bude manja od 10 metara.

09 LICENCA



The Bluetooth® word mark and logos are registered trademarks owned by the Bluetooth SIG, Inc. and any use of such marks by Samsung Electronics Co., Ltd. is under license. Other trademarks and trade names are those of their respective owners.



Qualcomm aptX is a product of Qualcomm Technologies, Inc. and/or its subsidiaries. Qualcomm is a trademark of Qualcomm Incorporated, registered in the United States and other countries. aptX is a trademark of Qualcomm Technologies International, Ltd., registered in the United States and other countries.

10 OBAVIJEST O LICENCI ZA UPORABU SOFTVERA OTVORENOG KODA

Za slanje upita i zahtjeva u vezi otvorenih izvora obratite se tvrtki Samsung putem e-pošte (oss.request@samsung.com).

11 VAŽNA NAPOMENA VEZANA UZ SERVIS

- Slike u ovom korisničkom priručniku služe kao samo kao referenca i mogu se razlikovati od stvarnog izgleda proizvoda.
- Moguća je naplata administrativne pristojbe u slučaju
 - (a) poziva inženjera na vaš zahtjev, a nema oštećenja na proizvodu (tj. ako niste pročitali korisnički priručnik)
 - (b) da donesete jedinicu na popravak u servis, a nema oštećenja na proizvodu (tj. ako niste pročitali korisnički priručnik)
- S visinom administrativne pristojbe bit ćete upoznati prije poduzimanja bilo kakvih radnji ili kućnog posjeta.

12 SPECIFIKACIJE I VODIČ

Specifikacije

Naziv modela		MX-T70
USB1/USB2		USB1: 5V/2,1A USB2: 5V/0,5A
Težina		26,5 kg
Dimenzije (Š x V x D)		463,0 x 884,0 x 455,0 mm
Raspon radne temperature		+5°C do +35°C
Raspon vlažnosti		10 % ~ 75 %
POJAČALO Nazivna izlazna snaga	VF zvučnik	150W x 2, 12 ohm
	SF zvučnik	300W x 2, 6 ohm
	NF zvučnik	600W x 1, 3 ohm
IZLAZNA SNAGA BEŽIČNOG UREĐAJA Maks. snaga BT odašiljača		100mW pri 2,4GHz – 2,4835GHz
Ukupna potrošnja energije u stanju mirovanja (W)		2,0W
Bluetooth Način isključivanja ulaza		Pritisnite i držite gumb BASS dulje od 5 sekundi da biste isključili funkciju Bluetooth Power.

NAPOMENE

- Samsung Electronics Co., Ltd zadržava pravo izmjene specifikacija bez prethodne najave.
- Težina i dimenzije su približne.

- Tvrtka Samsung ovime izjavljuje da je ovaj proizvod usklađen sa zahtjevima Direktive 2014/53/EU.
Potpuni tekst Izjave o usklađenosti sa zahtjevima EU-a dostupan je na sljedećoj web-adresi: <http://www.samsung.com>, idite na Podrška > Pretraživanje podrške za proizvod i unesite naziv modela.
Ova oprema smije se upotrebljavati u svim zemljama EU-a.



[Ispravno odlaganje baterija iz ovog proizvoda]

(Primjenjivo Primjenjuje se u zemljama s posebnim sustavima za prikupljanje otpada)

Ova oznaka na bateriji, priručniku ili pakiranju ukazuje na to da se istrošene baterije iz ovog proizvoda ne smiju odlagati s ostalim kućanskim otpadom. Kemijski simboli Hg, Cd ili Pb označuju da baterija sadrži živu, kadmij ili olovo u količinama višim od referentnih razina navedenih u dokumentu Europske unije "EC Directive 2006/66". Ukoliko baterije nisu ispravno odložene, navedene tvari mogu narušiti zdravlje ljudi ili naštetiti okolišu.

Radi zaštite prirodnih resursa i promicanja ponovne upotrebe materijala, molimo vas da odvojite baterije od ostalih vrsta otpada i reciklirajte ih putem lokalnog, besplatnog sustava za odlaganje baterija.



**Ispravno odlaganje proizvoda
(Električni i elektronički otpad)**

(Primjenjivo Primjenjuje se u zemljama s posebnim sustavima za prikupljanje otpada)

Ova oznaka na proizvodu, dodatnoj opremi ili u literaturi ukazuje na to da se proizvod i njegova elektronička oprema (npr., punjač, slušalice, USB kabel) ne bi trebali odlagati s ostalim kućanskim otpadom na kraju radnog vijeka. Da biste spriječili moguću štetu za okoliš ili ljudsko zdravlje nekontroliranim odlaganjem otpada, odvojite ovaj predmet od ostalih vrsta otpada i odgovorno reciklirajte kako biste promicali održivu ponovnu upotrebu materijalnih resursa.

Korisnici u kućanstvima trebali bi kontaktirati prodavača kod kojega su kupili proizvod ili ured lokalne vlasti za pojedinosti o tome gdje i kako se ovaj predmet može odnijeti kako bi recikliranje bilo sigurno za okoliš. Korisnici u tvrtkama trebaju kontaktirati dobavljača i provjeriti uvjete i odredbe kupovnog ugovora. Ovaj proizvod i njegova elektronička oprema ne smije se miješati s drugim komercijalnim otpadom.

Informacije o obvezama tvrtke Samsung u pogledu zaštite okoliša i određenim zakonskim obvezama u vezi s proizvodom, npr. REACH, WEEE, baterije, možete potražiti na adresi:
www.samsung.com/uk/aboutsamsung/sustainability/environment/our-commitment/data/







BEZPEČNOSTNÍ INFORMACE

BEZPEČNOSTNÍ VAROVÁNÍ

ABYSTE PŘEDEŠLI RIZIKU ÚRAZU ELEKTRICKÝM PROUDEM, NEODNÍMEJTE ZADNÍ KRYT PŘÍSTROJE.

UVNITŘ PŘÍSTROJE NEJSOU ŽÁDNÁ SERVISNÍ MÍSTA. OPRAVU SVĚŘTE KVALIFIKOVANÉMU SERVISNÍMU TECHNIKOVÍ.

Popis symbolů, které se mohou vyskytovat na vašem produktu Samsung, najdete v níže uvedené tabulce.

	VÝSTRAHA RIZIKO ÚRAZU ELEKTRICKÝM PROUDEM. NEOTEVÍREJTE!	
	Tento symbol znamená, že součásti uvnitř jsou pod vysokým napětím. Jakýkoli kontakt s vnitřní částí přístroje je nebezpečný.	
	Tento symbol označuje, že k tomuto přístroji byla přiložena důležitá dokumentace týkající se provozu a údržby.	
	Výrobek třídy II: Tento symbol indikuje, že zařízení nevyžaduje ochranné elektrické uzemnění. Nenachází-li se na produktu s napájecím kabelem tento symbol, MUSÍ být produkt spolehlivě uzemněn.	
	Střídavé napětí (AC): Tento symbol indikuje, že jmenovité napětí označené tímto symbolem je střídavé napětí.	
	Stejnoseměrné napětí (DC): Tento symbol indikuje, že jmenovité napětí označené tímto symbolem je stejnosměrné napětí.	
	Upozornění, nahlédněte do pokynů k použití: Tento symbol radí uživateli, aby nahlédl do uživatelské příručky, kde najde další informace související s bezpečností.	

VAROVÁNÍ

- Tento přístroj musí být vždy připojen k síťové zásuvce, která je řádně uzemněna.

VÝSTRAHA

- ABYSTE PŘEDEŠLI RIZIKU ÚRAZU ELEKTRICKÝM PROUDEM, ZASUŇTE ŠIROKOU ČÁST VIDLICE SÍŤOVÉ ZÁSTRČKY DO ŠIROKÉHO VÝŘEZU AŽ NA DORAZ.
- Tento přístroj musí být vždy připojen k síťové zásuvce, která je řádně uzemněna.
- Pro odpojování přístroje od sítě je třeba odpojit síťový napájecí kabel ze síťové zástrčky, a z tohoto důvodu musí být tato zástrčka snadno přístupná.
- Nevystavujte tento přístroj kapající nebo stříkající vodě. Neumísťujte na přístroj nádoby naplněné kapalinou, například vázy.
- Pro úplné vypnutí přístroje je nutné vytáhnout napájecí zásuvku ze zástrčky. Napájecí zásuvka proto musí být vždy dobře přístupná.

BEZPEČNOSTNÍ OPATŘENÍ

1. Ověřte, zda napájení střídavým proudem ve vašem domě vyhovuje požadavkům na elektrickou energii uvedeným na identifikačním štítku, který se nachází na zadní straně výrobku. Přístroj instalujte ve vodorovné poloze na vhodný podklad (např. nábytek) s dostatečným prostorem okolo pro větrání 7 – 10 cm. Neblokujte ventilační otvory. Neumísťujte přístroj na zesilovače ani jiná zařízení, která se mohou zahřívat. Přístroj je navržen pro nepřetržitě používání. Pro úplné vypnutí přístroje odpojte napájecí zástrčku od zásuvky. Pokud se chystáte přístroj delší dobu nepoužívat, odpojte jej od zásuvky.
2. Během bouřky odpojte zástrčku napájecího kabelu ze zásuvky elektrorozvodné sítě. Napěťové špičky způsobené blesky by mohly přístroj poškodit.
3. Přístroj nevystavujte přímému slunečnímu světlu nebo jiným zdrojům tepla. Hrozí přehřátí a následná porucha přístroje.
4. Přístroj chraňte před vlhkostí (např. vázy) a horkem (např. krb) a neumísťujte jej do blízkosti zdrojů silných magnetických nebo elektrických polí. V případě poruchy přístroje odpojte napájecí kabel od elektrorozvodné sítě. Přístroj není určen k průmyslovému využití. Používejte jej pouze pro osobní účely. Pokud byl přístroj uložen v chladném prostředí, může dojít ke kondenzaci. Při přepravě přístroje v zimním období počkejte před jeho opětovným použitím přibližně 2 hodiny, než získá pokojovou teplotu.

5. Baterie používaná v tomto přístroji obsahuje chemikálie, které mohou poškodit životní prostředí. Nevyhazujte použité baterie do běžného domovního odpadu. Nevyhazujte baterie do ohně. Nezkratujte, nerozebírejte nebo nepřehřívejte baterie. V případě nesprávné výměny baterie hrozí riziko výbuchu. Baterii vyměňujte pouze za baterii stejného typu.

O PŘÍRUČCE

Uživatelská příručka má dvě části: tato UŽIVATELSKÁ PŘÍRUČKA v tištěné podobě a podrobná KOMPLETNÍ PŘÍRUČKA, kterou si můžete stáhnout.



UŽIVATELSKÁ PŘÍRUČKA

Tato příručka obsahuje bezpečnostní pokyny, informace o instalaci výrobku, součástech, připojeních a specifikaci výrobku.



KOMPLETNÍ PŘÍRUČKA

Po naskenování QR kódu získáte přístup ke KOMPLETNÍ PŘÍRUČKA ve středisku online zákaznické podpory společnosti Samsung. Chcete-li si tuto příručku zobrazit na svém počítači nebo mobilním zařízení, stáhněte si ji z webu společnosti Samsung ve formátu dokumentu.
(<http://www.samsung.com/support>)

Změny konstrukce a specifikace bez předchozího upozornění jsou vyhrazeny.
Sound Tower je nový název pro Giga Party Audio.

OBSAH

01	Kontrola součástí	2
	Vložení baterií před použitím dálkového ovladače (2 baterie AAA)	2
02	Popis výrobku	3
	Horní panel zařízení Sound Tower	3
	Zadní panel systému Sound Tower	4
03	Připojení systému Sound Tower	6
	Připojení elektrické energie	6
	Jak používat skupinu audio	7
04	Připojení externího zařízení	13
	Připojení s použitím analogového audio kabelu (AUX)	13
	Připojení mobilního zařízení prostřednictvím Bluetooth	14
	Připojení TV Samsung přes Bluetooth	17
05	Připojení úložného zařízení USB	18
	Aktualizace softwaru	19
06	Používání dálkového ovladače	20
	Jak používat dálkový ovladač	20
	Jak používat Režim zvuku	22
	Jak používat DJ efekt	22

07	Použití aplikace Samsung Sound Tower (Giga Party Audio)	23
	Instalace aplikace Samsung Sound Tower (Giga Party Audio)	23
	Spuštění aplikace Samsung Sound Tower (Giga Party Audio)	23
08	Zjišťování a odstraňování poruch	24
09	Licence	25
10	Poznámka k licenci otevřeného softwaru	25
11	Důležité upozornění k servisu	25
12	Specifikace a vodítko	26
	Specifikace	26

01 KONTROLA SOUČÁSTÍ



Hlavní jednotka Sound Tower

Dálkový ovladač / Baterie

Napájecí kabel

- Další informace k napájení a spotřebě energie naleznete na štítku připevněném na výrobku (štítek: zadní strana hlavní jednotky Sound Tower)
- Máte-li zájem o další součásti nebo doplňkové kabely, obraťte se na servisní středisko společnosti Samsung nebo na péči o zákazníky společnosti Samsung.
- Při přemísťování výrobek nevěste ani je nezvedejte tahem ze země. Při přemísťování výrobek zvedněte.

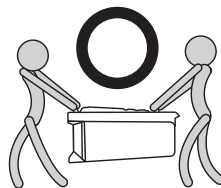
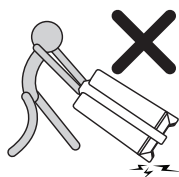

Vložení baterií před použitím dálkového ovladače (2 baterie AAA)

Posouvejte kryt baterií ve směru šipky a celý jej sejměte. Vložte 2 baterie AAA (1,5 V), dbejte na správnou polaritu. Nasuňte kryt baterií zpět na místo.

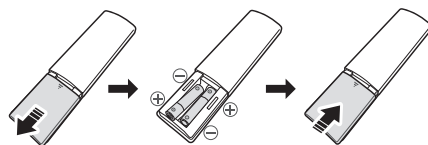

02 POPIS VÝROBKU

Horní panel zařízení Sound Tower

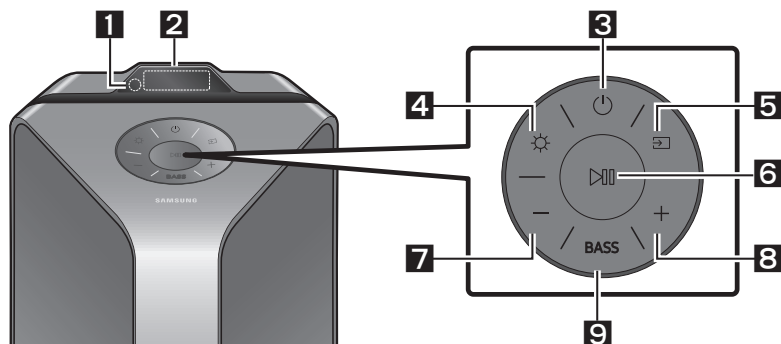

1	Dálkový snímač	Při obsluze systému Sound Tower nasměrujte přední stranu dálkového ovladače na snímač dálkového ovladače.
2	Okno displeje	Zobrazí provozní hlášení nebo aktuální stav systému Sound Tower.
3	Napájení	Zapne a vypne systém Sound Tower.
4	Osvětlení	Stisknutím tlačítka ☀️ (Osvětlení) se zapne režim osvětlení. Tiskněte opakovaně tlačítko a projíždějte dostupné režimy svícení: AMBIENT, PARTY, DANCE, THUNDERBOLT, STAR nebo OFF .
5	Zdroj	Stisknutím se vybere zdroj připojený k systému Sound Tower. Stiskněte a přidržte tlačítko ➡️ (Zdroj) déle než 5 sekund pro spuštění režimu „SEARCHING TV“.
6	Přehrávat/ Pozastavit	<ul style="list-style-type: none"> • Přehrávat/Pozastavit Stisknutím tlačítka ⏮️ se dočasně pozastaví hudební soubor. Po dalším stisknutí tlačítka se hudební soubor přehraje. • Přehrávání ukázky Stiskněte a přidržte tlačítko ⏮️ déle než 5 sekund pro zahájení Přehrávání ukázky, když je systém zapnutý. Na displeji se zobrazí text „DEMO“ a po dobu 60 sekund se bude přehrávat hudební ukázka. Pro zrušení Přehrávání ukázky stiskněte a přidržte tlačítko ⏮️ déle než 5 sekund po dobu Přehrávání ukázky. <ul style="list-style-type: none"> – Zadáte-li jakékoli povely při přehrávání ukázky, číselník 60 sekund se obnoví. – Všechna tlačítka na dálkovém ovládání a na zadním panelu jsou zablokována při přehrávání ukázky. Pokud chcete použít dálkový ovladač, přehrávání ukázky přehrávání ukázky zrušte. – Přehrávání ukázky se zruší, když změníte zdroj nebo když systém vypnete. – Buďte opatrní, protože může hrát hlasitěji, než je nastavená hlasitost.

7	Snížení hlasitosti	Stisknutím tlačítka — (Snížení hlasitosti) snížíte úroveň hlasitosti. Stisknutím tlačítka — (Snížení hlasitosti) a jeho přidržením rychle snížíte úroveň hlasitosti.
8	Zvýšení hlasitosti	Tiskněte tlačítko + (Zvýšení hlasitosti) pro zvýšení hlasitosti. Stisknutím tlačítka + (Zvýšení hlasitosti) rychle zvýšíte úroveň hlasitosti.
9	BASS	Po stisknutí tlačítka BASS se aktivuje silný zvuk basů. Po dalším stisknutí se systém vrátí k normálnímu zvuku. Stiskněte a přidržte tlačítko BASS déle než 5 sekund pro zadání režimu BLUETOOTH POWER .

Zadní panel systému Sound Tower

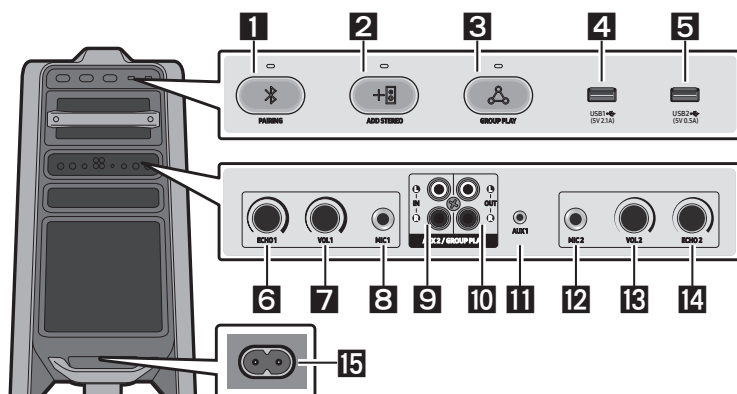

1	Bluetooth PAIRING	Stisknutím tlačítka PAIRING přejdete do režimu „ BT PAIRING “. V tomto režimu můžete systém Sound Tower připojit k novému zařízení Bluetooth vybráním položky Sound Tower ze seznamu vyhledávání zařízení Bluetooth.
2	ADD STEREO	Stisknutím tlačítka ADD STEREO lze bezdrátově připojit k jinému systému Sound Tower. Před připojením dalšího systému Sound Tower dalším stisknutím tlačítka ADD STEREO ukončíte skupinový režim Stereo. Po navázání připojení si můžete užívat stereo zvuk. Stiskněte a přidržte tlačítko ADD STEREO déle než 5 sekund pro odpojení režimu skupiny Stereo.
3	GROUP PLAY	Stisknutím tlačítka GROUP PLAY lze bezdrátově připojit až deset systémů Sound Tower. Před připojením dalšího systému Sound Tower ukončíte režim Group Play dalším stisknutím tlačítka GROUP PLAY . Po provedení připojení můžete použít více systémů Sound Tower současně s použitím režimu Group Play. Stiskněte a přidržte tlačítko GROUP PLAY déle než 5 sekund pro odpojení bezdrátového režimu Group Play.
4	USB1	K portu USB1 nebo USB2 na hlavní jednotce připojte zařízení USB. Pokud k portu USB1 připojíte mobilní telefon, můžete jej nabít.
5	USB2	<ul style="list-style-type: none"> Stisknutím tlačítka ↔ (Zdroj) vyberte vývod USB1 nebo USB2.

6	ECHO1	Můžete dodat zvuku efekt ozvěny z připojeného mikrofону (MIC1) nastavením knoflíku ECHO1 . Otočením ve směru pohybu hodinových ručiček se echo efekt zvýší, proti směru pohybu hodinových ručiček se sníží.
7	VOL1	Za pomoci knoflíku VOL1 na hlavní jednotce nastavíte hlasitost mikrofону (MIC1). Otočením ve směru pohybu hodinových ručiček se hlasitost zvýší, proti směru pohybu hodinových ručiček se sníží.
8	MIC1	Ke konektoru MIC1 připojte mikrofon.
9	Vývody AUX2/ GROUP PLAY IN	S použitím audio kabelu (není součástí dodávky) připojte vývody AUX2 (IN) na hlavní jednotce k výstupu audia na externím zařízení s analogovým výstupem. <ul style="list-style-type: none"> • Dbejte na správné barvy konektorů. • Pokud externí zařízení s analogovým výstupem má pouze jeden konektor pro výstup audia, připojte levý nebo pravý. • Stisknutím tlačítka  (Zdroj) vyberte vývod AUX2. • Je-li výrobek v režimu AUX2 déle než 20 minut bez jakéhokoli přehrávání nebo bez zadání povelu, systém se vypne. • Je-li výrobek v režimu AUX2 s přehráváním déle než 8 hodin a bez zadání povelu, systém se vypne.
10	Vývody GROUP PLAY OUT	Za pomoci audio kabelu (není součástí dodávky) připojte vývody GROUP PLAY (OUT) na hlavní jednotce ke vstupu audia na externím zařízení s analogovým výstupem. <ul style="list-style-type: none"> • Dbejte na správné barvy konektorů. • Pokud externí zařízení s analogovým výstupem má pouze jeden konektor pro vstup audia, připojte levý nebo pravý.
11	AUX1	Za pomoci audio kabelu (AUX) (není součástí dodávky) připojte konektor AUX1 na hlavní jednotce k výstupu audia na externím zařízení. <ul style="list-style-type: none"> • Je-li výrobek v režimu AUX1 déle než 20 minut bez jakéhokoli přehrávání nebo bez zadání povelu, systém se vypne. • Je-li výrobek v režimu AUX1 s přehráváním déle než 8 hodin a bez zadání povelu, systém se vypne.
12	MIC2	Ke konektoru MIC2 připojte mikrofon.
13	VOL2	Použijte tlačítko VOL2 na hlavní jednotce pro úpravu hlasitosti připojeného mikrofону (MIC2). Otočením ve směru pohybu hodinových ručiček se hlasitost zvýší, otočením proti směru pohybu hodinových ručiček se sníží.
14	ECHO2	Můžete dodat zvuku efekt ozvěny z připojeného mikrofону (MIC2) nastavením knoflíku ECHO2 . Otočením ve směru pohybu hodinových ručiček se echo efekt zvýší, otočením proti směru pohybu hodinových ručiček se sníží.
15	Napájení	Ke konektoru Napájení připojte síťový kabel a druhý konec síťového kabelu připojte k nástěnné zásuvce za účelem přívodu elektrické energie do systému Sound Tower.

03 PŘIPOJENÍ SYSTÉMU SOUND TOWER

Připojení elektrické energie

S použitím síťového kabelu připojte systém Sound Tower k elektrické zásuvce v následujícím pořadí: Síťový kabel připojte k systému Sound Tower a potom k nástěnné zásuvce.

Viz obrázky níže.

- Další informace k potřebné elektrické energii a její spotřebě najdete na štítku připevněném k výrobku (štítek: zadní strana systému Sound Tower).

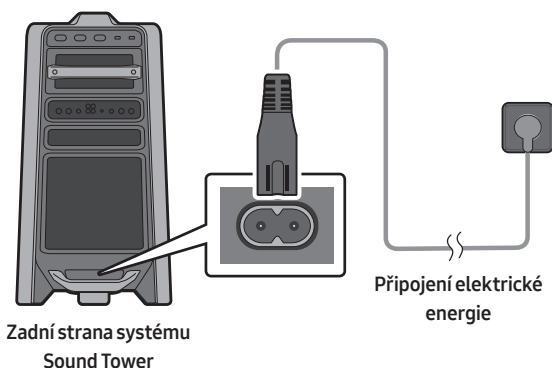

Jak používat skupinu audio

Více audio systémů můžete spojit do skupiny, vytvořit tak party prostředí a získat vyšší zvukový výstup. Nastavte jednu Sound Tower jako HOST a hudbu, kterou přehrává, můžete sdílet na kterýkoli jiný systém Sound Tower ve Zvukové skupině.

Připojení pevně připojeného režimu Group Play

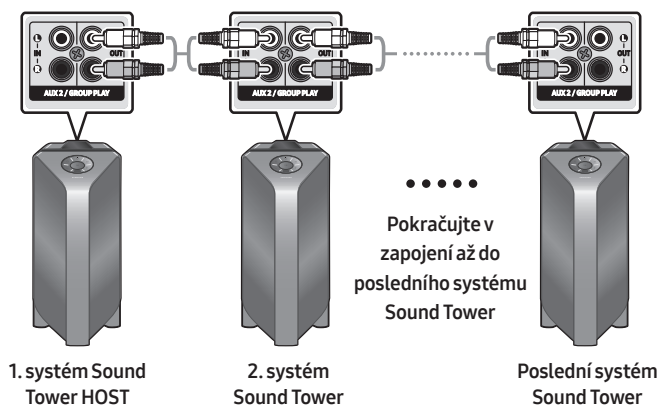

Nastavte Group Play připojením všech systémů používajících audio kabely (nejsou součástí dodávky). Použijte tlačítko **AUX** nebo  (**Zdroj**) pro změnu zdroje na **AUX2** pro každý systém Sound Tower kromě 1. (nebo HOST) systému Sound Tower.

POZNÁMKY

- První Sound Tower HOST může přehrávat hudbu z kteréhokoli zdroje.
- Podle délky nebo charakteristik kabelu může být rozdíl v pracovní vzdálenosti.

Připojení bezdrátového režimu Group Play

Za pomoci funkce bezdrátové Group Play můžete připojit až deset systémů Sound Tower.

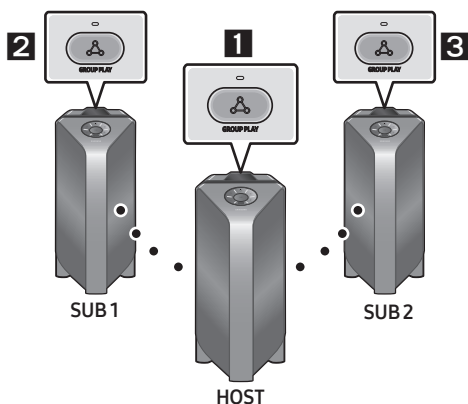

1. Stiskněte tlačítko **GROUP PLAY** na HOST Sound Tower systému. Na displeji HOST Sound Tower se objeví zpráva „**HOST**“ a na tlačítku **GROUP PLAY** bliká LED kontrolka.
2. Na druhém systému Sound Tower (SUB 1) stiskněte tlačítko **GROUP PLAY**. Na displeji se zobrazí hlášení „**GROUP PLAY CONNECTED**“ a tlačítko **GROUP PLAY** na obou systémech přestane blikat.
3. Na třetím systému Sound Tower (SUB 2) stiskněte tlačítko **GROUP PLAY**. Na displeji se zobrazí hlášení „**GROUP PLAY CONNECTED**“ a tlačítko **GROUP PLAY** na obou systémech přestane blikat.
4. Pokud chcete přidat další systémy Sound Tower, opakujte krok č. 3.
5. Přehrávejte hudbu na HOST Sound Tower. Se zvukovým výstupem ze všech připojených systémů.

POZNÁMKY

- Pokud Sound Tower je připojen k Samsung TV, Wireless Group Play není k dispozici.
- Bezdrátové připojení Group Play je k dispozici pro každý systém Sound Tower.
- Kvalitu přehrávání mohou ovlivnit podmínky životního prostředí nebo jiné faktory s připojenými zařízeními.
- Pokud na tlačítku **GROUP PLAY** svítí červený LED indikátor, došlo k chybě v bezdrátovém připojení Group Play. Zkuste znovu kroky č. 1 až 5.
- V bezdrátovém režimu Group Play nejsou na systémech SUB Sound Tower dostupná tlačítka **ADD STEREO** a **PAIRING**.
- V bezdrátovém režimu Group Play není v systému HOST Sound Tower dostupné tlačítko **ADD STEREO**.
- Pokud během přidávání SUB jednotky na SUB stisknete a podržíte **GROUP PLAY** předtím, než se objeví zpráva „**GROUP PLAY CONNECTED**“, změní se na HOST jednotku.

- Všechny SUB jednotky musejí být zapojeny jedna po druhé. Například po zapojení HOST stiskněte pro připojení tlačítko **GROUP PLAY** na SUB 1, po připojení SUB 1 je třeba připojit SUB 2 a SUB 3 postupně po sobě.
- Při používání Group Play se aktuálně připojená zařízení Bluetooth odpojí a připojení Bluetooth se vypne.
- Zařízení Bluetooth lze vyhledávat a připojit pouze k HOST Sound Tower.
- V režimu Group Play nelze SUB připojit k Bluetooth zařízení.
- Pokud v Group Play režimu Sound Tower vypnete a znovu zapnete nebo na jednotce SUB vyberete jiný zdroj než **BT**, bude režim Group Play přerušen.
- Tento výrobek nepodporuje audio stream aptX s bezdrátovým režimem Group Play.

Odpojení bezdrátového režimu Group Play

1. Po připojení režimu Group Play stiskněte tlačítko **GROUP PLAY** a přidržte jej déle než 5 sekund (HOST nebo SUB) nebo před připojením Group Play stiskněte tlačítko **GROUP PLAY** (HOST nebo SUB).
 - Na displeji se zobrazí text „**OFF-GROUP PLAY**“ a zhasne LED indikátor nad tlačítkem **GROUP PLAY**.
2. Pokud na jednotkách SUB zvolíte jiný zdroj než **BT** nebo HOST Sound Tower vypnete, bude režim Group Play přerušen.
 - V případě odpojení od HOST Sound Tower je režim Group Play přerušen.

Indikace LED indikátory

LED indikátor	STAV	Popis
Zelený	Blikání	Čeká na bezdrátové připojení Group Play.
	Zapnuto	Bezdrátové připojení Group Play bylo úspěšné.
Červený	Zapnuto	V bezdrátovém připojení Group Play se vyskytla chyba.

POZNÁMKA

- V bezdrátovém připojení může být kvalita přehrávání nestabilní, což závisí na prostředí Bluetooth. Pro lepší výkon přehrávání ponechejte prosím zařízení v kabelovém režimu Group Play.

Použití chytrého telefonu a režimu Stereo skupiny

Připojte dvě Sound Tower a díky svému chytrému telefonu si vychutnáte stereo zvuk.

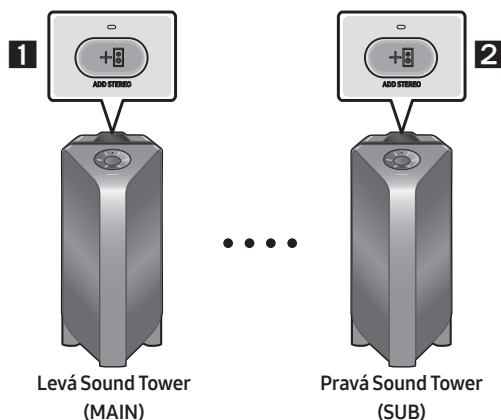

1. Stiskněte tlačítko **ADD STEREO** na levém systému Sound Tower. Na displeji se zobrazí hlášení „**SEARCHING STEREO**“ a na tlačítku **ADD STEREO** budou blikat LED indikátory.
2. Stiskněte tlačítko **ADD STEREO** na pravém systému Sound Tower. Na displeji se zobrazí hlášení „**SEARCHING STEREO**“ a na tlačítku **ADD STEREO** začne blikat LED indikátor.
3. Po navázání spojení se na systému MAIN Sound Tower objeví zpráva „**LEFT**“ a na systému SUB Sound Tower se objeví zpráva „**RIGHT**“.
 - Na výstupu ze systému MAIN Sound Tower je levý zvukový kanál a na výstupu ze systému SUB Sound Tower je pravý zvukový kanál. Na systému MAIN nebo SUB Sound Tower stiskněte tlačítko **ADD STEREO** pro změnu zvukového kanálu Sound Tower.
4. Přehrávejte hudbu připojením svého chytrého telefonu k MAIN Sound Tower a Bluetooth. Zvukový výstup je z obou Sound Tower systémů.

POZNÁMKY

- Pro použití režimu skupiny Stereo musí být systémy Sound Tower stejného modelu.
- Kvalitu přehrávání mohou ovlivnit podmínky životního prostředí nebo jiné faktory s připojenými zařízeními.
- Pokud na tlačítku **ADD STEREO** svítí červený LED indikátor, došlo k chybě v připojení skupiny Stereo. Zkuste znovu krok č. 1 a 3.
- V režimu Stereo skupiny jsou tlačítka **BT PAIRING**, **GROUP PLAY** a  (**Zdroj**) i dálkové ovládání na systémech SUB Sound Tower vypnutá.
- V režimu Stereo skupiny není tlačítko **GROUP PLAY** na systému MAIN Sound Tower dostupné.

- V jiném než „BT“ režimu (např. režim **USB** nebo **AUX**) se hudba přehrává pouze na MAIN Sound Tower, nepřehrává se na SUB Sound Tower.
- Barvy osvětlení se u MAIN Sound Tower a SUB Sound Tower mohou lišit.
- Název zařízení Bluetooth odpovídá názvům MAIN Sound Tower a SUB Sound Tower po připojení k Bluetooth zařízení, lze připojit pouze MAIN Sound Tower.
- Tento produkt nepodporuje zvukový proud aptX pomocí Stereo Skupinový režim.
- Pokusíte-li se připojit zařízení Bluetooth při připojení skupiny Stereo, může režim skupiny Stereo selhat.

Ukončete Stereo Skupinový režim

Po připojení Stereo skupiny stiskněte a držte tlačítko **ADD STEREO** (MAIN nebo SUB) po dobu nejméně 5 sekund.

- Na displeji se zobrazí hlášení „**OFF-STEREO MODE**“ a zhasne LED indikátor nad tlačítkem **ADD STEREO**.

Indikace LED indikátorů

LED indikátor	STAV	Popis
Zelený	Blikání	Čekání na připojení skupiny Stereo.
	Zapnuto	Připojení skupiny Stereo je úspěšné.
Červený	Zapnuto	V bezdrátovém připojení skupinu Stereo se vyskytla chyba.

Použití Samsung TV a režimu Stereo skupiny

Propojte dva systémy Sound Tower kabelem a díky Samsung TV si vychutnejte stereo zvuk.

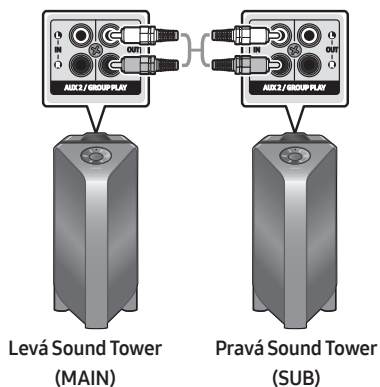

1. Návod na připojení dvou systémů Sound Tower ve Stereo skupině naleznete v „**Použití chytrého telefonu a režimu Stereo skupiny**“.

2. Připojte RCA kabel k **AUX2 OUT** na MAIN a **AUX2 IN** na SUB, jak je znázorněno (není součástí dodávky).
3. V režimu „**BT**“ stiskněte na dálkovém ovládacím systému MAIN Sound Tower tlačítko „**AUX**“ a držte jej nejméně 5 sekund. Na displeji se objeví „**SEARCHING TV STEREO**“.
4. Po dokončení připojení se na displeji zobrazí „**TV STEREO MODE**“ a zobrazí se aktuální **CHANNEL** výstupu.
5. Po dokončení připojení se na displeji systému MAIN Sound Tower objeví zpráva „**SEARCHING TV**“ a na displeji systému SUB Sound Tower se zobrazí „**SUB**“.
 - Na výstupu ze systému MAIN Sound Tower je levý zvukový kanál a na výstupu ze systému SUB Sound Tower je pravý zvukový kanál. Na systému MAIN nebo SUB Sound Tower stiskněte tlačítko **ADD STEREO** pro změnu zvukového kanálu Sound Tower.
6. Pro přehrávání hudby propojte TV a systém MAIN Sound Tower pomocí Bluetooth. Zvukový výstup je z obou Sound Tower systémů.

POZNÁMKY

- Pro použití režimu Stereo skupiny musí být model obou systémů Sound Tower shodný.
- Červené světlo na LED u tlačítka **ADD STEREO** signalizuje chybu připojení Stereo skupiny. Zkuste opakovat kroky 1 až 5.
- V režimu Stereo skupiny jsou tlačítka **BT PAIRING**, **GROUP PLAY** a  (**Zdroj**) i dálkové ovládacím na systémech SUB Sound Tower vypnutá.
- V režimu Stereo skupiny není tlačítko **GROUP PLAY** na systému MAIN Sound Tower dostupné.
- Pokud Samsung TV podporuje jednoduché připojení, na TV se automaticky zobrazí dotaz na připojení, pokud zvolíte „**Ano**“, připojí se k TV. Pokud je k dispozici historie předchozích připojení mezi Samsung TV a systémem Sound Tower, připojí se bez dotazování. Více informací o jednoduchém připojení Samsung TV naleznete na str. 17.
- Barvy osvětlení se u MAIN Sound Tower a SUB Sound Tower mohou lišit.
- Při připojování k TV odpovídají názvy MAIN a SUB Sound Tower názvům v seznamu Bluetooth na TV, lze připojit pouze MAIN Sound Tower.

Ukončení režimu připojení Stereo skupiny

Po připojení Stereo skupiny stiskněte tlačítko **ADD STEREO** (MAIN nebo SUB) a držte jej po dobu alespoň 5 sekund.

- Na displeji se objeví „**OFF-STEREO MODE**“ a LED na tlačítku **ADD STEREO** zhasne.

04 PŘIPOJENÍ EXTERNÍHO ZAŘÍZENÍ

Pro přehrávání zvuku externího zařízení prostřednictvím systému Sound Tower připojte k externímu zařízení přes drátovou nebo bezdrátovou síť.

Připojení s použitím analogového audio kabelu (AUX)

BD / přehrávač DVD / set-top box /
herní konzola

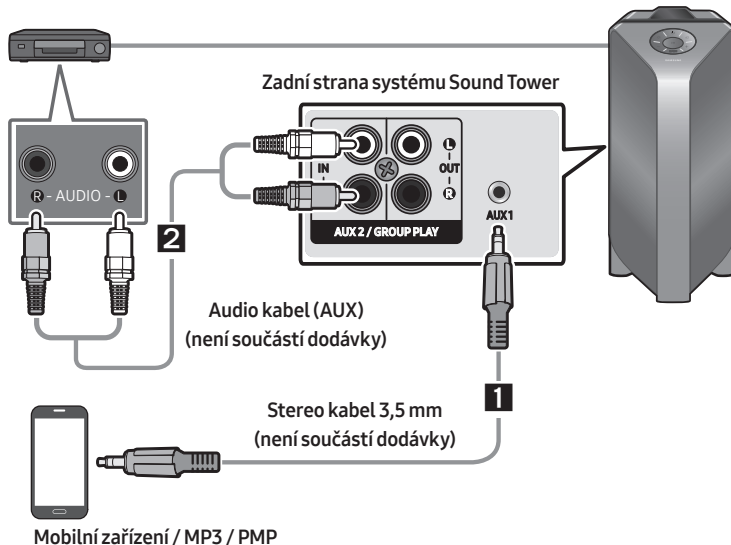

1 Stereo kabel (AUX1) 3,5 mm

1. Za pomoci stereo kabelu 3,5 mm připojte konektor **AUX1** na hlavní jednotce ke konektoru AUDIO OUT zdrojového zařízení.
2. Stisknutím tlačítka  (**Zdroj**) na horním panelu nebo na dálkovém ovladači vyberte režim „**AUX1**“.
 - Zdroj můžete vybrat také za pomoci tlačítka **AUX** na dálkovém ovladači.

2 Audio kabel (AUX2)

1. Za pomoci audio kabelu připojte konektory **AUX2 (IN)** na hlavní jednotce ke konektorům AUDIO OUT zdrojového zařízení.
2. Stisknutím tlačítka  (**Zdroj**) na horním panelu nebo na dálkovém ovladači vyberte režim „**AUX2**“.
 - Zdroj můžete vybrat také za pomoci tlačítka **AUX** na dálkovém ovladači.

Připojení mobilního zařízení prostřednictvím Bluetooth

Po připojení mobilního zařízení s použitím Bluetooth můžete poslouchat stereo zvuk bez potíží s kabely.

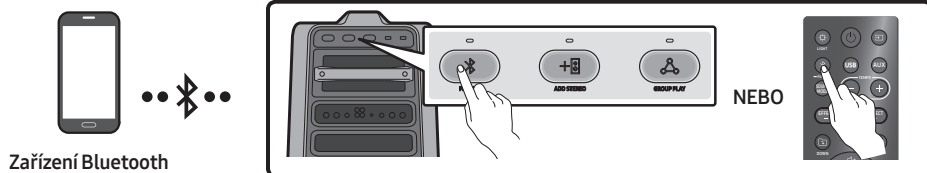

První připojení

1. Stiskněte a podržte tlačítko **PAIRING** déle než 5 sekund pro spuštění režimu „**BT PAIRING**“.
(NEBO) Stiskněte **PAIRING** tlačítko na zadním panelu.
2. Na zařízení vyberte ze zobrazeného seznamu položku „**[AV] MX-T70**“.
 - Po připojení systému Sound Tower k zařízení Bluetooth se na předním displeji zobrazí hlášení **[Název zařízení Bluetooth] → „BT“**.
3. Ze zařízení připojeného přes zařízení Bluetooth prostřednictvím systému Sound Tower přehrávejte hudební soubory.

Pokud se zařízení nepřipojí

- Pokud se v seznamu zobrazí seznamy předtím připojeného systému Sound Tower (např. „**[AV] MX-T70**“), vymažte je.
- Potom zopakujte kroky č. 1 a 2.

Jaký je rozdíl mezi režimem BT READY a BT PAIRING?

- **BT READY:** V tomto režimu můžete vyhledávat předtím připojené TV nebo k systému Sound Tower připojit předtím připojené mobilní zařízení.
- **BT PAIRING:** V tomto režimu můžete k systému Sound Tower připojit nové zařízení.
(Stiskněte a podržte klávesu **PAIRING** na dálkovém ovladači déle než 5 sekund nebo stiskněte tlačítko **PAIRING** tlačítko na zadní straně Sound Tower vstoupit do „**BT PAIRING**“ režim.)

Připojení více zařízení Bluetooth

Sound Tower podporuje až dvě současná připojení zařízení Bluetooth. Sound Tower může přehrávat hudbu prostřednictvím jednoho z připojených zařízení Bluetooth bez odpojení druhého zařízení.

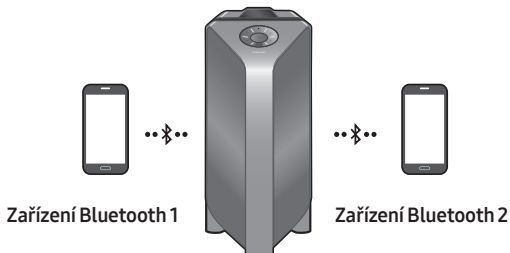

1. Připojte Sound Tower prvýkrát k prvému zariadeniu a druhému zariadeniu prvýkrát. (Viz strana 14)
2. Hudbu lze přehrávat pouze na jednom ze dvou připojených zařízení. Když je hudba přehrávána na druhém zařízení, hudba na přehrávaném zařízení je pozastavena.

POZNÁMKY

- Pokud chcete připojit Sound Tower k třetímu zařízení, můžete odpojit Sound Tower od jednoho ze dvou aktuálně připojených zařízení a poté připojit Sound Tower ke třetímu zařízení.
- Když je Sound Tower a dvě zařízení aktuálně připojena, mohou se při spárování s novým zařízením Bluetooth odpojit právě připojená zařízení.
- Můžete se připojit ke dvěma zařízeními Bluetooth současně.
- Při požádání o kód PIN při připojování zařízení Bluetooth zadejte <0000>.
- Kvalitu přehrávání mohou ovlivnit podmínky životního prostředí nebo jiné faktory s připojenými zařízeními.
- Sound Tower se automaticky vypne po 20 minutách bez jakéhokoli příkazu v režimu připravenosti.
- Systém Sound Tower nemusí aktuálně provést vyhledávání nebo připojení zařízení Bluetooth za následujících okolností:
 - V okolí systému Sound Tower je silné elektrické pole.
 - Pokud je k systému Sound Tower současně připojeno více zařízení Bluetooth.
 - Pokud se zařízení Bluetooth vypne, není na svém místě, nebo má poruchu.
- Elektronická zařízení mohou způsobovat rušení rádiového signálu. Zařízení generující elektromagnetické vlny musí být v dostatečné vzdálenosti od hlavní jednotky Sound Tower – např. mikrovlny, bezdrátová zařízení LAN atd.
- Po připojení systému Sound Tower k televizi přes připojení Bluetooth nemusí být video v televizi a audio ze systému Sound Tower vzhledem k příliš velké vzdálenosti mezi systémem Sound Tower a televizi synchronizované. Doporučuje se přemístit systém Sound Tower blíž k televizi, do vzdálenosti 1 metr.

- Když je reproduktor v režimu připojení více zařízení Bluetooth, bude nutné připojit druhé zařízení Bluetooth a reproduktor během několika minut (cca 1 minuty). Jinak se režim připojení více zařízení Bluetooth zruší.
- Připojení více zařízení Bluetooth nemusí být podporováno, závisí na specifikaci připojeného zařízení.
- Odnímatelná/odpojovací zařízení Bluetooth (např.: Dongle atd.) , telefon windows, laptopy, TV atd. nepodporují vícenásobné připojení Bluetooth.
- Po spárování k vícenásobnému připojení Bluetooth může dojít k nepatrné prodlevě, než se začne hudba přehrávat na zařízeních Bluetooth.
- Pokud se vzdálíte mimo dosah zařízení Sound Tower, aniž byste zařízení Bluetooth nejprve odpojili, může pár minut trvat, než dojde k připojení k jiným zařízením Bluetooth. Pokud Sound Tower vypnete a zapnete, můžete připojit jiná zařízení Bluetooth bez čekání.

Indikace LED indikátorů

Indikátor LED	STAV	Popis
Modrý	Rychlé blikání	Režim BT PAIRING
	Blikání	Režim BT READY
	Zapnuto	Připojeno zařízení Bluetooth.

Použití Zapnutí napájení zařízení Bluetooth (Bluetooth Power On)

Po vypnutí systému Sound Tower můžete k výrobku připojit inteligentní zařízení přes připojení zařízení Bluetooth a zapnout jej.

1. Stisknutím a přidržením tlačítka **BASS** na dálkovém ovladači nebo na horním panelu nastavte zapnutí funkce Zapnutí napájení zařízení Bluetooth. Na displeji se zobrazí hlášení „**ON-BLUETOOTH POWER**“.
2. Po vypnutí systému Sound Tower připojte k výrobku inteligentní zařízení přes zařízení Bluetooth (informace o připojeních zařízeních Bluetooth naleznete v příručce k inteligentnímu zařízení).
3. Po dokončení připojení se systém Sound Tower sám automaticky zapne v režimu Bluetooth.
 - Vyberte požadovanou hudbu, kterou chcete přehrát z inteligentního zařízení.

POZNÁMKA

- Stiskněte a přidržte tlačítko **BASS** déle než 5 sekund na dálkovém ovládání nebo na horním panelu a funkce Zapnutí Bluetooth se zapne nebo vypne.

Kdykoli stisknete tlačítko **BASS**, na displeji Sound Tower se zobrazí:

ON-BLUETOOTH POWER → OFF-BLUETOOTH POWER

Připojení TV Samsung přes Bluetooth



Pokud je Sound Tower připojen k Samsung TV přes Bluetooth, Sound Tower lze ovládat pomocí TV UI. (Hlasitost +/-, Ztlumit Zapnutí/vypnutí a napájení Zapnutí/vypnutí)

Snadné připojení pomocí Samsung TV (režim SEARCHING TV)

Sound Tower má režim „**SEARCHING TV**“ pro snadné připojení k Samsung TV.

1. Stiskněte a podržte tlačítko  (**Zdroj**) na dálkovém ovladači nebo na horním panelu, pak Sound Tower začne hledat Samsung TV. Na displeji se zobrazí zpráva „**SEARCHING TV**“.
(Případně pokud je kabelové připojení režimu Stereo skupiny dokončeno, aktivuje se režim „**SEARCHING TV**“ automaticky.)
2. Pokud Samsung TV podporuje snadné připojení, na TV se zobrazí vyskakovací okno připojení. Pokud se Samsung TV dříve připojil k Sound Tower, Samsung TV se připojí bez vyskakovacího okna.
3. Pokud Sound Tower nemůže najít žádný Samsung TV do 5 minut, Sound Tower ukončí režim „**SEARCHING TV**“ a přepne se do režimu „**BT PAIRING**“. Pokud najdete nějaký televizor Samsung, Sound Tower bude vyžadovat připojení k těmto televizorům.

POZNÁMKY

- V režimu bezdrátového Group play není vyhledávání TV dostupné.
- Chcete-li ukončit vyhledávání Samsung TV, vypněte Sound Tower nebo stiskněte tlačítko  (**Zdroj**) nebo  **PAIRING**.
- Sound Tower nepodporuje vícenásobné připojení, pokud je připojena Samsung TV.
- Když je připojen televizor Samsung, zvukový režim je **PARTY** a tlačítko **SOUND MODE** není k dispozici.
- Když je Samsung TV připojen, aplikace Sound Tower APP se nemůže připojit k Sound Tower.
- Rozbalovací nabídka připojení se nemusí zobrazit podle specifikací TV.
- Pokud se vyskakovací okno připojení na vašem TV nezobrazí, můžete vybrat a připojit se přímo ze seznamu reproduktorů Bluetooth na TV.

05 PŘIPOJENÍ ÚLOŽNÉHO ZAŘÍZENÍ USB

Prostřednictvím systému Sound Tower můžete přehrávat hudební soubory umístěné na úložných zařízeních USB.

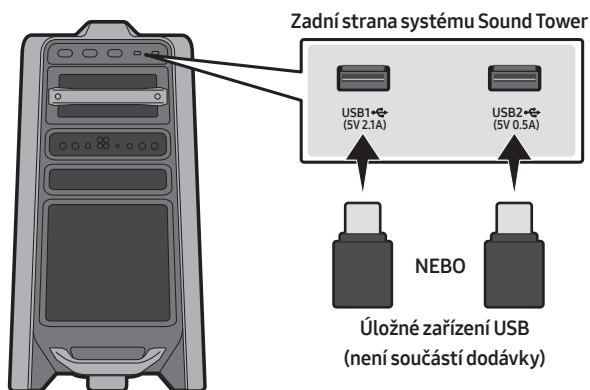

1. Připojte úložné zařízení USB ke konektorům USB1 nebo USB2 na systému Sound Tower.
2. Stiskněte tlačítko  (**Zdroj**) na horním panelu nebo na dálkovém ovladači a potom vyberte možnost „USB1“ nebo „USB2“.
 - Zdroj můžete vybrat také za pomoci tlačítka **USB** na dálkovém ovladači.
3. Na obrazovce na displeji se zobrazí hlášení „USB1“ nebo „USB2“.
4. Hudební soubory ze skladovacího zařízení USB přehrávejte prostřednictvím systému Sound Tower.
 - Sound Tower se automaticky vypne (Automatické vypnutí napájení), pokud není připojeno zařízení USB, přehrávání se zastavilo nebo nedojde k žádnému vstupu déle než 20 minut.

POZNÁMKY

- Tento výrobek podporuje pouze úložná zařízení USB, která jsou naformátována v systému souborů FAT a FAT32.
- Tento výrobek nepodporuje úložiště HDD a úložiště na mobilních zařízeních.
- Přes úložné zařízení USB lze přehrávat až maximálně 999 souborů.
- Přes úložné zařízení USB lze číst maximálně 256 složek.

Podporované audio formáty

Koncovka souboru	Audio Codec	Vzorkovací frekvence	Přenosová rychlost
*.mp3	MPEG 1 Layer3	32 kHz ~ 48 kHz	32 kbps ~ 320 kbps
	MPEG 2 Layer3	16 kHz ~ 24 kHz	8 kbps ~ 160 kbps
	MPEG 2.5 Layer3	8 kHz ~ 12 kHz	8 kbps ~ 160 kbps
*.wma	WMA7/8/9	8 kHz ~ 48 kHz	32 kbps ~ 320 kbps
*.aac	AAC	8 kHz ~ 96 kHz	< 1728 kbps
	AAC-LC	8 kHz ~ 96 kHz	< 1728 kbps
	HE-AAC	8 kHz ~ 96 kHz	< 1728 kbps
*.wav	PCM/LPCM/ IMA_ADPCM	8 kHz ~ 192 kHz	< 5 Mbps
*flac	-	8 kHz ~ 192 kHz	< 5 Mbps

POZNÁMKY

- Tento výrobek nepodporuje WMA Professional codec.
- Ve výše uvedené tabulce jsou uvedeny podporované vzorkovací frekvence a přenosové rychlosti. Soubory v nepodporovaných formátech se nepřehrají.
- Soubory AAC podporují pouze nativní formát ADTS.

Aktualizace softwaru

Společnost Samsung může v budoucnu nabídnout aktualizace pro firmware systému Sound Tower.

V případě nabídky aktualizace můžete firmware aktualizovat připojením zařízení USB s na něm uloženou aktualizací firmware k portu **USB1** nebo **USB2** na systému Sound Tower. Další informace ke způsobu stahování souborů s aktualizacemi naleznete na webu společnosti Samsung na stránce www.samsung.com→Support.







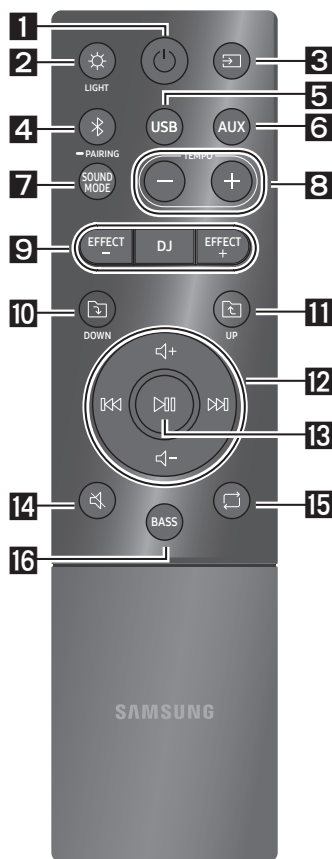



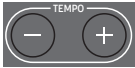









Potom zadejte nebo vyberte číslo modelu systému Sound Tower, vyberte možnost Software a aplikace a potom Ke stažení. Pamatujte na to, že názvy možností se mohou lišit.



06 POUŽÍVÁNÍ DÁLKOVÉHO OVLADAČE

Jak používat dálkový ovladač



1	 Napájení	Zapnutí a vypnutí systému Sound Tower.
2	 LIGHT	Stisknutím tlačítka  (LIGHT) zapnete režim osvětlení. Každým stisknutím tlačítka lze vybrat požadovaný režim osvětlení z následujících AMBIENT, PARTY, DANCE, THUNDERBOLT, STAR nebo OFF .
3	 Zdroj	Stisknutím vyberte zdroj připojený k systému Sound Tower. Každým stisknutím tlačítka lze vybrat požadovaný zdroj z následujících BT, USB1, USB2, AUX1 nebo AUX2 .
4	 Bluetooth PAIRING	Stisknutím vyberte zdroj přímo pro režim „ BT “. Stiskněte a přidrže tlačítko déle než 5 sekund pro spuštění režimu „ BT PAIRING “. V tomto režimu můžete připojit systém Sound Tower k novému zařízení Bluetooth vybráním možnosti Sound Tower ze seznamu vyhledávání zařízení Bluetooth.
5	 USB	Stisknutím vyberte zdroj USB1 nebo USB2 připojený k systému Sound Tower.
6	 AUX	Stisknutím vyberte zdroj AUX1 nebo AUX2 připojený k systému Sound Tower.
7	 SOUND MODE	Každým stisknutím tlačítka lze vybrat požadovaný zvukový efekt z následujících PARTY, STANDARD, HIPHOP, EDM, ROCK, LATIN, HOUSE nebo REGGAE .

8	 <p>TEMPO +, -</p>	<p>Stisknutím tlačítka TEMPO + nebo TEMPO - zvýšíte nebo snížíte tempo hudby.</p> <ul style="list-style-type: none"> • Tato funkce funguje pouze v režimu USB1 a USB2.
9	 <p>DJ</p>	<p>Tato funkce umožní zapnout funkci DJ efekt. Každým stisknutím tlačítka lze vybrat požadovaný DJ zvukový efekt z následujících NOISE, FILTER, CRUSH, CHORUS, WAHWAH nebo OFF.</p>
	 <p>EFFECT +, -</p>	<p>Stisknutím tlačítka EFFECT + nebo EFFECT - zvýšíte nebo snížíte úroveň každého DJ zvukového efektu.</p>
10	 <p>DOWN složka</p>	<p>Stisknutím tlačítka  (DOWN) přejdete k další složce v zařízení USB.</p>
11	 <p>UP složka</p>	<p>Stisknutím tlačítka  (UP) přejdete k předchozí složce v zařízení USB.</p>
12	 <p>Zvýšení hlasitosti, Snížení hlasitosti / Vynechat</p>	<ul style="list-style-type: none"> • Zvýšení hlasitosti, Snížení hlasitosti Stisknutím tlačítka  (Zvýšení hlasitosti) nebo  (Snížit hlasitost) zvýšíte nebo snížíte úroveň hlasitosti. • Vynechání hudby Stisknutím tlačítka  vyberete další hudební soubor. Stisknutím tlačítka  vyberete předchozí hudební soubor. Stisknutím tlačítka  nebo  a jejich přidržetím déle než 3 sekundy v režimu přehrávání z USB provedete vyhledávání dopředu nebo dozadu. Dalším stisknutím tlačítka  nebo  déle než 3 sekundy přejdete zpět k normálnímu přehrávání.
13	 <p>Přehrávání/ Pozastavení</p>	<p>Stisknutím tlačítka  dočasně pozastavíte hudební soubor. Po dalším stisknutí tlačítka se hudební soubor přehraje.</p> <ul style="list-style-type: none"> • Funkce Automatické vypnutí napájení (Auto Power Down) Chcete-li vypnout funkci Automatické vypnutí napájení, zatímco je zařízení v režimu AUX1, AUX2, stiskněte a přidržte tlačítko  déle než 5 sekund. Na displeji se zobrazí hlášení ON-AUTO POWER DOWN / OFF-AUTO POWER DOWN.
14	 <p>Ztlumení</p>	<p>Stisknutím tlačítka  (Ztlumení) ztlumíte zvuk. Dalším stisknutím ztlumení zvuku vypnete.</p>

15	 Opakování	<p>Stisknutím tlačítka  (Opakování) v režimu „USB1“ a „USB2“ použijete funkci Opakování. Každým stisknutím tlačítka lze vybrat požadovanou funkci opakování z následujících ONE, FOLDER, ALL, RANDOM nebo OFF.</p>
16	 BASS	<p>Stisknutím tlačítka BASS použijete silný zvuk basů. Dalším stisknutím se vrátíte k normálnímu zvuku. Stiskněte a přidržte tlačítko BASS déle než 5 sekund pro zadání režimu BLUETOOTH POWER.</p>

Jak používat Režim zvuku

Systém Sound Tower poskytuje předem definovaná nastavení ekvalizéru, která jsou optimalizována pro konkrétní hudební žánr.

1. Stiskněte tlačítko **SOUND MODE** na dálkovém ovladači.
2. Každým stisknutím tlačítka **SOUND MODE** lze vybrat požadovaný zvukový efekt z následujících: **PARTY, STANDARD, HIPHOP, EDM, ROCK, LATIN, HOUSE** nebo **REGGAE**.

POZNÁMKY

- Výchozí hodnota zvukového režimu je **PARTY**.
- Po vypnutí stiskněte a přidržte tlačítko  na výrobku nebo dálkovém ovládání déle než 5 sekund, abyste zapnuli výchozí nastavení Režim zvuku.

Jak používat DJ efekt

Funkce DJ efekt umožní zapnout zvukový efekt DJ efekt. Úroveň každého efektu je nastavitelná.

1. Stiskněte tlačítko **DJ** na dálkovém ovladači.
2. Kdykoli stisknete tlačítko **DJ**, Sound Tower prochází dostupné DJ efekt:
 - **NOISE**: Vytvoří bílý zvuk a prostřednictvím filtru a výstupu se smísí s původním zvukem.
 - **FILTER**: Vytvoří efekt podobný zvuku pouze sopránu nebo basu.
 - **CRUSH**: Vytvoří efekt ostřejšího původního zvuku.
 - **CHORUS**: Vytvoří efekt podobný zpívajícímu chóru.
 - **WAHWAH**: Vytvoří efekt „Wah~ Wah~“.
 - **DJ EFFECT OFF**: Vypne DJ efekt.
3. Stiskem tlačítek **EFFECT +** nebo **EFFECT -** zvýšíte nebo snížíte úroveň každého ze zvukových efektů DJ v rozpětí -15 až +15.

POZNÁMKA

- Po vypnutí stiskněte a přidržte tlačítko  na výrobku nebo dálkovém ovládání déle než 5 sekund, abyste zapnuli výchozí nastavení DJ efekt.

07 POUŽITÍ APLIKACE SAMSUNG SOUND TOWER (GIGA PARTY AUDIO)

Instalace aplikace Samsung Sound Tower (Giga Party Audio)

Za účelem ovládnání tohoto výrobku inteligentním zařízením a aplikací Samsung Sound Tower (Giga Party Audio) stáhněte aplikaci Samsung Sound Tower (Giga Party Audio) z Google Play Store nebo Apple App Store a nainstalujte ji na inteligentní zařízení.

POZNÁMKY

- Aplikace Samsung Sound Tower (Giga Party Audio) je kompatibilní s mobilními telefony Android s aplikací Android OS 6.0 nebo novější.
- Aplikace Samsung Sound Tower (Giga Party Audio) je kompatibilní s mobilními zařízeními Apple s aplikací iOS 10.0 nebo pozdější.

Vyhledávání trhu: **Samsung Sound Tower** nebo **Samsung Giga Party Audio**



Spuštění aplikace Samsung Sound Tower (Giga Party Audio)

Aplikaci Samsung Sound Tower (Giga Party Audio) spustíte a použijete dotykem na ikonu Samsung Sound Tower (Giga Party Audio) na inteligentním zařízení, potom postupujte podle pokynů na obrazovce.



08 ZJIŠŤOVÁNÍ A ODSTRAŇOVÁNÍ PORUCH

Dříve, než se obrátíte na servis, zkontrolujte níže uvedené.

Zařízení se nezapne.

Je síťový kabel zapojen do zásuvky?

→ Zapojte síťovou zástrčku do zásuvky.

Funkce po stisknutí tlačítka nefunguje.

Je v prostředí statická elektřina?

→ Odpojte síťovou zástrčku a znovu ji zapojte.

V režimu BT dochází k výpadkům zvuku.

→ Nahlédněte do částí o připojení zařízení Bluetooth na straně 14.

Není slyšet zvuk.

Je zapnutá funkce ztlumení?

→ Stisknutím tlačítka  (Ztlumit) zrušte funkci ztlumení.

Je hlasitost nastavena na minimum?

→ Upravte hlasitost.

Nefunguje dálkový ovladač.

Jsou vybité baterie?

→ Vyměňte je za nové baterie.

Je vzdálenost mezi dálkovým ovladačem a hlavní jednotkou Sound Tower příliš velká?

→ Přemístěte dálkový ovladač blíže k hlavní jednotce Sound Tower.

Nefunguje připojení skupiny Stereo.

Je systém v bezdrátovém režimu Group Play?

→ Odpojte bezdrátový režim Group Play a zkuste znovu připojit skupinu Stereo.

Nelze provést připojení zařízení Bluetooth.

Je systém připojen k jinému systému v bezdrátovém režimu Group Play nebo režimu skupiny Stereo?

→ Odpojte bezdrátový režim Group Play nebo připojení skupiny Stereo a zkuste zařízení Bluetooth připojit znovu.

Jsou obě zařízení Bluetooth již připojena?

→ Odpojte další připojená zařízení Bluetooth a zkuste zařízení Bluetooth připojit znovu.

Nefunguje tlačítko .

Je systém v bezdrátovém režimu Group Play nebo v režimu skupiny Stereo?

→ Odpojte bezdrátový režim Group Play nebo připojení skupiny Stereo a zkuste to znovu.

Chci přepojit systém HOST (MAIN) na jiné bezdrátové připojení Group Play nebo Stereo skupinu.

→ Přerušete režim Group Play, stiskněte nejprve reproduktor, který chcete použít jako HOST, až se na něm zobrazí zpráva „HOST“, připojte jeden po druhém i ostatní.
→ V režimu Stereo skupiny je MAIN fixní. Nelze změnit jiné na MAIN.

Chci hrát přes AUX1 nebo AUX2 déle než 8 hodin bez zadání příkazu.

→ Stiskněte a přidržte tlačítko  déle než 5 sekund v režimu AUX1 nebo AUX2 a vypnete funkci Automatické vypnutí napájení. Změňte z možnosti ON-AUTO POWER DOWN na možnost OFF-AUTO POWER DOWN.

Nemohu připojit SUB do Group play.

- Po 1 hodině HOST zablokuje možnost přidání dalších SUB.
Na HOST stiskněte tlačítko **GROUP PLAY**; když se na něm zobrazí zpráva „HOST“, lze SUB opět připojit.

Nemohu provést připojení „Bezdrátová/drátová skupina / Přidat stereo/Bluetooth“

Je vzdálenost mezi systémy příliš velká?

- Spojení „Bezdrátová/drátová skupiny / Přidat stereo/Bluetooth“ se doporučuje provést do vzdálenosti 1 meter od systému.
- Doporučuje se, aby vzdálenost mezi systémy Sound Tower byla menší než 10 metrů.

09 LICENCE



The Bluetooth® word mark and logos are registered trademarks owned by the Bluetooth SIG, Inc. and any use of such marks by Samsung Electronics Co., Ltd. is under license. Other trademarks and trade names are those of their respective owners.



Qualcomm®
aptX™

Qualcomm aptX is a product of Qualcomm Technologies, Inc. and/or its subsidiaries. Qualcomm is a trademark of Qualcomm Incorporated, registered in the United States and other countries. aptX is a trademark of Qualcomm Technologies International, Ltd., registered in the United States and other countries.

10 POZNÁMKA K LICENCI OTEVŘENÉHO SOFTWARU

Máte-li dotazy ohledně otevřeného softwaru, kontaktujte společnost Samsung na e-mailové adrese (oss.request@samsung.com).

11 DŮLEŽITÉ UPOZORNĚNÍ K SERVISU

- Obrázky a ilustrace v této uživatelské příručce jsou pouze informativní a mohou se lišit od vlastního vzhledu přístroje.
- Může být účtován režijní poplatek, pokud
 - (a) požádáte o výjezd technika a není zjištěna vada přístroje (např. příčinou potíží bylo to, že jste si nepřečetli tuto příručku)
 - (b) odevzdáte přístroj v servisním středisku a není zjištěna vada přístroje (např. příčinou potíží bylo to, že jste si nepřečetli tuto příručku)
- Výše režijního poplatku vám bude sdělena před zahájením práce v servisu nebo před návštěvou technika u vás.

12 SPECIFIKACE A VODÍTKO

Specifikace

Název modelu	MX-T70	
USB1/USB2	USB1: 5V/2,1A USB2: 5V/0,5A	
Hmotnost	26,5 kg	
Rozměry (Š x V x H)	463,0 x 884,0 x 455,0 mm	
Rozsah provozních teplot	+5°C až +35°C	
Rozsah provozní vlhkosti	10 % ~ 75 %	
ZESILOVAČ Jmenovitý výstupní výkon	Výškový reproduktor	150 W x 2, 12 ohm
	Středový reproduktor	300 W x 2, 6 ohm
	Basový reproduktor	600 W x 1, 3 ohm
VÝSTUPNÍ VÝKON BEZDRÁTOVÉHO ZAŘÍZENÍ Maximální výkon vysílače (Bluetooth)	100mW při 2,4GHz – 2,4835GHz	
Celkový příkon v pohotovostním režimu (W)	2,0W	
Bluetooth Metoda deaktivace portu	Chcete-li vypnout funkci Bluetooth Power, podržte stisknuté tlačítko BASS na déle než 5 sekund.	

POZNÁMKY

- Společnost Samsung Electronics Co., Ltd si vyhrazuje právo změny specifikací bez upozornění.
- Hmotnost a rozměry jsou přibližné.

- Společnost Samsung tímto prohlašuje, že toto zařízení splňuje požadavky směrnice 2014/53/EU.
Úplné znění EU prohlášení o shodě najdete na následující internetové adrese:
<http://www.samsung.com>. Přejděte do části Podpora,
klikněte na Zadejte modelové číslo a zadejte název vašeho modelu.
Toto zařízení může být provozováno ve všech zemích EU.



[Správná likvidace baterií v tomto výrobku]

(Platí pro země se systémem odděleného sběru)

Tato značka na baterii, návodu nebo obalu znamená, že baterie v tomto výrobku nesmí být na konci své životnosti likvidovány společně s jiným domovním odpadem. Případně vyznačené symboly chemikálií Hg, Cd nebo Pb upozorňují na to, že baterie obsahuje rtuť, kadmium nebo olovo v množství překračujícím referenční úroveň stanovené směrnicí ES 2006/66.

Pokud baterie nejsou správně zlikvidovány, mohou tyto látky poškodit zdraví osob nebo životní prostředí. Pro ochranu přírodních zdrojů a pro podporu opakovaného využívání materiálů oddělte, prosím, baterie od ostatních typů odpadu a nechte je recyklovat prostřednictvím místního bezplatného systému zpětného odběru baterií.



Správná likvidace výrobku (Elektrický & elektronický odpad)

(Platí pro země se systémem odděleného sběru)

Toto označení na výrobku, jeho příslušenství nebo dokumentaci znamená, že výrobek a jeho elektronické příslušenství (například nabíječku, náhlavní sadu, USB kabel) je po skončení životnosti zakázáno likvidovat jako běžný komunální odpad. Možným negativním dopadům na životní prostředí nebo lidské zdraví způsobeným nekontrolovanou likvidací zabráníte oddělením zmíněných produktů od ostatních typů odpadu a jejich zodpovědnou recyklací za účelem udržitelného využívání druhotných surovin.

Uživatelé z řad domácností by si měli od prodejce, u něhož produkt zakoupili, nebo u příslušného městského úřadu vyžádat informace, kde a jak mohou tyto výrobky odevzdat k bezpečné ekologické recyklaci.







Podnikoví uživatelé by měli kontaktovat dodavatele a zkontrolovat všechny podmínky kupní smlouvy. Tento výrobek a jeho elektronické příslušenství nesmí být likvidován spolu s ostatním průmyslovým odpadem.

Informace o závazcích společnosti Samsung v oblasti životního prostředí a dodržování zákonných povinností v souvislosti s jednotlivými produkty, jako je např. REACH, OEEZ, baterie, najdete na: www.samsung.com/uk/aboutsamsung/sustainability/environment/our-commitment/data/

SICHERHEITSINFORMATIONEN

HINWEISE ZUR SICHERHEIT

ZUR VERMEIDUNG VON STROMSCHLÄGEN DARF DIESES GERÄT NICHT GEÖFFNET WERDEN. ES ENTHÄLT KEINE BAUTEILE, DIE VOM BENUTZER GEWARTET ODER REPARIERT WERDEN KÖNNEN. WARTUNGS- UND REPARATURARBEITEN DÜRFEN NUR VON FACHPERSONAL AUSGEFÜHRT WERDEN. In der nachstehenden Tabelle finden Sie eine Erklärung zu Symbolen, die sich möglicherweise auf Ihrem Samsung-Produkt befinden.

	<p style="text-align: center;">ACHTUNG</p> <p style="text-align: center;">GEFAHR ELEKTRISCHER SCHLÄGE! GERÄT NICHT ÖFFNEN!</p>	
	<p>Dieses Symbol zeigt an, dass im Inneren Hochspannung vorhanden ist. Es ist gefährlich, Teile im Inneren dieses Bildschirms zu berühren.</p>	
	<p>Dieses Symbol weist darauf hin, dass diesem Gerät wichtige Anweisungen zum Betrieb und zur Wartung beigelegt sind.</p>	
	<p>Produkt der Klasse-II: Dieses Symbol zeigt an, dass das Gerät keinen elektrischen Erdungsanschluss (Masse) benötigt. Wenn dieses Symbol bei einem Produkt mit Netzkabel nicht vorhanden ist, MUSS das Produkt zuverlässig mit einem Schutzleiter (Erde) verbunden sein.</p>	
	<p>Wechselspannung: Dieses Symbol zeigt an, dass es sich bei der mit diesem Symbol gekennzeichneten Nennspannung um eine Wechselspannung handelt.</p>	
	<p>Gleichspannung: Dieses Symbol zeigt an, dass es sich bei der mit diesem Symbol gekennzeichneten Nennspannung um eine Gleichspannung handelt.</p>	
	<p>Achtung! Gebrauchsanweisung beachten: Dieses Symbol weist den Benutzer an, weitere sicherheitsrelevante Informationen der Gebrauchsanweisung zu entnehmen.</p>	

WARNUNG

- Setzen Sie das Gerät nicht Nässe oder Feuchtigkeit aus, um die Gefahr eines Brandes bzw. eines elektrischen Schlags zu vermeiden.

ACHTUNG

- UM ELEKTRISCHE SCHLÄGE ZU VERMEIDEN, RICHTEN SIE DEN BREITEN KONTAKTSTIFT DES STECKERS AN DEM BREITEN STECKPLATZ AUS, UND STECKEN SIE DEN STECKER VOLL EIN.
- Dieses Gerät darf nur an eine Netzsteckdose mit Schutzerdung angeschlossen werden.
- Um das Gerät vom Netzbetrieb zu trennen, muss der Stecker aus der Netzsteckdose gezogen werden. Deshalb sollte der Netzstecker jederzeit zugänglich und leicht trennbar sein.
- Das Gerät keinem Spritz- oder Tropfwasser aussetzen. Keine mit Flüssigkeit gefüllten Behälter, wie Vasen auf das Gerät stellen.
- Um das Gerät vollständig auszuschalten, muss der Netzstecker aus der Steckdose gezogen werden. Somit muss der Netzstecker immer bequem erreichbar sein.

HINWEISE

1. Stellen Sie sicher, dass das Netzteil in Ihrem Haus den auf dem Kennzeichnungsschild auf der Rückseite Ihres Produkts aufgeführten Leistungsanforderungen entspricht. Stellen Sie Ihr Produkt horizontal auf einer geeigneten Unterlage (Möbel) auf, so dass rundherum ausreichend Platz 7~10 cm zur Belüftung bleibt. Achten Sie darauf, dass die Belüftungsöffnungen nicht abgedeckt sind. Stellen Sie das Gerät nicht auf Verstärker oder andere Geräte, die heiß werden können. Das Gerät ist für Dauerbetrieb eingerichtet. Um das Gerät vollständig auszuschalten, den Stecker aus der Steckdose ziehen. Ziehen Sie den Netzstecker des Geräts wenn Sie beabsichtigen, es für längere Zeit nicht zu nutzen.
2. Ziehen Sie bei Gewittern das Stromkabel aus der Steckdose. Durch Blitze verursachte Spannungsspitzen können zur Beschädigung des Geräts führen.
3. Halten Sie das Gerät von direkter Sonneneinstrahlung oder anderen Wärmequellen fern. Dies kann zu einer Überhitzung führen und zu einer Fehlfunktion des Geräts führen.
4. Schützen Sie das Produkt vor Feuchtigkeit (z. B. Vasen), übermäßiger Hitze (z. B. Kamine) oder Geräten, die starke magnetische oder elektrische Felder erzeugen. Trennen Sie das Netzkabel bei Fehlfunktionen des Geräts von der Stromversorgung. Ihr Produkt ist nicht für den gewerblichen Einsatz vorgesehen. Verwenden Sie dieses Produkt nur für den privaten Bereich. Wenn Ihr Produkt oder die CD bei kalten Temperaturen aufbewahrt wurden, kann Kondensation auftreten. Wenn Sie das Gerät bei kalten Temperaturen transportiert haben, warten Sie mit der Inbetriebnahme circa 2 Stunden, bis das Gerät Raumtemperatur erreicht hat.

5. Die in diesem Produkt verwendeten Batterien enthalten umweltschädliche Chemikalien. Entsorgen Sie die Batterien nicht im Hausmüll. Entsorgen Sie Batterien niemals in einem Feuer. Schließen Sie die Batterien nicht kurz, zerlegen und überhitzen Sie sie nicht. Bei unsachgemäßem Austausch von Batterien besteht Explosionsgefahr. Setzen Sie nur Batterien des gleichen oder eines gleichwertigen Typs ein.

ÜBER DIESES HANDBUCH

Das Benutzerhandbuch hat zwei Teile: dieses einfache BENUTZERHANDBUCH auf Papier und ein detailliertes VOLLSTÄNDIGES HANDBUCH, welches Sie herunterladen können.



BENUTZERHANDBUCH

Siehe dieses Handbuch für Sicherheitshinweise, Produktinstallation, Komponenten, Verbindungen und Produktspezifikationen.



VOLLSTÄNDIGES HANDBUCH

Sie können auf die VOLLSTÄNDIGES HANDBUCH im Online-Kundendienstcenter von Samsung durch Scannen des QR-Codes zugreifen. Um die Gebrauchsanweisung auf Ihrem PC oder Mobilgerät anzusehen, laden Sie sich die Gebrauchsanweisung im Dokumentenformat von der Samsung-Webseite herunter.
(<http://www.samsung.com/support>)

Design und technische Daten können sich ohne vorherige Ankündigung ändern.
Giga Party Audio heißt jetzt Sound Tower.

INHALT

01	Überprüfung der Komponenten	2
	Das Einfügen von Batterien vor der Verwendung der Fernbedienung (AAA Batterien X 2)	2
02	Produktübersicht	3
	Oberes Bedienfeld des Sound Tower	3
	Rückseite des Sound Tower	4
03	Sound Tower verbinden	6
	Elektrische Energie anschließen	6
	Wie wird Audiogruppe verwendet	7
04	Anschluss eines externen Geräts	13
	Anschluss über ein analoges Audio (AUX) - Kabel	13
	Anschluss eines mobilen Geräts über Bluetooth	14
	Anschluss des Samsung TV über Bluetooth	17
05	Anschluss eines USB-Speichergeräts	18
	Softwareupdate	19
06	Mit der Fernbedienung	20
	Wie wird die Fernbedienung verwendet	20
	Wie wird der Klangmodus verwendet	22
	Wie man den DJ-Effekt verwendet	22

07	Mit der Samsung Sound Tower (Giga Party Audio)-App	23
	Installieren Sie die Samsung Sound Tower (Giga Party Audio)-App	23
	Starten die Samsung Sound Tower (Giga Party Audio)-App	23
08	Fehlerbehebung	24
09	Lizenz	25
10	Bekanntmachung zu Open Source Lizenzen	25
11	Wichtige Hinweise zum Kundendienst	25
12	Spezifikationen Und leitfaden	26
	Spezifikation	26

01 ÜBERPRÜFUNG DER KOMPONENTEN



Sound Tower Zentraleinheit

Fernbedienung / Batterien

Netzkabel

- Weitere Informationen zur Stromversorgung und zum Stromverbrauch finden Sie auf dem Etikett, das dem Produkt beigelegt ist. (Etikett: Auf der Rückseite der Sound Tower Haupteinheit)
- Um zusätzliche Komponenten oder optionale Kabel zu kaufen, wenden Sie sich an ein Samsung Service Center oder den Samsung Kundendienst.
- Wenn Sie das Produkt bewegen, ziehen Sie das Produkt über den Boden. Heben Sie das Produkt an, wenn Sie es bewegen.

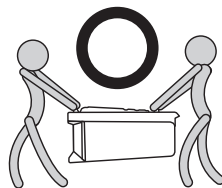
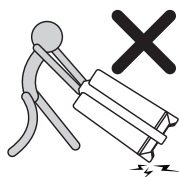

Das Einfügen von Batterien vor der Verwendung der Fernbedienung (AAA Batterien X 2)

Schieben Sie die Batterieabdeckung in Pfeilrichtung, bis Sie vollständig entfernt ist. Legen Sie 2 AAA-Batterien (1,5 V) so ein, dass Ihre Polarität korrekt ist. Schieben Sie die Batterieabdeckung wieder in position.

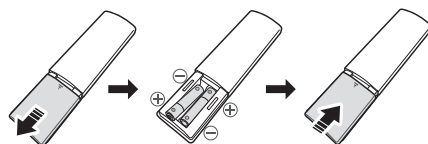

02 PRODUKTÜBERSICHT

Oberes Bedienfeld des Sound Tower

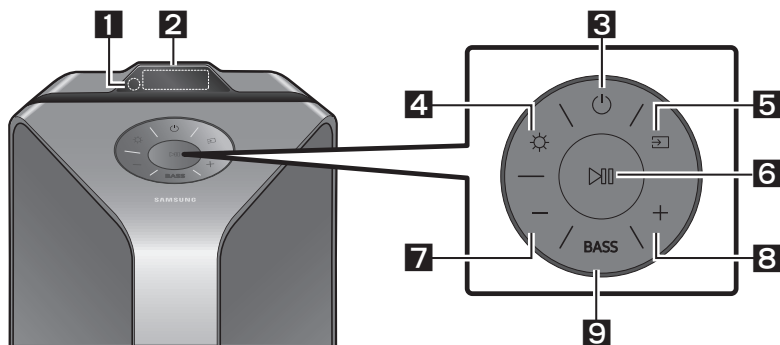

1	Fernbedienungssensor	Wenn Sie das Sound Tower System bedienen, richten Sie bitte die Vorderseite der Fernbedienung auf den Fernbedienungssensor.
2	Anzeigefenster	Zeigt Bedienungsmeldungen oder den aktuellen Status des Sound Tower Systems an.
3	Stromversorgung	Schaltet den Sound Tower ein und aus.
4	Licht	Drücken Sie die Taste (Licht), um den Lichtmodus einzuschalten. Drücken Sie die Taste wiederholt, um durch die verfügbaren Beleuchtungsmodi zu blättern: AMBIENT, PARTY, DANCE, THUNDERBOLT, STAR oder OFF .
5	Quelle	Drücken Sie, um eine mit dem Sound Tower verbundene Quelle auszuwählen. Halten Sie die Taste (Quelle) länger als 5 Sekunden gedrückt, um in den Modus "SEARCHING TV" zu gelangen.
6	Abspielen/Pause	<ul style="list-style-type: none"> • Abspielen/Pause Drücken Sie die Taste um eine Musikdatei vorübergehend anzuhalten. Wenn Sie die Taste erneut drücken, wird die Musikdatei abgespielt. • Demo Wiedergabe Halten Sie die -Taste länger als 5 Sekunden gedrückt, um das Demo Wiedergabe zu starten, während das System eingeschaltet ist. "DEMO" erscheint auf der Anzeige und es wird Demo-Musik 60 Sekunden lang abgespielt. Um das Demo Wiedergabe abzubrechen, halten Sie die -Taste während des Demo Wiedergabe länger als 5 Sekunden lang gedrückt. <ul style="list-style-type: none"> – Wenn Sie während des Demo Wiedergabe Befehle eingeben, wird der 60-Sekunden-Timer aktualisiert. – Alle Tasten auf der Fernbedienung und auf der Rückseite sind während des Demo Wiedergabe deaktiviert. Wenn Sie die Fernbedienung verwenden möchten, beenden Sie Demo-Wiedergabe. – Demo-Wiedergabe wird abgebrochen, wenn Sie die Quelle ändern oder das System ausschalten. – Bitte seien Sie vorsichtig, da es möglicherweise lauter als die eingestellte Lautstärke spielt.

7	Lautstärke verringern	Drücken Sie die Taste — (Lautstärke verringern) , um die Lautstärke zu verringern. Drücken und halten Sie die Taste — (Lautstärke verringern) , um die Lautstärke schnell zu verringern.
8	Lautstärke erhöhen	Drücken Sie die Taste +(Lautstärke erhöhen) , um die Lautstärke zu erhöhen. Drücken und halten Sie die Taste +(Lautstärke erhöhen) , um die Lautstärke schnell zu erhöhen.
9	BASS	Drücken Sie die BASS -Taste, um den vollen Bass-Klang zu verwenden. Drücken Sie sie erneut, um zum normalen Klang zurückzukehren. Halten Sie die Taste BASS länger als 5 Sekunden gedrückt, um in den Modus BLUETOOTH POWER zu gelangen.

Rückseite des Sound Tower

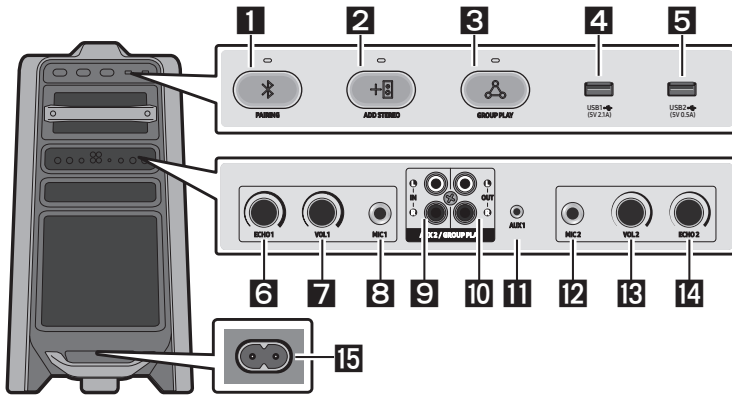

1	Bluetooth PAIRING	Drücken Sie die Taste PAIRING , um den Modus "BT PAIRING" - Modus einzugeben. Sie können das Sound Tower in diesem Modus mit einem neuen Bluetooth-Gerät verbinden, indem Sie das Sound Tower aus der Suchliste des Bluetooth-Geräts auswählen.
2	ADD STEREO	Drücken Sie die Taste ADD STEREO , um sich drahtlos mit einem anderen Sound Tower zu verbinden. Wenn Sie erneut die Taste ADD STEREO drücken, wird der Modus Stereo-Gruppe beendet, bevor ein anderes Sound Tower verbunden wird. Wenn die Verbindung hergestellt ist, können Sie Stereoton genießen. Halten Sie die Taste ADD STEREO länger als 5 Sekunden gedrückt, um in den Stereo-Gruppenmodus zu gelangen.
3	GROUP PLAY	Drücken Sie die GROUP PLAY -Taste, um bis zu zehn Sound Tower Systeme drahtlos zu verbinden. Das erneute Drücken der GROUP PLAY -Taste beendet den drahtlosen Group Play modus, bevor andere Sound Tower-Geräte verbunden werden. Wenn die Verbindung hergestellt ist, können Sie mehrere Sound Tower-Systeme gleichzeitig mit dem Group Play modus verwenden. Halten Sie die Taste GROUP PLAY länger als 5 Sekunden gedrückt, um in den Modus Group Play zu gelangen.
4	USB1	Schließen Sie ein USB-Gerät an die USB1 - oder USB2 -Anschlüsse der Haupteinheit an. Wenn Sie Ihr Mobiltelefon an den USB1 -Anschluss anschließen, können Sie es aufladen.
5	USB2	

6	ECHO1	<p>Sie können dem Klang eines angeschlossenen Mikrofons (MIC1) einen Echo-Effekt verleihen, indem Sie den ECHO1-Regler drehen.</p> <p>Wenn Sie im Uhrzeigersinn drehen, erhöht sich der Echoeffekt, und wenn Sie gegen den Uhrzeigersinn drehen, sinkt der Echoeffekt.</p>
7	VOL1	<p>Verwenden Sie den VOL1-Knopf an der Haupteinheit, um die Lautstärke des Mikrofons (MIC1) einzustellen.</p> <p>Wenn Sie im Uhrzeigersinn drehen, steigt die Lautstärke, und wenn Sie gegen den Uhrzeigersinn drehen, sinkt die Lautstärke.</p>
8	MIC1	<p>Schließen Sie Ihr Mikrofon an der MIC1-Buchse an.</p>
9	AUX2/GROUP PLAY IN - Klemmen	<p>Verwenden Sie ein Audiokabel (nicht im Lieferumfang enthalten), um AUX2 (IN) - Klemmen an der Haupteinheit mit einem externen analogen Ausgangsgerät zu verbinden.</p> <ul style="list-style-type: none"> • Achten Sie darauf, dass die Steckerfarben den Anschlüssen entsprechen. • Wenn das externe analoge Ausgabegerät nur eine Audio-Ausgangsbuchse hat, schließen Sie es entweder links oder rechts an. • Drücken Sie die Taste  (Quelle), um AUX2 auszuwählen. • Wenn sich das Produkt länger als 20 Minuten ohne Wiedergabe und ohne Befehlseingabe im AUX2-Modus befindet, schaltet sich das System aus. • Wenn sich das Produkt mit einer Wiedergabe von mehr als 8 Stunden und keiner Befehlseingabe im AUX2-Modus befindet, schaltet sich das System aus.
10	GROUP PLAY OUT - Klemmen	<p>Verwenden Sie ein Audiokabel (nicht im Lieferumfang enthalten), um GROUP PLAY (OUT)-Klemmen an der Haupteinheit mit Audio-In an einem externen analogen Ausgangsgerät zu verbinden.</p> <ul style="list-style-type: none"> • Achten Sie darauf, dass die Steckerfarben den Anschlüssen entsprechen. • Wenn das externe analoge Ausgabegerät nur eine Audio-Eingangsbuchse hat, schließen Sie es entweder links oder rechts an.
11	AUX1	<p>Verwenden Sie ein Audio (AUX)-Kabel (nicht im Lieferumfang enthalten), um die AUX1-Buchse an der Haupteinheit an ein externes Ausgangsgerät anzuschließen.</p> <ul style="list-style-type: none"> • Wenn sich das Produkt länger als 20 Minuten ohne Wiedergabe und ohne Befehlseingabe im AUX1-Modus befindet, schaltet sich das System aus. • Wenn sich das Produkt mit einer Wiedergabe von mehr als 8 Stunden und keiner Befehlseingabe im AUX1-Modus befindet, schaltet sich das System aus.
12	MIC2	<p>Schließen Sie Ihr Mikrofon an die MIC2-Buchse an.</p>
13	VOL2	<p>Verwenden Sie den VOL2-Regler am Hauptgerät, um die Lautstärke eines angeschlossenen Mikrofons (MIC2) einzustellen.</p> <p>Wenn Sie im Uhrzeigersinn drehen, steigt die Lautstärke, und wenn Sie gegen den Uhrzeigersinn drehen, sinkt die Lautstärke.</p>
14	ECHO2	<p>Sie können dem Klang eines angeschlossenen Mikrofons (MIC2) einen Echo-Effekt verleihen, indem Sie den ECHO2-Regler drehen.</p> <p>Wenn Sie im Uhrzeigersinn drehen, erhöht sich der Echoeffekt, und wenn Sie gegen den Uhrzeigersinn drehen, sinkt der Echoeffekt.</p>
15	Netzstromversorgung	<p>Schließen Sie das Netzkabel am Netzstecker an und schließen Sie das andere Ende des Netzkabels an eine Netzsteckdose an, um Sound Tower mit Strom zu versorgen.</p>

03 SOUND TOWER VERBINDEN

Elektrische Energie anschließen

Verwenden Sie das Netzkabel, um das Sound Tower an eine Steckdose anzuschließen, in folgender Reihenfolge: Schließen Sie das Netzkabel am Sound Tower und dann an einer Steckdose an. Siehe die Abbildungen unten.

- Weitere Informationen über die benötigte elektrische Leistung und den Stromverbrauch finden Sie auf dem Etikett am Produkt. (Etikett: Rückseite von Sound Tower)

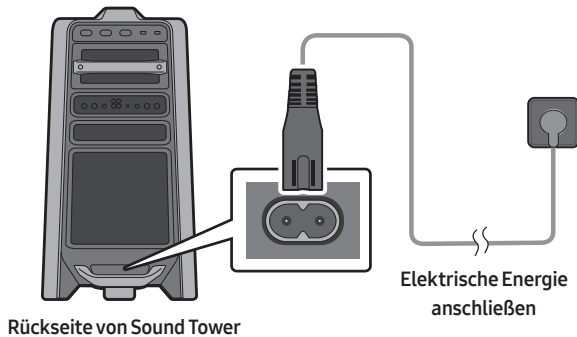

Wie wird Audiogruppe verwendet

Sie können mehrere Audiosysteme in einer Gruppe verbinden, um eine Partyumgebung zu erstellen und eine höhere Klanguisgabe zu erzeugen. Stellen Sie einen Sound Tower als HOST ein, und die darauf abgespielte Musik wird von allen anderen Sound Tower in der Gruppe Audio gemeinsam genutzt.

Anschluss des verdrahteten Group Play modus

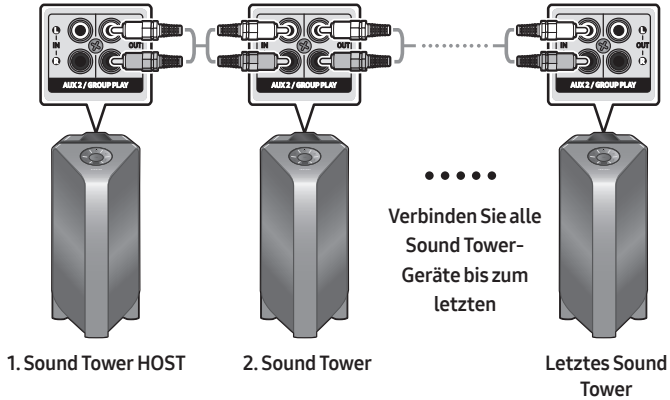

Richten Sie Group Play ein, indem Sie alle Systeme über Audiokabel (nicht im Lieferumfang enthalten) verbinden. Verwenden Sie die Taste **AUX** oder (**Quelle**), um die Quelle für jedes Sound Tower-System außer dem ersten Sound Tower-System (oder HOST) auf **AUX2** umzustellen.

HINWEISE

- Der 1. Sound Tower HOST kann Musik aus jeder beliebigen Quelle abspielen.
- Abhängig von der Länge oder den Eigenschaften des Kabels kann es zu einem Unterschied im Betriebsabstand kommen.

Anschluss des drahtlosen Group Play modus

Sie können bis zu zehn Sound Tower-Systeme durch die drahtlose Group Play funktion verbinden.

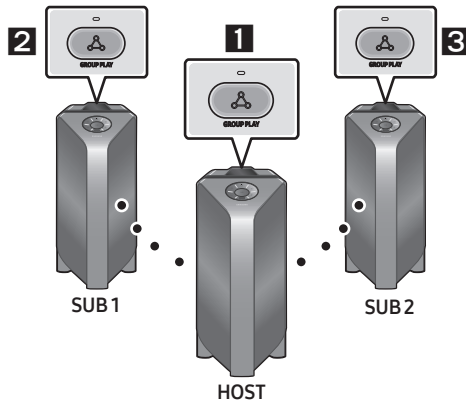

1. Drücken Sie die Taste **GROUP PLAY** auf dem HOST Sound Tower System. Die Meldung "**HOST**" erscheint auf dem Display des HOST Sound Tower und die LED auf der Taste **GROUP PLAY** blinkt.
2. Drücken Sie die Taste **GROUP PLAY** auf dem 2. Sound Tower-System (SUB 1). Die Meldung "**GROUP PLAY CONNECTED**" erscheint auf der Anzeige und die Taste **GROUP PLAY** hört auf beiden Systemen auf zu blinken.
3. Drücken Sie die Taste **GROUP PLAY** auf dem 3. Sound Tower System (SUB 2). Die Meldung "**GROUP PLAY CONNECTED**" erscheint auf der Anzeige und die Taste **GROUP PLAY** hört auf beiden Systemen auf zu blinken.
4. Wenn Sie mehr Sound Tower Systeme hinzufügen möchten, wiederholen Sie Schritt 3.
5. Musik auf dem HOST Sound Tower abspielen. Tonausgaben von allen angeschlossenen Systemen.

HINWEISE

- Wenn Sound Tower mit Samsung TV verbunden ist, ist Wireless Group Play nicht verfügbar.
- Die drahtlose Group Play-Verbindung ist für jedes Sound Tower-System verfügbar.
- Umgebungsbedingungen oder andere Faktoren bei angeschlossenen Geräten können die Wiedergabequalität beeinflussen.
- Wenn die rote LED auf der Taste **GROUP PLAY** erscheint, ist ein Fehler in der drahtlosen Group Play verbindung aufgetreten. Versuchen Sie Schritt 1 bis Schritt 5 erneut.
- Die **ADD STEREO**-Taste und **PAIRING**-Taste an den SUB Sound Tower Systemen sind im drahtlosen Group Play modus nicht verfügbar.
- Die Taste **ADD STEREO** am HOST Sound Tower-System ist im drahtlosen Group Play Modus nicht verfügbar.
- Wenn Sie beim Hinzufügen einer SUB-Einheit die **GROUP PLAY** auf der SUB drücken und gedrückt halten, bevor die Meldung "**GROUP PLAY CONNECTED**" erscheint, wird sie stattdessen zur HOST-Einheit.

- Alle SUB-Einheiten müssen nacheinander angeschlossen werden. Drücken Sie zum Beispiel nach dem Anschluss von HOST die Taste **GROUP PLAY** auf SUB 1, um die Verbindung herzustellen, und nachdem SUB 1 angeschlossen ist, sollten Sie SUB 2 und SUB 3 nacheinander nacheinander anschließen.
- Während der Group Play-Wiedergabe werden die aktuell verbundenen Bluetooth-Geräte getrennt und die Bluetooth-Verbindung deaktiviert.
- Bluetooth-Geräte können nur den HOST Sound Tower suchen und sich mit ihm verbinden.
- Im Group Play modus können die SUB keine Verbindung zu einem Bluetooth-Gerät herstellen.
- Wenn Sie den Sound Tower ausschalten und dann wieder einschalten oder eine andere Quelle als **BT** an einem SUB-Gerät wählen, wird im Group Play modus der Group Play modus unterbrochen.
- Dieses Produkt unterstützt keinen aptX-Audiostream mit drahtlosem Group Play-Modus.

Trennen des drahtlosen Group Play modus

1. Drücken und halten Sie die Taste **GROUP PLAY** länger als 5 Sekunden (HOST oder SUB) nach der Aktion Group Play verbunden oder drücken Sie die Taste **GROUP PLAY** (HOST oder SUB) vor der Aktion Group Play verbunden.
 - **“OFF-GROUP PLAY”** erscheint auf der Anzeige und die LED über der Taste **GROUP PLAY** leuchtet nicht.
2. Wenn Sie an den SUB-Einheiten eine andere Quelle als **BT** wählen oder den HOST Sound Tower ausschalten, wird der Group Play modus unterbrochen.
 - Wenn die Verbindung zum HOST Sound Tower unterbrochen wird, wird das Group Play unterbrochen.

LED-Anzeigen

LED	STATUS	Beschreibung
Grün	Blinken	Warten auf eine drahtlose Group Play Verbindung.
	An	Die drahtlose Group Play-Verbindung war erfolgreich.
Rot	An	Es liegt ein Fehler bei der drahtlosen Group Play-Verbindung vor.

HINWEIS

- Bei einer drahtlosen Verbindung kann die Wiedergabequalität abhängig von der Bluetooth-Umgebung instabil sein.
Lassen Sie das Gerät für eine bessere Wiedergabe im verkabelten Group Play-Modus.

Verwendung eines Smartphones und Stereo Gruppenmodus

Verbinden Sie zwei Sound Tower und nutzen Sie sie mit Ihrem Smartphone, um Stereoklang zu genießen.

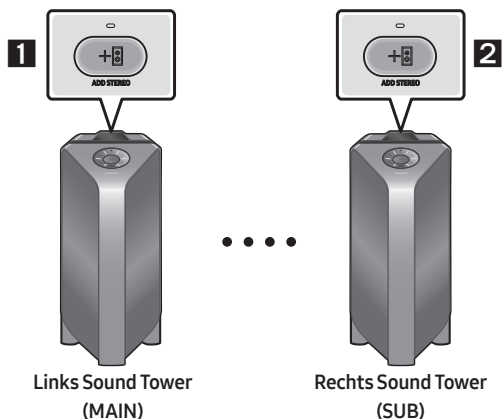

1. Drücken Sie die Taste **ADD STEREO** auf dem linken Sound Tower System. Die Meldung **“SEARCHING STEREO”** erscheint auf der Anzeige und die LED blinkt auf der Taste **ADD STEREO**.
2. Drücken Sie die Taste **ADD STEREO** auf dem rechten Sound Tower System. Die Meldung **“SEARCHING STEREO”** erscheint auf der Anzeige und die LED blinkt auf der Taste **ADD STEREO**.
3. Wenn die Verbindung hergestellt ist, erscheint die Meldung **“LEFT”** auf dem MAIN Sound Tower-System und **“RIGHT”** auf dem SUB Sound Tower-System.
 - Das MAIN Sound Tower-System gibt den Ton des linken Kanals und das SUB Sound Tower-System den Ton des rechten Kanals aus. Drücken Sie die Taste **ADD STEREO** auf dem MAIN oder SUB Sound Tower, um den Tonkanal des Sound Tower zu ändern.
4. Spielen Sie Musik ab, indem Sie Ihr Smartphone mit dem MAIN Sound Tower und Bluetooth verbinden. Der Ton wird von beiden Sound Tower ausgegeben.

HINWEISE

- Um den Stereo-Gruppenmodus zu verwenden, müssen beide Sound Tower Systeme das gleiche Modell sein.
- Umgebungsbedingungen oder andere Faktoren bei angeschlossenen Geräten können die Wiedergabequalität beeinflussen.
- Wenn die rote LED auf der Taste **ADD STEREO** aufscheint, ist ein Fehler in der Stereo-Gruppenverbindung aufgetreten. Versuchen Sie Schritt 1 und Schritt 3 wieder.
- Die Tasten Remote Controller, **BT PAIRING**, **GROUP PLAY** und  (**Quelle**) an den SUB Sound Tower-Systemen sind im Stereo-Gruppenmodus deaktiviert.
- Die Taste **GROUP PLAY** am MAIN Sound Tower-System ist im Stereo-Gruppenmodus nicht verfügbar.

- In einem anderen Modus als “**BT**” (Beispiel **USB, AUX**-Modus) wird Musik nur im MAIN Sound Tower und nicht im SUB Sound Tower abgespielt.
- Die Lichtfarben zwischen MAIN Sound Tower und SUB Sound Tower können variieren.
- Das Bluetooth-Gerät hat denselben Namen wie der MAIN Sound Tower und der SUB Sound Tower, wenn es mit dem Bluetooth-Gerät verbunden ist, und nur der MAIN Sound Tower kann angeschlossen werden.
- Dieses Produkt unterstützt keinen aptX Audio stream mit Stereo gruppenmodus.
- Wenn Sie versuchen, ein Bluetooth-Gerät zu verbinden, während die Stereogruppe eine Verbindung herstellt, schlägt der Stereo-Gruppenmodus möglicherweise fehl.

Beenden Sie den Stereo Gruppenmodus

Drücken Sie die Taste **ADD STEREO** (MAIN oder SUB) mindestens 5 Sekunden lang, nachdem die Stereo Gruppe angeschlossen ist.

- “**OFF-STEREO MODE**” erscheint auf der Anzeige und die LED über die Taste **ADD STEREO** ist ausgeschaltet.

LED-Anzeigen

LED	STATUS	Beschreibung
Grün	Blinken	Warten auf eine Stereogruppenverbindung.
	An	Die Verbindung der Stereogruppe ist erfolgreich.
Rot	An	Es liegt ein Fehler bei der drahtlosen Stereo-Gruppenverbindung vor.

Verwendung von Samsung TV und Stereo Gruppenmodus

Verbinden Sie zwei Sound Tower per Kabel und verwenden Sie sie mit Samsung TV, um Stereoton zu genießen.

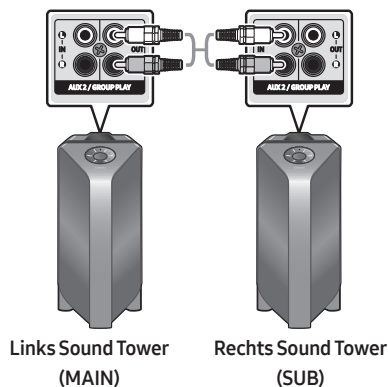

1. Siehe “**Verwendung eines Smartphones und Stereo Gruppenmodus**”, um die beiden Sound Tower in einer Stereo Gruppe zu verbinden.

2. Schließen Sie das RCA-Kabel wie gezeigt mit dem RCA-Kabel (nicht mitgeliefert) an den **AUX2 OUT** am MAIN und den **AUX2 IN** am SUB an.
3. Drücken Sie im **"BT"**-Modus mindestens 5 Sekunden lang die **"AUX"**-Taste auf der Fernbedienung des MAIN Sound Tower. Auf dem Display erscheint **"SEARCHING TV STEREO"**.
4. Wenn die Verbindung abgeschlossen ist, erscheint **"TV STEREO MODE"** auf dem Display und dann wird der aktuelle **CHANNEL** angezeigt.
5. Wenn die Verbindung abgeschlossen ist, erscheint eine Meldung **"SEARCHING TV"** in der Anzeige des MAIN Sound Tower und ein **"SUB"** in der Anzeige des SUB Sound Tower.
 - Der MAIN Sound Tower gibt den Ton des linken Kanals und der SUB Sound Tower den Ton des rechten Kanals aus. Drücken Sie die Taste **ADD STEREO** auf dem MAIN- oder SUB Sound Tower, um den Tonkanal des Sound Tower zu ändern.
6. Verbinden Sie einen Fernseher und den MAIN Sound Tower über Bluetooth, um Musik abzuspielen. Der Ton wird von beiden Sound Tower ausgegeben.

HINWEISE

- Um den Stereo Gruppenmodus zu verwenden, müssen beide Sound Tower das gleiche Modell sein.
- Ein rotes Licht auf der LED auf der Taste **ADD STEREO** zeigt einen Fehler in der Stereo Gruppenverbindung an. Versuchen Sie Schritt 1 bis 5 erneut.
- Im Stereo Gruppenmodus sind die Fernbedienung, die Tasten **BT PAIRING**, **GROUP PLAY** und  (**Quelle**) am SUB Sound Tower deaktiviert.
- Die Taste **GROUP PLAY** am MAIN Sound Tower ist im Stereo Gruppenmodus nicht verfügbar.
- Wenn Samsung TV eine einfache Verbindung unterstützt, wird das Verbindungs-Popup automatisch auf dem Fernseher angezeigt, und wenn Sie **"Ja"** wählen, wird die Verbindung zum Fernseher hergestellt. Wenn zwischen Samsung TV und dem Sound Tower eine frühere Verbindung besteht, wird der Fernseher ohne Popup-Fenster mit dem Samsung-Fernseher verbunden. Eine einfache Verbindung mit dem Samsung-Fernsehgerät finden Sie auf Seite 17.
- Die Lichtfarben können zwischen dem MAIN Sound Tower und dem SUB Sound Tower variieren.
- Wenn eine Verbindung zu einem Fernseher hergestellt wird, sind die Namen des MAIN - und des SUB Sound Tower in der Bluetooth-Liste auf dem Fernseher identisch, und nur der MAIN Sound Tower kann verbunden werden.

Beenden der Verbindung im Stereo Gruppenmodus

Drücken Sie die Taste **ADD STEREO** (MAIN oder SUB) mindestens 5 Sekunden lang, nachdem die Stereo Gruppe angeschlossen ist.

- **"OFF-STEREO MODE"** erscheint auf der Anzeige und die LED an der Taste **ADD STEREO** erlischt.

04 ANSCHLUSS EINES EXTERNEN GERÄTS

Verbinden Sie sich über ein kabelgebundenes oder drahtloses Netzwerk mit einem externen Gerät, um den Klang des externen Geräts über das Sound Tower abzuspielen.

Anschluss über ein analoges Audio (AUX) - Kabel

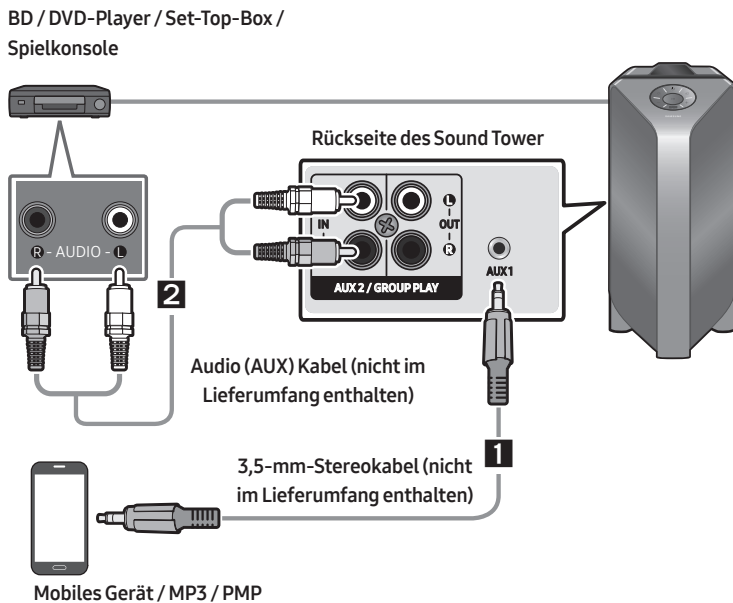

1 3,5-mm-Stereokabel (AUX1)

1. Schließen Sie die **AUX1**-Buchse am Hauptgerät mit einem 3,5-mm-Stereokabel an die AUDIO-OUT-Buchse des Quellgeräts an.
2. Wählen Sie den "**AUX1**" Modus durch Drücken der Taste (**Quelle**) auf der Oberseite oder auf der Fernbedienung.
 - Sie können auch eine Quelle mit der **AUX**-Taste auf der Fernbedienung auswählen.

2 Audiokabel (AUX2)

1. Verbinden Sie die **AUX2 (IN)** - Klemmen am Hauptgerät mit den AUDIO OUT-Klemmen des Quellgeräts über ein Audiokabel.
2. Wählen Sie den "**AUX2**" Modus durch Drücken der Taste (**Quelle**) auf der Oberseite oder auf der Fernbedienung.
 - Sie können auch eine Quelle mit der **AUX**-Taste auf der Fernbedienung auswählen.

Anschluss eines mobilen Geräts über Bluetooth

Wenn ein mobiles Gerät mit Bluetooth verbunden ist, können Sie Stereoklang ohne lästige Verkabelung hören.

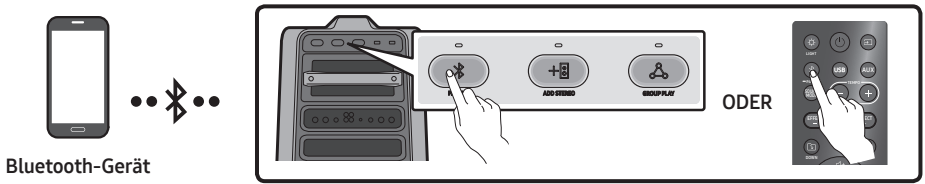

Die anfängliche Verbindung

1. Halten Sie die Taste **PAIRING** an der Fernbedienung länger als 5 Sekunden gedrückt, um in den Modus **"BT PAIRING"** zu gelangen.

(ODER) Drücken Sie die Taste **PAIRING** auf der Rückseite.

2. Wählen Sie auf Ihrem Gerät **"[AV] MX-T70"** aus der Liste, die angezeigt wird.
 - Wenn das Sound Tower mit dem Bluetooth-Gerät verbunden ist, erscheint **[Bluetooth-Gerätename]** → **"BT"** in der vorderen Anzeige.
3. Spielen Sie Musikdateien vom Gerät, das über Bluetooth mit dem Sound Tower verbunden ist ab.

Wenn das Gerät nicht angeschlossen wird

- Wenn eine zuvor verbundene Sound Tower Auflistung (z. B. **"[AV] MX-T70"**) in der Liste erscheint, löschen Sie diese.
- Wiederholen Sie dann die Schritte 1 und 2.

Was ist der Unterschied zwischen BT READY und BT-PAIRING?

- **BT READY:** In diesem Modus können Sie nach zuvor verbundenen Fernsehern suchen oder ein zuvor verbundenes Mobilgerät mit dem Sound Tower verbinden.
- **BT PAIRING:** In diesem Modus können Sie ein neues Gerät mit dem Sound Tower verbinden. (Halten Sie die Taste **PAIRING** auf der Fernbedienung länger als 5 Sekunden gedrückt oder drücken Sie die Taste **PAIRING** auf der Rückseite des Sound Tower um den Modus **"BT PAIRING"** aufzurufen.)

Bluetooth-Multiverbindung

Sound Tower erlaubt die gleichzeitige Verbindung von bis zu zwei bluetoothfähigen Geräten. Mittels Sound Tower kann Musik über ein verbundenes Bluetooth-Gerät abgespielt werden, ohne die Verbindung zum zweiten Gerät zu trennen.

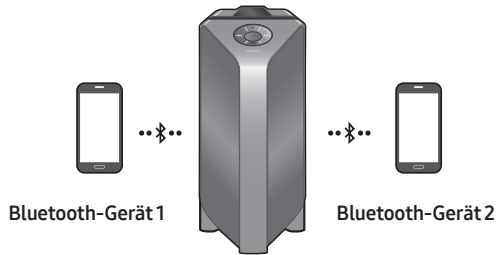

1. Sound Tower mit dem ersten Gerät bzw. zweiten Gerät erstmalig verbinden. (Siehe Seite 14)
2. Nur auf einem der beiden verbundenen Geräte kann Musik abgespielt werden. Wenn Musik auf dem jeweils anderen Gerät abgespielt werden soll, pausiert die Wiedergabe auf dem gerade wiedergebenden Gerät.

HINWEISE

- Falls Sie Sound Tower mit einem dritten Gerät verbinden möchten, können Sie Sound Tower von einem der beiden bereits verbundenen Geräte trennen und anschließend Sound Tower mit dem dritten Gerät verbinden.
- Eine bestehende Verbindung von zwei bereits mit dem Sound Tower gekoppelten Geräten könnte beim Koppeln mit einem dritten Gerät getrennt werden.
- Sie können die Verbindung zu zwei Bluetooth-Geräten gleichzeitig herstellen.
- Wenn Sie beim Anschluss eines Bluetooth-Geräts nach einem PIN-code gefragt werden, geben Sie <0000>ein.
- Umgebungsbedingungen oder andere Faktoren bei angeschlossenen Geräten können die Wiedergabequalität beeinflussen.
- Der Sound Tower-Modus schaltet sich nach 20 Minuten automatisch aus, wenn keine Befehlseingabe im Bereitschaftszustand erfolgt.
- Das Sound Tower könnte unter folgenden Umständen keine korrekte Bluetooth-Suche oder -Verbindung durchführen:
 - Es gibt ein starkes elektrisches Feld um das Sound Tower.
 - Wenn mehrere Bluetooth-Geräte gleichzeitig mit dem Sound Tower gekoppelt sind.
 - Wenn das Bluetooth-Gerät ausgeschaltet, nicht vorhanden ist oder Fehlfunktionen aufweist.
- Elektronische Geräte können Funkstörungen verursachen. Geräte, die elektromagnetische Wellen erzeugen, müssen von der Sound Tower-Haupteinheit ferngehalten werden - z. B. Mikrowellen, WLAN-Geräte usw.
- Wenn das Sound Tower per Bluetooth-Verbindung mit Ihrem Fernseher verbunden ist, kann das Video auf dem Fernseher und das Audio aus dem Sound Tower möglicherweise nicht synchronisiert werden, da der Abstand zwischen dem Sound Tower und dem TV zu weit ist. Es wird empfohlen, das Sound Tower näher an Ihren Fernseher innerhalb von 1 Meter zu bewegen.

- Wenn der Lautsprecher im Bluetooth-Multi-Verbindungsmodus ist, müssen Sie das andere Bluetooth-Gerät und den Lautsprecher innerhalb weniger Minuten (ca. 1 Minute) verbinden. Andernfalls wird der Bluetooth-Multi-Verbindungsmodus abgebrochen.
- Eine Bluetooth-Multi-Verbindung kann je nach den Spezifikationen des angeschlossenen Geräts nicht unterstützt werden.
- Abnehmbare/abtrennbare Bluetooth-Geräte (z. B: Dongle etc..) Windows-Telefone, Laptops, Fernseher usw. unterstützen keine Bluetooth-Multi-Verbindung.
- Nach der Kopplung einer Bluetooth-Multi-Verbindung kann es je nach Bluetooth-Gerät zu einer leichten Verzögerung kommen, bevor die Musikwiedergabe beginnt.
- Wenn Sie sich zu weit außerhalb der Reichweite des Sound Tower-Bereichs bewegen, ohne zuerst die Verbindung zu Ihrem Bluetooth-Gerät zu trennen, kann es einige Minuten dauern, bis andere Bluetooth-Geräte verbunden werden können. Wenn Sie den Sound Tower-Modus aus- und wieder einschalten, können Sie andere Bluetooth-Geräte verbinden, ohne zu warten.

LED-Anzeigen

LED	STATUS	Beschreibung
Blau	Schnelles Blinken	BT PAIRING-Modus
	Blinken	BT READY-Modus
	An	Ein Bluetooth-Gerät ist angeschlossen.

Verwendung von Bluetooth Ein (Bluetooth Power On)

Wenn das Sound Tower ausgeschaltet ist, können Sie Ihr Smart-Gerät über eine Bluetooth-Verbindung an das Produkt anschließen.

1. Drücken und halten Sie die **BASS**-Taste auf der Fernbedienung oder auf der Oberseite, um die Funktion Bluetooth an einzustellen. "**ON-BLUETOOTH POWER**" erscheint auf der Anzeige.
2. Wenn das Sound Tower ausgeschaltet ist, schließen Sie Ihr Smart-Gerät über Bluetooth an das Produkt an. (Informationen zu Bluetooth-Verbindungen finden Sie im Handbuch Ihres Smart-Geräts.)
3. Wenn die Verbindung abgeschlossen ist, schaltet sich das Sound Tower automatisch im Bluetooth-Modus ein.
 - Wählen Sie die gewünschte Musik von Ihrem Smart-Gerät aus, das Sie wiedergeben möchten.

HINWEIS

- Halten Sie die Taste **BASS** für mehr als 5 Sekunden auf der Fernbedienung oder auf der Oberseite, um die Bluetooth-Einschaltfunktion ein- oder auszuschalten.

Jedes Mal, wenn die **BASS**-Taste gedrückt wird, wird Sound Tower angezeigt:

ON-BLUETOOTH POWER → OFF-BLUETOOTH POWER

Anschluss des Samsung TV über Bluetooth



Wenn Sound Tower angeschlossen mit Samsung TV via Bluetooth, Sound Tower kann kontrolliert werden durch die TV UI. (Lautstärke +/-, Stummschaltung ein/aus und Leistung ein/aus)

Leicht zu verbinden mit Samsung TV (SEARCHING TV - Modus)

Sound Tower hat, "SEARCHING TV" Modus für eine einfache Verbindung mit Samsung TV.

1. Drücken und halten Sie  (**Quelle**) Taste auf der Fernbedienung oder der Oberseite dann Sound Tower wird beginnen, suchen Sie Samsung TV. Die "SEARCHING TV" Meldung erscheint auf dem Anzeige. (Oder, wenn die verdrahtete Verbindung im Stereo Gruppenmodus abgeschlossen ist, wird automatisch der Modus "SEARCHING TV" aktiviert).
2. Wenn Samsung TV eine einfache Verbindung unterstützt, wird das Verbindungs-Popup auf dem Fernseher angezeigt. Wenn Samsung TV angeschlossen hat mit Sound Tower vor, Samsung-TV angeschlossen wird, ohne popup.
3. Wenn Sound Tower nicht finden können, jeder Samsung TV innerhalb von 5 Minuten, Sound Tower wird beendet "SEARCHING TV" Modus und schalten Sie "BT PAIRING" Modus. Wenn jeder Samsung TV, Sound Tower ersuchen die Verbindung zu TV.

HINWEISE

- Während in der drahtlosen Group Play Modus, Suche TV ist nicht verfügbar.
- Um die Suche zu beenden Samsung TV haben, schalten Sie die Sound Tower oder drücken Sie die Taste  (**Quelle**) oder  **PAIRING** Taste.
- Sound Tower unterstützt nicht multi Anschluss, wenn Samsung TV angeschlossen ist.
- Während Samsung TV angeschlossen, Sound-Modus ist **PARTY** und **SOUND MODE** Taste ist nicht verfügbar.
- Während Samsung TV angeschlossen ist, Sound Tower - APP kann keine Verbindung mit Sound Tower.
- Verbindung popup kann nicht angezeigt werden nach TV-spec.
- Sie können direkt aus der Bluetooth-Lautsprecherliste Ihres TV auswählen und eine Verbindung herstellen, wenn das Popup-Fenster für die Verbindung nicht auf Ihrem TV angezeigt wird.

05 ANSCHLUSS EINES USB-SPEICHERGERÄTS

Sie können Musikdateien auf USB-Speichergeräten über das Sound Tower abspielen.

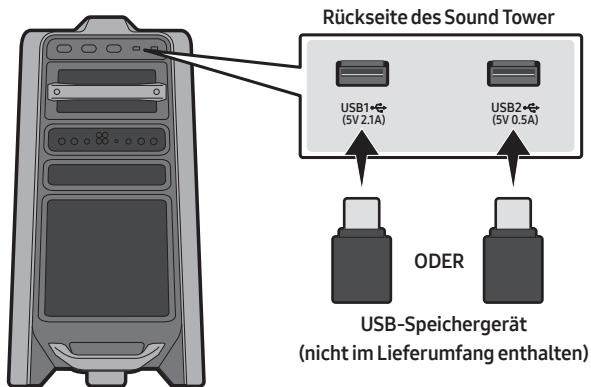

1. Schließen Sie ein USB-Speichergerät an die USB1-oder USB2-Buchsen Ihres Sound Tower an.
2. Drücken Sie die Taste (**Quelle**) auf der Oberseite oder auf der Fernbedienung und wählen Sie dann "**USB1**" oder "**USB2**".
 - Sie können auch eine Quelle mit der Taste **USB** auf der Fernbedienung auswählen.
3. "**USB1**" oder "**USB2**" erscheint auf dem Bildschirm.
4. Spielen Sie Musikdateien vom USB-Speichergerät über das Sound Tower ab.
 - Der Sound Tower-Modus wird automatisch ausgeschaltet (Automatische Abschaltung), wenn das USB-Gerät nicht angeschlossen ist, die Wiedergabe gestoppt wurde oder länger als 20 Minuten keine Eingabe erfolgt.

HINWEISE

- Dieses Produkt unterstützt nur USB-Speichergeräte, die im FAT- und FAT32-Dateisystem formatiert sind.
- Dieses Produkt unterstützt keine Festplatten und Speicher auf mobilen Geräten.
- Pro USB-Speichergerät können maximal 999 Dateien abgespielt werden.
- Pro USB-Speichergerät können maximal 256 Ordner gelesen werden.

Unterstützte Audioformate

Dateierweiterung	Audiocodec	Abtastraten	Bitrate
*.mp3	MPEG 1 Layer3	32 kHz ~ 48 kHz	32 kbit / s ~ 320 kbit / s
	MPEG 2 Layer3	16 kHz ~ 24 kHz	8 kbit / s ~ 160 kbit / s
	MPEG 2.5 Layer3	8 kHz ~ 12 kHz	8 kbit / s ~ 160 kbit / s
*.wma	WMA7/8/9	8 kHz ~ 48 kHz	32 kbit / s ~ 320 kbit / s
*.aac	AAC	8 kHz ~ 96 kHz	< 1728 kbit / s
	AAC-LC	8 kHz ~ 96 kHz	< 1728 kbit / s
	HE-AAC	8 kHz ~ 96 kHz	< 1728 kbit / s
*.wav	PCM/LPCM/ IMA_ADPCM	8 kHz ~ 192 kHz	< 5 Mbit / s
*flac	-	8 kHz ~ 192 kHz	< 5 Mbit / s

HINWEISE

- Dieses Produkt unterstützt WMA-Professional-Codec.
- Die obige Tabelle zeigt unterstützte Abtastraten und Bitraten. Dateien in nicht unterstützten Formaten werden nicht abgespielt.
- AAC-Dateien unterstützen nur das native ADTS-Format.

Softwareupdate

Samsung kann in Zukunft Updates für die System-Firmware des Sound Tower anbieten.





Wenn ein Update angeboten wird, können Sie die Firmware aktualisieren, indem Sie ein USB-Gerät mit dem darauf gespeicherten Firmware-Update an den **USB1**- oder **USB2**-Anschluss Ihres Sound Tower anschließen. Weitere Informationen zum Herunterladen von Update-Dateien finden Sie auf der Samsung-Website unter www.samsung.com→Support.



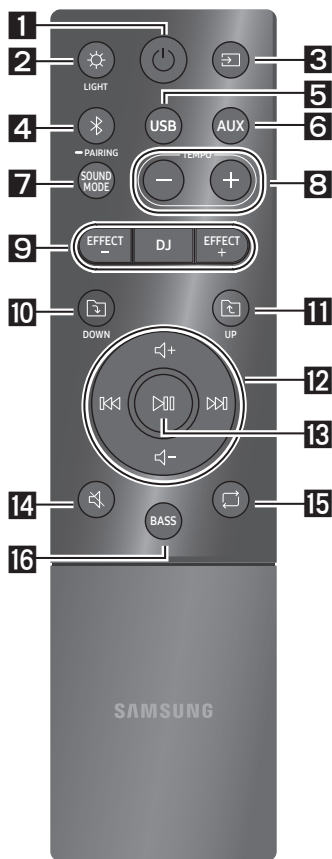

















Dann geben Sie oder wählen Sie die Modellnummer Ihres Sound Tower ein, wählen Sie die Option Software & Apps und dann Downloads. Beachten Sie, dass die Optionsnamen variieren können.



06 MIT DER FERNBEDIENUNG

Wie wird die Fernbedienung verwendet



1	 Stromversorgung	Schaltet den Sound Tower ein und aus.
2	 LIGHT	Drücken Sie die Taste  (LIGHT), um den Beleuchtungsmodus einzuschalten. Bei jedem Tastendruck wird ein Lichtmodus angezeigt, aus dem Sie Folgende wählen können: AMBIENT, PARTY, DANCE, THUNDERBOLT, STAR oder OFF .
3	 Quelle	Drücken Sie, um eine mit dem Sound Tower verbundene Quelle auszuwählen. Bei jedem Tastendruck wird eine Quelle angezeigt, aus der Sie Folgende wählen können: BT, USB1, USB2, AUX1 oder AUX2 .
4	 Bluetooth PAIRING	Drücken Sie, um eine Quelle direkt in den " BT " - Modus auszuwählen. Halten Sie die Taste länger als 5 Sekunden gedrückt, um in den Modus " BT PAIRING " zu gelangen. Sie können das Sound Tower in diesem Modus mit einem neuen Bluetooth-Gerät verbinden, indem Sie das Sound Tower aus der Suchliste des Bluetooth-Geräts auswählen.
5	 USB	Drücken Sie diese Taste, um die USB1- oder USB2- Quellen zu wählen, die mit dem Sound Tower verbunden sind.
6	 AUX	Drücken Sie, um die AUX1- oder AUX2- Quellen zu wählen, die mit dem Sound Tower verbunden sind.
7	 SOUND MODE	Bei jedem Tastendruck wird ein Klang-Effekt angezeigt, aus dem Sie Folgende wählen können: PARTY, STANDARD, HIPHOP, EDM, ROCK, LATIN, HOUSE oder REGGAE .

8	 <p>TEMPO +, -</p>	<p>Drücken Sie die Taste TEMPO + oder TEMPO -, um das Tempo der Musik zu erhöhen oder zu senken.</p> <ul style="list-style-type: none"> • Diese Funktion funktioniert nur im Modus USB1 und USB2.
9	 <p>DJ</p>	<p>Mit dieser Funktion können Sie die DJ-Effekt-Funktion aktivieren. Bei jedem Tastendruck wird ein DJ-Sound-Effekt angezeigt, aus dem Sie Folgende wählen können: NOISE, FILTER, CRUSH, CHORUS, WAHWAH oder OFF.</p>
	 <p>EFFECT +, -</p>	<p>Drücken Sie die Taste EFFECT + oder EFFECT -, um den Pegel der einzelnen DJ-Sound-Effekte zu erhöhen oder zu senken.</p>
10	 <p>Ordner DOWN</p>	<p>Drücken Sie die Taste  (DOWN), um zum nächsten Ordner im USB-Gerät zu gelangen.</p>
11	 <p>Ordner UP</p>	<p>Drücken Sie die Taste  (UP), um zum vorherigen Ordner im USB-Gerät zu gelangen.</p>
12	 <p>Lautstärke erhöhen, Lautstärke senken / Überspringen</p>	<ul style="list-style-type: none"> • Lautstärke nach oben, Lautstärke nach unten Drücken Sie  (Lautstärke erhöhen) oder  (Lautstärke senken), um die Lautstärke zu erhöhen oder zu senken. • Musik überspringen Drücken Sie die Taste , um die nächste Musikdatei auszuwählen. Drücken Sie die Taste , um die vorherige Musikdatei auszuwählen. Drücken und halten Sie die Taste  oder die Taste  länger als 3 Sekunden im USB-Play-Modus, um vorwärts oder rückwärts zu suchen. Drücken und halten Sie die Taste  oder die Taste  erneut länger als 3 Sekunden, um auf normale Wiedergabe zurückzukehren.
13	 <p>Wiedergabe / Pause</p>	<p>Drücken Sie die Taste , um eine Musikdatei vorübergehend anzuhalten. Wenn Sie die Taste erneut drücken, wird die Musikdatei abgespielt.</p> <ul style="list-style-type: none"> • Automatische Abschaltfunktion (Auto Power Down) Zur Deaktivierung der Funktion Automatische Abschaltung während des AUX1, AUX2-Modus halten Sie die Taste  länger als 5 Sekunden gedrückt. ON-AUTO POWER DOWN / OFF-AUTO POWER DOWN erscheint auf der Anzeige.
14	 <p>Stumm</p>	<p>Drücken Sie die Taste  (Stumm), um den Ton zu stumm zu schalten. Drücken Sie sie erneut, um den Ton einzuschalten.</p>

15	 Wiederholen	<p>Drücken Sie die Taste  (Wiederholen), um die Wiederholfunktion im Modus "USB1" und "USB2" zu verwenden.</p> <p>Bei jedem Tastendruck können Sie aus folgenden Wiederholungsfunktionen wählen: ONE, FOLDER, ALL, RANDOM oder OFF.</p>
16	 BASS	<p>Drücken Sie die BASS-Taste, um den vollen Bass-Sound zu verwenden.</p> <p>Drücken Sie sie erneut, um zum normalen Klang zurückzukehren.</p> <p>Halten Sie die Taste BASS länger als 5 Sekunden gedrückt, um in den Modus BLUETOOTH POWER zu gelangen.</p>

Wie wird der Klangmodus verwendet

Ihr Sound Tower bietet vordefinierte Equalizer-Einstellungen, die für bestimmte Musikgenres optimiert sind.

1. Drücken Sie die Taste **SOUND MODE** auf der Fernbedienung.
2. Bei jedem Druck auf die Taste **SOUND MODE** wird ein Klang-Effekt angezeigt, aus dem Sie Folgende wählen können: **PARTY, STANDARD, HIPHOP, EDM, ROCK, LATIN, HOUSE** oder **REGGAE**.

HINWEISE

- Der Standard-Klangmodus-Wert ist **PARTY**.
- Wenn das Produkt ausgeschaltet ist, halten Sie die -Taste am Produkt oder an der Fernbedienung länger als 5 Sekunden gedrückt, um es im Standard-Klangmodus einzuschalten.

Wie man den DJ-Effekt verwendet

Mit der DJ-Effekt-Funktion können Sie den DJ-Effekt-sound-Effekt einschalten. Die Höhe jedes Effekts ist einstellbar.

1. Drücken Sie die **DJ** Taste auf der Fernbedienung.
2. Jedes Mal, wenn Sie die **DJ**-Taste drücken, durchläuft das Sound Tower die verfügbaren DJ-Effekte:
 - **NOISE**: Erstellen Sie weißes Rauschen und mischen Sie es mit dem Originalklang durch den Filter und Ausgang.
 - **FILTER**: Es erzeugt einen Effekt, der dem Klang von nur Höhen oder nur Bässen ähnelt.
 - **CRUSH**: Erzeugt einen Effekt, der den ursprünglichen Klang schärfer macht.
 - **CHORUS**: Erzeugt einen Effekt, der einem singenden Chor ähnelt.
 - **WAHWAH**: Erzeugt einen 'Wah~ Wah~' - Effekt.
 - **DJ EFFECT OFF**: Schaltet den DJ-Effekt aus.
3. Drücken Sie die Tasten **EFFECT +** oder **EFFECT -**, um den Pegel jedes der DJ-Soundeffekte von -15 auf +15 zu erhöhen oder zu senken.

HINWEIS

- Wenn das Produkt ausgeschaltet ist, halten Sie die -Taste am Produkt oder an der Fernbedienung länger als 5 Sekunden gedrückt, um es im Standard-DJ-Effekt einzuschalten.

07 MIT DER SAMSUNG SOUND TOWER (GIGA PARTY AUDIO)-APP

Installieren Sie die Samsung Sound Tower (Giga Party Audio)-App

Um dieses Produkt mit Ihrem Smart Gerät und der Samsung Sound Tower (Giga Party Audio) App zu steuern, laden Sie die Samsung Sound Tower (Giga Party Audio) App aus dem Google Play Store oder dem Apple App Store herunter und installieren Sie sie auf Ihrem Smart Gerät.

HINWEISE

- Die Samsung Sound Tower (Giga Party Audio) App ist kompatibel mit mobilen Android-Geräten, die Android OS 6.0 oder höher haben.
- Die Samsung Sound Tower (Giga Party Audio) App ist mit mobilen Apple Geräten kompatibel, die iOS 10.0 oder höher haben.

Marktsuche : Samsung Sound Tower oder Samsung Giga Party Audio



Starten die Samsung Sound Tower (Giga Party Audio)-App

Berühren Sie zum Starten und Verwenden der Samsung Sound Tower (Giga Party Audio) App das Samsung Sound Tower (Giga Party Audio) Symbol auf Ihrem Smart-Gerät und folgen Sie den Anweisungen auf dem Bildschirm.



08 FEHLERBEHEBUNG

Bevor Sie Hilfe suchen, überprüfen Sie Folgendes.

Das Gerät schaltet sich nicht ein.

Ist das Netzkabel in die Steckdose gesteckt?

- Schließen Sie den Netzstecker an die Steckdose an.

Eine Funktion funktioniert nicht, wenn die Taste gedrückt wird.

Gibt es statische Elektrizität in der Luft?

- Trennen Sie den Netzstecker und schließen Sie ihn erneut an.

Klangausfälle treten im BT-Modus auf.

- Siehe die Abschnitte Bluetooth-Verbindung auf Seite 14.

Klang wird nicht ausgegeben.

Ist die Stummschalte-Funktion eingeschaltet?

- Drücken Sie die Taste  (Stumm), um die Stummschalte-Funktion abzubrechen.

Ist die Lautstärke auf Minimum eingestellt?

- Passen Sie die Lautstärke an.

Die Fernbedienung funktioniert nicht.

Sind die Batterien leer?

- Ersetzen Sie sie durch neue Batterien.

Ist der Abstand zwischen Fernbedienung und Sound Tower Haupteinheit zu weit?

- Halten Sie die Fernbedienung näher an die Sound Tower-Haupteinheit.

Stereo-Gruppenverbindung funktioniert nicht.

Ist das System im drahtlosen Group Play modus?

- Trennen Sie den drahtlosen Group Play modus und versuchen Sie die Stereo-Gruppenverbindung erneut.

Es kann keine Bluetooth-Verbindung hergestellt werden.

Ist das System mit einem anderen System im drahtlosen Group Play modus oder Stereo-Gruppenmodus verbunden?

- Versuchen Sie die Bluetooth-Verbindung nach dem Trennen der drahtlosen Group Play- oder Stereo-Gruppenverbindung erneut.

Sind die beiden Bluetooth-Geräte bereits angeschlossen?

- Versuchen Sie die Bluetooth-Verbindung wieder herzustellen nachdem andere Bluetooth-Verbindungen getrennt wurden.

Die Taste PAIRING funktioniert nicht.

Ist das System im drahtlosen Group Play modus oder Stereo-Gruppenmodus?

- Versuchen Sie es nach dem Trennen der drahtlosen Group Play- oder Stereo-Gruppenverbindung erneut.

Ich möchte das HOST (MAIN)-System bei drahtloser Group Play- oder Stereo Gruppenverbindung auf das andere umschalten.

- Trennen Sie den Group Play modus, drücken Sie zuerst den Lautsprecher, den Sie zum HOST machen wollen, und verbinden Sie die anderen nacheinander, nachdem die Meldung "HOST" angezeigt wird.
- Im Stereo Gruppenmodus ist MAIN fest eingestellt. Sie können andere nicht als MAIN ändern.

Ich möchte AUX1 oder AUX2 mehr als 8 Stunden ohne Befehlseingang spielen.

- Halten Sie die -Taste im AUX1- oder AUX2-Modus länger als 5 Sekunden lang gedrückt, um die Funktion Automatische Abschaltung zu deaktivieren. Ändern Sie von ON-AUTO POWER DOWN auf OFF-AUTO POWER DOWN.

Ich kann eine SUB nicht mit einem Group play verbinden.

- Nach 1 Stunde blockiert der HOST das Hinzufügen weiterer SUB.
Drücken Sie die Taste **GROUP PLAY** am HOST, nachdem die Meldung "HOST" angezeigt wird, kann der SUB wieder angeschlossen werden.

Es kann keine "Drahtlose / Verdrahtete Gruppe / Stereo hinzufügen / Bluetooth"-Verbindung herstellen.

Ist der Abstand zwischen den Systemen zu groß?

- Es wird empfohlen, eine "drahtlose/verdrahtete Gruppen/Stereo hinzufügen/Bluetooth" Kopplung innerhalb von 1 Meter vom System zu machen.
 - Es wird empfohlen, dass der Betriebsabstand zwischen Sound Tower-Systemen näher als 10 Meter beträgt.
-

09 LIZENZ



The Bluetooth® word mark and logos are registered trademarks owned by the Bluetooth SIG, Inc. and any use of such marks by Samsung Electronics Co., Ltd. is under license. Other trademarks and trade names are those of their respective owners.



Qualcomm®
aptX™

Qualcomm aptX is a product of Qualcomm Technologies, Inc. and/or its subsidiaries. Qualcomm is a trademark of Qualcomm Incorporated, registered in the United States and other countries. aptX is a trademark of Qualcomm Technologies International, Ltd., registered in the United States and other countries.

10 BEKANNTMACHUNG ZU OPEN SOURCE LIZENZEN

Wenn Sie Fragen bezüglich des Themas Open Source haben, wenden Sie sich bitte per E-Mail unter der Adresse an Samsung (oss.request@samsung.com).

11 WICHTIGE HINWEISE ZUM KUNDENDIENST

- Die Abbildungen in dieser Anleitung dienen nur als Referenz und können sich vom aktuellen Produkt unterscheiden.
- Es kann eine Gebühr erhoben werden, wenn:
 - (a) Ein Techniker auf Ihre Anfrage bestellt wird und am Gerät kein Defekt vorliegt (z. B. weil Sie diese Bedienungsanleitung nicht gelesen haben).
 - (b) Sie das Gerät in einer Reparaturwerkstatt abgegeben haben und am Gerät kein Defekt vorliegt (z. B. weil Sie diese Bedienungsanleitung nicht gelesen haben).
- Die Höhe dieser Gebühr wird Ihnen mitgeteilt, bevor irgendwelche Arbeiten durchgeführt werden oder der Hausbesuch erfolgt.

12 SPEZIFIKATIONEN UND LEITFADEN

Spezifikation

Modellnamen		MX-T70
USB1/USB2		USB1: 5V/2,1A USB2: 5V/0,5A
Gewicht		26,5 kg
Abmessungen (B x H x T)		463,0 x 884,0 x 455,0 mm
Betriebstemperatur		+5°C bis +35°C
Zulässige Luftfeuchtigkeit		10 % ~ 75 %
VERSTÄRKER Ausgangsnennleistung	Hochtöner	150W x 2, 12 ohm
	Mittel	300W x 2, 6 ohm
	Tieftöner	600 W x 1, 3 ohm
AUSGANGSLEISTUNG DES DRAHTLOSGERÄTS BT max. Transmitterleistung		100mW bei 2,4GHz – 2,4835GHz
Gesamtstromverbrauch im Bereitschaftszustand (W)		2,0W
Bluetooth Anschlussdeaktivierungsmethode		Halten Sie die Taste BASS für mindestens 5 Sekunden gedrückt, um die Bluetooth Ein- Funktion auszuschalten.

HINWEISE

- Samsung Electronics Co., Ltd behält sich das Recht vor, die Spezifikationen ohne Ankündigung zu ändern.
- Gewicht und Abmessungen sind ungefähre Angaben.

- Samsung erklärt hiermit, dass dieses Gerät der Richtlinie 2014/53/EU entspricht.

Der vollständige Text der EU-Konformitätserklärung ist unter folgender Internetadresse abrufbar: <http://www.samsung.com> geben Sie unter Support > Produktsupport suchen den Modellnamen ein.
Dieses Gerät kann in allen EU-Ländern betrieben werden.



[Korrekte Entsorgung der Batterien dieses Produkts]

(Gilt für Länder mit Abfalltrennsystemen)

Die Kennzeichnung auf der Batterie bzw. auf der dazugehörigen Dokumentation oder Verpackung gibt an, dass die Batterie zu diesem Produkt nach seiner Lebensdauer nicht zusammen mit dem normalen Haushaltsmüll entsorgt werden darf. Wenn die Batterie mit den chemischen Symbolen Hg, Cd oder Pb gekennzeichnet ist, liegt der Quecksilber-, Cadmium- oder Blei-Gehalt der Batterie über den in der EG-Richtlinie 2006/66 festgelegten Referenzwerten. Wenn Batterien nicht ordnungsgemäß entsorgt werden, können sie der menschlichen Gesundheit bzw. der Umwelt schaden.

Bitte helfen Sie, die natürlichen Ressourcen zu schützen und die nachhaltige Wiederverwertung von stofflichen Ressourcen zu fördern, indem Sie die Batterien von anderen Abfällen getrennt über Ihr örtliches kostenloses Altbatterie- Rücknahmesystem entsorgen.



Korrekte Entsorgung von Altgeräten (Elektroschrott)

(Gilt für Länder mit Abfalltrennsystemen)

Die Kennzeichnung auf dem Produkt, Zubehörteilen bzw. auf der dazugehörigen Dokumentation gibt an, dass das Produkt und Zubehörteile (z. B. Ladegerät, Kopfhörer, USB-Kabel) nach ihrer Lebensdauer nicht zusammen mit dem normalen Haushaltsmüll entsorgt werden dürfen. Entsorgen Sie dieses Gerät und Zubehörteile bitte getrennt von anderen Abfällen, um der Umwelt bzw. der menschlichen Gesundheit nicht durch unkontrollierte Müllbeseitigung zu schaden. Helfen Sie mit, das Altgerät und Zubehörteile fachgerecht zu entsorgen, um die nachhaltige Wiederverwertung von stofflichen Ressourcen zu fördern. Private Nutzer wenden sich an den Händler, bei dem das Produkt gekauft wurde, oder kontaktieren die zuständigen Behörden, um in Erfahrung zu bringen, wo Sie das Altgerät bzw. Zubehörteile für eine umweltfreundliche Entsorgung abgeben können.

Gewerbliche Nutzer wenden sich an ihren Lieferanten und gehen nach den Bedingungen des Verkaufsvertrags vor. Dieses Produkt und elektronische Zubehörteile dürfen nicht zusammen mit anderem Gewerbemüll entsorgt werden.

Für Informationen über die Umweltverpflichtungen und produktspezifischen regulatorischen Verpflichtungen von Samsung wie z. B. REACH, WEEE, Batterien, besuchen Sie:
www.samsung.com/uk/aboutsamsung/sustainability/environment/our-commitment/data/

OHUTUSTEAVE

HOIATUSED

ELEKTRILÖÖGIOHU VÄHENDAMISEKS ÄRGE EEMALDAGE KAANT (EGA TAGAPANEELI). SEADMES POLE KASUTAJA JA HOOLDATAVAID OSI. HOOLDAMISEKS PÖÖRDUGE KVALIFITSEERITUD TEENINDUSTÖÖTAJATE POOLE.

Sümboleid, mis võivad teie Samsungi tootel olla, on selgitatud alltoodud tabelis.

	ETTEVAATUST! MITTE AVADA, ELEKTRILÖÖGIOHT	
	See sümbol tähendab, et seade sisaldab kõrgepinge all olevaid osi. Toote mis tahes seosmisteh osade puudutamine on ohtlik.	
	See sümbol tähendab, et seadmega on kaasas selle kasutamist ja hooldamist puudutav oluline dokumentatsioon.	
	II klassi toode: selle sümboliga tähistatud toode ei nõua ohutuks ühendamiseks elektrimaandust. Kui toitejuhtmega seadmel ei ole seda sümbolit, PEAB seadmel olema toimiv ühendus maandusega.	
	Vahelduvvoolupinge: selle sümboliga tähistatud nimipinge on vahelduvvoolupinge.	
	Alalisvoolupinge: selle sümboliga tähistatud nimipinge on alalisvoolupinge.	
	Ettevaatust, vaadake kasutusjuhendit: see sümbol annab teada, et kasutaja peab täpsemat ohutusteavet vaatama kasutusjuhendist.	

HOIATUS

- Tulekahju- või elektrilöögiohu vähendamiseks ei tohi seade kokku puutuda vihmavee ega niiskusega.

ETTEVAATUST!

- ELEKTRILÖÖGI VÄLTIMISEKS PANGE PISTIKU LAI HARU TÄIELIKULT LAIA PILUSSE.
- Seade peab alati olema ühendatud kaitsemaandusega vahelduvvoolu pistikupessa.
- Seadme lahtiühendamiseks toiteallikast tuleb pistik elektrikontaktist välja tõmmata. Seetõttu peab toitepistik olema alati kergesti juurdepääsetav.
- Välistage seadme kokkupuudet veetilkade või -pitsmetega. Ärge pange seadmele vedelikega täidetud anumaid, nt vaase.
- Seadme täielikult väljalülitamiseks peate toitepistiku seinakontaktist välja tõmbama. Seetõttu peab toitepistik alati olema kergesti juurdepääsetav.

ETTEVAATUSABINÕUD

1. Tagage, et teie maja vahelduvvooluvarustus vastab toote tagaküljel asuval andmekleebisel märgitud võimsusnõuetele. Paigaldage toode horisontaalselt sobivale alusele (mööbliesemele), jättes ventileerimiseks piisavalt ruumi (7–10 cm). Veenduge, et ventilatsioonivad poleks kaetud. Ärge asetage seadet võimenditele ega muudele seadmetele, mis võivad muutuda kuumaks. See seade on mõeldud pidevaks kasutamiseks. Seadme täielikult väljalülitamiseks eemaldage vahelduvvoolupistik elektrikontaktist. Eemaldage seade vooluvõrgust, kui te ei kavatseda seda pikemat aega kasutada.
2. Äikesetormi ajal eemaldage vahelduvvoolupistik elektrikontaktist. Äikesest tingitud pingetipud võivad seadet kahjustada.
3. Ärge hoidke seadet otsese päikesevalguse käes ega muude soojusallikate lähedal. See võib põhjustada ülekuumenemist ja seadme riket.
4. Kaitske toodet niiskuse (nt lillevaasid) ja liigse kuumuse (nt kolderuum) või seadmete eest, mis loovad tugevaid magnet- või elektrivälju. Seadme rikke korral eemaldage toitekaabel vahelduvvoolu-toiteallikast. Toode ei ole mõeldud tööstuslikuks kasutuseks. See on mõeldud ainult isiklikuks kasutamiseks. Kui toodet on hoitud madalal temperatuuril, võib tekkida kondensatsioon. Kui transportide seadet talvisel ajal, siis oodake enne kasutamist umbes kaks tundi, kuni seade on saavutanud toatemperatuuri.

5. Tootega kasutatavad patareid sisaldavad keskkonnale kahjulikke kemikaale. Ärge visake patareisid olmeprügisse. Ärge visake kasutatud patareisid tulle. Ärge laske patareidel lühistuda, ärge võtke neid koost lahti ega laske neil üle kuumeneda. Patarei valesti paigaldamisel tekib plahvatusoht. Asendage ainult sama või samaväärset tüüpi patareiga.

TEAVE SELLE JUHENDI KOHTA

Kasutusjuhend koosneb kahest osast: sellest paberikandjal lihtsast KASUTUSJUHENDIST ja põhjalikumast TÄIELIKUST KASUTUSJUHENDIST, mille saab alla laadida.



KASUTUSJUHENDIST

See kasutusjuhend käsitleb ohutussuuniseid, teavet toote paigaldamise, komponentide ja ühenduste kohta ning toote tehnilisi andmeid.



TÄIELIKUST KASUTUSJUHENDIST

TÄIELIKUST KASUTUSJUHENDIST pääsete juurde Samsungi veebipõhises klienditoekeskuses, skannides QR-koodi. Juhendi vaatamiseks arvutis või mobiilsideseadmes laadige see dokumendi vormingus Samsungi veebisaidilt alla. (<http://www.samsung.com/support>)

Disain ja tehnilised andmed võivad muutuda ilma ette teatamata.
Giga Party Audio uus nimi on Sound Tower.

SISUKORD

01	Komponentide kontrollimine	2
	Patareide sisestamine enne kaugjuhtimispuldi kasutamist (AAA patareid x 2)	2
02	Toote ülevaade	3
	Sound Tower ülemine paneel	3
	Sound Tower tagumine paneel	4
03	Sound Tower ühendamine	6
	Elektritoite ühendamine	6
	Audiorühma kasutamine	7
04	Välise seadme ühendamine	13
	Ühendamine analoogse audiokaabli (AUX) abil	13
	Mobiilseadme ühendamine Bluetoothi abil	14
	Ühendamine Samsung TV kau-du Bluetooth	17
05	USB-salvestusseadme ühendamine	18
	Tarkvaravärskendus	19
06	Kaugjuhtimispuldi kasutamine	20
	Kaugjuhtimispuldi kasutamine	20
	Helirežiimi kasutamine	22
	DJ-efekti kasutamine	22

07	Samsung Sound Tower (Giga Party Audio) rakenduse kasutamine	23
	Paigaldage Samsung Sound Tower (Giga Party Audio) rakendus	_____ 23
	Samsung Sound Tower (Giga Party Audio) App käivitamine	_____ 23
08	Vigade leidmine	24
09	Litsents	25
10	Avatud Lähtekoodi Litsentsi Teatis	25
11	Oluline Teenusega Seotud Märkus	25
12	Tehnilised andmed ja juhised	26
	Tehnilised andmed	_____ 26

01 KOMPONENTIDE KONTROLLIMINE



Sound Tower põhiseade

Kaugjuhtimispult/patareid

Toitejuhe

- Lisateavet toiteallika ja energiatarbimise kohta leiate tootele kinnitatud sildilt. (Joonis: Sound Tower põhiseadme tagakülg)
- Lisakomponentide või lisavalikuna saadaval olevate kaablite ostmiseks võtke ühendust Samsung teeninduskeskuse või Samsung klienditeenindusega.
- Toote liigutamisel ärge lohistage ega tõmmake seda mööda maapinda. Toote liigutamisel tõstke see üles.



Pataraide sisestamine enne kaugjuhtimispuldi kasutamist (AAA pataraid x 2)

Lükake patareipesa kaant noolel näidatud suunas, kuni see on korpusest täiesti eemaldatud. Sisestage kaks AAA patareid (1,5 V) selliselt, et nende polaarsus on õige. Lükake patareipesa kaas tagasi oma kohale.

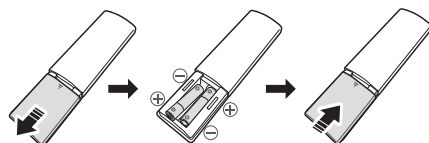

02 TOOTE ÜLEVAADE

Sound Tower ülemine paneel

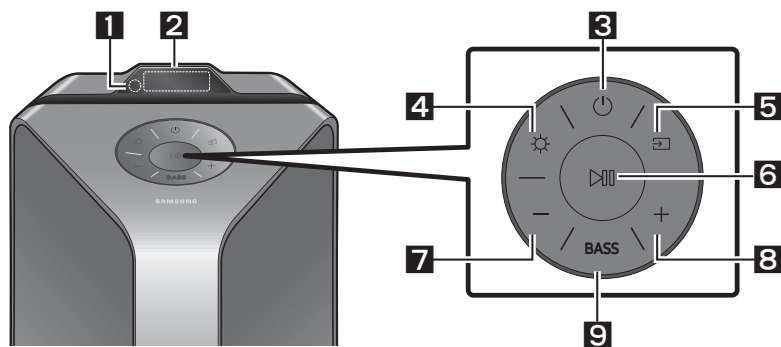

1	Kaugsensor	Sound Tower süsteemi kasutamisel suunake kaugjuhtimispuldi esiots kaugsensoori suunas.
2	Ekraan	Kuvab Sound Tower süsteemi tööteateid või hetkeoleku.
3	Toide	Lülitab Sound Tower sisse ja välja.
4	Valgustus	Vajutage valgustusrežiimi sisse lülitamiseks nuppu ☀️ (Valgustus). Vajutage nuppu mitu korda, et sirvida saadaval valgusrežiime: AMBIENT, PARTY, DANCE, THUNDERBOLT, STAR või OFF .
5	Allikas	Vajutage nuppu Sound Tower süsteemiga ühendatud allika valimiseks. Vajutage ja hoidke nuppu ⏮️ (Allikas) all üle 5 sekundi, et aktiveerida režiim „SEARCHING TV“.
6	Mängi/Paus	<ul style="list-style-type: none">• Mängi/Paus Vajutage muusikafaili ajutiseks peatamiseks nuppu ⏸️. Nupu uuesti vajutamisel hakkab muusikafail mängima.• Mängi katkend Vajutage ja hoidke nuppu ⏸️ all üle 5 sekundi, et käivitada sisse lülitatud süsteemil demoesitus. Ekraanile ilmub „DEMO“ ja süsteem mängib 60-sekundilise katkendi. Funktsiooni demoesitus katkestamiseks vajutage ja hoidke funktsiooni demoesitus ajal nuppu ⏸️ all üle 5 sekundi.<ul style="list-style-type: none">– Kui te sisestate funktsiooni demoesitus ajal mis tahes käsklusi, siis värskendatakse 60 sekundi taimerit.– Funktsiooni demoesitus ajal on inaktiivsed kõik kaugjuhtimispuldi ja tagapaneeli nupud. Kaugjuhtimispuldi kasutamiseks tühistage katkendi mängimine.– Katkendi mängimine tühistatakse allika muutmisel või süsteemi väljalülitamisel.– Palun ole ettevaatlik, kuna see võib mängida valjemini kui valitud helitugevus.

7	Helitugevuse vähendamine	Vajutage helitugevuse vähendamiseks nuppu — (Helitugevuse vähendamine). Helitugevuse kiiresti vähendamiseks vajutage ja hoidke nuppu — (Helitugevuse vähendamine) all.
8	Helitugevuse suurendamine	Helitugevuse suurendamiseks vajutage nuppu + (Helitugevuse suurendamine). Helitugevuse kiiresti suurendamiseks vajutage ja hoidke nuppu + (Helitugevuse suurendamine) all.
9	BASS	Vajutage võimsa bassiheli kasutamiseks nuppu BASS . Vajutage seda tavaheli juurde naasmiseks uuesti. Vajutage ja hoidke nuppu BASS all üle 5 sekundi, et lülitada funktsioon BLUETOOTH POWER sisse või välja.

Sound Tower tagumine paneel

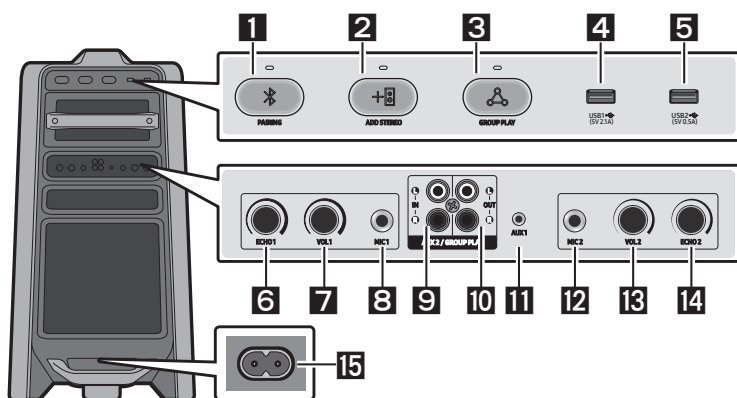

1	Bluetooth PAIRING	Vajutage „BT PAIRING“ režiimi sisenemiseks nuppu PAIRING . Selles režiimis saab ühendada Sound Tower uue Bluetooth-seadmega, valides selleks Bluetooth-seadme otsinguloendist Sound Tower.
2	ADD STEREO	Vajutage nuppu ADD STEREO , et ühendada süsteemiga juhtmevabalt teine Sound Tower. Vajutage enne teise Sound Tower ühendamist Stereo rühma režiimist väljumiseks uuesti ADD STEREO nuppu. Kui ühendus on loodud, saate nautida stereoeheli. Vajutage ja hoidke nuppu ADD STEREO all üle 5 sekundi, et katkestada režiim Stereo rühma.
3	GROUP PLAY	Vajutage kuni kümne Sound Tower süsteemi juhtmevabalt ühendamiseks nuppu GROUP PLAY . Vajutage enne teise Sound Tower ühendamist juhtmevabast Group Play režiimist väljumiseks GROUP PLAY nuppu. Kui ühendus on loodud, saab Group Play režiimi abil kasutada korraga mitut Sound Tower süsteemi. Vajutage ja hoidke nuppu GROUP PLAY all üle 5 sekundi, et katkestada juhtmevaba režiim Group Play.
4	USB1	Ühendage USB-seade põhiseadmel olevasse USB1 või USB2 porti.
5	USB2	Kui ühendate mobiiltelefoni USB1 porti, saate seda laadida. <ul style="list-style-type: none"> Vajutage USB1 või USB2 valimiseks nuppu ↔ (Allikas).

6	ECHO1	Saate anda ühendatud mikrofoni (MIC1) helile kajaefekti, keerates nuppu ECHO1 . Nuppu päripäeva keerates kajaefekt tõuseb, vastupäeva keerates väheneb.
7	VOL1	Kasutage mikrofoni (MIC1) helitugevuse reguleerimiseks põhiseadmel olevat nuppu VOL1 . Nuppu päripäeva keerates helitugevus suureneb, vastupäeva keerates väheneb.
8	MIC1	Ühendage mikrofon MIC1 pesasse.
9	AUX2/ GROUP PLAY IN terminalid	<p>Ühendage põhiseadme AUX2 (IN) terminalid välise analoogväljundseadme heliväljundi terminaliga audiokaabli (ei kuulu tarnekomplekti) abil.</p> <ul style="list-style-type: none"> • Ühendage kindlasti õiget värvi pistikud. • Kui välisel analoogväljundiseadmel on ainult üks heliväljundi pesa, ühendage kas vasak või parem terminal. • Vajutage AUX2 valimiseks nuppu  (Allikas). • Süsteem lülitub välja, kui seade on režiimis AUX2 ja üle 20 minuti vältel ei toimu taasesitamist ega sisestata käsklusi. • Süsteem lülitub välja, kui seade on režiimis AUX2 ja taasesitamine toimub kauem kui 8 tundi, kuid käsklusi ei sisestata.
10	GROUP PLAY OUT terminalid	<p>Ühendage põhiseadme GROUP PLAY (OUT) terminalid välise analoogväljundseadme helisisendi terminaliga audiokaabli (ei kuulu tarnekomplekti) abil.</p> <ul style="list-style-type: none"> • Ühendage kindlasti õiget värvi pistikud. • Kui välisel analoogväljundiseadmel on ainult üks helisisendi pesa, ühendage kas vasak või parem terminal.
11	AUX1	<p>Ühendage põhiseadme AUX1 pistik välise seadme heliväljundi terminaliga audiokaabli (AUX-kaabli) (ei kuulu tarnekomplekti) abil.</p> <ul style="list-style-type: none"> • Süsteem lülitub välja, kui seade on režiimis AUX1 ja üle 20 minuti vältel ei toimu taasesitamist ega sisestata käsklusi. • Süsteem lülitub välja, kui seade on režiimis AUX1 ja taasesitamine toimub kauem kui 8 tundi, kuid käsklusi ei sisestata.
12	MIC2	Ühendage mikrofon MIC2 pesasse.
13	VOL2	Reguleerige ühendatud mikrofoni (MIC2) helitugevust põhiseadme nupu VOL2 abil. Nuppu päripäeva keerates helitugevus suureneb, vastupäeva keerates väheneb.
14	ECHO2	Saate anda ühendatud mikrofoni (MIC2) helile kajaefekti, keerates nuppu ECHO2 . Nuppu päripäeva keerates kajaefekt tõuseb, vastupäeva keerates väheneb.
15	Toide	Ühendage toitejuhe toitepesasse ja ühendage Toitejuhtme teine ots Sound Tower süsteemile elektritoite andmiseks pistikupesasse.

03 SOUND TOWER ÜHENDAMINE

Elektritoite ühendamine

Ühendage Sound Tower toitejuhtme abil elektripistikusse järgmises järjekorras: ühendage toitejuhe Sound Tower süsteemiga ja siis seinakontakti.

Vaadake allolevaid jooniseid.

- Lisateavet nõutud elektritoite ja energiatarbimise kohta leiate tootele kinnitatud sildilt. (Joonis: Sound Tower tagakülg)

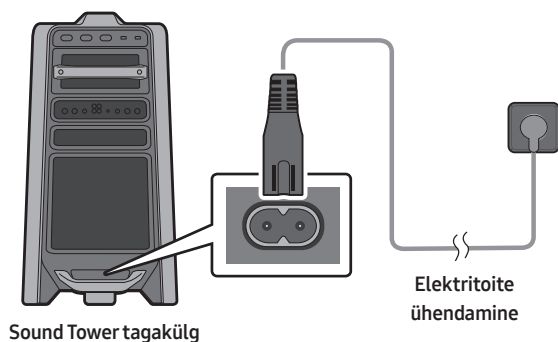

Audiorühma kasutamine

Peomeeleolu loomiseks ja suurema heliväljundi tagamiseks võib ühendada rühmas mitu audiosüsteemi. Määrake üks Sound Tower HOST olema. Kõik selles esitatav muusika leiab jagamist teiste Audio gruppi kuuluvate Sound Tower süsteemidega.

Juhtmega Group Play režiimi ühendamine

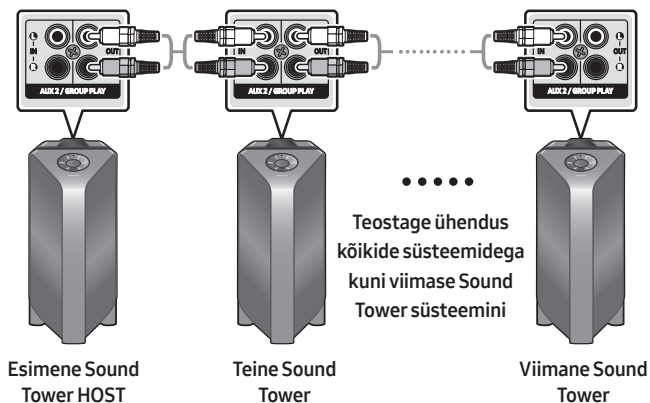

Seadistage režiim Group Play, ühendades omavahel kõik süsteemid helikaablite abil (ei kuulu komplekti). Kasutage pesa **AUX** või nuppu  (**Allikas**), et määrata **AUX2** kõikide Sound Tower süsteemide allikaks, v.a 1. Sound Tower süsteemi (või HOST) jaoks.

MÄRKUSED

- Esimene Sound Tower HOST võib esitada muusikat ükskõik millisest allikast.
- Sõltuvalt kaabli pikkusest või omadusest võib töökaugus olla erinev.

Juhtmevaba Group Play režiimi ühendamine

Juhtmevaba Group Play funktsiooni abil saab ühendada kuni kümme Sound Tower süsteemi.

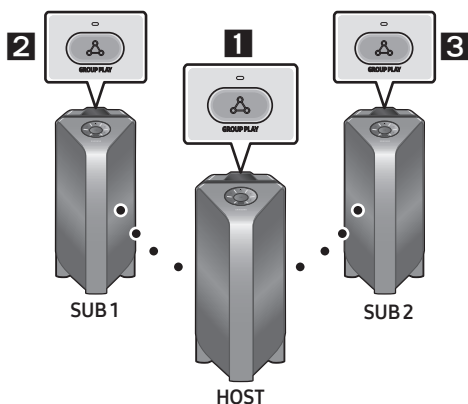

1. Vajutage nupule **GROUP PLAY** HOST Sound Tower süsteemis. HOST Sound Toweri ekraanil kuvatakse sõnum „HOST“ ja **GROUP PLAY** nupul vilgub vastav LED.
2. Vajutage teisel Sound Tower süsteemil (SUB 1) **GROUP PLAY** nuppu. Ekraanile ilmub teade „**GROUP PLAY CONNECTED**“ ja mõlema süsteemi nupu **GROUP PLAY** vilkumine lõpeb.
3. Vajutage kolmandal Sound Tower süsteemil (SUB 2) **GROUP PLAY** nuppu. Ekraanile ilmub teade „**GROUP PLAY CONNECTED**“ ja süsteemi nupu **GROUP PLAY** vilkumine lõpeb.
4. Kui soovite lisada rohkem Sound Tower süsteeme, korrake sammu 3.
5. Esitage HOST Sound Toweri seadmes muusika. Heli väljastatakse kõigi ühendatud süsteemide kaudu.

MÄRKUSED

- Kui Sound Tower on ühendatud Samsung TV, Wirelessiga Group Play pole saadaval.
- Juhtmevaba Group Play ühenduse saab teha mistahes Sound Tower süsteemil.
- Keskkonnatingimused või muud ühendatud seadmeid puudutavad tegurid võivad mõjutada taasesituse kvaliteeti.
- Kui **GROUP PLAY** nupul põleb punane LED-tuli, on juhtmevabas Group Play ühenduses esinenud rike. Korrake uuesti samme 1 kuni 5.
- Juhtmevaba Group Play režiimi kasutades ei ole SUB Sound Tower süsteemides võimalik kasutada **ADD STEREO** ega **PAIRING** nuppu.
- Juhtmevaba Group Play režiimi kasutades ei ole HOST Sound Tower süsteemides võimalik kasutada **ADD STEREO** nuppu.
- SUB seadme lisamisel on võimalik vajutada **GROUP PLAY** nupule SUB seadmel, hoides nuppu all enne kui „**GROUP PLAY CONNECTED**“ sõnum kuvatakse, siis saab sellest seadmest ise HOST seade.

- Kõik SUB seadmed peavad olema ükshaaval ühendatud. Näiteks, pärast seda, kui HOST on ühendatud, siis vajutage ühendamiseks nupule **GROUP PLAY** seadmel SUB 1 ning pärast SUB 1 ühendamist, ühendage ükshaaval järjestikku SUB 2 ja SUB 3.
- Funktsiooni Group Play kasutamisel lahutatakse ühendatud Bluetooth-seadmed ja Bluetooth-ühendus inaktiveeritakse.
- Bluetoothi seadmed saavad otsida ja ühenduda ainult HOST Sound Toweriga.
- Režiimis Group Play, ei saa SUBid Bluetoothi kaudu muu seadmega ühenduda.
- Kui lülitate Sound Toweri välja ja seejärel uuesti sisse või valite Group Play režiimis SUB seadmel muu allika, kui **BT**, siis ühendatakse Group Play režiim lahti.
- See seade ei toeta juhtmevabas Group Play režiimis aptX audiovoogedastust.

Juhtmevaba Group Play režiimi lahtiühendamine

1. Kui Group Play on ühendatud, vajutage ja hoidke **GROUP PLAY** nuppu 5 sekundit all (HOST või SUBid) või vajutage enne Group Play ühendamist **GROUP PLAY** nuppu (HOST või SUBid).
 - Ekraanile ilmub teade „**OFF-GROUP PLAY**“ ja **GROUP PLAY** nupu kohal olev LED-tuli kustub.
2. Kui valite SUB seadmetel mistahes muu allika kui **BT** või lülitate välja HOST Sound Toweri, siis katkestatakse Group Play režiimi ühendus.
 - Ühenduse katkestamisel HOST Sound Toweri kaudu, katkestatakse Group Play ühendus.

LED-tuled

LED	OLEK	Kirjeldus
Roheline	Vilgub	Ootab juhtmevaba Group Play ühendust.
	Põleb	Juhtmevaba Group Play ühenduse loomine õnnestus.
Punane	Põleb	Juhtmevaba Group Play ühendamisel on tekkinud tõrge.

MÄRKUS

- Traadita ühenduse korral võib taasesituse kvaliteet olenevalt Bluetooth-keskkonnast ebastabiilne olla.
Parema mängimise huvides hoidke seadet juhtmega Group Play režiimis.

Nutitelefon ja Stereo grupp režiimi kasutamine

Ühendage kaks Sound Towerit ja kasutage neid oma nutitelefoni stereo heli nautimiseks.

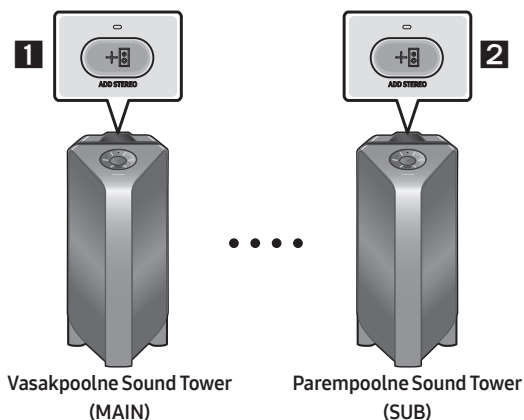

1. Vajutage vasakpoolsel Sound Tower süsteemil **ADD STEREO** nuppu. Ekraanile ilmub teade „**SEARCHING STEREO**“ ja **ADD STEREO** nupu LED-tuli hakkab vilkuma.
2. Vajutage parempoolsel Sound Tower süsteemil **ADD STEREO** nuppu. Ekraanile ilmub teade „**SEARCHING STEREO**“ ja **ADD STEREO** nupu LED-tuli hakkab vilkuma.
3. Ühenduse loomise järel kuvatakse MAIN Sound Tower süsteemis sõnum „**LEFT**“ ja SUB Sound Tower süsteemis sõnum „**RIGHT**“.
 - MAIN Sound Tower süsteem edastab vasaku kanali heli ja SUB Sound Tower süsteem parema kanali heli. Vajutage nupule **ADD STEREO** MAIN või SUB Sound Tower süsteemis selleks, et muuta Sound Toweri helikanalit.
4. Edastage muusikat, ühendades selleks oma nutitelefoni MAIN Sound Toweri ja Bluetoothiga. Heli väljastatakse mõlema Sound Toweri kaudu.

MÄRKUSED

- Stereorühma režiimi kasutamiseks peavad mõlemad Sound Tower süsteemid olema sama mudeli süsteemid.
- Keskkonnatingimused või muud ühendatud seadmeid puudutavad tegurid võivad mõjutada taasesituse kvaliteeti.
- Kui **ADD STEREO** nupul põleb punane LED-tuli, on stereorühma ühenduses esinenud rike. Korra ke uuesti samme 1 kuni 3.
- Juhtimispuhl, **BT PAIRING**, **GROUP PLAY** ja  (**Allikas**)-nuppe ei ole SUB Sound Tower süsteemides võimalik kasutada, kui seade on Stereo grupp režiimis.
- **GROUP PLAY** nupp MAIN Sound Tower süsteemis ei ole Stereo grupp režiimis saadaval.

- Muus režiimis kui „BT“ (näiteks **USB**, **AUX** režiim), edastatakse muusikat ainult MAIN Sound Toweri kaudu, muusikat ei esitata SUB Sound Toweri kaudu.
- MAIN Sound Toweri ja SUB Sound Toweri valgustusvärvid võivad varieeruda.
- Bluetoothi seadmel on sama nimetus kui MAIN Sound Toweril ja SUB Sound Toweril, kui Bluetoothi seadmega on ühendus loodud, ühendada on võimalik ainult MAIN Sound Towerit.
- See toode ei toeta aptX heli voogu koos Stereo Grupirežiim.
- Kui te püüate Stereo rühma ühendamise ajal ühendada mõnda Bluetooth-seadet, siis võib Stereo rühma režiimi aktiveerimine ebaõnnestuda.

Lõpetage Stereo Grupirežiim

Vajutage nupule **ADD STEREO** (MAIN või SUB) vähemalt 5 sekundiks pärast Stereo grupp ühendamist.

- Ekraanile ilmub teade „**OFF-STEREO MODE**“ ja **ADD STEREO** nupu kohal olev LED-tuli kustub.

LED-tuled

LED	OLEK	Kirjeldus
Roheline	Vilgub	Ootab stereorühma ühendust.
	Põleb	Stereo rühma ühenduse loomine õnnestus.
Punane	Põleb	Stereo rühma ühendamisel on tekkinud tõrge.

Samsung TV ja Stereo grupp režiimi kasutamine

Ühendage kaks Sound Towerit juhtme kaudu ja kasutage neid koos Samsung TV-ga, nautimaks stereoheli.

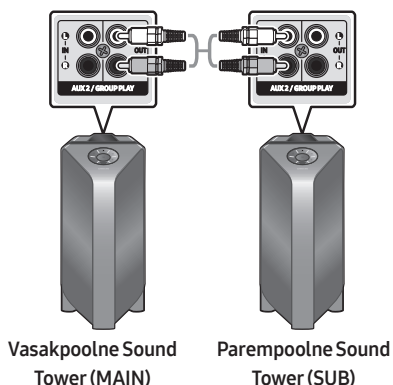

1. Pöörduge peatüki „**Nutitelefone ja Stereo grupp režiimi kasutamine**“ juurde selleks, et tutvuda sellega, kuidas kaht Sound Towerit Stereo grupp režiimis ühendada.

2. Ühendage RCA-kaabel porti **AUX2 OUT** MAIN seadmel ja porti **AUX2 IN** SUB seadmel, nii nagu näidatud RCA-kaabli kasutamise juures (kaabel ei kuulu komplekti).
3. Režiimis „**BT**“, vajutage Main Sound Toweri juhtimispuldil nupule „**AUX**“ vähemalt 5 sekundiks. Ekraanil kuvatakse sõnum „**SEARCHING TV STEREO**“.
4. Olles lõpetanud ühenduse loomise, kuvatakse ekraanil „**TV STEREO MODE**“ ja seejärel kuvatakse praegune väljund **CHANNEL**.
5. Olles ühenduse loonud, kuvatakse ekraanil MAIN Sound Tower sõnum „**SEARCHING TV**“ ja SUB Sound Toweri ekraanil kuvatakse sõnum „**SUB**“.
 - MAIN Sound Tower esitab vasaku kanali heli ja SUB Sound Tower parema kanali heli. Vajutage MAIN või SUB Sound Toweril nupule **ADD STEREO** selleks, et vahetada Sound Toweri helikanalit.
6. Muusika mängimiseks ühendage televiisor ja MAIN Sound Tower Bluetoothi kaudu. Heli esitatakse mõlema Sound Toweri kaudu.

MÄRKUSED

- Stereo grupp režiimi kasutamiseks peavad mõlemad Sound Towerid olema sama mudeli tooted.
- Nupul **ADD STEREO** süttiv punane LED-tuli annab märku tõrkest Stereo grupp ühenduses. Korrake sammusid 1 kuni 5.
- Juhtimispuult, **BT PAIRING**, **GROUP PLAY** ja  (**Allikas**)-nuppe ei ole SUB Sound Tower süsteemides võimalik kasutada, kui seade on Stereo grupp režiimis.
- **GROUP PLAY** nupp MAIN Sound Tower süsteemis ei ole Stereo grupp režiimis saadaval.
- Kui Samsung TV toetab lihtsat ühendust, siis kuvatakse ühendamist võimaldav hüpikaken automaatselt televiisori ekraanil, vajutades selles hüpikaknas „**Jah**“, ühendate televiisori ära. Kui Samsung TV ja Sound Tower on olnud varem ühendatud, siis ühendatakse see Samsung TV-ga ilma hüpikaknata. Lihtsa ühenduse loomiseks Samsung TV-ga pöörduge leheküljele 17.
- MAIN Sound Toweri ja SUB Sound Toweri valgustusvärvid võivad varieeruda.
- Televiisoriga ühenduse loomisel on MAIN ja SUB Sound Toweri nimetused televiisori Bluetoothi nimekirjas samad, kuid ühenduse saab luua ainult MAIN Sound Tower seadmega.

Stereo grupp režiimi ühenduse lõpetamine

Vajutage Stereo grupp režiimiga ühendamise järel vähemalt 5 sekundiks nupule **ADD STEREO** (MAIN või SUB).

- Ekraanil kuvatakse sõnum „**OFF-STEREO MODE**“ ja **ADD STEREO** nupu LED lülitub välja.

04 VÄLISE SEADME ÜHENDAMINE

Ühendage väline seade juhtmega või juhtmevaba võrgu abil, et mängida Sound Tower süsteemi kaudu väliste seadme heli.

Ühendamine analoogse audiokaabli (AUX) abil

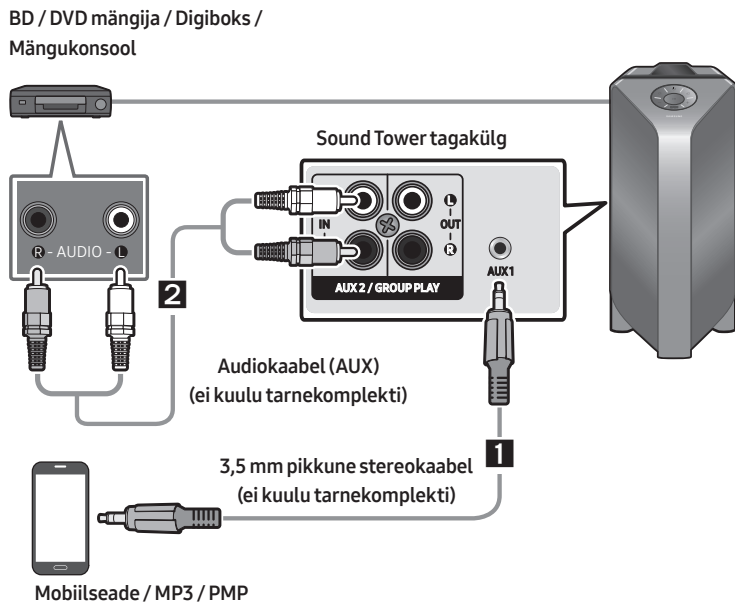

1 3,5 mm pikkune stereokaabel (AUX1)

1. Ühendage põhiseadme **AUX1** pesa 3,5 mm pikkuse stereokaabliga allikseadme AUDIO OUT pesasse.
2. Valige režiim „**AUX1**“, vajutades ülemisel paneelil või kaugjuhtimispuldil nuppu (**Allikas**).
 - Allika saab valida ka kaugjuhtimispuldil nupuga **AUX**.

2 Audiokaabel (AUX2)

1. Ühendage põhiseadme **AUX2 (IN)** terminalid audiokaabli abil allikseadme AUDIO OUT terminalidega.
2. Valige režiim „**AUX2**“, vajutades ülemisel paneelil või kaugjuhtimispuldil nuppu (**Allikas**).
 - Allika saab valida ka kaugjuhtimispuldil nupuga **AUX**.

Mobiilseadme ühendamine Bluetoothi abil

Kui mobiilseade on Bluetoothi abil ühendatud, kuuleb stereoheli ilma kaablita.

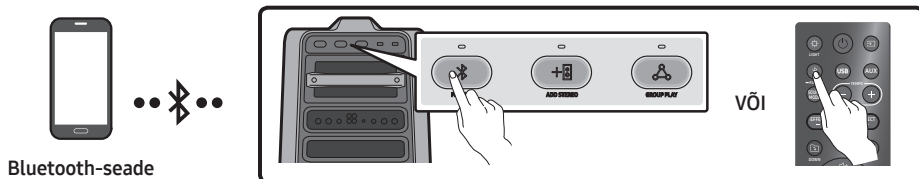

Esialgne ühendus

1. Vajutage ja hoidke kaugjuhtimispuldi nuppu **PAIRING** all üle 5 sekundi, et aktiveerida režiim „**BT PAIRING**“.

(VÕI) Vajutage nuppu **PAIRING** nuppu tagapaneelil.

2. Valige seadmel kuvatavast nimekirjast „**[AV] MX-T70**“.
 - Kui Sound Tower on Bluetooth-seadmega ühendatud, kuvatakse esiküljel asuval ekraanil **[Bluetooth-seadme nimi] → “BT”**.
3. Mängige Sound Tower süsteemis Bluetoothi abil ühendatud seadmest muusikafaile.

Kui seadme ühendamine ei õnnestu

- Kui loendis kuvatakse varasemalt ühendatud Sound Tower nimi (nt „**[AV] MX-T70**“), siis kustutage see.
- Seejärel korrake samme 1 ja 2.

Mis vahe on režiimide **BT READY** ja **BT PAIRING** vahel?

- **BT READY**: selles režiimis saab otsida varem Sound Tower süsteemiga ühendatud telereid või ühendada varasemalt ühendatud mobiilseadme.
- **BT PAIRING** : selles režiimis saab ühendada Sound Tower süsteemiga uue seadme.
(Vajutage ja hoidke all nuppu **PAIRING** nuppu kauem kui 5 sekundit või vajutage nuppu **PAIRING** nuppu tagaküljel Sound Tower siseneda „**BT PAIRING**“ režiim.)

Bluetooth-multiühendus

Sound Tower toetab samaaegselt kuni kahe Bluetooth seadme ühendamist. Sound Tower võimaldab esitada muusikat ühe ühendatud Bluetooth seadme kaudu, ilma teist seadet lahti ühendamata.

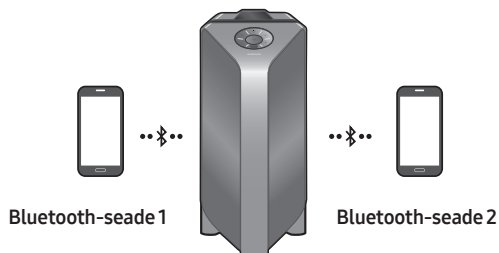

1. Ühendage Sound Tower esimesse seadmesse ja teise seadmesse vastavalt esimest korda. (Vt lk 14)
2. Muusikat on võimalik ühel ajal esitada ainult ühest ühendatud seadmest, kui muusikat esitada teisel seadmel, siis peatatakse seni muusikat esitanud seadmel muusika esitamine.

MÄRKUSED

- Kui soovite ühendada Sound Tower kolmanda seadmega, siis on võimalik Sound Tower ühendada lahti ühest ühendatud seadmest ja ühendada Sound Tower seejärel kolmanda seadmega.
- Uue Bluetooth seadmega Sound Tower sidumisel võidakse katkestada kahe seni Sound Tower külge ühendatud seadme ühendus.
- Teil on võimalik samaaegselt ühendada kaks Bluetooth seadet.
- Kui Bluetooth-seadme ühendamisel tuleb sisestada PIN-kood, sisestage <0000>.
- Keskkonnatingimused või muud ühendatud seadmeid puudutavad tegurid võivad mõjutada taasesituse kvaliteeti.
- Sound Tower lülitub automaatselt välja, kui ooterežiimis ei sisestata 20 minuti vältel ühtki käsklust.
- Sound Tower süsteemil ei pruugi Bluetooth-otsing või ühendus järgmistel tingimustel õigesti toimida:
 - kui Sound Tower süsteemi ümber on tugev elektriväli;
 - kui Sound Tower süsteemiga on samaaegselt paaristatud mitu Bluetooth-seadet;
 - kui Bluetooth-seade on väljalülitatud, pole oma kohas või selles esineb rike.
- Elektroonikaseadmed võivad põhjustada raadiohäireid. Elektromagnetilisi laineid tekitavad seadmed (nt mikrolaineahjud, juhtmevabad LAN-seadmed jne) tuleb hoida Sound Tower põhiseadmest eemal.
- Kui Sound Tower on ühendatud Bluetooth-ühenduse abil teleriga, ei pruugi teleri video ja Sound Tower heli olla Sound Tower ja teleri vahelise liiga suure kauguse tõttu sünkroonis. Soovitatav on viia Sound Tower telerile lähemale, sellest kuni 1 meeter eemale.

- Kui kõlar on Bluetooth-multiühenduse režiimis, tuleb teine Bluetooth-seade ja kõlar ühendada mõne minuti (umbes 1 minuti) jooksul. Vastasel juhul Bluetooth-multiühenduse režiim tühistatakse.
- Sõltuvalt ühendatud seadme tehnilistest andmetest ei pruugi Bluetooth-multiühendus olla võimalik.
- Eemaldatavad/lahutatavad Bluetooth-seadmed (nt tongel vms), Windowsi telefonid, sülearvutid, telerid ei toeta Bluetoothiga mitmikühendamist.
- Pärast Bluetoothiga mitmikühendamise abil sidumist võib tekkida Bluetooth-seadmetest tingitud väike viivitus, enne kui muusika hakkab mängima.
- Kui te liigute Sound Tower seadmest liiga kaugemale, ilma et oleksite ühendanud oma Bluetooth-seadme, võib teiste Bluetooth-seadmetega ühenduse loomine kesta mõni minut. Kui te lülitate Sound Tower välja ja seejärel uuesti sisse, saate ühendada teisi Bluetooth-seadmeid ilma ooteajata.

LED-tuled

LED	OLEK	Kirjeldus
Sinine	Vilgub kiiresti	BT PAIRING režiim
	Vilgub	BT READY režiim
	Põleb	Bluetooth-seade on ühendatud.

Bluetooth-toite kasutamine (Bluetooth Power On)

Kui Sound Tower on väljalülitatud, saab ühendada nutiseadme Bluetooth-ühenduse abil Sound Toweriga, et seade sisse lülitada.

1. Vajutage ja hoidke Bluetooth-toite funktsiooni sisse lülitamiseks kaugjuhtimispuldil või ülemisel paneelil olevat **BASS** nuppu all. Ekraanile ilmub teade „**ON-BLUETOOTH POWER**“.
2. Kui Sound Tower on väljalülitatud, ühendage nutiseade Bluetoothi abil seadmega. (Lisateavet Bluetooth-ühenduste kohta leiab nutiseadme kasutusjuhendist.)
3. Kui ühendus on loodud, lülitab Sound Tower end automaatselt Bluetooth-režiimis sisse.
 - Valige nutiseadmest mängitav muusika.

MÄRKUS

- Vajutage ja hoidke kaugjuhtimispuldi või pealmise paneeli nuppu **BASS** all üle 5 sekundi, et lülitada funktsioon Bluetoothi abil sisselülitamine sisse või välja.

Iga kord, kui te vajutate nuppu **BASS**, kuvatakse Sound Tower ekraanil:

ON-BLUETOOTH POWER → OFF-BLUETOOTH POWER

Ühendamine Samsung TV kau-du Bluetooth

Kui Sound Tower seotud Samsung TV Blue-tooth, Sound Tower saab kontrollida TV UI. (Volume +/-, Lülita Sisse/Välja ja Võim Sisse/Välja)

Lihntne ühendada Samsung TV (SEARCHING TV režiimi)

Sound Tower on „**SEARCHING TV**“ režiimi lihtne ühendamine Samsung TV.

1. Vajutage ja hoidke all  (**Allikas**) nupp kaugjuhtimispuldil või ülemise paneeli siis Sound Tower hakkab otsi Samsung TV. Nn „**SEARCHING TV**“ sõnum ekraanil kuvatakse.
(või, kui juhtmega Stereo grupp režiimi ühendus loodud on, siis aktiveeritakse automaatselt režiim „**SEARCHING TV**“.)
2. Kui Samsung TV toetada lihtne - ühendus, ühendus popup kuvatakse TV.
Kui Samsung TV on seotud Sound Tower enne, Samsung TV on ühendatud ilma popup.
3. Kui Sound Tower ei leia ühtegi Samsung TV 5 minuti jooksul, Sound Tower lõpeb „**SEARCHING TV**“ režiim ja pöörduda „**BT PAIRING**“ režiim. Kui leida mingit Samsung TV, Sound Tower küsiks seoses nende TV.

MÄRKUSED

- Kuigi traadita Group Play režiim, otsides TV on ei ole saadaval.
- Otsingu lõpetamiseks Samsung TV, pööra maha Sound Tower või vajutage  (**Allikas**) või **PAIRING** nupp.
- Sound Tower ei toeta multi ühendus, kui Samsung TV on ühendatud.
- Kuigi Samsung TV on ühendatud, Heli režiimi on **PARTY** ja **SOUND MODE** nuppu ei ole saadaval.
- Kuigi Samsung TV on ühendatud, Sound Tower APP ei saa ühendust koos Sound Tower.
- Ühendus popup ei kuvata vastavalt TV spec.
- Saate valida ja ühendada otse alates Bluetooth kõlar nimekirja TV kui ühendus pop-up ei kuvata TV.

05 USB-SALVESTUSSEADME ÜHENDAMINE

Sound Tower abil saab mängida USB-salvestusseadmetel olevaid muusikafaile.

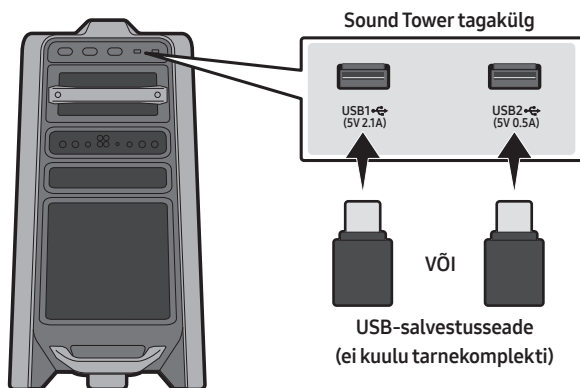

1. Ühendage USB-salvestusseade Sound Tower USB1 või USB2 pesasse.
2. Vajutage ülemisel paneelil või kaugjuhtimispuldil  (Allikas) nuppu ja valige siis „USB1“ või „USB2“.
 - Allika saab valida ka kaugjuhtimispuldil **USB** nupuga.
3. Ekraanile ilmub teade „USB1“ või „USB2“.
4. Sound Tower abil saab USB-salvestusseadmelt muusikafaile mängida.
 - Sound Tower lülitub automaatselt välja (Automaatne väljalülitus), kui mõni USB-seade ei ole ühendatud, taasesitus lõppes või rohkem kui 20 minuti vältel ei sisestata ühtki käsklust.

MÄRKUSED

- Seade toetab ainult FAT ja FAT32 failisüsteemis USB-salvestusseadmeid.
- Seade ei toeta HDD-mäluseadmeid või mobiilseadmete mälusid.
- Ühelt USB-salvestusseadmelt saab mängida kuni 999 faili.
- Ühelt USB-salvestusseadmelt saab lugeda kuni 256 kausta.

Toetatud audiofaili formaadid

Faililaiend	Audiokoodek	Diskreetimissagedus	Bitikiirus
*.mp3	MPEG 1 Layer3	32 kHz ~ 48 kHz	32 kbps ~ 320 kbps
	MPEG 2 Layer3	16 kHz ~ 24 kHz	8 kbps ~ 160 kbps
	MPEG 2.5 Layer3	8 kHz ~ 12 kHz	8 kbps ~ 160 kbps
*.wma	WMA7/8/9	8 kHz ~ 48 kHz	32 kbps ~ 320 kbps
*.aac	AAC	8 kHz ~ 96 kHz	< 1728 kbps
	AAC-LC	8 kHz ~ 96 kHz	< 1728 kbps
	HE-AAC	8 kHz ~ 96 kHz	< 1728 kbps
*.wav	PCM/LPCM/ IMA_ADPCM	8 kHz ~ 192 kHz	< 5 Mbps
*flac	-	8 kHz ~ 192 kHz	< 5 Mbps

MÄRKUSED

- Seade ei toeta WMA Professional koodekit.
- Ülaltoodud tabel sisaldab toetatud diskreetimissagedusi ja bitikiirusi. Mittetoetatud formaatides faile ei mängita.
- AAC-failid toetavad ainult ADTSi algvormingut.

Tarkvaravärskendus

Samsung võib tulevikus pakkuda Sound Tower süsteemi püsivaravärskendusi.







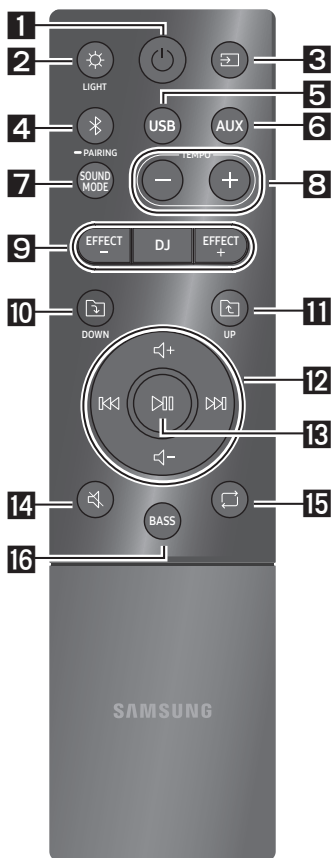

Värskenduse pakkumisel saate püsivara värskendada, kui ühendate salvestatud riistvaravärskendust sisaldava USB-seadme Sound Tower **USB1** või **USB2** porti. Lisateavet värskendusfailide allalaadimise kohta leiab Samsung veebilehelt www.samsung.com→Support.











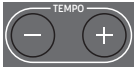









Sisestage või valige Sound Tower mudeli number, valige tarkvara ja rakenduste menüüvalik ja siis allalaadimised. Pange tähele, et menüüvalikute nimed võivad olla erinevad.



06 KAUGJUHTIMISPULDI KASUTAMINE

Kaugjuhtimispuldi kasutamine



1	 Toide	Lülitab Sound Tower sisse ja välja.
2	 LIGHT	Vajutage valgustusrežiimi sisse lülitamiseks nuppu  (LIGHT). Iga nupuvajutusega saate valida soovitud valgustusrežiimi AMBIENT, PARTY, DANCE, THUNDERBOLT, STAR või OFF .
3	 Allikas	Vajutage nuppu Sound Tower süsteemiga ühendatud allika valimiseks. Nupu igakordsel vajutamisel saab valida soovitud allikaks BT, USB1, USB2, AUX1 või AUX2 .
4	 Bluetooth PAIRING	Vajutage nuppu, et valida allikaks vahetult „ BT “ režiim. Vajutage ja hoidke nuppu all üle 5 sekundi, et aktiveerida režiim „ BT PAIRING “. Selles režiimis saab ühendada Sound Tower uue Bluetooth-seadmega, valides selleks Bluetooth-seadme otsinguloendist Sound Tower.
5	 USB	Vajutage nuppu, et valida Sound Tower süsteemiga ühendatud allikaks USB1 või USB2 .
6	 AUX	Vajutage nuppu, et valida Sound Tower süsteemiga ühendatud allikaks AUX1 või AUX2 .
7	 SOUND MODE	Iga nupuvajutusega saate valida soovitud heliefekti: PARTY, STANDARD, HIPHOP, EDM, ROCK, LATIN, HOUSE või REGGAE .

<p>8</p>	 <p>TEMPO +, -</p>	<p>Vajutage muusika tempo kiirendamiseks või aeglustamiseks TEMPO + või TEMPO - nuppu.</p> <ul style="list-style-type: none"> • See funktsioon töötab ainult režiimides USB1 ja USB2.
<p>9</p>	 <p>DJ</p>  <p>EFFECT +, -</p>	<p>See funktsioon võimaldab lülitada sisse DJ-efekti.</p> <p>Iga nupuvajutusega saate valida soovitud DJ-efekti NOISE, FILTER, CRUSH, CHORUS, WAHWAH või OFF.</p> <p>Vajutage DJ-heliefekti suurendamiseks või vähendamiseks EFFECT + või EFFECT - nuppu.</p>
<p>10</p>	 <p>Kaust DOWN</p>	<p>Vajutage USB-seadmes järgmise kausta liikumiseks  (DOWN) nuppu.</p>
<p>11</p>	 <p>Kaust UP</p>	<p>Vajutage USB-seadmes eelmisse kausta liikumiseks  (UP) nuppu.</p>
<p>12</p>	 <p>Helitugevuse suurendamine, Helitugevuse vähendamine / loo vahele jätmine</p>	<ul style="list-style-type: none"> • Helitugevuse suurendamine, Helitugevuse vähendamine Vajutage helitugevuse suurendamiseks või vähendamiseks + (Helitugevuse suurendamine) või - (Helitugevuse vähendamine) nuppu. • Muusikafaili vahele jätmine Vajutage järgmise muusikafaili valimiseks nuppu . Vajutage eelmise muusikafaili valimiseks nuppu . Vajutage ja hoidke  nuppu või  nuppu USB-seadme mängimise režiimis muusikafailis ettepoole või tahapoole liikumiseks vähemalt 3 sekundit all. Vajutage ja hoidke  nuppu või  nuppu uuesti tavapärase mängimise aktiveerimiseks vähemalt 3 sekundit all.
<p>13</p>	 <p>Mängi/Paus</p>	<p>Vajutage muusikafaili ajutiseks peatamiseks  nuppu. Nupu uuesti vajutamisel hakkab muusikafail mängima.</p> <ul style="list-style-type: none"> • Automaatne väljalülitusfunktsioon (Auto Power Down) Funktsiooni Automaatne väljalülitus väljalülitamiseks, kui seade on režiimis AUX1, AUX2, vajutage ja hoidke nuppu  all üle 5 sekundi. Ekraanile ilmub teade „ON-AUTO POWER DOWN / OFF-AUTO POWER DOWN“.
<p>14</p>	 <p>Vaigista</p>	<p>Vajutage heli vaigistamiseks  (Vaigista) nuppu.</p> <p>Vajutage nuppu heli aktiveerimiseks uuesti.</p>

15	 <p>Korda</p>	<p>Vajutage „USB1” ja „USB2” režiimis kordusfunktsiooni kasutamiseks  (Korda) nuppu. Iga nupuvajutusega saate valida soovitud kordusfunktsiooni ONE, FOLDER, ALL, RANDOM või OFF.</p>
16	 <p>BASS</p>	<p>Vajutage võimsa bassiheli kasutamiseks nuppu BASS. Vajutage seda tavaheli juurde naasmiseks uuesti. Vajutage ja hoidke nuppu BASS all üle 5 sekundi, et lülitada funktsioon BLUETOOTH POWER sisse või välja.</p>

Helirežiimi kasutamine

Sound Tower süsteemis on eelnevalt kindlaksmääratud konkreetsele muusikažanrile vastavaks optimeeritud ekvalaiser seadistused.

1. Vajutage kaugjuhtimispuldil **SOUND MODE** nuppu.
2. Iga kord, kui vajutate **SOUND MODE** nuppu, saate valida soovitud heliefekti: **PARTY, STANDARD, HIPHOP, EDM, ROCK, LATIN, HOUSE** või **REGGAE**.

MÄRKUSED

- Vaikimisi helirežiimiks on **PARTY**.
- Kui see on välja lülitatud, vajutage ja hoidke seadme või kaugjuhtimispuldi nuppu  all üle 5 sekundi, et lülitada sisse helirežiim vaikesättes.

DJ-efekti kasutamine

DJ-efekti funktsioon võimaldab aktiveerida DJ-efekti heliefekti. Iga efekti taset saab reguleerida.

1. Vajutage kaugjuhtimispuldil **DJ** nuppu.
2. Iga kord, kui te vajutate nuppu **DJ**, sirvib Sound Tower saadaval funktsioone DJ-efekti:
 - **NOISE**: tekitab valget müra ja segab selle filtri ja väljundi abil originaalheliga.
 - **FILTER**: tekitab ainult kõrgete helide või bassiga sarnaneva efekti.
 - **CRUSH**: tekitab efekti, mis muudab originaalhelit teravamaks.
 - **CHORUS**: tekitab laulva kooriga sarnaneva efekti.
 - **WAHWAH**: tekitab „wah-wah” efekti.
 - **DJ EFFECT OFF**: lülitab DJ-efekti välja.
3. Vajutage nuppu **EFFECT +** või **EFFECT -**, et suurendada või vähendada iga heliefekti DJ tugevust skaalal -15 kuni +15.

MÄRKUS

- Kui see on välja lülitatud, vajutage ja hoidke seadme või kaugjuhtimispuldi nuppu  all üle 5 sekundi, et lülitada sisse diskoriefekt vaikesättes.

07 SAMSUNG SOUND TOWER (GIGA PARTY AUDIO) RAKENDUSE KASUTAMINE

Paigaldage Samsung Sound Tower (Giga Party Audio) rakendus

Seadme juhtimiseks nutiseadme ja Samsung Sound Tower (Giga Party Audio) rakenduse abil, laadige Google Play Store'ist või Apple App Store'ist alla Samsung Sound Tower (Giga Party Audio) rakendus ja paigaldage see nutiseadmesse.

MÄRKUSED

- Samsung Sound Tower (Giga Party Audio) rakendus ühildub Android OS 6.0 või uuema operatsioonisüsteemiga Androidi mobiilseadmetega.
- Samsung Sound Tower (Giga Party Audio) rakendus ühildub iOS 10.0 või uuema operatsioonisüsteemiga Apple'i mobiilseadmetega.

Turuotsing: Samsung Sound Tower või Samsung Giga Party Audio



Samsung Sound Tower (Giga Party Audio) App käivitamine

Samsung Sound Tower (Giga Party Audio) rakenduse käivitamiseks ja kasutamiseks puudutage nutiseadmes Samsung Sound Tower (Giga Party Audio) ikooni ja järgige ekraanil kuvatavaid juhiseid.



08 VIGADE LEIDMINE

Enne hoolduse taotlemist kontrollige järgmist.

Seade ei hakka tööle.

Kas toitejuhe on pistikupesasse ühendatud?

→ Ühendage toitepistik pistikupesasse.

Funktsioon ei tööta nupule vajutamisel.

Kas õhus on staatilist elektrit?

→ Ühendate toitepistik pistikupesast lahti ja siis uuesti tagasi.

BT-režiimis esineb helikatkestusi.

→ Lugege Bluetooth-ühenduse peatükke leheküljel 14.

Süsteemist ei kostu heli.

Kas vaigistamise funktsioon on sisselülitatud?

→ Vajutage vaigistamise funktsiooni tühistamiseks  (Vaigista) nuppu.

Kas helitugevus on maha keeratud?

→ Reguleerige helitugevust.

Kaugjuhtimispuult ei tööta.

Kas patareid on tühjad?

→ Paigaldage uued patareid.

Kas kaugus kaugjuhtimispuuldi ja Sound Tower põhiseadme vahel on liiga suur?

→ Viige kaugjuhtimispuult Sound Tower põhiseadmele lähemale.

Stereorühma ühendus ei toimi.

Kas süsteem on juhtmevabas Group Play režiimis?

→ Ühendage juhtmevaba Group Play režiim lahti ja proovige stereorühma ühendust uuesti.

Bluetooth-ühenduse loomine ei õnnestu.

Kas süsteem on ühendatud Group Play või stereorühma režiimis teise süsteemiga?

→ Proovige Bluetooth-ühendust pärast juhtmevaba Group Play või stereorühma ühenduse välja lülitamist uuesti.

Kas kaks Bluetooth-seadet on juba ühendatud?

→ Proovige Bluetooth-ühendust pärast teiste Bluetooth-ühenduste välja lülitamist uuesti.

PAIRING nupp ei tööta.

Kas süsteem on juhtmevabas Group Play või stereorühma režiimis?

→ Proovige pärast juhtmevaba Group Play või stereorühma ühenduse välja lülitamist uuesti.

Ma soovin vahetada HOST (MAIN) süsteemi juhtmevabas Group Play või Stereo grupp ühenduses.

- Lõpetage Group Play režiimi ühendus, vajutage esmalt kõlarile, mille soovite HOST-seadmeks teha, seejärel kuvatakse sellel sõnum „HOST“, ühendage ülejäänud seadmed ükshaaval.
- Stereo grupp režiimis on MAIN fikseeritud. Teisi seadmeid ei ole võimalik teha MAIN-seadmeks.

Soovin, et AUX1 või AUX2 mängiks ilma käsklust sisestamata kauem kui 8 tundi.

- Vajutage ja hoidke nuppu  all üle 5 sekundi, kui seade on režiimis **AUX1** või **AUX2**, et inaktiveerida funktsioon Automaatne väljalülitus. Asendage valik „ON-AUTO POWER DOWN“ valikuga „OFF-AUTO POWER DOWN“.

Ma ei saa SUBi Group Play režiimi ühendada.

- HOST blokeerib 1 tunni möödudes täiendavate SUBide lisamise.
- Vajutage HOST-seadmes **GROUP PLAY** nupule, seejärel kuvatakse ekraanil sõnum „HOST“. Olles seda teinud, saate SUBi uuesti ühendada.

„Juhtmevaba/juhtmega rühma/lisa stereo/Bluetooth“ ühenduse loomine ei õnnestu.

Kas süsteemide vaheline kaugus on liiga suur?

- Soovitav on luua „juhtmevaba/juhtmega rühma/lisa stereo/Bluetooth“ ühendus 1 meetri kaugusel süsteemist.
- Soovitav töökaugus Sound Tower süsteemide vahel on all 10 meetri.

09 LITSENTS



The Bluetooth® word mark and logos are registered trademarks owned by the Bluetooth SIG, Inc. and any use of such marks by Samsung Electronics Co., Ltd. is under license. Other trademarks and trade names are those of their respective owners.



Qualcomm aptX is a product of Qualcomm Technologies, Inc. and/or its subsidiaries. Qualcomm is a trademark of Qualcomm Incorporated, registered in the United States and other countries. aptX is a trademark of Qualcomm Technologies International, Ltd., registered in the United States and other countries.

10 AVATUD LÄHTEKOODI LITSENTSI TEATIS

Avatud lähtekoodidega seotud päringute ja taotluste saamiseks võtke Samsungiga ühendust meili teel (oss.request@samsung.com).

11 OLULINE TEENUSEGA SEOTUD MÄRKUS

- Selles kasutusjuhendis toodud pildid ja joonised on vaid viiteks ning võivad toote tegelikust välimusest erineda.
- Rakenduda võivad administratiivtasud, kui
 - (a) kutsute välja tehnika ja tootel ei ole defekti (kasutusjuhendit pole loetud),
 - (b) viite seadme hoolduskeskusse ja tootel ei ole defekti (kasutusjuhendit pole loetud).
- Administratiivtasu antakse teile teada enne tehnika visiiti.

12 TEHNILISED ANDMED JA JUHIS

Tehnilised andmed

Mudeli nimi	MX-T70	
USB1/USB2	USB1: 5V/2,1A USB2: 5V/0,5A	
Mass	26,5 kg	
Mõõtmed (L x K x S)	463,0 x 884,0 x 455,0 mm	
Töötemperatuuri vahemik	+5°C kuni +35°C	
Õhuniiskuse vahemik	10 % ~ 75 %	
VÕIMENDI Nimiväljundvõimsus	Kõrgsageduskõlar (Tweeter)	150 W x 2, 12 ohm
	Keskmine	300 W x 2, 6 ohm
	Bassikõlas (Woofer)	600 W x 1, 3 ohm
JUHTMEVABA SEADME VÄLJUNDVÕIMSUS BT maksimaalne saatja võimsus	100 mW 2,4 GHz – 2,4835 GHz korral	
Üldine voolutarve puhkerežiimis (W)	2,0W	
Bluetooth Pordi inaktiveerimise meetod	Hoidke nuppu BASS all kauem kui 5 sekundit, et Bluetooth Power funktsioon välja lülitada.	

MÄRKUSED

- Samsung Electronics Co., Ltd jätab endale õiguse tehnilisi andmeid ilma ette teatamata muuta.
- Kaal ja mõõtmed on ligikaudsed.

- Käesolevaga teatab Samsung, et see seade on kooskõlas direktiiviga 2014/53/EL.

Euroopa Liidu vastavusdeklaratsiooni täistekst on saadaval internetiaadressil:
<http://www.samsung.com>, avage Leia tootetugi > Otsi tugi ja sisestage toote nimi. Seda seadet võib kasutada kõigis Euroopa Liidu riikides.



[Selle toote patareide õige lõppkäitlemine]

(Kehtib eraldi jäätmekogumissüsteemidega riikides)

Selline märgistus patareil, kasutusjuhendil või pakendil viitab sellele, et selles tootes sisalduvaid patareisid ei tohi tööea lõpus kasutusest kõrvaldada koos muude olmejäätmetega. Patareil olev keemiliste sümbolite Hg, Cd või Pb märgistus näitab, et patarei elavhõbeda-, kaadmiumi- või pliiisaldus on üle EÜ direktiivis 2006/66 nimetatud etalontaseme. Kui patareisid ei visata nõuetekohaselt ära, võivad need ained kahjustada inimeste tervist või keskkonda.

Loodusvarade kaitsmiseks ja materjalide taaskasutamise soodustamiseks eraldage patareid muudest jäätmetest ning lõppkäideldge need kohaliku tasuta patareitagastussüsteemi kaudu.



Selle toote õige lõppkäitlemine (Elektri- ja elektrooniliste seadmete jäätmed)

(Kehtib eraldi jäätmekogumissüsteemidega riikides)

Selline märgistus tootel, tarvikutel või kirjanduses viitab sellele, et toodet ja selle elektroonilisi tarvikuid (nt laadijat, peakomplekti, USB-kaablit) ei tohi tööea lõpus kasutusest kõrvaldada koos teiste olmejäätmetega. Selleks et vältida jäätmekäitluse käigus keskkonna või inimeste tervise kahjustamist, eraldage need seadmed muud tüüpi jäätmetest ja suunake need vastutustundlikult ringlusse, et edendada materjalivarude jätkusuutlikku taaskasutust.

Kodukasutajad peavad võtma ühendust kas edasimüüjaga, kellelt nad toote ostsid, või kohaliku omavalitsusega, et saada lisateavet selle kohta, kuhu ja kuidas on võimalik viia seadmed keskkonnahoidlikuks taaskasutuseks.

Ärikasutajad peavad võtma ühendust tarnijaga ja kontrollima ostulepingu tingimusi. Seda toodet ja selle elektroonilisi tarvikuid ei tohi panna muude äritegevuses tekkivate jäätmete hulka.









Teavet Samsungi keskkonnavalaste kohustuste ja tootespetsiifiliste sätestatud kohustuste kohta, nagu REACH, WEEE, akud, vt järgmiselt aadressilt:

www.samsung.com/ee/aboutsamsung/sustainability/environment/our-commitment/data/

INFORMATIONS RELATIVES À LA SÉCURITÉ

AVERTISSEMENTS

POUR ÉVITER LES RISQUES DE CHOC ÉLECTRIQUE, NE DÉMONTÉZ PAS LE CAPOT. L'APPAREIL NE CONTIENT PAS DE PIÈCES RÉPARABLES PAR L'UTILISATEUR ; S'ADRESSER À UN SERVICE APRÈS-VENTE QUALIFIÉ. Reportez-vous au tableau ci-dessous pour une explication des symboles pouvant figurer sur votre produit Samsung.

	ATTENTION RISQUE DE CHOC ÉLECTRIQUE. NE PAS OUVRIR	
	Ce symbole indique que ce produit est alimenté par haute tension. Il est dangereux de toucher la moindre pièce située à l'intérieur de ce produit.	
	Ce symbole indique qu'une documentation importante relative au fonctionnement et à l'entretien est fournie avec le produit.	
	Produit de classe II : ce symbole indique qu'aucun branchement de sécurité à la terre (prise de terre) n'est requis. Si ce symbole n'est pas présent sur un produit avec un cordon d'alimentation, le produit DOIT avoir une connexion de protection fiable à la terre.	
	Tension CA : ce symbole indique que la tension nominale indiquée par le symbole est une tension CA.	
	Tension CC : ce symbole indique que la tension nominale indiquée par le symbole est une tension CC.	
	Mise en garde, Consulter le mode d'emploi : ce symbole avertit l'utilisateur qu'il doit consulter le manuel d'utilisation pour en savoir plus sur les informations relatives à la sécurité.	

AVERTISSEMENT

- Afin de diminuer les risques d'incendie ou de choc électrique, n'exposez pas cet appareil à la pluie ou à l'humidité.

ATTENTION

- POUR PRÉVENIR LES CHOCS ÉLECTRIQUES, BRANCHEZ LA FICHE AU FOND, EN PRENANT SOIN D'INSÉRER LA TIGE LARGE DANS LA FENTE LARGE.
- Cet appareil doit toujours être branché à une prise terre.
- Pour déconnecter l'appareil du circuit principal, la prise doit être débranchée de la prise principale ; il est de ce fait nécessaire que la prise principale soit facile d'accès.
- Évitez toute projection d'eau sur l'appareil. Ne posez jamais d'objet contenant un liquide (ex : un vase) dessus.
- Pour éteindre complètement l'appareil, vous devez retirer le cordon d'alimentation de la prise murale. Par conséquent, le cordon d'alimentation doit être facilement accessible à tout moment.

PRÉCAUTIONS

1. Assurez-vous que l'alimentation CA de votre maison est conforme aux critères d'alimentation indiqués sur l'étiquette d'identification située à l'arrière de votre produit. Posez votre produit à plat sur un meuble stable en veillant à laisser un espace de 7 à 10 cm autour de l'appareil afin d'assurer une ventilation correcte de celui-ci. Faites attention à ne pas obstruer les orifices de ventilation. Ne posez pas l'ensemble sur un amplificateur ou un autre appareil susceptible de chauffer. Cet ensemble est conçu pour une utilisation en continu. Pour entièrement éteindre l'appareil, débranchez la fiche CA de la prise murale. Débranchez l'appareil si vous envisagez de ne pas l'utiliser durant une longue période.
2. En cas d'orage, débranchez la fiche de l'appareil de la prise murale. Les surtensions occasionnées par l'orage pourraient endommager votre appareil.
3. N'exposez pas l'ensemble aux rayons directs du soleil ou à toute autre source de chaleur. Ceci pourrait entraîner une surchauffe et un dysfonctionnement de l'appareil.
4. Protégez le produit de l'humidité (comme les vases) et d'une chaleur excessive (comme une cheminée) ou de tout équipement capable de créer des champs magnétiques ou électriques. Débranchez le câble d'alimentation en cas de dysfonctionnement. Votre produit n'est pas prévu pour un usage industriel. Ce produit ne peut être utilisé qu'à des fins personnelles. Une condensation peut se former si le produit ou un disque a été stocké à basse température. Si vous devez transporter l'ensemble pendant l'hiver, attendez environ 2 heures que l'appareil ait atteint la température de la pièce avant de l'utiliser.

5. Les piles utilisées dans ce produit peuvent contenir des produits chimiques dangereux pour l'environnement. Ne jetez pas les piles dans votre poubelle habituelle. Ne vous débarrassez pas des piles en les faisant brûler. Ne court-circuitez pas, ne désassemblez pas ni ne faites pas surchauffer les batteries. Le remplacement incorrect de la batterie entraîne un risque d'explosion. Ne la remplacez que par une batterie du même type.

À PROPOS DE CE MANUEL

Le manuel d'utilisateur est composé de deux parties : ce MANUEL D'UTILISATEUR sur papier et un MANUEL COMPLET détaillé à télécharger.



MANUEL D'UTILISATEUR

Consultez ce manuel pour en savoir plus sur les consignes de sécurité, l'installation du produit, les connexions et les spécifications du produit.



MANUEL COMPLET

Vous pouvez accéder au MANUEL COMPLET sur le centre d'assistance clientèle en ligne de Samsung ou en scannant le code QR. Pour consulter le manuel sur votre PC ou appareil mobile, téléchargez-le au format document depuis le site Web de Samsung. (<http://www.samsung.com/support>)

La présentation et les spécifications peuvent faire l'objet de modifications sans préavis. Sound Tower est un nouveau nom pour Giga Party Audio.

SOMMAIRE

01	Verification des composants	2
	Insertion des piles avant d'utiliser la Télécommande (2 piles AAA)	2
02	Présentation du produit	3
	Panneau supérieur de Sound Tower	3
	Panneau arrière de Sound Tower	4
03	Connexion de Sound Tower	6
	Branchement de l'alimentation électrique	6
	Comment utiliser l'Audio Groupe	7
04	Connexion d'un appareil externe	13
	Connexion à l'aide d'un câble audio analogique (AUX)	13
	Connexion d'un appareil mobile via Bluetooth	14
	Connecter le télévision Samsung via Bluetooth	17
05	Connexion d'un périphérique de stockage USB	18
	Mise à jour du logiciel	19
06	Utilisation de la télécommande	20
	Comment utiliser la télécommande Alimentation	20
	Comment utiliser le Mode Son	22
	Comment utiliser l'effet DJ	22

07	Utilisation de l'application Samsung Sound Tower (Giga Party Audio)	23
	Installer l'application Samsung Sound Tower (Giga Party Audio)	23
	Lancement de l'application Samsung Sound Tower (Giga Party Audio)	23
08	Dépannage	24
09	Licence	25
10	Avis de Licence Libre	25
11	Remarque Importante à Propos du Service	25
12	Spécifications et Guide	26
	Spécifications	26

01 VERIFICATION DES COMPOSANTS



Unité principale Sound Tower

Télécommande/Piles

Câble d'alimentation

- Pour plus d'informations sur l'alimentation et la consommation électrique, reportez-vous à l'étiquette du produit. (Étiquette : Arrière de l'unité principale Sound Tower)
- Pour acheter des composants supplémentaires ou des câbles facultatifs, contactez un centre de service Samsung ou le service clientèle Samsung.
- Ne pas faire glisser ou tirer le produit hors du sol lorsque vous le déplacez. Soulever le produit pour le déplacer.

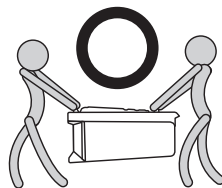
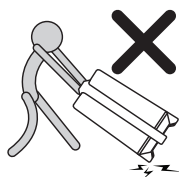

Insertion des piles avant d'utiliser la Télécommande (2 piles AAA)



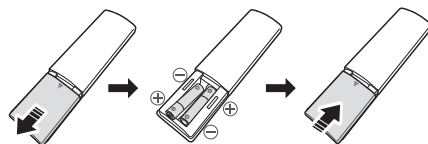

Faire glisser le couvercle du compartiment à piles dans le sens de la flèche jusqu'à ce qu'il soit complètement retiré. Insérer 2 piles AAA (1,5V) en respectant la polarité. Replacer le couvercle du compartiment à piles.

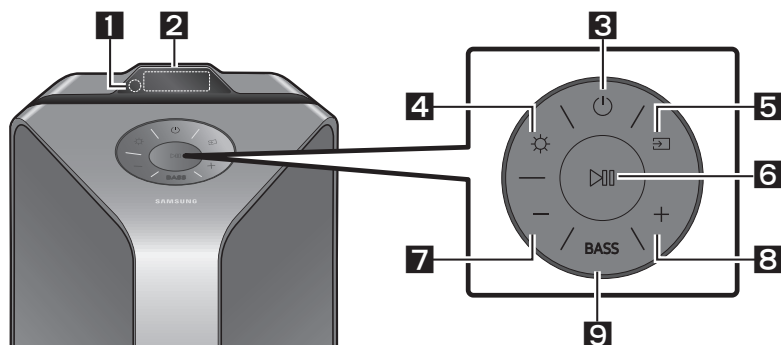

02 PRÉSENTATION DU PRODUIT

Panneau supérieur de Sound Tower



1	Capteur de télécommande	Pour faire fonctionner le système Sound Tower, pointer l'avant de la télécommande vers le capteur de la télécommande.
2	Fenêtre de visualisation	Affiche les messages de fonctionnement ou l'état actuel du système Sound Tower.
3	Alimentation	Active et désactive la fonction Sound Tower.
4	Lumière	Appuyer sur la touche  (Lumière) pour activer le mode d'éclairage. Appuyez plusieurs fois sur la touche pour passer naviguer entre les modes d'éclairage disponibles : AMBIENT , PARTY, DANCE, THUNDERBOLT, STAR ou OFF .
5	Source	Appuyer pour sélectionner une source connectée à Sound Tower. Maintenez appuyée la touche  (Source) pendant plus de 5 secondes pour entrer dans le mode « SEARCHING TV ».
6	Lecture/Pause	<ul style="list-style-type: none"> • Lecture/Pause Appuyer sur la touche  pour mettre temporairement un fichier musical en pause. En appuyant de nouveau sur la touche, le fichier musical est lu. • Lecture de la démo Maintenez appuyée la touche  pendant plus de 5 secondes pour entrer dans la Lecture de la démo pendant que le système est allumé. « DEMO » s'affiche sur l'écran et lance la musique de démonstration pendant 60 secondes. Pour annuler la Lecture de la démo, maintenez appuyée la touche  pendant plus de 5 secondes pendant la Lecture de la démo. <ul style="list-style-type: none"> – Si vous saisissez des commandes pendant la Lecture de la démo, le minuteur de 60 secondes est réinitialisé. – Toutes les touches de la télécommande et du panneau arrière sont désactivées pendant la Lecture de la démo. Pour utiliser la télécommande, annulez la lecture de la démo. – La lecture de démo est annulée en cas de changement de source ou de mise hors tension du système. – Veuillez être prudent, car il peut jouer plus fort que le niveau du volume.

7	Volume bas	Appuyer sur le bouton — (Volume bas) pour régler le niveau de volume plus bas. Appuyer sur le bouton — (Volume bas) pour régler le niveau de volume plus bas.
8	Volume fort	Appuyez sur la touche + (Volume fort) pour augmenter le volume. Appuyer et maintenir enfoncé le bouton + (Volume fort) pour augmenter rapidement le volume sonore.
9	BASS	Appuyez sur le bouton BASS pour utiliser la puissance des basses. Appuyez de nouveau sur cette touche pour revenir au son normal. Maintenez appuyée la touche BASS pendant plus de 5 secondes pour activer ou désactiver la fonction BLUETOOTH POWER .

Panneau arrière de Sound Tower

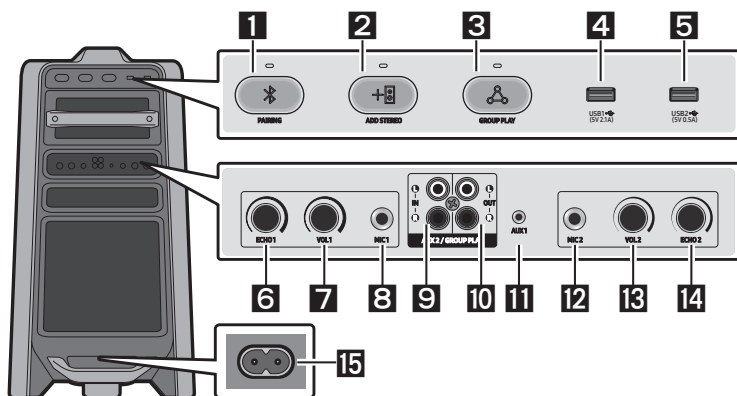

1	Bluetooth PAIRING	Appuyer sur la touche PAIRING pour passer en mode « BT PAIRING ». Dans ce mode, il est possible de connecter le Sound Tower à un nouveau périphérique Bluetooth en sélectionnant le Sound Tower dans la liste de recherche du périphérique Bluetooth.
2	ADD STEREO	Appuyer sur le bouton ADD STEREO pour se connecter à l'autre Sound Tower sans fil. Appuyer de nouveau sur le bouton ADD STEREO pour quitter le mode Groupe Stereo avant qu'un autre Sound Tower ne soit connecté. Une fois la connexion réalisée, vous pouvez profiter de son stéréo. Maintenez appuyée la touche ADD STEREO pendant plus de 5 secondes pour déconnecter le mode de groupe Stereo.
3	GROUP PLAY	Appuyer sur le bouton GROUP PLAY pour se connecter sans fil à un maximum de dix systèmes Sound Tower maximum. Appuyer de nouveau sur le bouton GROUP PLAY pour mettre fin au mode de Group Play sans fil avant que l'autre Sound Tower soit connecté. Une fois la connexion établie, vous pouvez utiliser plusieurs systèmes Sound Tower en même temps en utilisant le mode Group Play. Maintenez appuyée la touche GROUP PLAY pendant plus de 5 secondes pour déconnecter le mode sans fil Group Play.
4	USB1	Connecter un périphérique USB aux ports USB1 ou USB2 de l'unité principale. En connectant votre téléphone portable au port USB1 , vous pouvez le recharger.
5	USB2	<ul style="list-style-type: none"> Appuyer sur la touche Source pour sélectionner USB1 ou USB2.

6	ECHO1	Vous pouvez donner un effet d'écho au son d'un microphone connecté (MIC1) en ajustant la touche ECHO1 . En tournant dans le sens des aiguilles d'une montre, l'effet écho augmente, et dans le sens inverse des aiguilles d'une montre, l'effet diminue.
7	VOL1	Utiliser le bouton VOL1 de l'unité principale pour régler le volume du micro (MIC1). En tournant dans le sens des aiguilles d'une montre, le volume augmente, et en tournant dans le sens inverse des aiguilles d'une montre, le volume diminue.
8	MIC1	Connecter votre micro à la prise jack MIC1 .
9	Terminaux de AUX2/ GROUP PLAY IN	Utiliser un câble audio (non fourni) pour connecter les bornes AUX2 (IN) de l'unité principale à la sortie audio sur une sortie analogique externe. <ul style="list-style-type: none"> • Veiller à faire correspondre les couleurs des connecteurs. • Si le périphérique de sortie analogique externe n'a qu'une seule prise de sortie audio, raccorder l'un ou l'autre à gauche ou à droite. • Appuyer sur la touche  (Source) pour sélectionner AUX2. • Si le produit est en mode AUX2 sans lecture et sans entrée de commande pendant plus de 20 minutes, le système s'éteint. • Si le produit est en mode AUX2 avec plus de 8 heures de lecture et sans entrée de commande, le système s'éteint.
10	Terminaux de GROUP PLAY OUT	Utiliser un câble audio (non fourni) pour connecter les bornes GROUP PLAY (OUT) de l'unité principale à l'entrée audio d'un périphérique de sortie analogique externe. <ul style="list-style-type: none"> • Veiller à faire correspondre les couleurs des connecteurs. • Si le périphérique de sortie analogique externe n'a qu'une seule prise d'entrée audio, connecter soit à gauche, soit à droite.
11	AUX1	Utiliser un câble audio (AUX) (non fourni) pour connecter la prise AUX1 de l'unité principale à la sortie audio d'un appareil externe. <ul style="list-style-type: none"> • Si le produit est en mode AUX1 sans lecture et sans entrée de commande pendant plus de 20 minutes, le système s'éteint. • Si le produit est en mode AUX1 avec plus de 8 heures de lecture et sans entrée de commande, le système s'éteint.
12	MIC2	Connecter votre micro à la prise jack MIC2 .
13	VOL2	Utilisez la touche VOL2 sur l'unité principale pour régler le volume d'un microphone connecté (MIC2). En tournant dans le sens des aiguilles d'une montre, le volume augmente et en tournant dans le sens inverse, le volume diminue.
14	ECHO2	Vous pouvez donner un effet d'écho au son d'un microphone connecté (MIC2) en ajustant la touche ECHO2 . En tournant dans le sens des aiguilles d'une montre, l'effet écho augmente et en tournant dans le sens inverse, l'effet écho diminue.
15	Alimentation	Connecter le cordon d'alimentation à la prise Alimentation et brancher l'autre extrémité du cordon d'alimentation à une prise murale pour alimenter le Sound Tower en électricité.

03 CONNEXION DE SOUND TOWER

Branchement de l'alimentation électrique

Utiliser le cordon d'alimentation pour brancher le Sound Tower à une prise électrique dans l'ordre suivant : Brancher le cordon d'alimentation sur le Sound Tower, puis sur une prise murale.

Voir les illustrations ci-dessous.

- Pour plus d'informations sur la puissance électrique requise et la consommation d'énergie, reportez-vous à l'étiquette apposée sur le produit. (Étiquette : Arrière du Sound Tower)

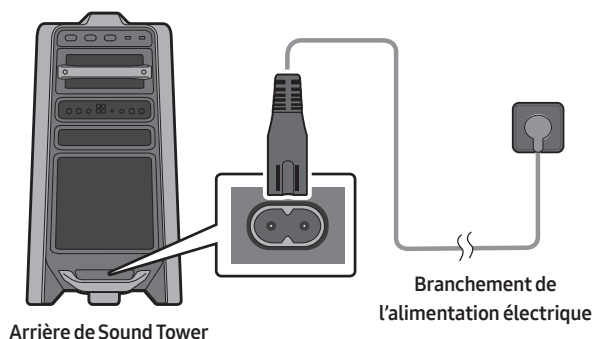

Comment utiliser l'Audio Groupe

Il est possible de connecter plusieurs systèmes audio dans un groupe pour créer un environnement de fête et produire un son plus puissant. Mettez en place une Sound Tower tant que l'HOST et toute musique y jouée sera partagée entre tous les autres systèmes Sound Tower du groupe Audio.

Connexion du mode Group Play avec câble

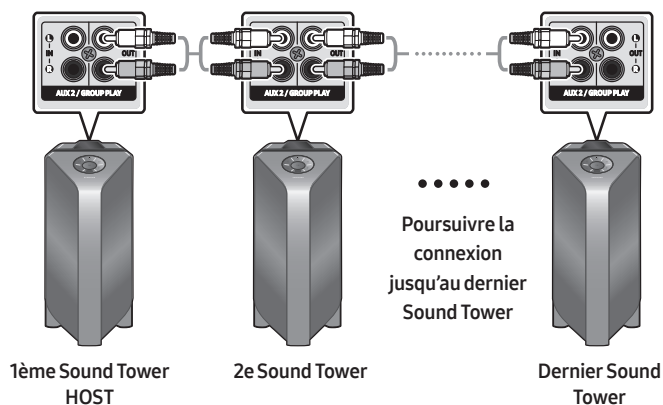

Configurez Group Play en connectant tous les systèmes à l'aide de câbles audio (non fournis). Utilisez la touche **AUX** ou  (**Source**) pour changer la source à **AUX2** pour tous les systèmes Sound Tower sauf le premier système Sound Tower (ou HOST).

REMARQUES

- Le 1^{ème} Sound Tower HOST peut jouer la musique de toute source.
- Selon la longueur ou les caractéristiques du câble, il peut y avoir une différence de distance de détection.

Connexion du mode Group Play sans file

Il est possible de connecter jusqu'à dix systèmes Sound Tower par la fonction Group Play sans fil.

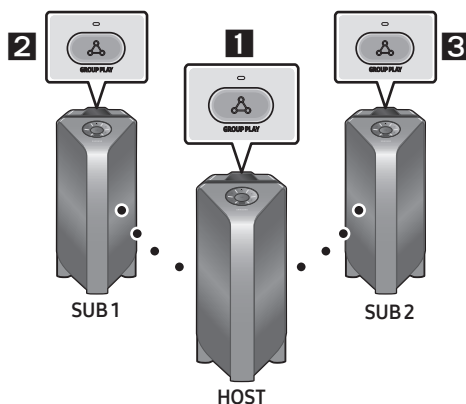

1. Appuyez sur le bouton **GROUP PLAY** sur le système HOST Sound Tower. Le message de « **HOST** » apparaît à l'affichage de la HOST Sound Tower et le LED clignote sur le bouton **GROUP PLAY**.
2. Appuyer sur la touche **GROUP PLAY** du système 2ème Sound Tower (SUB 1). Le message « **GROUP PLAY CONNECTED** » apparaît sur l'écran et la touche **GROUP PLAY** des deux systèmes s'arrête de clignoter.
3. Appuyer sur la touche **GROUP PLAY** du 3ème système Sound Tower (SUB 2). Le message « **GROUP PLAY CONNECTED** » apparaît sur l'écran et la touche **GROUP PLAY** du système s'arrête de clignoter.
4. Pour ajouter d'autres systèmes Sound Tower, répéter l'étape 3.
5. Jouez la musique sur l'HOST Sound Tower. Le son émet de tous les systèmes liés.

REMARQUES

- Si la Sound Tower est connecté de Samsung TV, sans Fil Group Play n'est pas disponible.
- La connexion sans fil Group Play est disponible pour tout système Sound Tower.
- Les conditions ambiantes ou d'autres facteurs liés aux périphériques connectés peuvent avoir un effet sur la qualité de lecture.
- Si la LED rouge se trouve sur le bouton **GROUP PLAY**, une erreur s'est produite dans la connexion sans fil Group Play. Recommencez les étapes 1 à 5.
- Le bouton **ADD STEREO** et le bouton **PAIRING** sur les systèmes de SUB Sound Tower ne sont pas disponibles alors qu'en mode Group Play sans fil.
- Le bouton **ADD STEREO** sur le système HOST Sound Tower n'est pas disponible alors qu'en mode Group Play sans fil.
- En ajoutant l'unité SUB, si vous appuyez et maintenez **GROUP PLAY** sur la SUB, avant que le message « **GROUP PLAY CONNECTED** » apparaît, il deviendra l'unité HOST à la place.

- Toutes les unités SUB doivent être connectées une par une. Par exemple, une fois qu'HOST est connecté, appuyez sur le bouton **GROUP PLAY** sur SUB 1 pour vous connecter, et après que SUB 1 est connecté, vous devez séquentiellement connecter SUB 2 et SUB 3 un par un.
- Lors de l'utilisation de Group Play, les périphériques Bluetooth connectés actuellement sont déconnectés et la connexion Bluetooth est désactivée.
- Les périphériques Bluetooth peuvent rechercher et se connecter uniquement à la HOST Sound Tower.
- En mode Group Play, les SUB ne peuvent pas se connecter au périphérique Bluetooth.
- Si vous éteignez puis rallumez la Sound Tower ou sélectionnez une source autre que **BT** sur une unité SUB, en mode Group Play, le mode Group Play est déconnecté.
- Ce produit ne prend pas en charge le flux audio aptX avec le mode Group Play sans fil.

Déconnexion du mode Group Play sans fil.

1. Appuyer sur la touche **GROUP PLAY** et la maintenir enfoncée pendant 5 secondes (HOST ou SUB) après le mode Group Play connecté ou appuyer sur la touche **GROUP PLAY** (HOST ou SUB) avant le mode Group Play connecté.
 - « **OFF-GROUP PLAY** » apparaît sur l'écran et la LED au-dessus de la touche **GROUP PLAY** est éteinte.
2. Si vous sélectionnez une source autre que **BT** sur les unités SUB ou éteignez l'HOST Sound Tower, le mode Group Play est déconnecté.
 - Si la déconnexion est effectuée à partir de la HOST Sound Tower, la Group Play est déconnectée.

Indications par LED

LED	ÉTAT	Description
Vert	Clignotement	En attente d'une connexion Group Play sans fil.
	On	La connexion sans fil Group Play a réussi.
Rouge	On	Une erreur a eu lieu lors de la connexion sans fil Group Play.

REMARQUE

- Dans une connexion sans fil, la qualité de lecture peut être instable selon l'environnement Bluetooth.
Pour une meilleure lecture, veuillez garder l'appareil en mode Group Play câblé.

En utilisant un Smartphone et le mode Groupe Stereo

Connectez les deux Sound Tower et les utilisez avec votre smartphone pour profiter du son stéréo.

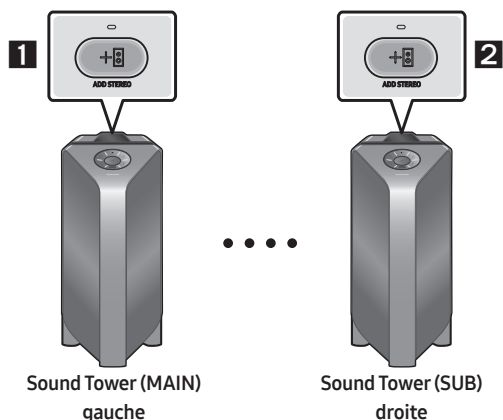

1. Appuyer sur le bouton **ADD STEREO** du système Sound Tower de gauche.
Le message « **SEARCHING STEREO** » apparaît et la LED clignote sur le bouton **ADD STEREO**.
2. Appuyer sur le bouton **ADD STEREO** du système Sound Tower droit. Le message « **SEARCHING STEREO** » apparaît sur l'écran et la LED clignote sur le bouton **ADD STEREO**.
3. Lorsque la connexion est réalisée, le message « **LEFT** » apparaît sur le système MAIN Sound Tower et le message « **RIGHT** » apparaît sur le système SUB Sound Tower.
 - Le système MAIN Sound Tower émet le son du canal gauche et le système SUB Sound Tower émet le son du canal droit. Appuyez sur le bouton **ADD STEREO** sur la MAIN ou SUB Sound Tower pour changer le canal de son de la Sound Tower.
4. Jouez la musique en connectant son smartphone à la MAIN Sound Tower et le Bluetooth. Le son émet à partir des deux Sound Tower.

REMARQUES

- Pour utiliser le mode Groupe Stereo, les deux systèmes Sound Tower doivent être du même modèle.
- Les conditions ambiantes ou d'autres facteurs liés aux périphériques connectés peuvent avoir un effet sur la qualité de lecture.
- Si la LED rouge est sur le bouton **ADD STEREO**, une erreur s'est produite dans la connexion du Groupe Stereo. Répéter l'étape 1 et l'étape 3.
- Le Télécommande, les boutons **BT PAIRING**, **GROUP PLAY** et  (**Source**) sur les systèmes SUB Sound Tower sont désactivés lorsqu'en mode Groupe Stereo.
- Le bouton **GROUP PLAY** sur le système MAIN Sound Tower n'est pas disponible lorsqu'en mode Groupe Stereo.

- En mode autre que « **BT** » (par exemple, mode **USB, AUX**), la musique est jouée uniquement dans la MAIN Sound Tower et la musique n'est pas lue dans la SUB Sound Tower.
- Les couleurs d'éclairage entre la MAIN Sound Tower et la SUB Sound Tower peuvent varier.
- Le périphérique Bluetooth porte le même nom que la MAIN Sound Tower et la SUB Sound Tower lorsqu'il est connecté au périphérique Bluetooth, et seulement la MAIN Sound Tower peut être connectée.
- Ce produit ne prend pas en charge aptX le flux audio avec Stereo mode de Groupe.
- Si vous essayez de vous connecter à un périphérique Bluetooth pendant que le groupe Stereo est en cours de connexion, le mode groupe Stereo peut échouer.

Mettre fin à la Stereo mode de Groupe

Appuyez sur le bouton **ADD STEREO** (MAIN ou SUB) pour au moins 5 secondes après de la connexion du Groupe Stereo.

- « **OFF-STEREO MODE** » apparaît sur l'écran et la LED au-dessus de la touche **ADD STEREO** est éteinte.

Indications par LED

LED	ÉTAT	Description
Vert	Clignotement	En attente d'une connexion Groupe Stereo.
	On	La connexion du groupe Stereo a réussi.
Rouge	On	Une erreur a eu lieu lors de la connexion du groupe Stereo.

En utilisant la TV Samsung et le mode Groupe Stereo

Connectez les deux Sound Tower par fil et utilisez-les avec TV Samsung pour profiter du son stéréo.

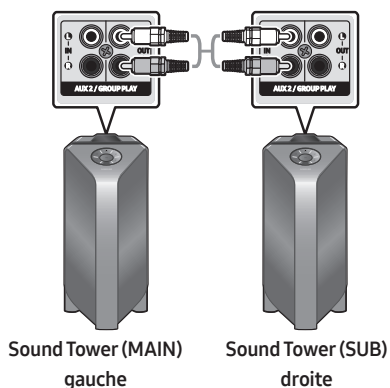

1. Reportez-vous à « **En utilisant un Smartphone et le mode Groupe Stereo** » pour connecter les deux Sound Tower dans un Groupe Stereo.

2. Connectez le câble RCA à **AUX2 OUT** sur MAIN et **AUX2 IN** sur le SUB comme indiqué en utilisant le câble RCA (non fourni).
3. En mode « **BT** », appuyez sur le bouton « **AUX** » de la télécommande de MAIN Sound Tower pendant au moins 5 secondes. « **SEARCHING TV STEREO** » apparaît sur l'affichage.
4. Lorsque la connexion est terminée, la « **TV STEREO MODE** » apparaît sur l'affichage, et puis le **CHANNEL** de sortie actuel s'affiche.
5. Lorsque la connexion est terminée, un message « **SEARCHING TV** » apparaît sur l'affichage MAIN Sound Tower et un « **SUB** » apparaît sur l'affichage SUB Sound Tower.
 - La MAIN Sound Tower émet le son du canal gauche et la SUB Sound Tower émet le son du canal droit. Appuyez sur le bouton **ADD STEREO** de la MAIN ou SUB Sound Tower pour changer le canal de son de la Sound Tower.
6. Connectez un TV et la MAIN Sound Tower via Bluetooth pour jouer la musique. Le son est émis par les deux Sound Tower.

REMARQUES

- Pour utiliser le mode Groupe Stereo, les deux Sound Tower doivent être du même modèle.
- Un voyant rouge sur la LED du bouton **ADD STEREO** indique une erreur dans la connexion du Groupe Stereo. Essayez à nouveau les Étapes 1 à 5.
- En mode Groupe Stereo, la télécommande, les boutons **BT PAIRING**, **GROUP PLAY** et  (**Source**) de la SUB Sound Tower sont désactivés.
- Le bouton **GROUP PLAY** de la MAIN Sound Tower n'est pas disponible en mode Groupe Stereo.
- Si la TV Samsung soutient une connexion simple, la fenêtre contextuelle de connexion s'affiche automatiquement sur la TV et si vous sélectionnez « **Oui** », il se connecte à la TV. S'il existe un historique de connexion précédente entre la TV Samsung et la Sound Tower, il sera connecté à TV Samsung sans fenêtre contextuelle. Pour une connexion simple à TV Samsung, reportez-vous à la page 17.
- Les couleurs d'éclairage peuvent varier entre la MAIN Sound Tower et la SUB Sound Tower.
- Lors de la connexion à un TV, les noms des MAIN and SUB Sound Tower sont les mêmes dans la liste Bluetooth de la TV, et seulement la MAIN Sound Tower peut être connectée.

Mettre fin à la connexion en mode Groupe Stereo

Appuyez sur le bouton **ADD STEREO** (MAIN ou SUB) pendant au moins 5 secondes après la connexion du Groupe Stereo.

- Le « **OFF-STEREO MODE** » apparaît sur l'afficheur et le LED sur le bouton **ADD STEREO** s'éteint.

04 CONNEXION D'UN APPAREIL EXTERNE

Il est possible de se connecter à un appareil externe via un réseau câblé ou sans fil pour écouter le son de l'appareil externe avec le système Sound Tower.

Connexion à l'aide d'un câble audio analogique (AUX)

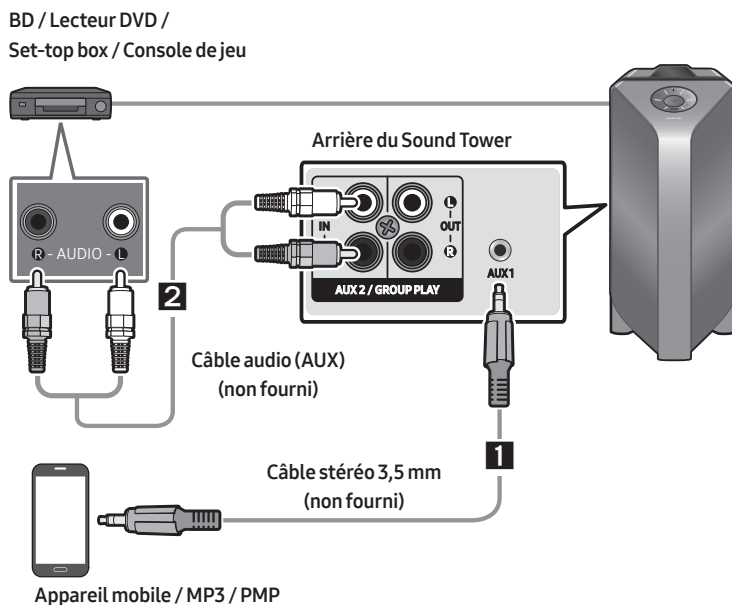

1 Câble stéréo 3,5 mm (AUX1)

1. Connecter la prise **AUX1** de l'unité principale à la prise **AUDIO OUT** du périphérique source à l'aide d'un câble stéréo de 3,5 mm.
2. Sélectionner le mode « **AUX1** » en appuyant sur la touche (**Source**) du panneau supérieur ou de la télécommande.
 - Vous pouvez également sélectionner une source à l'aide de la touche **AUX** de la télécommande.

2 Câble audio (AUX2)

1. Connecter les bornes **AUX2 (IN)** de l'unité principale aux bornes **AUDIO OUT** du périphérique source à l'aide d'un câble audio.
2. Sélectionner le mode « **AUX2** » en appuyant sur la touche (**Source**) du panneau supérieur ou de la télécommande.
 - Vous pouvez également sélectionner une source à l'aide de la touche **AUX** de la télécommande.

Connexion d'un appareil mobile via Bluetooth

Lorsqu'un appareil mobile est connecté à l'aide du Bluetooth, il est possible d'entendre un son stéréo sans les inconvénients d'un câblage.

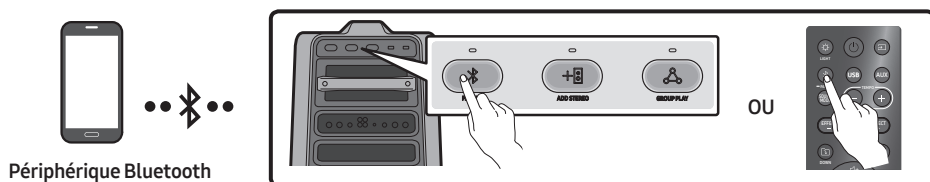

La connexion initiale

1. Maintenez appuyée la touche **PAIRING** pendant plus de 5 secondes pour entrer dans le mode « **BT PAIRING** ».
- (OU) Appuyez sur la **PAIRING** bouton sur le panneau arrière.
2. Sur votre appareil, sélectionner « **[AV] MX-T70** » dans la liste qui apparaît.
 - Lorsque le Sound Tower est connecté au périphérique Bluetooth, [**Nom du périphérique Bluetooth**] → « **BT** » apparaît sur l'écran avant.
 3. Lecture de fichiers musicaux à partir de l'appareil connecté via Bluetooth grâce au Sound Tower.

Si l'appareil ne parvient pas à se connecter

- Si une liste des Sound Tower précédemment connectés (par exemple « **[AV] MX-T70** ») apparaît dans la liste, supprimez-la.
- Répéter ensuite les étapes 1 et 2.

Quelle est la différence entre BT READY et BT PAIRING ?

- **BT READY** : Ce mode vous permet de rechercher des téléviseurs précédemment connectés ou de connecter un appareil mobile précédemment connecté à Sound Tower.
- **BT PAIRING** : Ce mode vous permet de connecter un nouvel appareil au Sound Tower. (Appuyez sur la touche et maintenez-le **PAIRING** bouton sur la télécommande pendant plus de 5 secondes ou appuyez sur la **PAIRING** bouton sur l'arrière de la Sound Tower pour entrer dans le « **BT PAIRING** » mode.)

Connexion multiple Bluetooth

Sound Tower prend en charge jusqu'à deux connexions simultanées d'appareils Bluetooth. Sound Tower peut jouer de la musique via l'un des appareils Bluetooth connectés sans déconnecter le second appareil.

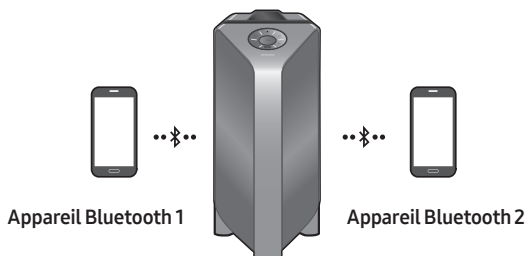

1. Connectez pour la première fois Sound Tower au premier appareil et au second appareil respectivement. (voir page 14)
2. La musique ne peut être jouée que sur l'un des deux appareils connectés, et lorsque la musique est jouée sur l'autre appareil, la musique sur l'appareil de lecture est mise en pause.

REMARQUES

- Si vous souhaitez connecter Sound Tower à un troisième appareil, vous pouvez déconnecter Sound Tower de l'un des deux appareils actuellement connectés, puis connecter Sound Tower au troisième appareil.
- Si le Sound Tower et les deux appareils sont connectés, lors du couplage avec un nouvel appareil Bluetooth, les appareils connectés peuvent être déconnectés.
- Vous pouvez vous connecter à deux appareils Bluetooth en même temps.
- Si un code PIN vous est demandé lors de la connexion d'un appareil Bluetooth, entrer <0000>.
- Les conditions ambiantes ou d'autres facteurs liés aux périphériques connectés peuvent avoir un effet sur la qualité de lecture.
- Le Sound Tower s'éteint automatiquement au bout de 20 minutes sans qu'aucune commande n'ait été saisie à l'état prêt.
- Il se peut que Sound Tower n'effectue pas correctement la recherche ou la connexion Bluetooth dans les circonstances suivantes :
 - S'il y a un fort champ électrique autour du Sound Tower.
 - Si plusieurs appareils Bluetooth sont appariés simultanément avec l'audio Sound Tower.
 - Si le périphérique Bluetooth est éteint, n'est pas en place ou fonctionne mal.
- Les appareils électroniques peuvent causer des interférences radio. Les appareils qui génèrent des ondes électromagnétiques doivent être tenus éloignés de l'unité principale Sound Tower - par exemple, les micro-ondes, les appareils LAN sans fil, etc.
- Lorsque Sound Tower est connecté à votre téléviseur par connexion Bluetooth, la vidéo du téléviseur et l'audio de Sound Tower peuvent ne pas être synchronisées car la distance entre Sound Tower et le téléviseur est trop grande. Il est recommandé de rapprocher le Sound Tower de votre téléviseur à moins d'un mètre de votre téléviseur.

- Lorsque le haut-parleur est en mode de Connexion multiple Bluetooth, vous devez connecter l'autre périphérique Bluetooth et le haut-parleur en quelques minutes (environ 1 minute). Dans le cas contraire, le mode de Connexion multiple Bluetooth sera annulé.
- Il se peut que la Connexion multiple Bluetooth ne soit pas prise en charge en fonction des spécifications de l'appareil connecté.
- Les périphériques Bluetooth amovibles (ex : dongles, etc.), les téléphones windows, les ordinateurs portables, les téléviseurs, etc., ne supportent pas la connexion Bluetooth Multi.
- Après le couplage de la connexion Bluetooth Multi, il peut y avoir un léger délai avant que la musique ne commence à être lue selon les périphériques Bluetooth.
- Si vous vous éloignez trop de la portée du Sound Tower sans déconnecter votre périphérique Bluetooth, la connexion d'autres périphériques Bluetooth peut prendre quelques minutes. Si vous éteignez et rallumez votre Sound Tower, vous pouvez connecter vos périphériques.

Indications par LED

LED	ÉTAT	Description
Bleu	Clignotement rapide	Mode BT PAIRING
	Clignotement	Mode BT READY
	On	Un périphérique Bluetooth est connecté.

Utilisation de la Mise sous tension Bluetooth (Bluetooth Power On)

Lorsque la fonction Sound Tower est désactivée, il est possible de connecter votre appareil intelligent au produit via une connexion Bluetooth pour l'allumer.

1. Appuyer et maintenir enfoncée la touche **BASS** de la télécommande ou du panneau supérieur pour activer la fonction Mise sous tension Bluetooth. Le message « **ON-BLUETOOTH POWER** » s'affiche à l'écran.
2. Lorsque la fonction Sound Tower est désactivée, connecter votre appareil intelligent au produit via Bluetooth. (Pour plus d'informations sur les connexions Bluetooth, reportez-vous au manuel de votre appareil intelligent).
3. Une fois la connexion établie, Sound Tower s'allume automatiquement en mode Bluetooth.
 - Sélectionner la musique que vous souhaitez écouter à partir de votre appareil intelligent.

REMARQUE

- Maintenez appuyée la touche **BASS** pendant plus de 5 secondes sur la télécommande ou le panneau supérieur pour activer et désactiver mise sous tension Bluetooth.
Quand vous appuyez sur la touche **BASS**, le Sound Tower affiche :
ON-BLUETOOTH POWER → OFF-BLUETOOTH POWER

Connecter le téléviseur Samsung via Bluetooth



Si Sound Tower est connecté à Samsung TV via Bluetooth, Sound Tower peut être contrôlé par l'interface utilisateur de la télévision. (Volume +/-, mise en sourdine et mise sous tension)

Connexion facile avec la télévision Samsung (Mode SEARCHING TV)

Sound Tower dispose du mode « **SEARCHING TV** » pour une connexion facile avec la télévision Samsung.

1. Appuyer et maintenir le bouton  (**Source**) sur la télécommande ou le panneau supérieur, puis Sound Tower commencera à rechercher Samsung TV. Le message « **SEARCHING TV** » apparaît à l'écran. (Ou, lorsque la connexion du mode filaire Groupe Stereo est terminée, le mode « **SEARCHING TV** » est automatiquement activé.)
2. Si les téléviseurs Samsung prennent en charge la connexion facile, une fenêtre contextuelle de connexion s'affichera sur la télévision. Si Samsung TV s'est déjà connecté avec Sound Tower auparavant, Samsung TV sera connecté sans fenêtre contextuelle.
3. Si Sound Tower ne trouve aucun Samsung TV dans les 5 minutes, Sound Tower terminera le mode « **SEARCHING TV** » et se mettra en mode « **BT PAIRING** ». Si vous trouvez un Samsung TV, Sound Tower demandera la connexion à ce téléviseur.

REMARQUES

- En mode de Group Play sans fil, la recherche sur la télévision n'est pas disponible.
- Pour arrêter la recherche sur la télévision Samsung, éteindre Sound Tower ou appuyer sur le bouton  (**Source**) ou  **PAIRING**.
- Sound Tower ne supporte pas la multi-connexion si le Samsung TV est connecté.
- Lorsque la Samsung TV est connectée, le mode sonore est **PARTY** et le bouton **SOUND MODE** n'est pas disponible.
- Tant que Samsung TV est connecté, Sound Tower APP ne peut pas se connecter avec Sound Tower.
- La fenêtre contextuelle de connexion ne peut pas être affichée selon les spécifications de la télévision.
- Vous pouvez sélectionner et vous connecter directement à partir de la liste des haut-parleurs Bluetooth sur votre téléviseur lorsque la fenêtre contextuelle de connexion n'apparaît pas sur votre télévision.

05 CONNEXION D'UN PÉRIPHÉRIQUE DE STOCKAGE USB

Il est possible de lire des fichiers musicaux situés sur des périphériques de stockage USB grâce au système Sound Tower.

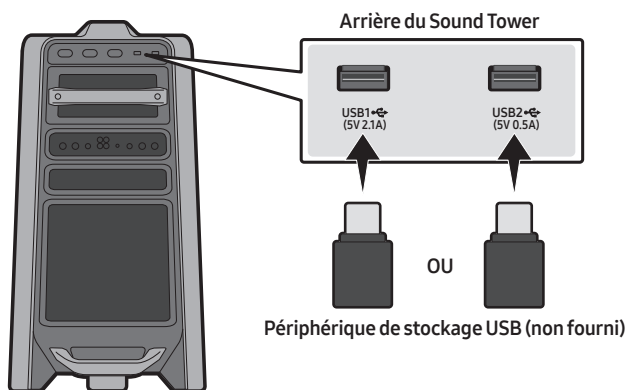

1. Connecter un périphérique de stockage USB aux ports USB1 ou USB2 de votre Sound Tower.
2. Appuyer sur la touche (Source) du panneau supérieur ou de la télécommande, puis sélectionner « **USB1** » ou « **USB2** ».
 - Il est également possible de sélectionner une source à l'aide de la touche **USB** de la télécommande.
3. L'écran affiche « **USB1** » ou « **USB2** ».
4. Lecture de fichiers musicaux à partir du périphérique de stockage USB grâce au système Sound Tower.
 - Le Sound Tower s'éteint automatiquement (Mise hors tension automatique) si le périphérique USB n'est pas connecté, si la lecture est arrêtée ou s'il n'y a pas de saisie pendant plus de 20 minutes.

REMARQUES

- Ce produit ne prend en charge que les périphériques de stockage USB formatés dans le système de fichiers FAT et FAT32.
- Ce produit ne prend pas en charge le stockage des disques durs et des appareils mobiles.
- Un maximum de 999 fichiers peuvent être lus par périphérique de stockage USB.
- Un maximum de 256 dossiers peuvent être lus par périphérique de stockage USB.

Formats audio pris en charge

Codec audio	Codec audio	Fréquence d'échantillonnage	Débit binaire
*.mp3	MPEG 1 Layer3	32 kHz ~ 48 kHz	32 kbps ~ 320 kbps
	MPEG 2 Layer3	16 kHz ~ 24 kHz	8 kbps ~ 160 kbps
	MPEG 2.5 Layer3	8 kHz ~ 12 kHz	8 kbps ~ 160 kbps
*.wma	WMA7/8/9	8 kHz ~ 48 kHz	32 kbps ~ 320 kbps
*.aac	AAC	8 kHz ~ 96 kHz	< 1728 kbps
	AAC-LC	8 kHz ~ 96 kHz	< 1728 kbps
	HE-AAC	8 kHz ~ 96 kHz	< 1728 kbps
*.wav	PCM/LPCM/ IMA_ADPCM	8 kHz ~ 192 kHz	< 5 Mbps
*flac	-	8 kHz ~ 192 kHz	< 5 Mbps

REMARQUES

- Ce produit ne supporte pas le codec WMA Professional.
- Le tableau ci-dessus montre les taux d'échantillonnage et les débits binaires pris en charge. Les fichiers dans des formats qui ne sont pas pris en charge ne seront pas lus.
- Les fichiers AAC ne supportent que le format natif ADTS.

Mise à jour du logiciel

Samsung peut offrir des mises à jour pour le firmware du système de Sound Tower à l'avenir.







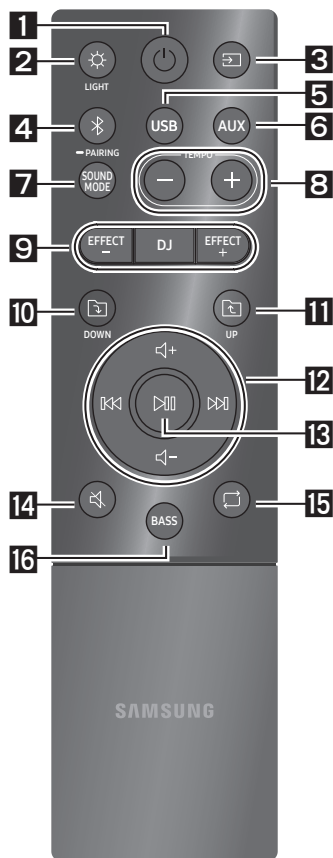

Si une mise à jour est proposée, il est possible de mettre à jour le firmware en connectant un périphérique USB avec la mise à jour du firmware stockée sur celui-ci au port **USB1** ou **USB2** de votre Sound Tower. Pour plus d'informations sur la façon de télécharger les fichiers de mise à jour, rendez-vous sur le site Web de Samsung à l'adresse www.samsung.com→Support.











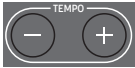









Ensuite, entrer ou sélectionner le numéro de modèle de votre Sound Tower, sélectionner l'option Software & Apps, puis Downloads. Notez que les noms des options peuvent varier.



06 UTILISATION DE LA TÉLÉCOMMANDE

Comment utiliser la télécommande Alimentation



1	 Alimentation	Active et désactive le Sound Tower.
2	 LIGHT	Appuyez sur le bouton  (LIGHT) pour activer le mode d'éclairage. A chaque pression sur la touche, le mode d'éclairage souhaité est sélectionné en choisissant AMBIENT, PARTY, DANCE, THUNDERBOLT, STAR ou OFF .
3	 Source	Appuyer sur pour sélectionner une source connectée au Sound Tower. Chaque fois que vous appuyez sur la touche pour sélectionner une source souhaitée en choisissant BT, USB1, USB2, AUX1 ou AUX2
4	 Bluetooth PAIRING	Appuyer sur pour sélectionner une source directement en mode « BT ». Maintenez appuyée la touche pendant plus de 5 secondes pour entrer dans le mode « BT PAIRING ». Il est possible de connecter le Sound Tower à un nouveau périphérique Bluetooth dans ce mode en sélectionnant le Sound Tower dans la liste de recherche du périphérique Bluetooth.
5	 USB	Appuyer pour sélectionner les sources USB1 ou USB2 connectées au Sound Tower.
6	 AUX	Appuyer sur pour sélectionner les sources AUX1 ou AUX2 connectées au Sound Tower.
7	 SOUND MODE	A chaque pression sur la touche, on sélectionne l'effet sonore souhaité parmi PARTY, STANDARD, HIPHOP, EDM, ROCK, LATIN, HOUSE ou REGGAE .

8	 <p>TEMPO +, -</p>	<p>Appuyer sur les boutons TEMPO + ou TEMPO - pour changer le tempo de la musique vers le haut ou le bas.</p> <ul style="list-style-type: none"> La fonction est uniquement disponible dans les modes USB1 et USB2.
9	 <p>DJ</p>	<p>Cette fonction permet d'activer la fonction d'effet DJ. A chaque pression sur la touche, on sélectionne l'effet sonore DJ désiré en choisissant NOISE, FILTER, CRUSH, CHORUS, WAHWAH ou OFF.</p>
	 <p>EFFECT +, -</p>	<p>Appuyer sur les boutons EFFECT + ou EFFECT - pour changer le niveau de chaque effet sonore DJ vers le haut ou le bas.</p>
10	 <p>Dossier DOWN</p>	<p>Appuyer sur le bouton  (DOWN) pour passer au dossier suivant du périphérique USB.</p>
11	 <p>Dossier UP</p>	<p>Appuyer sur le bouton  (UP) pour passer au dossier précédent du périphérique USB.</p>
12	 <p>Volume haut, Volume bas / Passer</p>	<ul style="list-style-type: none"> Volume haut, Volume bas Appuyer sur  (Volume haut) ou  (Volume bas) pour régler le niveau de volume haut ou bas. Passer la musique Appuyer sur la touche  pour sélectionner le fichier musical suivant. Appuyer sur la touche  pour sélectionner le fichier musical précédent. Appuyer et maintenir enfoncée la touche  ou la touche  pendant plus de 3 secondes en mode lecture USB pour avancer ou reculer dans la recherche. Appuyer de nouveau sur la touche  ou sur la touche  pendant plus de 3 secondes pour revenir à la Appuyer de nouveau sur cette touche pour rétablir le son.
13	 <p>Lecture / Pause</p>	<p>Appuyer sur la touche  pour interrompre temporairement un fichier musical. Lorsque vous appuyer de nouveau sur la touche, le fichier musical est lu.</p> <ul style="list-style-type: none"> Fonction de Mise hors tension automatique (Auto Power Down) Pour désactiver la fonction Mise hors tension automatique pendant que l'unité est en mode AUX1, AUX2, maintenez appuyée la touche  pendant plus de 5 secondes. L'écran affiche alors ON-AUTO POWER DOWN / OFF ON-AUTO POWER DOWN.
14	 <p>Muet</p>	<p>Appuyer sur le bouton  (Muet) pour couper le son. Appuyer de nouveau sur cette touche pour rétablir le son.</p>

15	 <p>Répéter</p>	<p>Appuyer sur la touche  (Répéter) pour utiliser la fonction Repeat en mode « USB1 » et « USB2 ».</p> <p>A chaque pression sur la touche, il est possible de sélectionner la fonction de répétition désirée en choisissant ONE, FOLDER, ALL, RANDOM ou OFF.</p>
16	 <p>BASS</p>	<p>Appuyer sur le bouton BASS pour utiliser le son de basse puissant.</p> <p>Appuyer de nouveau sur cette touche pour revenir au son normal.</p> <p>Maintenez appuyée la touche BASS pendant plus de 5 secondes pour activer ou désactiver la fonction BLUETOOTH POWER.</p>

Comment utiliser le Mode Son

Votre Sound Tower fournit des réglages d'égaliseur prédéfinis qui sont optimisés pour un genre musical particulier.

1. Appuyer sur le bouton **SOUND MODE** de la télécommande.
2. A chaque pression sur la touche **SOUND MODE** pour sélectionner l'effet sonore désiré en choisissant **PARTY, STANDARD, HIPHOP, EDM, ROCK, LATIN, HOUSE** ou **REGGAE**.

REMARQUES

- La valeur par défaut du mode sonore est **PARTY**.
- Quand l'appareil est éteint, maintenez appuyée la touche  sur le produit ou la télécommande pendant plus de 5 secondes pour allumer avec le réglage par défaut Mode Sonore.

Comment utiliser l'effet DJ

La fonction DJ Effect permet d'activer l'effet sonore DJ Effect. Le niveau de chaque effet est réglable.

1. Appuyer sur la touche **DJ** de la télécommande.
2. Dès que vous appuyez sur la touche **DJ**, le Sound Tower navigue dans les effets DJ disponibles :
 - **NOISE** : Créer du bruit blanc et mixé avec le son original à travers le filtre et la sortie.
 - **FILTER** : Crée un effet similaire au son des aigus ou des basses uniquement.
 - **CRUSH** : Crée un effet qui rend le son original plus aigu.
 - **CHORUS** : Crée un effet similaire à un chœur chantant.
 - **WAHWAH** : Crée un effet 'Wah~ Wah~ Wah~'.
 - **DJ EFFECT OFF** : Désactive l'effet DJ.
3. Appuyez sur les touches **EFFECT +** ou **EFFECT -** pour augmenter ou diminuer le niveau de chaque effet sonore DJ de -15 à +15.

REMARQUE

- Quand l'appareil est éteint, maintenez appuyée la touche  sur le produit ou la télécommande pendant plus de 5 secondes pour allumer avec le réglage par défaut effet DJ.

07 UTILISATION DE L'APPLICATION SAMSUNG SOUND TOWER (GIGA PARTY AUDIO)

Installer l'application Samsung Sound Tower (Giga Party Audio)

Pour contrôler ce produit avec votre Smart Device et l'application Samsung Sound Tower (Giga Party Audio), télécharger l'application Samsung Sound Tower (Giga Party Audio) depuis Google Play Store ou Apple App Store, et l'installer sur votre Smart Device.

REMARQUES

- L'application Samsung Sound Tower (Giga Party Audio) est compatible avec les téléphones mobiles Android fonctionnant sous Android OS 6.0 ou ultérieur.
- L'application Samsung Sound Tower (Giga Party Audio) est compatible avec les appareils mobiles Apple fonctionnant sous iOS 10.0 ou supérieur.

Recherche de marché : Samsung Sound Tower ou Samsung Giga Party Audio



Lancement de l'application Samsung Sound Tower (Giga Party Audio)

Pour lancer et utiliser l'application Samsung Sound Tower (Giga Party Audio), touchez l'icône Samsung Sound Tower (Giga Party Audio) sur votre appareil intelligent, puis suivre les instructions à l'écran.



08 DÉPANNAGE

Avant de demander de l'aide, vérifiez ce qui suit.

L'appareil ne s'allume pas.

Le cordon d'alimentation est-il branché dans la prise ?

- Brancher la fiche d'alimentation à la prise de courant.

Une fonction ne fonctionne pas lorsque vous appuyez sur la touche.

Y a-t-il de l'électricité statique dans l'air ?

- Débrancher la fiche d'alimentation et la rebrancher.

Les pertes de son se produisent en mode BT.

- Voir les sections Connexion Bluetooth à la page 14.

Le son n'est pas produit.

La fonction Muet est-elle activée ?

- Appuyer sur la touche  (Muet) pour annuler la fonction mute.

Le volume est-il réglé au minimum ?

- Régler le volume.

La télécommande ne fonctionne pas.

Les piles sont déchargées ?

- Remplacer les piles par des piles neuves.

La distance entre la télécommande et l'unité principale Sound Tower est-elle trop grande ?

- Rapprocher la télécommande de l'unité principale Sound Tower.

La connexion du groupe Stereo ne fonctionne pas.

Le système est-il en mode Group Play sans fil ?

- Déconnecter le mode de Group Play sans fil et réessayer la connexion de Groupe Stereo.

Impossible d'établir de connexion Bluetooth.

Le système est-il connecté à un autre système en mode sans fil Group Play ou en mode Groupe Stereo ?

- Essayer à nouveau la connexion Bluetooth après avoir déconnecté la connexion sans fil Group Play ou de Groupe Stereo.

Les deux appareils Bluetooth sont-ils déjà connectés ?

- Essayer à nouveau la connexion Bluetooth après avoir déconnecté les autres connexions Bluetooth.

Le bouton  PAIRING ne fonctionne pas.

Le système est-il en mode Group Play sans fil ou en mode Groupe Stereo ?

- Essayer de nouveau après avoir déconnecté la connexion sans fil de Group Play ou de Groupe Stereo.

Je souhaite commuter le système HOST (MAIN) à l'autre en mode Group Play sans fil ou de connexion Groupe Stereo.

- Déconnectez le mode Group Play, appuyez d'abord sur le Haut-parleur que vous voulez faire comme HOST, et après qu'il affiche le message « HOST », connectez les autres un par un.
- Avec le mode Groupe Stereo, MAIN est fixe. Vous ne pouvez pas changer les autres en tant que MAIN.

Je veux lire AUX1 ou AUX2 plus de 8 heures sans saisie de commande.

- Maintenez appuyée la touche  pendant plus de 5 secondes en mode **AUX1** ou **AUX2** pour désactiver la fonction Mise hors tension automatique. Passer de **ON-AUTO POWER DOWN** à **OFF-AUTO POWER DOWN**.

Je ne peux pas connecter un SUB à Group Play.

- Après 1 heure, l'HOST bloquera tous SUB supplémentaires d'être ajouté. Appuyez sur le bouton **GROUP PLAY** sur HOST, après avoir affiché le message « **HOST** », la SUB peut être reconnecté.

Impossible d'établir une connexion « Sans fil/ Groupe câblé/Groupe câblé/Stéréo/Bluetooth ».

La distance entre les systèmes est-elle trop grande ?

- Il est recommandé d'effectuer un appairage « Sans fil/Groupe câblé/Groupe câblé/Stéréo/Bluetooth » à moins de 1 mètre du système.
- Il est recommandé que la distance de fonctionnement entre les systèmes Sound Tower soit inférieure à 10 mètres.

09 LICENCE



The Bluetooth® word mark and logos are registered trademarks owned by the Bluetooth SIG, Inc. and any use of such marks by Samsung Electronics Co., Ltd. is under license. Other trademarks and trade names are those of their respective owners.



Qualcomm®
aptX™

Qualcomm aptX is a product of Qualcomm Technologies, Inc. and/or its subsidiaries. Qualcomm is a trademark of Qualcomm Incorporated, registered in the United States and other countries. aptX is a trademark of Qualcomm Technologies International, Ltd., registered in the United States and other countries.

10 AVIS DE LICENCE LIBRE

Pour toute requête et demande concernant les sources ouvertes, contactez Samsung via e-mail à l'adresse (oss.request@samsung.com).

11 REMARQUE IMPORTANTE À PROPOS DU SERVICE

- Les figures et les illustrations du présent Manuel d'utilisation sont fournies à titre de référence uniquement et peuvent différer de l'apparence du produit réel.
- Des frais supplémentaires pourront vous être facturés dans les cas suivants :
 - (a) Vous demandez l'intervention d'un ingénieur, mais il s'avère que l'appareil ne présente aucune anomalie (par ex. vous n'avez pas lu ce Manuel d'utilisation).
 - (b) Vous portez l'unité à un centre de réparation, mais il s'avère que celle-ci ne présente aucune défaillance (par ex. vous n'avez pas lu ce Manuel d'utilisation).
- Le montant de ces frais administratifs vous sera notifié avant que tout travail ou toute visite à votre domicile ne soit effectuée.

12 SPÉCIFICATIONS ET GUIDE

Spécifications

Nom du modèle	MX-T70	
USB1/USB2	USB1: 5V/2,1A USB2: 5V/0,5A	
Poids	26,5 kg	
Dimensions (L x H x P)	463,0 x 884,0 x 455,0 mm	
Plage de températures en fonctionnement	+5°C à +35°C	
Plage d'humidité en fonctionnement	10 % ~ 75 %	
AMPLIFICATEUR Puissance de sortie nominale	Tweeter	150W x 2, 12 ohm
	Moyenne	300W x 2, 6 ohm
	Woofers	600W x 1, 3 ohm
PUISSANCE DE SORTIE DE L'APPAREIL SANS FIL Puissance de transmission BT max.		100 mW à 2,4 GHz – 2,4835 GHz

Consommation électrique totale en veille (W)	2,0W
Bluetooth Méthode de désactivation du port	Appuyez et maintenez enfoncée la touche BASS pendant plus de 5 secondes pour désactiver la fonction Bluetooth Power.

REMARQUES

- Samsung Electronics Co., Ltd se réserve le droit de modifier les caractéristiques sans préavis.
- Le poids et les dimensions sont approximatifs.

- Samsung déclare par la présente que cet équipement est conforme à la directive 2014/53/UE.



Le texte complet de la déclaration de conformité de l'UE est disponible à l'adresse Internet suivante : <http://www.samsung.com>, puis allez dans Assistance > Sélectionner un produit et saisissez le nom de modèle.

Cet équipement peut fonctionner dans tous les pays de l'Union européenne.



[Élimination des batteries de ce produit]

(Applicable aux pays disposant de systèmes de collecte séparés)

Le symbole sur la batterie, le manuel ou l'emballage indique que les batteries de ce produit ne doivent pas être éliminées en fin de vie avec les autres déchets ménagers. L'indication éventuelle des symboles chimiques Hg, Cd ou Pb signifie que la batterie contient des quantités de mercure, de cadmium ou de plomb supérieures aux niveaux de référence stipulés dans la directive CE 2006/66.

Si les batteries ne sont pas correctement éliminées, ces substances peuvent porter préjudice à la santé humaine ou à l'environnement.

Afin de protéger les ressources naturelles et d'encourager la réutilisation du matériel, veuillez à séparer les batteries des autres types de déchets et à les recycler via votre système local de collecte gratuite des batteries.



Les bons gestes de mise au rebut de ce produit (Déchets d'équipements électriques & électroniques)

(Applicable aux pays disposant de systèmes de collecte séparés)

Ce symbole sur le produit, ses accessoires ou sa documentation indique que ni le produit, ni ses accessoires électroniques usagés (chargeur, casque audio, câble USB, etc.) ne peuvent être jetés avec les autres déchets ménagers. La mise au rebut incontrôlée des déchets présentant des risques environnementaux et de santé publique, veuillez séparer vos produits et accessoires usagés des autres déchets. Vous favoriserez ainsi le recyclage de la matière qui les compose dans le cadre d'un développement durable.









Les particuliers sont invités à contacter le magasin leur ayant vendu le produit ou à se renseigner auprès des autorités locales pour connaître les procédures et les points de collecte de ces produits en vue de leur recyclage. Les entreprises et particuliers sont invités à contacter leurs fournisseurs et à consulter les conditions de leur contrat de vente. Ce produit et ses accessoires ne peuvent être jetés avec les autres déchets.

Pour obtenir des informations sur les engagements environnementaux de Samsung et sur les obligations réglementaires spécifiques à l'appareil, par ex. la réglementation REACH WEEE, rendez-vous sur : www.samsung.com/uk/aboutsamsung/sustainability/environment/our-commitment/data/

ΠΛΗΡΟΦΟΡΙΕΣ ΓΙΑ ΤΗΝ ΑΣΦΑΛΕΙΑ

ΠΡΟΕΙΔΟΠΟΙΗΣΕΙΣ ΓΙΑ ΤΗΝ ΑΣΦΑΛΕΙΑ

ΓΙΑ ΝΑ ΠΕΡΙΟΡΙΣΕΤΕ ΤΟΝ ΚΙΝΔΥΝΟ ΗΛΕΚΤΡΟΠΛΗΞΙΑΣ ΜΗΝ ΑΦΑΙΡΕΙΤΕ ΤΟ ΠΙΣΩ ΚΑΛΥΜΜΑ. Η ΣΥΣΚΕΥΗ ΔΕΝ ΠΕΡΙΕΧΕΙ ΕΞΑΡΤΗΜΑΤΑ ΠΟΥ ΜΠΟΡΟΥΝ ΝΑ ΕΠΙΣΚΕΥΑΣΤΟΥΝ ΑΠΟ ΤΟ ΧΡΗΣΤΗ. ΓΙΑ ΤΙΣ ΕΡΓΑΣΙΕΣ ΣΥΝΤΗΡΗΣΗΣ ΕΜΠΙΣΤΕΥΘΕΙΤΕ ΕΞΕΙΔΙΚΕΥΜΕΝΟ ΠΡΟΣΩΠΙΚΟ. Για την επεξήγηση των συμβόλων που μπορεί να συναντήσετε στο προϊόν Samsung, ανατρέξτε στον πίνακα παρακάτω.

	ΠΡΟΣΟΧΗ ΚΙΝΔΥΝΟΣ ΗΛΕΚΤΡΟΠΛΗΞΙΑΣ ΜΗΝ ΑΝΟΙΓΕΤΕ	
	Αυτό το σύμβολο υποδεικνύει ότι υπάρχει υψηλή τάση στο εσωτερικό της συσκευής. Είναι επικίνδυνο να έρχεστε σε επαφή με οποιοδήποτε εσωτερικό εξάρτημα αυτού του προϊόντος.	
	Αυτό το σύμβολο υποδεικνύει ότι αυτό το προϊόν συνοδεύεται από σημαντικά έντυπα αναφορικά με τη λειτουργία και τη συντήρηση.	
	Προϊόν κατηγορίας II: Αυτό το σύμβολο υποδεικνύει ότι δεν απαιτείται σύνδεση ασφαλείας με την ηλεκτρική γείωση. Αν αυτό το σύμβολο δεν υπάρχει σε κάποιο προϊόν με καλώδιο τροφοδοσίας, το προϊόν ΠΡΕΠΕΙ να συνδεθεί με γείωση.	
	Τάση εναλλασσόμενου ρεύματος: Αυτό το σύμβολο υποδεικνύει ότι η ονομαστική τάση που επισημαίνεται με το σύμβολο είναι τάση εναλλασσόμενου ρεύματος.	
	Τάση συνεχούς ρεύματος: Αυτό το σύμβολο υποδεικνύει ότι η ονομαστική τάση που επισημαίνεται με το σύμβολο είναι τάση συνεχούς ρεύματος.	
	Προσοχή, συμβουλευτείτε τις οδηγίες χρήσης: Αυτό το σύμβολο καθοδηγεί το χρήστη να συμβουλευτεί το εγχειρίδιο χρήσης για περαιτέρω πληροφορίες σχετικά με την ασφάλεια.	

ΠΡΟΕΙΔΟΠΟΙΗΣΗ

- Μην εκθέτετε τη συσκευή σε βροχή ή υγρασία, προκειμένου να μειώσετε τον κίνδυνο πυρκαγιάς ή ηλεκτροπληξίας.

ΠΡΟΣΟΧΗ

- ΓΙΑ ΝΑ ΑΠΟΦΥΓΕΤΕ ΤΗΝ ΗΛΕΚΤΡΟΠΛΗΞΙΑ, ΤΟΠΟΘΕΤΗΣΤΕ ΟΛΟΚΛΗΡΟ ΤΟ ΠΛΑΤΥ ΤΜΗΜΑ ΤΟΥ ΦΙΣ ΣΤΟ ΠΛΑΤΥ ΤΜΗΜΑ ΤΗΣ ΠΡΙΖΑΣ.
- Η συσκευή αυτή θα πρέπει πάντα να συνδέεται σε δίκτυο AC με προστατευτική σύνδεση γείωσης.
- Για να αποσυνδέσετε τη συσκευή από το ρεύμα, θα πρέπει να τραβήξετε το βύσμα από την πρίζα, κατά συνέπεια η πρίζα θα πρέπει να είναι κατάλληλη.
- Μην εκθέτετε αυτή τη συσκευή σε σταγόνες ή πιτσιλίσματα υγρών. Μην τοποθετείτε δοχεία γεμάτα με υγρό, όπως βάζα, επάνω στη συσκευή.
- Για να απενεργοποιήσετε πλήρως αυτή τη συσκευή, θα πρέπει να αποσυνδέσετε το φισ ρεύματος από την πρίζα. Για το λόγο αυτόν, το φισ ρεύματος θα πρέπει να είναι εύκολα και άμεσα προσπελάσιμο συνεχώς.

ΠΡΟΦΥΛΑΞΕΙΣ

1. Βεβαιωθείτε ότι η παροχή ΕΡ στο σπίτι σας είναι σε συμφωνία με τις απαιτήσεις που αναγράφονται στο αυτοκόλλητο ταυτότητας που βρίσκεται στο πίσω μέρος του προϊόντος σας. Τοποθετήστε το προϊόν οριζόντια, σε κατάλληλη βάση (έπιπλο), προβλέποντας αρκετό χώρο γύρω της για εξαερισμό 7~10 εκατοστά. Βεβαιωθείτε ότι οι οπές αερισμού δεν είναι καλυμμένες. Μην τοποθετείτε τη μονάδα επάνω σε ενισχυτές ή άλλον εξοπλισμό, ο οποίος ενδέχεται να θερμανθεί. Αυτή η μονάδα έχει σχεδιαστεί για συνεχή χρήση. Για να απενεργοποιήσετε πλήρως τη μονάδα, αποσυνδέστε το φις εναλλασσόμενου ρεύματος από την πρίζα. Αποσυνδέστε τη μονάδα αν σκοπεύετε να την αφήσετε αχρησιμοποίητη για μεγάλο χρονικό διάστημα.
2. Κατά τη διάρκεια καταιγίδων, αποσυνδέστε το φις από την πρίζα ρεύματος. Απότομες κορυφές της τάσης τροφοδοσίας λόγω κεραυνών μπορεί να προκαλέσουν βλάβη στη μονάδα.
3. Μην εκθέτετε την συσκευή σε άμεσο ηλιακό φως ή άλλες πηγές θερμότητας. Μπορεί να προκληθεί υπερθέρμανση και δυσλειτουργία της μονάδας.
4. Προστατέψτε τη συσκευή από υγρασία (π.χ. ανθοδοχεία) και υπερβολική ζέστη (π.χ. τζάκι) ή από εξοπλισμό που προκαλεί ισχυρά μαγνητικά ή ηλεκτρικά πεδία (π.χ. ηχεία). Αποσυνδέστε το καλώδιο ρεύματος από την παροχή ρεύματος σε περίπτωση που το προϊόν παρουσιάζει κάποια δυσλειτουργία. Το προϊόν δεν προορίζεται για βιομηχανική χρήση. Προορίζεται αποκλειστικά για προσωπική χρήση. Ενδέχεται να προκύψει συμπίκνωση υγρασίας εάν το προϊόν ή ο δίσκος βρίσκονται σε περιβάλλον με σε χαμηλές θερμοκρασίες. Εάν κατά τη διάρκεια του Χειμώνα πρέπει να μεταφέρετε τη μονάδα σε άλλον χώρο, περιμένετε περίπου για 2 ώρες ώστε να επανέλθει σε θερμοκρασία δωματίου προτού τη θέσετε σε λειτουργία.

5. Οι μπαταρίες που χρησιμοποιεί το προϊόν περιέχει χημικά που είναι επικίνδυνα για το περιβάλλον. Μην απορρίπτετε τις μπαταρίες μαζί με τα υπόλοιπα οικιακά απορρίμματα. Μην απορρίπτετε τις μπαταρίες σε φωτιά. Μην βραχυκυκλώνετε, μην αποσυναρμολογείτε και μην υπερθερμαίνετε τις μπαταρίες. Υπάρχει κίνδυνος έκρηξης αν αντικαταστήσετε εσφαλμένα την μπαταρία. Αντικαταστήστε μόνο με μπαταρία ίδιου ή ισοδύναμου τύπου.

ΠΛΗΡΟΦΟΡΙΕΣ ΓΙΑ ΤΟ ΠΑΡΟΝ ΕΓΧΕΙΡΙΔΙΟ

Το εγχειρίδιο αποτελείται από δύο μέρη: το παρόν απλό έντυπο ΕΓΧΕΙΡΙΔΙΟ ΧΡΗΣΗΣ και ένα λεπτομερές ΠΛΗΡΕΣ ΕΓΧΕΙΡΙΔΙΟ το οποίο διατίθεται προς λήψη ηλεκτρονικά.



ΕΓΧΕΙΡΙΔΙΟ ΧΡΗΣΗΣ

Ανατρέξτε στο παρόν εγχειρίδιο για οδηγίες ασφαλείας, εγκατάσταση του προϊόντος, εξαρτήματα, συνδέσεις και προδιαγραφές του προϊόντος.



ΠΛΗΡΕΣ ΕΓΧΕΙΡΙΔΙΟ

Μπορείτε να δείτε το ΠΛΗΡΕΣ ΕΓΧΕΙΡΙΔΙΟ στο online κέντρο υποστήριξης πελατών της Samsung σαρώνοντας τον κωδικό QR. Για να δείτε το εγχειρίδιο στον υπολογιστή ή τη φορητή συσκευή σας, κατεβάστε το (ως έγγραφο) από την τοποθεσία web της Samsung. (<http://www.samsung.com/support>)

Η σχεδίαση και οι προδιαγραφές μπορούν να αλλάξουν χωρίς προηγούμενη ειδοποίηση. Sound Tower είναι το νέο όνομα του Giga Party Audio.

ΠΕΡΙΕΧΌΜΕΝΑ

01	Έλεγχος των εξαρτημάτων	2
	Τοποθέτηση μπαταριών πριν από τη χρήση του τηλεχειριστηρίου (μπαταρίες AAA x 2)	2
02	Επισκοπήση προϊόντος	3
	Επάνω τμήμα του Sound Tower	3
	Πίσω τμήμα του Sound Tower	4
03	Συνδεση του Sound Tower	6
	Σύνδεση παροχής ηλεκτρικού ρεύματος	6
	Πώς να χρησιμοποιήσετε την Ομάδα Ήχου	7
04	Συνδεση εξωτερικης συσκευης	13
	Σύνδεση με τη χρήση ενός αναλογικού καλωδίου ήχου (AUX)	13
	Σύνδεση μιας κινητής συσκευής μέσω Bluetooth	14
	Σύνδεση της Samsung TV μέσω Bluetooth	17
05	Συνδεση συσκευης αποθηκευσης USB	18
	Ενημέρωση λογισμικού	19
06	Χρηση του τηλεχειριστηριου	20
	Πώς να χρησιμοποιήσετε το τηλεχειριστήριο	20
	Οδηγίες χρήσεως Λειτουργία ήχου	22
	Οδηγίες χρήσεως Εφέ DJ	22

07	Χρήση της εφαρμογής Samsung Sound Tower (Giga Party Audio)	23
	Εγκατάσταση της εφαρμογής Samsung Sound Tower (Giga Party Audio)	23
	Εκκίνηση της εφαρμογής Samsung Sound Tower (Giga Party Audio)	23
08	Αντιμετώπιση προβλημάτων	24
09	Άδεια	25
10	Ειδοποίηση για τις άδειες χρήσης λογισμικού ανοιχτού κώδικα	25
11	Σημαντική σημείωση σχετικά με το σερβίς	25
12	Προδιαγραφές και οδηγίες	26
	Προδιαγραφές	26

01 ΈΛΕΓΧΟΣ ΤΩΝ ΕΞΑΡΤΗΜΑΤΩΝ



Κεντρική μονάδα του Sound Tower

Τηλεχειριστήριο / Μπαταρίες

Καλώδιο τροφοδοσίας

- Για περισσότερες πληροφορίες σχετικά με την παροχή ρεύματος και την κατανάλωση ρεύματος, ανατρέξτε στην ετικέτα του προϊόντος. (Ετικέτα: Στο πίσω μέρος της Κεντρικής μονάδας του Sound Tower)
- Για να αγοράσετε πρόσθετα εξαρτήματα ή προαιρετικά καλώδια, επικοινωνήστε με ένα Κέντρο Επισκευών ή την Εξυπηρέτηση Πελατών της Samsung.
- Όταν μετακινείτε το προϊόν, μην τραβάτε ή σέρνετε το προϊόν στο έδαφος. Να ανασηκώνετε το προϊόν όταν το μετακινείτε.

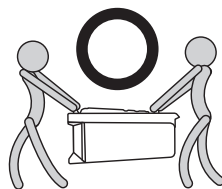
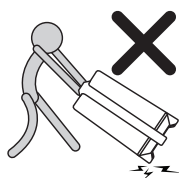

Τοποθέτηση μπαταριών πριν από τη χρήση του τηλεχειριστηρίου (μπαταρίες AAA x 2)

Σύρετε το κάλυμμα των μπαταριών προς τη φορά του βέλους, και αφαιρέστε το εντελώς.

Τοποθετήστε 2 μπαταρίες AAA (1,5V) προσανατολισμένες στη σωστή πολικότητα.

Σύρετε το κάλυμμα των μπαταριών πίσω στη θέση του.

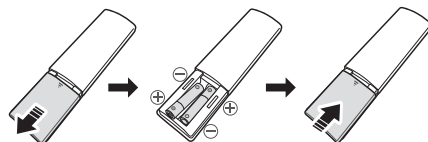

02 ΕΠΙΣΚΟΠΗΣΗ ΠΡΟΪΟΝΤΟΣ

Επάνω τμήμα του Sound Tower

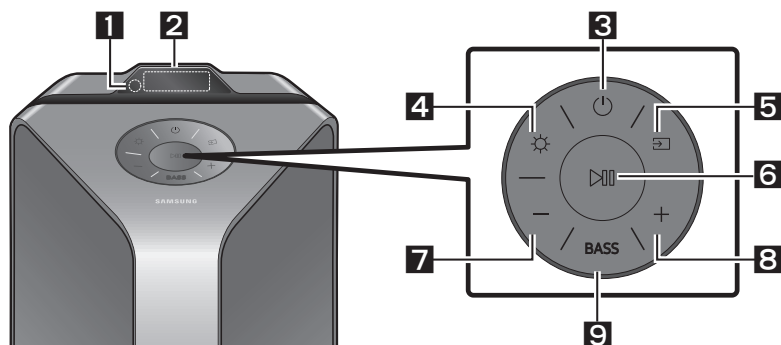

1	Αισθητήρας τηλεχειριστηρίου	Κατά τη λειτουργία του συστήματος Sound Tower, στρέψτε το μπροστινό μέρος του τηλεχειριστηρίου προς τον αισθητήρα τηλεχειριστηρίου.
2	Παράθυρο οθόνης	Εμφανίζει τα μηνύματα λειτουργίας ή την τρέχουσα κατάσταση του συστήματος Sound Tower.
3	Ισχύς	Ενεργοποιεί και απενεργοποιεί το Sound Tower.
4	Φως	Πατήστε το πλήκτρο (Φως) για να ενεργοποιήσετε τη λειτουργία φωτισμού. Πατήστε επανειλημμένα το πλήκτρο για εναλλαγή ανάμεσα στις διαθέσιμες λειτουργίες φωτισμού: AMBIENT, PARTY, DANCE, THUNDERBOLT, STAR ή OFF .
5	Πηγή	Πατήστε για να επιλέξετε μια πηγή συνδεδεμένη με το Sound Tower. Πατήστε και κρατήστε πατημένο το πλήκτρο (Πηγή) για περισσότερο από 5 δευτερόλεπτα, ώστε να εισέλθετε στη λειτουργία "SEARCHING TV" .
6	Αναπαραγωγή/ Παύση	<ul style="list-style-type: none"> • Αναπαραγωγή/Παύση Πατήστε το πλήκτρο για να διακόψετε προσωρινά ένα αρχείο μουσικής. Όταν πατήσετε το πλήκτρο ξανά, το μουσικό αρχείο θα συνεχίσει την αναπαραγωγή. • Αναπαραγωγή επίδειξης Πατήστε και κρατήστε πατημένο το πλήκτρο για περισσότερο από 5 δευτερόλεπτα, ώστε να ξεκινήσει το Αναπαραγωγή επίδειξης. Η ένδειξη "DEMO" εμφανίζεται στην οθόνη και αναπαραγάγει τη μουσική επίδειξης για 60 δευτερόλεπτα. Για ακύρωση του Αναπαραγωγή επίδειξης, πατήστε και κρατήστε πατημένο το πλήκτρο για περισσότερο από 5 δευτερόλεπτα ενώ βρίσκεστε στο Αναπαραγωγή επίδειξης. <ul style="list-style-type: none"> - Εάν εισαγάγετε εντολές, ενώ βρίσκεστε στο αναπαραγωγή επίδειξης, ο χρονοδιακόπτης 60 δευτερολέπτων ανανεώνεται. - Όλα τα πλήκτρα στο τηλεχειριστήριο και στον πίσω πίνακα είναι απενεργοποιημένα ενώ βρίσκεστε στο αναπαραγωγή επίδειξης. Εάν θέλετε να χρησιμοποιήσετε το τηλεχειριστήριο, ακυρώστε το αναπαραγωγή επίδειξης. - Το Αναπαραγωγή επίδειξης ακυρώνεται όταν αλλάξετε την πηγή ή απενεργοποιείτε το σύστημα. - Παρακαλώ να είστε προσεκτικοί, καθώς μπορεί να παίξει πιο δυνατά από το σύνολο του όγκου.

7	Μείωση έντασης	Πατήστε το πλήκτρο — (Μείωση έντασης) για να μειώσετε τη στάθμη της έντασης. Πατήστε παρατεταμένα το πλήκτρο — (Μείωση έντασης) για να μειώσετε γρήγορα τη στάθμη της έντασης του ήχου.
8	Αύξηση έντασης	Πατήστε το πλήκτρο + (Αύξηση έντασης) για να ανεβάσετε την ένταση του ήχου. Πατήστε παρατεταμένα το πλήκτρο + (Αύξηση έντασης) για να αυξήσετε γρήγορα τη στάθμη της έντασης του ήχου.
9	BASS	Πατήστε το πλήκτρο BASS για να χρησιμοποιήσετε τον δυνατό ήχο των μπάσων. Πατήστε το ξανά για να επιστρέψετε στον κανονικό ήχο. Πατήστε και κρατήστε πατημένο το πλήκτρο BASS για περισσότερο από 5 δευτερόλεπτα για να ενεργοποιήσετε ή να απενεργοποιήσετε τη λειτουργία BLUETOOTH POWER .

Πίσω τμήμα του Sound Tower

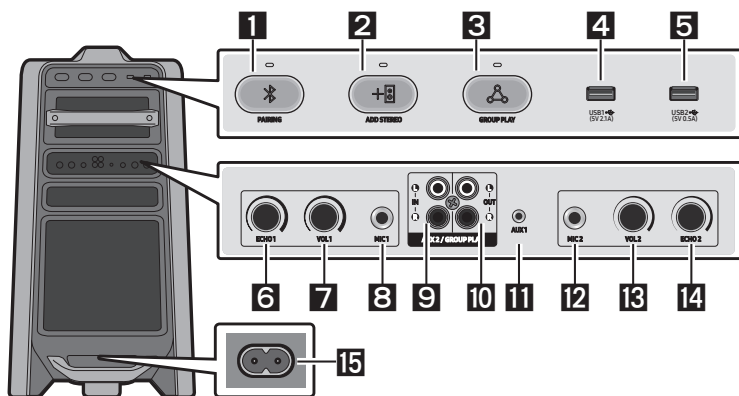

1	Bluetooth PAIRING	Πατήστε πλήκτρο PAIRING για να εισέλθετε σε λειτουργία “ BT PAIRING ”. Μπορείτε να συνδέσετε το Sound Tower σε μια νέα συσκευή Bluetooth στη λειτουργία αυτή επιλέγοντας το Sound Tower από τη λίστα αναζήτησης της συσκευής Bluetooth.
2	ADD STEREO	Πατήστε το πλήκτρο ADD STEREO για να συνδεθείτε ασύρματα με το άλλο Sound Tower. Πατήστε ξανά το πλήκτρο ADD STEREO πριν συνδέσετε ένα άλλο Sound Tower για να εξέλθετε από τη λειτουργία Ομάδας Stereo. Όταν δημιουργηθεί η σύνδεση, μπορείτε να απολαύσετε στερεοφωνικό ήχο. Πατήστε και κρατήστε πατημένο το πλήκτρο ADD STEREO για περισσότερο από 5 δευτερόλεπτα για να αποσυνδέσετε την ομαδική λειτουργία Stereo.
3	GROUP PLAY	Πατήστε το πλήκτρο GROUP PLAY για να συνδεθείτε ασύρματα με έως και δέκα συστήματα Sound Tower. Πιέστε ξανά το πλήκτρο GROUP PLAY πριν συνδέσετε ένα άλλο Sound Tower για να εξέλθετε από την ασύρματη λειτουργία Group Play. Όταν η σύνδεση εγκατασταθεί, μπορείτε να χρησιμοποιήσετε πολλαπλά συστήματα Sound Tower ταυτόχρονα χρησιμοποιώντας τη λειτουργία Group Play. Πατήστε και κρατήστε πατημένο το πλήκτρο GROUP PLAY για περισσότερο από 5 δευτερόλεπτα για να αποσυνδέσετε τη λειτουργία ασύρματου Group Play.
4	USB1	Συνδέστε μια συσκευή USB στις θύρες USB1 ή USB2 στην κεντρική μονάδα.
5	USB2	Εάν συνδέσετε το κινητό σας τηλέφωνο στη θύρα USB1 , μπορείτε να το φορτίσετε. <ul style="list-style-type: none"> Πατήστε το πλήκτρο PAIRING (Πηγή), για να επιλέξετε USB1 ή USB2.

6	ECHO1	Μπορείτε να δώσετε ένα φαινόμενο ηχούς στον ήχο από ένα συνδεδεμένο μικρόφωνο (MIC1), ρυθμίζοντας το κουμπί ECHO1 . Εάν τον περιστρέψετε δεξιόστροφα, το εφέ ηχούς αυξάνεται, και εάν τον περιστρέψετε αριστερόστροφα, το εφέ ηχούς μειώνεται.
7	VOL1	Χρησιμοποιήστε τον επιλογέα VOL1 στην κεντρική μονάδα για να ρυθμίσετε την ένταση του μικροφώνου (MIC1). Εάν τον περιστρέψετε δεξιόστροφα, η ένταση αυξάνεται, και εάν τον περιστρέψετε αριστερόστροφα, η ένταση μειώνεται.
8	MIC1	Συνδέστε το μικρόφωνό σας στη θύρα MIC1 .
9	Τερματικά AUX2/ GROUP PLAY IN	Χρησιμοποιήστε ένα καλώδιο ήχου (δεν παρέχεται) για να συνδέσετε τα τερματικά AUX2 (IN) της κεντρικής μονάδας στην έξοδο ήχου σε μια εξωτερική αναλογική συσκευή εξόδου. <ul style="list-style-type: none"> Βεβαιωθείτε πως έχετε αντιστοιχίσει σωστά τα χρώματα. Εάν η εξωτερική αναλογική συσκευή εξόδου διαθέτει μόνο μία θύρα εξόδου ήχου, συνδέστε είτε το αριστερό είτε το δεξί. Πατήστε το πλήκτρο  (Πηγή) για να επιλέξετε το AUX2. Αν το προϊόν βρίσκεται σε λειτουργία AUX2 χωρίς αναπαραγωγή και χωρίς εισαγωγή εντολών για περισσότερο από 20 λεπτά, το σύστημα θα απενεργοποιηθεί. Αν το προϊόν βρίσκεται σε λειτουργία AUX2 με αναπαραγωγή για περισσότερο από 8 ώρες και χωρίς εισαγωγή εντολών, το σύστημα θα απενεργοποιηθεί.
10	Τερματικά GROUP PLAY OUT	Χρησιμοποιήστε ένα καλώδιο ήχου (δεν παρέχεται) για να συνδέσετε τα τερματικά GROUP PLAY (OUT) της κεντρικής μονάδας στην είσοδο ήχου σε μια εξωτερική αναλογική συσκευή εξόδου. <ul style="list-style-type: none"> Βεβαιωθείτε πως έχετε αντιστοιχίσει σωστά τα χρώματα. Εάν η εξωτερική αναλογική συσκευή εξόδου διαθέτει μόνο μία θύρα εισόδου ήχου, συνδέστε είτε το αριστερό είτε το δεξί.
11	AUX1	Χρησιμοποιήστε ένα καλώδιο ήχου (δεν παρέχεται) για να συνδέσετε τη θύρα AUX1 της κεντρικής μονάδας στην έξοδο ήχου σε μια εξωτερική συσκευή. <ul style="list-style-type: none"> Αν το προϊόν βρίσκεται σε λειτουργία AUX1 χωρίς αναπαραγωγή και χωρίς εισαγωγή εντολών για περισσότερο από 20 λεπτά, το σύστημα θα απενεργοποιηθεί. Αν το προϊόν βρίσκεται σε λειτουργία AUX1 με αναπαραγωγή για περισσότερο από 8 ώρες και χωρίς εισαγωγή εντολών, το σύστημα θα απενεργοποιηθεί.
12	MIC2	Συνδέστε το μικρόφωνό σας στη θύρα MIC2 .
13	VOL2	Χρησιμοποιήστε το κουμπί VOL2 της κύριας μονάδας για να ρυθμίσετε την ένταση ενός συνδεδεμένου μικροφώνου (MIC2). Εάν τον περιστρέψετε δεξιόστροφα, η ένταση αυξάνεται, και εάν τον περιστρέψετε αριστερόστροφα, η ένταση μειώνεται.
14	ECHO2	Μπορείτε να δώσετε ένα φαινόμενο ηχούς στον ήχο από ένα συνδεδεμένο μικρόφωνο (MIC2), ρυθμίζοντας το κουμπί ECHO2 . Εάν τον περιστρέψετε δεξιόστροφα, το εφέ ηχούς αυξάνεται, και εάν τον περιστρέψετε αριστερόστροφα, το εφέ ηχούς μειώνεται.
15	Ισχύς	Συνδέστε το καλώδιο τροφοδοσίας στην υποδοχή Ισχύς και συνδέστε το άλλο άκρο του καλωδίου τροφοδοσίας σε μια επιτοίχια πρίζα για να παράσχετε ηλεκτρικό ρεύμα στο Sound Tower.

03 ΣΥΝΔΕΣΗ ΤΟΥ SOUND TOWER

Σύνδεση παροχής ηλεκτρικού ρεύματος

Χρησιμοποιήστε το καλώδιο τροφοδοσίας για να συνδέσετε το Sound Tower σε μια ηλεκτρική πρίζα ακολουθώντας την παρακάτω σειρά: Συνδέστε το καλώδιο τροφοδοσίας στο Sound Tower και, στη συνέχεια, σε μια επιτοίχια πρίζα.

Δείτε τις παρακάτω εικόνες.

- Για περισσότερες πληροφορίες σχετικά με την απαιτούμενη παροχή ρεύματος και την κατανάλωση ρεύματος, ανατρέξτε στην ετικέτα του προϊόντος. (Ετικέτα: Στο πίσω τμήμα του Sound Tower)

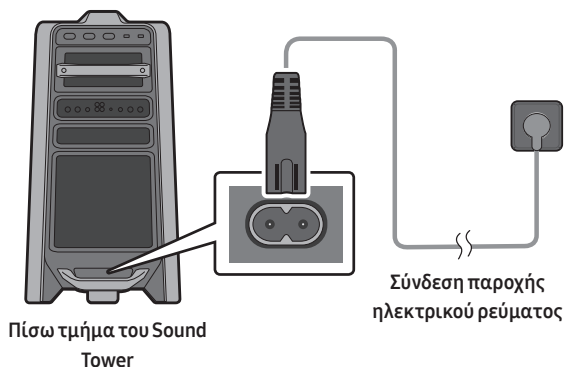

Πώς να χρησιμοποιήσετε την Ομάδα Ήχου

Μπορείτε να συνδέσετε πολλαπλά συστήματα ήχου σε μια ομάδα για να δημιουργήσετε γιορτινή ατμόσφαιρα και να παραγάγετε υψηλότερη απόδοση ήχου. Ορίστε τον ένα Sound Tower ως HOST και η μουσική που αναπαράγεται σε αυτόν θα διαμοιράζεται στα άλλα συστήματα Sound Tower του συνόλου ήχου.

Σύνδεση ενσύρματης λειτουργίας Group Play

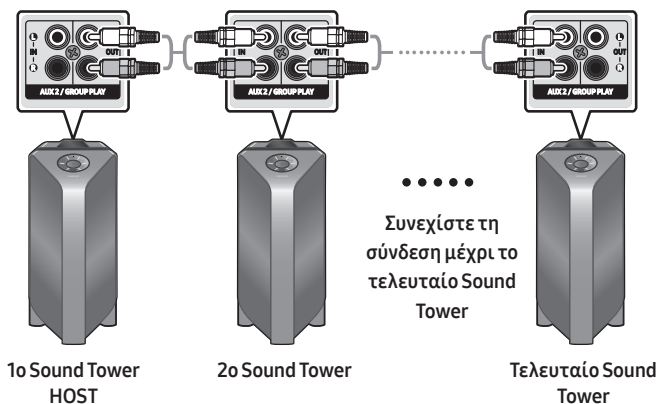

Ρυθμίστε το Group Play, συνδέοντας όλα τα συστήματα με καλώδια ήχου (δεν παρέχονται). Χρησιμοποιήστε το πλήκτρο **AUX** ή  (Πηγή) για να αλλάξετε την πηγή σε **AUX2** για όλα τα συστήματα Sound Tower εκτός από το πρώτο σύστημα Sound Tower (ή HOST).

ΣΗΜΕΙΩΣΕΙΣ

- Ο 1o Sound Tower HOST μπορεί να αναπαράγει μουσική από οποιαδήποτε πηγή.
- Ανάλογα με το μήκος ή τα χαρακτηριστικά του καλωδίου, ενδέχεται να υπάρχει διαφορά στην απόσταση λειτουργίας.

Σύνδεση ασύρματης λειτουργίας Group Play

Μπορείτε να συνδέσετε έως δέκα συστήματα Sound Tower με ασύρματη λειτουργία Group Play.

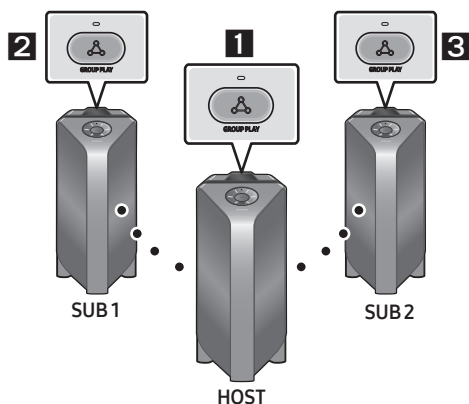

1. Πατήστε το κουμπί **GROUP PLAY** στο σύστημα HOST Sound Tower. Εμφανίζεται το μήνυμα “HOST” στην οθόνη του HOST Sound Tower και αναβοσβήνει το φωτάκι LED στο κουμπί **GROUP PLAY**.
2. Πατήστε το πλήκτρο **GROUP PLAY** στο 2ο σύστημα Sound Tower (SUB 1). Το μήνυμα “**GROUP PLAY CONNECTED**” εμφανίζεται στην οθόνη και το πλήκτρο **GROUP PLAY** και στα δύο συστήματα σταματάει να αναβοσβήνει.
3. Πατήστε το πλήκτρο **GROUP PLAY** στο 3ο σύστημα Sound Tower (SUB 2). Το μήνυμα “**GROUP PLAY CONNECTED**” εμφανίζεται στην οθόνη και το πλήκτρο **GROUP PLAY** και στο σύστημα σταματάει να αναβοσβήνει.
4. Εάν θέλετε να προσθέσετε περισσότερα συστήματα Sound Tower, επαναλάβετε το βήμα 3.
5. Αναπαραγάγετε μουσική στον HOST Sound Tower. Ο ήχος εξέρχεται από όλα τα συνδεδεμένα συστήματα.

ΣΗΜΕΙΩΣΕΙΣ

- Αν Sound Tower είναι συνδεδεμένο με τη TV της Samsung, Ασύρματες το Group Play δεν είναι διαθέσιμη.
- Η ασύρματη σύνδεση Group Play είναι διαθέσιμη για κάθε σύστημα Sound Tower.
- Οι περιβαλλοντικές συνθήκες ή άλλοι παράγοντες με συνδεδεμένες συσκευές ενδέχεται να επηρεάσουν την ποιότητα αναπαραγωγής.
- Εάν η κόκκινη λυχνία LED είναι αναμμένη στο πλήκτρο **GROUP PLAY**, τότε έχει παρουσιαστεί σφάλμα στην ασύρματη σύνδεση Group Play. Δοκιμάστε ξανά τα βήματα 1 έως 5.
- Το κουμπί **ADD STEREO** και το κουμπί **PAIRING** στα συστήματα SUB Sound Tower δεν είναι διαθέσιμα στην ασύρματη λειτουργία Group Play.
- Το κουμπί **ADD STEREO** στο σύστημα HOST Sound Tower δεν είναι διαθέσιμο στην ασύρματη λειτουργία Group Play.
- Κατά την προσθήκη μιας μονάδας SUB αν πατήσετε και κρατήσετε πατημένο το **GROUP PLAY** στον SUB προτού εμφανιστεί το μήνυμα “**GROUP PLAY CONNECTED**”, η μονάδα θα γίνει HOST.

- Όλες οι μονάδες SUB πρέπει να συνδεθούν μία-μία. Για παράδειγμα, αφότου συνδέσετε τον HOST πατήστε το κουμπί **GROUP PLAY** στον SUB 1 για να τον συνδέσετε και αφού συνδεθεί ο SUB 1 θα πρέπει να συνδέσετε τον SUB 2 και τον SUB 3 έναν-έναν, με τη σειρά.
- Ενώ χρησιμοποιείτε το Group Play, οι τρέχουσες συνδεδεμένες συσκευές Bluetooth αποσυνδέονται και η σύνδεση Bluetooth απενεργοποιείται.
- Οι συσκευές Bluetooth μπορούν να κάνουν αναζήτηση και να συνδεθούν μόνο με τον HOST Sound Tower.
- Όταν βρίσκονται σε λειτουργία Group Play οι SUB δεν μπορούν να συνδεθούν σε συσκευή Bluetooth.
- Αν απενεργοποιήσετε και στη συνέχεια ενεργοποιήσετε τον Sound Tower ή επιλέξετε οποιαδήποτε άλλη πηγή εκτός από το **BT** σε μια μονάδα SUB, σε λειτουργία Group Play, η λειτουργία Group Play αποσυνδέεται.
- Αυτό το προϊόν δεν υποστηρίζει aptX συνεχή ροή ήχου με ασύρματη λειτουργία Group Play.

Αποσύνδεση ασύρματης λειτουργίας Group Play

1. Πατήστε παρατεταμένα το πλήκτρο **GROUP PLAY** για περισσότερα από 5 δευτερόλεπτα (HOST ή SUB) μετά τη σύνδεση του Group Play ή πατήστε το πλήκτρο **GROUP PLAY** (HOST ή SUB) πριν από τη σύνδεση του Group Play.
 - Η ένδειξη “**OFF-GROUP PLAY**” εμφανίζεται στην οθόνη και η λυχνία LED πάνω από το πλήκτρο **GROUP PLAY** είναι σβηστή.
2. Αν επιλέξετε οποιαδήποτε άλλη πηγή εκτός από το **BT** στις μονάδες SUB ή απενεργοποιήσετε τον HOST Sound Tower, η λειτουργία Group Play αποσυνδέεται.
 - Αν η αποσύνδεση πραγματοποιηθεί από τον HOST Sound Tower, το Group Play αποσυνδέεται.

Ενδείξεις λυχνίας LED

LED	ΚΑΤΑΣΤΑΣΗ	Περιγραφή
Πράσινη	Αναλάμπουσα	Σε αναμονή για μια ασύρματη σύνδεση Group Play.
	Σε λειτουργία	Η ασύρματη σύνδεση Group Play ήταν επιτυχής.
Κόκκινη	Σε λειτουργία	Υπάρχει κάποιο σφάλμα στην ασύρματη σύνδεση Group Play.

ΣΗΜΕΙΩΣΗ

- Σε ασύρματη σύνδεση, η ποιότητα αναπαραγωγής μπορεί να είναι ασταθής ανάλογα με το περιβάλλον Bluetooth.
Για καλύτερη αναπαραγωγή, διατηρήστε τη συσκευή σε ενσύρματη λειτουργία Group Play.

Χρήση κινητού και λειτουργίας Σύνολο Stereo

Συνδέστε δύο στύλους Sound Tower και χρησιμοποιήστε τους μαζί με το κινητό σας για να απολαύσετε στερεοφωνικό ήχο.

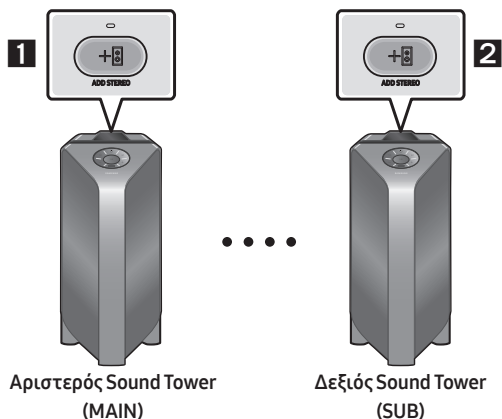

1. Πατήστε το πλήκτρο **ADD STEREO** στο αριστερό σύστημα Sound Tower. Το μήνυμα **“SEARCHING STEREO”** εμφανίζεται στην οθόνη και η λυχνία LED στο πλήκτρο **ADD STEREO** αναβοσβήνει.
2. Πατήστε το πλήκτρο **ADD STEREO** στο δεξί σύστημα Sound Tower. Το μήνυμα **“SEARCHING STEREO”** εμφανίζεται στην οθόνη και η λυχνία LED στο πλήκτρο **ADD STEREO** αναβοσβήνει.
3. Όταν πραγματοποιηθεί η σύνδεση, εμφανίζεται το μήνυμα **“LEFT”** στο σύστημα MAIN Sound Tower και **“RIGHT”** στο σύστημα SUB Sound Tower.
 - Από το σύστημα MAIN Sound Tower εξέρχεται ο ήχος της αριστερής διόδου και από το σύστημα SUB Sound Tower εξέρχεται ο ήχος της δεξιάς διόδου. Πατήστε το κουμπί **ADD STEREO** στον MAIN ή στον SUB Sound Tower για να αλλάξετε τη δίοδο ήχου του Sound Tower.
4. Αναπαραγάγετε μουσική συνδέοντας το κινητό σας στον MAIN Sound Tower και στο Bluetooth. Ο ήχος εξέρχεται και από τους δύο στύλους Sound Tower.

ΣΗΜΕΙΩΣΕΙΣ

- Για να χρησιμοποιήσετε τη λειτουργία Ομάδας Stereo, και τα δύο συστήματα Sound Tower πρέπει να είναι του ίδιου μοντέλου.
- Οι περιβαλλοντικές συνθήκες ή άλλοι παράγοντες με συνδεδεμένες συσκευές ενδέχεται να επηρεάσουν την ποιότητα αναπαραγωγής.
- Εάν η κόκκινη λυχνία LED είναι αναμμένη στο πλήκτρο **ADD STEREO**, τότε έχει παρουσιαστεί σφάλμα στην Ομάδας Stereo. Δοκιμάστε ξανά τα βήματα 1 και 3.
- Το τηλεχειριστήριο, το **BT PAIRING**, το **GROUP PLAY** και τα κουμπιά  (Πηγή) στα συστήματα SUB Sound Tower απενεργοποιούνται στη λειτουργία Σύνολο Stereo.
- Το κουμπί **GROUP PLAY** στο σύστημα MAIN Sound Tower δεν είναι διαθέσιμο σε λειτουργία Σύνολο Stereo.

- Σε λειτουργία άλλη εκτός από **BT** (παραδείγματα λειτουργία **USB, AUX**), η μουσική αναπαράγεται μόνο στον MAIN Sound Tower και δεν αναπαράγεται στον SUB Sound Tower.
- Τα χρώματα φωτισμού στον MAIN Sound Tower και τον SUB Sound Tower μπορεί να διαφέρουν μεταξύ τους.
- Η συσκευή Bluetooth έχει το ίδιο όνομα με τον MAIN Sound Tower και τον SUB Sound Tower όταν αυτοί συνδέονται στη συσκευή Bluetooth και μπορεί να συνδεθεί μόνο ο MAIN Sound Tower.
- Αυτό το προϊόν δεν υποστηρίζει aptX audio stream με Stereo λειτουργία της Ομάδας.
- Αν προσπαθήσετε να συνδέσετε μια συσκευή Bluetooth, ενόσω συνδέεται η ομάδα Stereo, η ομαδική λειτουργία Stereo θα αποτύχει.

Να τερματίζει η Stereo λειτουργία της Ομάδας

Κρατήστε πατημένο το κουμπί **ADD STEREO** (MAIN ή SUB) για τουλάχιστον 5 δευτερόλεπτα αφότου συνδεθεί το Σύνολο Stereo.

- Η ένδειξη **“OFF-STEREO MODE”** εμφανίζεται στην οθόνη και η λυχνία LED πάνω από το πλήκτρο **ADD STEREO** είναι σβηστή.

Ενδείξεις λυχνίας LED

LED	ΚΑΤΑΣΤΑΣΗ	Περιγραφή
Πράσινη	Αναλάμπουσα	Σε αναμονή για μια σύνδεση Ομάδας Stereo.
	Σε λειτουργία	Η ομαδική σύνδεση Stereo είναι επιτυχής.
Κόκκινη	Σε λειτουργία	Υπάρχει κάποιο σφάλμα με την ομαδική σύνδεση Stereo.

Χρήση συσκευής τηλεόρασης Samsung και λειτουργίας Σύνολο Stereo

Συνδέστε δύο στύλους Sound Tower με καλώδιο και χρησιμοποιήστε τους με συσκευή τηλεόρασης Samsung για να απολαύσετε στερεοφωνικό ήχο.

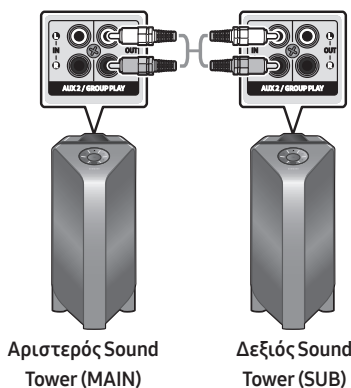

1. Ανατρέξτε στην ενότητα **“Χρήση κινητού και λειτουργίας Σύνολο Stereo”** για συνδέσετε τους δύο στύλους Sound Tower σε Σύνολο Stereo.

2. Συνδέστε το καλώδιο RCA με το **AUX2 OUT** στον MAIN και στο **AUX2 IN** στον SUB όπως φαίνεται στην εικόνα, χρησιμοποιώντας το καλώδιο RCA (δεν παρέχεται).
3. Σε λειτουργία **BT** πατήστε το κουμπί **AUX** στο τηλεχειριστήριο του MAIN Sound Tower και κρατήστε το πατημένο για τουλάχιστον 5 δευτερόλεπτα. Εμφανίζεται στην οθόνη η ένδειξη **“SEARCHING TV STEREO”**.
4. Όταν ολοκληρωθεί η σύνδεση, εμφανίζεται στην οθόνη η ένδειξη **“TV STEREO MODE”** και στη συνέχεια εμφανίζεται το τρέχον **CHANNEL** εξόδου του ήχου.
5. Όταν ολοκληρωθεί η σύνδεση, εμφανίζεται στην οθόνη του MAIN Sound Tower το μήνυμα **“SEARCHING TV”** και η ένδειξη **“SUB”** στην οθόνη του SUB Sound Tower.
 - Ο MAIN Sound Tower είναι η έξοδος ήχου της αριστερής διόδου και ο SUB Sound Tower είναι η έξοδος ήχου της δεξιάς διόδου. Πατήστε το κουμπί **ADD STEREO** στον MAIN ή στον SUB Sound Tower για να αλλάξετε τη διόδο ήχου του Sound Tower.
6. Συνδέστε μια τηλεόραση και τον MAIN Sound Tower μέσω Bluetooth για να αναπαραγάγετε μουσική. Ο ήχος εξέρχεται και από τους δύο Sound Tower.

ΣΗΜΕΙΩΣΕΙΣ

- Για να χρησιμοποιήσετε τη λειτουργία Σύνολο Stereo και οι δύο στύλοι Sound Tower πρέπει να είναι το ίδιο μοντέλο.
- Όταν το φωτάκι LED στο κουμπί **ADD STEREO** είναι κόκκινο υποδεικνύει ότι υπάρχει σφάλμα στην σύνδεση Σύνολο Stereo. Επαναλάβετε και πάλι τα βήματα 1 έως 5.
- Στη λειτουργία Σύνολο Stereo, το τηλεχειριστήριο, το **BT PAIRING**, το **GROUP PLAY**, και τα κουμπιά  (Πηγή) στον SUB Sound Tower είναι απενεργοποιημένα.
- Το κουμπί **GROUP PLAY** στον MAIN Sound Tower δεν είναι διαθέσιμο σε λειτουργία Σύνολο Stereo.
- Αν η συσκευή τηλεόρασης Samsung υποστηρίζει απλή σύνδεση, το αναδυόμενο μήνυμα σύνδεσης εμφανίζεται αυτόματα στην συσκευή και αν επιλέξετε **“No”** συνδέεται στην τηλεόραση. Αν υπάρχει προηγούμενο ιστορικό σύνδεσης μεταξύ της τηλεόρασης Samsung και του Sound Tower, θα συνδεθεί στην τηλεόραση Samsung χωρίς αναδυόμενο μήνυμα. Για απλή σύνδεση με συσκευή τηλεόρασης Samsung, ανατρέξτε στη σελίδα 17.
- Τα χρώματα φωτισμού στον MAIN Sound Tower και τον SUB Sound Tower μπορεί να διαφέρουν μεταξύ τους.
- Κατά τη σύνδεση σε τηλεόραση, τα ονόματα των MAIN και SUB Sound Tower είναι τα ίδια στη λίστα Bluetooth στη συσκευή τηλεόρασης και μόνο ο MAIN Sound Tower μπορεί να συνδεθεί.

Τερματισμός της λειτουργίας σύνδεσης Σύνολο Stereo

Πατήστε το κουμπί **ADD STEREO** (MAIN ή SUB) και κρατήστε το πατημένο για τουλάχιστον 5 δευτερόλεπτα αφότου συνδεθεί το Σύνολο Stereo

- Εμφανίζεται η ένδειξη **“OFF-STEREO MODE”** και το φωτάκι LED στο κουμπί **“ADD STEREO”** σβήνει.

04 ΣΥΝΔΕΣΗ ΕΞΩΤΕΡΙΚΗΣ ΣΥΣΚΕΥΗΣ

Συνδεθείτε σε μια εξωτερική συσκευή μέσω ενσύρματου ή ασύρματου δικτύου για την αναπαραγωγή του ήχου της εξωτερικής συσκευής μέσω του Sound Tower.

Σύνδεση με τη χρήση ενός αναλογικού καλωδίου ήχου (AUX)

Συσκευή αναπαραγωγής BD / DVD /

Αποκωδικοποιητής / Κονσόλα παιχνιδιών

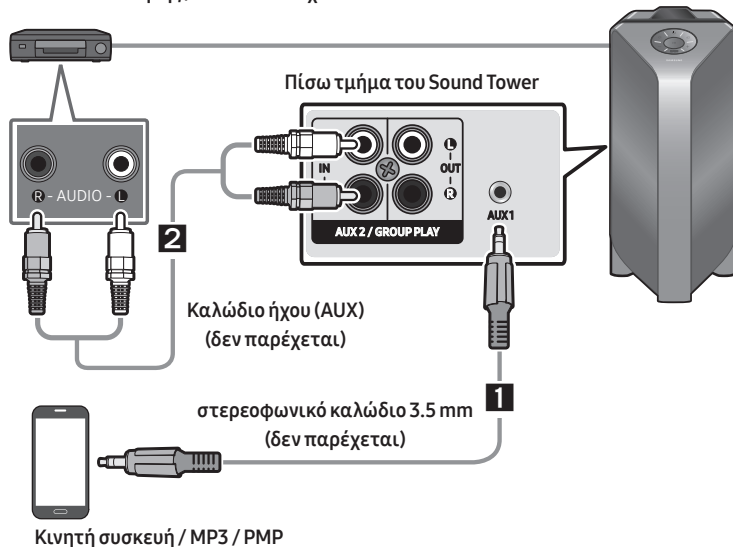

1 στερεοφωνικό καλώδιο 3.5 mm (AUX1)

1. Συνδέστε την υποδοχή **AUX1** της κεντρικής μονάδας με την υποδοχή AUDIO OUT της Συσκευής Πηγής χρησιμοποιώντας το στερεοφωνικό καλώδιο 3.5 mm.
2. Επιλέξτε τη λειτουργία “**AUX1**” πατώντας το πλήκτρο  (Πηγή) στο επάνω μέρος ή στο τηλεχειριστήριο.
 - Μπορείτε επίσης να επιλέξετε μια πηγή χρησιμοποιώντας το πλήκτρο **AUX** στο τηλεχειριστήριο.

2 Καλώδιο ήχου (AUX2)

1. Συνδέστε τα τερματικά **AUX2 (IN)** της κεντρικής μονάδας με τα τερματικά AUDIO OUT της Συσκευής Πηγής χρησιμοποιώντας ένα καλώδιο ήχου.
2. Επιλέξτε τη λειτουργία “**AUX2**” πατώντας το πλήκτρο  (Πηγή) στο επάνω μέρος ή στο τηλεχειριστήριο.
 - Μπορείτε επίσης να επιλέξετε μια πηγή χρησιμοποιώντας το πλήκτρο **AUX** στο τηλεχειριστήριο.

Σύνδεση μιας κινητής συσκευής μέσω Bluetooth

Όταν μια κινητή συσκευή συνδέεται μέσω Bluetooth, μπορείτε να ακούτε στερεοφωνικό ήχο χωρίς τον μπελά των καλωδίων.

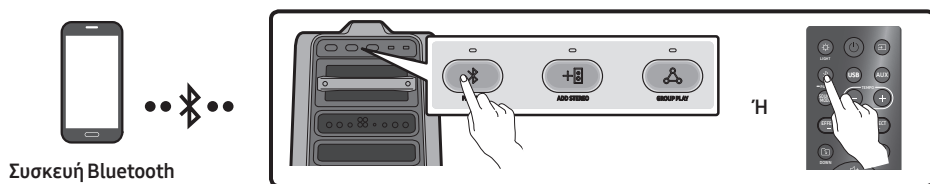

Η αρχική σύνδεση

1. Πατήστε και κρατήστε πατημένο το πλήκτρο **PAIRING** στο τηλεχειριστήριο για περισσότερο από 5 δευτερόλεπτα, για να εισέλθετε σε λειτουργία “**BT PAIRING**”.
- (H) Πατήστε το **PAIRING** κουμπί στην πίσω πλευρά.
2. Στη συσκευή σας, επιλέξτε “[AV] MX-T70” από την εμφανιζόμενη λίστα.
 - Όταν το Sound Tower είναι συνδεδεμένο με τη συσκευή Bluetooth, η ένδειξη [Όνομα συσκευής Bluetooth] → “BT” εμφανίζεται στην μπροστινή οθόνη.
3. Αναπαραγωγή αρχείων μουσικής από τη συσκευή που είναι συνδεδεμένη μέσω Bluetooth μέσω του Sound Tower.

Εάν η σύνδεση της συσκευής αποτύχει

- Αν εμφανίζεται στη λίστα καταχώριση συστήματος Sound Tower που είχε συνδεθεί νωρίτερα (π.χ. “[AV] MX-T70”), διαγράψτε τη.
- Στη συνέχεια, επαναλάβετε τα βήματα 1 και 2.

Ποια είναι η διαφορά μεταξύ BT READY και BT PAIRING?

- **BT READY** : Σε αυτή τη λειτουργία, μπορείτε να πραγματοποιήσετε αναζήτηση τηλεοράσεων που είχαν συνδεθεί νωρίτερα, ή να συνδέσετε μια κινητή συσκευή που είχε συνδεθεί νωρίτερα, στο Sound Tower.
- **BT PAIRING** : Σε αυτή τη λειτουργία, μπορείτε να συνδέσετε μια νέα συσκευή στο Sound Tower. (Πατήστε και κρατήστε πατημένο το **PAIRING** κουμπί στο τηλεχειριστήριο για περισσότερο από 5 δευτερόλεπτα ή πατήστε το **PAIRING** κουμπιού στο πίσω μέρος του Sound Tower για να εισάγετε το “**BT PAIRING**” λειτουργία.)

Πολλαπλές συνδέσεις Bluetooth

Το Sound Tower υποστηρίζει μέχρι και δύο ταυτόχρονες συνδέσεις συσκευών Bluetooth. Το Sound Tower μπορεί να αναπαράγει μουσική μέσω της μίας από τις συνδεδεμένες συσκευές Bluetooth χωρίς να αποσυνδεθεί η δεύτερη συσκευή.

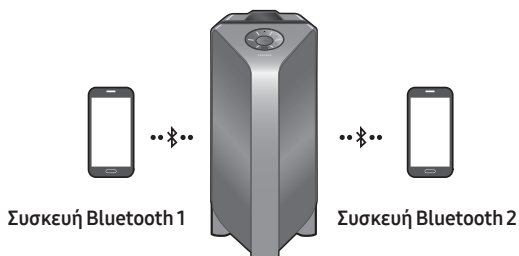

1. Συνδέστε το Sound Tower στην πρώτη και τη δεύτερη συσκευή αντίστοιχα την πρώτη φορά. (βλ. σελ. 14)
2. Μπορείτε να αναπαράγετε μουσική στη μία μόνο από τις δύο συνδεδεμένες συσκευές και όταν αναπαράγεται η μουσική στην άλλη συσκευή, η μουσική στη συσκευή αναπαραγωγής διακόπτεται.

ΣΗΜΕΙΩΣΕΙΣ

- Αν θέλετε να συνδέσετε το Sound Tower σε μια τρίτη συσκευή, μπορείτε να αποσυνδέσετε το Sound Tower από τη μία από τις δύο συσκευές που είναι συνδεδεμένο τη δεδομένη στιγμή και στη συνέχεια να συνδέσετε το Sound Tower στην τρίτη συσκευή.
- Ενώσω το Sound Tower είναι συνδεδεμένο σε δύο συσκευές, όταν κάνετε ζεύξη με νέα συσκευή Bluetooth, οι δύο ήδη συνδεδεμένες συσκευές μπορεί να αποσυνδεθούν.
- Μπορείτε να συνδεθείτε σε δύο συσκευές Bluetooth ταυτόχρονα.
- Εάν σας ζητηθεί κωδικός PIN κατά τη σύνδεση μιας συσκευής Bluetooth, πληκτρολογήστε <0000>.
- Οι περιβαλλοντικές συνθήκες ή άλλοι παράγοντες με συνδεδεμένες συσκευές ενδέχεται να επηρεάσουν την ποιότητα αναπαραγωγής.
- Το Sound Tower αυτομάτως απενεργοποιείται μετά από 20 λεπτά χωρίς εισαγωγή εντολών σε κατάσταση ετοιμότητας.
- Το Sound Tower μπορεί να μην πραγματοποιήσει αναζήτηση Bluetooth ή να συνδεθεί σωστά στις ακόλουθες περιπτώσεις:
 - Αν υπάρχει ένα ισχυρό ηλεκτρικό πεδίο γύρω από το Sound Tower.
 - Εάν έχουν συζευχθεί ταυτόχρονα πολλές συσκευές Bluetooth με το Sound Tower.
 - Εάν η συσκευή Bluetooth είναι απενεργοποιημένη, δεν βρίσκεται στη θέση της, ή δυσλειτουργεί.
- Οι ηλεκτρονικές συσκευές ενδέχεται να προκαλέσουν ραδιοηλεκτρικά παράσιτα. Οι συσκευές που παράγουν ηλεκτρομαγνητικά κύματα πρέπει να διατηρούνται μακριά από την κεντρική μονάδα Sound Tower - π.χ., φούρνοι μικροκυμάτων, ασύρματες συσκευές LAN, κ.λπ.
- Όταν το Sound Tower είναι συνδεδεμένο στην τηλεόρασή σας μέσω σύνδεσης Bluetooth, το βίντεο στην τηλεόραση και ο ήχος από Sound Tower μπορεί να μην είναι συγχρονισμένα, διότι η απόσταση μεταξύ του Sound Tower και της τηλεόρασης είναι μεγάλη. Συνιστάται να μετακινήσετε το Sound Tower πιο κοντά στην τηλεόρασή σας σε ακτίνα 1 μέτρου.

- Όταν το ηχείο είναι σε λειτουργία Bluetooth πολλαπλών συνδέσεων, θα πρέπει να συνδέσετε την άλλη συσκευή Bluetooth και το ηχείο εντός ολίγων λεπτών (περίπου σε 1 λεπτό). Διαφορετικά η λειτουργία Bluetooth πολλαπλών συνδέσεων θα ακυρωθεί.
- Η λειτουργία Bluetooth πολλαπλών συνδέσεων μπορεί να μην υποστηρίζεται αναλόγως των προδιαγραφών της συνδεδεμένης συσκευής.
- Αφαιρούμενες / Αποσπώμενες συσκευές Bluetooth, (π.χ.: κλειδιά προστασίας λογισμικού κλπ), κινητά με Windows, λαπτόπ, τηλεοράσεις κλπ δεν υποστηρίζουν την πολλαπλή σύνδεση Bluetooth.
- Μετά την αντιστοίχιση πολλαπλής σύνδεσης Bluetooth, μπορεί να υπάρξει μια μικρή καθυστέρηση πριν αρχίσει η αναπαραγωγή της μουσικής, αναλόγως με τις συσκευές Bluetooth.
- Εάν μετακινηθείτε πολύ μακριά εκτός εύρους του Sound Tower, χωρίς να αποσυνδέσετε πρώτα τη συσκευή Bluetooth, ενδέχεται να χρειαστούν μερικά λεπτά για τη σύνδεση άλλων συσκευών Bluetooth. Αν απενεργοποιήσετε και μετά ενεργοποιήσετε εκ νέου το Sound Tower, μπορείτε να συνδέσετε άλλες συσκευές Bluetooth χωρίς να περιμένετε.

Ενδείξεις λυχνίας LED

LED	ΚΑΤΑΣΤΑΣΗ	Περιγραφή
Μπλε	Αναλάμπουσα με γρήγορο ρυθμό	Λειτουργία BT PAIRING
	Αναλάμπουσα	Λειτουργία BT READY
	Σε λειτουργία	Μια συσκευή Bluetooth είναι συνδεδεμένη.

Χρήση του Ενεργοποίησης Bluetooth (Bluetooth Power On)

Όταν το Sound Tower είναι απενεργοποιημένο, μπορείτε να συνδέσετε την έξυπνη συσκευή σας στο προϊόν μέσω σύνδεσης Bluetooth για να την ενεργοποιήσετε.

1. Πατήστε παρατεταμένα το πλήκτρο **BASS** στο τηλεχειριστήριο ή στο επάνω μέρος της συσκευής για να ενεργοποιήσετε τη λειτουργία Ενεργοποίηση Bluetooth. Η ένδειξη “**ON-BLUETOOTH POWER**” εμφανίζεται στην οθόνη.
2. Όταν το Sound Tower είναι απενεργοποιημένο, συνδέστε την έξυπνη συσκευή σας στο προϊόν μέσω Bluetooth. (Για περισσότερες πληροφορίες σχετικά με συνδέσεις Bluetooth, ανατρέξτε στο εγχειρίδιο χρήσης της έξυπνης συσκευής).
3. Όταν η σύνδεση ολοκληρωθεί, το Sound Tower τίθεται αυτόματα σε λειτουργία Bluetooth.
 - Επιλέξτε τη μουσική που επιθυμείτε να αναπαραγάγετε από την έξυπνη συσκευή.

ΣΗΜΕΙΩΣΗ

- Πατήστε και κρατήστε πατημένο το πλήκτρο **BASS** για περισσότερο από 5 δευτερόλεπτα στο τηλεχειριστήριο ή στον πάνω πίνακα για να ενεργοποιήσετε ή να απενεργοποιήσετε τη λειτουργία Ενεργοποίηση Bluetooth.

Κάθε φορά που πατάτε το πλήκτρο **BASS**, το Sound Tower εμφανίζει:

ON-BLUETOOTH POWER → OFF-BLUETOOTH POWER

Σύνδεση της Samsung TV μέσω Bluetooth



Av Sound Tower συνδεδεμένο με Samsung TV μέσω Bluetooth, Sound Tower μπορεί να ελεγχθεί από το TV UI. Ένταση +/-, Σίγαση Ενεργοποίηση / Απενεργοποίηση και εξουσία Ενεργοποίηση / Απενεργοποίηση

Εύκολη σύνδεση με τη Samsung TV (SEARCHING TV τρόπος)

Sound Tower έχει **“SEARCHING TV”** λειτουργία για εύκολη σύνδεση με τη Samsung TV.

1. Στη συνέχεια, πατήστε και κρατήστε πατημένο το κουμπί  (Πηγή) στο τηλεχειριστήριο ή στον επάνω πίνακα Sound Tower θα ξεκινήσει την αναζήτηση Samsung TV. Ο **“SEARCHING TV”** Το μήνυμα εμφανίζεται στην οθόνη. (Η όταν ολοκληρωθεί η ενσύρματη σύνδεση της λειτουργίας Σύνολο Stereo η λειτουργία **“SEARCHING TV”** ενεργοποιείται αυτόματα.)
2. Εάν το Samsung TV υποστηρίζει εύκολη σύνδεση, το αναδυόμενο παράθυρο σύνδεση θα εμφανίζεται στην TV. Εάν η Samsung TV έχει συνδεθεί με Sound Tower πριν, η Samsung TV θα συνδεθεί χωρίς αναδυόμενο παράθυρο.
3. Εάν Sound Tower δεν μπορώ να βρω Samsung TV μέσα σε 5 λεπτά, Sound Tower θα τερματίσει **“SEARCHING TV”** λειτουργία και στροφή σε **“BT PAIRING”** λειτουργία. Εάν βρείτε οποιαδήποτε Samsung TV, Sound Tower θα ζητήσει σύνδεση με αυτήν την τηλεόραση.

ΣΗΜΕΙΩΣΕΙΣ

- Ενώ βρίσκεστε σε ασύρματο Group Play λειτουργία, η αναζήτηση τηλεόρασης δεν είναι διαθέσιμη.
- Για να σταματήσετε την αναζήτηση Samsung TV, απενεργοποιήστε το Sound Tower ή πατήστε το  (Πηγή) ή  **PAIRING** κουμπί.
- Sound Tower δεν υποστηρίζει πολλαπλή σύνδεση εάν είναι συνδεδεμένη η Samsung TV.
- Ενώ η Samsung TV είναι συνδεδεμένη, η λειτουργία ήχου είναι **PARTY** και **SOUND MODE** το κουμπί δεν είναι διαθέσιμο.
- Ενώ η Samsung TV είναι συνδεδεμένη, Sound Tower Η εφαρμογή APP δεν μπορεί να συνδεθεί Sound Tower.
- Το αναδυόμενο παράθυρο σύνδεση ενδέχεται να μην εμφανίζεται σύμφωνα με τις προδιαγραφές της τηλεόρασης.
- Μπορείτε να επιλέξετε και να συνδεθείτε απευθείας από τη λίστα ηχείων Bluetooth στην τηλεόρασή σας όταν το αναδυόμενο παράθυρο σύνδεση δεν εμφανίζεται στην τηλεόρασή σας.

05 ΣΥΝΔΕΣΗ ΣΥΣΚΕΥΗΣ ΑΠΟΘΗΚΕΥΣΗΣ USB

Μπορείτε να αναπαράγετε μουσικά αρχεία που βρίσκονται σε συσκευές αποθήκευσης USB μέσω του Sound Tower.

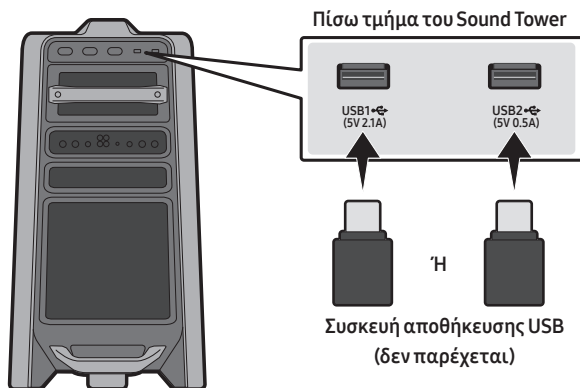

1. Συνδέστε μια συσκευή αποθήκευσης USB στις θύρες USB1 ή USB2 στο Sound Tower.
2. Πατήστε το πλήκτρο  (Πηγή) στο επάνω μέρος της συσκευής ή στο τηλεχειριστήριο και, στη συνέχεια, επιλέξτε “USB1” ή “USB2”.
 - Μπορείτε επίσης να επιλέξετε μια πηγή χρησιμοποιώντας το πλήκτρο **USB** στο τηλεχειριστήριο.
3. Η ένδειξη “USB1” ή “USB2” εμφανίζεται στην οθόνη.
4. Αναπαραγωγή αρχείων μουσικής από τη συσκευή αποθήκευσης USB μέσω του Sound Tower.
 - Το Sound Tower απενεργοποιείται αυτόματα (Αυτόματη διακοπή ισχύος) αν δεν συνδεθεί συσκευή USB, αν η αναπαραγωγή έχει σταματήσει ή αν δεν υπάρχει εισαγωγή για περισσότερο από 20 λεπτά.

ΣΗΜΕΙΩΣΕΙΣ

- Το προϊόν αυτό υποστηρίζει μόνο συσκευές αποθήκευσης USB που έχουν διαμορφωθεί στο σύστημα αρχείων FAT και FAT32.
- Το προϊόν αυτό δεν υποστηρίζει αποθηκεύσεις σε HDD και σε κινητές συσκευές.
- 999 αρχεία μπορούν να αναπαραχθούν κατά το μέγιστο ανά συσκευή αποθήκευσης USB.
- 256 αρχεία μπορούν να διαβαστούν κατά το μέγιστο ανά συσκευή αποθήκευσης USB.

Υποστηριζόμενοι μορφότυποι ήχου

Επέκταση αρχείου	Κωδικοποιητής ήχου	Ρυθμός δειγματοληψίας	Ρυθμός μετάδοσης bit.
*.mp3	MPEG 1 Layer3	32 kHz ~ 48 kHz	32 kbps ~ 320 kbps
	MPEG 2 Layer3	16 kHz ~ 24 kHz	8 kbps ~ 160 kbps
	MPEG 2.5 Layer3	8 kHz ~ 12 kHz	8 kbps ~ 160 kbps
*.wma	WMA7/8/9	8 kHz ~ 48 kHz	32 kbps ~ 320 kbps
*.aac	AAC	8 kHz ~ 96 kHz	< 1728 kbps
	AAC-LC	8 kHz ~ 96 kHz	< 1728 kbps
	HE-AAC	8 kHz ~ 96 kHz	< 1728 kbps
*.wav	PCM/LPCM/ IMA_ADPCM	8 kHz ~ 192 kHz	< 5 Mbps
*flac	-	8 kHz ~ 192 kHz	< 5 Mbps

ΣΗΜΕΙΩΣΕΙΣ

- Το προϊόν αυτό δεν υποστηρίζει κωδικοποιητή WMA Professional.
- Στον ανωτέρω πίνακα αναγράφονται οι υποστηριζόμενοι ρυθμοί δειγματοληψίας και ρυθμοί μετάδοσης bit. Αρχεία σε μη υποστηριζόμενο μορφότυπο δεν θα αναπαραχθούν.
- Τα αρχεία AAC υποστηρίζουν μόνο το προεπιλεγμένο μορφότυπο ADTS.

Ενημέρωση λογισμικού

Η Samsung ενδέχεται να παράσχει ενημερώσεις για υλικολογισμικό του συστήματος Sound Tower στο μέλλον.

Εάν παρασχεθεί μια ενημέρωση, μπορείτε να ενημερώσετε το υλικολογισμικό συνδέοντας μια συσκευή USB με την αποθηκευμένη ενημέρωση υλικολογισμικού στη θύρα **USB1** ή **USB2** στο Sound Tower. Για περισσότερες πληροφορίες σχετικά με το πώς να κάνετε λήψη αρχείων ενημερώσεων, μεταβείτε στον ιστότοπο της Samsung στη διεύθυνση www.samsung.com→Support.







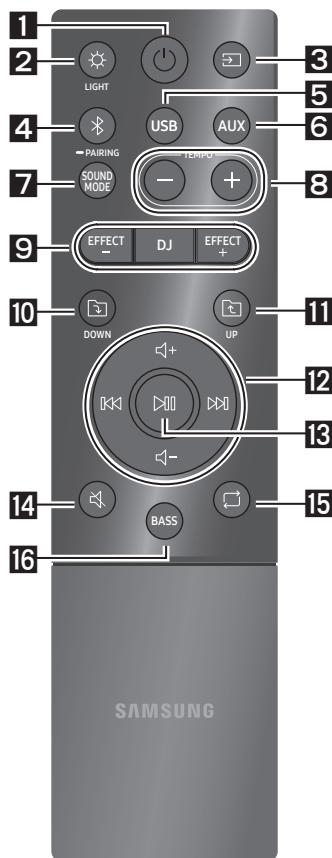



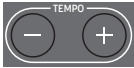









Στη συνέχεια, επιλέξτε ή εισαγάγετε τον αριθμό μοντέλου του Sound Tower που διαθέτετε, επιλέξτε την επιλογή Λογισμικό & Εφαρμογές και, στη συνέχεια, Λήψεις. Σημειώστε ότι τα ονόματα των επιλογών μπορούν να ποικίλουν.



06 ΧΡΗΣΗ ΤΟΥ ΤΗΛΕΧΕΙΡΙΣΤΗΡΙΟΥ

Πώς να χρησιμοποιήσετε το τηλεχειριστήριο



1	 Ισχύς	Ενεργοποιείστε και απενεργοποιείστε το Sound Tower.
2	 LIGHT	Πατήστε το πλήκτρο  (LIGHT) για να ενεργοποιήσετε τη λειτουργία φωτισμού. Πατήστε επανειλημμένα το πλήκτρο για να επιλέξετε την επιθυμητή λειτουργία φωτισμού επιλέγοντας AMBIENT, PARTY, DANCE, THUNDERBOLT, STAR ή OFF .
3	 Πηγή	Πατήστε για να επιλέξετε μια πηγή συνδεδεμένη με το Sound Tower. Πατήστε επανειλημμένα το πλήκτρο για να επιλέξετε την επιθυμητή πηγή επιλέγοντας BT, USB1, USB2, AUX1 ή AUX2 .
4	 Bluetooth PAIRING	Πατήστε για να επιλέξετε μια πηγή απευθείας στη λειτουργία " BT ". Πατήστε και κρατήστε πατημένο το πλήκτρο για περισσότερο από 5 δευτερόλεπτα για να εισέλθετε σε λειτουργία " BT PAIRING ". Μπορείτε να συνδέσετε το Sound Tower σε μια νέα συσκευή Bluetooth στη λειτουργία αυτή επιλέγοντας το Sound Tower από τη λίστα αναζήτησης της συσκευής Bluetooth.
5	 USB	Πατήστε για να επιλέξετε την πηγή USB1 ή USB2 που είναι συνδεδεμένη με το Sound Tower.
6	 AUX	Πατήστε για να επιλέξετε την πηγή AUX1 ή AUX2 που είναι συνδεδεμένη με το Sound Tower.
7	 SOUND MODE	Πατήστε επανειλημμένα το πλήκτρο για να επιλέξετε το επιθυμητό εφέ ήχου επιλέγοντας PARTY, STANDARD, HIPHOP, EDM, ROCK, LATIN, HOUSE ή REGGAE .

8	 <p>TEMPO +, -</p>	<p>Πατήστε τα πλήκτρα TEMPO + ή TEMPO - για να αλλάξετε το ρυθμό της μουσικής προς τα πάνω ή προς τα κάτω.</p> <ul style="list-style-type: none"> Αυτή η δυνατότητα δουλεύει μόνο σε λειτουργία USB1 και USB2.
9	 <p>DJ</p>	<p>Αυτή η επιλογή επιτρέπει την ενεργοποίηση της λειτουργίας Εφέ DJ.</p> <p>Πατήστε επανειλημμένα το πλήκτρο για να επιλέξετε το επιθυμητό εφέ ήχου DJ επιλέγοντας NOISE, FILTER, CRUSH, CHORUS, WAHWAH ή OFF.</p>
	 <p>EFFECT +, -</p>	<p>Πατήστε τα πλήκτρα EFFECT + ή EFFECT - για να αλλάξετε το επίπεδο κάθε εφέ ήχου DJ προς τα πάνω ή προς τα κάτω.</p>
10	 <p>Φάκελος DOWN</p>	<p>Πατήστε το πλήκτρο  (DOWN) για να μεταβείτε στον επόμενο φάκελο στη συσκευή USB.</p>
11	 <p>Φάκελος UP</p>	<p>Πατήστε το πλήκτρο  (UP) για να μεταβείτε στον προηγούμενο φάκελο στη συσκευή USB.</p>
12	 <p>Αύξηση έντασης, Μείωση έντασης / Παράλειψη</p>	<ul style="list-style-type: none"> Αύξηση έντασης, Μείωση έντασης Πατήστε το πλήκτρο  (Αύξηση έντασης) ή  (Μείωση έντασης) για να προσαρμόσετε τη στάθμη της έντασης προς τα πάνω ή προς τα κάτω. Παράλειψη μουσικής Πατήστε το πλήκτρο  για να επιλέξετε το επόμενο αρχείο μουσικής. Πατήστε το πλήκτρο  για να επιλέξετε το προηγούμενο αρχείο μουσικής. Πατήστε παρατεταμένα το πλήκτρο  ή το πλήκτρο  για περισσότερα από 3 δευτερόλεπτα σε λειτουργία αναπαραγωγής μέσω USB για να πραγματοποιήσετε αναζήτηση προς τα εμπρός ή προς τα πίσω. Πατήστε παρατεταμένα το πλήκτρο  ή το πλήκτρο  για περισσότερα από 3 δευτερόλεπτα ξανά για να επιστρέψετε στην κανονική αναπαραγωγή.
13	 <p>Αναπαραγωγή/ Παύση</p>	<p>Πατήστε το πλήκτρο  για να διακόψετε προσωρινά ένα αρχείο μουσικής. Όταν πατήσετε το πλήκτρο ξανά, το μουσικό αρχείο θα συνεχίσει την αναπαραγωγή.</p> <ul style="list-style-type: none"> Λειτουργία Αυτόματη διακοπή ισχύος (Auto Power Down) Για να απενεργοποιήσετε τη λειτουργία Αυτόματη διακοπή ισχύος, ενώ η μονάδα βρίσκεται σε λειτουργία AUX1, AUX2, πατήστε και κρατήστε πατημένο το πλήκτρο  για περισσότερο από 5 δευτερόλεπτα. Η ένδειξη ON-AUTO POWER DOWN / OFF-AUTO POWER DOWN εμφανίζεται στην οθόνη.
14	 <p>Σίγαση</p>	<p>Πατήστε το πλήκτρο  (Σίγαση) για να πραγματοποιήσετε σίγαση του ήχου. Πατήστε το ξανά για να αναιρέσετε τη σίγαση του ήχου.</p>

15	 <p>Επανάληψη</p>	<p>Πατήστε το πλήκτρο  (Επανάληψη) για να χρησιμοποιήσετε τη λειτουργία επανάληψης σε λειτουργία "USB1" και "USB2".</p> <p>Πατήστε επανειλημμένα το πλήκτρο για να επιλέξετε την επιθυμητή λειτουργία επανάληψης επιλέγοντας ONE, FOLDER, ALL, RANDOM ή OFF.</p>
16	 <p>BASS</p>	<p>Πατήστε το πλήκτρο BASS για να χρησιμοποιήσετε τον δυνατό ήχο των μπάσων.</p> <p>Πατήστε το ξανά για να επιστρέψετε στον κανονικό ήχο.</p> <p>Πατήστε και κρατήστε πατημένο το πλήκτρο BASS για περισσότερα από 5 δευτερόλεπτα για να ενεργοποιήσετε ή να απενεργοποιήσετε τη λειτουργία BLUETOOTH POWER.</p>

Οδηγίες χρήσεως Λειτουργία ήχου

Η συσκευή σας Sound Tower παρέχει προκαθορισμένες ρυθμίσεις ισοσταθμιστή, που έχουν βελτιστοποιηθεί για συγκεκριμένο είδος μουσικής.

1. Πατήστε το πλήκτρο **SOUND MODE** στο τηλεχειριστήριο.
2. Πατήστε επανειλημμένα το πλήκτρο **SOUND MODE** για να επιλέξετε το επιθυμητό εφέ ήχου επιλέγοντας **PARTY, STANDARD, HIPHOP, EDM, ROCK, LATIN, HOUSE** ή **REGGAE**.

ΣΗΜΕΙΩΣΕΙΣ

- Η προεπιλεγμένη ρύθμιση Λειτουργία ήχου είναι το **PARTY**.
- Όταν είναι απενεργοποιημένο, πατήστε και κρατήστε πατημένο το πλήκτρο  πάνω στο προϊόν ή το τηλεχειριστήριο για περισσότερο από 5 δευτερόλεπτα για ενεργοποίηση στην προεπιλεγμένη ρύθμιση Λειτουργία ήχου.

Οδηγίες χρήσεως Εφέ DJ

Η λειτουργία Εφέ DJ επιτρέπει την ενεργοποίηση του εφέ ήχου Εφέ DJ. Το επίπεδο του κάθε αποτελέσματος είναι ρυθμιζόμενο.

1. Πατήστε το πλήκτρο **DJ** στο τηλεχειριστήριο.
2. Κάθε φορά που πατάτε το πλήκτρο **DJ**, το Sound Tower εναλλάσσει ανάμεσα στα διαθέσιμα Εφέ DJ:
 - **NOISE**: Δημιουργία λευκού θορύβου και ανάμιξη με τον αρχικό ήχο μέσω του φίλτρου και της εξόδου.
 - **FILTER**: Δημιουργία εφέ που προσομοιάζει με τον ήχο μόνο πρίμων ή μπάσων.
 - **CRUSH**: Δημιουργία εφέ που καθιστά τον αρχικό ήχο πιο οξύ.
 - **CHORUS**: Δημιουργία εφέ που προσομοιάζει με ένα τραγούδι χορωδίας.
 - **WAHWAH**: Δημιουργία εφέ 'Wah~ Wah~'.
 - **DJ EFFECT OFF**: Απενεργοποίηση Εφέ DJ.
3. Πατήστε τα πλήκτρα **EFFECT +** ή **EFFECT -** για να αυξήσετε ή να μειώσετε το επίπεδο καθενός από τα ηχητικά εφέ DJ από το -15 έως το +15.

ΣΗΜΕΙΩΣΗ

- Όταν είναι απενεργοποιημένο, πατήστε και κρατήστε πατημένο το πλήκτρο  πάνω στο προϊόν ή το τηλεχειριστήριο για περισσότερο από 5 δευτερόλεπτα για ενεργοποίηση στην προεπιλεγμένη ρύθμιση Εφέ DJ.

07 ΧΡΗΣΗ ΤΗΣ ΕΦΑΡΜΟΓΗΣ SAMSUNG SOUND TOWER (GIGA PARTY AUDIO)

Εγκατάσταση της εφαρμογής Samsung Sound Tower (Giga Party Audio)

Για να ελέγξετε αυτό το προϊόν με την έξυπνη συσκευή σας και την εφαρμογή Samsung Sound Tower (Giga Party Audio), κατεβάστε την εφαρμογή Samsung Sound Tower (Giga Party Audio) από το Google Play Store ή το Apple App Store, και εγκαταστήστε την στην έξυπνη συσκευή σας.

ΣΗΜΕΙΩΣΕΙΣ

- Η εφαρμογή Samsung Sound Tower (Giga Party Audio) είναι συμβατή με κινητές συσκευές Android που λειτουργούν με Android OS 6.0 ή μεταγενέστερη έκδοση.
- Η εφαρμογή Samsung Sound Tower (Giga Party Audio) είναι συμβατή με κινητές συσκευές της Apple που λειτουργούν με iOS 10.0 ή μεταγενέστερη έκδοση.

Έρευνα αγοράς: Samsung Sound Tower ή Samsung Giga Party Audio



Εκκίνηση της εφαρμογής Samsung Sound Tower (Giga Party Audio)

Για να εκκινήσετε και να χρησιμοποιήσετε την εφαρμογή Samsung Sound Tower (Giga Party Audio), αγγίξτε το εικονίδιο Samsung Sound Tower (Giga Party Audio) στην έξυπνη συσκευή σας και, στη συνέχεια, ακολουθήστε τις οδηγίες στην οθόνη.

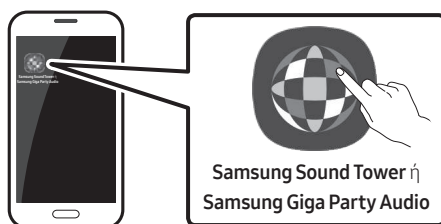

08 ΑΝΤΙΜΕΤΩΠΙΣΗ ΠΡΟΒΛΗΜΑΤΩΝ

Προτού ζητήσετε βοήθεια, ελέγξτε τα παρακάτω.

Η μονάδα δεν ενεργοποιείται.

Είναι το καλώδιο τροφοδοσίας συνδεδεμένο στην πρίζα;

→ Συνδέστε το καλώδιο τροφοδοσίας στην πρίζα.

Μια επιλογή δεν λειτουργεί όταν το πλήκτρο είναι πατημένο.

Υπάρχει στατικός ηλεκτρισμός στον αέρα;

→ Αποσυνδέστε το βύσμα τροφοδοσίας και συνδέστε το ξανά.

Παρουσιάζονται διακοπές ήχου σε λειτουργία BT.

→ Δείτε τις ενότητες σύνδεσης Bluetooth στη σελίδα 14.

Δεν παράγεται ήχος.

Είναι η λειτουργία Σίγασης ενεργοποιημένη;

→ Πατήστε το πλήκτρο  (Σίγαση) για να ακυρώσετε τη λειτουργία σίγασης.

Έχει ρυθμιστεί η ένταση του ήχου στην ελάχιστη τιμή;

→ Ρυθμίστε την ένταση.

Το τηλεχειριστήριο δεν λειτουργεί.

Έχουν εξαντληθεί οι μπαταρίες;

→ Αντικαταστήστε τις με καινούργιες μπαταρίες.

Είναι η απόσταση μεταξύ του τηλεχειριστηρίου και της κεντρικής μονάδας Sound Tower πολύ μεγάλη;

→ Μετακινήστε το τηλεχειριστήριο πλησιέστερα προς την κεντρική μονάδα Sound Tower.

Η σύνδεση Ομάδας Stereo δεν λειτουργεί.

Είναι το σύστημα σε κατάσταση ασύρματης λειτουργίας Group Play;

→ Αποσυνδέστε την ασύρματη λειτουργία Group Play και ξαναδοκιμάστε τη σύνδεση Ομάδας Stereo.

Η σύνδεση Bluetooth δεν μπορεί να πραγματοποιηθεί.

Είναι το σύστημα συνδεδεμένο σε ένα άλλο σύστημα σε κατάσταση ασύρματης λειτουργίας Group Play ή σύνδεση Ομάδας Stereo;

→ Ξαναδοκιμάστε τη σύνδεση Bluetooth μετά την αποσύνδεση της ασύρματης σύνδεσης Group Play ή Ομάδας Stereo.

Είναι οι δύο συσκευές Bluetooth ήδη συνδεδεμένες;

→ Δοκιμάστε τη σύνδεση Bluetooth ξανά, αφού αποσυνδέσετε τις άλλες συνδέσεις Bluetooth.

Το πλήκτρο δεν λειτουργεί.

Είναι το σύστημα σε κατάσταση ασύρματης λειτουργίας Group Play ή Ομάδας Stereo;

→ Ξαναδοκιμάστε μετά την αποσύνδεση της ασύρματης σύνδεσης Group Play ή Ομάδας Stereo.

Θέλω να αλλάξω το σύστημα HOST (MAIN) στο άλλο σε ενσύρματη σύνδεση Group Play ή Σύνολο Stereo.

→ Αποσυνδέστε τη λειτουργία Group Play, πατήστε πρώτο το ηχείο που θέλετε να κάνετε HOST και αφού εμφανιστεί το μήνυμα "HOST" συνδέστε τα υπόλοιπα ένα-ένα.

→ Με τη λειτουργία Σύνολο Stereo, το MAIN είναι σταθερό. Δεν μπορείτε να αλλάξετε άλλα σε MAIN.

Θέλω να αναπαράγω AUX1 ή AUX2 για περισσότερο από 8 ώρες χωρίς καταχώρηση εντολής.

→ Πατήστε και κρατήστε πατημένο το πλήκτρο  για περισσότερο από 5 δευτερόλεπτα σε λειτουργία AUX1 ή AUX2 για να απενεργοποιηθεί η λειτουργία Αυτόματη διακοπή ισχύος. Αλλάξτε από ON-AUTO POWER DOWN σε OFF-AUTO POWER DOWN.

Δεν μπορώ να συνδέσω ένα SUB στο Group play.

- Μετά από 1 ώρα, το HOST θα αποκλείει την προσθήκη οποιωνδήποτε επιπλέον SUB. Πατήστε το κουμπί **GROUP PLAY** στο HOST, και αφού εμφανιστεί το μήνυμα **"HOST"** μπορείτε να επανασυνδέσετε το SUB.

Δεν μπορεί να κάνει "Ασύρματη/Ενσύρματη Ομάδας/ Προσθήκη Στερεοφωνικού/Bluetooth" σύνδεση.

Είναι η απόσταση μεταξύ των συστημάτων πολύ μεγάλη;

- Συνιστάται να κάνετε μια "Ασύρματη/Ενσύρματη Ομάδας/Προσθήκη Στερεοφωνικού/Bluetooth" σύζευξη εντός 1 μέτρου από το σύστημα.
- Συνιστάται η απόσταση λειτουργίας μεταξύ των συστημάτων Sound Tower να είναι μικρότερη των 10 μ..

09 ΑΔΕΙΑ



The Bluetooth® word mark and logos are registered trademarks owned by the Bluetooth SIG, Inc. and any use of such marks by Samsung Electronics Co., Ltd. is under license. Other trademarks and trade names are those of their respective owners.



Qualcomm®
aptX™

Qualcomm aptX is a product of Qualcomm Technologies, Inc. and/or its subsidiaries. Qualcomm is a trademark of Qualcomm Incorporated, registered in the United States and other countries. aptX is a trademark of Qualcomm Technologies International, Ltd., registered in the United States and other countries.

10 ΕΙΔΟΠΟΙΗΣΗ ΓΙΑ ΤΙΣ ΑΔΕΙΕΣ ΧΡΗΣΗΣ ΛΟΓΙΣΜΙΚΟΥ ΑΝΟΙΧΤΟΥ ΚΩΔΙΚΑ

Για να στείλετε ερωτήσεις και αιτήματα σχετικά με λογισμικό ανοιχτού κώδικα, επικοινωνήστε με τη Samsung μέσω ηλεκτρονικού ταχυδρομείου (oss.request@samsung.com).

11 ΣΗΜΑΝΤΙΚΗ ΣΗΜΕΙΩΣΗ ΣΧΕΤΙΚΑ ΜΕ ΤΟ ΣΕΡΒΙΣ

- Οι εικόνες που υπάρχουν σε αυτό το εγχειρίδιο χρήσης παρέχονται μόνο για αναφορά και ενδέχεται να διαφέρουν σε σχέση με την πραγματική εμφάνιση του προϊόντος.
- Ενδέχεται να υπάρξει χρέωση για διαχειριστικές δαπάνες σε περίπτωση που συμβεί ένα από τα παρακάτω:
 - (a) αν κληθεί ένας τεχνικός κατόπι αιτήματός σας, χωρίς να διαπιστωθεί κάποιο ελάττωμα στο προϊόν (δηλαδή αν αμελήσατε να διαβάσετε αυτό το εγχειρίδιο χρήσης).
 - (b) αν προσκομίσετε τη μονάδα σε ένα κέντρο επισκευών, χωρίς να διαπιστωθεί κάποιο ελάττωμα στο προϊόν (δηλαδή αν αμελήσατε να διαβάσετε αυτό το εγχειρίδιο χρήσης).
- Θα ενημερωθείτε για το ακριβές ποσό αυτής της χρέωσης πριν από την πραγματοποίηση οποιασδήποτε εργασίας ή κατ' οίκον επίσκεψης.

12 ΠΡΟΔΙΑΓΡΑΦΕΣ ΚΑΙ ΟΔΗΓΙΕΣ

Προδιαγραφές

Όνομα μοντέλου		MX-T70
USB1/USB2		USB1: 5V/2,1A USB2: 5V/0,5A
Βάρος		26,5 kg
Διαστάσεις (Π x Υ x Β)		463,0 x 884,0 x 455,0 mm
Θερμοκρασία λειτουργίας		+5 °C έως +35 °C
Υγρασία λειτουργίας		10 % έως 75 %
ΕΝΙΣΧΥΤΗΣ Ονομαστική τιμή ισχύος εξόδου	Τούιτερ	150 W x 2, 12 ΩHM
	Μεσαίο	300 W x 2, 6 ΩHM
	Γούφερ	600 W x 1, 3 ΩHM
ΙΣΧΥΣ ΕΞΟΔΟΥ ΑΣΥΡΜΑΤΗΣ ΣΥΣΚΕΥΗΣ Μέγιστη ισχύς μετάδοσης BT		100 mW στα 2,4 GHz – 2,4835 GHz
Συνολική κατανάλωση ενέργειας (W) σε κατάσταση αναμονής		2,0W
Bluetooth Μέθοδος απενεργοποίησης θύρας		Πατήστε παρατεταμένα το κουμπί BASS για τουλάχιστον 5 δευτερόλεπτα, για να απενεργοποιήσετε τη λειτουργία Bluetooth Power.

ΣΗΜΕΙΩΣΕΙΣ

- Η Samsung Electronics Co., Ltd επιφυλάσσεται του δικαιώματος να αλλάξει τις προδιαγραφές χωρίς προειδοποίηση.
- Το βάρος και οι διαστάσεις είναι κατά προσέγγιση.

- Η Samsung δηλώνει ότι ο εν λόγω εξοπλισμός συμμορφώνεται με την οδηγία 2014/53/EK.



Το πλήρες κείμενο της δήλωσης συμμόρφωσης ΕΕ διατίθεται στην ακόλουθη διεύθυνση: <http://www.samsung.com>. Επιλέξτε Υποστήριξη > Αναζήτηση υποστήριξης προϊόντος και εισαγάγετε το όνομα του μοντέλου. Ο εξοπλισμός μπορεί να λειτουργήσει σε όλες τις χώρες της ΕΕ.



[Σωστή απόρριψη των μπαταριών αυτού του προϊόντος]

(Ισχύει σε χώρες με ξεχωριστά συστήματα συλλογής)

Αυτή η επισήμανση πάνω στη μπαταρία, το εγχειρίδιο ή τη συσκευασία υποδεικνύει ότι οι μπαταρίες αυτού του προϊόντος δεν πρέπει να απορρίπτονται μαζί με άλλα οικιακά απορρίμματα στο τέλος του κύκλου ζωής τους. Όπου υπάρχουν, τα χημικά σύμβολα Hg, Cd ή Pb υποδεικνύουν ότι η μπαταρία περιέχει υδράργυρο, κάδμιο ή μόλυβδο πάνω από τα επίπεδα αναφοράς της Ευρωπαϊκής Οδηγίας 2006/66.

Αν οι μπαταρίες δεν απορριφθούν σωστά, αυτές οι ουσίες ενδέχεται να προκαλέσουν βλαβερές συνέπειες στην ανθρώπινη υγεία ή το περιβάλλον.

Παρακαλούμε διαχωρίζετε τις μπαταρίες από άλλους τύπους απορριμμάτων και ανακυκλώνετέ τις μέσω του τοπικού σας, δωρεάν συστήματος ανακύκλωσης μπαταριών, για την προστασία των φυσικών πόρων και την προώθηση της επαναχρησιμοποίησης υλικών.



Σωστή Απόρριψη αυτού του Προϊόντος (Απόβλητα Ηλεκτρικού & Ηλεκτρονικού Εξοπλισμού)

(Ισχύει σε χώρες με ξεχωριστά συστήματα συλλογής)

Αυτό το σήμα που εμφανίζεται επάνω στο προϊόν, στα εξαρτήματά του ή στα εγχειρίδια που το συνοδεύουν, υποδεικνύει ότι το προϊόν και τα ηλεκτρονικά του εξαρτήματα (π.χ. φορτιστής, ακουστικά, καλώδιο USB) δεν θα πρέπει να ρίπτονται μαζί με τα υπόλοιπα οικιακά απορρίμματα μετά το τέλος του κύκλου ζωής τους. Προκειμένου να αποφευχθούν ενδεχόμενες βλαβερές συνέπειες στο περιβάλλον ή την υγεία εξαιτίας της ανεξέλεγκτης διάθεσης απορριμμάτων, σας παρακαλούμε να διαχωρίσετε αυτά τα προϊόντα από άλλους τύπους απορριμμάτων και να τα ανακυκλώσετε, ώστε να βοηθήσετε στην βιώσιμη επαναχρησιμοποίηση των υλικών πόρων.

Οι οικιακοί χρήστες θα πρέπει να έλθουν σε επικοινωνία είτε με το κατάστημα απ' όπου αγόρασαν αυτό το προϊόν, είτε με τις κατά τόπους υπηρεσίες, προκειμένου να πληροφορηθούν τις λεπτομέρειες σχετικά με τον τόπο και τον τρόπο με τον οποίο μπορούν να δώσουν αυτά τα προϊόντα για ασφαλή προς το περιβάλλον ανακύκλωση.

Οι επιχειρήσεις-χρήστες θα πρέπει να έλθουν σε επαφή με τον προμηθευτή τους και να ελέγξουν τους όρους και τις προϋποθέσεις του συμβολαίου αγοράς. Αυτό το προϊόν και τα ηλεκτρονικά του εξαρτήματα δεν θα πρέπει να αναμειγνύονται με άλλα συνηθισμένα απορρίμματα προς διάθεση.

Για πληροφορίες σχετικά με τις περιβαλλοντικές δεσμεύσεις της Samsung και τις κανονιστικές υποχρεώσεις για συγκεκριμένα προϊόντα, π.χ. REACH, WEEE και μπαταρίες, επισκεφτείτε τη διεύθυνση: www.samsung.com/uk/aboutsamsung/sustainability/environment/our-commitment/data/

BIZTONSÁGI ÓVINTÉZKEDÉSEK

BIZTONSÁGI ELŐÍRÁSOK

AZ ÁRAMÜTÉS VESZÉLYÉNEK ELKERÜLÉSE ÉRDEKÉBEN NE VEGYE LE A KÉSZÜLÉK BURKOLATÁT.

A KÉSZÜLÉK BELSEJÉBEN NINCSEN OLYAN ALKATRÉSZ, AMELYET HÁZILIG LEHETNE JAVÍTANI. A KÉSZÜLÉK JAVÍTÁSÁT BÍZZA SZAKEMBERRE.

Az alábbi táblázatban található az Ön Samsung termékén levő szimbólumok magyarázata.

	FIGYELEM FESZÜLTÉG ALATT! NE NYISSA KI A BURKOLATOT!	
	Ez a jel a készülék belsejében uralkodó magasfeszültségre figyelmeztet. Semmiképpen ne érjen a készülék belsejében található alkatrészekhez. Veszélyes.	
	Ez a jel azt jelzi, hogy a terméket olyan fontos információkkal látták el, amelyek az üzemeltetésre és karbantartásra vonatkoznak.	
	II. osztályú termék: Ez a szimbólum azt jelzi, hogy nincs szükség biztonsági elektromos földelésre. Ha ez a szimbólum nem szerepel a tápkábelrel ellátott terméken, a terméknek megbízható csatlakozással KELL rendelkeznie a védőföldeléshez (földelés).	
	Váltakozó áramú feszültség : Ez a szimbólum azt jelzi, hogy a vele jelölt névleges feszültség váltakozó áramú.	
	Egyenáramú feszültség : Ez a szimbólum azt jelzi, hogy a vele jelölt névleges feszültség egyenáramú.	
	Vigyázat! Olvassa el a használati utasításokat: Ez a szimbólum arra hívja fel a figyelmet, hogy el kell olvasni a felhasználói kézikönyv biztonságra vonatkozó tudnivalóit.	

FIGYELMEZTETÉS

- A tűz és áramütés veszélyének elkerülése érdekében ne tegye ki a készüléket csapadéknak, nedvességnek.

FIGYELEM

- AZ ÁRAMÜTÉS ELKERÜLÉSE ÉRDEKÉBEN A HÁLÓZATI CSATLAKOZÓT TELJESEN TOLJA BE A CSATLAKOZÓALJZATBA.
- Ezt a berendezést mindig váltóáramú aljzathoz csatlakoztassa védővezeték csatlakozással.
- A berendezés hálózatról való leválasztásához, a dugót ki kell húzni a hálózati aljzathoz, ezért a hálózati dugónak bármikor használatra készen kell állni.
- Ne tegye ki a készüléket csepegő vagy felcsapódó víznek. Ne helyezzen vízzel teli edényeket, például vázát a készülékre.
- Kapcsolja ki a teljesen a készüléket és húzza ki a konnektorból. Ezért a tápkábel dugójának mindig könnyen elérhetőnek kell lennie.

BIZTONSÁGI ÓVINTÉZKEDÉSEK

1. Győződjön meg arról, hogy otthonában a hálózati tápegység megfelel-e a termék hátulján található azonosító matricán felsorolt energiaigényeknek. Helyezze el a készüléket vízszintesen megfelelő felületre (bútorra), és hagyjon mellette elegendő helyet a szellőzéshez 7-10 cm. Ne takarja le a szellőzőnyílásokat. Ne helyezze a készüléket erősítőre vagy egyéb készülékre, amely melegekedhet. A készülék folyamatos használatra készült. A készülék áramtalanításához húzza ki a csatlakozót a konnektorból. Áramtalanítsa a készüléket, ha hosszabb ideig nem használja.
2. Vihar alatt húzza ki a dugót a konnektorból. A villámok miatt keletkező feszültséglökések tönkreteszhetik a készüléket.
3. Ne tegye ki a készüléket közvetlen napfénynek vagy hőforrásnak. Ez túlmelegedéshez és meghibásodáshoz vezethet.
4. Tartsa távol a készüléket a nedvességtől (vízzel teli váza) és a túlzott hőtől (pl. radiátor), illetve az erős mágneses vagy elektromos mezőt gerjesztő eszközöktől. Meghibásodás esetén húzza ki a dugót a konnektorból. A termék nem ipari használatra készült. Csak személyes használatra tervezték. Ha hideg környezetből meleg környezetbe viszi, páralecsapódás keletkezhet. Ha télen szállítja a készüléket, várjon kb. 2 órát, amíg a készülék átveszi a szobahőmérsékletet.

5. A készülék által használt elemek környezetre káros vegyi anyagokat tartalmaznak. Ne dobja az elemeket a háztartási szemétkébe. Az elemeket ne dobja tűzbe. Ne zárja rövidre, szerelje szét vagy melegítse túl az elemeket. Az akkumulátor nem megfelelően végzett cseréje robbanást okozhat. Csak azonos vagy egyenértékű típusúra cserélje.

A KÉZIKÖNYVRŐL

A felhasználói kézikönyv két részből áll: az egyszerű, papíralapú FELHASZNÁLÓI KÉZIKÖNYV, valamint a részletes TELJES KÉZIKÖNYV, amelyet letölthet.



FELHASZNÁLÓI KÉZIKÖNYV

Ebben a kézikönyvben a biztonsági utasítások, terméktelepítés, részegységek, csatlakoztatások és termékspecifikációk találhatóak.



TELJES KÉZIKÖNYV

A TELJES KÉZIKÖNYV a Samsung online ügyféltámogatási központban, a QR-kód beszkenelésével érheti el. A kézikönyv megtekintéséhez számítógépen vagy mobilkészítőn, töltsse le a kézikönyvet dokumentum formátumban a Samsung honlapjáról.
(<http://www.samsung.com/support>)

A megjelenés és a termékjellemzők előzetes figyelmeztetés nélkül is változhatnak.
A Sound Tower a Giga Party Audio új neve.

TARTALOMJEGYZÉK

01	Az alkatrészek ellenőrzése	2
	Az elemek behelyezése a távirányító használata előtt (AAA elemek X 2)	2
02	Termék áttekintés	3
	A Sound Tower felső panele	3
	A Sound Tower hátsó panele	4
03	A Sound Tower csatlakoztatása	6
	Az elektromos áram csatlakoztatása	6
	Az Audio Group használata	7
04	Külső eszköz csatlakoztatása	13
	Csatlakoztatás analóg audiovezetékekkel (AUX)	13
	Mobil eszköz csatlakoztatása Bluetooth segítségével	14
	Csatlakoztatás a Samsung TV készülék Bluetooth keresztül	17
05	USB tárolóeszköz csatlakoztatása	18
	Szoftver frissítés	19
06	A távirányító használata	20
	A távirányító használatának módja	20
	A Hang mód használata	22
	A DJ hatás használata	22

07	Az Samsung Sound Tower (Giga Party Audio) alkalmazás használata	23
	Az Samsung Sound Tower (Giga Party Audio) Alkalmazás telepítése	23
	Az Samsung Sound Tower (Giga Party Audio) alkalmazás elindítása	23
08	Hibaelhárítás	24
09	Szabadalmak	25
10	Nyílt Forráskódú Licenc Megjegyzés	25
11	Fontos Megjegyzés a Szervizzel Kapcsolatban	25
12	Műszaki adatok és útmutató	26
	Műszaki adatok	26

01 AZ ALKATRÉSZEK ELLENŐRZÉSE



Sound Tower főegység

Távírányító / Elemek

Tápkábel

- Az energiaellátásról és az energiafogyasztásról a termékhez csatolt címkén talál további információt. (Címke: A Sound Tower főegységének hátsó részén)
- További alkatrészek vagy opcionális vezetékek vásárlásához vegye fel a kapcsolatot az Samsung szervizközpontjával vagy az Samsung ügyfélszolgálatával.
- A termék mozgatásakor ne húzza vagy rángassa fel a terméket a földről. Ha mozgatja, emelje fel a terméket.

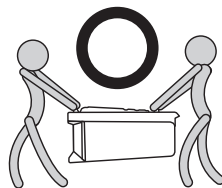
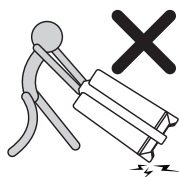

Az elemek behelyezése a távirányító használata előtt (AAA elemek X 2)

Csúsztassa az elemtartó fedelét a nyíl irányába, amíg azt teljesen el nem távolítja. Helyezzen be 2 (1,5 V-os) AAA elemet úgy, hogy a polaritásuk megfelelő legyen. Csúsztassa vissza az elemek fedelét a helyére.

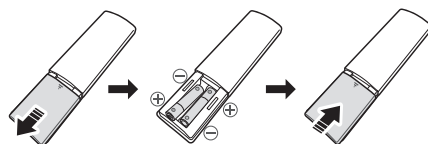

02 TERMÉK ÁTTEKINTÉS

A Sound Tower felső panele

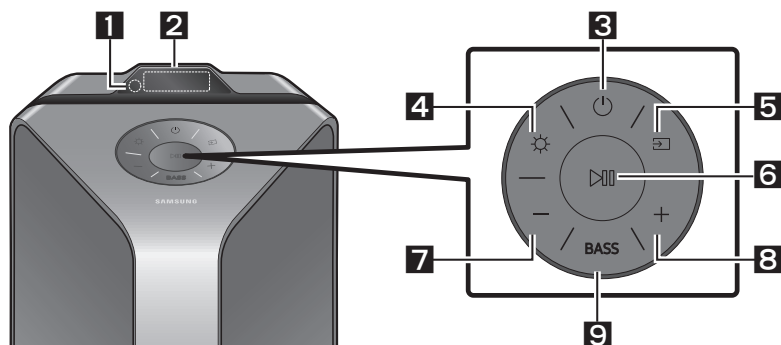

1	Távérzékelő	A Sound Tower rendszer üzemeltetésekor kérjük, irányítsa a távirányító elejét a távérzékelőre.
2	Kijelző ablak	Megjeleníti a Sound Tower rendszer működési üzeneteit vagy aktuális állapotát.
3	Bekapcsolás	A Sound Tower be- és kikapcsolása.
4	Világítás	Nyomja meg a ☀️ (Világítás) gombot a Világítás mód bekapcsolásához. Nyomja meg többször a gombot a rendelkezésre álló világítási módok közötti váltáshoz: AMBIENT, PARTY, DANCE, THUNDERBOLT, STAR vagy OFF .
5	Forrás	Nyomja meg a Sound Tower-hoz csatlakoztatott forrás kiválasztásához. Nyomja meg és tartsa lenyomva a ➡️ (Forrás) gombot 5 másodpercnél hosszabb ideig a „SEARCHING TV” módba lépéshez.
6	Lejátszás/ Szünet	<ul style="list-style-type: none"> • Lejátszás/Szünet A zenefájl ideiglenes szüneteltetéséhez nyomja meg a ▷⏏ gombot. Ha újra megnyomja a gombot, a zenefájl lejátszása folytatódik. • Demo lejátszás Nyomja meg és tartsa lenyomva a ▷⏏ gombot 5 másodpercnél hosszabb ideig a Demo lejátszás elindításához, amikor a rendszer be van kapcsolva. A „DEMO” felirat jelenik meg a kijelzőn, és lejátszza a demo zenét 60 másodpercig. A Demo lejátszás-ból való kilépéshez nyomja meg és tartsa lenyomva a ▷⏏ gombot 5 másodpercnél hosszabb ideig, a Demo lejátszás közben. <ul style="list-style-type: none"> – Ha a demo lejátszás közben bármilyen parancsot ad meg, a 60 másodperces időzítő újraindul. – A távirányító összes gombja és a hátsó panel le van tiltva demo lejátszás közben. Ha a távirányítót szeretné használni, lépjen ki a Demo lejátszásból. – A Demo lejátszás megszakad, ha megváltoztatja a forrást, vagy kikapcsolja a rendszert. – Kérjük, legyen óvatos, mert hangosabb lehet, mint a beállított hangerő.

7	Hangerő le	A hangerő csökkentéséhez nyomja meg a — (Hangerő le) gombot. A hangerő gyors csökkentéséhez nyomja meg és tartsa lenyomva a — (Hangerő le) gombot.
8	Hangerő fel	A hangerő növeléséhez nyomja meg a +(Hangerő fel) gombot. A hangerő gyors növeléséhez nyomja meg és tartsa lenyomva a +(Hangerő fel) gombot.
9	BASS	Az erőteljes basszus hangzás használatához nyomja meg a BASS gombot. Nyomja meg ismét, hogy visszatérjen a normál hanghoz. Nyomja meg és tartsa lenyomva a BASS gombot 5 másodpercnél hosszabb ideig a BLUETOOTH POWER funkció be- vagy kikapcsolásához.

A Sound Tower hátsó panele

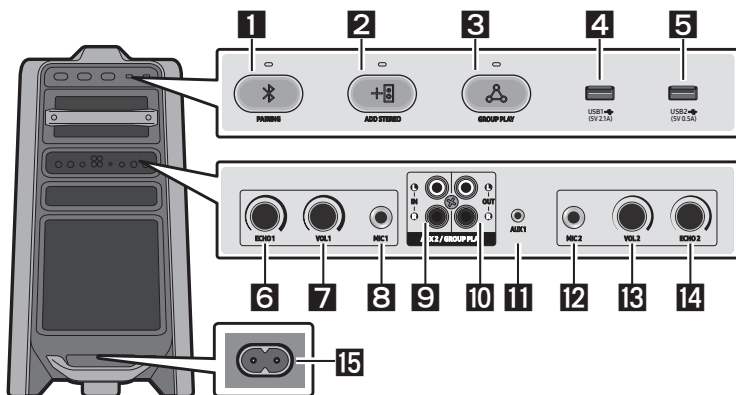

1	Bluetooth PAIRING	Tartsa lenyomva a PAIRING gombot a „ BT PAIRING ” üzemmódba lépéshez. Ebben az üzemmódban a Sound Tower-t egy új Bluetooth eszközhöz csatlakoztathatja, ha a Bluetooth eszköz keresési listájából kiválasztja a Sound Tower-t.
2	ADD STEREO	Nyomja meg az ADD STEREO gombot, hogy vezeték nélkül csatlakozzon egy másik Sound Tower-hoz. Nyomja meg az ADD STEREO gombot újra mielőtt egy másik Sound Tower-hoz csatlakozik, a Stereo Csoport üzemmódból való kilépéshez. Amikor a kapcsolat létrejött, élvezheti a sztereó hangzást. Nyomja meg és tartsa lenyomva az ADD STEREO gombot 5 másodpercnél hosszabb ideig a Stereo Csoport mód leválasztásához.
3	GROUP PLAY	Nyomja meg a GROUP PLAY gombot maximum tíz Sound Tower rendszer vezeték nélküli csatlakoztatásához. Nyomja meg a GROUP PLAY gombot újra mielőtt egy másik Sound Tower-hoz csatlakozik, a vezeték nélküli Group Play-ből való kilépéshez. Amikor a kapcsolat létrejött, egyszerre több Sound Tower rendszert is használhat a Group Play mód alkalmazásával. Nyomja meg és tartsa lenyomva a GROUP PLAY gombot 5 másodpercnél hosszabb ideig a vezeték nélküli Group Play mód leválasztásához.
4	USB1	Csatlakoztasson egy USB eszközt a főegység USB1 vagy USB2 portjához.
5	USB2	Ha a mobiltelefonját az USB1 porthoz csatlakoztatja, akkor feltöltheti azt. • Nyomja meg a FORRÁS (Forrás) gombot az USB1 vagy az USB2 kiválasztásához.

6	ECHO1	Egy csatlakoztatott mikrofon (MIC1) hangjából az ECHO1 elforgatásával visszhang hatást adhat hozzá. Ha az óramutató járásával megegyezően forgatja, a visszhang hatás növekszik, és ha az óramutató járásával ellenkező irányba forgatja, a visszhang hatás csökken.
7	VOL1	A főegység VOL1 gombjával állítsa be a mikrofon hangerejét (MIC1). Ha az óramutató járásával megegyezően forgatja, a hangerő növekszik, és ha az óramutató járásával ellenkező irányba forgatja, a hangerő csökken.
8	MIC1	Csatlakoztassa a mikrofont az MIC1 csatlakozóhoz.
9	AUX2/GROUP PLAY IN csatlakozók	Használjon audiovezetékét (nem tartozék) a főegység AUX2 (IN) csatlakozóinak egy analóg kimeneti eszköz audio kimenetéhez való csatlakoztatásához. <ul style="list-style-type: none"> • Ügyeljen arra, hogy a csatlakozó színei megfelelően illeszkedjenek. • Ha a külső analóg kimeneti eszköznek csak egy Audio kimeneti csatlakozója van, csatlakoztassa balra vagy jobbra. • Nyomja meg a  (Forrás) gombot az AUX2 kiválasztásához. • Ha a termék AUX2 módban van és 20 percnél hosszabb idő telik el lejátszás és parancs bemenet nélkül, a rendszer kikapcsol. • Ha a termék AUX2 módban van, több, mint 8 órája tartó lejátszással és parancs bemenet nélkül, a rendszer kikapcsol.
10	GROUP PLAY OUT csatlakozók	Használjon audiovezetékét (nem tartozék) a főegység GROUP PLAY (OUT) csatlakozóinak egy analóg kimeneti eszköz audio bemenetéhez való csatlakoztatásához. <ul style="list-style-type: none"> • Ügyeljen arra, hogy a csatlakozó színei megfelelően illeszkedjenek. • Ha a külső analóg kimeneti eszköznek csak egy Audio bemeneti csatlakozója van, csatlakoztassa balra vagy jobbra.
11	AUX1	Használjon (AUX) audiovezetékét (nem tartozék) a főegység AUX1 csatlakozójának egy külső eszköz audio kimenetéhez való csatlakoztatásához. <ul style="list-style-type: none"> • Ha a termék AUX1 módban van és 20 percnél hosszabb idő telik el lejátszás és parancs bemenet nélkül, a rendszer kikapcsol. • Ha a termék AUX1 módban van, több, mint 8 órája tartó lejátszással és parancs bemenet nélkül, a rendszer kikapcsol.
12	MIC2	Csatlakoztassa a mikrofont az MIC2 csatlakozóhoz.
13	VOL2	A főegység VOL2 gombjával állítsa be a csatlakoztatott mikrofon (MIC2) hangerejét. Ha az óramutató járásával megegyezően forgatja, a hangerő növekszik, és ha az óramutató járásával ellenkező irányba forgatja, a hangerő csökken.
14	ECHO2	Egy csatlakoztatott mikrofon (MIC2) hangjából az ECHO2 elforgatásával visszhang hatást adhat hozzá. Ha az óramutató járásával megegyezően forgatja, a visszhang hatás növekszik, és ha az óramutató járásával ellenkező irányba forgatja, a visszhang hatás csökken.
15	Bekapcsolás	Csatlakoztassa a tápkábelt a Hálózati aljzathoz, és a tápkábel másik végét csatlakoztassa a fali aljzathoz, hogy elektromos áramot biztosítson a Sound Tower számára.

03 A SOUND TOWER CSATLAKOZTATÁSA

Az elektromos áram csatlakoztatása

A tápkábellel csatlakoztassa a Sound Tower-t egy elektromos aljzathoz a következő sorrendben:

Csatlakoztassa a tápkábelt a Sound Tower-hoz, majd a fali aljzathoz.

Lásd az alábbi ábrákat.

- A szükséges elektromos áramról és az energiafogyasztásról a termékhez csatolt címkén talál további információt. (Címke: A Sound Tower hátsó részén)

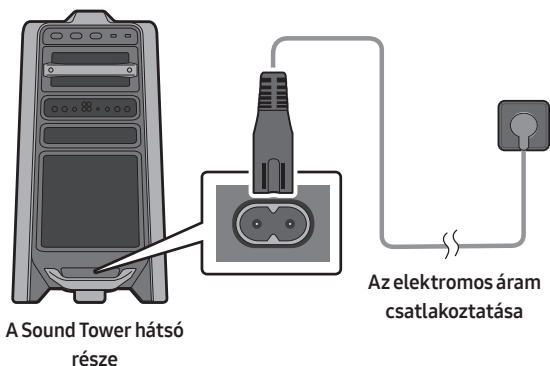

Az Audio Group használata

Több audio rendszert csatlakoztathat egy csoportban a party környezet létrehozásához és magasabb hangteljesítmény eléréséhez. Állítson be egy Sound Tower-t HOST-ként, és a rajta lejátszott zene megosztásra kerül az Audio csoport többi Sound Tower rendszere között.

A vezetékes Group Play mód csatlakoztatása

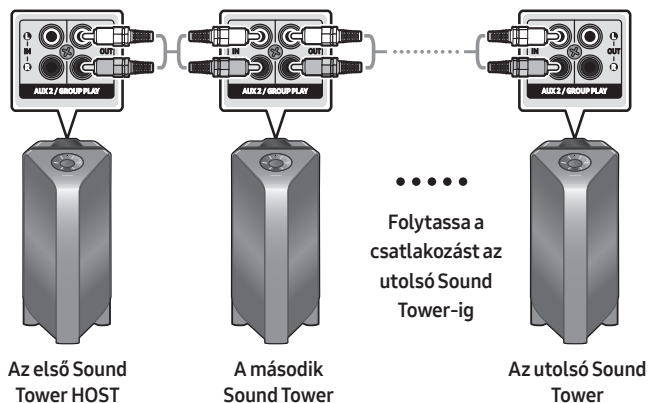

Állítsa be a Group Play-t úgy, hogy az összes rendszert audiovezetékekkel (nem tartozék) csatlakoztatja. Használja az **AUX** vagy a  (**Forrás**) gombot, hogy a forrást **AUX2**-re változtassa mindegyik Sound Tower rendszernél, kivéve az első (vagy HOST) Sound Tower rendszert.

MEGJEGYZÉSEK

- Az első Sound Tower HOST bármilyen forrásból játszhat zenét.
- A vezeték hosszától vagy tulajdonságaitól függően eltérőek lehetnek a működési távolságok.

A vezeték nélküli Group Play mód csatlakoztatása

Legfeljebb tíz Sound Tower rendszert csatlakoztathat a vezeték nélküli Group Play funkcióval.

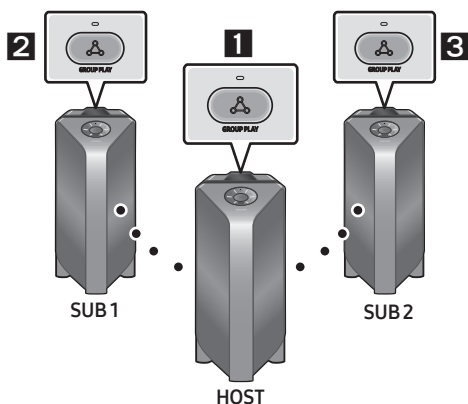

1. Nyomja meg a **GROUP PLAY** gombot a HOST Sound Tower rendszeren. A „**HOST**” üzenet jelenik meg a HOST Sound Tower kijelzőjén, és a LED villog a **GROUP PLAY** gombon.
2. Nyomja meg a **GROUP PLAY** gombot második Sound Tower rendszeren (SUB 1). A „**GROUP PLAY CONNECTED**” üzenet megjelenik a kijelzőn, és **GROUP PLAY** gomb villogása mindkét rendszeren leáll.
3. Nyomja meg a **GROUP PLAY** gombot harmadik Sound Tower rendszeren (SUB 2). A „**GROUP PLAY CONNECTED**” üzenet megjelenik a kijelzőn, és **GROUP PLAY** gomb villogása mindkét rendszeren leáll.
4. Ha további Sound Tower rendszereket szeretne hozzáadni, ismételje meg a 3. lépést.
5. Zene lejátszása a HOST Sound Tower-en. Az összes csatlakoztatott rendszer hangkimenete.

MEGJEGYZÉSEK

- Ha a Sound Tower csatlakozott van a Samsung TV hez, akkor a vezeték nélküli Group Play nem érhető el.
- A vezeték nélküli Group Play csatlakozás bármelyik Sound Tower rendszerhez elérhető.
- A környezeti feltételek vagy a csatlakoztatott eszközökkel kapcsolatos egyéb tényezők befolyásolhatják a lejátszás minőségét.
- Ha a piros LED világít a **GROUP PLAY** gombon, hiba történt a vezeték nélküli Group Play csatlakozásban. Próbálkozzon újra az 1-5. lépésekkel.
- Az **ADD STEREO** gomb és a **PAIRING** gomb a SUB Sound Tower rendszereken vezeték nélküli Group Play módban nem érhető el.
- Az **ADD STEREO** gomb a HOST Sound Tower rendszeren vezeték nélküli Group Play módban nem érhető el.
- SUB egység hozzáadásakor, ha lenyomva tartja és lenyomva tartja a **GROUP PLAY** gombot a SUB egységen, mielőtt megjelenik a „**GROUP PLAY CONNECTED**” üzenet, helyette HOST egység lesz.

- Az összes SUB egységet egyesével kell csatlakoztatni. Például, miután a HOST-ot csatlakoztatta, nyomja meg a SUB 1-en a **GROUP PLAY** gombot a csatlakozáshoz, és miután az SUB 1-et csatlakoztatta, egymás után egyesével kell csatlakoztatnia az SUB 2-t és a SUB 3-at.
- A Group Play használata közben az éppen csatlakoztatott Bluetooth eszközök leválasztásra kerülnek, és a Bluetooth kapcsolat le van tiltva.
- A Bluetooth eszközök csak a HOST Sound Tower-rel kereshetnek és csatlakozhatnak.
- Group Play módban a SUB nem tudnak csatlakozni egy Bluetooth eszközhöz.
- Ha kikapcsolja, majd bekapcsolja a Sound Tower-t, vagy ha egy SUB egységénél a BT-től eltérő forrást választ, akkor Group Play módban a Group Play mód megszakad.
- Ez a termék nem támogatja az aptX audio stream-et vezeték nélküli Group Play módban.

A vezeték nélküli Group Play mód leválasztása

1. Nyomja meg és tartsa lenyomva a **GROUP PLAY** gombot 5 másodpercen keresztül (HOST vagy SUB) miután a Group Play csatlakozott vagy nyomja meg a **GROUP PLAY** gombot (HOST vagy SUB) mielőtt a Group Play csatlakozik.
 - Az „**OFF-GROUP PLAY**” felirat megjelenik a kijelzőn, és a **GROUP PLAY** gomb feletti LED nem világít.
2. Ha a SUB egységeken a **BT**-től eltérő forrást választ, vagy kikapcsolja a HOST Sound Tower-t, akkor a Group Play mód megszakad.
 - Ha a leválasztás a HOST Sound Tower-ből történik, akkor a Group Play megszakad.

LED jelzések

LED	ÁLLAPOT	Leírás
Zöld	Villog	Várakozás egy vezeték nélküli Group Play csatlakozásra.
	Néhány	A vezeték nélküli Group Play csatlakozás sikeres volt.
Piros	Néhány	Hiba történt a vezeték nélküli Group Play csatlakozásnál.

MEGJEGYZÉS

- Vezeték nélküli kapcsolat esetén a lejátszás minősége a Bluetooth kapcsolattól függően instabil lehet.
- A jobb játékelmény érdekében kérjük, vezetékes Group Play módban használja az eszközt.

Okostelefon és Stereo Csoport mód használata

Csatlakoztasson két Sound Tower-t, és használja őket okostelefonjával a sztereó hangzás élvezetéhez.

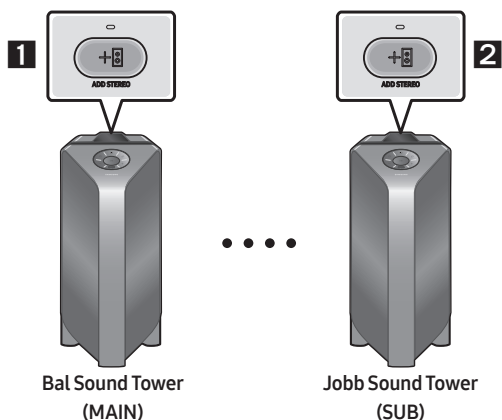

1. Nyomja meg a **ADD STEREO** gombot a bal Sound Tower rendszeren. Az „**SEARCHING STEREO**” üzenet megjelenik a kijelzőn, és a LED villog az **ADD STEREO** gombon.
2. Nyomja meg az **ADD STEREO** gombot a jobb Sound Tower rendszeren. Az „**SEARCHING STEREO**” üzenet megjelenik a kijelzőn, és a LED villog az **ADD STEREO** gombon.
3. A kapcsolat létrehozásakor a „**LEFT**” üzenet jelenik meg a MAIN Sound Tower rendszerben, és a „**RIGHT**” üzenet jelenik meg a SUB Sound Tower rendszerben.
 - A MAIN Sound Tower rendszer a bal csatorna hangját, a SUB Sound Tower rendszer a jobb csatorna hangját adja ki. A Sound Tower hangcsatornájának megváltoztatásához nyomja meg a MAIN vagy SUB Sound Tower **ADD STEREO** gombját.
4. Zenelejátszáshoz csatlakoztassa okostelefonját a MAIN Sound Tower-hez és a Bluetooth-hoz. A hang kiadása mindkét Sound Tower-ből történik.

MEGJEGYZÉSEK

- A Stereo Csoport mód használatához mindkét Sound Tower rendszernek azonos modellnek kell lennie.
- A környezeti feltételek vagy a csatlakoztatott eszközökkel kapcsolatos egyéb tényezők befolyásolhatják a lejátszás minőségét.
- Ha a piros LED világít az **ADD STEREO** gombon, hiba történt a Stereo Csoport csatlakozásban. Próbálkozzon újra az 1. és a 3. lépésekkel.
- A Távvezérlő, a **BT PAIRING**, **GROUP PLAY** és a  (**Forrás**) gombok a SUB Sound Tower rendszereknél Stereo Csoport módban le vannak tiltva.
- A MAIN Sound Tower rendszerben a **GROUP PLAY** gomb nem elérhető Stereo Csoport módban.

- A „BT”-től eltérő módban (például **USB, AUX** mód) a zene csak a MAIN Sound Tower-ben kerül lejátszásra, a SUB Sound Tower-ben nem.
- A MAIN Sound Tower és a SUB Sound Tower világítási színei eltérhetnek egymástól.
- A Bluetooth eszköz neve megegyezik a MAIN Sound Tower és a SUB Sound Tower esetén, amikor a Bluetooth eszközhöz csatlakozik, és csak a MAIN Sound Tower csatlakoztatható.
- Ez a termék nem támogatja az aptX audio stream et Stereo Csoport mód.
- Ha megkísérel egy Bluetooth eszközt csatlakoztatni, miközben a Stereo Csoport csatlakozik, a Stereo Csoport mód sikertelen lehet.

A Stereo Csoport mód leállítása

A Stereo Csoport csatlakoztatása után legalább 5 másodpercig nyomja meg az **ADD STEREO** gombot (MAIN vagy SUB).

- Az „**OFF-STEREO MODE**” felirat megjelenik a kijelzőn, és az **ADD STEREO** gomb feletti LED nem világít.

LED jelzések

LED	ÁLLAPOT	Leírás
Zöld	Villog	Várakozás egy Stereo Csoport csatlakozásra.
	Néhány	A Stereo Csoport csatlakozás sikeres.
Piros	Néhány	Hiba történt a Stereo Csoport csatlakozásnál.

A Samsung TV és a Stereo Csoport mód használata

Csatlakoztasson két Sound Tower-t, és használja őket Samsung TV-jével a sztereó hangzás élvezetéhez.

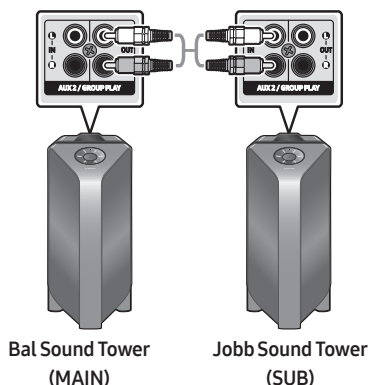

1. Lásd az „**Okostelefon és Stereo Csoport mód használata**” részt, hogy csatlakoztassa a két Sound Tower a Stereo Csoporthoz.

2. Csatlakoztassa az RCA kábelt a MAIN-en levő **AUX2 OUT**-hoz és a SUB-on levő **AUX2 IN**-hez az ábrán látható módon az RCA kábel (nem tartozék) segítségével.
3. „**BT**” módban nyomja meg legalább 5 másodpercig a MAIN Sound Tower távvezérlőjének „**AUX**” gombját. A „**SEARCHING TV STEREO**” felirat jelenik meg a kijelzőn.
4. A csatlakozás befejezésekor a „**TV STEREO MODE**” felirat jelenik meg a kijelzőn, majd az aktuális kimeneti **CHANNEL** jelenik meg.
5. A csatlakozás befejezésekor a „**SEARCHING TV**” felirat jelenik meg a MAIN Sound Tower kijelzőjén és a „**SUB**” felirat jelenik meg a SUB Sound Tower kijelzőjén.
 - A MAIN Sound Tower a bal csatorna hangját, a SUB Sound Tower a jobb csatorna hangját adja ki. A Sound Tower hangcsatornájának megváltoztatásához nyomja meg a MAIN vagy SUB Sound Tower **ADD STEREO** gombját.
6. Csatlakoztasson egy TV-t és a MAIN Sound Tower-t Bluetooth-on keresztül a zene lejátszásához. A hang kiadása mindkét Sound Tower-ből történik.

MEGJEGYZÉSEK

- A Stereo Csoport mód használatához mindkét Sound Tower-nek azonos modellnek kell lennie.
- Az **ADD STEREO** gomb LED-jén lévő piros fény hibát jelez a Stereo Csoport csatlakozásban. Próbálja meg újra az 1-5. lépést.
- Stereo Csoport módban a távvezérlő, a **BT PAIRING**, a **GROUP PLAY** és a  (**Forrás**) gombok le vannak tiltva a SUB Sound Tower-ben.
- A MAIN Sound Tower-en a **GROUP PLAY** gomb nem elérhető Stereo Csoport módban.
- Ha a Samsung TV támogatja az egyszerű csatlakozást, a csatlakozás előugró ablak automatikusan megjelenik a TV-n, és ha az „**Igen**” lehetőséget választja, akkor csatlakozik a TV-hez. Ha korábbi kapcsolódási előzmények vannak a Samsung TV és a Sound Tower között, akkor előugró ablak nélkül csatlakozik a Samsung TV-hez. A Samsung TV-hez való egyszerű csatlakozáshoz lásd a 17. oldalt.
- A MAIN Sound Tower és a SUB Sound Tower világítási színei eltérhetnek egymástól.
- A TV-hez való csatlakozáskor a MAIN és a SUB Sound Tower neve azonos a TV-készülék Bluetooth listájában, és csak a MAIN Sound Tower csatlakoztatható.

A Stereo Csoport kapcsolat leállítása

A Stereo Csoport csatlakoztatása után legalább 5 másodpercig nyomja meg az **ADD STEREO** gombot (MAIN vagy SUB).

- Az „**OFF-STEREO MODE**” felirat jelenik meg a kijelzőn, és az **ADD STEREO** gomb LED-je kialszik.

04 KÜLSŐ ESZKÖZ CSATLAKOZTATÁSA

Csatlakoztasson egy külső eszközhöz vezetékes vagy vezeték nélküli hálózaton keresztül, hogy a külső eszköz hangját a Sound Tower segítségével lejátsssa.

Csatlakoztatás analóg audiovezetékkel (AUX)

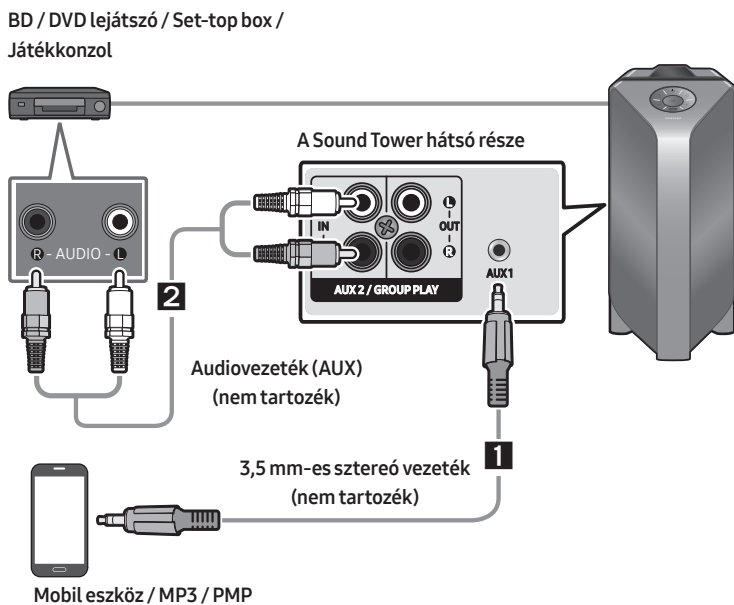

1 3,5 mm-es sztereó vezeték (AUX1)

1. Csatlakoztassa a főegység **AUX1** csatlakozóját a Forrás eszköz AUDIO OUT csatlakozójához egy 3,5 mm-es sztereó vezeték segítségével.
2. válassza az „**AUX1**” módot a felső panelen vagy a távirányítón a  (**Forrás**) gomb megnyomásával.
 - Forrást a távirányító **AUX** gombjával is kiválaszthat.

2 Audiovezeték (AUX2)

1. Csatlakoztassa a főegység **AUX2 (IN)** csatlakozóját a Forrás eszköz AUDIO OUT csatlakozójához audiovezeték segítségével.
2. válassza az „**AUX2**” módot a felső panelen vagy a távirányítón a  (**Forrás**) gomb megnyomásával.
 - Forrást a távirányító **AUX** gombjával is kiválaszthat.

Mobil eszköz csatlakoztatása Bluetooth segítségével

Ha egy mobil eszközt Bluetooth kapcsolaton keresztül csatlakoztatnak, sztereó hangot hallhat a vezetékek zavaró hatása nélkül.

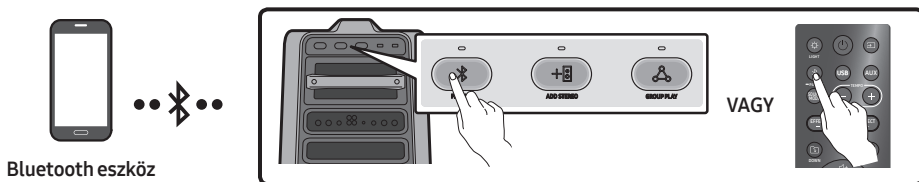

A kezdeti kapcsolat

1. Nyomja meg és tartsa lenyomva a **PAIRING** gombot 5 másodpercnél hosszabb ideig a távirányítón a „**BT PAIRING**” módba lépéshez.

(VAGY) Nyomja meg a **PAIRING** gombot a hátsó panelen.

2. Az eszközön válassza ki a megjelenő listából az „**[AV] MX-T70**” elemet.
 - Ha a Sound Tower csatlakozik a Bluetooth eszközhöz, a **[Bluetooth eszköz neve]** → „**BT**” felirat jelenik meg az elülső kijelzőn.
3. Zenefájlok lejátszása a Bluetooth segítségével csatlakoztatott eszközről a Sound Tower-n keresztül.

Ha az eszköz nem tud csatlakozni

- Ha egy korábban csatlakoztatott Sound Tower lista (például az „**[AV] MX-T70**”) megjelenik a listában, törölje azt.
- Ezután ismétlje meg az 1. és 2. lépéseket.

Mi a különbség a BT READY és a BT PAIRING között?

- **BT READY** : Ebben a módban kereshet korábban csatlakoztatott TV-készülékeken, vagy csatlakoztathat egy korábban csatlakoztatott mobil eszközt a Sound Tower-hoz.
- **BT PAIRING** : Ebben az üzemmódban új eszközt csatlakoztathat a Sound Tower-hoz. (Tartsa nyomva a távirányítón a **PAIRING** gombot legalább öt másodpercig, vagy nyomja meg a **PAIRING** gombot a Sound Tower hátulján, hogy belépjen a „**BT PAIRING**” üzemmódba.)

Bluetooth Multi connection (Bluetooth Multi csatlakozás)

A Sound Tower akár két Bluetooth-szolgáltatásra képes eszközzel létrehozott, egyidejű kapcsolatot is támogat. A Sound Tower az egyik csatlakoztatott, Bluetooth-szolgáltatásra képes eszközön keresztül a második eszköz leválasztása nélkül tud zenét lejátszani.

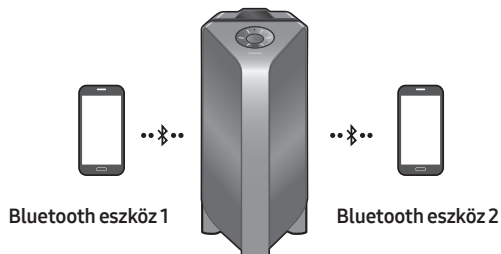

1. Csatlakoztassa a Sound Tower rendszert az első alkalommal először az egyik eszközhöz, majd a másik eszközhöz. (Lásd a 14. oldalt.)
2. Zene csak a két csatlakoztatott eszköz egyikén játszható le, és amikor a zene lejátszására a másik eszközön kerül sor, az első eszközön a zene lejátszása szünetel.

MEGJEGYZÉSEK

- Amennyiben a Sound Tower rendszert harmadik eszközhöz kívánja csatlakoztatni, az aktuálisan csatlakoztatott két eszköz közül az egyik leválasztható a Sound Tower rendszerről, majd a Sound Tower rendszerre a harmadik eszköz csatlakoztatható.
- Amikor a Sound Tower rendszerre aktuálisan két eszköz van csatlakoztatva, újabb, Bluetooth-szolgáltatásra képes eszköz párosítása esetén az aktuálisan csatlakoztatott eszközök lekapcsolódhatnak.
- Egyidejűleg két Bluetooth-szolgáltatásra képes eszköz csatlakoztatható.
- Ha a Bluetooth eszköz csatlakoztatásakor PIN-kódot kér, írja be a <0000> értéket.
- A környezeti feltételek vagy a csatlakoztatott eszközökkel kapcsolatos egyéb tényezők befolyásolhatják a lejátszás minőségét.
- A Sound Tower 20 perc elteltével automatikusan kikapcsol és nincs parancs bevétel készenléti állapotban.
- Előfordulhat, hogy a Sound Tower nem hajtja végre megfelelően a Bluetooth keresést vagy csatlakozást a következő esetekben:
 - Ha erős elektromos mező található a Sound Tower körül.
 - Ha egyszerre több Bluetooth eszköz van párosítva a Sound Tower-val.
 - Ha a Bluetooth eszköz ki van kapcsolva, nincs a helyén, vagy hibásan működik.
- Az elektromos eszközök rádió interferenciát okozhatnak. Az elektromágneses hullámokat generáló eszközöket - például mikrohullámú sütőket, vezeték nélküli LAN eszközöket stb. - távol kell tartani a Sound Tower főegységétől.
- Ha a Sound Tower Bluetooth kapcsolat segítségével van csatlakoztatva van a Tv-hez, lehetséges, hogy a TV-n lévő videó és a Sound Tower hangja nem lesznek szinkronizálva, mert a Sound Tower és a TV közötti távolság túl nagy. Ajánlott a Sound Tower-t a TV-hez 1 méteren belül elhelyezni.

- Amikor a hangszóró Bluetooth Multi csatlakozás módban van, néhány percen belül (kb. 1 percen belül) csatlakoztatnia kell a másik Bluetooth eszközt és a hangszórót. Ellenkező esetben a Bluetooth Multi csatlakozás mód megszakad.
- A csatlakoztatott eszköz specifikációjától függően előfordulhat, hogy a Bluetooth Multi csatlakozás nem támogatott.
- Cserélhető/leválasztható Bluetooth eszközök (pl.: Dongle (kulcs) stb.), Windows telefon, laptopok, TV, stb. nem támogatják a Bluetooth Multi csatlakozást.
- A Bluetooth Multi csatlakozás párosítása után előfordulhat egy kis késleltetés, mielőtt a zene lejátszása elkezdődik, a Bluetooth eszközöktől függően.
- Ha túlságosan távol mozog a Sound Tower hatótávolságától anélkül, hogy először lekapcsolná a Bluetooth eszközt, néhány percig eltarthat, amíg más Bluetooth eszközöket csatlakoztathat. Ha kikapcsolja és újra bekapcsolja a Sound Tower-t, várakozás nélkül is csatlakoztathat más Bluetooth eszközöket.

LED jelzések

LED	ÁLLAPOT	Leírás
Kék	Gyorsan villog	BT PAIRING mód
	Villog	BT READY mód
	Be	Egy Bluetooth eszköz csatlakoztatva van.

A Bluetooth bekapcsolás használata (Bluetooth Power On)

Ha a Sound Tower ki van kapcsolva, az okos eszközt Bluetooth csatlakozás segítségével csatlakoztathatja a készülékhez annak bekapcsolásához.

1. Nyomja meg és tartsa lenyomva a **BASS** gombot a távirányítón vagy a felső panelen a Bluetooth bekapcsolás funkció bekapcsolásához. Az „**ON-BLUETOOTH POWER**” felirat megjelenik a kijelzőn.
2. Ha a Sound Tower ki van kapcsolva, csatlakoztassa az okos eszközt Bluetooth csatlakozás segítségével a készülékhez. (A Bluetooth csatlakozásról az okos eszköz kézikönyvében olvashat.)
3. Ha a csatlakozás létrejött, a Sound Tower automatikusan bekapcsol Bluetooth módban.
 - Válassza ki a lejátszani kívánt zenét az okos eszközéről.

MEGJEGYZÉS

- Nyomja meg és tartsa lenyomva a **BASS** gombot a távirányítón vagy a felső panelen 5 másodpercnél hosszabb ideig a Bluetooth Bekapcsolás funkció be- vagy kikapcsolásához.

Minden alkalommal, amikor megnyomja a **BASS** gombot, a Sound Tower kijelzi a következőt :

ON-BLUETOOTH POWER → OFF-BLUETOOTH POWER

Csatlakoztatás a Samsung TV készülék Bluetooth keresztül



Ha Sound Tower csatlakoztatott Samsung TV Bluetooth keresztül, Sound Tower lehet vezérelni a TV UI. (Hangerő +/-, Néma Be/ki, Erő Be/ki)

Könnyű csatlakoztassa a Samsung TV (SEARCHING TV mód)

Sound Tower van „**SEARCHING TV**” mód az egyszerű csatlakozás Samsung TV.

1. Nyomja meg hosszan a  (**Forrás**) gombot a távvezérlőn vagy a felső panelen, majd a Sound Tower elkezd keresni a Samsung TV. A kijelzőn megjelenik a „**SEARCHING TV**” üzenet. (Vagy ha a vezetékes Stereo Csoport mód csatlakoztatása befejeződött, a „**SEARCHING TV**” mód automatikusan aktiválódik.)
2. Ha Samsung TV támogatás könnyű kapcsolat, kapcsolat popup jelenik meg a TV. Ha a Samsung TV készülék csatlakozik a Sound Tower előtt, Samsung TV készülék csatlakoztatva nélkül popup.
3. Ha Sound Tower nem találja a Samsung TV 5 percen belül, Sound Tower megszűnik „**SEARCHING TV**” mód, majd kapcsolja be, hogy „**BT PAIRING**” mód. Ha bármilyen Samsung TV, Sound Tower fogja kérését, kapcsolat, hogy azok a TV.

MEGJEGYZÉSEK

- Míg a vezetékek nélküli Group Play mód, keresés TV nem áll rendelkezésre.
- A keresés leállításához Samsung TV, kapcsolja ki a Sound Tower , vagy nyomja meg a  (**Forrás**) vagy  **PAIRING** gombot.
- Sound Tower nem támogatja a multi kapcsolat, ha a Samsung TV készülék csatlakoztatva van.
- Míg a Samsung TV készülék csatlakoztatva van, a Hang mód **PARTY**, illetve **SOUND MODE** a nyomógomb nem elérhető.
- Míg a Samsung TV készülék csatlakoztatva van, Sound Tower APP nem tud csatlakozni a Sound Tower.
- Kapcsolat popup lehet, hogy nem megfelelően jelenik meg a TV spec.
- Akkor válassza ki, majd csatlakoztassa közvetlenül a Bluetooth hangszóró listán a TV, amikor a kapcsolat pop-up nem jelenik meg a TV készüléken.

05 USB TÁROLÓESZKÖZ CSATLAKOZTATÁSA

Az USB tárolóeszközökön található zenefájlokat lejátszhatja a Sound Tower-val.

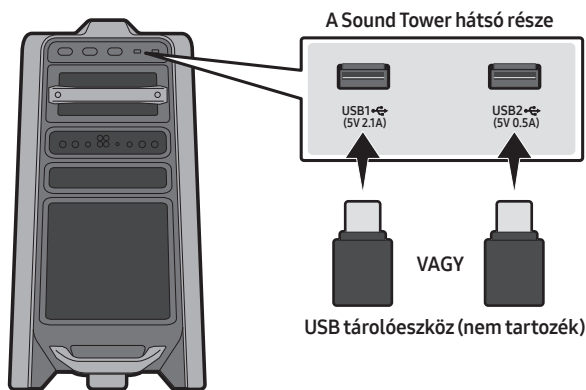

1. Csatlakoztasson egy USB tárolóeszközt a Sound Tower USB1 vagy USB2 portjához.
2. Nyomja meg a  (Forrás) gombot a felső panelen vagy a távirányítón, és válassza ki az „USB1” vagy az „USB2” lehetőséget.
 - Forrást a távirányító **USB** gombjával is kiválaszthat.
3. „USB1” vagy „USB2” jelenik meg a kijelző képernyőn.
4. Játssza le az USB tárolóeszközökön található zenefájlokat a Sound Tower segítségével.
 - A Sound Tower automatikusan kikapcsol (Auto Kikapcsolás) ha az USB eszköz nincs csatlakoztatva, a lejátszás le van állítva és nincs bemenet 20 percnél hosszabb ideig.

MEGJEGYZÉSEK

- Ez a termék csak a FAT és a FAT32 fájlrendszerben formázott USB tárolóeszközöket támogatja.
- Ez a termék nem támogatja a HDD tárolóeszközöket és a mobil eszközökön lévő tárolóeszközöket.
- Legfeljebb 999 fájl játszható le USB tárolóeszközönként.
- Legfeljebb 256 mappa olvasható USB tárolóeszközönként.

Támogatott audio formátumok

Fájlkiterjesztés	Audio Kodek	Mintavételi sebesség	Átviteli sebesség
*.mp3	MPEG 1 Layer3	32 kHz ~ 48 kHz	32 kbps ~ 320 kbps
	MPEG 2 Layer3	16 kHz ~ 24 kHz	8 kbps ~ 160 kbps
	MPEG 2.5 Layer3	8 kHz ~ 12 kHz	8 kbps ~ 160 kbps
*.wma	WMA7/8/9	8 kHz ~ 48 kHz	32 kbps ~ 320 kbps
*.aac	AAC	8 kHz ~ 96 kHz	< 1728 kbps
	AAC-LC	8 kHz ~ 96 kHz	< 1728 kbps
	HE-AAC	8 kHz ~ 96 kHz	< 1728 kbps
*.wav	PCM/LPCM/ IMA_ADPCM	8 kHz ~ 192 kHz	< 5 Mbps
*flac	-	8 kHz ~ 192 kHz	< 5 Mbps

MEGJEGYZÉSEK

- Ez a termék nem támogatja a WMA Professional kodeket.
- A fenti táblázat a támogatott mintavételi sebességeket és átviteli sebességeket mutatja. A nem támogatott formátumú fájlok nem kerülnek lejátszásra.
- Az AAC fájlok csak az ADTS natív formátumát támogatják.

Szoftver frissítés

Az Samsung a jövőben kínálhat frissítéseket a Sound Tower rendszere firmware-jéhez.

Ha frissítést kínálnak, frissítheti a firmware-t, ha egy USB eszközt csatlakoztat a rajta tárolt firmware-frissítéssel a Sound Tower **USB1** vagy **USB2** portjához. A frissítési fájlok letöltésével kapcsolatos további információkért keresse fel az Samsung webhelyet a www.samsung.com→Support oldalon.







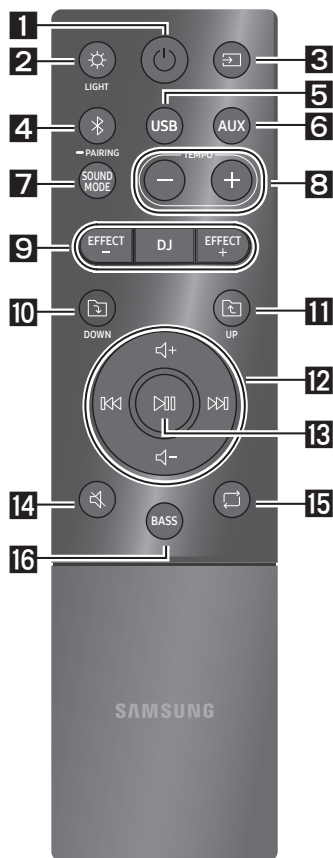



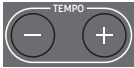









Ezután írja be vagy válassza ki a Sound Tower modellszámát, válassza a Szoftver és alkalmazások lehetőséget, majd a Letöltések lehetőséget. Vegye figyelembe, hogy az opciók nevei változhatnak.



06 A TÁVIRÁNYÍTÓ HASZNÁLATA

A távirányító használatának módja



1	 Bekapcsolás	Kapcsolja a Sound Tower-t be- és ki.
2	 LIGHT	Nyomja meg a  (LIGHT) gombot a Világítás mód bekapcsolásához. Minden alkalommal, amikor megnyomja a gombot, hogy kiválassza a kívánt világítás módot az AMBIENT, PARTY, DANCE, THUNDERBOLT, STAR vagy OFF beállításokkal.
3	 Forrás	Nyomja meg a Sound Tower-hoz csatlakoztatott forrás kiválasztásához. Minden alkalommal, amikor megnyomja a gombot, hogy kiválassza a kívánt forrást a BT, USB1, USB2, AUX1 vagy AUX2 beállításokkal.
4	 Bluetooth PAIRING	Nyomja meg a forrás közvetlen kiválasztásához, "BT" módba. Nyomja meg és tartsa lenyomva a gombot 5 másodpercnél hosszabb ideig a "BT PAIRING" módba lépéshez. Ebben az üzemmódban a Sound Tower-t egy új Bluetooth eszközhöz csatlakoztathatja, ha a Bluetooth eszköz keresési listájából kiválasztja a Sound Tower-t.
5	 USB	Nyomja meg a Sound Tower-hoz csatlakoztatott USB1 vagy USB2 források kiválasztásához.
6	 AUX	Nyomja meg a Sound Tower-hoz csatlakoztatott AUX1 vagy AUX2 források kiválasztásához.
7	 SOUND MODE	Minden alkalommal, amikor megnyomja a gombot, hogy kiválassza a kívánt hanghatást a PARTY, STANDARD, HIPHOP, EDM, ROCK, LATIN, HOUSE vagy REGGAE beállításokkal.

8	 <p>TEMPO +, -</p>	<p>Nyomja meg a TEMPO + vagy TEMPO - gombokat a zene ütemének gyorsításához vagy lassításához.</p> <ul style="list-style-type: none"> • Ez a funkció csak az USB1 és az USB2 módokban működik.
9	 <p>DJ</p>  <p>EFFECT +, -</p>	<p>Ez a funkció lehetővé teszi a DJ hatás funkció bekapcsolását. Minden alkalommal, amikor megnyomja a gombot, hogy kiválassza a kívánt DJ hanghatást a NOISE, FILTER, CRUSH, CHORUS, WAHWAH vagy OFF beállításokkal.</p> <p>Nyomja meg a EFFECT + vagy EFFECT - gombokat a DJ hanghatás szintjének növeléséhez vagy csökkentéséhez.</p>
10	 <p>Mappa DOWN</p>	<p>Nyomja meg az  (DOWN) gombot az USB eszközön a következő mappához történő mozgathoz.</p>
11	 <p>Mappa UP</p>	<p>Nyomja meg a  (UP) gombot az USB eszközön az előző mappához történő mozgathoz.</p>
12	 <p>Hangerő fel, Hangerő le / Kihagyás</p>	<ul style="list-style-type: none"> • Hangerő fel, Hangerő le Nyomja meg a  (Hangerő fel) vagy a  (Hangerő le) gombot a hangerő növeléséhez vagy csökkentéséhez. • Zene kihagyás Nyomja meg a  gombot a következő zenefájl kiválasztásához. Nyomja meg a  gombot az előző zenefájl kiválasztásához. Nyomja meg és tartsa lenyomva a  vagy a  gombot 3 másodpercnél hosszabb ideig USB lejátszás módban, az előre vagy hátra történő kereséshez. A normál lejátszáshoz való visszatéréshez tartsa lenyomva a  gombot vagy a  gombot 3 másodpercnél hosszabb ideig.
13	 <p>Lejátszás / Szünet</p>	<p>A zenefájl ideiglenes szüneteltetéséhez nyomja meg a  gombot. Ha újra megnyomja a gombot, a zenefájl lejátszása folytatódik.</p> <ul style="list-style-type: none"> • Auto Kikapcsolás Funkció (Auto Power Down) Az Auto Kikapcsolás funkció kikapcsolásához, ha az egység AUX1, AUX2 módban van, nyomja meg és tartsa lenyomva a  gombot 5 másodpercnél hosszabb ideig. Az ON-AUTO POWER DOWN / OFF-AUTO POWER DOWN felirat megjelenik a kijelzőn.
14	 <p>Némítás</p>	<p>Nyomja meg a  (Némítás) gombot a hang elnémításához. Nyomja meg ismét a hang elnémításának megszüntetéséhez.</p>

15	 <p>Ismétlés</p>	<p>Nyomja meg a  (Ismétlés) gombot az Ismétlés funkció használatához az „USB1” és az „USB2” módokban.</p> <p>Minden alkalommal, amikor megnyomja a gombot, hogy kiválassza a kívánt Ismétlés funkciót a ONE, FOLDER, ALL, RANDOM vagy OFF beállításokkal.</p>
16	 <p>BASS</p>	<p>Az erőteljes basszus hangzás használatához nyomja meg a BASS gombot.</p> <p>Nyomja meg ismét, hogy visszatérjen a normál hanghoz.</p> <p>Nyomja meg és tartsa lenyomva a BASS gombot 5 másodpercnél hosszabb ideig a BLUETOOTH POWER funkció be- vagy kikapcsolásához.</p>

A Hang mód használata

A Sound Tower előre megadott hangszínszabályzó beállításokat biztosít, amelyek az adott zenei műfajhoz vannak optimalizálva.

1. Nyomja meg a **SOUND MODE** gombot a távirányítón.
2. Minden alkalommal, amikor megnyomja a **SOUND MODE** gombot, hogy kiválassza a kívánt hanghatást a **PARTY, STANDARD, HIPHOP, EDM, ROCK, LATIN, HOUSE** vagy **REGGAE** beállításokkal.

MEGJEGYZÉSEK

- Az alapértelmezett Hang mód érték a **PARTY**.
- Kikapcsolt állapotban nyomja meg és tartsa lenyomva a termék vagy a távirányító  gombját 5 másodpercnél hosszabb ideig, hogy bekapcsoljon az alapértelmezett Hang mód beállításban.

A DJ hatás használata

A DJ hatás funkció lehetővé teszi a DJ hatás hanghatás bekapcsolását. Mindegyik hatás szintje állítható.

1. Nyomja meg a **DJ** gombot a távirányítón.
2. Minden alkalommal, amikor megnyomja a **DJ** gombot, a Sound Tower váltogat az elérhető DJ hatás-okon:
 - **NOISE**: Fehér zajt hoz létre, és összekeveri az eredeti hanggal a szűrőn és a kimeneten keresztül.
 - **FILTER**: A csak magas és csak mély hangokhoz hasonló hatást hoz létre.
 - **CRUSH**: Olyan hatást hoz létre, amely élesebbé teszi az eredeti hangot.
 - **CHORUS**: Éneklő kórushoz hasonló hatást hoz létre.
 - **WAHWAH**: „Wah-wah” zenei hatást hoz létre.
 - **DJ EFFECT OFF**: Kikapcsolja a DJ hatást.
3. Nyomja meg az **EFFECT +** vagy az **EFFECT -** gombokat az összes DJ hanghatás szintjének növeléséhez vagy csökkentéséhez -15 és +15 között.

MEGJEGYZÉS

- Kikapcsolt állapotban nyomja meg és tartsa lenyomva a termék vagy a távirányító  gombját 5 másodpercnél hosszabb ideig, hogy bekapcsoljon az alapértelmezett DJ hatás beállításban.

07 AZ SAMSUNG SOUND TOWER (GIGA PARTY AUDIO) ALKALMAZÁS HASZNÁLATA

Az Samsung Sound Tower (Giga Party Audio) Alkalmazás telepítése

Ennek a terméknek az okos eszközzel és az Samsung Sound Tower (Giga Party Audio) alkalmazásával történő vezérléséhez tölts le az Samsung Sound Tower (Giga Party Audio) alkalmazást a Google Play Áruházból vagy az Apple App Store áruházból, és telepítse az okos eszközére.

MEGJEGYZÉSEK

- Az Samsung Sound Tower (Giga Party Audio) alkalmazás kompatibilis az Android OS 6.0 vagy újabb verziót futtató Android mobiltelefon eszközökkel.
- Az Samsung Sound Tower (Giga Party Audio) alkalmazás kompatibilis az iOS 10.0 vagy újabb verziót futtató Apple mobileszközökkel.

Piaci keresés: **Samsung Sound Tower** vagy **Samsung Giga Party Audio**



Az Samsung Sound Tower (Giga Party Audio) alkalmazás elindítása

Az Samsung Sound Tower (Giga Party Audio) alkalmazás elindításához és használatához érintse meg a Samsung Sound Tower (Giga Party Audio) ikont az okos eszközén, majd kövesse a képernyőn megjelenő utasításokat.



08 HIBAEELHÁRÍTÁS

Mielőtt segítséget kérne, ellenőrizze a következőket:

Az egység nem kapcsol be.

A tápkábel be van dugva a konnektorba?

→ Dugja be a tápkábelt a konnektorba.

A gomb lenyomásakor a funkció nem működik.

Van statikus elektromosság a levegőben?

→ Húzza ki a hálózati csatlakozót, majd csatlakoztassa újra.

Hangkimaradás fordul elő BT módban.

→ Lásd a Bluetooth csatlakozás fejezetét a 14. oldalon.

Nem keletkezik hang.

Be van kapcsolva a Némítás funkció?

→ Nyomja meg a (Némítás) gombot a Némítás funkció kikapcsolásához.

A hangerő minimumra van állítva?

→ Állítsa be a hangerőt.

A távirányító nem működik.

Lemerültek az elemek?

→ Cseréljen elemet.

Túl nagy a távolság a távirányító és a Sound Tower főegység között?

→ Vigye a távirányítót közelebb a Sound Tower főegységéhez.

A Stereo csoport kapcsolat nem működik.

A rendszer vezeték nélküli Group Play módban van?

→ Válassza le a vezeték nélküli Group Play módot és próbálja újra a Stereo csoport kapcsolatot.

Nem képes Bluetooth csatlakozást létesíteni.

Csatlakoztatva van a rendszer egy másik rendszerhez vezeték nélküli Group Play módban vagy Stereo csoport módban?

→ A vezeték nélküli Group Play vagy Stereo csoport csatlakozás leválasztása után próbálkozzon újra a Bluetooth csatlakozással.

A két Bluetooth eszköz már csatlakoztatva van?

→ Más Bluetooth csatlakozások leválasztása után próbálja újra a Bluetooth csatlakozást.

A PAIRING gomb nem működik.

A rendszer vezeték nélküli Group Play módban vagy Stereo csoport módban van?

→ A vezeték nélküli Group Play vagy Stereo csoport csatlakozás leválasztása után próbálkozzon újra.

A HOST (MAIN) rendszert át szeretném váltani a másikra, a vezeték nélküli Group Play vagy Stereo Csoport kapcsolaton keresztül.

- Válassza le a Group Play módot, először nyomja meg a Hangszórót, amelyet HOST-ként kíván használni, majd miután az megjeleníti a „HOST” feliratot, csatlakoztassa a többieket egyenként.
- Stereo Csoport módban a MAIN rögzítve van. Nem módosíthat másikat, csak a MAIN-t.

Több mint 8 órán keresztül szeretnék lejátszani az AUX1 vagy AUX2 kimeneten parancs bevitele nélkül.

- Nyomja meg és tartsa lenyomva a gombot 5 másodpercnél hosszabb ideig AUX1 vagy AUX2 módban az Auto Kikapcsolás funkció kikapcsolásához. Váltás ON-AUTO POWER DOWN-ról OFF-AUTO POWER DOWN-ra.

Nem tudok SUB-ot csatlakoztatni a Group Play-hez.

- 1 óra elteltével a HOST blokkolja a további SUB hozzáadását.
Nyomja meg a **GROUP PLAY** gombot a HOST-on, és miután az megjeleníti a „HOST” üzenetet, a SUB újracsatlakoztatható.

Nem lehet létrehozni „Vezeték nélküli/Vezetékes Csoport/Stereo hozzáadása/Bluetooth” kapcsolatot.

Túl nagy a rendszerek közötti távolság?

- Javasoljuk, hogy „Vezeték nélküli/Vezetékes Csoport/Stereo hozzáadása/Bluetooth” csatlakozást a rendszertől 1 méteren belül történő párosítással hozzon létre.
- Az ajánlott működési távolság a Sound Tower rendszerek között kisebb, mint 10 méter.

09 SZABADALMAK



The Bluetooth® word mark and logos are registered trademarks owned by the Bluetooth SIG, Inc. and any use of such marks by Samsung Electronics Co., Ltd. is under license. Other trademarks and trade names are those of their respective owners.



Qualcomm®
aptX™

Qualcomm aptX is a product of Qualcomm Technologies, Inc. and/or its subsidiaries. Qualcomm is a trademark of Qualcomm Incorporated, registered in the United States and other countries. aptX is a trademark of Qualcomm Technologies International, Ltd., registered in the United States and other countries.

10 NYÍLT FORRÁSKÓDÚ LICENC MEGJEGYZÉS

A nyílt forráskódú projektekkel kapcsolatos kérdésekkel és kérésekkel érdeklődjön a Samsung e-mail címén (oss.request@samsung.com).

11 FONTOS MEGJEGYZÉS A SZERVIZZEL KAPCSOLATBAN

- Az útmutatóban látható ábrák és illusztrációk csak referenciaként szolgálnak, és eltérhetnek a termék tényleges megjelenésétől.
- Adminisztrációs költséget számíthatunk fel, ha
 - (a) mérnököknek kell ellátogatnia otthonába és a termék nem hibásodott meg (a felhasználói kézikönyv elolvasásának elmulasztása esetén).
 - (b) a készüléket javítóműhelybe hozza, de nem hibásodott meg (a felhasználói kézikönyv elolvasásának elmulasztása esetén).
- A látogatás vagy a javítási munka megkezdése előtt tájékoztatjuk az adminisztrációs díj mértékéről.

12 MŰSZAKI ADATOK ÉS ÚTMUTATÓ

Műszaki adatok

A 2/1984. (III. 10.) BkM-IpM sz. együttes rendelet alapján, mint forgalmazó tanúsítjuk, hogy a MX-T70 típusú készülék megfelel az alábbi műszaki jellemzőknek

Modellnév	MX-T70	
USB1/USB2	USB1: 5V/2,1A USB2: 5V/0,5A	
Tömeg	26,5 kg	
Méretek (Szé x Ma x Mé)	463,0 x 884,0 x 455,0 mm	
Működési hőmérséklet	+5°C - +35°C	
Páratartalom	10 % - 75 %	
ERŐSÍTŐ Névleges teljesítmény	Magassugárzó	150 W x 2, 12 ohm
	Középső	300 W x 2, 6 ohm
	Mélyugárzó	600 W x 1, 3 ohm
VEZETÉK NÉLKÜLI ESZKÖZ KIMENETI TELJESÍTMÉNY BT max jeladó teljesítmény	100 mW 2,4 GHz – 2,4835 GHz	

Teljes Energiafogyasztás Kikapcsolt Állapotban (W)	2,0W
Bluetooth Port deaktiválási mód	Nyomja meg és tartsa nyomva a BASS gombot legalább 5 másodpercig a Bluetooth bekapcsolás funkció kikapcsolásához.

MEGJEGYZÉSEK

- Az Samsung Electronics Co., Ltd. fenntartja a jogot a műszaki adatok előzetes értesítés nélküli megváltoztatására.
- A súly és a méretek hozzávetőlegesek.

- A Samsung ezennel kijelenti, hogy ez a berendezés megfelel a 2014/53/EK irányelv előírásainak.
Az EU megfelelőségi nyilatkozat az alábbi weboldalon olvasható:
<http://www.samsung.com>, lépjen be a Támogatás > Terméktámogatás keresése menübe, és írja be a modell nevét.
Ez a berendezés az EU összes országában működtethető.



[A termékhez tartozó akkumulátorok megfelelő ártalmatlanítása]

(A szelektív gyűjtő rendszerekkel rendelkező országokban használható)

Az akkumulátoron, a kézikönyvön vagy a csomagoláson szereplő jelzés arra utal, hogy hasznos élettartama végén a terméket nem szabad egyéb háztartási hulladékkal együtt kidobni. Ahol szerepel a jelzés, a Hg, Cd vagy Pb kémiai elemjelölések arra utalnak, hogy az akkumulátor az EK 2006/66. Számú irányelvben rögzített referenciaszintet meghaladó mennyiségű higanyt, kadmiumot vagy ólmot tartalmaz. Az akkumulátorok nem megfelelő kezelése esetén ezek az anyagok veszélyt jelenthetnek az egészségre vagy a környezetre.

A természeti erőforrások megóvása és az anyagok újrafelhasználásának ösztönzése érdekében kérjük, különítse el az akkumulátorokat a többi hulladéktól és vigye vissza a helyi, ingyenes akkumulátorleadó helyre.



A termék hulladékba helyezésének módszere (WEEE – Elektromos & elektronikus berendezések hulladékai)

(A szelektív gyűjtő rendszerekkel rendelkező országokban használható)

Ez a jelzés a terméken, tartozékain vagy dokumentációján arra utal, hogy hasznos élettartama végén a terméket és elektronikus tartozékait (pl. töltőegység, fejhallgató, USB kábel) nem szabad a háztartási hulladékkal együtt kidobni. A szabálytalan hulladékba helyezés által okozott környezet- és egészségkárosodás megelőzése érdekében ezeket a tárgyakat különítse el a többi hulladéktól, és felelősségteljesen gondoskodjon az újrahasznosításukról az anyagi erőforrások fenntartható újrafelhasználásának elősegítése érdekében.

A háztartási felhasználók a termék forgalmazójától vagy a helyi önkormányzati szervektől kérjenek tanácsot arra vonatkozóan, hová és hogyan vihetik el az elhasznált termékeket a környezetvédelmi szempontból biztonságos újrahasznosítás céljából.

Az üzleti felhasználók lépjenek kapcsolatba szállítójukkal, és vizsgálják meg az adásvételi szerződés feltételeit. Ezt a terméket és tartozékait nem szabad az egyéb közületi hulladékkal együtt kezelni.









A Samsung környezetvédelem iránti elkötelezettségével és termékspecifikus jogszabályi kötelezettségeivel kapcsolatban, pl. REACH, WEEE, Akkumulátorok, látogasson el az alábbi weboldalra: www.samsung.com/uk/aboutsamsung/sustainability/environment/our-commitment/data/

INFORMAZIONI SULLA SICUREZZA

NORME PER LA SICUREZZA

PER RIDURRE I RISCHI DI FOLGORAZIONE, NON RIMUOVERE IL COPERCHIO (O IL RETRO), ALL'INTERNO NON VI SONO PARTI RIPARABILI DALL'UTENTE. PER L'ASSISTENZA TECNICA FARE RIFERIMENTO A PERSONALE QUALIFICATO.

Fare riferimento alla seguente tabella per una descrizione dei simboli che è possibile trovare sul proprio prodotto Samsung.

	ATTENZIONE RISCHIO DI FOLGORAZIONE. NON APRIRE.	
	Questo simbolo indica che all'interno sono presenti tensioni pericolose. E' pericoloso toccare in qualsiasi modo le parti interne di questo prodotto.	
	Questo simbolo indica la disponibilità di informazioni importanti nella letteratura del prodotto relative al funzionamento e alla manutenzione del dispositivo.	
	Prodotto di Classe II: Questo simbolo indica che il prodotto non necessita di una connessione di sicurezza alla terra. Se questo simbolo non è presente su un prodotto con un cavo di alimentazione, il prodotto DEVE disporre di una connessione sicura a una presa di corrente dotata di messa a terra.	
	Tensione CA: Questo simbolo indica che la tensione contrassegnata con questo simbolo è di tipo CA.	
	Tensione CC : Questo simbolo indica che la tensione contrassegnata con questo simbolo è di tipo CC.	
	Attenzione, consultare le Istruzioni per l'uso: Questo simbolo indica all'utente la necessità di consultare il manuale dell'utente per ottenere ulteriori informazioni sulla sicurezza.	

AVVERTENZA

- Per ridurre i rischi d'incendio e di scosse elettriche non esporre l'apparecchio a pioggia o umidità.

ATTENZIONE

- PER EVITARE SCOSSE ELETTRICHE, INSERIRE CORRETTAMENTE E COMPLETAMENTE LA SPINA.
- Questo dispositivo deve essere sempre collegato ad una presa elettrica dotata di messa a terra di protezione.
- Per scollegare il dispositivo dalla rete elettrica, lo spinotto deve essere estratto dalla presa, pertanto esso deve essere facilmente raggiungibile.
- Non schizzare o sgocciolare liquidi sull'apparecchio. Non sistemare oggetti pieni di liquidi, come dei vasi, sull'apparecchio.
- Per spegnere completamente l'apparecchio, estrarre la spina di alimentazione dalla presa di rete.

Di conseguenza, la spina di alimentazione deve essere facilmente e prontamente accessibile in qualsiasi momento.

PRECAUZIONI

1. Accertarsi che l'alimentazione elettrica della propria casa sia conforme ai requisiti di alimentazione indicati sull'etichetta di identificazione situata sul retro del prodotto. Installare il prodotto orizzontalmente, su un supporto adeguato (mobile), verificando che vi sia spazio sufficiente per una corretta ventilazione 7 - 10 cm. Assicurarsi che le aperture di ventilazione non siano coperte. Non sistemare l'unità su amplificatori o altri dispositivi che possono diventare caldi. Questa unità è progettata per un uso continuo. Per spegnere completamente l'unità, scollegare il connettore CA dalla presa di rete. Scollegare l'unità dalla presa se si prevede di non utilizzarla per un periodo prolungato.
2. Durante i temporali, scollegare la spina di alimentazione dalla presa. I picchi di alta tensione provocati dai fulmini potrebbero danneggiare l'unità.
3. Non esporre l'unità alla luce diretta del sole o ad altre fonti di calore. Questo potrebbe causare il surriscaldamento e il malfunzionamento dell'unità.
4. Tenere il prodotto lontano da fonti di umidità (ad es. vasi) e calore eccessivo (ad es. fuoco) o da apparecchi che generano un forte campo magnetico o elettrico. In caso di malfunzionamento dell'unità, scollegare il cavo di alimentazione dalla presa di corrente. Il prodotto non è destinato all'uso industriale. Questo prodotto è destinato esclusivamente all'uso personale. Se il prodotto o il disco vengono conservati a basse temperature, potrebbe formarsi della condensa. Trasportando l'unità in inverno, attendere circa 2 ore prima di utilizzarla, in modo che ritorni a temperatura ambiente.

5. Le batterie utilizzate con questo prodotto contengono sostanze chimiche dannose per l'ambiente. Non smaltirle con i comuni rifiuti domestici. Non gettare le batterie nel fuoco. Non cortocircuitare, smontare o surriscaldare le batterie. Una installazione scorretta delle batterie può causarne l'esplosione. Sostituire solo con batterie dello stesso tipo o equivalenti.

INFORMAZIONI SUL MANUALE

Il manuale utente è composto da due parti: il presente MANUALE UTENTE semplificato in formato cartaceo e un MANUALE COMPLETO dettagliato che è possibile scaricare.



MANUALE UTENTE

Consultare questo manuale per istruzioni di sicurezza, informazioni sull'installazione del prodotto, i componenti, i collegamenti e le specifiche del prodotto.



MANUALE COMPLETO

È possibile accedere al MANUALE COMPLETO nel centro di assistenza clienti Samsung online scansionando il codice QR. Per visualizzare il manuale sul proprio PC o dispositivo mobile, scaricarlo dal sito Web Samsung in formato documento.
(<http://www.samsung.com/support>)

Le caratteristiche e le specifiche sono soggette a modifiche senza preavviso.
Sound Tower è un nuovo nome per Giga Party Audio.

SOMMARIO

01	Controllo dei componenti	2
	Inserimento delle batterie prima di utilizzare il telecomando (2 batterie AAA)	2
02	Panoramica del prodotto	3
	Pannello Superiore di Sound Tower	3
	Pannello posteriore del Sound Tower	4
03	Collegamento del Sound Tower	6
	Collegamento all'alimentazione elettrica	6
	Come usare Audio Group	7
04	Collegamento di un dispositivo esterno	13
	Collegamento mediante un cavo audio analogico (AUX)	13
	Connessione di un dispositivo mobile tramite Bluetooth	14
	Collegare il Samsung TV via Bluetooth	17
05	Collegamento di un dispositivo di archiviazione USB	18
	Aggiornamento Software	19
06	Uso del telecomando	20
	Come usare il telecomando	20
	Come usare la Modalità Audio	22
	Come usare il Effetto DJ	22

07	Usare l'app Samsung Sound Tower (Giga Party Audio)	23
	Installa l'App Samsung Sound Tower (Giga Party Audio)	23
	Avviare l'app Samsung Sound Tower (Giga Party Audio)	23
08	Risoluzione dei problemi	24
09	Licenza	25
10	Avviso di licenza open source	25
11	Nota importante sul servizio	25
12	Specifiche e guida	26
	Specifiche	26

01 CONTROLLO DEI COMPONENTI



Unità Principale Sound Tower

Telecomando / Batterie

Cavo di Alimentazione

- Per ulteriori informazioni sull'alimentazione e sul consumo di energia, consultare l'etichetta allegata al prodotto. (Etichetta: parte posteriore dell'unità principale Sound Tower)
- Per acquistare componenti aggiuntivi o cavi opzionali, contattare un centro di assistenza Samsung o l'assistenza clienti Samsung.
- Quando si sposta il prodotto, non trascinare o tirare il prodotto a terra. Sollevare il prodotto quando lo si sposta.

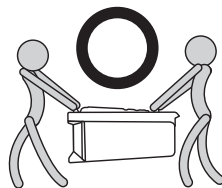
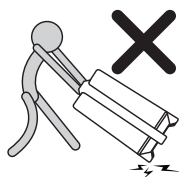

Inserimento delle batterie prima di utilizzare il telecomando (2 batterie AAA)

Far scorrere il coperchio della batteria nella direzione della freccia fino a quando non viene completamente rimosso. Inserire 2 batterie AAA (1,5 V) orientate in modo che la loro polarità sia corretta. Far scorrere il coperchio della batteria in posizione.

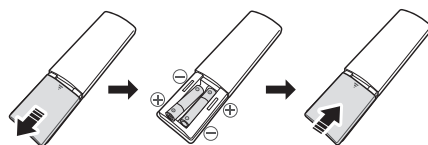

02 PANORAMICA DEL PRODOTTO

Pannello Superiore di Sound Tower

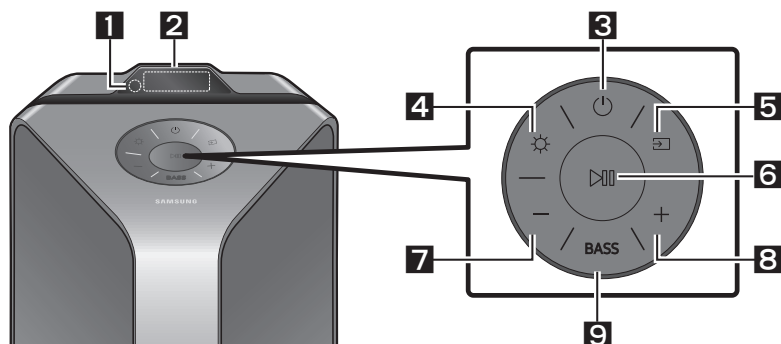



1	Sensore Telecomand	Quando si utilizza il sistema Sound Tower, puntare la parte anteriore del telecomando verso il sensore.
2	Finestra del Disply	Visualizza i messaggi operativi o lo stato corrente del sistema Sound Tower.
3	Alimentazione	Attiva e disattiva il Sound Tower.
4	Luce	Premere il tasto (Luce) per attivare la Modalità Illuminazione. Premere ripetutamente il pulsante per scorrere tra le modalità di illuminazione disponibili: AMBIENT, PARTY, DANCE, THUNDERBOLT, STAR o OFF .
5	Sorgente	Premi per selezionare una sorgente collegata al Sound Tower. Tenere premuto il pulsante (Sorgente) per più di 5 secondi per accedere alla modalità "SEARCHING TV".
6	Play/Pausa	<ul style="list-style-type: none"> • Play/Pausa Premere il tasto per mettere temporaneamente in pausa un file musicale. Quando si preme nuovamente il pulsante, il file musicale riparte. • Dimostrazione Tenere premuto il pulsante per più di 5 secondi per avviare la Dimostrazione mentre il sistema è acceso. La scritta "DEMO" apparirà sul display e verrà riprodotta una musica dimostrativa per 60 secondi. Per annullare la Dimostrazione, tenere premuto il pulsante per più di 5 secondi durante la Dimostrazione. <ul style="list-style-type: none"> – Se si inserisce qualsiasi comando durante la Dimostrazione, il timer di 60 secondi viene aggiornato. – Tutti i pulsanti presenti sul telecomando e sul pannello posteriore sono disabilitati durante la Dimostrazione. Se si desidera utilizzare il telecomando, annullare la riproduzione. – La riproduzione dimostrativa viene annullata quando si cambia la sorgente o si spegne il sistema. – Si prega di fare attenzione in quanto potrebbe suonare più forte del volume impostato.

7	Abbassare Volume	Premi il pulsante — (Abbassare Volume) per abbassare il volume. Tieni premuto il pulsante — (Abbassare Volume) per abbassare rapidamente il livello del volume.
8	Aumenta volume	Premere il pulsante + (Aumenta volume) per aumentare il volume. Tieni premuto il pulsante + (Aumenta volume) per aumentare rapidamente il livello del volume.
9	BASS	Premi il pulsante BASS per utilizzare i bassi potenti. Premerlo di nuovo per tornare al suono normale. Tenere premuto il pulsante BASS per più di 5 secondi per accedere alla funzione BLUETOOTH POWER .

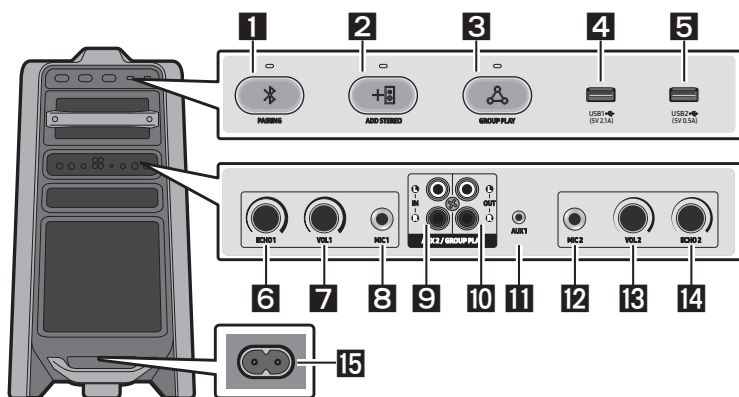
Pannello posteriore del Sound Tower



1	Bluetooth PAIRING	Premi il pulsante PAIRING per entrare in modalità "BT PAIRING". È possibile collegare il Sound Tower a un nuovo dispositivo Bluetooth selezionando Sound Tower dall'elenco di ricerca del dispositivo Bluetooth.
2	ADD STEREO	Premi il pulsante ADD STEREO per connetterti a un altro Sound Tower in modalità wireless. Premi il pulsante ADD STEREO di nuovo per terminare la modalità Gruppo Stereo prima di connettere un altro Sound Tower. Quando viene stabilita la connessione, è possibile ascoltare l'audio stereo. Tenere premuto il pulsante ADD STEREO per più di 5 secondi per disconnettere la modalità Gruppo Stereo.
3	GROUP PLAY	Premi il pulsante GROUP PLAY per connettersi a un massimo di dieci sistemi Sound Tower in modalità wireless. Premi il pulsante GROUP PLAY di nuovo per terminare la modalità di Group Play wireless prima di collegare altri Sound Tower. Una volta stabilita la connessione, è possibile utilizzare contemporaneamente più sistemi Sound Tower utilizzando la modalità di Group Play. Tenere premuto il pulsante GROUP PLAY per più di 5 secondi per disconnettere la modalità wireless Group Play.

4	USB1	Collegare un dispositivo USB alla porta USB1 o USB2 sull'unità principale. Se si collega il cellulare alla porta USB1 , puoi ricaricarlo.
5	USB2	<ul style="list-style-type: none"> • Premi il pulsante  (Sorgente) per selezionare USB1 o USB2.
6	ECHO1	È possibile fornire un effetto eco al suono da un microfono collegato (MIC1) regolando la manopola ECHO1 . Se si gira in senso orario, l'effetto eco aumenta, mentre se si gira in senso antiorario, l'effetto eco diminuisce.
7	VOL1	Usa il controllo VOL1 sull'unità principale per regolare il volume del microfono (MIC1). Se si gira in senso orario, il volume aumenta e se si gira in senso antiorario, il volume diminuisce.
8	MIC1	Collega il tuo microfono all'ingresso MIC1 .
9	Terminali AUX2/ GROUP PLAY IN	Utilizzare un cavo audio (non in dotazione) per il collegamento di dispositivi esterni agli ingressi AUX2 (IN) sull'unità principale. <ul style="list-style-type: none"> • Assicurati di abbinare i colori dei cavi. • Se il dispositivo analogico esterno ha un solo jack di uscita audio, collegare a sinistra o a destra. • Premi il pulsante  (Sorgente) per selezionare AUX2. • Se il prodotto è in modalità AUX2 senza riproduzione e senza alcun comando inserito per più di 20 minuti, il sistema si spegnerà. • Se il prodotto è in modalità AUX2 con riproduzione per più di 8 ore e senza alcun comando inserito, il sistema si spegnerà.
10	Terminali GROUP PLAY OUT	Utilizzare un cavo audio (non in dotazione) per il collegamento di dispositivi esterni agli ingressi GROUP PLAY (OUT) sull'unità principale. <ul style="list-style-type: none"> • Assicurati di abbinare i colori dei cavi. • Se il dispositivo analogico esterno ha un solo jack di ingresso audio, collegare a sinistra o a destra.
11	AUX1	Utilizzare un cavo audio (AUX) (non in dotazione) per il collegamento AUX1 sull'unità principale con l'uscita audio su un dispositivo esterno. <ul style="list-style-type: none"> • Se il prodotto è in modalità AUX1 senza riproduzione e nessun comando inserito per più di 20 minuti, il sistema si spegnerà. • Se il prodotto è in modalità AUX1 con riproduzione per più di 8 ore e senza alcun comando inserito, il sistema si spegnerà.
12	MIC2	Collega il tuo microfono all'ingresso MIC2 .
13	VOL2	Utilizzare la manopola VOL2 sull'unità principale per regolare il volume di un microfono collegato (MIC2). Se si gira in senso orario, il volume aumenta e se si gira in senso antiorario, il volume diminuisce.
14	ECHO2	È possibile fornire un effetto eco al suono da un microfono collegato (MIC2) regolando la manopola ECHO2 . Se si gira in senso orario, l'effetto eco aumenta, mentre se si gira in senso antiorario, l'effetto eco diminuisce.
15	Alimentazione	Collegare il cavo di alimentazione all'ingresso Power e collegare l'altra estremità del cavo di Alimentazione a una presa a muro per fornire energia elettrica a Sound Tower.

03 COLLEGAMENTO DEL SOUND TOWER

Collegamento all'alimentazione elettrica

Utilizzare il cavo di alimentazione per collegare Sound Tower a una presa elettrica nel seguente ordine:
Collegare il cavo di alimentazione a Sound Tower e quindi a una presa a muro.

Vedi le illustrazioni seguenti.

- Per ulteriori informazioni sull'energia elettrica richiesta e il consumo di energia, consultare l'etichetta allegata al prodotto. (Etichetta: Retro del Sound Tower)

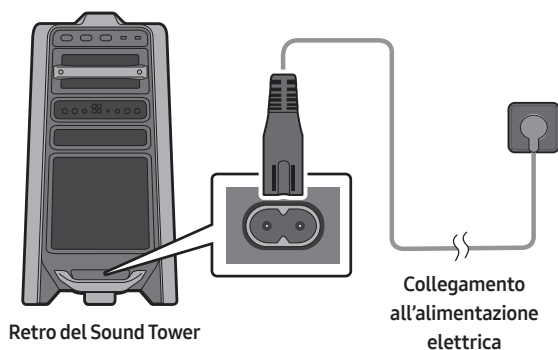

Come usare Audio Group

È possibile collegare più sistemi audio in gruppo per creare un ambiente di festa e per produrre un suono più alto. Imposta una Sound Tower come HOST e tutta la musica suonata su di essa sarà condivisa con qualsiasi altro sistema Sound Tower del gruppo Audio.

Collegamento via cavo alla modalità Group Play

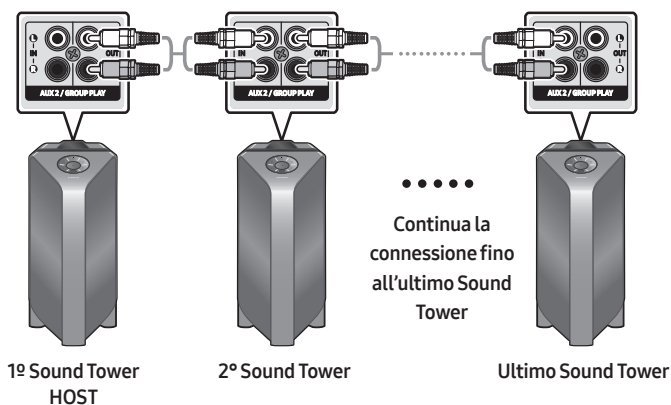

Imposta Group Play collegando tutti i sistemi tramite cavi audio (non forniti). Utilizzare il pulsante **AUX** o  (**Sorgente**) per cambiare la sorgente in **AUX2** per ogni sistema Sound Tower tranne che per il 1° (o HOST) sistema Sound Tower.

NOTE

- Il 1° Sound Tower HOST può riprodurre musica da qualsiasi fonte
- A seconda della lunghezza o delle caratteristiche del cavo, potrebbe esserci una differenza nella distanza operativa.

Connessione dalla modalità wireless Group Play

È possibile connettere fino a dieci sistemi Sound Tower tramite la funzione wireless Group Play.

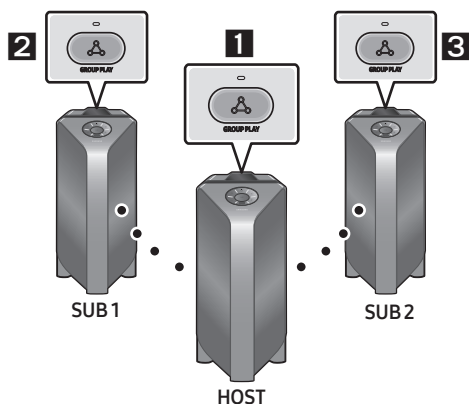

1. Premere il pulsante **GROUP PLAY** del sistema HOST Sound Tower. Sul display dell' HOST Sound Tower appare il messaggio "**HOST**" e il LED lampeggia sul pulsante **GROUP PLAY**.
2. Premi il tasto **GROUP PLAY** sul 2° Sound Tower (SUB 1). Il messaggio "**GROUP PLAY CONNECTED**" apparirà sul display e i led **GROUP PLAY** su entrambi i sistemi smetteranno di lampeggiare.
3. Premi il tasto **GROUP PLAY** sul 3° Sound Tower (SUB 2). Il messaggio "**GROUP PLAY CONNECTED**" apparirà sul display e i led **GROUP PLAY** su entrambi i sistemi smetteranno di lampeggiare.
4. Se si desidera aggiungere altri sistemi Sound Tower, ripetere il passaggio 3.
5. Riprodurre musica sulla HOST Sound Tower. Uscite audio da tutti i sistemi collegati

NOTE

- Se Sound Tower è collegato con Samsung TV, Wireless Group Play Non è disponibile.
- La connessione wireless per la Group Play è disponibile per qualsiasi sistema Sound Tower.
- Le condizioni ambientali o altri fattori con i dispositivi collegati possono influire sulla qualità della riproduzione.
- Se il LED rosso è acceso sul pulsante **GROUP PLAY**, si è verificato un errore nella connessione wireless di Group Play. Prova di nuovo dal passaggio 1 al passaggio 5.
- Il pulsante **ADD STEREO** e il pulsante **PAIRING** dei sistemi SUB Sound Tower non sono disponibili in modalità wireless Group Play.
- Il pulsante **ADD STEREO** del sistema HOST Sound Tower non è disponibile in modalità wireless Group Play.
- Quando si aggiunge un'unità SUB, se si tiene premuto **GROUP PLAY** sul SUB, prima che appaia il messaggio "**GROUP PLAY CONNECTED**", questa diventerà invece l'unità HOST.

- Tutte le unità SUB devono essere collegate una ad una. Per esempio, dopo che HOST è collegato, premere il pulsante **GROUP PLAY** sul SUB 1 per il collegamento, e dopo che il SUB 1 è collegato, si devono collegare il SUB 2 e il SUB 3 uno ad uno in sequenza.
- Durante l'utilizzo del Group Play, i dispositivi Bluetooth attualmente connessi vengono disconnessi e la connessione Bluetooth è disabilitata.
- I dispositivi Bluetooth possono cercare e collegarsi solo con la HOST Sound Tower.
- Quando sono in modalità Group Play, i SUB non possono connettersi a un dispositivo Bluetooth.
- Se si spegne e poi si accende la Sound Tower o si seleziona una qualsiasi sorgente diversa da **BT** su un'unità SUB, in modalità Group Play, la modalità Group Play è scollegata.
- Questo prodotto non supporta il flusso audio aptX con la modalità Group Play Wireless.

Disconnessione dalla modalità wireless Group Play

1. Tenere premuto il tasto **GROUP PLAY** per più di 5 secondi (HOST o SUB) dopo la Group Play o premere il tasto **GROUP PLAY** (HOST o SUB) prima della Group Play.
 - “**OFF-GROUP PLAY**” apparirà sul display e il LED sopra il pulsante **GROUP PLAY** si spegnerà.
2. Se si seleziona una qualsiasi sorgente diversa da **BT** sulle unità SUB o si spegne la HOST Sound Tower, il modo Group Play viene scollegato.
 - Se la disconnessione viene effettuata dal HOST Sound Tower, il Group Play è scollegato.

Indicazioni LED

LED	STATO	Descrizione
Verde	Lampeggiante	In attesa di una connessione wireless per la Group Play.
	On	La connessione wireless Group Play ha avuto esito positivo.
Rosso	On	Si è verificato un errore con la connessione wireless Group Play.

NOTA

- Nella connessione wireless, la qualità di riproduzione può essere instabile a seconda dell'ambiente Bluetooth.

Per una migliore riproduzione, tenere il dispositivo in modalità Group Play cablata.

Utilizzo di uno Smartphone e della modalità Gruppo Stereo

Collega due Sound Tower e usale con il tuo smartphone per goderti il suono stereo.

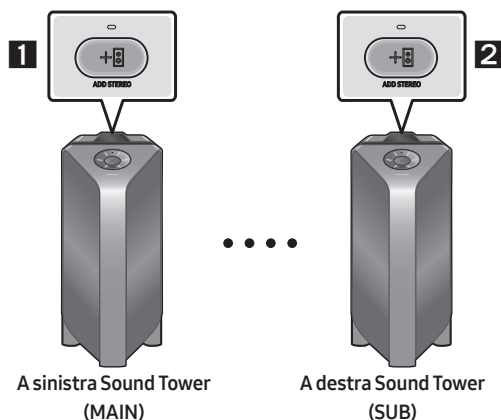

1. Premere il tasto **ADD STEREO** pulsante sul sistema Sound Tower sinistro. Il messaggio **“SEARCHING STEREO”** apparirà sul display e il LED lampeggerà sul pulsante **ADD STEREO**.
2. Premere il tasto **ADD STEREO** pulsante sul sistema Sound Tower destro. Il messaggio **“SEARCHING STEREO”** apparirà sul display e il LED lampeggerà sul pulsante **ADD STEREO**.
3. Quando viene effettuato il collegamento, sul sistema MAIN Sound Tower appare il messaggio **“LEFT”** e **“RIGHT”** sul sistema SUB Sound Tower.
 - Il sistema MAIN Sound Tower emette il suono del canale sinistro e il sistema SUB Sound Tower emette il suono del canale destro. Premere il pulsante **ADD STEREO** sulla MAIN o SUB Sound Tower per cambiare il canale sonoro della Sound Tower.
4. Riprodurre la musica collegando lo smartphone alla MAIN Sound Tower e al Bluetooth. Il suono viene emesso da entrambe le Sound Tower.

NOTE

- Per utilizzare la modalità Gruppo Stereo, entrambi i sistemi Sound Tower devono essere dello stesso modello.
- Le condizioni ambientali o altri fattori con i dispositivi collegati possono influire sulla qualità della riproduzione.
- Se il LED rosso è acceso sul pulsante **ADD STEREO**, si è verificato un errore nella connessione. Prova di nuovo il passaggio 1 e il passaggio 3.
- I pulsanti Remote Controller, **BT PAIRING**, **GROUP PLAY** e **→** (**Sorgente**) sui sistemi SUB Sound Tower sono disabilitati mentre sono in modalità Gruppo Stereo.
- Il pulsante **GROUP PLAY** del sistema MAIN Sound Tower non è disponibile in modalità Gruppo Stereo.

- In modalità diversa da “BT” (ad esempio **USB**, modalità **AUX**), la musica viene riprodotta solo in MAIN Sound Tower e la musica non viene riprodotta in SUB Sound Tower.
- I colori dell’illuminazione tra MAIN Sound Tower e SUB Sound Tower possono variare.
- Il dispositivo Bluetooth ha lo stesso nome di MAIN Sound Tower e SUB Sound Tower quando è collegato al dispositivo Bluetooth, e solo il MAIN Sound Tower può essere collegato.
- Questo prodotto non supporta il flusso audio aptX con Stereo Modalità gruppo.
- Se si cerca di connettere un dispositivo Bluetooth mentre è in corso il collegamento Gruppo Stereo, la modalità Gruppo Stereo potrebbe avere esito negativo.

Terminare il Stereo Modalità gruppo

Premere il pulsante **ADD STEREO** (MAIN o SUB) per almeno 5 secondi dopo che il Gruppo Stereo è stato collegato.

- Il messaggio “**OFF-STEREO MODE**” apparirà sul display e il LED sopra il pulsante **ADD STEREO** si spegnerà.

Indicazioni LED

LED	STATO	Descrizione
Verde	Lampeggiante	In attesa di una connessione stereo.
	On	La connessione del Gruppo Stereo ha esito positivo.
Rosso	On	Si è verificato un errore con la connessione wireless Gruppo Stereo.

Utilizzo della modalità TV Samsung e Gruppo Stereo

Collegare due Sound Tower via cavo e utilizzarli con la TV Samsung per godere di un suono stereo.

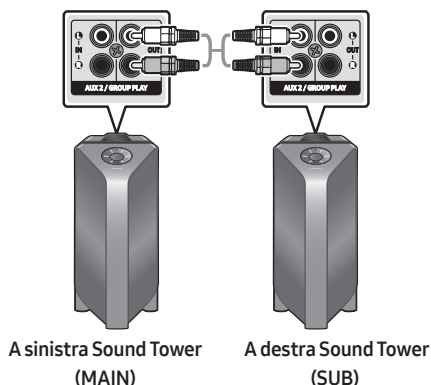

1. Fare riferimento a “**Utilizzo di uno Smartphone e della modalità Gruppo Stereo**” per collegare le due Sound Tower in un Gruppo Stereo.

2. Collegare il cavo RCA all'uscita **AUX2 OUT** sul MAIN e **AUX2 IN** sul SUB come mostrato utilizzando il cavo RCA (non fornito).
3. In modalità "**BT**", premere il tasto "**AUX**" sul telecomando MAIN Sound Tower per almeno 5 secondi. Sul display appare "**SEARCHING TV STEREO**".
4. Quando il collegamento è completo, sul display appare "**TV STEREO MODE**" e poi viene visualizzato il **CHANNEL** di uscita corrente.
5. Quando la connessione è completa, nella finestra di dialogo "**SEARCHING TV**" appare il messaggio Visualizzazione della MAIN Sound Tower e sul display della SUB Sound Tower appare un "**SUB**".
 - La MAIN Sound Tower emette il suono del canale sinistro e la SUB Sound Tower emette il suono del canale destro. Premere il tasto **ADD STEREO** sulla MAIN o SUB Sound Tower per cambiare il canale sonoro della Sound Tower.
6. Connect una TV e MAIN Sound Tower via Bluetooth per riprodurre la musica. Il suono viene emesso da entrambi i Sound Tower.

NOTE

- Per utilizzare la modalità Stereo Gruppo, entrambe le Sound Tower devono essere dello stesso modello.
- Una luce rossa sul LED del pulsante **ADD STEREO** indica un errore nella connessione del Gruppo Stereo. Riprovare i passi da 1 a 5.
- In modalità Gruppo Stereo, il telecomando, il **BT PAIRING**, il **GROUP PLAY** e i tasti  (**Sorgente**) della SUB Sound Tower sono disabilitati.
- Il pulsante **GROUP PLAY** della MAIN Sound Tower non è disponibile in modalità Gruppo Stereo.
- Se Samsung TV supporta una semplice connessione, il pop-up di connessione viene visualizzato automaticamente sul televisore e se si seleziona "**SI**", si collega al televisore. Se c'è una precedente cronologia di connessione tra Samsung TV e Sound Tower, questa sarà collegata a Samsung TV senza pop-up. Per una semplice connessione a Samsung TV, fare riferimento a pagina 17.
- I colori dell'illuminazione possono variare tra la MAIN Sound Tower e la SUB Sound Tower.
- Quando ci si connette a un televisore, i nomi della torre sonora MAIN e SUB Sound Tower sono gli stessi nell'elenco Bluetooth del televisore, e solo la torre sonora MAIN Sound Tower può essere collegata.

Terminare il collegamento in modalità Gruppo Stereo

Premere il pulsante **ADD STEREO** (MAIN o SUB) per almeno 5 secondi dopo che il Gruppo Stereo è stato collegato.

- Sul display appare "**OFF-STEREO MODE**" e il LED sul pulsante **ADD STEREO** si spegne.

04 COLLEGAMENTO DI UN DISPOSITIVO ESTERNO

Connettiti a un dispositivo esterno tramite cavo o wireless per riprodurre l'audio del dispositivo esterno con Sound Tower.

Collegamento mediante un cavo audio analogico (AUX)

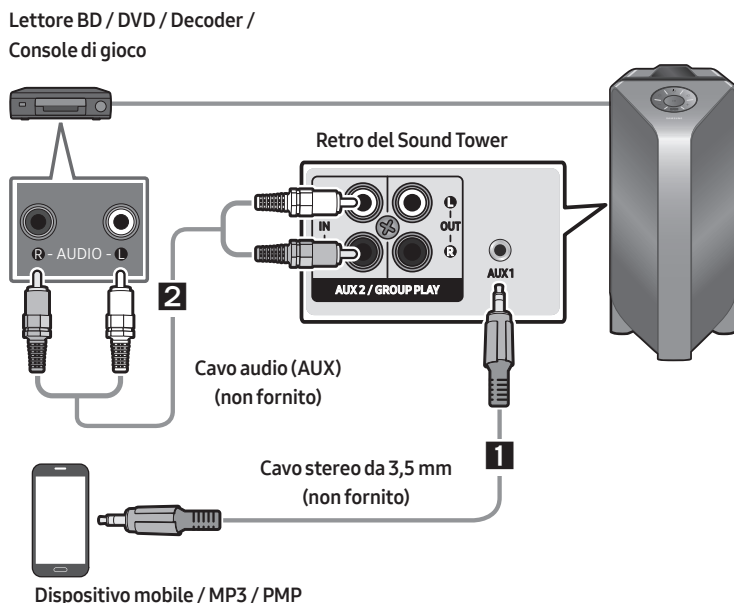

1 Cavo stereo da 3,5 mm (AUX1)

1. Connetti l'uscita **AUX1** sull'unità principale alla presa AUDIO OUT del dispositivo sorgente utilizzando un cavo stereo da 3,5 mm.
2. Selezionare "**AUX1**" premendo il tasto (**Sorgente**) sul pannello superiore o sul telecomando.
 - Puoi anche selezionare una sorgente usando il pulsante **AUX** sul telecomando.

2 Cavo audio (AUX2)

1. Connetti l'uscita **AUX2 (IN)** sull'unità principale alla presa AUDIO OUT del dispositivo sorgente utilizzando un cavo audio.
2. Selezionare "**AUX2**" premendo il tasto (**Sorgente**) sul pannello superiore o sul telecomando.
 - Puoi anche selezionare una sorgente usando il pulsante **AUX** sul telecomando.

Connessione di un dispositivo mobile tramite Bluetooth

Quando un dispositivo mobile è collegato tramite Bluetooth, è possibile ascoltare l'audio stereo senza il fastidio del cablaggio.

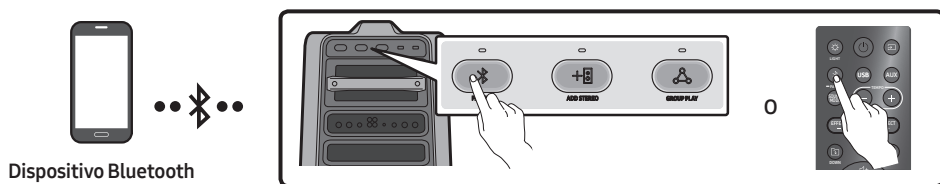

Connessione iniziale

1. Tenere premuto il pulsante **PAIRING** per più di 5 secondi per accedere alla modalità **BT PAIRING**.
- (O) Premi il **PAIRING** pulsante sul pannello posteriore.
2. Sul dispositivo, seleziona “[AV] MX-T70” dall’elenco.
 - Quando il Sound Tower è collegato al dispositivo Bluetooth, [Nome dispositivo Bluetooth] → “BT” apparirà sul display anteriore.
3. Riproduci file musicali dal dispositivo collegato tramite Bluetooth con Sound Tower.

Se il dispositivo non riesce a connettersi

- Se un Sound Tower precedentemente collegato (ad esempio “[AV] MX-T70”) appare nell’elenco, eliminalo.
- Quindi ripetere i passaggi 1 e 2.

Qual è la differenza tra BT READY e BT PAIRING?

- **BT READY:** In questa modalità, è possibile cercare televisori precedentemente collegati o collegare un dispositivo mobile precedentemente collegato a Sound Tower.
- **BT PAIRING:** In questa modalità, è possibile collegare un nuovo dispositivo a Sound Tower. (Tenere premuto il tasto **PAIRING** tasto sul telecomando per più di 5 secondi o premere il tasto **PAIRING** pulsante sul retro del Sound Tower per inserire il “BT PAIRING” modalità.)

Connessione Bluetooth multipla

Sound Tower supporta fino a due connessioni simultanee con dispositivi Bluetooth. Sound Tower può riprodurre musica attraverso uno dei dispositivi Bluetooth connessi senza disconnettere l'altro dispositivo.

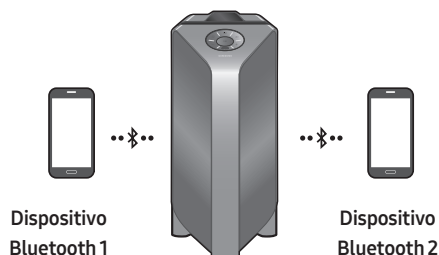

1. Collegare Sound Tower rispettivamente al primo e secondo dispositivo per la prima volta. (Vedi pagina 14)
2. È possibile riprodurre musica solo su uno dei due dispositivi connessi, e quando viene riprodotta la musica su un dispositivo viene messa in pausa sull'altro.

NOTE

- Se vuoi collegare Sound Tower ad un terzo dispositivo, puoi disconnettere Sound Tower da uno dei due dispositivi a cui è connesso al momento per poi collegarlo al terzo.
- Con Sound Tower e due dispositivi connessi, effettuando l'accoppiamento con un nuovo dispositivo Bluetooth quelli attualmente connessi potrebbero venire disconnessi.
- Puoi collegare due dispositivi Bluetooth contemporaneamente.
- Se viene richiesto un codice PIN quando si collega un dispositivo Bluetooth, immettere <0000>.
- Le condizioni ambientali o altri fattori con i dispositivi collegati possono influire sulla qualità della riproduzione.
- Il Sound Tower si spegne automaticamente dopo 20 minuti senza nessun comando inserito nello stato pronto.
- Sound Tower potrebbe non eseguire correttamente la ricerca o la connessione Bluetooth nelle seguenti circostanze:
 - Se c'è un forte campo elettrico attorno al Sound Tower.
 - Se più dispositivi Bluetooth sono contemporaneamente associati a Sound Tower.
 - Se il dispositivo Bluetooth è spento, non in posizione o non funziona correttamente.
- I dispositivi elettronici possono causare interferenze radio. I dispositivi che generano onde elettromagnetiche devono essere tenuti lontani dall'unità principale di Sound Tower, ad esempio microonde, dispositivi LAN wireless, ecc.
- Quando Sound Tower è collegato alla TV tramite la connessione Bluetooth, il video sulla TV e l'audio di Sound Tower potrebbero non essere sincronizzati perché la distanza tra Sound Tower e la TV è troppo elevata. Si consiglia di tenere il Sound Tower entro 1 metro dalla TV.

- Quando l'altoparlante è in modalità di connessione multipla Bluetooth, sarà necessario connettere l'altro dispositivo Bluetooth e l'altoparlante entro pochi minuti (circa 1 minuto). In caso contrario, la modalità di connessione multipla Bluetooth verrà annullata.
- La connessione Bluetooth multipla potrebbe non essere supportata a seconda delle specifiche del dispositivo collegato.
- Dispositivi Bluetooth rimovibili/asportabili (es: Dongle ecc.), i cellulari, computer portatili, TV, ecc. Windows non supportano la connessione Bluetooth multipla.
- Dopo il pairing della connessione multipla Bluetooth, potrebbe verificarsi un leggero ritardo prima dell'inizio della riproduzione della musica a seconda dei dispositivi Bluetooth.
- Se ci si sposta troppo lontano dal Sound Tower senza prima disconnettere il dispositivo Bluetooth, potrebbero essere necessari alcuni minuti per connettere altri dispositivi Bluetooth. Se si spegne e si riaccende il Sound Tower, è possibile connettere altri dispositivi Bluetooth senza attendere.

Indicazioni LED

LED	STATO	Descrizione
Blu	Lampeggiamento veloce	Modalità BT PAIRING
	Lampeggiamento	Modalità BT READY
	On	Un dispositivo Bluetooth è collegato.

Utilizzare Accensione da Bluetooth (Bluetooth Power On)

Quando Sound Tower è spento, è possibile connettere il dispositivo al prodotto tramite una connessione Bluetooth per accenderlo.

1. Premere e tenere premuto il pulsante **BASS** sul telecomando o sul pannello superiore per attivare la funzione di Accensione da Bluetooth. Il messaggio "**ON-BLUETOOTH POWER**" apparirà sul display.
2. Quando Sound Tower è spento, connetti il tuo dispositivo al prodotto tramite Bluetooth. (Per informazioni sulle connessioni Bluetooth, consultare il manuale del dispositivo.)
3. Al termine della connessione, Sound Tower si accende automaticamente in modalità Bluetooth.
 - Seleziona la musica desiderata da riprodurre dal tuo dispositivo.

NOTA

- Tenere premuto il pulsante **BASS** per più di 5 secondi sul telecomando o sul pannello superiore per attivare o disattivare la funzione di Accensione da Bluetooth.

Ogni volta che si preme il pulsante **BASS**, il Sound Tower visualizza:

ON-BLUETOOTH POWER → OFF-BLUETOOTH POWER

Collegare il Samsung TV via Bluetooth



Se Sound Tower collegato con Samsung TV via Bluetooth, Sound Tower può essere controllato da TV UI. (Volume +/-, Muto Acceso/spento e Energia Acceso/spento)

Easy connect con TV Samsung (SEARCHING TV modalità)

Sound Tower ha “**SEARCHING TV**” modalità per easy connect con Samsung TV.

1. Premere e tenere premuto  (**Sorgente**) pulsante sul telecomando o del pannello superiore quindi Sound Tower per avviare la ricerca TV Samsung. L’ “**SEARCHING TV**” messaggio viene visualizzato sul display. (Oppure, al termine del collegamento in modalità Gruppo Stereo cablato, si attiva automaticamente la modalità “**SEARCHING TV**”).
2. Se Samsung TV supporto facile connessione, connessione popup sarà visualizzato sulla TV. Se Samsung TV è collegato con Sound Tower prima, Samsung TV sarà collegato senza popup.
3. Se Sound Tower non è possibile trovare qualsiasi Samsung TV all’interno di un 5 minuti, Sound Tower terminerà “**SEARCHING TV**” modalità e girare a “**BT PAIRING**” modalità. Se trovare qualsiasi Samsung TV, Sound Tower la connessione richiesta di le TV.

NOTE

- Mentre in senza fili Group Play modalità di ricerca TV è non disponibile.
- Per interrompere la ricerca TV Samsung, girare fuori Sound Tower o premere il  (**Sorgente**) o  **PAIRING** il pulsante.
- Sound Tower non supporta il multi connessione se Samsung TV è collegato.
- Mentre Samsung TV è collegato, il Suono modalità di **PARTY** e **SOUND MODE** il pulsante non è disponibili.
- Mentre Samsung TV è collegato, Sound Tower APP non riesce a connettersi con Sound Tower.
- Connessione popup non può essere visualizzato secondo la TV spec.
- È possibile selezionare e collegare direttamente dall’altoparlante di Bluetooth elenco sulla TV quando la connessione pop-up non viene visualizzata sul TV.

05 COLLEGAMENTO DI UN DISPOSITIVO DI ARCHIVIAZIONE USB

È possibile riprodurre file musicali che si trovano su dispositivi di archiviazione USB tramite Sound Tower.

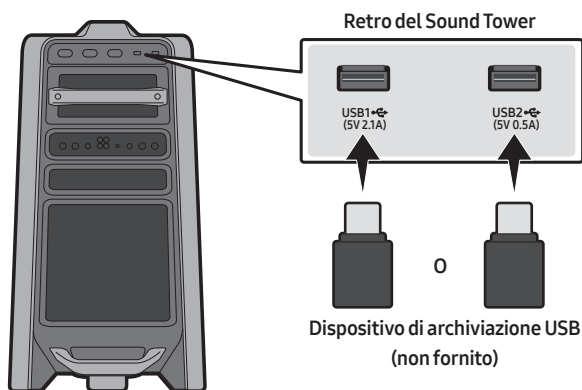

1. Collega un dispositivo di archiviazione USB alle prese USB1 o USB2 di Sound Tower.
2. Premi il pulsante  (**Sorgente**) sul pannello superiore o sul telecomando, quindi seleziona "USB1" o "USB2".
 - Puoi anche selezionare una sorgente usando il pulsante **USB** sul telecomando.
3. "USB1" o "USB2" verrà visualizzato sul display.
4. Riproduci file musicali dal dispositivo di archiviazione USB tramite Sound Tower.
 - Il Sound Tower si spegne automaticamente (Spegnimento automatico) se il dispositivo USB non è connesso, la riproduzione viene interrotta oppure non viene inserito nessun comando per più di 20 minuti.

NOTE

- Questo prodotto supporta solo dispositivi di archiviazione USB formattati nei file system FAT e FAT32.
- Questo prodotto non supporta i dischi rigidi e gli archivi sui dispositivi mobili.
- È possibile riprodurre un massimo di 999 file per dispositivo di archiviazione USB.
- È possibile leggere un massimo di 256 cartelle per dispositivo di archiviazione USB.

Formati Audio Supportati:

Estensione del File	Codec Audio	Frequenza di Campionamento	Bit Rate
*.mp3	MPEG 1 Layer3	32 kHz ~ 48 kHz	32 kbps ~ 320 kbps
	MPEG 2 Layer3	16 kHz ~ 24 kHz	8 kbps ~ 160 kbps
	MPEG 2.5 Layer3	8 kHz ~ 12 kHz	8 kbps ~ 160 kbps
*.wma	WMA7/8/9	8 kHz ~ 48 kHz	32 kbps ~ 320 kbps
*.aac	AAC	8 kHz ~ 96 kHz	< 1728 kbps
	AAC-LC	8 kHz ~ 96 kHz	< 1728 kbps
	HE-AAC	8 kHz ~ 96 kHz	< 1728 kbps
*.wav	PCM/LPCM/ IMA_ADPCM	8 kHz ~ 192 kHz	< 5 Mbps
*flac	-	8 kHz ~ 192 kHz	< 5 Mbps

NOTE

- Questo prodotto non supporta il codec WMA Professional.
- La tabella sopra mostra le frequenze di campionamento e le velocità in bit supportate. I file in formati non supportati non verranno riprodotti.
- I file AAC supportano solo il formato nativo ADTS.

Aggiornamento Software

Samsung potrebbe offrire in futuro aggiornamenti per il firmware di sistema di Sound Tower.







Se viene offerto un aggiornamento, è possibile aggiornare il firmware collegando un dispositivo USB con l'aggiornamento del firmware memorizzato su di esso alla porta **USB1** o **USB2** porta sul tuo Sound Tower. Per ulteriori informazioni su come scaricare i file di aggiornamento, visitare il sito di Samsung all'indirizzo www.samsung.com→Support.

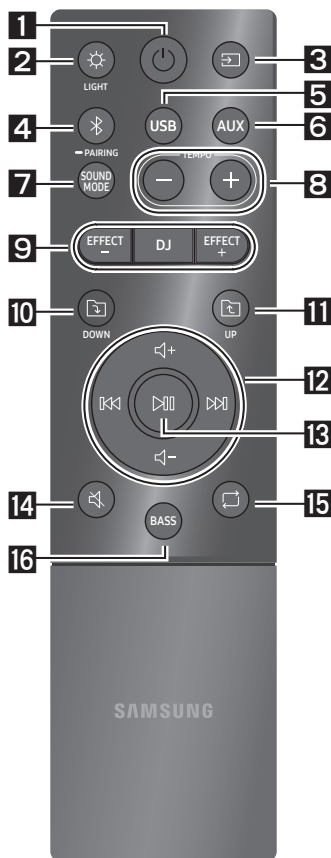









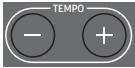









Quindi, inserisci o seleziona il numero di modello di Sound Tower, seleziona l'opzione Software & Apps e quindi Downloads. I nomi delle opzioni possono variare.



06 USO DEL TELECOMANDO

Come usare il telecomando



1	 Alimentazione	Attiva e disattiva il Sound Tower.
2	 LIGHT	Premi il tasto  (LIGHT) per attivare la modalità di illuminazione. Ogni volta che si preme il pulsante per selezionare la modalità di illuminazione desiderata, questa cambierà tra AMBIENT, PARTY, DANCE, THUNDERBOLT, STAR o OFF .
3	 Sorgente	Premi per selezionare una sorgente collegata al Sound Tower. Ogni volta che si preme il pulsante per selezionare la sorgente desiderata, questa cambierà tra BT, USB1, USB2, AUX1 o AUX2 .
4	 Bluetooth PAIRING	Premere per selezionare una sorgente direttamente in modalità "BT". Tenere premuto il pulsante per più di 5 secondi per accedere alla modalità "BT PAIRING". È possibile collegare Sound Tower a un nuovo dispositivo Bluetooth in questa modalità selezionando Sound Tower dall'elenco di ricerca del dispositivo Bluetooth.
5	 USB	Premere per selezionare la sorgente collegata alla porta USB1 o USB2 del Sound Tower.
6	 AUX	Premere per selezionare la sorgente AUX1 o AUX2 collegata al Sound Tower.
7	 SOUND MODE	Ogni volta che si preme il pulsante per selezionare la modalità sonora desiderata, questa cambierà tra PARTY, STANDARD, HIP HOP, EDM, ROCK, LATINA, HOUSE o REGGAE .

8	 <p>TEMPO +, -</p>	<p>Premi il tasto TEMPO + o TEMPO - per aumentare o diminuire il tempo della musica.</p> <ul style="list-style-type: none"> • Questa funzione è disponibile solo nelle modalità USB1 e USB2.
9	 <p>DJ</p>	<p>Questa funzione consente di attivare la funzione effetto DJ.</p> <p>Ogni volta che si preme il pulsante per selezionare l'effetto DJ desiderato, questo cambierà tra NOISE, FILTER, CRUSH, CHORUS, WAHWAH o OFF.</p>
10	 <p>EFFECT +, -</p>	<p>Premi il tasto EFFECT + o EFFECT - per aumentare o diminuire il livello di ciascun effetto DJ.</p>
11	 <p>Cartella DOWN</p>	<p>Premi il pulsante  (DOWN) per passare alla cartella successiva nel dispositivo USB.</p>
12	 <p>Cartella UP</p>	<p>Premi il pulsante  (UP) per passare alla cartella precedente nel dispositivo USB.</p>
12	 <p>Volume su, Volume giù / Salta</p>	<ul style="list-style-type: none"> • Volume su, Volume giù Premi il pulsante  (Volume su) o  (Volume giù) per alzare o abbassare il volume. • Salta Musica Premi il pulsante  per selezionare il file musicale successivo. Premi il pulsante  per selezionare il file musicale precedente. Tieni premuto il tasto  o il tasto  per più di 3 secondi nella modalità di riproduzione USB per cercare in avanti o indietro. Tenere premuto il tasto  o il tasto  per più di 3 secondi per tornare alla riproduzione normale.
13	 <p>Play / Pausa</p>	<p>Premi il tasto  per mettere temporaneamente in pausa un file musicale. Quando si preme nuovamente il pulsante, il file musicale riparte.</p> <ul style="list-style-type: none"> • Funzione Auto Spegnimento (Auto Power Down) Per disattivare la funzione Spegnimento automatico mentre l'unità è in modalità AUX1, AUX2, tenere premuto il pulsante  per più di 5 secondi. Sul display apparirà il messaggio ON-AUTO POWER DOWN / OFF-AUTO POWER DOWN.
14	 <p>Muto</p>	<p>Premi il tasto  (Muto) per disattivare l'audio. Premerlo di nuovo per riattivare l'audio.</p>

15	 <p>Ripeti</p>	<p>Premi il tasto  (Ripeti) per utilizzare la funzione Ripeti in modalità “USB1” e “USB2”.</p> <p>Ogni volta che si preme il pulsante per selezionare la funzione di ripetizione desiderata, questa cambierà tra ONE, FOLDER, ALL, RANDOM o OFF.</p>
16	 <p>BASS</p>	<p>Premi il pulsante BASS per attivare i bassi potenti.</p> <p>Premerlo di nuovo per tornare al suono normale.</p> <p>Tenere premuto il pulsante BASS per più di 5 secondi per accedere alla funzione BLUETOOTH POWER.</p>

Come usare la Modalità Audio

Sound Tower fornisce impostazioni predefinite dell'equalizzatore ottimizzate per vari generi musicali.

1. Premere il tasto **SOUND MODE** sul telecomando.
2. Ogni volta che si preme il tasto **SOUND MODE** per selezionare l'effetto sonoro desiderato, questo cambierà tra **PARTY, STANDARD, HIPHOP, EDM, ROCK, LATIN, HOUSE** o **REGGAE**.

NOTE

- Il valore predefinito della modalità audio è **PARTY**.
- Quando è spento, tenere premuto il tasto  sul prodotto o sul telecomando per più di 5 secondi per accendere l'impostazione predefinita Modalità Audio.

Come usare il Effetto DJ

La funzione Effetto DJ ti consente di attivare l'effetto sonoro Effetto DJ. Il livello di ciascun effetto è regolabile.

1. Premere il tasto **DJ** sul telecomando.
2. Ogni volta che si preme il pulsante **DJ**, il Sound Tower scorre ciclicamente i effetti DJ disponibili:
 - **NOISE**: Crea un rumore di fondo e lo mixa con il suono originale attraverso il filtro e l'uscita.
 - **FILTER**: Crea un effetto simile al suono di soli alti o bassi.
 - **CRUSH**: Crea un effetto che rende il suono originale più nitido.
 - **CHORUS**: Crea un effetto simile a un coro.
 - **WAHWAH**: Crea un effetto “Wah ~ Wah ~”.
 - **DJ EFFECT OFF**: Disattiva l'Effetto DJ.
3. Premere i pulsanti **EFFECT +** o **EFFECT -** per alzare o abbassare il livello di ciascuno degli effetti sonori del DJ da -15 a +15.

NOTA

- Quando è spento, tenere premuto il tasto  sul prodotto o sul telecomando per più di 5 secondi per accendere l'impostazione predefinita effetto DJ.

07 USARE L'APP SAMSUNG SOUND TOWER (GIGA PARTY AUDIO)

Installa l'App Samsung Sound Tower (Giga Party Audio)

Per controllare questo prodotto con il tuo Dispositivo e l'app Samsung Sound Tower (Giga Party Audio), scarica l'app Samsung Sound Tower (Giga Party Audio) dal Google Play Store o dall'Apple App Store e installala sul tuo Dispositivo.

NOTE

- L'app Samsung Sound Tower (Giga Party Audio) è compatibile con i dispositivi mobili Android con sistema operativo Android 6.0 o successivo.
- L'app Samsung Sound Tower (Giga Party Audio) è compatibile con i dispositivi mobili Apple con iOS 10.0 o successivo.

Cerca: **Samsung Sound Tower** o **Samsung Giga Party Audio**



Avviare l'app Samsung Sound Tower (Giga Party Audio)

Per avviare e utilizzare l'app Samsung Sound Tower (Giga Party Audio), tocca l'icona Samsung Sound Tower (Giga Party Audio) sul tuo dispositivo, quindi segui le indicazioni sullo schermo.



08 RISOLUZIONE DEI PROBLEMI

Prima di chiedere assistenza, controllare quanto segue.

L'unità non si accende.

Il cavo di alimentazione è inserito nella presa?

- Collegare la spina di alimentazione alla presa.

Una funzione non funziona quando si preme il pulsante.

C'è elettricità statica nell'aria?

- Scollegare la spina di alimentazione e ricollegarla.

Si verificano perdite sonore in modalità BT.

- Vedere le sezioni sulla connessione Bluetooth a pagina 14.

Il suono non viene riprodotto.

La funzione Muto è attiva?

- Premi il pulsante  (Muto) per riattivare l'audio.

Il volume è impostato al minimo?

- Regolare il volume

Il telecomando non funziona.

Le batterie sono scariche?

- Sostituirle con batterie nuove.

La distanza tra il telecomando e l'unità principale Sound Tower è troppa?

- Avvicinati con il telecomando all'unità principale Sound Tower.

La connessione Stereo non funziona.

Il sistema è in modalità di Group Play wireless?

- Disconnettersi dalla modalità di Group Play wireless e riprovare a eseguire la connessione Gruppo Stereo.

Non è possibile stabilire una connessione Bluetooth.

Il sistema è collegato a un altro sistema in modalità Group Play wireless o in modalità Gruppo Stereo?

- Prova di nuovo la connessione Bluetooth dopo aver disconnesso il Group Play wireless o la modalità Gruppo Stereo.

I due dispositivi Bluetooth sono già collegati?

- Prova di nuovo la connessione Bluetooth dopo aver disconnesso altre connessioni Bluetooth.

Il pulsante PAIRING non funziona.

Il sistema è in modalità Group Play wireless o Gruppo Stereo?

- Riprovare dopo aver disconnesso la modalità Group Play wireless o la modalità Gruppo Stereo.

Voglio commutare il sistema HOST (MAIN) sull'altro in modalità wireless Group Play o connessione Gruppo Stereo.

- Scollegare la modalità Group Play, premere l'altoparlante che si vuole fare prima ad HOST, e dopo che questo visualizza il messaggio "HOST", collegare gli altri uno ad uno.
- Con la modalità Gruppo Stereo, MAIN è fisso. Non è possibile cambiare gli altri come MAIN.

Voglio riprodurre AUX1 o AUX2 per più di 8 ore senza dover intervenire.

- Tenere premuto il tasto  per più di 5 secondi in modalità AUX1 o AUX2 per disabilitare la funzione Spegnimento automatico. Cambia da ON-AUTO POWER DOWN a OFF-AUTO POWER DOWN.

Non riesco a collegare un SUB a Group Play.

- Dopo 1 ora, l'HOST bloccherà l'aggiunta di eventuali SUB aggiuntivi.
Premere il tasto **GROUP PLAY** su HOST, dopo aver visualizzato il messaggio "HOST", il SUB può essere ricollegato.

Non è possibile stabilire una connessione "Wireless / di Gruppo / Aggiungi Stereo / Bluetooth".

La distanza tra i sistemi è troppo elevata?

- Si consiglia di effettuare un accoppiamento "Wireless / di Gruppo / Aggiungi Stereo / Bluetooth" entro 1 metro dal sistema.
- Si raccomanda che la distanza operativa tra i sistemi Sound Tower sia inferiore a 10 metri.

09 LICENZA



The Bluetooth® word mark and logos are registered trademarks owned by the Bluetooth SIG, Inc. and any use of such marks by Samsung Electronics Co., Ltd. is under license. Other trademarks and trade names are those of their respective owners.



Qualcomm aptX is a product of Qualcomm Technologies, Inc. and/or its subsidiaries. Qualcomm is a trademark of Qualcomm Incorporated, registered in the United States and other countries. aptX is a trademark of Qualcomm Technologies International, Ltd., registered in the United States and other countries.

10 AVVISO DI LICENZA OPEN SOURCE

Per inviare richieste e domande sulle open source, contattare Samsung tramite e-mail (oss.request@samsung.com).

11 NOTA IMPORTANTE SUL SERVIZIO

- Le figure e le illustrazioni del presente manuale utente sono fornite soltanto come riferimento. Possono differire rispetto all'aspetto effettivo del prodotto.
- È possibile che vengano addebitate delle spese amministrative nei seguenti casi:
 - (a) l'uscita del tecnico in seguito a una chiamata non rileva difetti nel prodotto (ad es. nel caso l'utente abbia ommesso di leggere questo manuale utente).
 - (b) utente ha portato l'unità presso un centro di riparazione che non rileva difetti nel prodotto (ad es. nel caso l'utente abbia ommesso di leggere questo manuale utente).
- L'importo di tali spese amministrative verrà comunicato all'utente prima di eseguire una visita a domicilio o un eventuale intervento di manutenzione.

12 SPECIFICHE E GUIDA

Specifiche

Nome del modello		MX-T70
USB1/USB2		USB1: 5V/2,1A USB2: 5V/0,5A
Peso		26,5 kg
Dimensioni (L x A x P)		463,0 x 884,0 x 455,0 mm
Temperatura di esercizio		+5°C e +35°C
Umidità di esercizio		10 % e 75 %
AMPLIFICATORE Potenza di uscita nominale	Tweeter	150W x 2, 12 ohm
	Medi	300W x 2, 6 ohm
	Woofers	600W x 1, 3 ohm
POTENZA IN USCITA DEL DISPOSITIVO WIRELESS Potenza max. trasmettitore BT		100 mW a 2,4 GHz – 2,4835 GHz
Consumo energetico complessivo in standby (W)		2,0W
Bluetooth Metodo di disattivazione porta		Tenere premuto il tasto BASS per più di 5 secondi per disattivare la funzione Bluetooth Power.

NOTE

- Samsung Electronics Co., Ltd si riserva il diritto di modificare le specifiche senza preavviso.
- Peso e dimensioni sono approssimativi.

- Samsung dichiara che questa apparecchiatura è conforme alla Direttiva 2014/53/UE.



Il testo completo della Dichiarazione di conformità UE è disponibile al seguente indirizzo Internet: <http://www.samsung.com> > Supporto > Chiedi Supporto > Inserire il nome del modello. Questa apparecchiatura può essere utilizzata in tutte le nazioni dell'UE.



[Corretto smaltimento delle batterie del prodotto]

(Applicabile nei Paesi con sistemi di raccolta differenziata)

Il simbolo riportato sulla batteria o sulla sua documentazione o confezione indica che le batterie di questo prodotto non devono essere smaltite con altri rifiuti al termine del ciclo di vita. Dove raffigurati, i simboli chimici Hg, Cd o Pb indicano che la batteria contiene mercurio, cadmio o piombo in quantità superiori ai livelli di riferimento della direttiva CE 2006/66.

Se le batterie non vengono smaltite correttamente, queste sostanze possono causare danni alla salute umana o all'ambiente.

Per proteggere le risorse naturali e favorire il riutilizzo dei materiali, separare le batterie dagli altri tipi di rifiuti e utilizzare il sistema di conferimento gratuito previsto nella propria area di residenza.



Corretto smaltimento del prodotto (rifiuti elettrici ed elettronici)

(Applicabile nei Paesi con sistemi di raccolta differenziata)

Il simbolo riportato sul prodotto, sugli accessori o sulla documentazione indica che il prodotto e i relativi accessori elettronici (quali caricabatterie, cuffia e cavo USB) non devono essere smaltiti con altri rifiuti al termine del ciclo di vita. Per evitare eventuali danni all'ambiente o alla salute causati dallo smaltimento dei rifiuti non corretto, si invita l'utente a separare il prodotto e i suddetti accessori da altri tipi di rifiuti, conferendoli ai soggetti autorizzati secondo le normative locali.

Gli utenti domestici, in alternativa alla gestione autonoma di cui sopra, potranno consegnare l'apparecchiatura che si desidera smaltire al rivenditore, al momento dell'acquisto di una nuova apparecchiatura di tipo equivalente. Presso i rivenditori di prodotti elettronici con superficie di vendita di almeno 400 m² è inoltre possibile consegnare gratuitamente, senza obbligo di acquisto, i prodotti elettronici da smaltire con dimensioni inferiori a 25 cm.

Gli utenti professionali (imprese e professionisti) sono invitati a contattare il proprio fornitore e verificare i termini e le condizioni del contratto di acquisto. Questo prodotto e i relativi accessori elettronici non devono essere smaltiti unitamente ad altri rifiuti commerciali.

Per informazioni sugli impegni ambientali assunti da Samsung e gli obblighi normativi specifici del prodotto, ad es. REACH, WEEE, batterie, visitare la pagina <http://www.samsung.com/it/aboutsamsung/sustainability/environment/our-commitment/data/>









DROŠĪBAS INFORMĀCIJA

DROŠĪBAS BRĪDINĀJUMI

LAI SAMAZINĀTU ELEKTRISKĀS STRĀVAS TRIECIENA RISKU, NENOŅEMIET PĀRSEGU (VAI KORPUSA AIZMUGURI).

IERĪCES IEKŠPUSĒ NEATRODAS NEVIENA DETAĻA, KURAS APKOPE BŪTU JĀVEIC LIETOTĀJAM. UZTICIET APKOPI KVALIFICĒTIEM APKOPES SPECIĀLISTIEM.

Skaidrojumus par simboliem, kas var būt redzami uz jūsu Samsung izstrādājuma, skatiet tālāk tabulā.

	UZMANĪBU ELEKTRISKĀS STRĀVAS TRIECIENA RISKIS! NEATVĒRT!	
	Šis simbols norāda uz to, ka iekšpusē ir augsta voltāža. Jebkāda veida saskarsme ar jebkuru šī izstrādājuma iekšēju daļu ir bīstama.	
	Šis simbols norāda, ka izstrādājuma komplektācijā ir iekļauta svarīga literatūra par izmantošanu un apkopi.	
	II klases izstrādājums: šis simbols norāda, ka izstrādājumam nav nepieciešams drošības elektriskais savienojums ar zemi (zemējums). Ja šis simbols nav redzams uz izstrādājuma ar strāvas vadu, izstrādājumam IR JĀIZVEIDO drošs savienojums ar aizsargzemējumu (zemējumu).	
	Maiņstrāvas spriegums: šis simbols norāda, ka ar šo simbolu apzīmētais nominālais spriegums ir maiņstrāvas spriegums.	
	Līdzstrāvas spriegums: šis simbols norāda, ka ar šo simbolu apzīmētais nominālais spriegums ir līdzstrāvas spriegums.	
	Uzmanību, skatiet lietošanas instrukcijas: šis simbols norāda, ka lietotājam ir jākonsultējas ar lietotāja rokasgrāmatu, lai uzzinātu detalizētāku drošības informāciju.	

BRĪDINĀJUMS

- lai samazinātu aizdegšanās vai elektriskās strāvas trieciena risku, šo ierīci nedrīkst pakļaut lietus vai mitruma iedarbībai.

UZMANĪBU

- LAI NOVĒRSTU ELEKTRISKĀS STRĀVAS TRIECIENA RISKU, NOVIETOJIET SPRAUDŅA PLATO PLAKANO ZARU PRET SPRAUGU UN PILNĪBĀ IEVIETOJIET KONTAKTTAPU SPRAUGĀ.
- Šī ierīce vienmēr ir jāpievieno maiņstrāvas kontaktligzdai ar aizsargzemējuma savienojumu.
- Lai atvienotu ierīci no elektrotīkla, spraudnis ir jāatvieno no elektrotīkla kontaktligzdas, tāpēc elektrotīkla spraudnim ir jābūt viegli pieejamam.
- Sargājiet šo ierīci no pilošiem vai izšļakstītiem šķidrumiem. Uz ierīces nedrīkst novietot ar šķidrumu pildītus priekšmetus, piemēram, vāzes.
- Lai pilnībā izslēgtu šo ierīci, barošanas spraudnis ir jāatvieno no sienas kontaktligzdas. Šī iemesla dēļ barošanas spraudnim vienmēr ir jābūt viegli un ātri pieejamam.

PIESARDZĪBAS PASĀKUMI

1. Pārliecinieties, vai maiņstrāvas padeve jūsu mājās atbilst prasībām attiecībā uz barošanu, kādas uzskaitītas izstrādājuma aizmugurē esošajā identifikācijas uzlīmē. Novietojiet izstrādājumu horizontāli un uz piemērota pamata (mēbelēm), lai ap to būtu pietiekami daudz brīvas vietas ventilācijai (7–10 cm). Pārliecinieties, ka ventilācijas spraugas nav aizsegtas. Nenovietojiet ierīci uz pastiprinātiem vai cita aprīkojuma, kas var sakarst. Šī ierīce nav paredzēta nepārtrauktai lietošanai. Lai ierīci pilnīgi izslēgtu, atvienojiet maiņstrāvas spraudni no sienas kontaktligzdas. Atvienojiet ierīci no elektrības, ja to nelietosiet ilgāku laika posmu.
2. Negaisa laikā atvienojiet maiņstrāvas spraudni no sienas kontaktligzdas. Sprieguma maksimālā līmeņa sasniegšana zibens dēļ var izraisīt ierīces bojājumus.
3. Nepaļaujiet ierīci tiešai saules staru vai citu siltuma avotu iedarbībai. Tas var izraisīt ierīces pārkaršanu un darbības traucējumus.
4. Sargājiet izstrādājumu no mitruma avotiem (piemēram, vāzēm) un pārmērīga karstuma (piemēram, kamīna) vai aprīkojuma, kas rada spēcīgu magnētisko vai elektrisko lauku. Atvienojiet barošanas vadu no maiņstrāvas avota, ja ierīces darbība ir traucēta. Šis izstrādājums nav paredzēts lietošanai rūpnieciskos apstākļos. Tas ir paredzēts tikai personiskai lietošanai. Ja izstrādājums tiek glabāts zemā temperatūrā, var izveidoties kondensācija. Ja ziemas laikā transportējat šo ierīci, nogaidiet aptuveni divas stundas pēc tās novietošanas telpā, līdz ierīce ir telpas temperatūrā, un tikai pēc tam to lietojiet.

5. Šajā izstrādājumā izmantotās baterijas satur ķīmiskas vielas, kas ir kaitīgas videi. Neizmetiet baterijas sadzīves atkritumos. Neizmetiet baterijas ugunī. Nepievienojiet baterijas išslēgumam, neizjauciet un nepārkaršējiet tās. Ja baterija tiek nepareizi nomainīta, pastāv sprādziena risks. Nomainiet bateriju tikai pret līdzvērtīgu bateriju.

PAR ŠO ROKASGRĀMATU

Šai lietotāja rokasgrāmatai ir divas daļas: šī vienkāršā papīra LIETOTĀJA ROKASGRĀMATA un detalizētā PILNĀ ROKASGRĀMATA, ko varat lejupielādēt.



LIETOTĀJA ROKASGRĀMATA

Skatiet šo rokasgrāmatu, lai uzzinātu par drošības norādījumiem, izstrādājuma uzstādīšanu, komponentiem, savienojumiem un izstrādājuma specifiskajām.



PILNĀ ROKASGRĀMATA

PILNĀ ROKASGRĀMATA tekstem varat piekļūt Samsung tiešsaistes klientu atbalsta centrā, skenējot QR kodu. Lai rokasgrāmatu skatītu savā datorā vai mobilajā ierīcē, lejupielādējiet rokasgrāmatu dokumenta formātā no Samsung tīmekļa vietnes. (<http://www.samsung.com/support>)

Konstrukcija un specifiskācija var tikt mainītas bez iepriekšēja brīdinājuma.
Sound Tower ir Giga Party Audio jaunais nosaukums.

SATURS

01	Komponentu pārbaude	2
	Pirms tālvadības pults lietošanas ievietojiet tajā baterijas (2 AAA baterijas)	2
02	Izstrādājuma pārskats	3
	Sound Tower augšējais panelis	3
	Sound Tower aizmugurējais panelis	4
03	Sound Tower pievienošana	6
	Pievienošana pie elektriskās strāvas	6
	Kā lietot audio grupu	7
04	Savienošana ar ārēju ierīci	13
	Savienojuma izveide ar analogo audio (AUX) kabeli	13
	Mobilas ierīces pievienošana ar Bluetooth starpniecību	14
	Samsung TV pievienošana, izmantojot Bluetooth	17
05	Savienošana ar USB krātuves ierīci	18
	Programmatūras atjaunināšana	19
06	Tālvadības pults lietošana	20
	Kā lietot tālvadības pulti	20
	Kā lietot Skaņas režīms	22
	Kā lietot DJ efekts	22

07	Samsung Sound Tower (Giga Party Audio) lietotnes izmantošana	23
	Samsung Sound Tower (Giga Party Audio) lietotnes instalēšana	23
	Samsung Sound Tower (Giga Party Audio) lietotnes palaišana	23
08	Problēmu novēršana	24
09	Licence	25
10	Paziņojums par atvērtā pirmkoda licenci	25
11	Svarīga piezīme par apkopi	25
12	Specifikācijas un norādījumi	26
	Specifikācijas	26

01 KOMPONENTU PĀRBAUDE



Sound Tower pamatierīce

Tālvadības pults / baterijas

Barošanas vads

- Plašāku informāciju par barošanu un enerģijas patēriņu skatiet izstrādājumam piestiprinātajā uzlīmē. (Uzlīme: Sound Tower pamatierīces aizmugurē)
- Jautājumā par papildu komponentu vai izvēles kabeļu iegādi sazinieties ar Samsung servisa centru vai Samsung klientu apkalpošanas dienestu.
- Pārvietojot ierīci, nevelciet vai nebīdīet ierīci pa zemi. Pārvietojot ierīci, paceliet to.

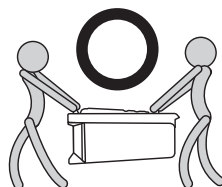
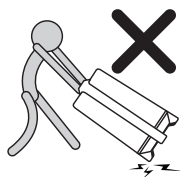

Pirms tālvadības pults lietošanas ievietojiet tajā baterijas (2 AAA baterijas)

Pabīdīet bateriju vāciņu bultiņas norādītajā virzienā, līdz tas ir pilnīgi noņemts. Ievietojiet 2 AAA baterijas (1,5 V) tā, lai to polaritāte atbilstu norādītajam virzienam. Pabīdīet bateriju vāciņu atpakaļ savā vietā.

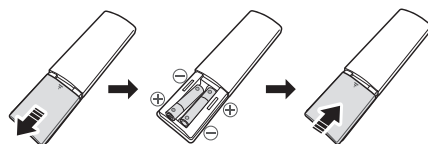

02 IZSTRĀDĀJUMA PĀRSKATS

Sound Tower augšējais panelis

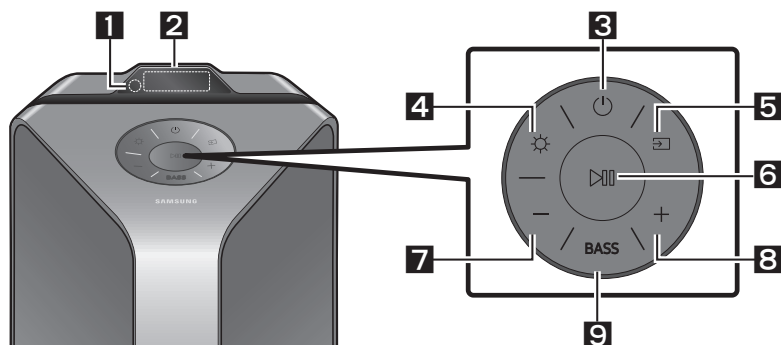

1	Attālais sensors	Darbinot Sound Tower sistēmu, lūdzu, vēršiet tālvadības pults priekšdaļu pret attālo sensoru.
2	Displeja logs	Rāda Sound Tower sistēmas darba ziņojumus vai pašreizējo statusu.
3	Barošana	Ieslēdz un izslēdz Sound Tower.
4	Apgaismojums	Lai ieslēgtu apgaismojuma režīmu, piespiediet pogu ☀ (Apgaismojums). Atkārtoti spiediet šo pogu, lai pārvietotos starp pieejamajiem apgaismojuma režīmiem: AMBIENT, PARTY, DANCE, THUNDERBOLT, STAR vai OFF .
5	Avots	Piespiediet, lai atlasītu ar Sound Tower savienoto avotu. Lai ieslēgtu režīmu "SEARCHING TV", piespiediet un ilgāk par 5 sekundēm turiet piespiestu pogu ➡ (Avots).
6	Atskaņošana/ Pauze	<ul style="list-style-type: none">• Atskaņošana/Pauze Piespiediet pogu ▶ , lai īslaicīgi pauzētu mūzikas failu. Vēlreiz piespiežot šo pogu, mūzikas faila atskaņošana turpinās.• Demonstrācijas atskaņošana Piespiediet un ilgāk par 5 sekundēm turiet piespiestu pogu ▶ , lai sāktu Demonstrācijas atskaņošana, kamēr sistēma ir ieslēgta. Displejā parādās "DEMO", un 60 sekundes tiek atskaņota demonstrācijas mūzika. Lai atceltu Demonstrācijas atskaņošana, Demonstrācijas atskaņošana laikā piespiediet un ilgāk nekā 5 sekundes turiet piespiestu pogu ▶ <ul style="list-style-type: none">- Ja Demonstrācijas atskaņošana laikā ievadāt kādu secību, 60 sekunžu taimeris tiek atsvaidzināts.- Demonstrācijas atskaņošana laikā visas pogas tālvadības pultī un aizmugurējā panelī ir atspējotas. Ja vēlaties lietot tālvadības pultī, jāatceļ Demonstrācijas atskaņošana.- Demonstrācijas atskaņošana tiek atcelta, mainot avotu vai izslēdzot sistēmu.- Lūdzu, esiet piesardzīgs, jo tas var atskaņot skaļāk nekā iestatītais skaļums.

7	Skaļuma samazināšana	Lai pazeminātu skaļuma līmeni, piespiediet — (Skaļuma samazināšanas) pogu. Lai ātri pazeminātu skaļuma līmeni, piespiediet un turiet piespiestu — (Skaļuma samazināšanas) pogu.
8	Skaļuma palielināšana	Lai paaugstinātu skaļuma līmeni, piespiediet + (Skaļuma palielināšanas) pogu. Lai ātri paaugstinātu skaļuma līmeni, piespiediet un turiet piespiestu + (Skaļuma paaugstināšanas) pogu.
9	BASS	Piespiediet pogu BASS , lai lietotu jaudīgu basa skaņu. Lai atgrieztos pie parastas skaņas, piespiediet šo pogu vēlreiz. Piespiediet un ilgāk par 5 sekundēm turiet piespiestu pogu BASS , lai ieslēgtu vai izslēgtu BLUETOOTH POWER funkciju.

Sound Tower aizmugurējais panelis

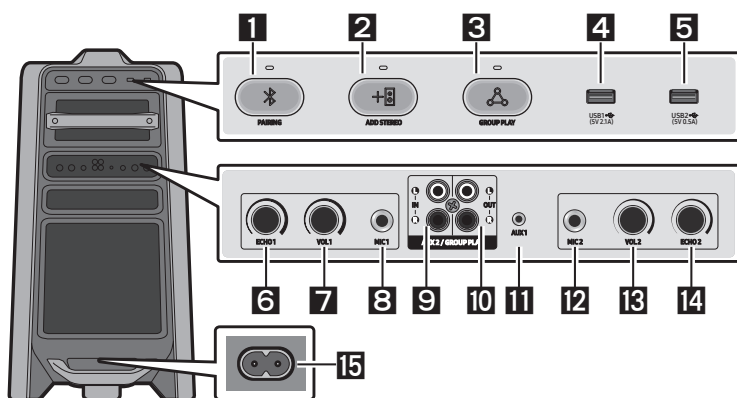

1	Bluetooth PAIRING	Lai ieslēgtu režīmu “ BT PAIRING ”, piespiediet pogu PAIRING . Šajā režīmā Sound Tower var savienot ar jaunu Bluetooth ierīci, atlasot Sound Tower no Bluetooth ierīces meklēšanas saraksta.
2	ADD STEREO	Piespiediet pogu ADD STEREO , lai bez vadiem izveidotu savienojumu ar citu Sound Tower. Vēlreiz piespiediet pogu ADD STEREO pirms savienošanas ar citu Sound Tower, lai izietu no Stereo grupas režīma. Kad savienojums ir izveidots, varat baudīt stereo skaņu. Lai atvienotu Stereo grupas režīmu, piespiediet un ilgāk par 5 sekundēm turiet piespiestu pogu ADD STEREO .
3	GROUP PLAY	Piespiediet pogu GROUP PLAY , lai bez vadiem izveidotu savienojumu ar līdz pat desmit Sound Tower sistēmām. Vēlreiz piespiediet pogu GROUP PLAY pirms citas Sound Tower pievienošanas, lai izietu no bezvadu Group Play. Kad savienojums ir izveidots, varat vienlaikus izmantot vairākas Sound Tower sistēmas, lietojot režīmu Group Play. Lai atvienotu bezvadu Group Play režīmu, piespiediet un ilgāk par 5 sekundēm turiet piespiestu pogu GROUP PLAY .
4	USB1	Pievienojiet USB ierīci USB1 vai USB2 portam pamatierīcē.
5	USB2	Ja USB1 portam pievienojat mobilo tālruni, to var uzlādēt. <ul style="list-style-type: none"> Piespiediet pogu ↔ (Avots), lai atlasītu USB1 vai USB2.

6	ECHO1	Skaņai var piešķirt atbalss efektu no pievienota mikrofona (MIC1), griežot pogu ECHO1 . Griežot pulksteņrādītāju kustības virzienā, atbalss efekts kļūst skaļāks; griežot pretēji pulksteņrādītāju kustības virzienam, atbalss efekts kļūst klusāks.
7	VOL1	Mikrofona (MIC1) skaļumu regulējiet ar grozāmpogu VOL1 pamatierīcē. Griežot pulksteņrādītāju kustības virzienā, skaļums palielinās; griežot pretēji pulksteņrādītāju kustības virzienam, skaļums samazinās.
8	MIC1	Mikrofonu pievienojiet ligzdai MIC1 .
9	AUX2/ GROUP PLAY IN ligzdas	Lietojiet audio kabeli (nav komplektā), lai savienotu AUX2 (IN) ligzdas pamatierīcē ar audio izvadi ārējā analogā izvades ierīcē. <ul style="list-style-type: none"> • Pievērsiet uzmanību savienotāju krāsām – tām jābūt savstarpēji atbilstošām. • Ja ārējai analogajai izvades ierīcei ir tikai viena audio izvades ligzda, savienojiet to ar ligzdu vai nu kreisajā, vai labajā pusē. • Piespiediet pogu  (Avots), lai atlasītu AUX2. • Ja izstrādājums ilgāk par 20 minūtēm ir AUX2 režīmā bez atskaņošanas un bez komandu ievades, sistēma izslēgsies. • Ja izstrādājums ilgāk par 8 stundām ir AUX2 režīmā bez atskaņošanas un bez komandu ievades, sistēma izslēgsies.
10	GROUP PLAY OUT ligzdas	Lietojiet audio kabeli (nav komplektā), lai savienotu GROUP PLAY (OUT) ligzdas pamatierīcē ar audio ievadi ārējā analogā izvades ierīcē. <ul style="list-style-type: none"> • Pievērsiet uzmanību savienotāju krāsām – tām jābūt savstarpēji atbilstošām. • Ja ārējai analogajai izvades ierīcei ir tikai viena audio ievades ligzda, savienojiet to ar ligzdu vai nu kreisajā, vai labajā pusē.
11	AUX1	Lietojiet audio (AUX) kabeli (nav komplektā), lai savienotu AUX1 ligzdu pamatierīcē ar audio izvadi ārējā ierīcē. <ul style="list-style-type: none"> • Ja izstrādājums ilgāk par 20 minūtēm ir AUX1 režīmā bez atskaņošanas un bez komandu ievades, sistēma izslēgsies. • Ja izstrādājums ilgāk par 8 stundām ir AUX1 režīmā bez atskaņošanas un bez komandu ievades, sistēma izslēgsies.
12	MIC2	Mikrofonu pievienojiet ligzdai MIC2 .
13	VOL2	Pievienota mikrofona (MIC2) skaļumu regulējiet ar pamatierīcē esošo grozāmo pogu VOL2 . Griežot pulksteņrādītāju kustības virzienā, skaļums palielinās; griežot pretēji pulksteņrādītāju kustības virzienam, skaļums samazinās.
14	ECHO2	Skaņai var piešķirt atbalss efektu no pievienota mikrofona (MIC2), griežot pogu ECHO2 . Griežot pulksteņrādītāju kustības virzienā, atbalss efekts kļūst skaļāks; griežot pretēji pulksteņrādītāju kustības virzienam, atbalss efekts kļūst klusāks.
15	Barošana	Pievienojiet barošanas kabeli Barošanas ligzdai un barošanas kabeļa otru galu ar kontaktdakšu iespraudiet sienas kontaktligzdā, lai pievadītu Sound Tower elektroenerģiju.

03 SOUND TOWER PIEVIENOŠANA

Pievienošana pie elektriskās strāvas

Pievienojiet Sound Tower elektrotīkla kontaktligzdai ar barošanas kabeli, darot to šādā secībā: pievienojiet barošanas kabeli Sound Tower un tad sienas kontaktligzdai.

Skatiet turpmākos attēlus.

- Plašāku informāciju par vajadzīgo elektroenerģiju un enerģijas patēriņu skatiet izstrādājumam piestiprinātajā uzlīmē. (Uzlīme: Sound Tower aizmugurē)

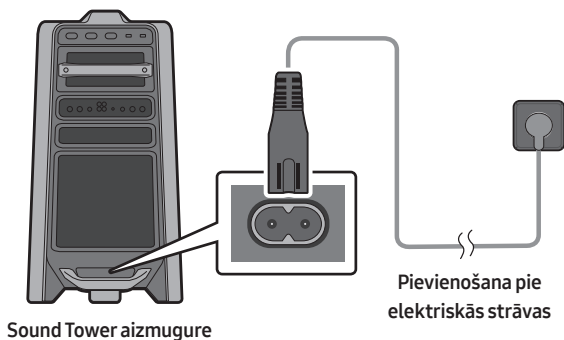

Kā lietot audio grupu

Vairākas audio sistēmas iespējams savienot grupā, lai izveidotu ballītes vidi un panāktu spēcīgāku skaņas izvadi. Iestatiet vienu Sound Tower kā HOST, un visa tajā atskaņotā mūzika tiks kopīgota ar citām Sound Tower, kas atrodas audio grupā.

Group Play režīma pievienošana ar vadu

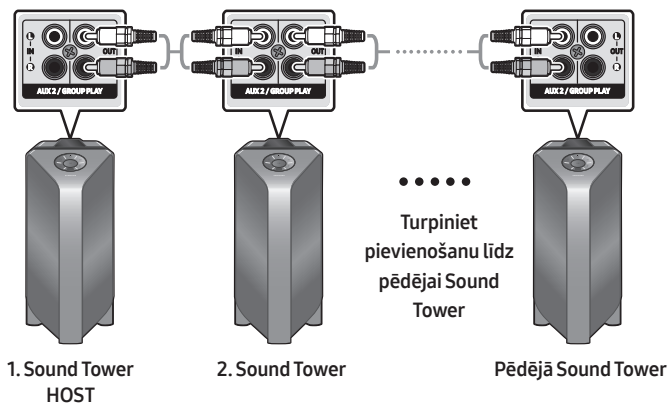

Iestatiet Group Play, savienojot visas sistēmas ar audio kabeļiem (nav komplektā). Ar **AUX** vai pogu  (**Avots**) mainiet avotu uz **AUX2** katras Sound Tower sistēmas gadījumā, izņemot 1. (vai HOST) Sound Tower sistēmu.

PIEZĪMES

- 1. Sound Tower HOST var atskaņot mūziku no jebkura avota.
- Atkarībā no kabeļa garuma vai raksturlielumiem var būt atšķirība darba attāluma ziņā.

Group Play režīma pievienošana bez vada

Ar bezvadu Group Play funkciju var pievienot līdz desmit Sound Tower sistēmām.

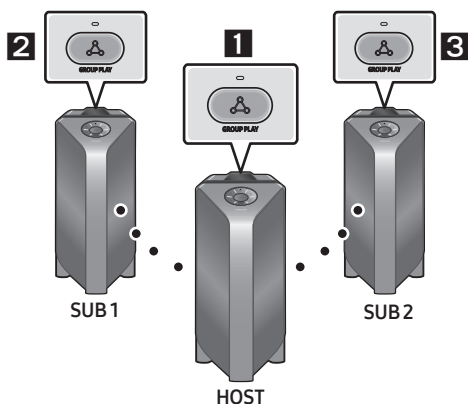

1. Nospiediet taustiņu **GROUP PLAY** HOST Sound Tower sistēmā. HOST Sound Tower displejā parādās ziņojums **"HOST"**, un uz taustiņa **GROUP PLAY** sāks mirgot LED gaismiņa.
2. Piespiediet pogu **GROUP PLAY** Sound Tower 2. sistēmā (SUB 1). Displejā parādās **"GROUP PLAY CONNECTED"**, un abās sistēmās poga **GROUP PLAY** pārtrauc mirgot.
3. Piespiediet pogu **GROUP PLAY** Sound Tower 3. sistēmā (SUB 2). Displejā parādās **"GROUP PLAY CONNECTED"**, un sistēmā poga **GROUP PLAY** pārtrauc mirgot.
4. Ja vēlaties pievienot vēl vairākas Sound Tower sistēmas, atkārtojiet 3. darbību.
5. Atskaņojiet mūziku HOST Sound Tower ierīcē. Skaņa tiek izvadīta no visām pievienotajām sistēmām.

PIEZĪMES

- Ja Sound Tower ir savienots ar Samsung TV, bezvadu Group Play nav pieejama.
- Bezvadu Group Play savienojums ir pieejams jebkuras Sound Tower sistēmas gadījumā.
- Atskaņošanas kvalitāti var ietekmēt apkārtējās vides apstākļi vai citi faktori saistībā ar savienotajām ierīcēm.
- Ja pogā **GROUP PLAY** deg sarkanā LED, bezvadu Group Play savienojumā ir radusies kļūda. Mēģiniet veikt vēlreiz 1.–5. darbību.
- Taustiņi **ADD STEREO** un **PAIRING**, kas atrodas SUB Sound Tower sistēmā bezvadu Group Play režīmā nav pieejami.
- Taustiņi **ADD STEREO**, kas atrodas HOST Sound Tower sistēmā bezvadu Group Play režīmā nav pieejami.
- Pievienojot SUB vienību, ja SUB nospiedīsiet un pieturēsiet **GROUP PLAY**, pirms parādīsies ziņojums **"GROUP PLAY CONNECTED"**, SUB vienība kļūs par HOST vienību.

- Visām SUB vienībām jābūt savienotām pa vienu pēc kārtas. Piemēram, pēc tam, kad ir pievienota HOST vienība, lai izveidotu savienojumu, piespiediet taustiņu **GROUP PLAY** SUB 1 ierīcē, un pēc tam, kad esat pievienojis SUB 1, jums pa vienu ierīcei secīgi ir jāpievieno SUB 2 un SUB 3.
- Kamēr lietojat Group Play, pašreiz pievienotās Bluetooth ierīces tiek atvienotas un Bluetooth savienojums ir atspējots.
- Bluetooth ierīces var meklēt un izveidot savienojumu tikai ar HOST Sound Tower.
- Kad ierīce atrodas Group Play režīmā SUB nevar izveidot savienojumu ar Bluetooth ierīci.
- Ja izslēdzat un pēc tam ieslēdzat Sound Tower vai SUB ierīcē izvēlaties citu avotu, kas nav **BT**, Group Play režīmā Group Play režīms tiek atslēgts.
- Šis izstrādājums neatbalsta aptX audio straumēšanu ar bezvadu Group Play režīmu.

Group Play režīma atvienošana bez vada

1. Piespiediet un ilgāk par 5 sekundēm turiet piespiestu pogu **GROUP PLAY** (HOST vai SUB) aiz savienotā Group Play vai piespiediet pogu **GROUP PLAY** (HOST vai SUB) pirms savienotā Group Play.
 - Displejā parādās “**OFF-GROUP PLAY**”, un virs pogas **GROUP PLAY** esošā LED nedeg.
2. Ja SUB ierīcēs izvēlaties citu avotu, nevis **BT**, vai izslēdzat HOST Sound Tower, Group Play režīms tiek atslēgts.
 - Ja atvienošana tiek veikta no HOST Sound Tower, Group Play tiek atslēgts.

LED norādes

LED	STĀVOKLIS	Apraksts
Zaļa	Mirgo	Gaida uz bezvadu Group Play savienojumu.
	Deg	Bezvadu Group Play savienojums sekmīgi izveidots.
Sarkana	Deg	Ar bezvadu Group Play savienojumu notikusi kļūda.

PIEZĪME

- Atskaņošanas kvalitāte bezvadu savienojumā var būt nestabila, jo to nosaka Bluetooth vide. Lai atskaņošana būtu labāka, lūdzu, turiet ierīci vadu režīmā Group Play.

Viedtālruna un Stereo grupas režīma izmantošana

Lai baudītu stereo skaņu, pievienojiet divus Sound Tower un izmantojiet šīs ierīces kopā ar viedtālruni.

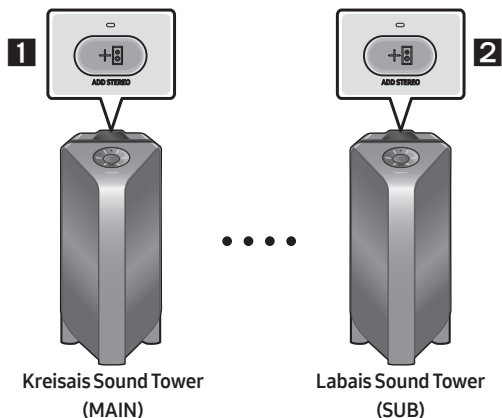

1. Piespiediet pogu **ADD STEREO** kreisās puses Sound Tower sistēmā. Displejā parādās ziņojums **“SEARCHING STEREO”**, un pogā **ADD STEREO** mirgo LED.
2. Piespiediet pogu **ADD STEREO** labās puses Sound Tower sistēmā. Displejā parādās ziņojums **“SEARCHING STEREO”**, un pogā **ADD STEREO** mirgo LED.
3. Kad savienojums ir izveidots, MAIN Sound Tower sistēmā parādīsies **“LEFT”**, SUB Sound Tower sistēmā parādīsies **“RIGHT”**.
 - MAIN Sound Tower sistēma izvada kreisā kanāla skaņu un SUB Sound Tower sistēma izvada labā kanāla skaņu. Lai mainītu **ADD STEREO** skaņas kanālu, uz MAIN vai SUB Sound Tower nospiediet taustiņu Sound Tower.
4. Atskaņojiet mūziku, savienojot viedtālruni ar MAIN Sound Tower un Bluetooth. Skaņa tiks izvadīta no abiem Sound Tower.

PIEZĪMES

- Lai lietotu Stereo grupas režīmu, abām Sound Tower sistēmām jābūt viena un tā paša modeļa sistēmām.
- Atskaņošanas kvalitāti var ietekmēt apkārtējās vides apstākļi vai citi faktori saistībā ar savienotajām ierīcēm.
- Ja pogā **ADD STEREO** deg sarkanā LED, Stereo grupas savienojumā ir radusies kļūda. Mēģiniet veikt vēlreiz 1. un 3. darbību.
- Tālvadības pults, **BT PAIRING**, **GROUP PLAY** un  (**Avots**) taustiņi, kas atrodas uz SUB Sound Tower sistēmas, Stereo grupas režīmā ir atspējoti.
- Taustiņš **GROUP PLAY** MAIN Sound Tower sistēmā nav pieejams Stereo grupas režīmā.

- Režīmā, kas nav “BT” (piemēram, **USB, AUX**), mūzika tiek atskaņota tikai MAIN Sound Tower ierīcē, tā netiek atskaņota SUB Sound Tower.
- Apgaismojuma krāsas MAIN Sound Tower un SUB Sound Tower var atšķirties.
- Kad ierīce ir savienota ar Bluetooth, tai ir tāds pats nosaukums kā MAIN Sound Tower un SUB Sound Tower, un to var savienot tikai ar MAIN Sound Tower.
- Šis produkts neatbalsta aptX audio straumi ar Stereo grupas režīmu.
- Ja mēģināt pievienot Bluetooth ierīci vienlaikus ar Stereo grupas savienojuma izveido, Stereo grupas režīms var neizdoties.

Pārtraukt Stereo grupas režīmu

Pēc tam, kad Stereo grupa ir pievienota, piespiediet un vismaz 5 sekundes pieturiet taustiņu **ADD STEREO** (MAIN vai SUB).

- Displejā parādās “**OFF-STEREO MODE**”, un virs pogas **ADD STEREO** esošā LED nedeg.

LED norādes

LED	STĀVOKLIS	Apraksts
Zaļa	Mirgo	Gaida uz Stereo grupas savienojumu.
	Deg	Stereo grupas savienojums sekmīgi izveidots.
Sarkana	Deg	Ar Stereo grupas savienojumu notikusi kļūda.

Samsung TV un Stereo grupas režīma izmantošana

Lai baudītu stereo skaņu, savienojiet divus Sound Tower ar vada palīdzību un izmantojiet tos kopā ar Samsung TV.

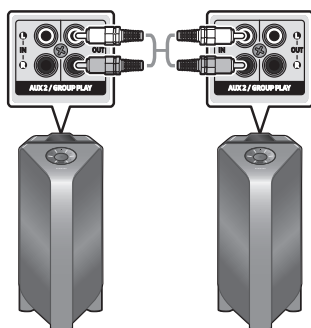

Kreisais Sound Tower
(MAIN)

Labais Sound Tower
(SUB)

1. Lai savienotu divus Sound Tower un izveidotu Stereo grupu, aplūkojiet informāciju sadaļā “**Viedtālrunā un Stereo grupas režīma izmantošana**”.

2. Pievienojiet RCA kabeli **AUX2 OUT** pie MAIN un **AUX2 IN**, kas atrodas SUB kā parādīts, izmantojot RCA kabeli (neietilpst komplektā).
3. **“BT”** režīmā nospiediet un vismaz 5 sekundes pieturiet taustiņu **“AUX”** uz MAIN Sound Tower tālvadības pults. Displejā parādīsies **“SEARCHING TV STEREO”**.
4. Kad savienojums ir izveidots, displejā parādās **“TV STEREO MODE”** un pēc tam parādās pašreizējais izvades **CHANNEL**.
5. Kad savienojums ir pabeigts, MAIN Sound Tower displejā parādās ziņojums **“SEARCHING TV”** un SUB Sound Tower displejā parādās **“SUB”**.
 - MAIN Sound Tower izvada kreisā kanāla skaņu, un SUB Sound Tower izvada labā kanāla skaņu. Lai mainītu Sound Tower skaņas kanālu, piespiediet taustiņu **ADD STEREO** uz MAIN vai SUB Sound Tower.
6. Lai atskaņotu mūziku, savienojiet televizoru ar MAIN Sound Tower, izmantojot Bluetooth. Skaņa tiek izvadīta no abiem Sound Tower.

PIEZĪMES

- Lai izmantotu Stereo grupas režīmu, abiem Sound Tower ir jābūt vienādam modelim.
- Sarkanā gaismas diode uz taustiņa **ADD STEREO** norāda uz kļūdu Stereo grupas savienojumā. Atkārtojiet soļus no 1 līdz 5.
- Stereo grupas režīmā tālvadības pults, **BT PAIRING, GROUP PLAY** un  (**Avots**) taustiņi SUB Sound Tower ir atspējoti.
- Taustiņš **GROUP PLAY** MAIN Sound Tower ierīces Stereo grupas režīmā nav pieejams.
- Ja Samsung TV atbalsta vienkāršu savienojumu, televizorā automātiski tiek parādīts savienojuma uznirošais logs, un, ja izvēlaties **“Jā”**, tad tiek izveidots savienojums ar televizoru. Ja starp Samsung TV un Sound Tower ir jau iepriekš veidots savienojums un ir saglabājusies tā vēsture, ierīce tiks savienota ar Samsung TV bez informācijas uznirošā loga. Lai izveidotu vienkāršu savienojumu ar Samsung TV, skatiet 17. lpp.
- Apgaismojuma krāsas starp MAIN Sound Tower un SUB Sound Tower var atšķirties.
- Veidojot savienojumu ar televizoru, televizora Bluetooth sarakstā MAIN un SUB Sound Tower nosaukumi ir vienādi, un savienojumu var izveidot tikai ar MAIN Sound Tower.

Stereo grupas režīma savienojuma pārtraukšana

Pēc stereo grupas pievienošanas nospiediet un vismaz 5 sekundes pieturiet taustiņu **ADD STEREO** (MAIN vai SUB).

- Displejā parādīsies **“OFF-STEREO MODE”**, un izslēgsies LED gaismiņa uz **ADD STEREO**.

04 SAVIENOŠANA AR ĀRĒJU IERĪCI

Izveidojiet savienojumu ar ārēju ierīci, izmantojot vadu vai bezvadu tīklu, lai atskaņotu ārējās ierīces skaņu ar Sound Tower.

Savienojuma izveide ar analogo audio (AUX) kabeli

BD / DVD atskaņojums / televizora pierīce / spēļu konsole

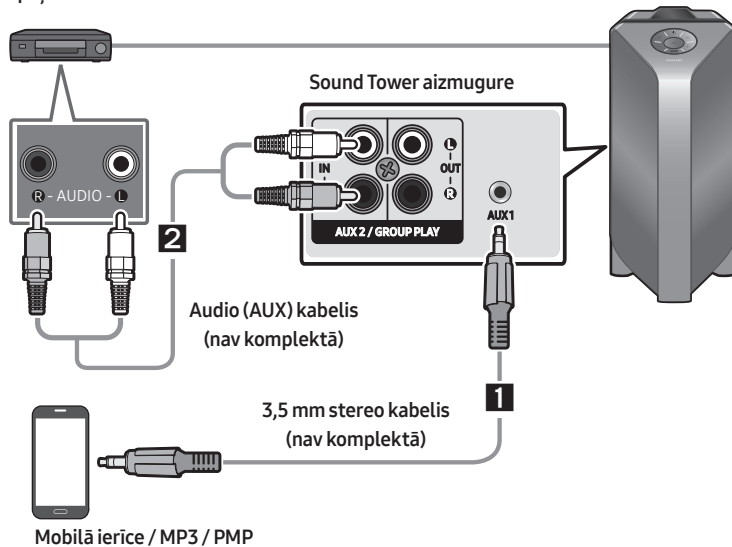

1 3,5 mm stereo kabelis (AUX1)

1. Savienojiet **AUX1** ligzdu pamatierīcē ar AUDIO OUT ligzdu avota ierīcē, izmantojot 3,5 mm stereo kabeli.
2. Atlasiet **"AUX1"** režīmu, piespiežot pogu  (**Avots**) augšējā panelī vai tālvadības pultī.
 - Avotu varat atlasīt arī ar pogu **AUX** tālvadības pultī.

2 Audio kabelis (AUX2)

1. Savienojiet **AUX2 (IN)** ligzdas pamatierīcē ar AUDIO OUT ligzdām avota ierīcē, izmantojot audio kabeli.
2. Atlasiet **"AUX2"** režīmu, piespiežot pogu  (**Avots**) augšējā panelī vai tālvadības pultī.
 - Avotu varat atlasīt arī ar pogu **AUX** tālvadības pultī.

Mobilas ierīces pievienošana ar Bluetooth starpniecību

Kad ar Bluetooth starpniecību pievienota mobila ierīce, stereo skaņu iespējams klausīties bez apgrūtinošas darbošanās ar kabeļiem.

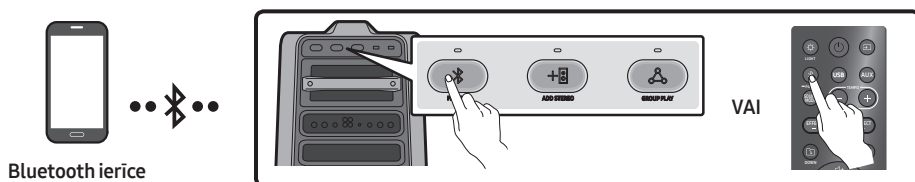

Sākotnējā savienojuma izveide

1. Lai ieslēgtu režīmu "BT PAIRING", tālvadības pultī piespiediet un ilgāk par 5 sekundēm turiet piespiestu pogu **PAIRING**.
(VAI) Nospiediet **PAIRING** pogu aizmugurējā panelī.
2. Ierīcē atlasiet "[AV] MX-T70" no parādītā saraksta.
 - Kad Sound Tower sistēma savienota ar Bluetooth ierīci, priekšējā displejā parādās **[Bluetooth ierīces nosaukums]** → "BT".
3. Atskaņojiet mūzikas failus no ierīces, ko pievienojāt ar Bluetooth starpniecību, Sound Tower sistēmā.

Ja ierīci neizdodas pievienot

- Ja sarakstā redzama iepriekš savienota Sound Tower sistēma (piem., "[AV] MX-T70"), dzēsiet to.
- Tad atkārtojiet 1. un 2. darbību.

Kāda ir atšķirība starp BT READY un BT PAIRING?

- **BT READY** : Šajā režīmā iespējams meklēt iepriekš savienotus televizorus vai pievienot Sound Tower sistēmai iepriekšēji savienotu mobilo ierīci.
- **BT PAIRING** : Šajā režīmā Sound Tower sistēmā var pievienot jaunu ierīci.
(Nospiediet un turiet **PAIRING** pogu uz tālvadības pults ilgāk par 5 sekundēm vai nospiediet **PAIRING** pogu aizmugurē Sound Tower, lai ievadītu "BT PAIRING" režīmu.)

Bluetooth multisavienojums

Sound Tower atbalsta līdz diviem vienlaicīgiem Bluetooth ierīces savienojumiem. Sound Tower var atskaņot mūziku caur vienu no pievienotajām Bluetooth ierīcēm, neatvienojot otro ierīci.

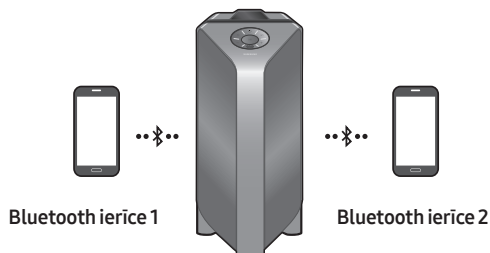

1. Izveidojiet pirmo Sound Tower savienojumu ar pirmo ierīci un ar otro ierīci.
(Skat. 14. lpp.)
2. Mūziku var atskaņot tikai vienā no divām savienotajām ierīcēm, un, kad mūzika tiek atskaņota otrā ierīcē, pašas ierīces mūzikas atskaņošana tiek apturēta.

PIEZĪMES

- Ja vēlaties savienot Sound Tower ar trešo ierīci, ir iespējams atvienot vienu no divām Sound Tower pievienotajām ierīcēm un pēc tam savienot Sound Tower ar trešo ierīci.
- Kad Sound Tower un divas ierīces, kas atrodas aktīvajā savienojumā, savieno pāri ar jaunu Bluetooth ierīci, jau pievienotās ierīces var tikt atvienotas.
- Vienlaikus varat izveidot savienojumu ar divām Bluetooth ierīcēm.
- Ja pēc Bluetooth ierīces pievienošanas tiek prasīts PIN kods, ievadiet <0000>.
- Atskaņošanas kvalitāti var ietekmēt apkārtējās vides apstākļi vai citi faktori saistībā ar savienotajām ierīcēm.
- Būdam gatavības stāvoklī, Sound Tower pēc 20 minūtēm automātiski izslēdzas, ja netiek ievadīta neviena komanda.
- Sound Tower sistēma nespēj veikt Bluetooth meklēšanu vai pareizi izveidot savienojumu šādos apstākļos:
 - Ja ap Sound Tower sistēmu ir spēcīgs elektriskais lauks.
 - Ja ar Sound Tower sistēmu vienlaikus pāri savienotas vairākas Bluetooth ierīces.
 - Ja Bluetooth ierīce ir izslēgta, nav savā vietā vai darbojas kļūdaini.
- Elektroniskas ierīces var izraisīt radio traucējumus. Ierīces, kas ģenerē elektromagnētiskos viļņus, jātur atstatu no Sound Tower pamatierīces, piem., mikroviļņu krāsnis, bezvadu LAN ierīces u. c.
- Ja Sound Tower ir savienota ar televizoru, izmantojot Bluetooth savienojumu, video televizorā un audio no Sound Tower nevar sinhronizēt, jo attālums starp Sound Tower un televizoru ir pārāk liels. Ieteicams pārvietot Sound Tower tuvāk televizoram par 1 metru.

- Kad skaļrunis ir Bluetooth multisavienojuma režīmā, dažu minūšu laikā būs nepieciešams pievienot otru Bluetooth un skaļruni (aptuveni 1 minūtes laikā). Pretējā gadījumā Bluetooth multisavienojuma režīms tiks atcelts.
- Atkarībā no pievienotās ierīces specifikācijām, multisavienojums, iespējams, netiks atbalstīts.
- Noņemamas/atvienojamas Bluetooth ierīces (piem., Dongle u. tml.), Windows tālrunis, klēpjdatort, TV u. c. nedarbojas ar Bluetooth multisavienojumu.
- Pēc Bluetooth multisavienojuma pāri atkarībā no Bluetooth ierīcēm var notikt neliela aizkave, iekams sākas mūzikas atskaņošana.
- Ja pārvietojaties pārāk tālu ārpus Sound Tower diapazona, pirms tam neatvienojot Bluetooth ierīci, var paiet vairākas minūtes, lai pievienotu citas Bluetooth ierīces. Taču pēc Sound Tower izslēgšanas un atkārtotas ieslēgšanas citas Bluetooth ierīces var pievienot bez gaidīšanas.

LED norādes

LED	STĀVOKLIS	Apraksts
Zila	Strauji mirgo	BT PAIRING režīms
	Mirgo	BT READY režīms
	Deg	Pievienota Bluetooth ierīce.

Ieslēgšana ar Bluetooth lietojums (Bluetooth Power On)

Kad Sound Tower ir izslēgta, varat izstrādājumam pievienot savu viedierīci, izmantojot Bluetooth savienojumu, lai to ieslēgtu.

1. Piespiediet un turiet piespiestu pogu **BASS** tālvadības pultī vai augšējā panelī, lai iestatītu ieslēgšana ar Bluetooth funkciju. Displejā parādās **“ON-BLUETOOTH POWER”**.
2. Kad Sound Tower ir izslēgta, pievienojiet izstrādājumam savu viedierīci, izmantojot Bluetooth. (Informāciju par Bluetooth savienojumiem skatiet savas viedierīces rokasgrāmatā.)
3. Kad savienojuma izveide ir pabeigta, Sound Tower ieslēdzas automātiski Bluetooth režīmā.
 - Atlasiet gribēto mūziku atskaņošanai no savas viedierīces.

PIEZĪME

- Piespiediet un ilgāk par 5 sekundēm turiet piespiestu pogu **BASS** tālvadības pultī vai augšējā panelī, lai ieslēgtu vai izslēgtu funkciju Bluetooth ieslēgšana.

Katru reizi, kad piespiežat un turat piespiestu pogu **BASS**, Sound Tower rāda:

ON-BLUETOOTH POWER → OFF-BLUETOOTH POWER

Samsung TV pievienošana, izmantojot Bluetooth



Ja Sound Tower ir savienots ar Samsung TV, izmantojot Bluetooth, Sound Tower var vadīt, izmantojot TV UI. (Skaļums +/-, mēms ieslēgt/Izslēgt un spēks ieslēgt/Izslēgt)

Viegli savienot ar Samsung TV (SEARCHING TV režīms)

Sound Tower ir "SEARCHING TV" režīmā viegli savienot ar Samsung TV.

1. Nospiediet un turiet  (**Avots**) pogu uz tālvadības pults vai augšējā panelī, tad Sound Tower sāks meklēšanas Samsung TV. To "SEARCHING TV" ziņu parādās displejā.
(Vai arī, kad tiek veikts savienojums ar vada palīdzību Stereo grupas režīmā, "SEARCHING TV" režīms tiek aktivizēts automātiski.)
2. Ja Samsung TV atbalstu viegli pieslēgums, pieslēgums popup tiks parādīts uz TV.
Ja Samsung TV ir savienots ar Sound Tower pirms, Samsung TV tiks savienots bez popup.
3. Ja Sound Tower nekādi nevar atrast Samsung TV 5 minūšu laikā, Sound Tower beigsies "SEARCHING TV" režīmā, un savukārt, lai "BT PAIRING" režīmā. Ja atrodi kādu Samsung TV, Sound Tower būs pieprasīt pieslēgums tiem, TV.

PIEZĪMES

- Atrodoties bezvadu Group Play režīmā, meklējot TV nav pieejams.
- Lai pārtrauktu meklēšanu Samsung TV, savukārt Izslēgt Sound Tower vai nospiediet taustiņu  (**Avots**) vai  **PAIRING** pogu.
- Sound Tower neatbalsta vairāku savienojumu, ja Samsung TV ir savienots.
- Savukārt Samsung TV ir savienots, Skaņas režīmā **PARTY** un **SOUND MODE** pogu nav pieejamo.
- Savukārt Samsung TV ir savienots, Sound Tower APP nevar sazināties ar Sound Tower.
- Savienojums popup nevar redzams atkarībā TV spec.
- Jūs varat izvēlēties un izveidot savienojumu tieši no Bluetooth skaļruni saraksts uz jūsu TV, kad savienojums pop-up neparādās uz jūsu TV.

05 SAVIENOŠANA AR USB KRĀTUVES IERĪCI

Izmantojot Sound Tower, varat atskaņot mūzikas failus, kas atrodas USB atmiņas ierīcēs.

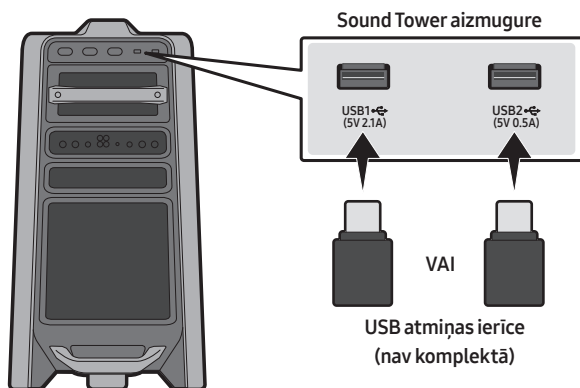

1. Pievienojiet USB atmiņas ierīci USB1 vai USB2 ligzdai, kas atrodas Sound Tower.
2. Piespiediet pogu  (**Avots**) augšējā panelī vai tālvadības pultī un tad atlasiet vai nu **“USB1”**, vai **“USB2”**.
 - Avotu varat atlasīt arī ar pogu **USB** tālvadības pultī.
3. Displeja ekrānā parādās **“USB1”** vai **“USB2”**.
4. Izmantojot Sound Tower, atskaņojiet mūzikas failus no USB atmiņas ierīces.
 - Sound Tower automātiski izslēdzas (Automātiska izslēgšanās), ja USB ierīce netiek pievienota, atskaņošana apturēta vai ilgāk par 20 minūtēm netiek ievadīta neviena komanda.

PIEZĪMES

- Šis izstrādājums darbojas tikai ar tādām USB atmiņas ierīcēm, kas formatētas FAT un FAT32 failu sistēmā.
- Šis izstrādājums nedarbojas ar HDD krātuvēm un mobilajās ierīcēs esošajām krātuvēm.
- No vienas USB atmiņas ierīces iespējams atskaņot, maksimums, 999 failus.
- No vienas USB atmiņas ierīces iespējams nolasīt, maksimums, 256 mapes.

Atbalstītie audio formāti

Faila paplašinājums	Audio kodeks	Iztveršanas ātrums	Bitu ātrums
*.mp3	MPEG 1 Layer3	32 kHz ~ 48 kHz	32 kbps ~ 320 kbps
	MPEG 2 Layer3	16 kHz ~ 24 kHz	8 kbps ~ 160 kbps
	MPEG 2.5 Layer3	8 kHz ~ 12 kHz	8 kbps ~ 160 kbps
*.wma	WMA7/8/9	8 kHz ~ 48 kHz	32 kbps ~ 320 kbps
*.aac	AAC	8 kHz ~ 96 kHz	< 1728 kbps
	AAC-LC	8 kHz ~ 96 kHz	< 1728 kbps
	HE-AAC	8 kHz ~ 96 kHz	< 1728 kbps
*.wav	PCM/LPCM/ IMA_ADPCM	8 kHz ~ 192 kHz	< 5 Mbps
*flac	-	8 kHz ~ 192 kHz	< 5 Mbps

PIEZĪMES

- Šis izstrādājums nedarbojas ar WMA Professional kodeku.
- Iepriekšējā tabulā redzami atbalstītie iztveršanas ātrumi un bitu ātrumi. Neatbalstītu formātu faili netiks atskaņoti.
- AAC faili atbalsta tikai ADTS oriģinālformātu.

Programmatūras atjaunināšana

Nākamībā Samsung var piedāvāt Sound Tower sistēmas aparātprogrammatūras atjauninājumus.

Ja atjauninājums tiek piedāvāts, varat atjaunināt aparātprogrammatūru, pievienojot USB ierīci ar tajā saglabāto aparātprogrammatūras atjauninājumu savas Sound Tower sistēmas **USB1** vai **USB2** portam.







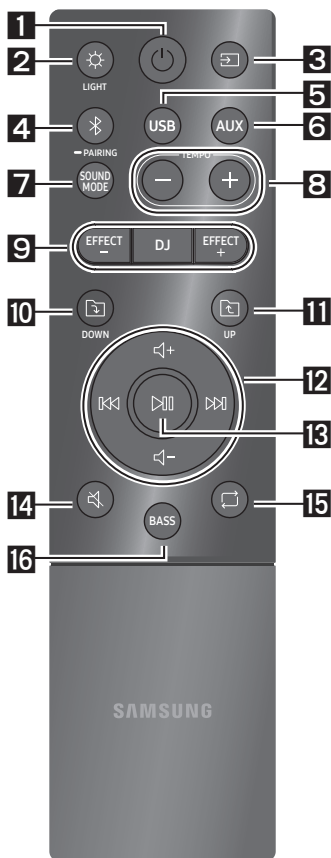

Lai saņemtu plašāku informāciju par to, kā lejupielādēt atjauninājumu failus, dodieties uz Samsung tīmekļa vietni www.samsung.com→Support.











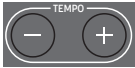









Tad ievadiet vai atlasiet savas Sound Tower sistēmas modeļa numuru, atlasiet programmatūras un lietotņu opciju un tad – lejupielādes. Ņemiet vērā, ka opciju nosaukumi var būt dažādi.



06 TĀLVADĪBAS PULTS LIETOŠANA

Kā lietot tālvadības pulti



1	 Barošana	Ieslēdz un izslēdz Sound Tower.
2	 LIGHT	Lai ieslēgtu apgaismojuma režīmu, piespiediet pogu  (LIGHT). Lai atlasītu vajadzīgo apgaismojuma režīmu, izvēloties AMBIENT, PARTY, DANCE, THUNDERBOLT, STAR vai OFF , ik reizi jāpiespiež poga.
3	 Avots	Piespiediet, lai atlasītu ar Sound Tower savienoto avotu. Lai atlasītu vajadzīgo avotu, izvēloties BT, USB1, USB2, AUX1 vai AUX2 , ik reizi jāpiespiež poga.
4	 Bluetooth PAIRING	Piespiediet, lai atlasītu avotu tieši "BT" režīmā. Lai ieslēgtu režīmu "BT PAIRING", piespiediet un ilgāk par 5 sekundēm turiet piespiestu pogu. Šajā režīmā Sound Tower var savienot ar jaunu Bluetooth ierīci, atlasot Sound Tower no Bluetooth ierīces meklēšanas saraksta.
5	 USB	Piespiediet, lai atlasītu ar Sound Tower savienotu USB1 vai USB2 avotu.
6	 AUX	Piespiediet, lai atlasītu ar Sound Tower savienotu AUX1 vai AUX2 avotu.
7	 SOUND MODE	Lai atlasītu vajadzīgo skaņas efektu, izvēloties PARTY, STANDARD, HIPHOP, EDM, ROCK, LATIN, HOUSE vai REGGAE , ik reizi jāpiespiež poga.

8	 <p>TEMPO +, -</p>	<p>Piespiediet pogu TEMPO + vai TEMPO -, lai paātrinātu vai palēninātu mūzikas tempu.</p> <ul style="list-style-type: none"> Šī funkcija darbojas tikai USB1 un USB2 režīmā.
9	 <p>DJ</p>	<p>Šī funkcija sniedz iespēju ieslēgt DJ efekts funkciju. Lai atlasītu vajadzīgo DJ skaņas efektu, izvēloties NOISE, FILTER, CRUSH, CHORUS, WAHWAH vai OFF, ik reizi jāpiespiež poga.</p>
	 <p>EFFECT +, -</p>	<p>Piespiediet pogu EFFECT + vai EFFECT -, lai paaugstinātu vai pazeminātu katra DJ skaņas efekta līmeni.</p>
10	 <p>Par mapi DOWN</p>	<p>Piespiediet pogu  (DOWN), lai pārietu uz nākamo mapi USB ierīcē.</p>
11	 <p>Par mapi UP</p>	<p>Piespiediet pogu  (UP), lai pārietu uz iepriekšējo mapi USB ierīcē.</p>
12	 <p>Skaļuma palielināšana, Skaļuma samazināšana / Izlaišana</p>	<ul style="list-style-type: none"> Skaļuma palielināšana, Skaļuma samazināšana Piespiediet + (Skaļuma palielināšana) vai - (Skaļuma samazināšana), lai paaugstinātu vai pazeminātu skaļuma līmeni. Mūzikas izlaišana Piespiediet pogu  lai atlasītu nākamo mūzikas failu. Piespiediet pogu  lai atlasītu iepriekšējo mūzikas failu. Piespiediet un vairāk nekā 3 sekundes turiet piespiestu pogu  vai pogu  USB atskaņošanas režīmā, lai meklētu uz priekšu vai meklētu atpakaļ. Vēlreiz piespiediet un vairāk nekā 3 sekundes turiet piespiestu pogu  vai pogu  lai atgrieztos pie parastas atskaņošanas.
13	 <p>Atskaņošana / Pauze</p>	<p>Piespiediet pogu  lai īslaicīgi pauzētu mūzikas failu. Vēlreiz piespiežot šo pogu, mūzikas faila atskaņošana turpinās.</p> <ul style="list-style-type: none"> Funkcija Automātiska izslēgšana (Auto Power Down) Lai izslēgtu funkciju Automātiska izslēgšana, kamēr ierīce ir AUX1, AUX2 režīmā, piespiediet un ilgāk par 5 sekundēm turiet piespiestu pogu . Displejā parādās ON-AUTO POWER DOWN / OFF-AUTO POWER DOWN.
14	 <p>Skaņas izslēgšana</p>	<p>Piespiediet pogu  (Skaņas izslēgšana), lai izslēgtu skaņu. Piespiediet šo pogu vēlreiz, lai skaņas izslēgšanu pārtrauktu.</p>

15	 Atkārtošana	<p>Piespiediet pogu  (Atkārtošana), lai lietotu atkārtošanas funkciju "USB1" un "USB2" režīmā.</p> <p>Lai atlasītu vajadzīgo atkārtošanas funkciju, izvēloties ONE, FOLDER, ALL, RANDOM vai OFF, ik reizi jāpiespiež poga.</p>
16	 BASS	<p>Piespiediet pogu BASS, lai lietotu jaudīgu basa skaņu.</p> <p>Lai atgrieztos pie parastas skaņas, piespiediet šo pogu vēlreiz.</p> <p>Piespiediet un ilgāk par 5 sekundēm turiet piespiestu pogu BASS, lai ieslēgtu vai izslēgtu BLUETOOTH POWER funkciju.</p>

Kā lietot Skaņas režīms

Jūsu Sound Tower nodrošina pirmsnoteiktus izlīdzinātāja iestatījumus, kas optimizēti konkrētam mūzikas žanram.

1. Piespiediet pogu **SOUND MODE** tālvadības pultī.
2. Lai atlasītu vajadzīgo skaņas efektu, izvēloties **PARTY, STANDARD, HIPHOP, EDM, ROCK, LATIN, HOUSE** vai **REGGAE**, ik reizi jāpiespiež poga **SOUND MODE**.

PIEZĪMES

- Noklusējuma Skaņas režīms vērtība ir **PARTY**.
- Kad ierīce ir izslēgta, piespiediet un ilgāk par 5 sekundēm turiet piespiestu pogu  uz paša izstrādājuma vai tālvadības pultī, lai to ieslēgtu noklusējuma skaņas režīma iestatījumā.

Kā lietot DJ efekts

Funkcija DJ efekts sniedz iespēju ieslēgt DJ efekts skaņas efektu. Katra efekta līmenis ir regulējams.

1. Piespiediet pogu **DJ** tālvadības pultī.
2. Ik reizi piespiežot pogu **DJ**, Sound Tower turpina pārvietošanos pa pieejamajiem DJ efekti:
 - **NOISE**: Veidojiet balto troksni un mikšējiet ar oriģinālo skaņu, izmantojot filtru un izvadi.
 - **FILTER**: Rada tikai diskanta vai basa skaņai līdzīgu efektu.
 - **CRUSH**: Rada efektu, kas oriģinālo skaņu padara asāku.
 - **CHORUS**: Rada dziedošam korim līdzīgu efektu.
 - **WAHWAH**: Rada "Vah~ vah~" efektu.
 - **DJ EFFECT OFF**: Izslēdz DJ efekts.
3. Piespiediet pogu **EFFECT +** vai **EFFECT -**, paaugstinātu vai pazeminātu katra DJ skaņas efekta līmeni no -15 līdz +15.

PIEZĪME

- Kad ierīce ir izslēgta, piespiediet un ilgāk par 5 sekundēm turiet piespiestu pogu  uz paša izstrādājuma vai tālvadības pultī, lai to ieslēgtu noklusējuma DJ efekts iestatījumā.

07 SAMSUNG SOUND TOWER (GIGA PARTY AUDIO) LIETOTNES IZMANTOŠANA

Samsung Sound Tower (Giga Party Audio) lietotnes instalēšana

Lai vadītu šo izstrādājumu ar savu viedierīci un Samsung Sound Tower (Giga Party Audio) lietotni, lejupielādējiet Samsung Sound Tower (Giga Party Audio) lietotni no Google Play Store vai Apple App Store un instalējiet to savā viedierīcē.

PIEZĪMES

- Samsung Sound Tower (Giga Party Audio) lietotne ir saderīga ar Android mobilo tālrunu ierīcēm, kurās darbojas Android OS 6.0 vai jaunāka.
- Samsung Sound Tower (Giga Party Audio) lietotne ir saderīga ar Apple mobilajām ierīcēm, kurās darbojas iOS 10.0 vai jaunāka.

Meklēšana tirgū: **Samsung Sound Tower** vai **Samsung Giga Party Audio**



Samsung Sound Tower (Giga Party Audio) lietotnes palaišana

Lai palaistu un lietu Samsung Sound Tower (Giga Party Audio) lietotni, pieskarieties Samsung Sound Tower (Giga Party Audio) ikonai savā viedierīcē un tad izpildiet ekrānā redzamos norādījumus.

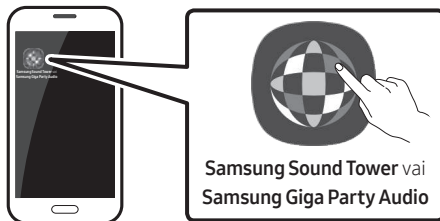

08 PROBLĒMU NOVĒRŠANA

Pirms meklējat palīdzību, pārbaudiet tālāk norādīto.

Ierīci nevar ieslēgt.

Vai barošanas kabelis ir pievienots kontaktligzdai?

- Pievienojiet barošanas kabeli kontaktligzdai.

Nospiežot pogu, nedarbojas attiecīgā funkcija.

Vai gaisā ir statiskā elektrība?

- Atvienojiet barošanas kabeli un vēlreiz pievienojiet to.

BT režīmā rodas skaņas pārtraukumi.

- Skatiet sadaļas par Bluetooth savienojumu 14. lpp.

Nav dzirdama skaņa.

Vai ir ieslēgta skaņas izslēgšanas funkcija?

- Piespiediet pogu  (Skaņas izslēgšana), lai atceltu skaņas izslēgšanu.

Vai skaļums ir iestatīts uz minimālo līmeni?

- Noregulējiet skaļuma līmeni.

Tālvadības pults nedarbojas.

Vai baterijas nav tukšas?

- Nomainiet ar jaunām baterijām.

Vai attālums starp tālvadības pulti un Sound Tower pamatierīci nav pārāk liels?

- Pārvietojiet tālvadības pulti tuvāk Sound Tower pamatierīcei.

Stereo grupas savienojums nedarbojas.

Vai sistēma ir bezvadu Group Play režīmā?

- Atvienojiet bezvadu Group Play režīmu un mēģiniet izveidot Stereo grupas savienojumu vēlreiz.

Nav iespējams izveidot Bluetooth savienojumu.

Vai sistēma ir savienota ar kādu citu sistēmu bezvadu Group Play režīmā vai Stereo grupas režīmā?

- Mēģiniet izveidot Bluetooth savienojumu vēlreiz pēc tam, kad atvienots bezvadu Group Play vai Stereo grupas savienojums.

Vai divas Bluetooth ierīces jau nav pievienotas?

- Mēģiniet izveidot Bluetooth savienojumu vēlreiz pēc tam, kad atvienoti citi Bluetooth savienojumi.

Poga PAIRING nedarbojas.

Vai sistēma ir bezvadu Group Play režīmā vai Stereo grupas režīmā?

- Mēģiniet vēlreiz pēc tam, kad atvienots bezvadu Group Play vai Stereo grupas savienojums.

Vēlos pārslēgt HOST (MAIN) sistēmu uz otru bezvadu Group Play vai Stereo grupas savienojumu.

- Atvienojiet Group Play režīmu, vispirms nospiediet skaļruni, kuru vēlaties iestatīt uz HOST, un pēc tam, kad parādās "HOST", pievienojiet pārējās ierīces pa vienai.
- Izmantojot Stereo grupas režīmu, MAIN ir fiksēts. Jūs nevarat iestatīt pārējos kā MAIN.

Vēlos atskaņot AUX1 vai AUX2 ilgāk par 8 stundām bez secības ievadīšanas.

- Piespiediet un ilgāk par 5 sekundēm turiet piespiestu pogu  AUX1 vai AUX2 režīmā, lai atspējotu funkciju Automātiska izslēgšana. Mainiet no **ON-AUTO POWER DOWN** uz **OFF-AUTO POWER DOWN**.

Nevaru pievienot SUB Group play režīmam.

- Pēc 1 stundas HOST bloķēs jebkādu papildu SUB pievienošanu.
HOST nospiediet taustiņu **GROUP PLAY**, pēc tam, kad parādīsies ziņojums "HOST", varat atkal izveidot savienojumu ar SUB.

Nav iespējams izveidot savienojumu "Bezvadu/Vadu grupa/Stereo pievienošana/Bluetooth".

Vai attālums starp sistēmām nav pārāk liels?

- Savienošanu pāri "Bezvadu/Vadu grupas/Stereo pievienošana/Bluetooth" savienojumā ieteicams izdarīt 1 metra attālumā no sistēmas.
- Ieteicamais darba attālums starp Sound Tower sistēmām ir mazāks par 10 metriem.

09 LICENCE



The Bluetooth® word mark and logos are registered trademarks owned by the Bluetooth SIG, Inc. and any use of such marks by Samsung Electronics Co., Ltd. is under license. Other trademarks and trade names are those of their respective owners.



Qualcomm®
aptX™

Qualcomm aptX is a product of Qualcomm Technologies, Inc. and/or its subsidiaries. Qualcomm is a trademark of Qualcomm Incorporated, registered in the United States and other countries. aptX is a trademark of Qualcomm Technologies International, Ltd., registered in the United States and other countries.

10 PAZIŅOJUMS PAR ĀTVĒRTĀ PIRMKODA LICENCI

Lai nosūtītu jautājumus un pieprasījumus par atvērto pirmkodu, sazinieties ar uzņēmumu Samsung pa e-pastu (oss.request@samsung.com).

11 SVARĪGA PIEZĪME PAR APKOPI

- Shēmas un attēli šajā lietotāja rokasgrāmatā ir nodrošināti tikai atsaucei, un tie var atšķirties no faktiskā izstrādājuma izskata.
- Šādos gadījumos var tikt iekasēta administrēšanas maksa:
 - (a) pēc jūsu pieprasījuma tiek izsaukts inženieris, taču izstrādājums nav bojāts (t. i., ja neesat izlasījis šo lietotāja rokasgrāmatu);
 - (b) esat atnesis ierīci uz remonta centru, taču izstrādājums nav bojāts (t. i., ja neesat izlasījis šo lietotāja rokasgrāmatu).
- Jūs tiksiet informēts par administrēšanas maksas apmēru pirms speciālista ierašanās.

12 SPECIFIKĀCIJAS UN NORĀDĪJUMI

Specifikācijas

Modeļa nosaukums	MX-T70	
USB1/USB2	USB1: 5V/2,1A USB2: 5V/0,5A	
Svars	26,5 kg	
Izmēri (P x A x Dz)	463,0 x 884,0 x 455,0 mm	
Darba temperatūras diapazons	+5°C līdz +35°C	
Darba mitruma diapazons	10 % līdz 75 %	
PASTIPRINĀTĀJS Nominālā izvades jauka	Augsto frekvenču skaļrunis	150 W x 2, 12 ohm
	Vidējo frekvenču skaļrunis	300 W x 2, 6 ohm
	Zemo frekvenču skaļrunis	600 W x 1, 3 ohm
BEZVADU IERĪCES IZEJAS JAUDA BT raidītāja maksimālā jauda	100 mW, 2,4 GHz – 2,4835 GHz	
Kopējais enerģijas patēriņš gaidstāves režīmā (W)	2,0W	
Bluetooth Pieslēgvieta deaktivizēšanas metode	Nospiediet un vismaz 5 sekundes turiet pogu BASS , lai izslēgtu Bluetooth Power funkciju.	

PIEZĪMES

- Samsung Electronics Co., Ltd patur tiesības mainīt specifikācijas bez iepriekšēja brīdinājuma.
- Svāra un izmēra vērtības ir aptuvenas.

- Ar šo uzņēmums Samsung paziņo, ka šis aprīkojums atbilst Direktīvas 2014/53/ES prasībām.



Pilns ES atbilstības deklarācijas teksts ir pieejams tīmekļa vietnē:

<http://www.samsung.com>, izvēlieties Atbalsts > Meklēšanas atbalsts un ievadiet modeļa nosaukumu.

Šo aprīkojumu drīkst lietot visās ES valstīs.



[Pareiza atbrīvošanās no šī izstrādājuma baterijām]

(Attiecas uz valstīm, kur tiek izmantotas atsevišķas savākšanas sistēmas.)

Šis marķējums uz baterijas, rokasgrāmatas vai iepakojuma norāda, ka pēc šajā izstrādājumā ietvertu bateriju kalpošanas laika beigām no tām nedrīkst atbrīvoties kopā ar sadzīves atkritumiem. Ja ir atzīmēti ķīmiskie simboli Hg, Cd vai Pb, baterija satur dzīvsudrabu, kadmiju vai svīnu tādā līmenī, kas pārsniedz Direktīvā 2006/66/EK noteiktos standartlīmeņus. Ja baterijas netiek pareizi izmestas, šīs vielas var nodarīt kaitējumu cilvēku veselībai vai videi.

Lai aizsargātu dabas resursus un veicinātu materiālu atkārtotu lietošanu, lūdzu, nodaliet baterijas no citu veidu atkritumiem un nododiet tās pārstrādei atbilstoši vietējai bezmaksas bateriju pārstrādes sistēmai.



Pareiza atbrīvošanās no šī izstrādājuma (elektriskā un elektroniskā aprīkojuma atkritumi)

(Attiecas uz valstīm, kur tiek izmantotas atsevišķas savākšanas sistēmas.)

Šis marķējums uz izstrādājuma, piederumiem vai dokumentācijas norāda, ka pēc izstrādājuma kalpošanas laika beigām no izstrādājuma un tā elektroniskajiem piederumiem (piemēram, lādētāja, austiņām, USB kabeļa) nedrīkst atbrīvoties kopā ar sadzīves atkritumiem. Lai nepieļautu iespējamu kaitējumu apkārtējai videi vai cilvēku veselībai nekontrolētas atkritumu likvidēšanas dēļ, atdaliet šos priekšmetus no citu veidu atkritumiem un utilizējiet tos atbilstoši prasībām, tādējādi veicinot materiālo resursu ilgtspējīgu atkārtoto izmantošanu.

Lai saņemtu detalizētu informāciju par to, kur un kā var nogādāt šos priekšmetus, lai tos pārstrādātu videi draudzīgā veidā, māsaiemniecību lietotājiem ir jāsasazinās ar mazumtirgotāju, no kura viņi iegādājās šo izstrādājumu, vai vietējo valsts iestādi.

Komerclietotājiem ir jāsasazinās ar piegādātāju un jāiepazīstas ar pirkšanas līguma noteikumiem un nosacījumiem. Šo izstrādājumu un tā elektroniskos piederumus nedrīkst sajaukt ar citiem likvidējamiem uzņēmuma atkritumiem.

Informāciju par uzņēmuma Samsung saistībām vides aizsardzības jomā un ar izstrādājumu saistītajiem tiesību aktos noteiktajiem pienākumiem, piemēram, REACH, WEEE, Akumulatori, skatiet vietnē: www.samsung.com/uk/aboutsamsung/sustainability/environment/our-commitment/data/









SAUGOS INFORMACIJA

SAUGOS ĮSPĖJIMAI

NENUIMKITE DANGTELIO (ARBA GALINĖS DALIES), KAD SUMAŽINTUMĖTE ELEKTROS SMŪGIO PAVOJŲ.

ĮRENGINYJE NĖRA DALIŲ, KURIŲ TECHNINĘ PRIEŽIŪRĄ GALI ATLIKTI NAUDOTOJAS. DĖL TECHNINĖS PRIEŽIŪROS DARBŲ KREIPKITĖS Į KVALIFIKUOTUS TECHNINĖS PRIEŽIŪROS SPECIALISTUS.

Toliau esančioje lentelėje paaiškinami simboliai, kurie gali būti ant jūsų „Samsung“ gaminio.

	DĖMESIO ELEKTROS SMŪGIO PAVOJUS, NEATIDARYKITE	
	Šis simbolis nurodo, kad viduje teka aukšta įtampa. Liestis su bet kokiomis vidinėmis gaminio dalimis yra pavojinga.	
	Šis simbolis nurodo, kad televizorius pristatomas kartu su svarbia medžiaga apie jo veikimą ir techninę priežiūrą.	
	Tai yra II klasės prietaisas. Šis simbolis rodo, kad prietaiso nebūtina įžeminti į saugų įžeminimo tinklą. Jei šio simbolio nėra ant gaminio su maitinimo laidu, gaminį BŪTINA prijungti prie patikimo apsauginio įžeminimo.	
	Kintamosios srovės įtampa. Šis simbolis nurodo, kad viduje teka aukštoji įtampa, jos vertė nurodyta prie AC simbolio.	
	Pastoviosios srovės įtampa. Šis simbolis nurodo, kad viduje teka aukštoji įtampa, jos vertė nurodyta prie DC simbolio.	
	Dėmesio. Vadovaukitės naudojimo instrukcijomis. Šis simbolis rodo, kad būtina vadovautis naudojimo instrukcijomis, susijusiomis su sauga.	

ĮSPĖJIMAS

- Siekdami sumažinti gaisro arba elektros smūgio pavojų, saugokite šį įrenginį nuo lietaus arba drėgmės.

DĖMESIO

- NORĖDAMI IŠVENGTI ELEKTROS SMŪGIO, PLATŲ KIŠTUKO KONTAKTĄ KIŠKITE Į PLAČIĄ LIZDO ANGĄ IR ĮSTUMKITE IKI GALO.
- Įrenginys visada turi būti prijungtas prie kintamosios srovės elektros lizdo naudojant apsauginę įžeminimo jungtį.
- Norint atjungti įrenginį nuo maitinimo tinklo, reikia ištraukti kištuką iš maitinimo tinklo lizdo, todėl maitinimo tinklo kištuką turi būti lengva naudoti.
- Saugokite, kad ant įrenginio neužlašėtų arba neužtikštų skysčio. Nedėkite ant įrenginio daiktų su skysčiais, pvz., vazų.
- Norėdami šį įrenginį išjungti, turite ištraukti maitinimo laido kištuką iš sieninio lizdo. Todėl maitinimo laido kištukas turi būti visada lengvai pasiekiamas.

ATSARGUMO PRIEMONĖS

1. Įsitinkite, kad jūsų namuose tiekiamas kintamosios srovės maitinimas atitinka maitinimo reikalavimus, nurodytus ant jūsų produkto nugarėlės esančioje identifikavimo etiketėje. Pastatykite gaminį horizontaliai ant tinkamo pagrindo (baldo), kad aplink būtų pakankamai vietos ventiliacijai (7–10 cm). Patikrinkite, ar ventiliacijos angos neuždengtos. Nedėkite įrenginio ant stiprintuvų arba kitos įrangos, kuri gali įkaisti. Šis įrenginys skirtas naudoti nuolat. Norėdami visiškai išjungti įrenginį, ištraukite kintamosios srovės laido kištuką iš sieninio elektros lizdo. Ištraukite maitinimo laido kištuką, jei planuojate įrenginio ilgą laiką nenaudoti.
2. Per perkūniją ištraukite kintamosios srovės laido kištuką iš sieninio elektros lizdo. Dėl žaibavimo padidėjusi įtampa gali įrenginį sugadinti.
3. Saugokite įrenginį nuo tiesioginių saulės spindulių ir kitų šilumos šaltinių. Dėl to gali perkaisti įrenginys ir sutrikti jo veikimas.
4. Saugokite gaminį nuo drėgmės (pvz., vazų) ir karščio pertekliaus (pvz., židinio) arba nuo įrangos, sukuriančios stiprius magnetinius ar elektrinius laukus. Atjunkite maitinimo laidą nuo kintamosios srovės šaltinio, jei įrenginys veikia netinkamai. Jūsų gaminyje nėra skirtas pramoniniam naudojimui. Jis skirtas tik asmeniniam naudojimui. Galimas kondensacijos poveikis, jei gaminyje buvo laikomas žemoje temperatūroje. Jei gabenote įrenginį žiemą, prieš naudodami palaukite maždaug 2 valandas, kol įrenginys įšils iki kambario temperatūros.

5. Baterijose, naudojamose su šiuo gaminiu, yra cheminių medžiagų, kurios yra kenksmingos aplinkai. Neišmeskite baterijų kartu su kitomis mišriomis buitinėmis atliekomis. Nemeskite baterijų į ugnį. Nesukelkite trumpojo jungimo, neardykite ar neperkaitinkite baterijų. Jei baterija pakeičiama netinkamai, kyla sprogimo pavojus. Naudokite tik tokias pačias arba atitinkamo tipo baterijas.

APIE ŠĮ VADOVĄ

Naudotojo vadove yra dvi dalys: šis paprastas popierinis NAUDOTOJO VADOVAS ir IŠSAMUS VADOVAS, kurį galite atsisiųsti.



NAUDOTOJO VADOVAS

Šiuo vadovu naudokitės saugumo instrukcijoms, gaminio montavimo nurodymams, komponentams, sujungimams ir gaminimo specifikacijos peržiūrei.



IŠSAMUS VADOVAS

Nuskaitytę QR kodą IŠSAMUS VADOVAS rasite „Samsung“ internetiniame klientų aptarnavimo centre. Jei norite peržiūrėti vadovą savo kompiuteryje arba mobiliajame įrenginyje, iš „Samsung“ svetainės atsisiųskite jį dokumentų formatu. (<http://www.samsung.com/support>)

Dizainas ir specifikacijos gali būti keičiami be išankstinio įspėjimo.
„Sound Tower“ yra naujas „Giga Party Audio“ pavadinimas.

TURINYS

01	Komponentų patikrinimas	2
	Maitinimo elementų įdėjimas prieš nuotolinio pultelio naudojimą (2 AAA maitinimo elementai)	2
02	Produkto apžvalga	3
	„Sound Tower“ viršutinis skydelis	3
	„Sound Tower“ galinis skydelis	4
03	„Sound Tower“ prijungimas	6
	Elektros energijos prijungimas	6
	Kaip naudotis garso grupe	7
04	Išorinio įrenginio prijungimas	13
	Prijungimas analoginio garso (AUX) laidu	13
	Mobiliojo įrenginio prijungimas per „Bluetooth“	14
	„Samsung“ TV prijungimas per „Bluetooth“	17
05	USB laikmenos prijungimas	18
	Programinės įrangos atnaujinimas	19
06	Nuotolinio pultelio naudojimas	20
	Kaip naudotis nuotoliniu pulteliu	20
	Kaip naudoti Garso režimą	22
	Kaip naudoti DJ efektą	22

07	„Samsung Sound Tower (Giga Party Audio)“ programėlės naudojimas	23
	Įdiekite „Samsung Sound Tower (Giga Party Audio)“ programėlę	23
	„Samsung Sound Tower (Giga Party Audio)“ programėlės paleidimas	23
08	Trikčių šalinimas	24
09	Licencija	25
10	Atvirosios programinės įrangos licencijos pranešimas	25
11	Svarbi pastaba apie techninę priežiūrą	25
12	Specifikacijos ir vadovas	26
	Specifikacijos	26

01 KOMPONENTŲ PATIKRINIMAS



„Sound Tower“ pagrindinis įrenginys

Nuotolinis pultelis maitinimo elementai

Maitinimo laidas

- Daugiau informacijos apie maitinimo šaltinį ir energijos suvartojimą ieškokite prie produkto pritvirtintoje etiketėje. (Etiketė: ant „Sound Tower“ pagrindinio įrenginio nugarėlės)
- Norėdami įsigyti papildomų komponentų arba laidų, susisiekite su „Samsung“ aptarnavimo centru arba „Samsung“ klientų aptarnavimu.
- Perkeldami produktą nevilkite ir netraukite jo ant grindų. Perkeldami produktą pakelkite jį.

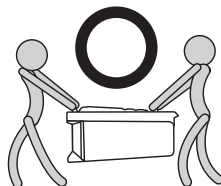
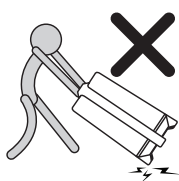

Maitinimo elementų įdėjimas prieš nuotolinio pultelio naudojimą (2 AAA maitinimo elementai)

Stumkite maitinimo elementų dangtelį rodyklės kryptimi, kol visiškai nuimsite. Įdėkite 2 AAA maitinimo elementus (1,5 V) taip, kad jų poliškumas būtų teisingas. Atgal į vietą įdėkite maitinimo elementų dangtelį.

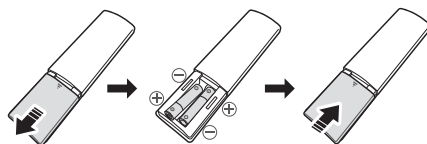

02 PRODUKTO APŽVALGA

„Sound Tower“ viršutinis skydelis

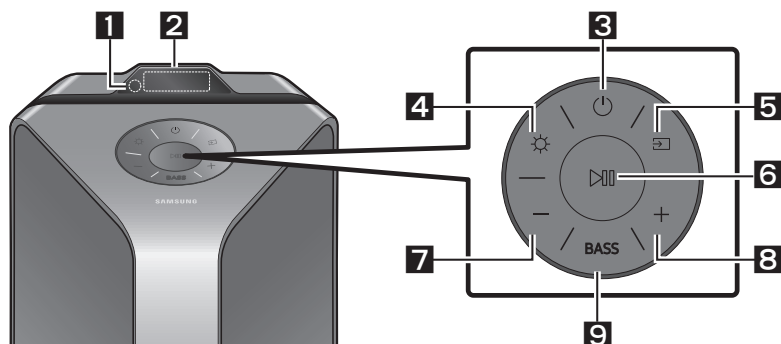

1	Nuotolinis jutiklis	Naudodami „Sound Tower“ sistemą, nuotolinio pultelio priekį nukreipkite į nuotolinį jutiklį.
2	Ekranas	Rodo „Sound Tower“ sistemos veikimo pranešimus arba dabartinę būseną.
3	Maitinimas	Ijungia ir išjungia „Sound Tower“.
4	Apšvietimas	Paspauskite mygtuką (Apšvietimas), norėdami įjungti apšvietimo režimą. Pakartotinai spauskite mygtuką, kad perjungtumėte galimus apšvietimo režimus: AMBIENT, PARTY, DANCE, THUNDERBOLT, STAR arba OFF .
5	Šaltinis	Paspauskite, norėdami pasirinkti prie „Sound Tower“ prijungtą šaltinį. Paspauskite ir ilgiau nei 5 sekundes palaikykite mygtuką (Šaltinis), kad įjungtumėte režimą „SEARCHING TV“.
6	Atkurti / Pristabdyti	<ul style="list-style-type: none"> • Atkurti / Pristabdyti Paspauskite mygtuką norėdami laikinai pristabdyti muzikos failą. Dar kartą paspaudus mygtuką, muzikos failas bus atkuriamas. • Demonstracinis atkūrimas Kai sistemos maitinimas įjungtas, paspauskite ir ilgiau nei 5 sekundes palaikykite mygtuką kad paleistumėte demonstracinį atkūrimą. Ekrane rodoma „DEMO“ ir 60 sekundžių grojama demonstracinė muziką. Norėdami nutraukti demonstracinį atkūrimą, paspauskite ir ilgiau nei 5 sekundes palaikykite mygtuką kol demonstracinis atkūrimas veikia. <ul style="list-style-type: none"> – Jei demonstracinio atkūrimo metu įvesite bet kokią komandą, 60 sekundžių laikmatis bus atnaujintas. – Veikiant demonstraciniam atkūrimui, visi mygtukai ant nuotolinio valdymo pultelio ir galinio skydelio neveikia. Jei norite naudotis nuotoliniu pulteliu, nutraukite demonstracinį atkūrimą. – Demonstracinis atkūrimas nutraukiamas, kai pakeičiate šaltinį arba išjungiate sistemą. – Būkite atsargūs, nes jis gali būti garsesnis už nustatytą garsą.

7	Sumažinti garsumą	Paspauskite mygtuką — (Sumažinti garsumą), norėdami sumažinti garsumo lygį. Paspauskite ir laikykite mygtuką — (Sumažinti garsumą) mygtuką, norėdami greitai sumažinti garsumo lygį.
8	Padidinti garsumą	Norėdami padidinti garsumo lygį, paspauskite mygtuką + (Padidinti garsumą). Paspauskite ir laikykite mygtuką + (Padidinti garsumą), norėdami greitai didinti garsumo lygį.
9	BASS	Paspauskite mygtuką BASS , norėdami galingo žemų dažnių garso. Paspauskite dar kartą, norėdami atkurti įprastą garsą. Jei norite įjungti arba išjungti funkciją BLUETOOTH POWER , paspauskite ir ilgiau nei 5 sekundes palaikykite mygtuką BASS .

„Sound Tower“ galinis skydelis

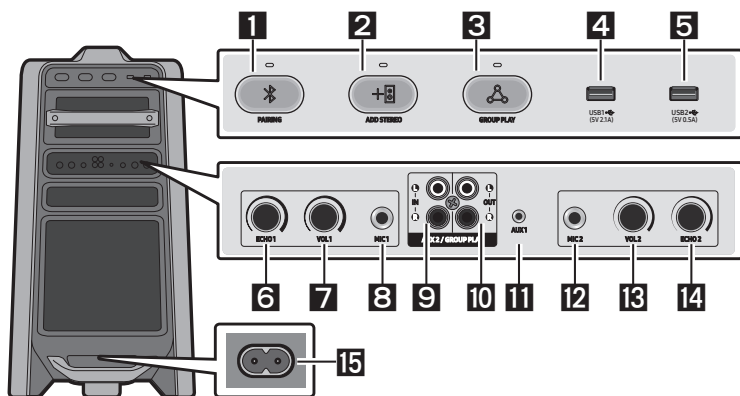

1	Bluetooth PAIRING	Paspauskite mygtuką PAIRING , norėdami pereiti į režimą „ BT PAIRING “. Šiame režime galite „Sound Tower“ prijungti prie naujo „Bluetooth“ įrenginio, pasirinkdami „Sound Tower“ „Bluetooth“ įrenginio paieškos sąrašą.
2	ADD STEREO	Paspauskite mygtuką ADD STEREO , norėdami belaidžiu būdu prisijungti prie kito „Sound Tower“. Paspauskite mygtuką ADD STEREO dar kartą, prieš jungdamiesi prie kito „Sound Tower“, norėdami išjungti „Stereo“ grupės režimą. Kai ryšys užmezgamas, galite mėgautis stereofoniniu garsu. Jei norite išjungti „Stereo“ grupės režimą, paspauskite ir ilgiau nei 5 sekundes palaikykite mygtuką ADD STEREO .
3	GROUP PLAY	Paspauskite mygtuką GROUP PLAY , norėdami belaidžiu būdu prisijungti prie iki dešimties „Sound Tower“ sistemų. Paspauskite GROUP PLAY mygtuką dar kartą, prieš jungdamiesi prie kito „Sound Tower“, norėdami išjungti belaidį „Group Play“. Kai ryšys užmezgamas, galite vienu metu naudotis keliomis „Sound Tower“ sistemomis su „Group Play“ režimu. Jei norite išjungti belaidį „Group Play“ režimą, paspauskite ir ilgiau nei 5 sekundes palaikykite mygtuką GROUP PLAY .
4	USB1	Prijunkite USB įrenginį prie pagrindinio įrenginio USB1 arba USB2 prievadų. Galite įkrauti savo mobilųjį telefoną, prijungę prie USB1 prievado.
5	USB2	<ul style="list-style-type: none"> Paspauskite mygtuką ↔ (Šaltinis), norėdami pasirinkti USB1 arba USB2.

6	ECHO1	Reguliuodami rankenėlę ECHO1 , garsui iš prijungto mikrofono (MIC1) galite suteikti aido efektą. Sukant pagal laikrodžio rodyklę efektas stiprėja, o sukant prieš laikrodžio rodyklę – silpnėja.
7	VOL1	Ant pagrindinio įrenginio esančia rankenėle VOL1 reguliuokite mikrofono (MIC1) garsumą. Sukant pagal laikrodžio rodyklę garsumas didėja, o sukant prieš laikrodžio rodyklę – mažėja.
8	MIC1	Prijunkite mikrofoną prie jungties MIC1 .
9	AUX2/ GROUP PLAY IN gnybtai	Garso laidu (nepriedamas) sujunkite pagrindinio įrenginio AUX2 (IN) gnybtus su išorinio analoginio išvesties įrenginio garso išvestimi. <ul style="list-style-type: none"> • Būtinai suderinkite jungčių spalvas. • Jei išoriniame analoginiame išvesties įrenginyje yra tik viena garso išvesties jungtis, prijunkite kairiąją arba dešiniąją. • Paspauskite mygtuką  (Šaltinis), norėdami pasirinkti AUX2. • Jei gaminyje veikia AUX2 režimu ir daugiau nei 20 minučių nevyksta atkūrimas arba neįvedama jokia komanda, sistema išsijungs. • Jei gaminyje veikia AUX2 režimu ir atkūrimas vyksta ilgiau nei 8 valandas, o neįvedama jokia komanda, sistema išsijungs.
10	GROUP PLAY OUT gnybtai	Garso laidu (nepriedamas) sujunkite pagrindinio įrenginio GROUP PLAY (OUT) gnybtus su išorinio analoginio išvesties įrenginio garso įvestimi. <ul style="list-style-type: none"> • Būtinai suderinkite jungčių spalvas. • Jei išoriniame analoginiame išvesties įrenginyje yra tik viena garso įvesties jungtis, prijunkite kairiąją arba dešiniąją.
11	AUX1	Garso laidu (nepriedamas) sujunkite pagrindinio įrenginio AUX1 jungtį su išorinio įrenginio garso išvestimi. <ul style="list-style-type: none"> • Jei gaminyje veikia AUX1 režimu ir daugiau nei 20 minučių nevyksta atkūrimas arba neįvedama jokia komanda, sistema išsijungs. • Jei gaminyje veikia AUX1 režimu ir atkūrimas vyksta ilgiau nei 8 valandas, o neįvedama jokia komanda, sistema išsijungs.
12	MIC2	Prijunkite mikrofoną prie jungties MIC2 .
13	VOL2	Prijungto mikrofono (MIC2) garsumą galite reguliuoti pagrindinio įrenginio rankenėle VOL2 . Sukant pagal laikrodžio rodyklę garsumas didėja, o sukant prieš laikrodžio rodyklę – mažėja.
14	ECHO2	Reguliuodami rankenėlę ECHO2 , garsui iš prijungto mikrofono (MIC2) galite suteikti aido efektą. Sukant pagal laikrodžio rodyklę efektas stiprėja, o sukant prieš laikrodžio rodyklę – silpnėja.
15	Maitinimas	Prijunkite maitinimo laidą prie Maitinimo jungties, o kitą jo galą prijunkite prie elektros lizdo, kad „Sound Tower“ būtų tiekiami elektros energija.

03 „SOUND TOWER“ PRIJUNGIMAS

Elektros energijos prijungimas

Maitinimo laidu prijunkite „Sound Tower“ prie elektros lizdo toliau aprašyta seka: Prijunkite maitinimo laidą prie „Sound Tower“, tada prie elektros lizdo.

Žr. toliau esančią iliustraciją.

- Daugiau informacijos apie reikalingą elektros galią ir energijos suvartojimą ieškokite prie produkto pritvirtintoje etiketėje. (Etiketė: „Sound Tower“ galinė dalis)

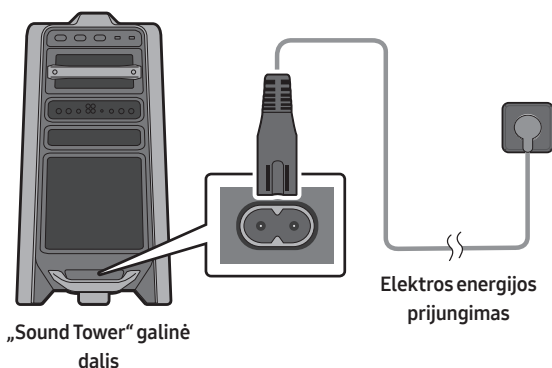

Kaip naudotis garso grupe

Kelias garso sistemas galite sujungti į grupę ir taip sukurti vakarėlio atmosferą bei mėgautis didesniu garsu. Nustatykite vieną „Sound Tower“ kaip „HOST“ ir bet kokia jame grojama muzika, bus skleidžiama per bet kurią kitą „Sound Tower“ sistemą Augio grupėje.

Sujungimas naudojant laidinį „Group Play“ režimą

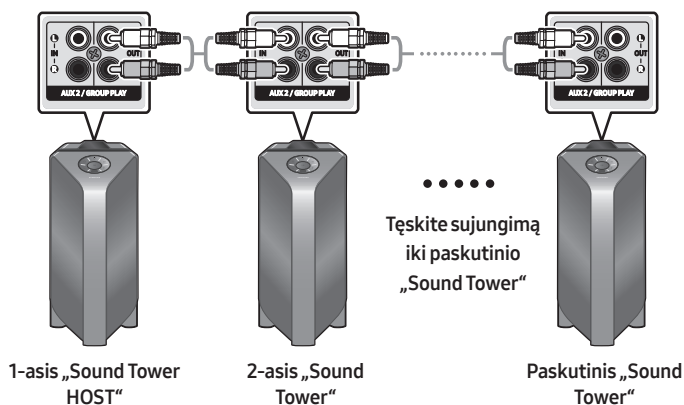

Nustatykite „Group Play“, sujungdami visas sistemas garso laidais (nepriedami). Kiekvienos „Sound Tower“ sistemos, išskyrus 1-ąją „Sound Tower“ sistemą (arba „HOST“), šaltinį į **AUX2** galite pakeisti mygtuku **AUX** arba  (Šaltinis).

PASTABOS

- 1-asis „Sound Tower HOST“ gali leisti muziką iš bet kokio šaltinio.
- Priklausomai nuo laido ilgio ir ypatybių, naudojimo atstumas gali skirtis.

Sujungimas naudojant belaidį „Group Play“ režimą

Galite sujungti iki dešimties „Sound Tower“ sistemų, naudodami belaidę „Group Play“ funkciją.

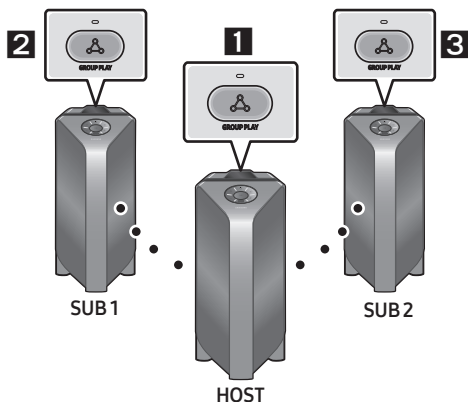

1. Paspauskite **GROUP PLAY** mygtuką, esantį ant „HOST Sound Tower“ sistemos. „HOST Sound Tower“ ekrane atsiras „HOST“ pranešimas ir ant **GROUP PLAY** mygtuko pradės mirksėti LED indikatorius.
2. Paspauskite mygtuką **GROUP PLAY** 2-oje „Sound Tower“ sistemoje (1-ame SUB). Ekrane pasirodo pranešimas „**GROUP PLAY CONNECTED**“ ir abiejų sistemų **GROUP PLAY** mygtukai nustoja mirksėti.
3. Paspauskite mygtuką **GROUP PLAY** 3-ioje „Sound Tower“ sistemoje (2-ame SUB). Ekrane pasirodo pranešimas „**GROUP PLAY CONNECTED**“ ir sistemos **GROUP PLAY** mygtukas nustoja mirksėti.
4. Jei norite pridėti daugiau „Sound Tower“ sistemų, pakartokite 3 veiksmą.
5. Leiskite muziką per „HOST Sound Tower“. Garso išėjimai iš visų prijungtų sistemų.

PASTABOS

- Jei „Sound Tower“ yra sujungtas su „Samsung“ TV, belaidžiu „Group Play“ negalimas.
- Belaidis „Group Play“ ryšys galimas su bet kuria „Sound Tower“ sistema.
- Atkūrimo kokybę gali paveikti aplinkos sąlygos ar kiti veiksniai, susiję su prijungtais įrenginiais.
- Jei dega raudonas **GROUP PLAY** mygtuko LED, įvyko belaidžio „Group Play“ ryšio klaida. Pabandykite vėl atlikti 1–5 veiksmus.
- **ADD STEREO** ir **PAIRING** mygtukai, esantys ant „SUB Sound Tower“ sistemų yra negalimi, veikiant belaidžiam „Group Play“ režimui.
- **ADD STEREO** mygtukas, esantys ant „HOST Sound Tower“ sistemos yra negalimas, veikiant belaidžiam „Group Play“ režimui.
- Pridėdam „SUB“ įrenginį, jei paspausite ir palaikysite **GROUP PLAY** esantį ant „SUB“, prieš atsirandant „**GROUP PLAY CONNECTED**“ pranešimui, jis taps „HOST“ įrenginiu.

- Visi „SUB“ įrenginiai turi būti prijungti atskirai. Pavyzdžiui, kai prijungsite „HOST“, kad prijungti, ant „SUB 1“ paspauskite **GROUP PLAY** mygtuką, o kai „SUB 1“ bus prijungtas, „SUB 2“ ir „SUB 3“ turite sujungti vienas po kito iš eilės.
- Naudojant „Group Play“, šiuo metu prijungti „Bluetooth“ įrenginiai atjungiami ir „Bluetooth“ ryšys išjungiamas.
- Bluetooth įrenginiai gali susijungti ir ieškoti tik „HOST Sound Tower“.
- Veikiant „Group Play“ režimui, „SUB“ negali jungtis prie Bluetooth įrenginio.
- Jei „Group Play“ režime įjungiate ir išjungiate „Sound Tower“ arba pasirenkate bet kurį kitą šaltinį, nei „BT“ esantį ant „SUB“ įrenginio, „Group Play“ režimas yra atjungiamas.
- Šis produktas nepalaiko „aptX“ garso transliavimo belaidžiame „Group Play“ režime.

Belaidžio „Group Play“ režimo atjungimas

1. Paspauskite ir ilgiau nei 5 sekundes laikykite **GROUP PLAY** mygtuką („HOST“ arba „SUB“), kai „Group Play“ prijungtas, arba paspauskite mygtuką **GROUP PLAY** („HOST“ arba „SUB“) prieš prijungiant „Group Play“.
 - Ekrane rodoma „**OFF-GROUP PLAY**“ ir LED virš **GROUP PLAY** mygtuko išsijungia.
2. Jei ant „SUB“ įrenginių pasirenkate kitą šaltinį, nei „BT“ arba išjungiate „HOST Sound Tower“, „Group Play“ režimas yra atjungiamas.
 - Jei iš „HOST Sound Tower“ yra atliekamas atjungimas, „Group Play“ yra atjungiamas.

LED indikacijos

LED	BŪSENA	Aprašas
Žalia	Mirksi	Laukiama belaidžio „Group Play“ ryšio.
	Įjungtas	Belaidis „Group Play“ ryšys užmegztas sėkmingai.
Raudona	Įjungtas	Įvyko belaidžio „Group Play“ ryšio klaida.

PASTABA

- Belaidžio ryšio metu atkūrimo kokybė gali būti nestabili, atsižvelgiant į „Bluetooth“ aplinką. Norėdami geriau žaisti, palaikykite įrenginį laidinio „Group Play“ režimu.

Išmaniojo telefono ir „Stereo“ Grupės režimas

Sujungkite du „Sound Tower“ ir naudokite juos su savo išmanioju telefonu, bei mėgaukitės stereo garsu.

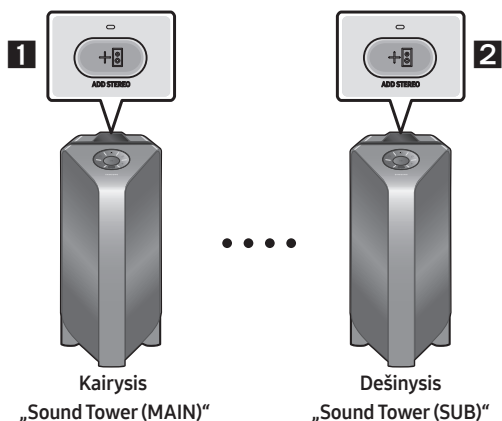

1. Paspauskite mygtuką **ADD STEREO** kairiojoje „Sound Tower“ sistemoje. Ekrane pasirodo pranešimas „**SEARCHING STEREO**“ ir mirksi mygtuko **ADD STEREO** LED.
2. Paspauskite mygtuką **ADD STEREO** dešiniojoje „Sound Tower“ sistemoje. Ekrane pasirodo pranešimas „**SEARCHING STEREO**“ ir mirksi mygtuko **ADD STEREO** LED.
3. Kai atliktas sujungimas, „MAIN Sound Tower“ sistemoje atsiras „**LEFT**“ pranešimas, o „SUB Sound Tower“ atsiras „**RIGHT**“ pranešimas.
 - „MAIN Sound Tower“ sistema skleidžia kairiojo kanalo garsą ir „SUB Sound Tower“ sistema skleidžia dešiniojo kanalo garsą. Norėdami pakeisti „Sound Tower“ kanalą, ant „MAIN“ arba „SUB Sound Tower“ paspauskite **ADD STEREO** mygtuką
4. Leiskite muziką prijungdami savo išmanųjį telefoną prie „MAIN Sound Tower“ ir Bluetooth. Garsas skleidžiamas iš abiejų „Sound Tower“.

PASTABOS

- Norint naudoti „Stereo“ grupės režimą, abi „Sound Tower“ sistemos turi būti tokio paties modelio.
- Atkūrimo kokybę gali paveikti aplinkos sąlygos ar kiti veiksniai, susiję su prijungtais įrenginiais.
- Jei šviečia **ADD STEREO** mygtuko raudonas LED, įvyko „Stereo“ grupės ryšio klaida. Pabandykite vėl atlikti 1 ir 3 veiksmus.
- Nuotolinis Valdymo Pultas, **BT PAIRING**, **GROUP PLAY** ir  (**Šaltinis**) mygtukai ant „SUB Sound Tower“ sistemų yra atjungiami, veikiant „Stereo“ Grupės režimui.
- **GROUP PLAY** mygtukas, esantis ant „MAIN Sound Tower“ sistemos yra negalimas, veikiant „Stereo“ Grupės režimui.

- Veikiant kitam, nei „BT“ režimui (pavyzdžiui „USB“, „AUX“ režimui), muzika yra grojama tik per „MAIN Sound Tower“ ir muzika nėra grojama „SUB Sound Tower“.
- Apšvietimo spalvos tarp „MAIN Sound Tower“ ir „SUB Sound Tower“ gali skirtis.
- Bluetooth įrenginys turi tokį patį pavadinimą, kaip ir „MAIN Sound Tower“ ir „SUB Sound Tower“, kai prijungta prie Bluetooth įrenginio, ir tik „MAIN Sound Tower“ gali būti prijungtas.
- Šis produktas nepalaiko „aptX“ garso srauto su „Stereo“ Grupinis režimas.
- Jei bandysite prijungti „Bluetooth“ įrenginį, kai bandoma prijungti „Stereo“ grupę, „Stereo“ grupės režimo gali nepavykti įjungti.

Nutraukti „Stereo“ Grupinis režimas

Kai prijungta „Stereo“ Grupė, paspauskite **ADD STEREO** mygtuką („MAIN“ arba „SUB“) mažiausiai 5 sekundes.

- Ekране rodoma „OFF-STEREO MODE“ ir LED virš **ADD STEREO** mygtuko išsijungia.

LED indikacijos

LED	BŪSENA	Aprašas
Žalia	Mirksi	Laukiama „Stereo“ grupės ryšio.
	Įjungtas	„Stereo“ grupės ryšys užmegztas sėkmingai.
Raudona	Įjungtas	Įvyko „Stereo“ grupės ryšio klaida.

Samsung Televizoriaus ir „Stereo“ Grupės režimo naudojimas

Laidu sujunkite du „Sound Tower“ ir naudokite juos su Samsung Televizoriumi, kad mėgautumėtės stereo garsu.

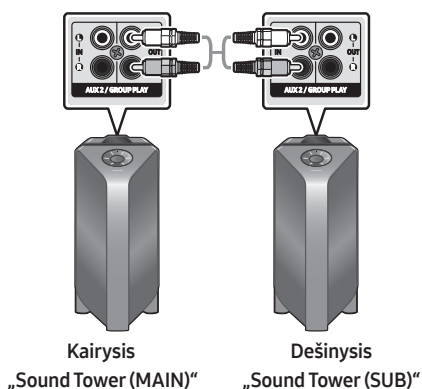

1. Žiūrėkite „Išmaniojo telefono ir „Stereo“ Grupės režimas“, kad sujungti du „Sound Tower“ į „Stereo“ Grupę.

2. Prijunkite „RCA“ laidą į **AUX2 OUT** ant „MAIN“ ir **AUX2 IN** ant „SUB“, kaip tai parodyta naudojant „RCA“ kabelį (neteikiama).
3. „BT“ režime, ant „MAIN Sound Tower“ nuotolinio valdymo paspauskite **AUX** mygtuką mažiausiai 5 sekundes. Ekrane atsiras „**SEARCHING TV STEREO**“.
4. Kai prijungimas yra baigtas, ekrane atsiranda „**TV STEREO MODE**“ ir rodomas dabartinis išėjimo „**CHANNEL**“.
5. Kai sujungimas yra baigtas, „MAIN Sound Tower“ atsiranda pranešimas „**SEARCHING TV**“ ir „SUB Sound Tower“ ekrane atsiranda „**SUB**“.
 - „MAIN Sound Tower“ skleidžia kairiojo kanalo garsą ir „SUB Sound Tower“ skleidžia dešiniojo kanalo garsą. Norėdami pakeisti „Sound Tower“ kanalą, ant „MAIN“ arba „SUB Sound Tower“ paspauskite **ADD STEREO** mygtuką.
6. Sunkite televizorių ir „MAIN Sound Tower“ naudojant Bluetooth, kad leisti muziką. Garsas skleidžiamas iš abiejų „Sound Tower“.

PASTABOS

- Norint naudotis „Stereo“ Grupės režimu, abu „Sound Tower“ turi būti to paties modelio.
- Raudonas LED indikatorius ant **ADD STEREO** mygtuko parodo klaidą „Stereo“ Grupės ryšyje. Dar kartą išbandykite žingsnį nuo 1 iki 5.
- „Stereo“ Grupės režime, nuotolinis valdymas, **BT PAIRING**, **GROUP PLAY** ir  (**Šaltinis**) mygtukai ant „SUB Sound Tower“ sistemų yra atjungiami.
- **GROUP PLAY** mygtukas, esantis ant „MAIN Sound Tower“ sistemos yra negalimas, veikiant „Stereo“ Grupės režimui.
- Jei Samsung Televizorius palaiko paprastą ryšį, televizoriuje automatiškai rodomas išskylantis ryšio laukelis, ir jei pasirenkate „**Taip**“, jis prisijungia prie Televizoriaus. Jei prieš tai Samsung Televizorius buvo prijungtas prie „Sound Tower“, tuomet jie susisies automatiškai, be išskylančio langelio. Paprastam Samsung Televizoriaus susiejimui žiūrėkite 17 puslapį.
- Apšvietimo spalvos tarp „MAIN Sound Tower“ ir „SUB Sound Tower“ gali skirtis.
- Kai jungiamasi prie Televizoriaus, „MAIN“ ir „SUB Sound Tower“ pavadinimai yra tokie patys kaip ir Bluetooth sąrašas Televizoriuje, ir gali būti prijungtas tik „MAIN Sound Tower“

Nutraukiamas „Stereo“ Grupės ryšys

Kai prijungta „Stereo“ Grupė, paspauskite **ADD STEREO** mygtuką („MAIN“ arba „SUB“) mažiausiai 5 sekundes.

- „**OFF-STEREO MODE**“ pasirodo ekrane ir išsijungia LED ant **ADD STEREO** mygtuko.

04 IŠORINIO ĮRENGINIO PRIJUNGIMAS

Prijunkite išorinį įrenginį laidiniu arba belaidžiu ryšiu, kad galėtumėte leisti išorinio įrenginio garsą per „Sound Tower“.

Prijungimas analoginio garso (AUX) laidu

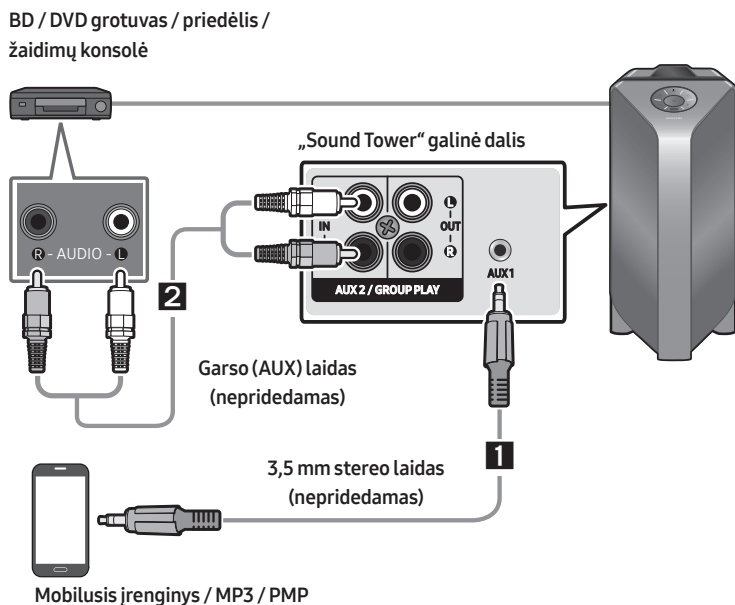

1 3,5 mm stereo laidas (AUX1)

1. Sujunkite pagrindinio įrenginio **AUX1** lizdą su šaltinio įrenginio „AUDIO OUT“ lizdu 3,5 mm stereo laidu.
2. Pasirinkite „**AUX1**“ režimą mygtuku (**Šaltinis**) viršutiniame skydelyje arba nuotoliniame pultelyje.
 - Šaltinį taip pat galite pasirinkti nuotolinio pultelio mygtuku **AUX**.

2 Garso laidas (AUX2)

1. Sujunkite pagrindinio įrenginio **AUX2 (IN)** gnybtus su šaltinio įrenginio „AUDIO OUT“ gnybtais garso laidu.
2. Pasirinkite „**AUX2**“ režimą mygtuku (**Šaltinis**) viršutiniame skydelyje arba nuotoliniame pultelyje.
 - Šaltinį taip pat galite pasirinkti nuotolinio pultelio mygtuku **AUX**.

Mobiliojo įrenginio prijungimas per „Bluetooth“

Kai mobilusis įrenginys prijungiamas per „Bluetooth“, galite klausytis stereo garso, nenaudodami laidų.

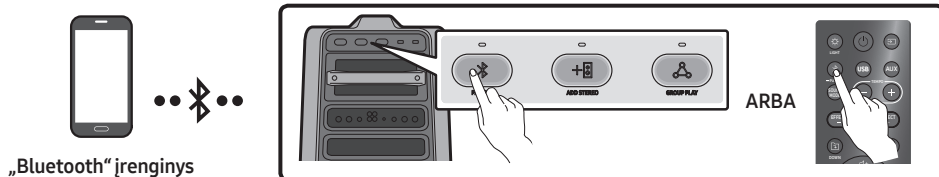

Pradinis ryšys

1. Jei norite įjungti režimą „**BT PAIRING**“, paspauskite ir ilgiau nei 5 sekundes palaikykite nuotolinio valdymo pultelio mygtuką **PAIRING**.

(ARBA) Paspauskite **PAIRING** mygtuką galiniame skydelyje.

2. Įrenginyje pasirodžiusiame sąrašė pasirinkite „**[AV] MX-T70**“.
 - Kai „Sound Tower“ prijungtas prie „Bluetooth“ įrenginio, priekiniame ekrane rodoma **[„Bluetooth“ įrenginio pavadinimas] →BT**.
3. Grokite muzikos failus iš prijungto įrenginio per „Sound Tower“, naudodami „Bluetooth“ ryšį.

Jei įrenginio prijungti nepavyksta

- Jei sąrašė rodomas anksčiau prijungtas „Sound Tower“ (pvz., „**[AV] MX-T70**“), ištrinkite jį.
- Tada pakartokite 1 ir 2 veiksmus.

Kuo skiriasi „BT READY“ ir „BT PAIRING“?

- **BT READY** : šiame režime galite ieškoti anksčiau prijungtų televizorių arba anksčiau prijungtą mobilųjį įrenginį prijungti prie „Sound Tower“.
- **BT PAIRING** : šiame režime galite prijungti naują įrenginį prie „Sound Tower“.
(Paspauskite ir palaikykite **PAIRING** mygtuką nuotolinio valdymo pulte ilgiau nei 5 sekundes arba paspauskite mygtuką **PAIRING** mygtukas, esantis „Sound Tower“ jeiti „**BT PAIRING**“ režimas.)

Keli „Bluetooth“ ryšiai

„Sound Tower“ vienu metu palaiko iki dviejų „Bluetooth“ įrenginių jungčių. „Sound Tower“ gali groti muziką per vieną iš prijungtų „Bluetooth“ įrenginių, nereikalaujant atjungti antrojo įrenginio.

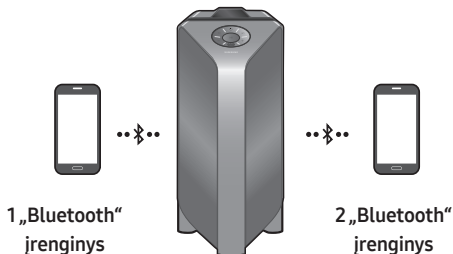

1. Pirmąjį kartą prijunkite „Sound Tower“ prie pirmojo ir antrojo įrenginio. (Žiūrėti 14 puslapį)
2. Muzika gali groti tik viename iš dviejų prijungtų įrenginių, o kai muzika yra paleidžiama kitame įrenginyje, tame, kuriame ji grojo pirmiau, yra sustabdoma.

PASTABOS

- Jei norite prijungti „Sound Tower“ prie trečiojo įrenginio, galite atjungti „Sound Tower“ nuo vieno iš dviejų prijungtų įrenginių ir tada prijunkite „Sound Tower“ prie trečiojo įrenginio.
- Su „Sound Tower“ ir dviem prijungtais įrenginiais, poruojant su nauju „Bluetooth“ įrenginiu, kiti prijungti įrenginiai gali būti atjungti.
- Vienu metu galite prijungti iki dviejų „Bluetooth“ įrenginių.
- Jei prijungiant „Bluetooth“ įrenginį bus paprašyta PIN kodo, įveskite <0000>.
- Atkūrimo kokybę gali paveikti aplinkos sąlygos ar kiti veiksniai, susiję su prijungtais įrenginiais.
- „Sound Tower“ automatiškai išsijungia po 20 minučių, jei parengties būsenoje neįvedama jokia komanda.
- „Sound Tower“ „Bluetooth“ paieška arba ryšys gali veikti netinkamai, esant toliau nurodytoms aplinkybėms:
 - Jei aplink „Sound Tower“ yra stiprus elektrinis laukas.
 - Jei su „Sound Tower“ vienu metu suporuojami keli „Bluetooth“ įrenginiai.
 - Jei „Bluetooth“ įrenginys išjungtas, parauktas arba sugedęs.
- Elektroniniai įrenginiai gali sukelti radijo trukdžius. Elektromagnetinės bangos sklaidžiančius įrenginius, pvz., mikrobangų krosneles, belaidžio LAN įrenginius ir pan., reikia laikyti atokiai nuo „Sound Tower“ pagrindinio įrenginio.
- Kai „Sound Tower“ prijungtas prie jūsų televizoriaus „Bluetooth“ ryšiu, vaizdas televizoriuje ir „Sound Tower“ garsas gali būti nesinchronizuoti dėl per didelio atstumo tarp „Sound Tower“ ir televizoriaus. Rekomenduojama „Sound Tower“ laikyti iki 1 metro atstumu nuo televizoriaus.

- Kai garsiakalbis veikia kelių „Bluetooth“ ryšių režimu, kitą „Bluetooth“ įrenginį ir garsiakalbį turėsite sujungti per kelias minutes (maždaug per 1 minutę). Priešingu atveju kelių „Bluetooth“ ryšių režimas bus atšauktas.
- Keli „Bluetooth“ ryšiai gali būti nepalaikomi, priklausomai nuo prijungto įrenginio specifikacijų.
- Atjungiami „Bluetooth“ įrenginiai (pvz., „Dongle“ ir pan.), „Windows“ telefonai, nešiojamieji kompiuteriai, televizoriai ir kt. nepalaiko kelių „Bluetooth“ ryšių.
- Atlikus kelių „Bluetooth“ ryšių susiejimą, iki muzikos atkūrimo pradžios gali praeiti šiek tiek laiko – tai priklauso nuo „Bluetooth“ įrenginių.
- Jei neatjungę „Bluetooth“ įrenginio nueisite per toli nuo „Sound Tower“ aprėpiamo atstumo, kitų „Bluetooth“ įrenginių prijungimas gali užtrukti kelias minutes. Visgi išjungę ir vėl įjungę „Sound Tower“, galite prijungti kitus „Bluetooth“ įrenginius nelaukdami.

LED indikacijos

LED	BŪSENA	Aprašas
Mėlyna	Mirksi greitai	„BT PAIRING“ režimas
	Mirksi	„BT READY“ režimas
	Įjungtas	„Bluetooth“ įrenginys prijungtas.

„Bluetooth“ įjungimo naudojimas („Bluetooth Power On“)

Kai „Sound Tower“ išjungtas, galite prijungti išmanųjį įrenginį prie produkto „Bluetooth“ ryšiu, norėdami jį įjungti.

1. Paspauskite ir laikykite mygtuką **BASS** nuotoliniame pultelyje arba viršutiniame skydelyje, norėdami įjungti funkciją „Bluetooth“ įjungimas. Ekrane rodoma „**ON-BLUETOOTH POWER**“.
2. Kai „Sound Tower“ išjungtas, prijunkite išmanųjį įrenginį prie produkto „Bluetooth“ ryšiu. (Informacijos apie „Bluetooth“ ryšius ieškokite išmaniojo įrenginio vadove.)
3. Kai ryšys užmezgamas, „Sound Tower“ automatiškai įsijungia „Bluetooth“ režime.
 - Išmaniajame įrenginyje pasirinkite norimą muziką.

PASTABA

- Jei norite įjungti arba išjungti funkciją „Bluetooth“ įjungimas, paspauskite ir ilgiau nei 5 sekundes palaikykite nuotolinio valdymo pultelio arba viršutinio skydelio mygtuką **BASS**.

Kaskart paspaudžiant mygtuką **BASS**, „Sound Tower“ rodo:

ON-BLUETOOTH POWER → OFF-BLUETOOTH POWER

„Samsung“ TV prijungimas per „Bluetooth“



Jei „Sound Tower“ yra sujungtas su „Samsung“ TV per „Bluetooth“, „Sound Tower“ galima valdyti TV UI. (Garsumas +/-, nutildyti įjungimas/išjungimas ir Maitinimo įjungimas/išjungimas)

Lengvas susisieikimas su „Samsung“ TV (SEARCHING TV režimas)

„Sound Tower“ turi „**SEARCHING TV**“ režimas lengva prisijungti su „Samsung“ TV.

1. Paspauskite ir laikykite nuspaudę nuotolinio valdymo pulto arba viršutinio skydelio  (Šaltinis) mygtuką, tada „Sound Tower“ pradės ieškoti „Samsung“ TV. Ekrane pasirodys pranešimas „**SEARCHING TV**“. (Arba, kai laidinio „Stereo“ Grupės režimo prijungimas yra baigtas, automatiškai aktyvuojamas „**SEARCHING TV**“ režimas.)
2. Jei „Samsung“ TV palaiko lengvą prisijungimą, TV rodys iššokantį prisijungimą
Jei „Samsung“ TV yra susijęs su „Sound Tower“ ir anksčiau, „Samsung“ TV bus prijungta be iššokantį.
3. Jei „Sound Tower“ negali rasti jokių „Samsung“ TV per 5 minutes, „Sound Tower“ bus nutraukti „**SEARCHING TV**“ režimas ir kreiptis į „**BT PAIRING**“ režimas. Jei rasti bet „Samsung“ TV, „Sound Tower“ bus prašymą ryšio tiems TV.

PASTABOS

- Nors belaidžio „Group Play“ režimas, ieškoti TV nėra.
- Norėdami nutraukti paiešką „Samsung“ TV, išjunkite „Sound Tower“ arba paspauskite  (Šaltinis) arba  **PAIRING** mygtuką.
- „Sound Tower“ nepalaiko multi prisijungimą, jei „Samsung“ TV yra prijungtas.
- Nors „Samsung“ TV yra prijungtas, Garso režimas **PARTY** ir **SOUND MODE** mygtukas nepasiekiamas.
- Nors „Samsung“ TV yra prijungtas, „Sound Tower“ APP negali prisijungti su „Sound Tower“.
- Prisijungimą iššokantis langas gali būti nerodomas pagal TV specifikacijas.
- Galite pasirinkti ir prijungti tiesiogiai iš „Bluetooth“ garsiakalbis sąrašė jūsų TV, kai Prisijungimą pop-up nėra rodomi TV.

05 USB LAIKMENOS PRIJUNGIMAS

Galite atkurti USB laikmenoje esančius muzikos failus su „Sound Tower“.

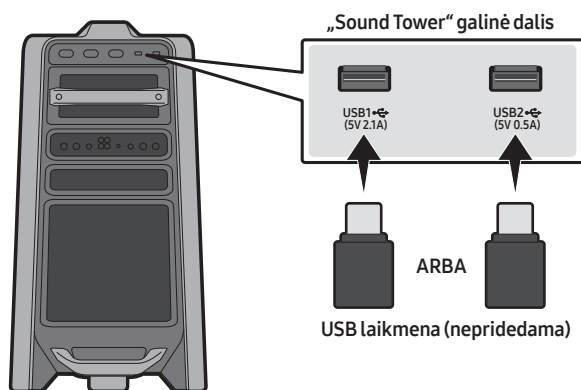

1. Prijunkite USB laikmeną prie „Sound Tower“ „USB1“ arba „USB2“ lizdo.
2. Paspauskite mygtuką  (**Šaltinis**) viršutiniame skydelyje arba nuotoliniame pultelyje, tada pasirinkite „**USB1**“ arba „**USB2**“.
 - Šaltinį taip pat galite pasirinkti nuotolinio pultelio mygtuku **USB**.
3. Ekrane rodoma „**USB1**“ arba „**USB2**“.
4. Atkurkite USB laikmenoje esančius muzikos failus su „Sound Tower“.
 - „Sound Tower“ automatiškai išsijungia (automatinis išsijungimas), jei nėra prijungto USB įrenginio, jei sustabdytas atkūrimas arba daugiau nei 20 minučių nėra jokios įvesties.

PASTABOS

- Šis produktas palaiko tik FAT ir FAT32 formato failų sistemų USB laikmenas.
- Šis produktas nepalaiko HDD laikmenų ir mobiliųjų įrenginių laikmenų.
- Iš vienos USB laikmenos galima atkurti daugiausiai 999 failus.
- Iš vienos USB laikmenos galima nuskaityti daugiausiai 256 aplankus.

Palaikomi garso formatai

Failų plėtiniai	Garso kodekas	Diskretizavimo sparta	Bitų sparta
*.mp3	MPEG 1 Layer3	32 kHz ~ 48 kHz	32 kbps ~ 320 kbps
	MPEG 2 Layer3	16 kHz ~ 24 kHz	8 kbps ~ 160 kbps
	MPEG 2.5 Layer3	8 kHz ~ 12 kHz	8 kbps ~ 160 kbps
*.wma	WMA7/8/9	8 kHz ~ 48 kHz	32 kbps ~ 320 kbps
*.aac	AAC	8 kHz ~ 96 kHz	< 1728 kbps
	AAC-LC	8 kHz ~ 96 kHz	< 1728 kbps
	HE-AAC	8 kHz ~ 96 kHz	< 1728 kbps
*.wav	PCM/LPCM/ IMA_ADPCM	8 kHz ~ 192 kHz	< 5 Mbps
*flac	-	8 kHz ~ 192 kHz	< 5 Mbps

PASTABOS

- Šis produktas nepalaiko „WMA Professional“ kodeko.
- Anksčiau pateiktoje lentelėje nurodytos diskretizavimo spartos ir bitų spartos. Nepalaikomų formatų failai nebus atkuriami.
- AAC failai palaiko tik ADTS savąjį formatą.

Programinės įrangos atnaujinimas

„Samsung“ ateityje gali siūlyti „Sound Tower“ sistemos programinės aparatinės įrangos atnaujinimų.







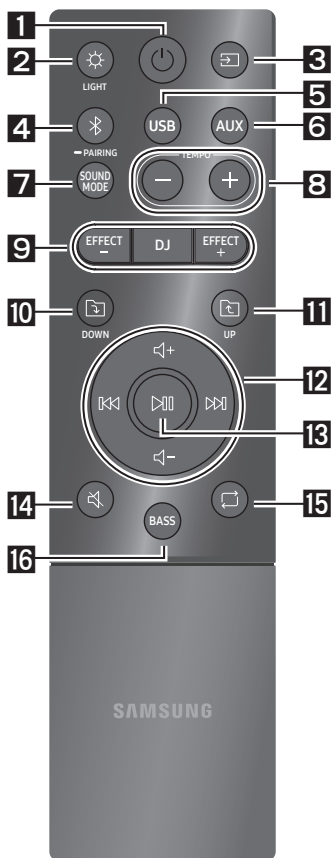

Jei pasiūlomas atnaujinimas, galite atnaujinti programinę aparatinę įrangą, prijungdami USB įrėginį su įrašytu programinės aparatinės įrangos atnaujinimu prie **USB1** arba **USB2** prievado, esančio „Sound Tower“. Daugiau informacijos apie atnaujinimo failų atsisiuntimą ieškokite „Samsung“ tinklalapyje, adresu www.samsung.com→Support.











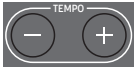









savo Tada įveskite arba pasirinkite „Sound Tower“ modelio numerį, pasirinkite programinės įrangos ir programėlių parinktį, tada pasirinkite atsisiuntimus. Turėkite omenyje, kad pasirinkimų pavadinimai gali skirtis.



06 NUOTOLINIO PULTELIO NAUDOJIMAS

Kaip naudotis nuotoliniu pulteliu



1	 Maitinimas	Ijunkite ir išjunkite „Sound Tower“.
2	 LIGHT	Paspauskite mygtuką  (LIGHT), norėdami įjungti apšvietimo režimą. Kaskart paspaudus mygtuką pasirenkamas AMBIENT, PARTY, DANCE, THUNDERBOLT, STAR arba OFF režimas.
3	 Šaltinis	Paspauskite, norėdami pasirinkti prie „Sound Tower“ prijungtą šaltinį. Kaskart paspaudus mygtuką, pasirenkamas BT, USB1, USB2, AUX1 arba AUX2 šaltinis.
4	 Bluetooth PAIRING	Paspauskite, kad šaltiniui tiesiogiai pasirinktumėte „BT“ režimą. Paspauskite ir ilgiau nei 5 sekundes palaikykite mygtuką, kad įjungtumėte režimą „BT PAIRING“. Šiame režime galite „Sound Tower“ prijungti prie naujo „Bluetooth“ įrenginio, pasirinkdami „Sound Tower“ „Bluetooth“ įrenginio paieškos sąrašė.
5	 USB	Paspauskite, norėdami pasirinkti prie „Sound Tower“ prijungtą „USB1“ arba „USB2“ šaltinį.
6	 AUX	Paspauskite, norėdami pasirinkti prie „Sound Tower“ prijungtą „AUX1“ arba „AUX2“ šaltinį.
7	 SOUND MODE	Kaskart paspaudus mygtuką pasirenkamas PARTY, STANDARD, HIPHOP, EDM, ROCK, LATIN, HOUSE arba REGGAE garso efektas.

8	 <p>TEMPO +, -</p>	<p>Paspauskite mygtukus TEMPO + arba TEMPO -, jei norite padidinti arba sumažinti muzikos tempą.</p> <ul style="list-style-type: none"> • Ši funkcija veikia tik USB1 ir USB2 režimais.
9	 <p>DJ</p>	<p>Ši funkcija leidžia įjungti DJ efekto funkciją. Kaskart paspaudus mygtuką pasirenkamas NOISE, FILTER, CRUSH, CHORUS, WAHWAH arba OFF DJ garso efektas.</p>
10	 <p>DOWN aplankas</p>	<p>Paspauskite mygtuką  (DOWN), norėdami pereiti prie kito USB įrenginio aplanko.</p>
11	 <p>UP aplankas</p>	<p>Paspauskite mygtuką  (UP), norėdami pereiti prie ankstesnio USB įrenginio aplanko.</p>
12	 <p>Padidinti garsumą, Sumažinti garsumą / Praleisti</p>	<ul style="list-style-type: none"> • Padidinti garsumą, Sumažinti garsumą Paspauskite mygtuką + (Padidinti garsumą) arba - (Sumažinti garsumą), jei norite padidinti arba sumažinti garsumą. • Muzikos praleidimas Paspauskite mygtuką  jei norite pasirinkti kitą muzikos failą. Paspauskite mygtuką  jei norite pasirinkti ankstesnį muzikos failą. Paspauskite ir ilgiau nei 3 sekundes laikykite mygtuką  arba  USB atkūrimo režime, norėdami naudoti paiešką pirmyn arba atgal. Dar kartą paspauskite ir ilgiau nei 3 sekundes laikykite mygtuką  arba  norėdami grįžti prie įprato atkūrimo.
13	 <p>Atkurti / Pristabdyti</p>	<p>Paspauskite mygtuką  norėdami laikinai pristabdyti muzikos failą. Dar kartą paspaudus mygtuką, muzikos failas bus atkuriamas.</p> <ul style="list-style-type: none"> • Automatinio išjungimo funkcija („Auto Power Down“) Jei norite išjungti funkciją automatinis išjungimas, kai įrenginys veikia AUX1, AUX2 režimu, paspauskite ir ilgiau nei 5 sekundes palaikykite mygtuką  Ekrane rodoma „ON-AUTO POWER DOWN / OFF-AUTO POWER DOWN“.
14	 <p>Nutildymas</p>	<p>Paspauskite mygtuką  (Nutildyti), norėdami nutildyti garsą. Paspauskite dar kartą, norėdami vėl įjungti garsą.</p>

15	 <p>Kartoti</p>	<p>Paspauskite mygtuką  (Kartoti), norėdami naudoti kartojimo funkciją „USB1“ ir „USB2“ režime. Kaskart paspaudus mygtuką pasirenkama ONE, FOLDER, ALL, RANDOM arba OFF kartojimo funkcija.</p>
16	 <p>BASS</p>	<p>Paspauskite mygtuką BASS, norėdami galingo žemų dažnių garso. Paspauskite dar kartą, norėdami atkurti įprastą garsą. Jei norite įjungti arba išjungti funkciją BLUETOOTH POWER, paspauskite ir ilgiau nei 5 sekundes palaikykite mygtuką BASS.</p>

Kaip naudoti Garso režimą

„Sound Tower“ leidžia naudoti iš anksto nustatytus glodintuvo nustatymus, optimizuotus konkrečiam muzikos žanrui.

1. Nuotoliniame pultelyje paspauskite mygtuką **SOUND MODE**.
2. Kaskart paspaudus **SOUND MODE** pasirenkamas **PARTY, STANDARD, HIPHOP, EDM, ROCK, LATIN, HOUSE** arba **REGGAE**.

PASTABOS

- Numatytoji garso režimo reikšmė yra „**PARTY**“.
- Išjungę maitinimą paspauskite ir ilgiau nei 5 sekundes palaikykite gaminio arba nuotolinio valdymo pultelio mygtuką , kad įsijungtų numatytoji garso režimo nuostata.

Kaip naudoti DJ efektą

DJ efekto funkcija leidžia įjungti garso efektą DJ efektas. Kiekvieno efekto lygis reguliuojamas.

1. Nuotoliniame pultelyje paspauskite mygtuką **DJ**.
2. Kaskart paspaudus mygtuką **DJ**, „Sound Tower“ perjungia galimus DJ efektus:
 - **NOISE**: sukuriamas baltasis triukšmas filtruojant ir derinamas kartu pradiniu garsu.
 - **FILTER**: sukuria garso efektą, panašų į tik aukštų arba žemų dažnių garsą.
 - **CRUSH**: sukuria efektą, paaštrinantį pradinį garsą.
 - **CHORUS**: sukuria į choro dainavimą panašų efektą.
 - **WAHWAH**: Sukuria „vah-vah“ efektą.
 - **DJ EFFECT OFF**: išjungia DJ efektą.
3. Spauskite mygtukus **EFFECT +** arba **EFFECT -**, kad padidintumėte arba sumažintumėte kiekvieno DJ garso efekto lygį nuo -15 iki +15.

PASTABA

- Išjungę maitinimą paspauskite ir ilgiau nei 5 sekundes palaikykite gaminio arba nuotolinio valdymo pultelio mygtuką , kad įsijungtų numatytoji DJ efekto nuostata.

07 „SAMSUNG SOUND TOWER (GIGA PARTY AUDIO)“ PROGRAMĖLĖS NAUDOJIMAS

Įdiekite „Samsung Sound Tower (Giga Party Audio)“ programėlę

Norėdami valdyti šį produktą savo išmaniuoju įrenginiu ir „Samsung Sound Tower (Giga Party Audio)“ programėle, atsisiųskite „Samsung Sound Tower (Giga Party Audio)“ programėlę iš „Google Play Store“ arba „Apple App Store“ ir įdiekite išmaniajame įrenginyje.

PASTABOS

- „Samsung Sound Tower (Giga Party Audio)“ programėlė yra suderinama su „Android“ mobiliųjų telefonų įrenginiais, naudojančiais „Android OS“ 6.0 arba naujesnę versiją.
- „Samsung Sound Tower (Giga Party Audio)“ programėlė yra suderinama su „Apple“ mobilieisiais įrenginiais, naudojančiais „iOS“ 10.0 arba naujesnę versiją.

Prekyvietės paieška: **Samsung Sound Tower** arba **Samsung Giga Party Audio**



„Samsung Sound Tower (Giga Party Audio)“ programėlės paleidimas

Norėdami paleisti ir naudoti „Samsung Sound Tower (Giga Party Audio)“ programėlę, palieskite „Samsung Sound Tower (Giga Party Audio)“ piktogramą išmaniajame įrenginyje, tada vykdykite ekrane pateikiamus nurodymus.



08 TRIKČIŲ ŠALINIMAS

Prieš kreipdamiesi pagalbos, peržiūrėkite toliau pateiktą informaciją.

Įrenginys neįsijungia.

Ar maitinimo laidas prijungtas prie elektros lizdo?

- Prijunkite maitinimo kištuką prie elektros lizdo.

Nuspaudus mygtuką, funkcija neveikia.

Ar aplinkoje yra statinis elektros krūvis?

- Atjunkite ir vėl prijunkite maitinimo kištuką.

„BT“ režime dingsta garsas.

- Žr. „Bluetooth“ ryšio skyrius 14 psl.

Nėra garso.

Ar įjungta nutildymo funkcija?

- Paspauskite mygtuką  (Nutildyti), norėdami atšaukti nutildymo funkciją.

Ar nustatytas mažiausias garsumas?

- Sureguliuokite garsumą.

Neveikia nuotolinis pultelis.

Ar maitinimo elementai išsekę?

- Pakeiskite juos naujais maitinimo elementais..

Ar atstumas tarp nuotolinio pultelio ir „Sound Tower“ pagrindinio įrenginio per didelis?

- Atneškite nuotolinį pultelį arčiau „Sound Tower“ pagrindinio įrenginio.

„Stereo“ grupės ryšys neveikia.

Ar sistema veikia belaidžiu „Group Play“ režimu?

- Išjunkite belaidį „Group Play“ režimą ir dar kartą bandykite užmegzti „Stereo“ grupės ryšį.

Nepavyksta užmegzti „Bluetooth“ ryšio.

Ar sistema prijungta prie kitos sistemos belaidžiu „Group Play“ režimu arba „Stereo“ grupės režimu?

- Bandykite užmegzti „Bluetooth“ dar kartą, prieš tai atjungę belaidį „Group Play“ arba „Stereo“ grupės ryšį.

Ar jau prijungti du „Bluetooth“ įrenginiai?

- Dar kartą bandykite užmegzti „Bluetooth“ ryšį, prieš tai atjungę kitus „Bluetooth“ ryšius.

Neveikia „PAIRING“ mygtukas.

Ar sistema veikia belaidžiu „Group Play“ režimu arba „Stereo“ grupės režimu?

- Bandykite dar kartą, prieš tai atjungę belaidį „Group Play“ arba „Stereo“ grupės ryšį.

Aš noriu perjungti „HOST (MAIN)“ sistemą į belaidį „Group Play“ ar „Stereo“ Grupę ryšį.

- Atjunkite „Group Play“ režimą, paspauskite Garsiakalbį kurį norite padaryti „HOST“ pirmuoju ir kai bus rodomas pranešimas „HOST“, vienas po kito sujunkite kitus.
- „MAIN“ yra fiksuojamas su „Stereo“ Grupės režimu. Negalite pakeisti kitų kaip „MAIN“

Noriu groti naudojant „AUX1“ arba „AUX2“ daugiau nei 8 valandas, neįvedant jokių komandų.

- Jei norite išjungti funkciją automatinis išsijungimas, **AUX1** arba **AUX2** režimu paspauskite ir ilgiau nei 5 sekundes palaikykite mygtuką  „ON-AUTO POWER DOWN“ pakeiskite į „OFF-AUTO POWER DOWN“.

Negaliu prijungti „SUB“ prie „Group play“.

- Po 1 valandos, „HOST“ užblokuos bet kokį „SUB“ nuo pridėjimo. Ant „HOST“ paspauskite **GROUP PLAY** mygtuką ir kai bus rodomas pranešimas „HOST“, „SUB“ gali būti prijungtas iš naujo.

Negaliu užmegzti Belaidė/laidinė grupė/ Pridėti „Stereo“/„Bluetooth“ ryšio.

Ar atstumas tarp sistemų per didelis?

- Rekomenduojama Belaidė/laidinė grupė/ Pridėti „Stereo“/„Bluetooth“ suporavimą atlikti ne didesniu nei 1 metro atstumu nuo sistemos.
- Rekomenduojamas darbinis atstumas tarp „Sound Tower“ sistemų yra mažesnis nei 10 metrų.

09 LICENCIJA



The Bluetooth® word mark and logos are registered trademarks owned by the Bluetooth SIG, Inc. and any use of such marks by Samsung Electronics Co., Ltd. is under license. Other trademarks and trade names are those of their respective owners.



Qualcomm aptX is a product of Qualcomm Technologies, Inc. and/or its subsidiaries. Qualcomm is a trademark of Qualcomm Incorporated, registered in the United States and other countries. aptX is a trademark of Qualcomm Technologies International, Ltd., registered in the United States and other countries.

10 ATVIROSIOS PROGRAMINĖS ĮRANGOS LICENCIJOS PRANEŠIMAS

Norėdami siųsti užklausas ir prašymus, susijusius su atvirąja programine įranga, susisiekiote su „Samsung“ el. paštu (oss.request@samsung.com).

11 SVARBI PASTABA APIE TECHNINĘ PRIEŽIŪRĄ

- Iliustracijos ir paveikslėliai šiame naudotojo vadove pateikti tik informaciniais tikslais ir gali skirtis nuo tikrosios gamtinio išvaizdos.
- Administravimo mokesčiai gali būti taikomas, jei
 - (a) iškviečiate specialistą, bet jis neranda jokių gamtinio gedimų (t. y. neperskaitėte šio naudotojo vadovo);
 - (b) pristatote gamtinį į taisymo centrą, bet jokių gamtinio gedimų nerandama (t. y. neperskaitėte šio naudotojo vadovo).
- Jums bus pranešta apie administravimo mokesčio sumą prieš specialisto apsilankymą.

12 SPECIFIKACIJOS IR VADOVAS

Specifikacijos

Modelio pavadinimas	MX-T70	
USB1/USB2	USB1: 5V/2,1A USB2: 5V/0,5A	
Svoris	26,5 kg	
Matmenys (P x A x G)	463,0 x 884,0 x 455,0 mm	
Veikimo temperatūros diapazonas	+5°C iki +35°C	
Veikimo drėgmės diapazonas	10 % iki 75 %	
STIPRINTUVAS Vardinė išėjimo galia	Aukštų dažnių garsiakalbis	150W x 2, 12 omai
	Vidutinių dažnių garsiakalbis	300W x 2, 6 omai
	Žemų dažnių garsiakalbis	600W x 1, 3 omai
BELAIDŽIO ĮRENGINIO IŠVESTIES GALIA BT maks. siųstuvo galia		100 mW esant 2,4 GHz–2,4835 GHz
Bendros energijos sąnaudos budėjimo režimu (W)		2,0W
Bluetooth Prievalo išjungimo būdas		Paspauskite ir palaikykite mygtuką BASS ilgiau nei 5 sekundes, kad išjungtumėte „Bluetooth Power“ funkciją.

PASTABOS

- „Samsung Electronics Co., Ltd“ pasilieka teisę keisti specifikacijas be išankstinio perspėjimo.
- Svoris ir matmenys yra apytiksliai.

- Šiuo dokumentu „Samsung“ pareiškia, jog ši įranga atitinka direktyvos 2014/53/ES reikalavimus. Visą ES atitikties deklaraciją galima rasti interneto svetainėje <http://www.samsung.com>, atsidarius Pagalba > Ieškoti pagalbinės informacijos apie gaminį ir įvedus modelio pavadinimą. Ši įranga gali būti naudojama visose ES šalyse.



[Tinkamas šio gaminio baterijų šalinimas]

(Taikoma šalyse, kuriose naudojamos atskiros atliekų surinkimo sistemos)

Šis simbolis ant baterijos, vadovo arba pakuotės nurodo, kad šio gaminio baterijų negalima išmesti kartu su kitomis buitinėmis atliekomis pasibaigus baterijų eksploatacijos trukmei. Kur pažymėta, cheminiai simboliai Hg, Cd arba Pb nurodo, kad baterijoje yra gyvsidabrio, kadmio arba švino, kurio kiekis viršija EB direktyvos 2006/66 atskaitos lygius. Jei baterijos išmetamos netinkamai, šios medžiagos gali pakenkti žmonių sveikatai arba aplinkai.

Siekdami apsaugoti gamtos išteklius ir skatinti pakartotinį medžiagų naudojimą, atskirkite baterijas nuo kitų tipų atliekų ir perdirbkite jas pasinaudodami vietos nemokamo baterijų grąžinimo sistema.



Tinkamas šio gaminio šalinimas (Elektros ir elektroninės įrangos atliekos)

(Taikoma šalyse, kuriose naudojamos atskiros atliekų surinkimo sistemos)

Šis simbolis ant gaminio, priedų arba literatūroje nurodo, kad gaminys ir jo elektroniniai priedai (pvz., kroviklis, ausinės, USB kabelis) negali būti išmesti kartu su kitomis buitinėmis atliekomis pasibaigus eksploatacijos trukmei. Norėdami išvengti galimos žalos aplinkai ir žmonių sveikatai dėl nekontroliuojamo atliekų šalinimo, atskirkite šias dalis nuo kitų tipų atliekų ir atsakingai perdirbkite, kad būtų skatinamas tvarus materialinių išteklių naudojimas pakartotinai.







Naudotojai iš namų ūkių turėtų susisiekti su mažmenininku, iš kurio įsigijo šį gaminį, arba su vietine valdžios įstaiga, kad gautų išsamios informacijos, kur ir kaip galima šias dalis perdirbti neteršiant aplinkos. Įmonės turėtų kreiptis į tiekėją ir peržiūrėti pirkimo sutarties nuostatas ir sąlygas. Šis gaminys ir jo elektroniniai priedai neturi būti maišomi su kitomis išmetamomis komercinėmis atliekomis.

Daugiau informacijos apie „Samsung“ aplinkosaugos įsipareigojimus ir su konkrečiais gaminiais susijusius norminius įsipareigojimus, pvz., dėl REACH, WEEE, baterijų, rasite svetainėje: www.samsung.com/uk/aboutsamsung/sustainability/environment/our-commitment/data/

INFORMACJE DOTYCZĄCE BEZPIECZEŃSTWA

OSTRZEŻENIA DOTYCZĄCE BEZPIECZEŃSTWA

ABY ZMNIJSZYĆ RYZYKO PORAŻENIA PRĄDEM ELEKTRYCZNYM, NIE NALEŻY ZDEJMOWAĆ OSŁONY (LUB CZĘŚCI TYLNEJ). WEWNĄTRZ NIE ZNAJDUJĄ SIĘ ŻADNE CZĘŚCI PODLEGAJĄCE SERWISOWANIU PRZEZ UŻYTKOWNIKA. CZYNNOSCI SERWISOWE POZOSTAW WYKWALIFIKOWANEMU PERSONELOWI SERWISU. Poniższa tabela zawiera objaśnienia symboli, które mogą znajdować się na urządzeniu firmy Samsung.

	PRZESTROGA RYZYKO PORAŻENIA PRĄDEM ELEKTRYCZNYM. NIE OTWIERAĆ	
	Ten symbol oznacza wysokie napięcie w środku urządzenia. Dotykanie jakichkolwiek wewnętrznych części produktu jest niebezpieczne.	
	Ten symbol oznacza, że do urządzenia dołączono dokumentację zawierającą ważne informacje na temat jego obsługi i konserwacji.	
	Produkt klasy II: Ten symbol oznacza, że nie jest konieczne połączenie obudowy urządzenia z przewodem ochronnym (uziemiającym). Jeśli tego symbolu nie ma na urządzeniu z przewodem zasilającym, urządzenie MUSI mieć niezawodne uziemienie.	
	Napięcie prądu przemiennego: Ten symbol oznacza, że napięciem znamionowym jest napięcie prądu przemiennego.	
	Napięcie prądu stałego: Ten symbol oznacza, że napięciem znamionowym jest napięcie prądu stałego.	
	Przeestroga, należy zapoznać się z instrukcją obsługi: Ten symbol oznacza zalecenie zapoznania się z odpowiednim dokumentem w celu uzyskania przez użytkownika dalszych informacji związanych z bezpieczeństwem.	

OSTRZEŻENIE

- Aby zmniejszyć ryzyko wystąpienia pożaru lub porażenia elektrycznego, nie wystawiaj niniejszego urządzenia na działanie deszczu i wilgoci.

PRZESTROGA

- ABY UNIKNĄĆ PORAŻENIA ELEKTRYCZNEGO, WSUŃ WTYCZKĘ CAŁKOWICIE DO GNIAZDA ELEKTRYCZNEGO.
- Niniejsze urządzenie powinno zawsze być podłączone do gniazda prądu zmiennego z uziemieniem.
- Aby odłączyć urządzenie od źródła zasilania, należy chwycić za wtyczkę.
- Nie należy wystawiać tego urządzenia na kapiącą wodę lub chlapanie. Na urządzeniu nie wolno także stawiać żadnych przedmiotów wypetnionych płynami, takich jak wazon.
- Aby całkowicie wyłączyć urządzenie, należy wyciągnąć wtyczkę z gniazda sieciowego. Należy także zapewnić łatwy dostęp do wtyczki w dowolnej chwili.

ŚRODKI OSTROŻNOŚCI

1. Należy upewnić się, że zasilanie prądem zmiennym w domu jest zgodne z wymaganiami dotyczącymi zasilania podanymi na naklejce identyfikacyjnej znajdującej się z tyłu produktu. Urządzenie należy umieścić w pozycji poziomej na odpowiedniej podstawie (meblu) zachowując wystarczająco dużo miejsca na dopływ powietrza 7–10 cm. Należy upewnić się, że otwory wentylacyjne nie są zastonięte. Urządzenia nie należy kłaść na wzmacniaczach lub innych urządzeniach, które mogą nagrzewać się w czasie pracy. Urządzenie zostało zaprojektowane jako urządzenie ciągłego użytku. Aby całkowicie wyłączyć urządzenie, odłącz wtyczkę zasilania z gniazdka. Odłącz urządzenie, jeżeli nie ma być używane przez dłuższy czas.
2. Podczas burzy z piorunami należy odłączyć główną wtyczkę prądu przemiennego z gniazda. Napięcie gwałtownie wzrasta pod wpływem wyładowań atmosferycznych, co może uszkodzić jednostkę.
3. Jednostki nie należy wystawiać bezpośrednio na promienie słońca lub inne źródła ciepła. Mogłoby to doprowadzić do przegrzania i uszkodzenia urządzenia.
4. Produkt należy chronić przed wilgocią (np. wazony) i nadmiernym ciepłem (np. z kominka) lub urządzeniami wytwarzającymi silne pole elektromagnetyczne. Jeśli urządzenie nie działa prawidłowo, należy odłączyć kabel zasilania ze źródła prądu zmiennego. Produkt nie jest przeznaczony do użytku przemysłowego. Należy go używać jedynie w celu prywatnym. Jeśli produkt lub płyta były przechowywane w niskich temperaturach, może wystąpić kondensacja pary wodnej. W przypadku przewożenia odtwarzacza zimą należy odczekać około 2 godzin przed jego użyciem, aż temperatura jednostki osiągnie wartość pokojową.
5. Baterie użyte w tym produkcie zawierają substancje chemiczne szkodliwe dla środowiska. Nie należy wyrzucać baterii razem z innymi odpadkami gospodarstwa domowego. Nie należy wrzucać baterii do ognia. Nie należy dopuszczać do zwarcia ani do przegrzania baterii, ani nie należy ich rozmontowywać. W przypadku nieprawidłowego włożenia baterii istnieje niebezpieczeństwo wybuchu. Nowe baterie powinny być tego samego typu.

INFORMACJE O PODRĘCZNIKU UŻYTKOWNIKA

Podręcznik użytkownika składa się z dwóch części: niniejszego uproszczonego, drukowanego PODRĘCZNIK UŻYTKOWNIKA oraz szczegółowego PEŁNY PODRĘCZNIK UŻYTKOWNIKA dostępnego do pobrania ze strony internetowej firmy Samsung.



PODRĘCZNIK UŻYTKOWNIKA

Niniejszy podręcznik użytkownika zawiera informacje na temat instrukcji bezpieczeństwa, instalacji, komponentów, połączeń oraz danych technicznych produktu.



PEŁNY PODRĘCZNIK UŻYTKOWNIKA

PEŁNY PODRĘCZNIK UŻYTKOWNIKA jest dostępna w internetowym centrum obsługi klienta firmy Samsung po zeskanowaniu kodu QR. Aby wyświetlić instrukcję obsługi na komputerze lub urządzeniu przenośnym, należy ją pobrać w formacie dokumentu z witryny firmy Samsung. (<http://www.samsung.com/support>)

Konstrukcja i dane techniczne mogą ulec zmianie bez powiadomienia.
Sound Tower to nowa nazwa dla Giga Party Audio.

SPIS TREŚCI

01	Sprawdzanie komponentów	2
	Wkładanie baterii przed użyciem urządzenia zdalnego sterowania (baterie AAA X 2)	2
02	Informacje o produkcji	3
	Górny panel Sound Tower	3
	Panel tylny Sound Tower	4
03	Podłączanie Sound Tower	6
	Podłączanie zasilania elektrycznego	6
	Jak korzystać z grupy Audio	7
04	Podłączanie urządzenia zewnętrznego	13
	Podłączanie za pomocą przewodu analogowego audio (AUX)	13
	Podłączenie urządzenia mobilnego za pomocą Bluetooth	14
	Podłączanie TV Samsung przez Bluetooth	17
05	Podłączanie urządzenia pamięci masowej USB	18
	Aktualizacja oprogramowania	19
06	Korzystanie ze zdalnego sterowania	20
	Jak korzystać ze zdalnego sterowania	20
	Jak korzystać z trybu Tryb dźwiękowy	22
	Jak korzystać z efektu DJ	22

07	Korzystanie z aplikacji Samsung Sound Tower (Giga Party Audio)	23
	Instalacja aplikacji Samsung Sound Tower (Giga Party Audio)	23
	Uruchomienie aplikacji Samsung Sound Tower (Giga Party Audio)	23
08	Diagnostyka i rozwiązywanie problemów	24
09	Licencji	25
10	Informacja o Licencji Open Source	25
11	Ważne Informacje Dotyczące Obsługi Serwisowej	25
12	Specyfikacje	26
	Specyfikacje	26

01 SPRAWDZANIE KOMPONENTÓW



Sound Tower Jednostka główna

Zdalne sterowanie / Baterie

Przewód zasilający

- Więcej informacji na temat zasilania i zużycia energii można znaleźć na etykiecie dołączonej do produktu. (Etykieta: Z tyłu Sound Tower Jednostka główna)
- Chcąc zakupić dodatkowe komponenty lub opcjonalne kable, należy skontaktować się z centrum serwisowym Samsung lub działem obsługi klienta Samsung.
- Podczas przenoszenia produktu nie wolno ciągnąć ani podnosić produktu z ziemi. Należy przesuwać produkt podniesiony do góry.

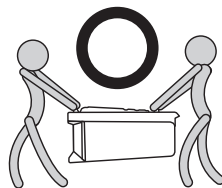
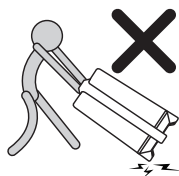

Wkładanie baterii przed użyciem urządzenia zdalnego sterowania (baterie AAA X 2)

Należy przesunąć pokrywę baterii w kierunku wskazanym przez strzałkę, aż do jej całkowitego zdjęcia. Włożyć 2 baterie AAA (1,5V) zorientowane w sposób zapewniający prawidłową biegunowość. Wsunąć pokrywę baterii z powrotem na miejsce.

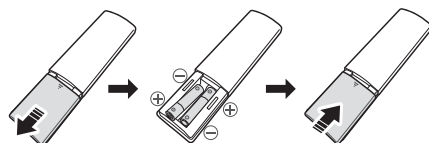

02 INFORMACJE O PRODUKCIE

Górny panel Sound Tower

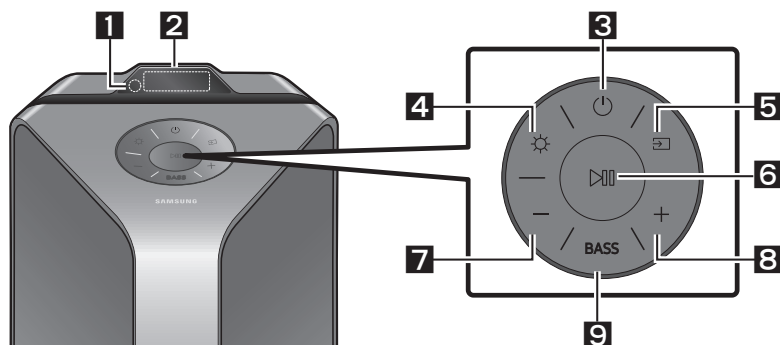

1	Czujnik zdalny	Podczas obsługi Sound Tower proszę skierować przód urządzenia zdalnego sterowania na czujnik zdalnego sterowania.
2	Okno wyświetlacza	Wyświetla komunikaty robocze lub aktualny stan urządzenia Sound Tower.
3	Zasilanie	Włącza i wyłącza Sound Tower.
4	Światło	Wcisnąć przycisk (Światło), aby włączyć Tryb Oświetlenia. Nacisnąć przycisk kilkakrotnie, aby przełączać między dostępnymi trybami oświetlenia: AMBIENT, PARTY, DANCE, THUNDERBOLT, STAR lub OFF .
5	Źródło	Nacisnąć ten przycisk, aby wybrać źródło podłączone do odtwarzacza Sound Tower. Nacisnąć przycisk (Źródło) i przytrzymać przez co najmniej 5 sekund, aby włączyć tryb "SEARCHING TV".
6	Odtwarzanie/ Pauza	<ul style="list-style-type: none"> • Odtwarzanie/Pauza Wcisnąć przycisk aby tymczasowo zatrzymać plik muzyczny. Po ponownym naciśnięciu przycisku plik muzyczny zostanie odtworzony. • Funkcja Odtwarzanie demonstracyjne Nacisnąć przycisk i przytrzymać przez co najmniej 5 sekund, aby rozpocząć Odtwarzanie demonstracyjne, gdy system jest włączony. Pojawi się napis "DEMO" i rozpocznie odtwarzanie muzyki demonstracyjnej, trwające 60 sekund. Aby anulować Odtwarzanie demonstracyjne, nacisnąć przycisk i przytrzymać przez co najmniej 5 sekund podczas Odtwarzanie demonstracyjne. <ul style="list-style-type: none"> – Jeśli jakiegokolwiek polecenia zostaną wprowadzone podczas odtwarzanie demonstracyjne, 60-sekundowy regulator czasowy zostanie odświeżony. – Podczas odtwarzanie demonstracyjne wszystkie przyciski na pilocie zdalnego sterowania i na tylnym panelu są wyłączone. Chcąc użyć urządzenia zdalnego sterowania, należy anulować Odtwarzanie demonstracyjne. – Odtwarzanie demonstracyjne zostanie anulowane po zmianie źródła lub wyłączeniu zasilania systemu. – Zachowaj ostrożność, ponieważ może grać głośniejsz niż ustawiona głośność.

7	Zmniejszenie głośności	Nacisnąć przycisk — (Zmniejszenie głośności), aby dostosować poziom głośności w dół. Nacisnąć i przytrzymać przycisk — (Zmniejszenie głośności), aby szybko obniżyć poziom głośności.
8	Zwiększanie głośności	Nacisnąć przycisk + (Zwiększenie głośności), aby zwiększyć głośność. Nacisnąć i przytrzymać przycisk + (Zwiększenie głośności), aby szybko zwiększyć poziom głośności.
9	BASS	Nacisnąć przycisk BASS , aby poczuć potężny dźwięk basu. Nacisnąć go ponownie, aby powrócić do normalnego dźwięku. Nacisnąć i przytrzymać przycisk BASS przez co najmniej 5 sekund, aby włączyć lub wyłączyć funkcję BLUETOOTH POWER .

Panel tylny Sound Tower

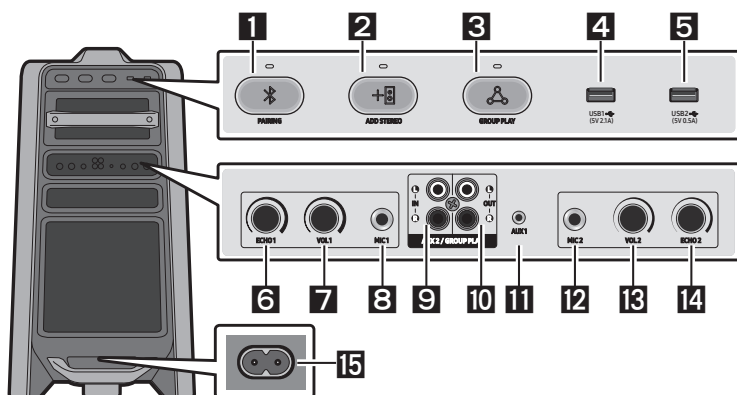

1	Bluetooth PAIRING	Nacisnąć przycisk PAIRING , aby uruchomić tryb " BT PAIRING ". W tym trybie można podłączyć Sound Tower do nowego urządzenia Bluetooth, wybierając opcję Sound Tower z listy wyszukiwania urządzenia Bluetooth.
2	ADD STEREO	Nacisnąć przycisk ADD STEREO , aby bezprzewodowo podłączyć się z innymi urządzeniami Sound Tower. Nacisnąć przycisk ADD STEREO przed ponownym podłączeniem innego urządzenia Sound Tower, aby opuścić tryb grupowy Stereo. Po nawiązaniu połączenia można cieszyć się dźwiękiem stereo. Nacisnąć przycisk ADD STEREO i przytrzymać przez co najmniej 5 sekund, aby odłączyć tryb grupy Stereo.
3	GROUP PLAY	Nacisnąć przycisk GROUP PLAY , aby bezprzewodowo połączyć się z maksymalnie dziesięcioma urządzeniami Sound Tower. Nacisnąć przycisk GROUP PLAY przed ponownym podłączeniem innych przycisków Sound Tower, aby wyjść z sieci bezprzewodowej Group Play. Kiedy połączenie zostanie nawiązane, można skorzystać z kilkakrotnego Sound Tower w tym samym czasie przy użyciu trybu Group Play. Nacisnąć przycisk GROUP PLAY i przytrzymać przez co najmniej 5 sekund, aby odłączyć tryb Group Play.
4	USB1	Podłączyć urządzenie USB do portu USB1 lub USB2 w jednostce głośnikowej. Po podłączeniu telefonu komórkowego do portu USB1 można go naładować.
5	USB2	<ul style="list-style-type: none"> Nacisnąć przycisk Źródło, aby wybrać USB1 lub USB2.

6	ECHO1	Można nadać efekt echa dźwięku z podłączonego mikrofonu (MIC1), regulując pokrętło ECHO1 . Po obróceniu w kierunku zgodnym z ruchem wskazówek zegara, efekt echa zwiększa się, a po obróceniu w kierunku przeciwnym do ruchu wskazówek zegara, efekt echa spada.
7	VOL1	Za pomocą pokrętła VOL1 na urządzeniu głównym ustawić głośność mikrofonu (MIC1). Po obróceniu w kierunku zgodnym z ruchem wskazówek zegara głośność wzrasta, a po obróceniu w kierunku przeciwnym do ruchu wskazówek zegara głośność spada.
8	MIC1	Podłączyć mikrofon do gniazda MIC1 .
9	Złącze AUX2/ GROUP PLAY IN	Użyć przewodu audio (nie dostarczonego w zestawie), aby podłączyć AUX2 (IN) na głównym urządzeniu do wyjścia audio na zewnętrznym urządzeniu wyjścia analogowego. <ul style="list-style-type: none"> Należy pamiętać o dopasowaniu kolorów złączy. Jeśli zewnętrzne urządzenie wyjścia analogowego posiada tylko jedno gniazdo wyjścia audio, należy podłączyć lewe lub prawe. Nacisnąć przycisk  (Źródło), aby wybrać AUX2. Jeśli urządzenie jest w trybie AUX2 bez odtwarzania i bez wprowadzania poleceń przez ponad 20 minut, system wyłączy się. Jeśli urządzenie jest w trybie AUX2 z ustawieniem odtwarzania co najmniej 8 godzin i bez wprowadzania poleceń, system wyłączy się.
10	Złącze GROUP PLAY OUT	Należy użyć kabla audio (nie dostarczonego w zestawie), aby podłączyć końcówki GROUP PLAY (OUT) w urządzeniu głównym do wejścia audio In w zewnętrznym urządzeniu wyjścia analogowego. <ul style="list-style-type: none"> Należy pamiętać o dopasowaniu kolorów złączy. Jeśli zewnętrzne urządzenie wyjściowe analogowe posiada tylko jedno gniazdo Audio In (wejście audio), podłączyć je w lewo lub w prawo.
11	AUX1	Do podłączenia należy użyć przewodu audio (AUX) (nie znajduje się w zestawie) AUX1 gniazdko na jednostce głównej do wyjścia audio na urządzeniu zewnętrznym. <ul style="list-style-type: none"> Jeśli urządzenie jest w trybie AUX1 bez odtwarzania i bez wprowadzania poleceń przez ponad 20 minut, system wyłączy się. Jeśli urządzenie jest w trybie AUX1 z ustawieniem odtwarzania co najmniej 8 godzin i bez wprowadzania poleceń, system wyłączy się.
12	MIC2	Należy podłączyć mikrofon do gniazda MIC2 .
13	VOL2	Użyć pokrętła VOL2 na urządzeniu głównym, aby ustawić głośność podłączonego mikrofonu (MIC2). Po obróceniu w kierunku zgodnym z ruchem wskazówek zegara głośność wzrasta, a po obróceniu w kierunku przeciwnym do ruchu wskazówek zegara głośność spada.
14	ECHO2	Dźwięk z podłączonego mikrofonu (MIC2) można wzbogacić efekt echa, dostosowując pokrętło ECHO2 . Po obróceniu w kierunku zgodnym z ruchem wskazówek zegara, efekt echa zwiększa się, a po obróceniu w kierunku przeciwnym do ruchu wskazówek zegara, efekt echa spada.
15	Zasilanie	Podłączyć przewód zasilający do gniazda Zasilania i podłączyć drugi koniec przewodu zasilającego do gniazda ściennego w celu zapewnienia zasilania energią elektryczną urządzenia Sound Tower.

03 PODŁĄCZANIE SOUND TOWER

Podłączanie zasilania elektrycznego

Podłączyć przewód zasilający do złącza Sound Tower do gniazdka elektrycznego zachowując następującą kolejność: Podłączyć przewód zasilający do gniazda zasilania Sound Tower a potem do gniazdka ściennego. Patrz ilustracje poniżej.

- Więcej informacji na temat wymaganej mocy elektrycznej i zużycia energii elektrycznej można znaleźć na etykiecie dołączonej do produktu. (Etykieta: Tył Sound Tower)

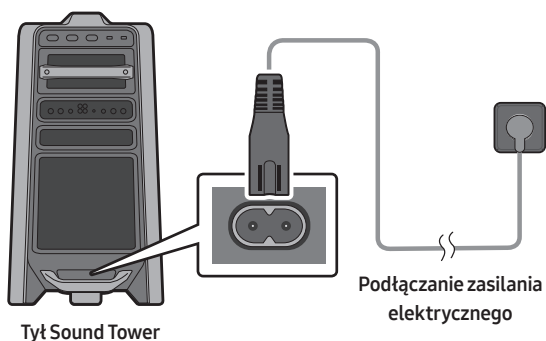

Jak korzystać z grupy Audio

Można połączyć wiele systemów audio w jedną grupę, aby stworzyć środowisko imprezowe i uzyskać wyższą jakość dźwięku. Ustaw jedno urządzenie Sound Tower jak HOST, a każda odtwarzana na nim muzyka będzie współdzielona przez wszystkie pozostałe systemy Sound Tower w grupie dźwiękowej.

Podłączanie Group Play w trybie przewodowym

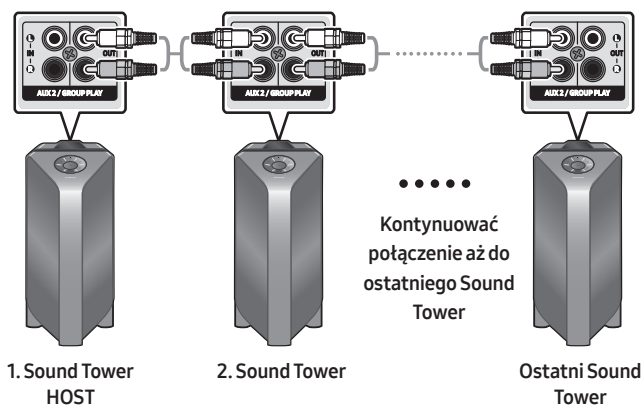

Skonfigurować Group Play, podłączając wszystkie systemy za pomocą kabli audio (nie znajdują się w zestawie). Użyć przycisku **AUX** lub  (**Źródło**), aby zmienić źródło na **AUX2** dla każdego systemu Sound Tower, z wyjątkiem 1. (lub HOST) systemu Sound Tower.

UWAGI

- 1. Sound Tower HOST może odtwarzać muzykę z dowolnego źródła.
- W zależności od długości lub charakterystyki kabla, może występować różnica w odległości roboczej.

Podłączanie Group Play w trybie bezprzewodowym

Za pomocą funkcji bezprzewodowej Group Play można podłączyć do dziesięciu systemów Sound Tower.

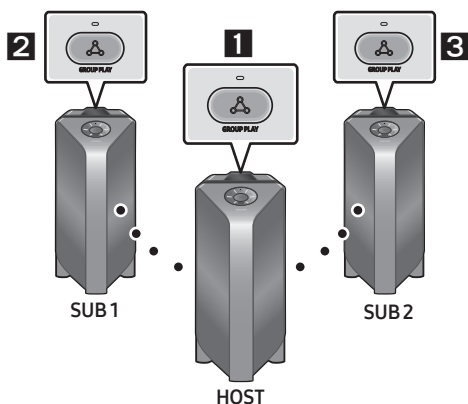

1. Naciśnij przycisk **GROUP PLAY** na systemie HOST Sound Tower. Komunikat „**HOST**” zostanie wyświetlony na wyświetlaczu HOST Sound Tower, a dioda LED przycisku **GROUP PLAY** zacznie migać.
2. Nacisnąć przycisk **GROUP PLAY** na drugim przycisku na 2 Sound Tower (SUB 1). Na wyświetlaczu pojawia się komunikat „**GROUP PLAY CONNECTED**”, a przycisk **GROUP PLAY** w obu systemach przestaje migać.
3. Nacisnąć przycisk **GROUP PLAY** na 3 urządzeniu Sound Tower (SUB 2). Na wyświetlaczu pojawi się komunikat „**GROUP PLAY CONNECTED**”, a przycisk **GROUP PLAY** na systemie przestanie migać.
4. Aby dodać więcej systemów Sound Tower, należy powtórzyć krok 3.
5. Odtwórz muzykę na HOST Sound Tower. Dźwięk będzie odtwarzany na wszystkich podłączonych systemach.

UWAGI

- Jeśli Sound Tower jest podłączony do TV Samsung, bezprzewodowy Group Play jest niedostępny.
- Bezprzewodowe połączenie Group Play jest dostępne dla każdego systemu Sound Tower.
- Warunki środowiskowe lub inne czynniki związane z podłączonymi urządzeniami mogą mieć wpływ na jakość odtwarzania.
- Jeśli czerwona dioda LED znajduje się na przycisku **GROUP PLAY** to znaczy, że wystąpił błąd w bezprzewodowym połączeniu Group Play. Należy ponownie wykonać kroki od 1 do 5.
- Przycisk **ADD STEREO** oraz przycisk **PAIRING** systemów SUB Sound Tower są niedostępne w bezprzewodowym trybie Group Play.
- Przycisk **ADD STEREO** systemu HOST Sound Tower jest niedostępny w bezprzewodowym trybie Group Play.
- Jeśli przy dodawaniu urządzenia SUB wciśniesz i przytrzymasz przycisk **GROUP PLAY** urządzenia SUB zanim komunikat „**GROUP PLAY CONNECTED**” zostanie wyświetlony, urządzenie to stanie się urządzeniem HOST.

- Wszystkie urządzenia SUB muszą być podłączone jedno po drugim. Na przykład, po podłączeniu urządzenia HOST naciśnij przycisk **GROUP PLAY** urządzenia SUB 1, aby połączyć, a po podłączeniu urządzenia SUB 1 należy podłączyć kolejno urządzenia SUB 2 i SUB 3.
- Podczas korzystania z Group Play aktualnie podłączone urządzenia Bluetooth są rozłączone, a łączność Bluetooth jest zakończona.
- Urządzenia Bluetooth mogą wyszukiwać i wyłącznie urządzenie HOST Sound Tower i tylko z nim nawiązywać połączenie.
- Kiedy pracują w trybie Group Play, urządzenia SUB nie mogą nawiązywać połączenia z urządzeniem Bluetooth.
- Jeśli wyłączysz a następnie włączysz zasilanie urządzenia Sound Tower lub wybierzesz dowolne źródło inne niż BT na urządzeniu SUB, w trybie Group Play tryb Group Play będzie rozłączony.
- Ten produkt nie obsługuje strumienia audio aptX w trybie bezprzewodowym Group Play.

Odłączanie trybu bezprzewodowego Group Play

1. Naciśnąć i przytrzymać przycisk **GROUP PLAY** przez 5 sekund (urządzenie HOST lub SUB) po podłączeniu funkcji Group Play lub naciśnąć przycisk **GROUP PLAY** (urządzenie HOST lub SUB) przed podłączeniem funkcji Group Play.
 - Na wyświetlaczu pojawi się napis "**OFF-GROUP PLAY**" i zgaśnie dioda LED nad przyciskiem **GROUP PLAY**.
2. Jeśli wybierzesz jakiegokolwiek źródło inne niż **BT** na urządzeniach SUB lub wyłączysz urządzenie HOST Sound Tower, to tryb Group Play zostanie rozłączony.
 - Jeśli rozłączenie zostanie przeprowadzone z poziomu urządzenia HOST Sound Tower, to tryb Group Play zostanie rozłączony.

Wskaźniki LED

LED	STATUS	Opis
Zielony	Miganie	Oczekiwanie na połączenie bezprzewodowe Group Play.
	Włączony	Połączenie bezprzewodowe Group Play nawiązane pomyślnie.
Czerwony	Włączony	Wystąpił błąd w połączeniu bezprzewodowym Group Play.

UWAGA

- W połączeniu bezprzewodowym jakość odtwarzania może być niestabilna w zależności od środowiska Bluetooth.
- Aby lepiej grać, należy trzymać urządzenie w przewodowym trybie Group Play.

Korzystanie ze smartfona i trybu grupowego Stereo

Połącz dwa urządzenia Sound Toweri używaj ich ze smartfonem, aby cieszyć się dźwiękiem Stereo.

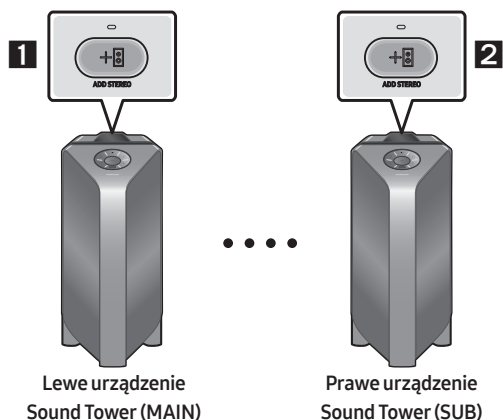

1. Naciśnięć przycisk **ADD STEREO** po lewej stronie systemu Sound Tower. Na wyświetlaczu pojawia się komunikat „**SEARCHING STEREO**”, a dioda LED miga na przycisku **ADD STEREO**.
2. Naciśnięć przycisk **ADD STEREO** po prawej stronie systemu Sound Tower. Na wyświetlaczu pojawia się komunikat „**SEARCHING STEREO**”, a dioda LED miga na przycisku **ADD STEREO**.
3. Kiedy połączenie zostanie nawiązane, komunikat „**LEFT**” zostanie wyświetlony na systemie MAIN Sound Tower, komunikat „**RIGHT**” na systemie SUB Sound Tower.
 - System MAIN Sound Tower odtwarza dźwięk lewego kanału, a system SUB Sound Tower odtwarza dźwięk prawego kanału. Naciśnij przycisk **ADD STEREO** na urządzeniu MAIN lub SUB Sound Tower, aby zmienić kanał dźwiękowy urządzenia Sound Tower.
4. Odtwarzaj muzykę łącząc smartfon z urządzeniem MAIN Sound Tower i Bluetooth. Dźwięk jest odtwarzany na obu urządzeniach Sound Tower.

UWAGI

- Aby móc korzystać z trybu grupowy Stereo, oba systemy Sound Tower muszą znajdować się w tym samym modelu.
- Warunki środowiskowe lub inne czynniki związane z podłączonymi urządzeniami mogą mieć wpływ na jakość odtwarzania.
- Jeśli czerwona dioda LED znajduje się na przycisku **ADD STEREO**, wystąpił błąd w połączeniu grupowy Stereo. Ponownie wykonać krok 1 i 3.
- Pilot zdalnego sterowania, przyciski **BT PAIRING**, **GROUP PLAY** i  (**Źródło**) systemów SUB Sound Tower są nieaktywne w trybie grupowym Stereo.
- Przycisk **GROUP PLAY** systemu MAIN Sound Tower nie jest dostępny w trybie grupowym Stereo.

- W trybie innym niż „BT” (na przykład: **USB, AUX**), muzyka jest odtwarzana tylko przez urządzenie MAIN Sound Tower; muzyka nie jest odtwarzana przez urządzenie SUB Sound Tower.
- Kolory podświetlenia urządzenia MAIN Sound Tower i urządzenia SUB Sound Tower mogą się różnić.
- Urządzenie Bluetooth ma taką samą nazwę jak urządzenie MAIN Sound Tower i SUB Sound Tower po podłączeniu do urządzenia Bluetooth, i tylko urządzenie MAIN Sound Tower może zostać podłączone.
- Ten produkt nie obsługuje strumienia audio aptX Stereo Tryb grupowy.
- W razie próby podłączenia urządzenia Bluetooth w czasie nawiązywania połączenia grupy Stereo, tryb grupy Stereo może nie działać.

Zakończyć Stereo Tryb grupowy

Wciśnij przycisk **ADD STEREO** (urządzenie MAIN lub SUB) i przytrzymaj go przez co najmniej 5 sekund po połączeniu grupy Stereo.

- Na wyświetlaczu pojawi się napis „**OFF-STEREO MODE**”, a dioda LED nad przyciskiem **ADD STEREO** zgaśnie.

Wskaźniki LED

LED	STATUS	Opis
Zielony	Miganie	Oczekiwanie na połączenie ze grupy Stereo.
	Włączony	Łączenie z grupą Stereo zakończone pomyślnie.
Czerwony	Włączony	Wystąpił błąd w ramach połączenia grupy Stereo.

Korzystanie ze telewizora Samsung i trybu grupowego Stereo

Połącz przewodowo dwa urządzenia Sound Toweri używaj ich z telewizorem Samsung, aby cieszyć się dźwiękiem stereo.

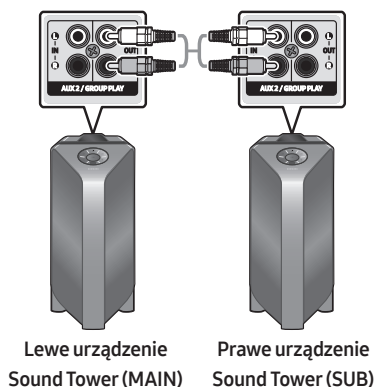

1. Zob. „**Korzystanie ze smartfona i trybu grupowego Stereo**”, aby połączyć dwa urządzenia Sound Tower w grupie Stereo.

2. Odnieś się do ilustracji i podłącz kabel RCA do wyjścia **AUX2 OUT** urządzenia MAIN oraz wejścia **AUX2 IN** urządzenia SUB za pomocą kabla RCA (nie dołączony do zestawu).
3. W trybie „**BT**” wciśnij przycisk „**AUX**” na pilocie zdalnego sterowania urządzenia MAIN Sound Tower i przytrzymaj go przez co najmniej 5 sekund. Komunikat „**SEARCHING TV STEREO**” zostanie wyświetlony na wyświetlaczu.
4. Po zakończeniu nawiązywania połączenia komunikat „**TV STEREO MODE**” zostanie wyświetlony na wyświetlaczu, po czym wyświetlony zostanie bieżący **CHANNEL** wyjściowy.
5. Kiedy połączenie zostanie nawiązane, komunikat „**SEARCHING TV**” zostanie wyświetlony na wyświetlaczu urządzenia MAIN Sound Tower, a komunikat „**SUB**” na wyświetlaczu urządzenia SUB Sound Tower.
 - Urządzenie MAIN Sound Tower odtwarza dźwięk lewego kanału, a urządzenie SUB Sound Tower odtwarza dźwięk prawego kanału. Naciśnij przycisk **ADD STEREO** na urządzeniu MAIN lub SUB Sound Tower, aby zmienić kanał dźwiękowy urządzenia Sound Tower.
6. Połącz telewizor i urządzenie MAIN Sound Tower poprzez Bluetooth, aby odtwarzać muzykę. Dźwięk jest odtwarzany na obu urządzeniach Sound Tower.

UWAGI

- Aby korzystać z trybu grupowego Stereo, oba urządzenia Sound Tower muszą być urządzeniami tego samego modelu.
- Czerwony kolor diody LED przycisku **ADD STEREO** wskazuje błąd połączenia grupy Stereo. Spróbuj wykonać ponownie działania opisane w krokach 1–5.
- W trybie grupowym Stereo pilot zdalnego sterowania, przyciski **BT PAIRING**, **GROUP PLAY** oraz  (**Źródło**) urządzenia SUB Sound Tower są nieaktywne.
- Przycisk **GROUP PLAY** urządzenia MAIN Sound Tower nie jest dostępny w trybie grupowym Stereo.
- Jeśli telewizor Samsung obsługuje proste połączenie, okno dialogowe połączenia jest automatycznie wyświetlane na ekranie telewizora — wybór opcji „**Tak**” powoduje nawiązanie połączenia z telewizorem. Jeśli istnieje historia wcześniejszych połączeń pomiędzy telewizorem Samsung i urządzeniem Sound Tower, połączenie zostanie nawiązane bez wyświetlania okna dialogowego. Informacje na temat nawiązywania prostego połączenia z telewizorem Samsung znajdują się na stronie 17.
- Kolory podświetlenia urządzenia MAIN Sound Tower i urządzenia SUB Sound Tower mogą się różnić.
- Przy podłączaniu do telewizora, nazwy urządzeń MAIN oraz SUB Sound Tower są takie same na liście Bluetooth w telewizorze i podłączyć można tylko urządzenie MAIN Sound Tower.

Przerywanie połączenia w trybie grupowym Stereo

Wciśnij przycisk **ADD STEREO** (urządzenie MAIN lub SUB) i przytrzymaj go przez co najmniej 5 sekund po połączeniu grupy Stereo.

- Komunikat „**OFF-STEREO MODE**” zostanie wyświetlony na wyświetlaczu, a dioda LED przycisku **ADD STEREO** zgaśnie.

04 PODŁĄCZANIE URZĄDZENIA ZEWNĘTRZNEGO

Podłączenie do urządzenia zewnętrznego za pośrednictwem sieci przewodowej lub bezprzewodowej w celu odtwarzania dźwięku z urządzenia zewnętrznego za pośrednictwem Sound Tower.

Podłączenie za pomocą przewodu analogowego audio (AUX)

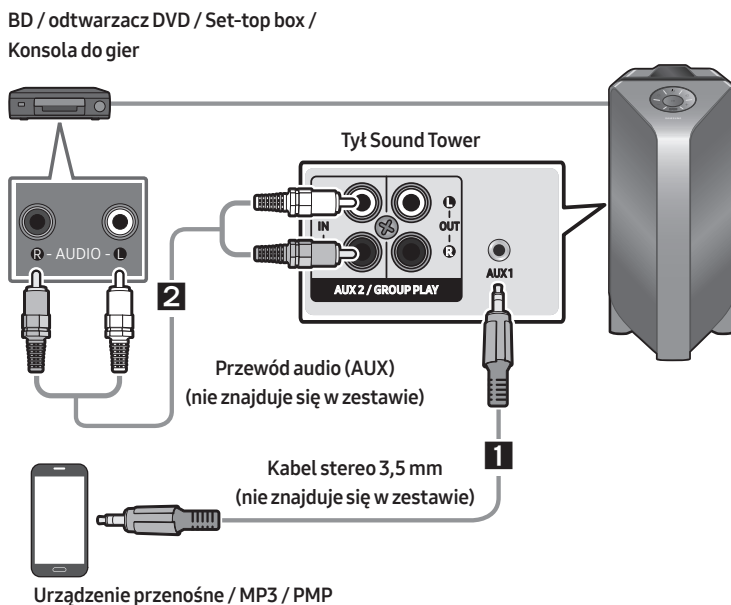

1 Kabel stereo 3,5 mm (AUX1)

1. Podłączyć gniazdo **AUX1** na jednostce głównej do gniazda AUDIO OUT urządzenia źródłowego za pomocą kabla stereo o średnicy 3,5 mm.
2. Wybrać tryb "**AUX1**", naciskając przycisk  (**Źródło**) na górnym panelu lub na urządzeniu zdalnego sterowania.
 - Można również wybrać źródło za pomocą przycisku **AUX** na urządzeniu zdalnego sterowania.

2 Przewód audio (AUX2)

1. Podłączyć zaciski **AUX2 (IN)** urządzenia głównego do końcówek AUDIO OUT urządzenia źródłowego za pomocą kabla audio.
2. Wybrać tryb "**AUX2**", naciskając przycisk  (**Źródło**) na górnym panelu lub na urządzeniu zdalnego sterowania.
 - Można również wybrać źródło za pomocą przycisku **AUX** na urządzeniu zdalnego sterowania.

Podłączenie urządzenia mobilnego za pomocą Bluetooth

Gdy urządzenie przenośne jest podłączone za pomocą Bluetooth, można ustyszczyć dźwięk stereo bez kłopotów z okablowaniem.

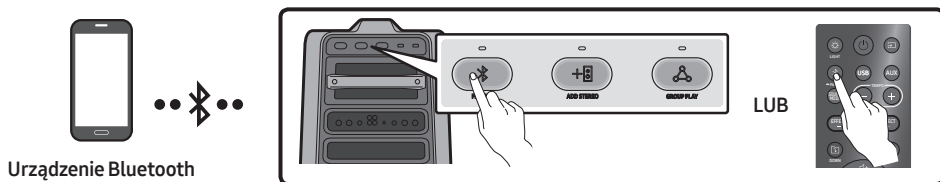

Połączenie wstępne

1. Nacisnąć przycisk **PAIRING** na pilocie zdalnego sterowania i przytrzymać przez co najmniej 5 sekund, aby włączyć tryb **"BT PAIRING"**.
- (LUB) Wciśnij **PAIRING** przycisk na tylnym panelu.
2. Na urządzeniu należy wybrać **"[AV] MX-T70"** z wyświetlonej listy.
 - Gdy urządzenie Sound Tower jest podłączone do urządzenia Bluetooth, na przednim wyświetlaczu pojawi się napis **[Nazwa urządzenia Bluetooth] → "BT"**.
3. Odtwarzanie plików muzycznych z urządzenia połączonego przez Bluetooth poprzez Sound Tower.

Jeśli urządzenie nie ustanowi połączenia

- Jeśli na liście pojawi się wcześniej podłączona lista Sound Tower (np. **"[AV] MX-T70"**), należy ją usunąć.
- Następnie należy powtórzyć kroki 1 i 2.

Jaka jest różnica między BT READY a BT PAIRING?

- **BT READY** : W tym trybie można wyszukać wcześniej podłączone telewizory lub podłączyć wcześniej podłączone urządzenie przenośne do Sound Tower.
- **BT PAIRING** : W tym trybie można podłączyć nowe urządzenie do Sound Tower.
(Naciśnij i przytrzymaj przycisk **PAIRING** przycisk na pilocie przez ponad 5 sekund lub naciśnij **PAIRING** przycisk z tyłu Sound Tower wejść do **"BT PAIRING"** tryb.)

Połączenie Bluetooth Multi

Sound Tower wspiera do dwóch jednoczesnych połączeń urządzeń Bluetooth. Sound Tower może odtwarzać muzykę poprzez jedno z podłączonych urządzeń Bluetooth bez rozłączania drugiego urządzenia.

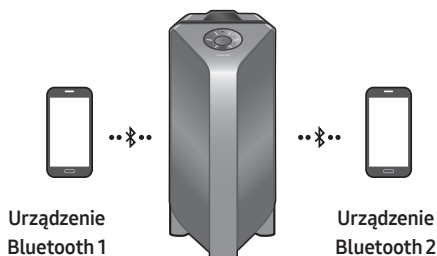

1. Podłącz Sound Tower do pierwszego i drugiego urządzenia kolejno pierwszy raz.
(Zobacz stronę 14)
2. Muzyka może być odtwarzana na tylko jednym z dwóch podłączonych urządzeń, a kiedy muzyka jest odtwarzana na innym urządzeniu, muzyka na urządzeniu odtwarzającym jest spauzowana.

UWAGI

- Jeśli chcesz podłączyć Sound Tower do trzeciego urządzenia, możesz odłączyć Sound Tower od jednego z dwóch obecnie podłączonych urządzeń, a następnie podłączyć Sound Tower do trzeciego urządzenia.
- Gdy Sound Tower jest podłączone obecnie do dwóch urządzeń, podczas parowania Bluetooth z nowym urządzeniem obecnie podłączone urządzenia mogą być rozłączone.
- Możesz podłączyć do dwóch urządzeń Bluetooth jednocześnie.
- W przypadku prośby o podanie kodu PIN podczas podłączania urządzenia Bluetooth należy wprowadzić wartość <0000>.
- Warunki środowiskowe lub inne czynniki związane z podłączonymi urządzeniami mogą mieć wpływ na jakość odtwarzania.
- Sound Tower wyłącza się automatycznie po 20 minutach bez wprowadzania poleceń w stanie gotowości.
- Urządzenie Sound Tower może nie wykonywać prawidłowo wyszukiwania lub połączenia Bluetooth w następujących okolicznościach:
 - Jeśli wokół budynku znajduje się silne pole elektryczne urządzenia Sound Tower.
 - Jeśli kilka urządzeń Bluetooth jest jednocześnie sparowanych z urządzeniem Sound Tower.
 - Jeśli urządzenie Bluetooth jest wyłączone, nie na miejscu lub działa wadliwie.
- Urządzenia elektroniczne mogą powodować zakłócenia radiowe. Urządzenia wytwarzające fale elektromagnetyczne muszą być trzymane z dala od jednostki głównej Sound Tower - np. mikrofale, urządzenia bezprzewodowej sieci LAN, itp.
- Gdy urządzenie Sound Tower jest podłączone do telewizora przez połączenie Bluetooth, obraz wideo w telewizorze i dźwięk z Sound Tower może nie być zsynchronizowany, ponieważ odległość pomiędzy Sound Tower i telewizorem jest zbyt duża. Zalecane jest zbliżenie Sound Tower do telewizora na odległość 1 metra.

- Gdy głośnik znajduje się w trybie połączenia Bluetooth Multi, należy podłączyć inne urządzenie Bluetooth i głośnik w ciągu kilku minut (ok. 1 minuty). W przeciwnym razie tryb połączenia Bluetooth Multi zostanie anulowany.
- Połączenie Bluetooth Multi może nie być obsługiwane w zależności od specyfikacji podłączonego urządzenia.
- Usuwalne/odłączalne urządzenia Bluetooth (np: klucze USB, itp.), telefony z systemem Windows, laptopy, telewizory itp. nie obsługują połączenia Bluetooth Multi.
- Po sparowaniu połączenia Bluetooth Multi — w zależności od urządzeń Bluetooth — może wystąpić niewielkie opóźnienie przed rozpoczęciem odtwarzania muzyki.
- Nadmierne oddalenie się poza zasięg Sound Tower, bez uprzedniego odłączenia urządzenia Bluetooth, może skutkować tym, że podłączenie innych urządzeń Bluetooth może potrwać kilka minut. W razie wyłączenia Sound Tower i jego ponownego włączenia można podłączyć inne urządzenia Bluetooth bez oczekiwania.

Wskaźniki LED

LED	STATUS	Opis
Niebieski	Szybkie miganie	Tryb BT PAIRING
	Miganie	Tryb BT READY
	Włączony	Urządzenie Bluetooth jest podłączone.

Korzystanie z Zasilanie Bluetooth Włączone (Bluetooth Power On)

Kiedy urządzenie Sound Tower jest wyłączone, aby je włączyć można podłączyć swoje inteligentne urządzenie do produktu poprzez połączenie Bluetooth.

1. Nacisnąć i przytrzymać przycisk **BASS** na urządzeniu zdalnego sterowania lub na górnym panelu, aby włączyć funkcję Zasilanie Bluetooth Włączone. Na wyświetlaczu pojawi się napis "**ON-BLUETOOTH POWER**".
2. Kiedy odtwarzacz Sound Tower jest wyłączony należy podłączyć inteligentne urządzenie do produktu za pomocą Bluetooth. (Informacje na temat połączeń Bluetooth można znaleźć w instrukcji obsługi inteligentnego urządzenia)
3. Gdy połączenie zostanie zakończone, urządzenie Sound Tower włącza się automatycznie w trybie Bluetooth.
 - Wybrać pożądaną muzykę do odtwarzania z inteligentnego urządzenia.

UWAGA

- Nacisnąć przycisk **BASS** na pilocie zdalnego sterowania lub na górnym panelu i przytrzymać przez co najmniej 5 sekund, aby włączyć lub wyłączyć funkcję Zasilanie Bluetooth Włączone.

Każde naciśnięcie przycisku **BASS** powoduje wyświetlenie przez Sound Tower:

ON-BLUETOOTH POWER → OFF-BLUETOOTH POWER

Podłączanie TV Samsung przez Bluetooth



Jeśli Sound Tower połączony z Samsung TV przez Bluetooth, Sound Tower może być kontrolowany w TV UI. (Głośność +/-, włączanie/wyłączanie niemy i włączanie/wyłączanie zasilania)

Łatwe podłączanie do TV Samsung (SEARCHING TV tryb)

Sound Tower Ma "SEARCHING TV" tryb łatwe podłączanie do TV Samsung.

1. Naciśnij i przytrzymaj  (**Źródło**) następnie naciśnij przycisk na pilocie zdalnego sterowania lub na panelu górnym Sound Tower zaczniemy od tego, że wyszukiwanie TV Samsung. To "SEARCHING TV" wiadomość pojawi się na wyświetlaczu. (Albo, gdy przewodowe połączenie w trybie grupowym Stereo zostanie zakończone, tryb „SEARCHING TV” jest uruchamiany automatycznie).
2. Jeśli wsparcie dla TV Samsung lekka połączenie, popup połączenia będzie wyświetlany na ekranie TV. Jeśli TV Samsung połączony z Sound Tower wcześniej, TV Samsung będzie połączony bez popup.
3. Jeśli Sound Tower nie mogą znaleźć ani jednego TV Samsung w ciągu 5 minut, Sound Tower będą rezygnować "SEARCHING TV" tryb i zwrócić się do "BT PAIRING" tryb. Jeśli znajdziesz jakiś TV Samsung, Sound Tower będzie prosić połączenia do tych TV.

UWAGI

- W czasie, gdy w sieci bezprzewodowej Group Play tryb, wyszukiwanie TV niedostępny.
- Aby zatrzymać wyszukiwanie, TV Samsung, wyłączenie Sound Tower lub naciśnij przycisk  (**Źródło**) lub  **PAIRING** przycisk.
- Sound Tower nie obsługuje multi-połączenie, jeśli połączony telewizor Samsung.
- Podczas gdy TV Samsung jest połączony, Tryb dźwięku jest **PARTY i SOUND MODE** przycisk nie ma Jest dostępna.
- Podczas gdy TV Samsung jest połączony, Sound Tower APP nie może połączyć się z Sound Tower.
- popup połączenia może nie być wyświetlany jest zgodnie ze standardem TV.
- Można wybrać i podłączyć bezpośrednio z listy głośników Bluetooth na ekranie TV po podłączeniu popup dialogowe nie jest wyświetlane na ekranie TV.

05 PODŁĄCZANIE URZĄDZENIA PAMIĘCI MASOWEJ USB

Można odtwarzać pliki muzyczne znajdujące się w folderze USB urządzeń magazynujących poprzez Sound Tower.

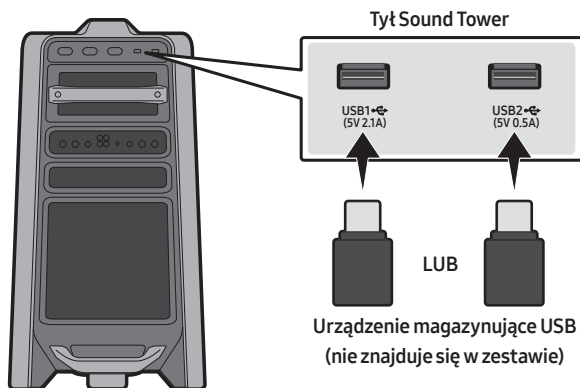

1. Podłączyć urządzenie pamięci masowej USB do gniazd USB1 lub USB2 w odtwarzaczu Sound Tower.
2. Naciśnąć przycisk  (**Źródło**) na górnym panelu lub na urządzeniu zdalnego sterowania, a następnie wybrać opcję **"USB1"** lub **"USB2"**.
 - Można również wybrać źródło za pomocą **USB** na urządzeniu zdalnego sterowania.
3. Na ekranie wyświetlany jest napis **"USB1"** lub **"USB2"**.
4. Odtwarzanie plików muzycznych z urządzenia pamięci masowej USB za pośrednictwem Sound Tower.
 - Sound Tower automatycznie wyłącza się (Zasilanie Automatycznie Wyłączone), jeśli urządzenie USB nie zostanie podłączone, odtwarzanie zostanie zatrzymane lub w razie braku sygnału wejściowego przez ponad 20 minut.

UWAGI

- Ten produkt obsługuje tylko urządzenia pamięci masowej USB sformatowane w systemie plików FAT i FAT32.
- Ten produkt nie obsługuje przechowywania i przechowywania danych na dyskach twardych na urządzeniach przenośnych.
- Na jedno urządzenie pamięci masowej USB można odtwarzać maksymalnie 999 plików.
- Można odczytać maksymalnie 256 folderów na jedno urządzenie pamięci masowej USB.

Obsługiwane formaty audio

Rozszerzenie pliku	Kodeki audio	Częstotliwość próbkowania	Szybkość transmisji bitów
*.mp3	MPEG 1 Layer3	32 kHz ~ 48 kHz	32 kbps ~ 320 kbps
	MPEG 2 Layer3	16 kHz ~ 24 kHz	8 kbps ~ 160 kbps
	MPEG 2.5 Layer3	8 kHz ~ 12 kHz	8 kbps ~ 160 kbps
*.wma	WMA7/8/9	8 kHz ~ 48 kHz	32 kbps ~ 320 kbps
*.aac	AAC	8 kHz ~ 96 kHz	< 1728 kbps
	AAC-LC	8 kHz ~ 96 kHz	< 1728 kbps
	HE-AAC	8 kHz ~ 96 kHz	< 1728 kbps
*.wav	PCM/LPCM/ IMA_ADPCM	8 kHz ~ 192 kHz	< 5 Mbps
*flac	-	8 kHz ~ 192 kHz	< 5 Mbps

UWAGI

- Ten produkt nie obsługuje kodeków WMA Professional.
- Powyższa tabela przedstawia obsługiwane szybkości próbkowania i szybkości transmisji bitów. Pliki w nieobsługiwanych formatach nie będą odtwarzane.
- Pliki AAC obsługują tylko natywny format ADTS.

Aktualizacja oprogramowania

Samsung może w przyszłości oferować aktualizacje oprogramowania sprzętowego systemu Sound Tower.

Jeśli oferowana jest aktualizacja, można ją zaktualizować, podłączając urządzenie USB z aktualizacją oprogramowania zapisaną na nim do portu **USB1** lub **USB2** w Sound Tower. Więcej informacji na temat pobierania plików aktualizacyjnych można znaleźć na stronie internetowej Samsung pod adresem www.samsung.com→Support.







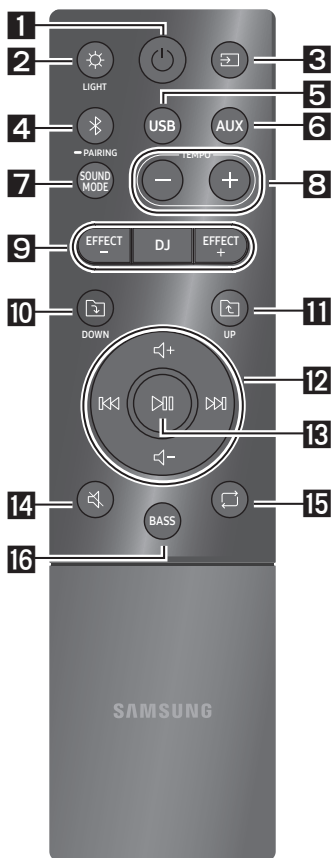



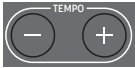









Następnie należy wprowadzić lub wybrać numer modelu Sound Tower, wybrać opcję Software & Apps, a następnie Downloads. Należy pamiętać, że nazwy opcji mogą się różnić.



06 KORZYSTANIE ZE ZDALNEGO STEROWANIA

Jak korzystać ze zdalnego sterowania



1	 Zasilanie	Włączyć i wyłączyć Sound Tower.
2	 LIGHT	Naciśnięcie przycisku  (LIGHT), aby włączyć tryb oświetlenia. Każde naciśnięcie przycisku powoduje wyświetlenieżądanego trybu oświetlenia, poprzez wybranie opcji AMBIENT, PARTY, DANCE, THUNDERBOLT, STAR lub OFF .
3	 Źródło	Naciśnięcie ten przycisk, aby wybrać źródło podłączone do odtwarzacza Sound Tower. Każde naciśnięcie przycisku powoduje wybranieżądanego źródła, wybierając BT, USB1, USB2, AUX1 lub AUX2 .
4	 Bluetooth PAIRING	Naciśnięcie przycisk, aby wybrać źródło bezpośrednio do trybu "BT". Naciśnięcie i przytrzymanie przycisk przez co najmniej 5 sekund, aby włączyć tryb "BT PAIRING". W tym trybie można podłączyć Sound Tower do nowego urządzenia Bluetooth, wybierając opcję Sound Tower z listy wyszukiwania urządzenia Bluetooth.
5	 USB	Naciśnięcie ten przycisk, aby wybrać źródła USB1 lub USB2 podłączone do Sound Tower.
6	 AUX	Naciśnięcie ten przycisk, aby wybrać źródła AUX1 lub AUX2 podłączone do Sound Tower.
7	 SOUND MODE	Każde naciśnięcie przycisku powoduje wybranieżądanego efektu dźwiękowego, wybierając PARTY, STANDARD, HIPHOP, EDM, ROCK, LATIN, HOUSE lub REGGAE .

8	 <p>TEMPO +, -</p>	<p>Naciskając przyciski TEMPO + lub TEMPO - można zmieniać tempo muzyki w górę lub w dół.</p> <ul style="list-style-type: none"> • Ta funkcja działa tylko w trybie USB1 i USB2.
9	 <p>DJ</p>	<p>Ta funkcja umożliwia włączenie funkcji efektu DJ. Każde naciśnięcie przycisku powoduje wybranieżądanego efektu dźwiękowego DJ, wybierając NOISE, FILTER, CRUSH, CHORUS, WAHWAH lub OFF.</p>
	 <p>EFFECT +, -</p>	<p>Nacisnąć przycisk EFFECT + lub EFFECT - aby zmienić poziom każdego efektu dźwiękowego DJ w górę lub w dół.</p>
10	 <p>Folder DOWN</p>	<p>Nacisnąć przycisk  (DOWN), aby przejść do następnego folderu w urządzeniu USB.</p>
11	 <p>Folder UP</p>	<p>Nacisnąć przycisk  (UP), aby przejść do poprzedniego folderu w urządzeniu USB.</p>
12	 <p>Zwiększenie głośności, Zmniejszenie głośności / Pomiń</p>	<ul style="list-style-type: none"> • Zwiększenie głośności, Zmniejszenie głośności Nacisnąć przycisk  (Zwiększenie głośności) lub  (Zmniejszenie głośności), aby regulować poziom głośności w górę lub w dół. • Pomiń utwór Nacisnąć przycisk  aby wybrać następny plik muzyczny. Nacisnąć przycisk  aby wybrać poprzedni plik muzyczny. Nacisnąć i przytrzymać przycisk  lub przycisk  dłużej, niż 3 sekundy w trybie odtwarzania przez USB, aby wyszukać w przód lub wstecz. Nacisnąć i przytrzymać przycisk  lub  przez ponad 3 sekundy, aby powrócić do normalnego odtwarzania.
13	 <p>Odtwarzanie / Pauza</p>	<p>Nacisnąć przycisk , aby tymczasowo zatrzymać plik muzyczny. Po ponownym naciśnięciu przycisku plik muzyczny zostanie odtworzony.</p> <ul style="list-style-type: none"> • Funkcja Zasilanie Automatyczne Wyłączone Aby wyłączyć funkcję Zasilanie Automatyczne Wyłączone, gdy urządzenie jest w trybie AUX1, AUX2, nacisnąć i przytrzymać przycisk  przez co najmniej 5 sekund. Na wyświetlaczu pojawi się napis ON-AUTO POWER DOWN / OFF-AUTO POWER DOWN.
14	 <p>Wyciszenie</p>	<p>Nacisnąć przycisk  (Wyciszenie), aby wyciszyć dźwięk. Nacisnąć go ponownie, aby wyłączyć wyciszenie dźwięku.</p>

15	 Powtórz	<p>Nacisnąć przycisk  (Powtórz), aby użyć funkcji powtórzenia w trybie "USB1" i "USB2". Każde naciśnięcie przycisku spowoduje wybór pożądanej funkcji powtarzania poprzez wybranie opcji ONE, FOLDER, ALL, RANDOM lub OFF.</p>
16	 BASS	<p>Nacisnąć przycisk BASS aby skorzystać z potężnego dźwięku basów. Nacisnąć go ponownie, aby powrócić do normalnego dźwięku. Nacisnąć i przytrzymać przycisk BASS przez co najmniej 5 sekund, aby włączyć lub wyłączyć funkcję BLUETOOTH POWER.</p>

Jak korzystać z trybu Tryb dźwiękowy

Sound Tower zapewnia wstępnie zdefiniowane ustawienia korektora, które są zoptymalizowane dla danego gatunku muzycznego.

1. Nacisnąć przycisk **SOUND MODE** na urządzeniu zdalnego sterowania.
2. Każde naciśnięcie przycisku **SOUND MODE** powoduje wybranie żądanego efektu dźwiękowego poprzez wybranie opcji **PARTY, STANDARD, HIPHOP, EDM, ROCK, LATIN, HOUSE** lub **REGGAE**.

UWAGI

- Domyślnym tryb dźwiękowy jest **PARTY**.
- Po wyłączeniu, nacisnąć przycisk  na urządzeniu lub pilocie zdalnego sterowania i przytrzymać przez co najmniej 5 sekund, aby włączyć domyślne ustawienie tryb dźwiękowy.

Jak korzystać z efektu DJ

Funkcja efektu DJ umożliwia włączenie efektu dźwiękowego efektu DJ. Można regulować poziom każdego efektu.

1. Nacisnąć przycisk **DJ** na urządzeniu zdalnego sterowania.
2. Po każdym naciśnięciu przycisku **DJ**, Sound Tower przełącza się pomiędzy dostępnymi efekty DJ:
 - **NOISE**: Tworzy biały szum i miesza się z oryginalnym dźwiękiem poprzez filtr i wyjście.
 - **FILTER**: Tworzy efekt podobny do brzmienia tylko wysokich i niskich tonów.
 - **CRUSH**: Tworzy efekt, który sprawia, że oryginalny dźwięk jest ostrzejszy.
 - **CHORUS**: Tworzy efekt podobny do chóru śpiewającego.
 - **WAHWAH**: Tworzy efekt 'Wah~ Wah~'.
 - **DJ EFFECT OFF**: Wyłącza efektu DJ.
3. Naciskać przyciski **EFFECT +** lub **EFFECT -**, aby zwiększyć lub zmniejszyć poziom każdego z efektów dźwiękowych DJ z -15 do +15.

UWAGA

- Po wyłączeniu, nacisnąć przycisk  na urządzeniu lub pilocie zdalnego sterowania i przytrzymać przez co najmniej 5 sekund, aby włączyć domyślne ustawienie efekt DJ.

07 KORZYSTANIE Z APLIKACJI SAMSUNG SOUND TOWER (GIGA PARTY AUDIO)

Instalacja aplikacji Samsung Sound Tower (Giga Party Audio)

Aby sterować tym produktem za pomocą smartfona i aplikacji Samsung Sound Tower (Giga Party Audio), pobierz aplikację Samsung Sound Tower (Giga Party Audio) z Google Play Store lub Apple App Store i zainstaluj ją na swoim smartfonie.

UWAGI

- Aplikacja Samsung Sound Tower (Giga Party Audio) jest kompatybilna z telefonami komórkowymi z systemem Android OS 6.0 lub nowszym.
- Aplikacja Samsung Sound Tower (Giga Party Audio) jest kompatybilna z urządzeniami mobilnymi Apple z systemem iOS 10.0 lub nowszym.

Wyszukiwanie rynku: Samsung Sound Tower lub Samsung Giga Party Audio



Uruchomienie aplikacji Samsung Sound Tower (Giga Party Audio)

Aby uruchomić i korzystać z aplikacji Samsung Sound Tower (Giga Party Audio) należy dotknąć ikony Samsung Sound Tower (Giga Party Audio) na swoim smartfonie, a następnie postępować zgodnie z instrukcjami wyświetlanymi na ekranie.



08 DIAGNOSTYKA I ROZWIĄZYWANIE PROBLEMÓW

Przed zgłoszeniem się do serwisu należy sprawdzić następujące informacje.

Urządzenie nie włącza się.

Czy przewód zasilający jest podłączony do gniazdka?

→ Podłączyć wtyczkę zasilania do gniazdka.

Po naciśnięciu przycisku funkcja nie działa.

Czy w powietrzu jest elektryczność statyczna?

→ Odłączyć wtyczkę zasilania i podłączyć ją ponownie.

Przerwania dźwięku występują w trybie BT.

→ Patrz sekcje dotyczące połączenia Bluetooth na stronie 14.

Urządzenie nie wytwarza dźwięku.

Czy funkcja wyciszenia jest włączona?

→ Nacisnąć przycisk  (**Wyciszenie**), aby anulować funkcję wyciszenia.

Czy głośność jest ustawiona na minimum?

→ Wyregulować głośność.

Urządzenie zdalnego sterowania nie działa.

Czy baterie są wyczerpane?

→ Wymienić je na nowe baterie.

Czy odległość pomiędzy urządzeniem zdalnego sterowania a urządzeniem głównym Sound Tower jest zbyt duża?

→ Należy przenieść urządzenie zdalnego sterowania bliżej do urządzenia głównego Sound Tower.

Połączenie ze grupy Stereo nie działa.

Czy system znajduje się w trybie Group Play?

→ Odłączyć tryb bezprzewodowy Group Play i spróbować ponownie połączyć się z grupowy Stereo.

Nie można nawiązać połączenia Bluetooth.

Czy system jest podłączony do innego systemu w trybie Group Play mode lub grupowy Stereo?

→ Należy spróbować ponownie nawiązać połączenie Bluetooth po odłączeniu bezprzewodowego połączenia Group Play lub grupowy Stereo.

Czy dwa urządzenia Bluetooth są już połączone?

→ Należy spróbować ponownie nawiązać połączenie Bluetooth po odłączeniu innych połączeń Bluetooth.

Przycisk PAIRING nie działa.

Czy system znajduje się w trybie bezprzewodowej Group Play, czy w trybie grupowy Stereo?

→ Należy spróbować ponownie po odłączeniu połączenia bezprzewodowego Group Play lub grupowy Stereo.

Chcę przełączyć system HOST (MAIN) na inny w obrębie bezprzewodowego Group Play lub połączenia grupowego Stereo.

- Rozłącz tryb Group Play, najpierw naciśnij głośnik, który chcesz ustawić jako HOST, a po tym, jak komunikat „HOST” zostanie wyświetlony, nawiąż kolejno połączenie z pozostałymi.
- W trybie grupowym Stereo urządzenie MAIN jest przypisane. Nie można ustawić innych urządzeń jako MAIN.

Chcę odtwarzać muzykę w trybie AUX1 lub AUX2 dłużej niż 8 godzin bez wprowadzania zlecenia.

→ Nacisnąć przycisk  i przytrzymać przez co najmniej 5 sekund w trybie **AUX1** lub **AUX2**, aby wyłączyć funkcję Zasilanie Automatyczne Wyłączone. Zmiana z **ON-AUTO POWER DOWN** na **OFF-AUTO POWER DOWN**.

Nie mogę włączyć urządzenia SUB do trybu Group Play.

- Po upływie 1 godziny urządzenie HOST zablokuje możliwość dodawania dodatkowych urządzeń SUB. Naciśnij przycisk **GROUP PLAY** urządzenia HOST po tym, jak komunikat „HOST” zostanie na nim wyświetlony – ponowne podłączenie urządzenia SUB będzie możliwe.

Nie można wykonać połączenia „Grupa Przewodowa/Bezprzewodowa/Dodaj Grupę Stereo/Bluetooth”.

Czy odległość między systemami jest zbyt duża?

- Zaleca się utworzenie parowania “ Grupa Przewodowa/Bezprzewodowa/Dodaj Grupę Stereo/Bluetooth” w odległości do 1 metra od systemu.
- Zaleca się, aby odległość między systemami Sound Tower była mniejsza, niż 10 metrów.

09 LICENCJI



The Bluetooth® word mark and logos are registered trademarks owned by the Bluetooth SIG, Inc. and any use of such marks by Samsung Electronics Co., Ltd. is under license. Other trademarks and trade names are those of their respective owners.



Qualcomm®
aptX™

Qualcomm aptX is a product of Qualcomm Technologies, Inc. and/or its subsidiaries. Qualcomm is a trademark of Qualcomm Incorporated, registered in the United States and other countries. aptX is a trademark of Qualcomm Technologies International, Ltd., registered in the United States and other countries.

10 INFORMACJA O LICENCJI OPEN SOURCE

W przypadku pytań i wątpliwości dotyczących oprogramowania typu „Open Source” należy się skontaktować z firmą Samsung za pomocą poczty e-mail (oss.request@samsung.com).

11 WAŻNE INFORMACJE DOTYCZĄCE OBSŁUGI SERWISOWEJ

- Rysunki i ilustracje znajdujące się w tej instrukcji obsługi służą wyłącznie jako źródło informacji i mogą różnić się od rzeczywistego wyglądu produktu.
- Istnieje możliwość nałożenia opłaty administracyjnej w przypadku gdy:
 - (a) zostanie wezwany technik, a w urządzeniu nie zostanie stwierdzona żadna wada (tj. w przypadku, gdy użytkownik nie przeczyta niniejszej instrukcji).
 - (b) urządzenie zostanie przyniesione do punktu napraw, a w urządzeniu nie zostanie stwierdzona żadna wada (tj. w przypadku, gdy użytkownik nie przeczyta niniejszej instrukcji).
- Użytkownik zostanie poinformowany o wysokości takiej opłaty administracyjnej przed wykonaniem jakiegokolwiek naprawy lub wizytą technika na miejscu.

12 SPECYFIKACJE

Specyfikacje

Nazwa modelu	MX-T70	
USB1/USB2	USB1: 5V/2,1A USB2: 5V/0,5A	
Waga	26,5 kg	
Wymiary (szer. x wys. x głęb.)	463,0 x 884,0 x 455,0 mm	
Zakres temperatur roboczych	+5°C do +35°C	
Zakres wilgotności roboczej	10 % ~ 75 %	
WZMACNIACZ Znamionowa moc wyjściowa	Głośnik wysokotonowy	150W x 2, 12 ohm
	Środowy	300W x 2, 6 ohm
	Głośnik niskotonowy	600W x 1, 3 ohm
MOC WYJŚCIOWA URZĄDZENIA BEZPRZEWODOWEGO Maks. moc nadajnika BT	100 mW dla 2,4 GHz – 2,4835 GHz	
Całkowity pobór mocy w trybie czuwania (W)	2,0W	
Bluetooth Metoda dezaktywacji portu	Naciśnij i przytrzymaj przycisk BASS przez co najmniej 5 sekund, by wyłączyć funkcję Bluetooth Power.	

UWAGI

- Samsung Electronics Co., Ltd. zastrzega sobie prawo do zmiany specyfikacji bez uprzedzenia.
- Ciężar i wymiary są przybliżone.

- Firma Samsung niniejszym deklaruje zgodność tego sprzętu z dyrektywą 2014/53/UE.



Pełny tekst deklaracji zgodności UE jest dostępny na stronie pod adresem: <http://www.samsung.com>, w zakładce Wsparcie > Wyszukiwanie produktu, gdzie należy podać nazwę modelu urządzenia.
Urządzenia można używać we wszystkich krajach UE.



[Sposób poprawnego usuwania baterii, w które wyposażony jest niniejszy produkt]

(Dotyczy krajów, w których stosuje się systemy segregacji odpadów)

Niniejsze oznaczenie na baterii, instrukcji obsługi lub opakowaniu oznacza, że po upływie okresu użytkowania baterie, w które wyposażony był dany produkt, nie mogą zostać usunięte wraz z innymi odpadami pochodzącymi z gospodarstw domowych. Przy zastosowaniu takiego oznaczenia symbole chemiczne (Hg, Cd lub Pb) wskazują, że dana bateria zawiera rtęć, kadm lub ołów w ilości przewyższającej poziomy odniesienia opisane w dyrektywie WE 2006/66.

Jeśli baterie nie zostaną poprawnie zutyliczowane, substancje te mogą powodować zagrożenie dla zdrowia ludzkiego lub środowiska naturalnego.



**Prawidłowe usuwanie produktu
(zużyty sprzęt elektryczny & elektroniczny)**

(Dotyczy krajów, w których stosuje się systemy segregacji odpadów)

To oznaczenie umieszczone na produkcie, akcesoriach lub dokumentacji oznacza, że po zakończeniu eksploatacji nie należy tego produktu ani jego akcesoriów (np. ładowarki, zestawu słuchawkowego, przewodu USB) wyrzucać wraz ze zwykłymi odpadami gospodarstwa domowego. Aby uniknąć szkodliwego wpływu na środowisko naturalne i zdrowie ludzi wskutek niekontrolowanego usuwania odpadów, prosimy o oddzielenie tych przedmiotów od odpadów innego typu oraz o odpowiedzialny recykling i praktykowanie ponownego wykorzystania materiałów.

W celu uzyskania informacji na temat miejsca i sposobu bezpiecznego dla środowiska recyklingu tych przedmiotów, użytkownicy w gospodarstwach domowych powinni skontaktować się z punktem sprzedaży detalicznej, w którym dokonali zakupu produktu, lub z organem władz lokalnych.

Użytkownicy w firmach powinni skontaktować się ze swoim dostawcą i sprawdzić warunki umowy zakupu. Produktu ani jego akcesoriów nie należy usuwać razem z innymi odpadami komercyjnymi.

Informacje na temat działań proekologicznych firmy Samsung oraz przepisów dotyczących poszczególnych produktów, np.

REACH, WEEE, norm dla baterii, można znaleźć na stronie:









www.samsung.com/uk/aboutsamsung/sustainability/environment/our-commitment/data/

INFORMAȚII DE SIGURANȚĂ

AVERTISMENTE PRIVIND SIGURANȚA

PENTRU A REDUCE RISCUL DE ELECTROCUTARE, NU SCOATEȚI CAPACUL POSTERIOR (SAU DIN SPATE). ÎN INTERIOR NU EXISTĂ PIESE CARE POT FI REPARATE DE UTILIZATOR. PENTRU SERVICE, ADRESAȚI-VĂ PERSONALULUI CALIFICAT.

Consultați tabelul de mai jos pentru o explicație a simbolurilor care pot apărea pe produsul dvs. Samsung.

	ATENȚIE RISC DE ELECTROCUTARE NU DESCHIDEȚI	
	Acest simbol indică faptul că tensiunea din interior este ridicată. Orice fel de contact cu părțile interioare ale acestui produs este periculos.	
	Acest simbol indică faptul că produsul este însoțit de documentație importantă privind utilizarea și întreținerea.	
	Produs clasa II: Acest simbol indică că nu este necesară împământarea. Dacă acest simbol nu este prezent pe un produs cu un cablu de alimentare, produsul TREBUIE să aibă o bună conexiune la împământare (masă).	
	Tensiune c.a.: Acest simbol indică că tensiunea nominală marcată cu simbol este tensiunea c.a.	
	Tensiunea c.c.: Acest simbol indică că tensiunea nominală marcată cu simbol este tensiunea c.c.	
	Atenție! Consultați instrucțiunile de utilizare: Acest simbol instruieste utilizatorul să consulte manualul de utilizare pentru mai multe informații legate de siguranță.	

AVERTISMENT

- Pentru a reduce riscul de incendiu și de electrocutare, feriți aparatul de ploaie și umezeală.

ATENȚIE

- PENTRU A PREVENI ELECTROCUTAREA, POTRIVIȚI LAMELA ȘTECHERULUI ÎN PRIZĂ ȘI INTRODUCEȚI COMPLET.
- Acest aparat trebuie conectat la o priză de curent alternativ cu conectare de protecție prin împământare.
- Pentru a deconecta aparatul de la priză, trebuie să scoateți ștecherul, drept urmare priză va fi imediat funcțională.
- Nu expuneți acest aparat la scurgeri sau stropiri. Nu plasați pe aparat obiecte pline cu lichid, cum ar fi vasele.
- Pentru a opri complet aparatul, trebuie să scoateți cablul de alimentare din priză de perete. Prin urmare, cablul de alimentare trebuie să poată fi accesat cu ușurință în orice moment.

PRECAUȚII

1. Asigurați-vă că sursa de alimentare cu curent alternativ din locuința dvs. respectă cerințele de alimentare enumerate pe autocolantul de identificare aflat pe partea din spate a produsului dvs. Instalați unitatea în poziție orizontală sau pe un suport solid (mobilă), cu suficient spațiu în jur pentru ventilație 7~10 cm. Asigurați-vă că fantele de ventilație nu sunt acoperite. Nu așezați unitatea pe amplificatoare sau pe alte echipamente care se pot încălzi. Această unitate este destinată pentru utilizare continuă. Pentru a opri complet unitatea, deconectați cablul de alimentare de la priză. Deconectați unitatea de la priză dacă nu o utilizați mai mult timp.
2. În timpul furtunilor cu descărcări electrice, scoateți ștecherul din priză. Creșterile de tensiune din cauza descărcărilor electrice pot duce la defectarea aparatului.
3. Nu expuneți aparatul la acțiunea directă a razelor soarelui sau a altor surse de căldură. Aparatul se poate supraîncălzi și defecta.
4. Protejați aparatul de umiditate (de ex. vase) și căldură excesivă (de ex. un șemineu) sau de echipamentele care creează câmpuri magnetice sau electronice puternice. Deconectați cablul de alimentare de la sursa de alimentare cu curent alternativ în cazul unei disfuncționalități. Aparatul nu este destinat utilizării industriale. Utilizați produsul doar în scopuri personale. Este posibil să se creeze condens, dacă aparatul sau discul au fost depozitate la temperaturi scăzute. Dacă transportați unitatea pe timpul iernii, așteptați aproximativ 2 ore înainte de utilizare, pentru ca unitatea să ajungă la temperatura camerei.

5. Bateriile utilizate pe acest produs conțin chimicale dăunătoare pentru mediul înconjurător. Nu aruncați bateriile împreună cu celelalte reziduuri menajere. Nu aruncați bateriile în foc. Nu scurtcircuitați, dezamblați sau supraîncălziți bateriile. Există pericolul de explozie dacă bateria este înlocuită incorect. Înlocuiți bateria cu una de același tip sau de un tip echivalent.

DESPRE ACEST MANUAL

Acest manual de utilizare este constituit din două părți: un document simplu, MANUALUL DE UTILIZARE, și un document detaliat, MANUALUL COMPLET, care poate fi descărcat.



MANUAL DE UTILIZARE

Consultați acest manual pentru instrucțiuni de securitate, instalarea produsului, componente, conexiuni și caracteristicile produsului.



MANUAL COMPLET

Puteți consulta MANUAL COMPLET accesând centrul de asistență Samsung online și scanând codul QR. Pentru a vedea manualul pe PC sau pe dispozitivul mobil, descărcați-l în format de document de pe site-ul web Samsung. (<http://www.samsung.com/support>)

Designul și specificațiile pot fi modificate fără înștiințare prealabilă.
Sound Tower este noul nume pentru Giga Party Audio.

CONȚINUT

01	Verificarea componentelor	2
	Bateriile se introduc înainte de a utiliza telecomanda (baterii AAA X 2)	2
02	Prezentarea produsului	3
	Panoul superior al Sound Tower	3
	Panoul din spate al Sound Tower	4
03	Conectarea sistemului Sound Tower	6
	Conectarea la sursa de alimentare cu energie	6
	Cum se utilizează Grupul Audio	7
04	Conectarea unui dispozitiv extern	13
	Conectarea folosind un cablu audio analogic (AUX)	13
	Conectarea unui dispozitiv mobil prin Bluetooth	14
	Conectarea Samsung TV prin Bluetooth	17
05	Conectarea unui dispozitiv de stocare USB	18
	Actualizarea software-ului	19
06	Folosirea telecomenzii	20
	Cum se utilizează telecomanda	20
	Cum se folosește Mod sunet	22
	Cum se folosește Efect DJ	22

07	Utilizarea aplicației Samsung Sound Tower (Giga Party Audio)	23
	Instalați aplicația Samsung Sound Tower (Giga Party Audio)	23
	Lansarea aplicației Samsung Sound Tower (Giga Party Audio)	23
08	Depanarea	24
09	Licență	25
10	Notificare de licență open source	25
11	Notă importantă despre service	25
12	Specificații și ghid	26
	Specificații	26

01 VERIFICAREA COMPONENTELOR



Sound Tower Unitatea principală

Telecomandă / Baterii

Cablu alimentare

- Pentru mai multe informații despre sursa de alimentare și consumul de energie, consultați eticheta atașată produsului. (Etichetă: Pe partea din spate a Sound Tower Unitatea principală)
- Pentru a achiziționa componente suplimentare sau cabluri opționale, contactați un Centru de service Samsung sau Serviciul de Asistență clienți Samsung.
- La deplasarea produsului, nu trageți și împingeți produsul pe sol. Ridicați produsul când îl deplasați.

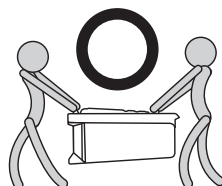
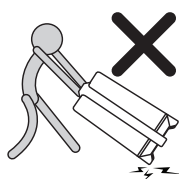

Bateriile se introduc înainte de a utiliza telecomanda (baterii AAA X 2)

Glisați capacul bateriei în direcția săgeții până când este complet scos. Introduceți 2 baterii AAA (1,5 V) orientate astfel încât polaritatea acestora să fie corectă. Glisați capacul bateriei înapoi în poziție.

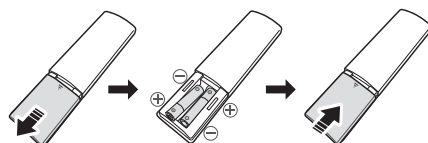

02 PREZENTAREA PRODUSULUI

Panoul superior al Sound Tower

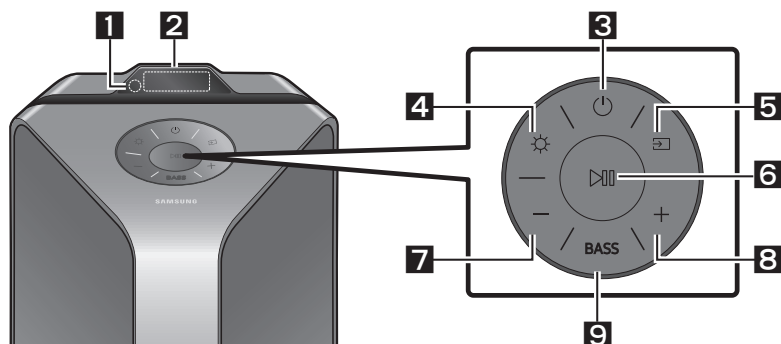

1	Senzor telemetric	Atunci când operați sistemul Sound Tower orientați partea din față a telecomenzii la senzorul telemetric.
2	Fereastra de afișare	Afișează mesajele de operare sau starea curentă a sistemului Sound Tower.
3	Alimentare	Pornește și oprește Sound Tower.
4	Lumină	Apăsați pe butonul ☀️ (Lumină) pentru a porni modul de iluminare. Apăsați în mod repetat butonul pentru a parcurge modurile de iluminare disponibile: AMBIENT, PARTY, DANCE, THUNDERBOLT, STAR sau OFF .
5	Sursă	Apăsați pentru a selecta o sursă conectată la la Sound Tower. Apăsați și mențineți apăsat butonul ➡️ (Sursă) mai mult de 5 secunde pentru a intra în modul „SEARCHING TV”.
6	Redare/Pauză	<ul style="list-style-type: none">• Redare/Pauză Apăsați pe butonul ⏸️ pentru a întrerupe temporar un fișier muzical. Când apăsați din nou pe buton, se va reda fișierul muzical.• Redare Demo Apăsați și mențineți apăsat butonul ⏸️ mai mult de 5 secunde pentru a începe Redare demo în timp ce sistemul este pornit. „DEMO” apare pe afișaj și redă muzică demo timp de 60 de secunde. Pentru a anula Redarea demo, apăsați și mențineți apăsat butonul ⏸️ pentru mai mult de 5 secunde în timpul Redării demo.<ul style="list-style-type: none">– Dacă introduceți comenzi în timpul redării demo, cronometrul de 60 de secunde este actualizat.– Toate butoanele de pe telecomandă și panoul din spate sunt dezactivate în timpul redării demo. Dacă doriți să utilizați telecomanda, anulați redarea demo.– Redarea Demo este anulat când schimbați sursa sau opriți sistemul.– Vă rugăm să aveți grijă, deoarece poate juca mai tare decât volumul setat.

7	Reducere volum	Apăsați pe butonul — (Reducere volum) pentru a regla nivelul volumului în jos. Apăsați și țineți apăsat butonul — (Reducere volum) pentru a reduce rapid nivelul volumului.
8	Mărire volum	Apăsați pe butonul + (Mărire volum) pentru a mări volumul. Apăsați și țineți apăsat butonul + (Mărire volum) pentru a crește rapid nivelul volumului.
9	BASS	Apăsați pe butonul BASS pentru a folosi sunetul puternic de bas. Apăsați din nou pentru a reveni la sunetul normal. Apăsați și mențineți apăsat butonul BASS mai mult de 5 secunde pentru a activa sau dezactiva funcția BLUETOOTH POWER .

Panoul din spate al Sound Tower

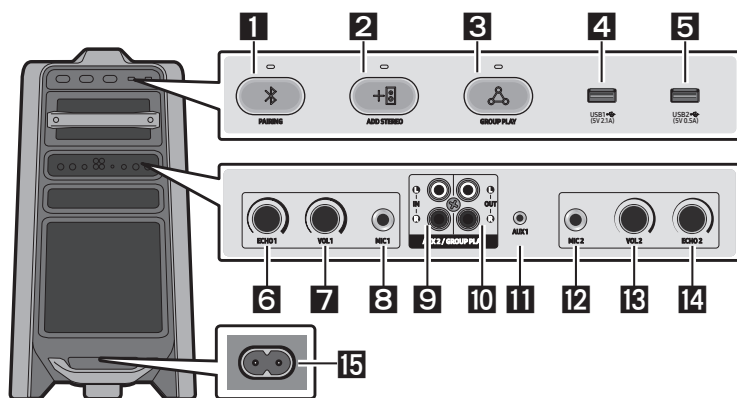

1	Bluetooth PAIRING	Apăsați pe butonul PAIRING pentru a intra în modul „ BT PAIRING ”. Puteți conecta Sound Tower la un dispozitiv Bluetooth nou în acest mod, prin selectarea Sound Tower din lista de căutare a dispozitivului Bluetooth.
2	ADD STEREO	Apăsați pe butonul ADD STEREO pentru a vă conecta la alt sistem wireless Sound Tower. Apăsați pe butonul ADD STEREO din nou înainte de a vă conecta la alt Sound Tower pentru a ieși din modul de grup Stereo. După ce se efectuează conexiunea, vă puteți bucura de sunet stereo. Apăsați și mențineți apăsat butonul ADD STEREO mai mult de 5 secunde pentru a deconecta modul Grup Stereo.
3	GROUP PLAY	Apăsați pe butonul GROUP PLAY pentru a vă conecta la cel mult zece sisteme Sound Tower fără fir. Apăsați pe butonul GROUP PLAY din nou înainte de a conecta alt sistem Sound Tower pentru a ieși din modul wireless Group Play. Când s-a realizat conexiunea, puteți utiliza mai multe sisteme Sound Tower în același timp folosind modul Group Play. Apăsați și mențineți apăsat butonul GROUP PLAY mai mult de 5 secunde pentru a deconecta modul wireless Group Play.
4	USB1	Conectați un dispozitiv USB la porturile USB1 sau USB2 pe unitatea principală. Dacă veți conecta telefonul mobil la portul USB1 îl puteți încărca.
5	USB2	<ul style="list-style-type: none"> Apăsați pe butonul Sursă pentru a selecta USB1 sau USB2.

6	ECHO1	Puteți adăuga un efect de ecou sunetului utilizând un microfon conectat (MIC1) prin reglarea butonului ECHO1 . Dacă îl veți roti spre dreapta, efectul de ecou va crește și dacă îl veți roti spre stânga, efectul de ecou va scădea.
7	VOL1	Folosți butonul VOL1 de pe unitatea principală pentru a regla volumul microfonului (MIC1). Dacă îl veți roti spre dreapta, volumul va crește și dacă îl veți roti spre stânga, volumul va scădea.
8	MIC1	Conectați microfonul dvs. la mufa MIC1 .
9	Terminalele AUX2/GROUP PLAY IN	Utilizați un cablu audio (nu este furnizat) pentru a conecta terminalele AUX2 (IN) la unitatea principală pentru ieșire audio pe un dispozitiv extern de ieșire analogică. <ul style="list-style-type: none"> • Asigurați-vă că corespunde culorilor conectorului. • Dacă dispozitivul de ieșire analogic extern are o singură mufă de ieșire audio, conectați-o la stânga sau la dreapta. • Apăsăți pe butonul  (Sursă) pentru a selecta AUX2. • Dacă produsul este în modul AUX2, iar redarea nu este activată și nu este introdusă nicio comandă timp de mai mult de 20 de minute, sistemul se va închide. • Dacă produsul este în modul AUX2, iar redarea este activată de mai mult de 8 ore și nu este introdusă nicio comandă, sistemul se va închide.
10	Terminalele GROUP PLAY OUT	Utilizați un cablu audio (nu este furnizat) pentru a conecta terminalele GROUP PLAY (OUT) la unitatea principală pentru ieșire audio pe un dispozitiv extern de ieșire analogică. <ul style="list-style-type: none"> • Asigurați-vă că corespunde culorilor conectorului. • Dacă dispozitivul de ieșire analogic extern are o singură mufă de intrare audio, conectați-o la stânga sau la dreapta.
11	AUX1	Utilizați un cablu audio (AUX) (nu este furnizat) pentru a conecta mufa AUX1 la unitatea principală pentru a avea ieșire audio pe un dispozitiv extern. <ul style="list-style-type: none"> • Dacă produsul este în modul AUX1, iar redarea nu este activată și nu este introdusă nicio comandă timp de mai mult de 20 de minute, sistemul se va închide. • Dacă produsul este în modul AUX1, iar redarea este activată de mai mult de 8 ore și nu este introdusă nicio comandă, sistemul se va închide.
12	MIC2	Conectați microfonul dvs. la mufa MIC2 .
13	VOL2	Utilizați butonul VOL2 de pe unitatea principală pentru a regla volumul microfonului conectat (MIC2). Dacă îl veți roti spre dreapta, volumul va crește și dacă îl veți roti spre stânga, volumul va scădea.
14	ECHO2	Puteți adăuga un efect de ecou sunetului utilizând un microfon conectat (MIC2) prin reglarea butonului ECHO2 . Dacă îl veți roti spre dreapta, efectul de ecou va crește și dacă îl veți roti spre stânga, efectul de ecou va scădea.
15	Alimentare	Conectați cablul de alimentare la mufa Alimentare și conectați celălalt capăt al cablului de alimentare la o priză de perete pentru a furniza energie electrică la Sound Tower.

03 CONECTAREA SISTEMULUI SOUND TOWER

Conectarea la sursa de alimentare cu energie

Folosiți cablul de alimentare pentru conectarea Sound Tower la o priză electrică în următoarea ordine: Conectați cablul de alimentare la Sound Tower iar apoi la o priză de perete.

Consultați ilustrațiile de mai jos.

- Pentru mai multe informații despre energia electrică necesară și consumul de energie, consultați eticheta atașată produsului. (Etichetă: Partea din spate a Sound Tower)

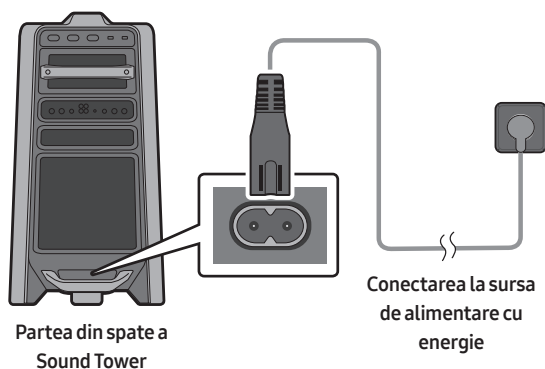

Cum se utilizează Grupul Audio

Puteți conecta mai multe sisteme audio într-un grup pentru a crea un mediu de petrecere și pentru a produce un sunet mai puternic. Setați un Sound Tower pe post de HOST și orice fel de muzică redată pe acesta va fi partajată pe oricare alte sisteme Sound Tower din grupul Audio.

Conectarea modului prin cablu Group Play

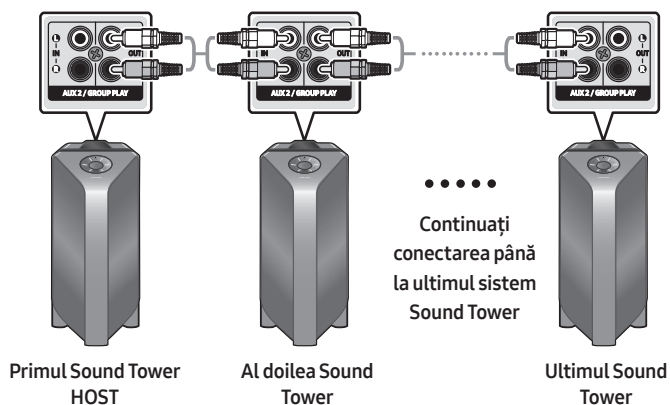

Configurați Group Play conectând toate sistemele utilizând cabluri audio (nu sunt furnizate). Utilizați butonul **AUX** sau  (**Sursa**) pentru a schimba sursa în **AUX2** pentru fiecare sistem Sound Tower, cu excepția primului sistem (sau HOST) Sound Tower.

OBSERVAȚII

- Primul Sound Tower HOST poate reda muzică din orice sursă.
- În funcție de lungimea sau caracteristicile cablului, poate exista o diferență privind distanța de funcționare.

Conectarea modului wireless Group Play

Puteți conecta până la zece sisteme Sound Tower prin funcția wireless Group Play.

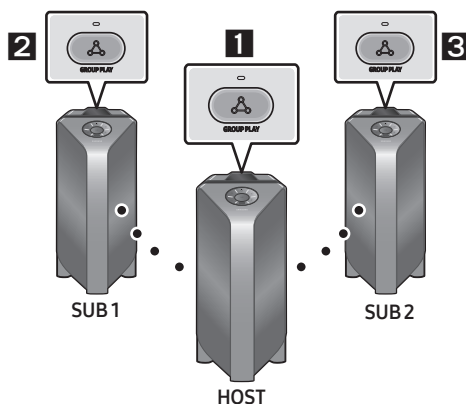

1. Apăsați butonul **GROUP PLAY** din sistemul HOST Sound Tower. Mesajul „**HOST**” va apărea pe afișajul HOST Sound Tower iar becul LED va lumina intermitent pe butonul **GROUP PLAY**.
2. Apăsați pe butonul **GROUP PLAY** aflat pe al doilea sistem Sound Tower (SUB 1). Mesajul „**GROUP PLAY CONNECTED**” apare pe afișaj iar butonul de pe ambele sisteme **GROUP PLAY** nu mai clipește.
3. Apăsați pe butonul **GROUP PLAY** aflat pe al treilea sistem Sound Tower (SUB 2). Mesajul „**GROUP PLAY CONNECTED**” apare pe afișaj iar butonul de pe sistemul **GROUP PLAY** nu mai clipește.
4. Dacă doriți să adăugați mai multe sisteme Sound Tower, repetați pasul 3.
5. Redați muzică pe HOST Sound Tower. Sunetul va fi emis din toate sistemele conectate.

OBSERVAȚII

- Dacă Sound Tower este conectat la Samsung TV, fără fir Group Play nu este disponibil.
- Conexiunea wireless Group Play este disponibilă pentru orice sistem Sound Tower.
- Condițiile de mediu sau alți factori legați de dispozitivele conectate pot influența calitatea redării.
- Dacă LED-ul roșu este aprins pe butonul **GROUP PLAY**, a apărut o eroare a conexiunii wireless Group Play. Încercați din nou etapele de la 1 la 5.
- Butoanele **ADD STEREO** și **PAIRING** din sistemele SUB Sound Tower nu sunt disponibile în timp ce se află în modul wireless Group Play.
- Butonul **ADD STEREO** din sistemul HOST Sound Tower nu este disponibil în timp ce se află în modul wireless Group Play.
- Atunci când adăugați o unitate SUB, dacă mențineți apăsat **GROUP PLAY** pe SUB, înainte să apară mesajul „**GROUP PLAY CONNECTED**”, acesta se va transforma în schimb, în unitate HOST.

- Toate unitățile SUB trebuie să fie conectate unele de altele. De exemplu, după conectarea lui HOST, apăsați butonul **GROUP PLAY** pe SUB 1 pentru conectare, iar după conectarea lui SUB 1, va trebui să conectați SUB 2 și SUB 3 una câte una succesiv.
- În timpul utilizării funcției Group Play, dispozitivele Bluetooth conectate în acel moment sunt deconectate, iar conexiunea Bluetooth este dezactivată.
- Dispozitivele Bluetooth pot căuta și se pot conecta doar cu HOST Sound Tower.
- Atunci când se află în modul Group Play, unitățile SUB nu se pot conecta la un dispozitiv Bluetooth.
- Dacă veți opri, apoi, porni Sound Tower sau veți selecta oricare altă sursă în afară de **BT** pe o unitate SUB în modul Group Play, modul Group Play se va deconecta.
- Acest produs nu acceptă fluxul audio aptX cu modul wireless Group Play.

Deconectarea modului wireless Group Play

1. Apăsați și țineți apăsat butonul **GROUP PLAY** timp de 5 secunde (HOST sau SUB) după de Group Play a fost conectat sau apăsați pe butonul **GROUP PLAY** (HOST sau SUB) înainte ca Group Play să se conecteze.
 - Apare „**OFF-GROUP PLAY**” pe afișaj și LED-ul de deasupra butonului **GROUP PLAY** este stins.
2. Dacă veți selecta oricare altă sursă în afară de **BT** pe unitățile SUB sau dacă veți închide HOST Sound Tower, modul Group Play se va deconecta.
 - Dacă deconectarea va fi efectuată de la HOST Sound Tower, Group Play se va deconecta.

Indicații LED

LED	STARE	Descriere
Verde	Clipește	Așteaptă o conexiune wireless Group Play.
	Pornit	Conexiunea wireless Group Play a reușit.
Roșu	Pornit	A apărut o eroare la conexiunea wireless Group Play.

NOTĂ

- În timpul conexiunii wireless, calitatea funcției Redare poate fi instabilă în funcție de mediul Bluetooth.
Pentru o redare mai bună, vă rugăm să păstrați dispozitivul în modul de rețea cu fir Group Play.

Utilizarea unui Smartphone și a unui mod Grup Stereo

Conectați două Sound Tower și utilizați-le împreună cu smartphone-ul dvs. pentru a vă bucura de sunetul stereo.

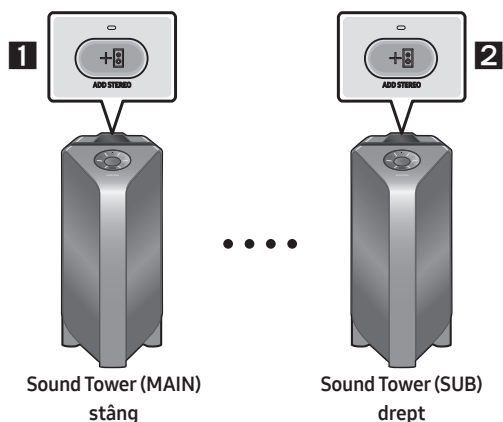

1. Apăsați pe butonul **ADD STEREO** aflat pe sistemul Sound Tower din stânga. Mesajul „**SEARCHING STEREO**” apare pe afișaj și LED-ul clipește pe butonul **ADD STEREO**.
2. Apăsați pe butonul **ADD STEREO** aflat pe sistemul Sound Tower din dreapta. Mesajul „**SEARCHING STEREO**” apare pe afișaj și LED-ul clipește pe butonul **ADD STEREO**.
3. După crearea conexiunii, pe sistemul MAIN Sound Tower va apărea mesajul „**LEFT**”, iar pe sistemul SUB Sound Tower, mesajul „**RIGHT**”.
 - Sistemul MAIN Sound Tower va emite sunetul canalului stâng, iar sistemul SUB Sound Tower va emite sunetul canalului drept. Apăsați butonul **ADD STEREO** pe MAIN sau pe SUB Sound Tower pentru a modifica canalul de emisie a sunetului pentru Sound Tower.
4. Redați muzica conectând smartphone-ul dvs. la MAIN Sound Tower și la Bluetooth. Sunetul este emis din ambele sisteme Sound Tower.

OBSERVAȚII

- Pentru a folosi modul de grup Stereo ambele sisteme Sound Tower trebuie să fie același model.
- Condițiile de mediu sau alți factori legați de dispozitivele conectate pot influența calitatea redării.
- Dacă LED-ul roșu este aprins pe butonul **ADD STEREO**, a apărut o eroare a conexiunii Grupului Stereo. Încercați din nou etapele de la 1 la 3.
- Butoanele controler de la distanță, **BT PAIRING**, **GROUP PLAY** și  (**Sursă**) de pe sistemele SUB Sound Tower sunt dezactivate în timp ce se află în modul Grup Stereo.
- Butonul **GROUP PLAY** de pe sistemul MAIN Sound Tower nu este disponibil în timp ce se află în modul Grup Stereo.

- Într-un alt mod decât „BT” (de exemplu, modul **USB, AUX**), muzica va fi redată doar în MAIN Sound Tower și nu va fi redată în SUB Sound Tower.
- Culorile pentru iluminat dintre MAIN Sound Tower și SUB Sound Tower pot varia.
- Dispozitivul Bluetooth are aceeași denumire ca MAIN Sound Tower și SUB Sound Tower atunci când este conectat la dispozitivul Bluetooth, doar MAIN Sound Tower putând fi conectat.
- Acest produs nu acceptă fluxul audio aptX cu Stereo Mod de grup.
- Dacă încercați să conectați un dispozitiv Bluetooth în timp ce modul grup Stereo se conectează, s-ar putea ca modul grup Stereo să nu reușească să se conecteze.

Încheiați Stereo Mod de grup

Apăsați butonul **ADD STEREO** (MAIN sau SUB) timp de cel puțin 5 secunde după conectarea Grupului Stereo.

- Pe afișaj va apărea „OFF-STEREO MODE” și LED-ul de deasupra butonului **ADD STEREO** este stins.

Indicații LED

LED	STARE	Descriere
Verde	Clipește	Așteaptă o conexiune de Grup Stereo.
	Pornit	Conexiunea grupului Stereo a reușit.
Roșu	Pornit	A apărut o eroare la conexiunea grupului Stereo.

Utilizarea televizorului Samsung și a modului Grup Stereo

Conectați cele două sisteme Sound Tower și utilizați-le împreună cu televizorul Samsung pentru a vă bucura de un sunet stereo.

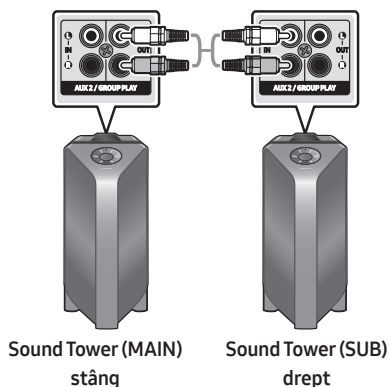

1. Consultați „**Utilizarea unui Smartphone și a unui mod Grup Stereo**” pentru a conecta cele două sisteme Sound Tower într-un Grup Stereo.

2. Conectați cablul RCA la **AUX2 OUT** pe MAIN și **AUX2 IN** pe SUB, la fel ca în imagine, utilizând cablul RCA (nu este furnizat).
3. În modul „**BT**”, apăsați butonul „**AUX**” al telecomenzii MAIN Sound Tower timp de cel puțin 5 secunde. Pe afișaj va apărea „**SEARCHING TV STEREO**”.
4. După finalizarea conexiunii, pe afișaj va apărea „**TV STEREO MODE**”, apoi va fi afișată emisia actuală **CHANNEL**.
5. După finalizarea conexiunii, pe afișajul din MAIN Sound Tower va apărea mesajul „**SEARCHING TV**”, iar pe afișajul SUB Sound Tower va apărea mesajul „**SUB**”.
 - MAIN Sound Tower emite sunetul canalului stâng, iar SUB Sound Tower emite sunetul canalului drept. Apăsați butonul **ADD STEREO** de pe MAIN sau SUB Sound Tower pentru a modifica canalul de emisie a sunetului din Sound Tower.
6. Conectați un televizor și MAIN Sound Tower prin intermediul unui dispozitiv Bluetooth pentru a reda muzică. Sunetul este emis din ambele sisteme Sound Tower.

OBSERVAȚII

- Pentru a utiliza modul Grup Stereo, ambele sisteme Sound Tower trebuie să fie de același fel.
- Lumina roșie a becului LED de la butonul **ADD STEREO** indică o eroare la conexiunea Grupului Stereo. Încercați din nou pașii 1-5.
- În modul Grup Stereo sunt dezactivate butoanele telecomenzii, **BT PAIRING**, **GROUP PLAY** și  (**Sursă**) din sistemul SUB Sound Tower.
- Butonul **GROUP PLAY** din sistemul MAIN Sound Tower nu este disponibil în modul Grup Stereo.
- În cazul în care televizorul Samsung poate susține o simplă conexiune, fereastra de conexiune va fi afișată automat pe televizor, iar dacă selectați „**Da**”, se va conecta la televizor. În cazul în care a existat vreo conexiune anterioară între televizorul Samsung și Sound Tower, cel din urmă se va conecta la televizorul Samsung fără a necesita vreo fereastră. Pentru o simplă conexiune cu televizorul Samsung, consultați pagina 17.
- Culoarele pentru iluminat pot varia între MAIN Sound Tower și SUB Sound Tower.
- Prin conectarea la televizor, denumirile pentru MAIN și SUB Sound Tower rămân aceleași în lista de Bluetooth de la televizor, putând fi conectat doar sistemul MAIN Sound Tower.

Oprirea conexiunii modului Grup Stereo

Apăsați butonul **ADD STEREO** (MAIN sau SUB) timp de cel puțin 5 secunde după conectarea Grupului Stereo.

- Pe afișaj va apărea „**OFF STEREO MODE**”, iar becul LED al butonului **ADD STEREO** se va închide.

04 CONECTAREA UNUI DISPOZITIV EXTERN

Conectați-vă la un dispozitiv extern printr-o rețea cablată sau wireless pentru a reda sunetul dispozitivului extern prin intermediul sistemului Sound Tower.

Conectarea folosind un cablu audio analogic (AUX)

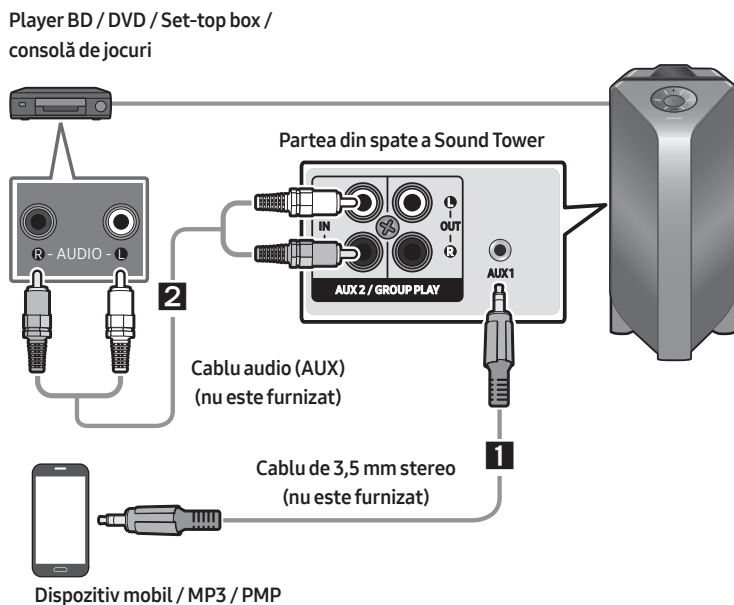

1 Cablu de 3,5 mm stereo (AUX1)

1. Conectați mufa **AUX1** de pe unitatea principală la mufa AUDIO OUT a dispozitivului sursă folosind un cablu de 3,5 mm stereo.
2. Selectați modul „**AUX1**” mode apăsând pe butonul  (**Sursa**) de pe panoul superior sau de pe telecomandă.
 - Puteți selecta, de asemenea, o sursă folosind butonul **AUX** de pe telecomandă.

2 Cablu Audio (AUX2)

1. Conectați terminalele **AUX2 (IN)** de pe unitatea principală la terminalele AUDIO OUT ale dispozitivului sursă folosind un cablu audio.
2. Selectați modul „**AUX2**” mode apăsând pe butonul  (**Sursa**) de pe panoul superior sau de pe telecomandă.
 - Puteți selecta, de asemenea, o sursă folosind butonul **AUX** de pe telecomandă.

Conectarea unui dispozitiv mobil prin Bluetooth

Când un dispozitiv mobil este conectat prin Bluetooth, puteți asculta sunetele stereo fără probleme de cablare.

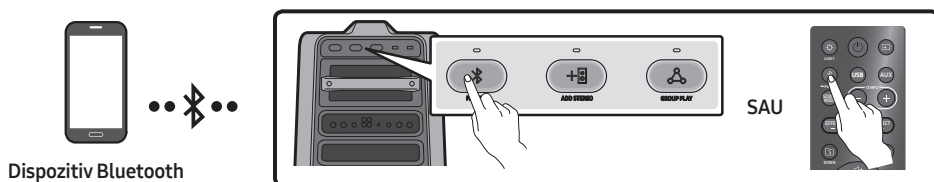

Conexiunea inițială

1. Apăsați și mențineți apăsat butonul **PAIRING** de pe telecomandă mai mult de 5 secunde pentru a intra în modul „**BT PAIRING**”.

(SAU) Apasă pe **PAIRING** buton de pe panoul din spate.

2. Pe dispozitivul dvs., selectați „**[AV] MX-T70**” din lista care apare.
 - Când sistemul Sound Tower este conectat la dispozitivul Bluetooth, **[Nume dispozitiv Bluetooth]** → „**BT**” apare pe afișajul frontal.
3. Redați fișiere de muzică de pe dispozitivul conectat prin Bluetooth prin intermediul Sound Tower.

Dacă dispozitivul nu se conectează

- Dacă a fost conectat anterior un sistem Sound Tower (de ex. „**[AV] MX-T70**”) și apare în listă, ștergeți-l.
- Apoi repetați pașii 1 și 2.

Care e diferența dintre BT READY și BT PAIRING?

- **BT READY** : În acest mod, puteți căuta televizoarele care au fost conectate anterior sau puteți conecta un dispozitiv mobil care a fost conectat anterior la sistemul Sound Tower.
- **BT PAIRING** : În acest mod, puteți conecta un dispozitiv nou la sistemul Sound Tower.
(Apăsați și mențineți apăsat **PAIRING** buton de pe telecomandă mai mult de 5 secunde sau apăsați **PAIRING** buton din spatele butonului Sound Tower pentru a intra în „**BT PAIRING**” Mod.)

Conexiune Bluetooth multiplă

Sound Tower acceptă până la două dispozitive conectate simultan prin Bluetooth. Sound Tower poate reda muzică prin unul dintre dispozitivele conectate prin Bluetooth fără a deconecta cel de-al doilea dispozitiv.

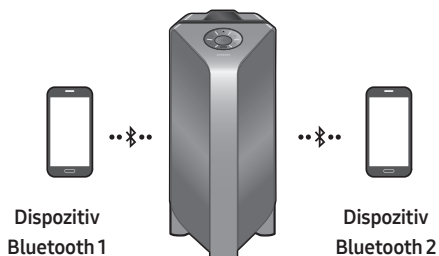

1. Conectați Sound Tower la primul și la cel de-al doilea dispozitiv. (Consultați pagina 14)
2. Muzica poate fi redată doar pe unul dintre cele două dispozitive conectate, iar când muzica este redată pe celălalt dispozitiv, muzica de pe dispozitivul ce o redă este întreruptă.

OBSERVAȚII

- Dacă doriți să conectați Sound Tower la un al treilea dispozitiv, puteți deconecta Sound Tower de la unul dintre cele două dispozitive conectate în prezent și apoi puteți conecta Sound Tower la cel de-al treilea dispozitiv.
- Cu Sound Tower și două dispozitive conectate în prezent, atunci când se asociază cu un dispozitiv Bluetooth nou, dispozitivele conectate în prezent pot fi deconectate.
- Vă puteți conecta prin Bluetooth la două dispozitive în același timp.
- Dacă vi se solicită un cod PIN la conectarea unui dispozitiv Bluetooth, introduceți <0000>.
- Condițiile de mediu sau alți factori legați de dispozitivele conectate pot influența calitatea redării.
- Sistemul Sound Tower se oprește automat după 20 de minute dacă nu este introdusă nicio comandă.
- Sistemul Sound Tower poate să nu efectueze căutarea sau conexiunea Bluetooth corect în următoarele circumstanțe:
 - Dacă există un câmp electric puternic în jurul sistemului Sound Tower.
 - Dacă mai multe dispozitive Bluetooth sunt asociate simultan cu sistemul Sound Tower.
 - Dacă dispozitivul Bluetooth este oprit, nu este prezent sau prezintă defecțiuni.
- Dispozitivele electronice pot provoca interferențe radio. Dispozitivele care generează unde electromagnetice trebuie ținute la distanță de unitatea principală Sound Tower - de ex. microunde, dispozitive LAN wireless etc.
- Când sistemul Sound Tower este conectat la televizor prin conexiune Bluetooth, videoclipul de la televizor și sunetul de la Sound Tower este posibil să nu fie sincronizate datorită distanței prea mari dintre Sound Tower și televizor. Se recomandă mutarea sistemului Sound Tower mai aproape de televizor la 1 metru.

- Când difuzorul este în modul Bluetooth cu conexiune multiplă, va trebui să conectați celălalt dispozitiv Bluetooth și celălalt difuzor în câteva minute (aprox. 1 minut). În caz contrar, modul Bluetooth cu conexiune multiplă va fi anulat.
- Este posibil ca, conexiunea multiplă Bluetooth să nu fie acceptată în funcție de specificațiile dispozitivului conectat.
- Dispozitivele Bluetooth care se pot scoate/detașabile, (ex: Dongle etc..) telefonul Windows, laptopurile, televizorul etc. nu acceptă conexiunea Bluetooth multiplă.
- După asocierea prin conexiune Bluetooth multiplă, poate exista o mică întârziere înainte de începerea redării muzicii în funcție de dispozitivele Bluetooth.
- Dacă vă îndepărtați la o distanță prea mare de sistemul Sound Tower fără să deconectați mai întâi dispozitivul dvs. Bluetooth, este posibil să dureze câteva minute pentru a conecta alte dispozitive Bluetooth. Dacă oprți și porniți din nou sistemul Sound Tower, puteți conecta alte dispozitive Bluetooth fără a trebui să așteptați.

Indicații LED

LED	STARE	Descriere
Albastru	Clipire rapidă	Mod BT PAIRING
	Clipește	Mod BT READY
	Pornit	Un dispozitiv Bluetooth este conectat.

Utilizarea funcției Pornire prin Bluetooth (Bluetooth Power On)

Când sistemul Sound Tower este oprit, puteți conecta dispozitivul dvs. inteligent la produs printr-o conexiune Bluetooth pentru a-l activa.

1. Apăsați și țineți apăsat butonul **BASS** de pe telecomandă sau de pe panoul superior pentru a seta funcția Pornire prin Bluetooth „**ON-BLUETOOTH POWER**” apare pe afișaj.
2. Când sistemul Sound Tower este oprit, conectați dispozitivul inteligent la produs prin Bluetooth. (Pentru informații despre conexiunile Bluetooth, consultați manualul dispozitivului dvs. inteligent.)
3. Când conexiunea este completă, sistemul Sound Tower se activează automat în modul Bluetooth.
 - Selectați muzica dorită pentru a fi redată de pe dispozitivul dvs. inteligent.

NOTĂ

- Apăsați și mențineți apăsat butonul **BASS** mai mult de 5 secunde pe telecomandă sau pe panoul superior pentru a activa sau dezactiva funcția Pornire Bluetooth.

De fiecare dată când apăsați butonul **BASS**, sistemul Sound Tower afișează:

ON-BLUETOOTH POWER → OFF-BLUETOOTH POWER

Conectarea Samsung TV prin Bluetooth



Dacă Sound Tower în legătură cu Samsung TV prin Bluetooth, Sound Tower poate fi controlat de TV UI. (Volum +/-, Mut Activare/oprire si Putere Activare/oprire)

Ușor de a se conecta cu Samsung TV (SEARCHING TV modul)

Sound Tower a „**SEARCHING TV**” modul de ușor de a se conecta cu Samsung TV.

1. Apăsați și mențineți apăsată tasta  (**Sursa**) butonul de pe telecomandă sau de pe panoul de sus, apoi Sound Tower va începe să cautare de Samsung TV. De „**SEARCHING TV**” mesaj apare pe afișaj. (Sau, atunci când modul cablat al Grupului Stereo este finalizat, modul „**SEARCHING TV**” este activat în mod automat.)
2. Dacă Samsung suport TV de ușor conexiune, conexiune pop-up va fi afișat pe TV.
Dacă Samsung TV are conectat cu Sound Tower înainte, Samsung TV va fi conectat fără pop-up.
3. Dacă Sound Tower nu pot găsi orice Samsung TV în termen de 5 minute, Sound Tower va termina „**SEARCHING TV**” modul și rândul său, la „**BT PAIRING**” modul. Dacă găsiți orice Samsung TV, Sound Tower va solicita conectarea la TV.

OBSERVAȚII

- În timp ce în fără fir Group Play modul, în căutarea TV nu este disponibil.
- Pentru a opri căutarea Samsung TV, rândul său, pe Sound Tower sau apăsați  (**Sursa**) sau  **PAIRING** buton.
- Sound Tower nu are suport pentru conexiune multiplă dacă TV este conectat.
- În timp ce TV este conectat, Modul de sunet este **PARTY** și **SOUND MODE** butonul nu este disponibile.
- În timp ce TV este conectat, Sound Tower APP nu poate conectează-te cu Sound Tower.
- Conexiune popup nu poate fi afișate în funcție de TV spec.
- Puteți să selectați și conectați direct din difuzor Bluetooth lista de pe TV atunci când conexiunea pop-up nu apare pe TV.

05 CONECTAREA UNUI DISPOZITIV DE STOCARE USB

Puteți reda fișierele de muzică aflate pe dispozitivul de stocare USB prin Sound Tower.

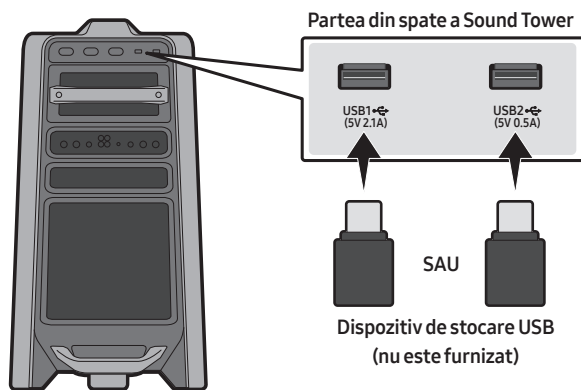

1. Conectați un dispozitiv de stocare USB la mufele USB1 sau USB2 de pe sistemul dvs. Sound Tower.
2. Apăsăți pe butonul  (**Sursă**) de pe panoul superior sau de pe telecomandă, apoi selectați „**USB1**” sau „**USB2**”.
 - Puteți selecta, de asemenea, o sursă folosind butonul **USB** de pe telecomandă.
3. Pe ecranul de afișare vor apărea „**USB1**” sau „**USB2**”.
4. Redați fișiere de muzică de pe dispozitivul de stocare USB prin sistemul Sound Tower.
 - Sistemul Sound Tower se oprește automat (Oprire automată) dacă dispozitivul USB nu este conectat, redarea este oprită sau nu se introduce nicio comandă timp de mai mult de 20 de minute.

OBSERVAȚII

- Acest produs acceptă doar dispozitive de stocare USB care sunt formate în sistemul de fișier FAT și FAT32.
- Acest produs nu acceptă medii de stocare HDD și stocarea pe dispozitive mobile.
- Se pot reda maxim 999 fișiere pe fiecare dispozitiv de stocare USB.
- Se pot citi maxim 256 fișiere pe fiecare dispozitiv de stocare USB.

Formate audio acceptate

Extensia fișierului	Codec audio	Rata de eșantionare	Rata de biți
*.mp3	MPEG 1 Layer3	32 kHz ~ 48 kHz	32 kbps ~ 320 kbps
	MPEG 2 Layer3	16 kHz ~ 24 kHz	8 kbps ~ 160 kbps
	MPEG 2.5 Layer3	8 kHz ~ 12 kHz	8 kbps ~ 160 kbps
*.wma	WMA7/8/9	8 kHz ~ 48 kHz	32 kbps ~ 320 kbps
*.aac	AAC	8 kHz ~ 96 kHz	< 1728 kbps
	AAC-LC	8 kHz ~ 96 kHz	< 1728 kbps
	HE-AAC	8 kHz ~ 96 kHz	< 1728 kbps
*.wav	PCM/LPCM/ IMA_ADPCM	8 kHz ~ 192 kHz	< 5 Mbps
*flac	-	8 kHz ~ 192 kHz	< 5 Mbps

OBSERVAȚII

- Acest produs nu acceptă codec WMA Professional.
- Tabelul de mai sus arată ratele de eșantionare acceptate și ratele de biți. Fișierele în formate care nu sunt acceptate nu vor fi redade.
- Fișierele AAC acceptă numai formatul ADTS nativ.

Actualizarea software-ului

Samsung poate oferi actualizări pentru firmware-ul sistemului Sound Tower în viitor.







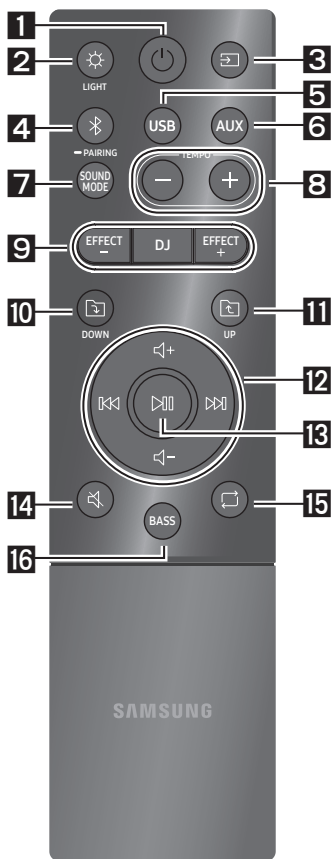

Dacă se oferă o actualizare, puteți actualiza firmware-ul conectând un dispozitiv USB cu actualizarea firmware-ului stocată pe acesta la portul **USB1** sau **USB2** pe sistemul dvs. Sound Tower. Pentru mai multe informații despre cum puteți descărca fișierele de actualizare, accesați site-ul web Samsung la www.samsung.com→Support.











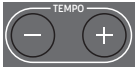





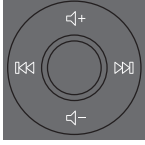



Apoi, introduceți sau selectați numărul modelului dvs. Sound Tower, selectați opțiunea Software și Aplicații, apoi Descărcări. Rețineți că denumirile opțiunilor pot varia.



06 FOLOSIREA TELECOMENZII

Cum se utilizează telecomanda



1	 Alimentare	Pornește și oprește Sound Tower.
2	 LIGHT	Apăsați pe butonul  (LIGHT) pentru a porni modul de iluminare. De fiecare dată când apăsați pe buton pentru a selecta modul de iluminare dorit, alegeți AMBIENT, PARTY, DANCE, THUNDERBOLT, STAR sau OFF .
3	 Sursă	Apăsați pentru a selecta o sursă conectată la Sound Tower. De fiecare dată când apăsați pe buton pentru a selecta o sursă dorită, prin selectarea BT, USB1, USB2, AUX1 sau AUX2 .
4	 Bluetooth PAIRING	Apăsați pentru a selecta o sursă direct în modul „BT”. Apăsați și mențineți apăsat butonul mai mult de 5 secunde pentru a intra în modul „BT PAIRING”. Puteți conecta Sound Tower la un dispozitiv Bluetooth nou în acest mod, prin selectarea Sound Tower din lista de căutare a dispozitivului Bluetooth.
5	 USB	Apăsați pentru a selecta sursele USB1 sau USB2 conectate la Sound Tower.
6	 AUX	Apăsați pentru a selecta sursele AUX1 sau AUX2 conectate la Sound Tower.
7	 SOUND MODE	De fiecare dată când apăsați butonul pentru a selecta efectul de sunet dorit alegând PARTY, STANDARD, HIPHOP, EDM, ROCK, LATIN, HOUSE sau REGGAE .

8	 <p>TEMPO +, -</p>	<p>Apăsați pe butoanele TEMPO + sau TEMPO - pentru a schimba ritmul muzicii în sus sau în jos.</p> <ul style="list-style-type: none"> • Această funcție funcționează numai în modul USB1 și USB2.
9	 <p>DJ</p>	<p>Această funcție vă permite să activați funcția Efect DJ. De fiecare dată când apăsați butonul pentru a selecta efectul de sunet DJ dorit prin selectarea NOISE, FILTER, CRUSH, CHORUS, WAHWAH sau OFF.</p>
	 <p>EFFECT +, -</p>	<p>Apăsați pe butoanele EFFECT + sau EFFECT - pentru a schimba nivelul fiecărui efect sonor DJ în sus sau în jos.</p>
10	 <p>Folder DOWN</p>	<p>Apăsați pe butonul  (DOWN) pentru a trece la folder-ul următor din dispozitivul USB.</p>
11	 <p>Folder UP</p>	<p>Apăsați pe butonul  (UP) pentru a trece la folder-ul anterior din dispozitivul USB.</p>
12	 <p>Mărire volum Reducere volum / Omitere</p>	<ul style="list-style-type: none"> • Mărire volum, Reducere volum Apăsați pe  (Mărire volum) sau  (Reducere volum) pentru a regla nivelul volumului în sus sau în jos. • Omitere muzică Apăsați pe butonul  pentru a selecta următorul fișier de muzică. Apăsați pe butonul  pentru a selecta fișierul muzical anterior. Apăsați și țineți apăsat butonul  sau butonul  pentru mai mult de 3 secunde în modul de redare USB pentru a căuta înainte sau înapoi. Apăsați și țineți apăsat butonul  sau butonul  pentru mai mult de 3 secunde pentru a reveni la redarea normală.
13	 <p>Redare/Pauză</p>	<p>Apăsați pe butonul  pentru a întrerupe temporar un fișier muzical. Când apăsați din nou pe buton, se va reda fișierul muzical.</p> <ul style="list-style-type: none"> • Funcția Oprire automată (Auto Power Down) Pentru a opri funcția Oprire automată în timp ce unitatea este în modul AUX1, AUX2, apăsați și mențineți apăsat butonul  mai mult de 5 secunde. Pe ecranul de afișare apare ON-AUTO POWER DOWN / OFF-AUTO POWER DOWN.
14	 <p>Dezactivare sunet</p>	<p>Apăsați pe butonul  (Dezactivare sunet) pentru a opri sunetul. Apăsați din nou pentru a activa sunetul.</p>

15	 Repetare	<p>Apăsați pe butonul  (Repetare) pentru a folosi funcția Repetare în modul „USB1” și „USB2”.</p> <p>De fiecare dată când apăsați pe buton pentru a selecta funcția dorită de repetare ONE, FOLDER, ALL, RANDOM sau OFF.</p>
16	 BASS	<p>Apăsați pe butonul BASS pentru a folosi sunetul puternic de bas.</p> <p>Apăsați din nou pentru a reveni la sunetul normal.</p> <p>Apăsați și mențineți apăsat butonul BASS mai mult de 5 secunde pentru a activa sau dezactiva funcția BLUETOOTH POWER.</p>

Cum se folosește Mod sunet

Sistemul dvs. Sound Tower oferă setări de egalizare predefinite care sunt optimizate pentru un anumit gen de muzică.

1. Apăsați pe butonul **SOUND MODE** de pe telecomandă.
2. De fiecare dată când apăsați butonul **SOUND MODE** pentru a selecta efectul de sunet alegând **PARTY**, **STANDARD**, **HIPHOP**, **EDM**, **ROCK**, **LATIN**, **HOUSE** sau **REGGAE**.

OBSERVAȚII

- Valoarea implicită mod sunet este **PARTY**.
- Atunci când este oprit, apăsați și mențineți apăsat butonul  de pe produs sau telecomandă mai mult de 5 secunde pentru a porni în modul Mod sunet implicit.

Cum se folosește Efect DJ

Funcția Efect DJ vă permite să activați efectul de sunet Efect DJ. Nivelul fiecărui efect este reglabil.

1. Apăsați pe butonul **DJ** de pe telecomandă.
2. De fiecare dată când apăsați butonul **DJ**, sistemul Sound Tower parcurge toate Efecte DJ disponibile:
 - **NOISE**: Creați zgomot ambiental și mixați cu sunetul original prin filtru și ieșire.
 - **FILTER**: Creează un efect similar cu sunetul doar în cazul sunetelor înalte sau joase.
 - **CRUSH**: Creează un efect care face sunetul original mai clar.
 - **CHORUS**: Creează un efect similar unui cor.
 - **WAHWAH**: Creează un efect „Wah ~ Wah ~”.
 - **DJ EFFECT OFF**: Dezactivează funcția Efect DJ.
3. Apăsați butoanele **EFFECT +** sau **EFFECT -** pentru a ridica sau a scădea nivelul fiecăruia dintre efectele sonore DJ de la -15 la +15.

NOTĂ

- Atunci când este oprit, apăsați și mențineți apăsat butonul  de pe produs sau telecomandă mai mult de 5 secunde pentru a porni în modul Efect DJ implicit.

07 UTILIZAREA APLICAȚIEI SAMSUNG SOUND TOWER (GIGA PARTY AUDIO)

Instalați aplicația Samsung Sound Tower (Giga Party Audio)

Pentru a controla acest produs cu Dispozitivul dvs. Inteligent și aplicația Samsung Sound Tower (Giga Party Audio), descărcați aplicația Samsung Sound Tower (Giga Party Audio) din Google Play Store sau Apple App Store și instalați-o pe dispozitivul dvs. inteligent.

OBSERVAȚII

- Aplicația Samsung Sound Tower (Giga Party Audio) este compatibilă cu dispozitivele de telefon mobil Android care rulează Android OS 6.0 sau o versiune ulterioară.
- Aplicația Samsung Sound Tower (Giga Party Audio) este compatibilă cu dispozitivele mobile Apple care rulează iOS 10.0 sau o versiune ulterioară.

Cercetarea de piață: Samsung Sound Tower sau Samsung Giga Party Audio



Lansarea aplicației Samsung Sound Tower (Giga Party Audio)

Pentru a lansa și utiliza aplicația Samsung Sound Tower (Giga Party Audio), atingeți pictograma Samsung Sound Tower (Giga Party Audio) de pe dispozitivul dvs. inteligent, apoi urmați instrucțiunile de pe ecran.



08 DEPANAREA

Înainte de a solicita service, verificați următoarele.

Unitatea nu pornește.

Cablul de alimentare este conectat la priză?

→ Conectați mufa de alimentare la priză.

O funcție nu rulează atunci când se apasă pe buton.

Există electricitate statică în aer?

→ Deconectați mufa de alimentare și conectați-o din nou.

Căderi de sunet apar în modul BT.

→ Consultați capitolele dedicate conectării Bluetooth la pagina 14.

Nu se produce sunet.

Funcția Mute este activată?

→ Apăsați pe butonul  (Dezactivare sunet) pentru a anula funcția de dezactivare a sunetului.

Volumul este setat la minim?

→ Reglați volumul.

Telecomanda nu funcționează.

Bateriile sunt descărcate?

→ Înlocuiți-le cu baterii noi.

Distanța dintre telecomandă și unitatea principală Sound Tower este prea mare?

→ Mutați telecomanda mai aproape de unitatea principală Sound Tower.

Conexiunea Grupului Stereo nu funcționează.

Sistemul este în modul wireless Group Play?

→ Deconectați modul wireless Group Play și încercați conexiunea Grupului Stereo din nou.

Nu poate realiza o conexiune Bluetooth.

Sistemul este conectat la alt sistem în modul wireless Group Play sau în modul de Grup Stereo?

→ Încercați din nou conexiunea Bluetooth după deconectarea conexiunii wireless a Group Play sau a Grupului Stereo.

Cele două dispozitive Bluetooth sunt deja conectate?

→ Încercați din nou conexiunea Bluetooth după deconectarea altor conexiuni Bluetooth.

Butonul PAIRING nu funcționează.

Sistemul este în modul wireless Group Play sau în modul de Grup Stereo?

→ Încercați din nou după deconectarea conexiunii wireless Group Play sau a Grupului Stereo.

Vreau să înlocuiesc sistemul HOST (MAIN) cu celălalt în conexiunea wireless Group Play sau Grupul Stereo.

→ Deconectați modul Group Play, apăsați difuzorul pe care doriți să îl conectați prima dată la HOST, iar după afișarea mesajului „HOST”, conectați-le pe celelalte, unul câte unul.

→ În modul Grupului Stereo, MAIN este fixat. Nu le puteți modifica pe celelalte sub formă de MAIN.

Doresc să redau AUX1 sau AUX2 mai mult de 8 ore fără introducerea comenzii.

→ Apăsați și mențineți apăsat butonul  mai mult de 5 secunde în modul AUX1 sau AUX2 pentru a dezactiva funcția Oprește automată. Schimbați de la ON-AUTO POWER DOWN la OFF-AUTO POWER DOWN.

Nu pot conecta un SUB la Group play.

- După o oră, HOST va bloca adăugarea oricărei unități SUB suplimentare. Apăsați butonul **GROUP PLAY** din HOST, iar după afișarea mesajului „HOST”, SUB va putea fi reconectat.

Nu poate face o conexiune „Fără fir/Grup cu fir/Adăugare Stereo/Bluetooth”.

Distanța dintre sisteme este prea mare?

- Se recomandă efectuarea unei asocieri „Fără fir/Grup cu fir/Adăugare Stereo/Bluetooth” la 1 metru de sistem.
- Se recomandă ca distanța de operare între sistemele Sound Tower să fie mai apropiată de 10 metri.

09 LICENȚĂ



The Bluetooth® word mark and logos are registered trademarks owned by the Bluetooth SIG, Inc. and any use of such marks by Samsung Electronics Co., Ltd. is under license. Other trademarks and trade names are those of their respective owners.



Qualcomm aptX is a product of Qualcomm Technologies, Inc. and/or its subsidiaries. Qualcomm is a trademark of Qualcomm Incorporated, registered in the United States and other countries. aptX is a trademark of Qualcomm Technologies International, Ltd., registered in the United States and other countries.

10 NOTIFICARE DE LICENȚĂ OPEN SOURCE

Pentru a trimite întrebări și solicitări referitoare la software-ul open source, contactați Samsung prin e-mail (oss.request@samsung.com).

11 NOTĂ IMPORTANTĂ DESPRE SERVICE

- Figurile și ilustrațiile din acest manual pentru utilizator au rol consultativ și pot diferi de aspectul efectiv al aparatului.
- Se poate percepe o taxă administrativă în următoarele situații:
 - (a) un inginer este chemat la solicitarea dvs. și aparatul nu prezintă niciun defect (rezultă că nu ați citit manualul de utilizare).
 - (b) duceți unitatea la un centru de reparații și aparatul nu prezintă niciun defect (rezultă că nu ați citit manualul de utilizare).
- Cuantumul acestei taxe administrative vă va fi comunicat înainte de efectuarea oricărei vizite la domiciliu sau la locul de muncă.

12 SPECIFICAȚII ȘI GHID

Specificații

Nume model	MX-T70	
USB1/USB2	USB1: 5V/2,1A USB2: 5V/0,5A	
Greutate	26,5 kg	
Dimensiuni (L x Î x A)	463,0 x 884,0 x 455,0 mm	
Interval temperatură de funcționare	+5°C la +35°C	
Interval umiditate de funcționare	10 % la 75 %	
AMPLIFICATOR Putere de ieșire nominală	Difuzor	150W x 2, 12 OHM
	Medie	300W x 2, 6 OHM
	Woofer	600W x 1, 3 OHM
PUTEREA DE ALIMENTARE A DISPOZITIVULUI WIRELESS Puterea maximă a transmițătorului BT		100 mW la 2,4 GHz – 2,4835 GHz
Consum total de energie electrică în standby (W)		2,0W
Bluetooth Metodă de activare a portului		Țineți apăsat butonul BASS timp de cel puțin 5 secunde pentru a dezactiva funcția de Bluetooth Power.

OBSERVAȚII

- Samsung Electronics Co., Ltd își rezervă dreptul de a modifica specificațiile fără notificare prealabilă.
- Greutatea și dimensiunile sunt aproximative.

- Prin prezenta, Samsung declară faptul că acest echipament respectă Directiva 2014/53/EU.



Textul complet al declarației de conformitate EU este disponibil la următoarea adresă de internet: <http://www.samsung.com> accesați Asistență > Căutați asistență pentru produs și introduceți numele modelului.
Echipamentul poate fi funcționa și în țările europene.



[Dispoziții privind eliminarea corectă a bateriilor acestui produs]

(Aplicabil în țări cu sisteme de colectare separate)

Acest marcaj de pe baterie, de pe manualul de utilizare sau de pe ambalaj indică faptul că bateriile acestui produs nu trebuie eliminate împreună cu alte deșeuri menajere la sfârșitul ciclului lor de viață. Dacă sunt marcate, simbolurile chimice Hg, Cd sau Pb indică faptul că bateria conține mercur, cadmiu sau plumb peste nivelurile de referință prevăzute în Directiva CE 2006/66.

În cazul în care bateriile nu sunt eliminate corespunzător, aceste substanțe pot fi dăunătoare pentru sănătatea omului sau pentru mediu.

În vederea protejării resurselor naturale și a promovării refolosirii materialelor, vă rugăm să separați bateriile de celelalte tipuri de deșeuri și să le reciclați prin intermediul sistemului gratuit de returnare a bateriilor la nivel local.



Cum se elimină corect acest produs

(Deșeuri de echipamente electrice și electronice)

(Aplicabil în țări cu sisteme de colectare separate)

Acest simbol de pe produs, accesorii și documentație indică faptul că produsul și accesoriile sale electronice (încărcător, căști, cablu USB) nu trebuie eliminate împreună cu alte deșeuri menajere la finalul duratei lor de utilizare. Dat fiind că eliminarea necontrolată a deșeurilor poate dăuna mediului înconjurător sau sănătății umane, vă rugăm să separați aceste articole de alte tipuri de deșeuri și să le reciclați în mod responsabil, promovând astfel reutilizarea durabilă a resurselor materiale.

Utilizatorii casnici trebuie să-l contacteze pe distribuitorul care le-a vândut produsul sau să se intereseze la autoritățile locale unde și cum pot să ducă aceste articole pentru a fi reciclate în mod ecologic.

Utilizatorii comerciali trebuie să-și contacteze furnizorul și să consulte termenii și condițiile din contractul de achiziție. Acest produs și accesoriile sale electronice nu trebuie eliminate împreună cu alte deșeuri comerciale.

Pentru informații despre angajamentele Samsung privind mediul și despre obligațiile de reglementare specifice produsului, de ex. REACH, WEEE, Baterii, accesați:
www.samsung.com/uk/aboutsamsung/sustainability/environment/our-commitment/data/









SIGURNOSNE INFORMACIJE

SIGURNOSNA UPOZORENJA

DA BISTE SMANJILI OPASNOST OD ELEKTRIČNOG UDARA, NE SKIDAJTE POKLOPAC (ILI ZADNJU PLOČU).

UNUTRA SE NE NALAZE DELOVI KOJI SE MOGU SERVISIRATI. SERVISIRANJE POVERITE KVALIFIKOVANOM OSOBLJU SERVISA.

Pogledajte tabelu u nastavku za objašnjenje simbola koje možete naći na svom Samsung proizvodu.

 OPREZ  OPASNOST OD ELEKTRIČNOG UDARA. NE OTVARATI.	
	Ovaj simbol ukazuje na to da je unutar uređaja prisutan visoki napon. Svaka vrsta kontakta sa unutrašnjim komponentama ovog uređaja predstavlja opasnost.
	Ovaj simbol ukazuje na to da se uz proizvod isporučuje važna dokumentacija koja se odnosi na rukovanje i održavanje.
	Proizvod klase II: Ovaj simbol označava da povezivanje na zaštitno električno uzemljenje nije neophodno. Ako ovaj simbol ne postoji na proizvodu sa kablom za napajanje, proizvod MORA da ima pouzdanu vezu sa zaštitnim uzemljenjem.
	Naizmjenična struja: Ovaj simbol označava da naizmjeničnu struju.
	Jednosmerna struja: Ovaj simbol označava da jednosmernu struju.
	Oprez, videti uputstva za upotrebu: Ovaj simbol upućuje korisnika da u korisničkom priručniku pročita dodatne informacije u vezi sa bezbednošću.

UPOZORENJE

- Da biste smanjili opasnost od požara ili električnog udara, ne izlažite ovaj proizvod kiši ili vlazi.

OPREZ

- DA BISTE SPREČILI ELEKTRIČNI UDAR, ŠIROKI KONTAKT UTIKAČA USKLADITE SA ŠIROKIM KONTAKTOM UTIČNICE I UMETNITE DO KRAJA.
- Ovaj aparat mora uvek da bude povezan na AC utičnicu sa zaštitnim uzemljenjem.
- Da biste iskopčali aparat sa električne mreže, morate izvući utikač iz mrežne utičnice, pa će mrežni utikač biti slobodan.
- Ne izlažite aparat kapanju ili prskanju. Ne stavljajte na aparat predmete napunjene tečnostima, kao što su vaze.
- Da biste potpuno isključili ovaj aparat, morate izvući utikač iz zidne utičnice. Zbog toga utikač mora u svakom trenutku da bude pristupačan.

MERE OPREZA

1. Uverite se da je izvor napajanja naizmeničnom strujom u vašem domu usaglašen sa zahtevima za napajanje navedenim na identifikacionoj nalepnici koja se nalazi na zadnjoj strani proizvoda. Proizvod instalirajte horizontalno, na odgovarajućoj podlozi (nameštaj), tako da oko njega ima dovoljno prostora za ventilaciju 7-10 cm. Uverite se da otvori za ventilaciju nisu pokriveni. Ne stavljajte uređaj na pojačala ili drugu opremu koja može da se zagreje. Ovaj uređaj je namenjen za stalnu upotrebu. Da biste u potpunosti isključili uređaj, isključite AC priključak iz zidne utičnice. Isključite uređaj ako ne nameravate da ga koristite u dužem vremenskom periodu.
2. Za vreme grmljavine izvucite mrežni utikač iz utičnice. Pikovi napona zbog grmljavine mogu oštetiti uređaj.
3. Ne izlažite uređaj direktnom sunčevom zračenju ili drugim izvorima toplote. To može da dovede do pregrevanja i kvara uređaja.
4. Zaštitite proizvod od vlage (tj. vaza) i prevelike toplote (npr. kamin) ili opreme koja stvara jaka magnetna ili električna polja. Iskopčajte mrežni kabl iz mrežnog izvora (utičnice) ako uređaj ne funkcioniše pravilno. Ovaj proizvod nije namenjen za industrijsku upotrebu. Ovaj proizvod koristite samo za ličnu upotrebu. Ako je vaš proizvod čuvan na hladnom mestu može da se javi kondenzacija. Ako se uređaj transportuje zimi, pre korišćenja sačekajte oko 2 sata da uređaj postigne sobnu temperaturu.

5. Baterije koje se koriste sa ovim proizvodom sadrže hemikalije koje su štetne po okolinu. Ne stavljajte baterije u kućni otpad. Nemojte odlagati baterije u vatru. Nemojte kratkospajati, rastavljati niti previše zagrevati baterije. U slučaju nepravilne zamene baterija postoji opasnost od eksplozije. Baterije zamenite isključivo novim baterijama istog tipa.

O OVOM PRIRUČNIKU

Ovaj korisnički priručnik ima dva dela: ovaj jednostavan papirni KORISNIČKI PRIRUČNIK i detaljan KOMPLETAN PRIRUČNIK koji možete da preuzmete.



KORISNIČKI PRIRUČNIK

Pogledajte ovaj priručnik za bezbednosna uputstva, postavljanje proizvoda, komponente, povezivanje i specifikacije proizvoda.



KOMPLETAN PRIRUČNIK

Možete da pristupite KOMPLETAN PRIRUČNIK na internet centru za korisničku podršku kompanije Samsung skeniranjem QR koda. Da biste videli priručnik na vašem PC računaru ili mobilnom uređaju, preuzmite priručnik u formatu dokumenta sa internet stranice kompanije Samsung.
(<http://www.samsung.com/support>)

Dizajn i specifikacije mogu da se promene bez prethodnog obaveštenja.
Sound Tower je novi naziv za Giga Party Audio.

SADRŽAJI

01	Provera komponenata	2
	Stavljanje baterija pre korišćenja daljinskog upravljača (dve AAA baterije)	2
02	Pregled proizvoda	3
	Gornji panel sistema Sound Tower	3
	Zadnji panel sistema Sound Tower	4
03	Povezivanje sistema Sound Tower	6
	Povezivanje napajanja	6
	Kako se koristi audio grupa	7
04	Povezivanje na spoljni uređaj	13
	Povezivanje pomoću analognog audio (AUX) kabla	13
	Povezivanje mobilnog uređaja putem Bluetooth veze	14
	Povezivanje Samsung TV preko Bluetooth	17
05	Povezivanje USB uređaja za skladištenje	18
	Ažuriranje softvera	19
06	Korišćenje daljinskog upravljača	20
	Kako se koristi daljinski upravljač	20
	Kako se koristi Režim zvuka	22
	Kako se koristi funkcija DJ efekat	22

07	Korišćenje aplikacije Samsung Sound Tower (Giga Party Audio)	23
	Instalirajte aplikaciju Samsung Sound Tower (Giga Party Audio)	23
	Pokretanje aplikacije Samsung Sound Tower (Giga Party Audio)	23
08	Rešavanje problema	24
09	Licenca	25
10	Obaveštenje o Licenci Otvorenog Izvornog Koda	25
11	Važna Napomena o Servisiranju	25
12	Specifikacije i vodič	26
	Specifikacije	26

01 PROVERA KOMPONENATA



Glavna jedinica sistema
Sound Tower

Daljinski upravljač / baterije

Kabl za napajanje

- Više informacija o napajanju i potrošnji energije potražite na nalepnici na proizvodu. (Nalepnica: zadnja strana glavne jedinice sistema Sound Tower)
- Da biste kupili dodatne komponente ili opcionalne kablove, obratite se Samsung servisnom centru ili Samsung korisničkoj podršci.
- Kada premeštate proizvod nemojte da ga vučete niti povlačite po tlu. Podignite proizvod da biste ga premestili.

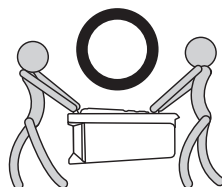
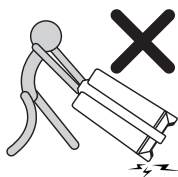

Stavljanje baterija pre korišćenja daljinskog upravljača (dve AAA baterije)



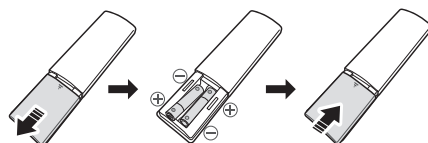

Gurnite poklopac za baterije u smeru strelice dok ga potpuno ne skinete. Stavite dve AAA baterije (1,5 V) sa ispravno okrenutim polaritetom. Gurnite poklopac baterije nazad na mesto.

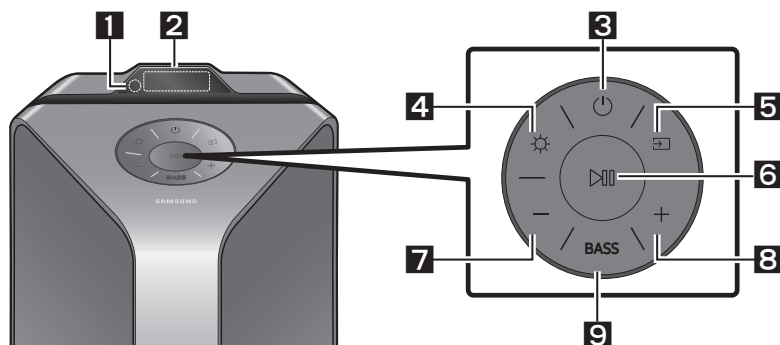

02 PREGLED PROIZVODA

Gornji panel sistema Sound Tower



1	Senzor za daljinski upravljač	Kada upravljate sistemom Sound Tower, usmerite prednju stranu daljinskog upravljača ka senzoru za daljinski upravljač.
2	Prozor sa prikazom	Prikazuje operativne poruke ili trenutni status sistema Sound Tower.
3	Napajanje	Uključuje i isključuje sistem Sound Tower.
4	Osvetljenje	Pritisnite dugme  (Osvetljenje) da biste uključili režim osvetljenja. Pritiskajte ovo dugme uzastopno kako biste kružili kroz dostupne režime osvetljenja: AMBIENT, PARTY, DANCE, THUNDERBOLT, STAR ili OFF .
5	Izvor	Pritisnite da biste izabrali izvor povezan na sistem Sound Tower. Pritisnite i zadržite pritisnutim dugme  (Izvor) duže od 5 sekundi kako biste ušli u režim „SEARCHING TV“.
6	Reprodukcija/ Pauza	<ul style="list-style-type: none">• Reprodukcija/Pauza Pritisnite dugme  da biste privremeno pauzirali muzičku datoteku. Kada ponovo pritisnete dugme, počće reprodukcija muzičke datoteke.• Reprodukcija demonstracije Pritisnite i zadržite pritisnutim dugme  duže od 5 sekundi kako biste pokrenuli Reprodukcija demonstracije dok je sistem uključen. Na ekranu će se prikazati „DEMO“, a muzika demonstracije će se reprodukovati tokom 60 sekundi. Da biste prekinuli Reprodukcija demonstracije, pritisnite i zadržite pritisnutim dugme  duže od 5 sekundi dok radi Reprodukcija demonstracije.<ul style="list-style-type: none">– Ako unesete bilo koju komandu dok je reprodukcija demonstracije u toku, osvežiće se tajmer koji odbrojava 60 sekundi.– Dok je reprodukcija demonstracije u toku, nijedno dugme na daljinskom upravljaču nije u funkciji kao ni zadnja ploča s priključcima. Ako želite da koristite daljinski upravljač, otkazajte Reprodukcija demonstracije.– Reprodukcija demonstracije otkazuje se kada promenite izvor ili isključite napajanje sistema.– Molimo budite oprezni jer može da čuje glasnije od postavljene jačine

7	Smanjivanje jačine zvuka	Pritisnite dugme — (Smanjenje jačine zvuka) da biste podesili niži nivo jačine zvuka. Pritisnite i zadržite dugme — (Smanjenje jačine zvuka) da biste brzo smanjili nivo jačine zvuka.
8	Povećavanje jačine zvuka	Pritiskanjem dugmeta + (Povećanje jačine zvuka) povećava se jačina zvuka. Pritisnite i zadržite dugme + (Povećanje jačine zvuka) da biste brzo povećali nivo jačine zvuka.
9	BASS	Pritisnite dugme BASS da biste koristili snažni zvuk basa. Ponovo ga pritisnite da biste vratili normalan zvuk. Pritisnite i zadržite pritisnutim dugme BASS duže od 5 sekundi kako biste uključili ili isključili funkciju BLUETOOTH POWER .

Zadnji panel sistema Sound Tower

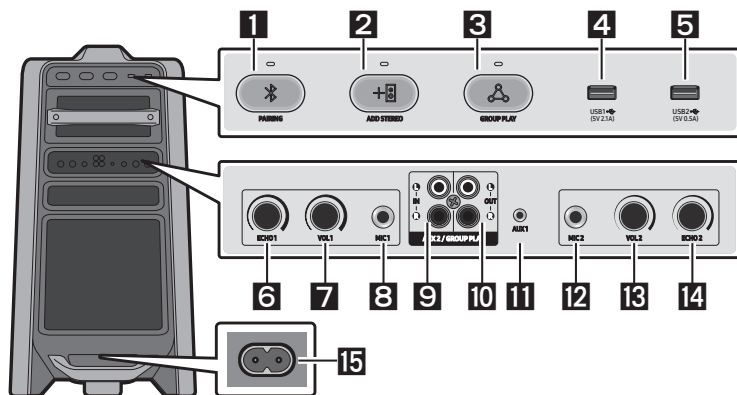

1	Bluetooth PAIRING	Pritisnite dugme PAIRING da biste aktivirali režim „BT PAIRING“. Sistem Sound Tower možete da povežete sa novim Bluetooth uređajem u ovom režimu tako što ćete iz liste za pretragu na Bluetooth uređaju izabrati Sound Tower.
2	ADD STEREO	Pritisnite dugme ADD STEREO da biste se bežično povezali sa drugim sistemom Sound Tower. Ponovo pritisnite dugme ADD STEREO pre povezivanja drugog sistema Sound Tower da biste izašli iz režima Stereo Group. Kada se konekcija ostvari, možete uživati u stereo zvuku. Pritisnite i zadržite pritisnutim dugme ADD STEREO duže od 5 sekundi kako biste prekinuli režim Stereo grupe.
3	GROUP PLAY	Pritisnite dugme GROUP PLAY da biste bežično povezali do deset sistema Sound Tower. Ponovo pritisnite dugme GROUP PLAY pre povezivanja drugog sistema Sound Tower da biste izašli iz režima Group Play. Kada se veza uspostavi, možete da koristite više sistema Sound Tower u isto vreme pomoću režima Group Play. Pritisnite i zadržite pritisnutim dugme GROUP PLAY duže od 5 sekundi kako biste prekinuli bežični režim Group Play.
4	USB1	Povežite USB uređaj u port USB1 ili USB2 na glavnoj jedinici. Mobilni telefon možete da puniti tako što ćete ga povezati u port USB1 .
5	USB2	<ul style="list-style-type: none"> Pritisnite dugme ↔ (Izvor) da biste izabrali USB1 ili USB2.

6	ECHO1	Zvuku možete pridodati eho efekat sa priključenog mikrofona (MIC1) podešavanjem dugmeta ECHO1 . Ako ga okrenete u smeru kazaljke na satu, efekat eha se povećava, a ako ga okrenete u smeru suprotnom od kazaljke na satu, efekat eha se smanjuje.
7	VOL1	Pomoću točkića VOL1 na glavnoj jedinici podesite jačinu zvuka mikrofona (MIC1). Ako ga okrenete u smeru kazaljke na satu, jačina zvuka se povećava, a ako ga okrenete u smeru suprotnom od kazaljke na satu, jačina zvuka se smanjuje.
8	MIC1	Povežite mikrofona na priključak MIC1 .
9	Priključni AUX2/ GROUP PLAY IN	Pomoću audio kabla (ne isporučuje se) povežite priključke AUX2 (IN) na glavnoj jedinici sa audio izlazom na spoljnom analognom izlaznom uređaju. <ul style="list-style-type: none"> • Pazite da se boje priključaka poklapaju. • Ako spoljni analogni izlazni uređaj ima samo jedan izlazni audio priključak, povežite samo levi ili desni. • Pritisnite dugme  (Izvor) da biste izabrali AUX2. • Ako je proizvod u režimu AUX2 bez reprodukcije i nijedna komanda se ne unese duže od 20 minuta, sistem će se isključiti. • Ako je proizvod u režimu AUX2 uz reprodukciju duže od 8 sati i nijedna komanda se ne unese, sistem će se isključiti.
10	Priključni GROUP PLAY OUT	Pomoću audio kabla (ne isporučuje se) povežite priključke GROUP PLAY (OUT) na glavnoj jedinici sa audio izlazom na spoljnom analognom izlaznom uređaju. <ul style="list-style-type: none"> • Pazite da se boje priključaka poklapaju. • Ako spoljni analogni izlazni uređaj ima samo jedan ulazni audio priključak, povežite samo levi ili desni.
11	AUX1	Pomoću audio (AUX) kabla (ne isporučuje se) povežite priključak AUX1 na glavnoj jedinici sa audio izlazom na spoljnom uređaju. <ul style="list-style-type: none"> • Ako je proizvod u režimu AUX1 bez reprodukcije i nijedna komanda se ne unese duže od 20 minuta, sistem će se isključiti. • Ako je proizvod u režimu AUX1 uz reprodukciju duže od 8 sati i nijedna komanda se ne unese, sistem će se isključiti.
12	MIC2	Povežite mikrofona na priključak MIC2 .
13	VOL2	Koristite dugme VOL2 na glavnoj jedinici kako biste podesili jačinu zvuka priključenog mikrofona (MIC2). Ako ga okrenete u smeru kazaljke na satu, jačina zvuka se povećava, a ako ga okrenete u smeru suprotnom od kazaljke na satu, jačina zvuka se smanjuje.
14	ECHO2	Zvuku možete pridodati eho efekat sa priključenog mikrofona (MIC2) podešavanjem dugmeta ECHO2 . Ako ga okrenete u smeru kazaljke na satu, efekat eha se povećava, a ako ga okrenete u smeru suprotnom od kazaljke na satu, efekat eha se smanjuje.
15	Napajanje	Povežite kabl za napajanje u priključak Napajanje , a zatim povežite drugi kraj kabla za napajanje u zidnu utičnicu da biste dostavili električnu energiju sistemu Sound Tower.

03 POVEZIVANJE SISTEMA SOUND TOWER

Povezivanje napajanja

Pomoću kabla za napajanje povežite Sound Tower sa strujnom utičnicom po sledećem redosledu: Uključite kabl za napajanje u Sound Tower, a zatim u zidnu utičnicu.

Pogledajte ilustracije u nastavku.

- Više informacija o potrebnom napajanju i potrošnji energije potražite na nalepnici na proizvodu. (Nalepnica: zadnja strana sistema Sound Tower)

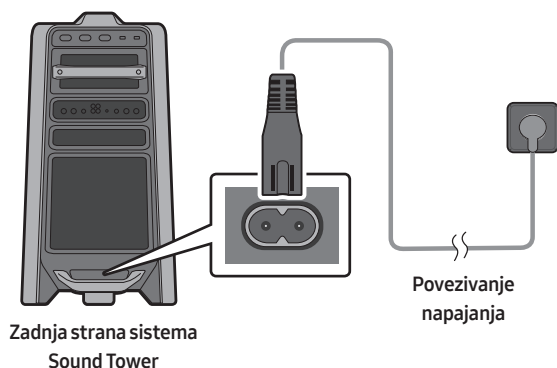

Kako se koristi audio grupa

Više audio sistema možete da povežete u grupu da biste stvorili okruženje za zabavu i proizveli snažniji zvučni izlaz. Podesite jedan Sound Tower kao HOST i sva muzika koja se reprodukuje na njemu biće deljena sa drugim Sound Tower sistemima u audio grupi.

Povezivanje putem žičnog režima Group Play

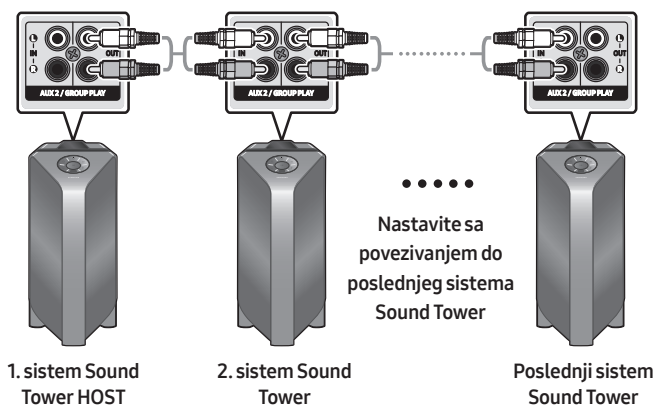

Podesite opciju Group Play priključujući sve sisteme pomoću audio kablova (ne isporučuju se sa opremom). Koristite dugme **AUX** ili  (**Izvor**) kako biste promenili izvor na **AUX2** za svaki sistem Sound Tower osim 1. (ili HOST) sistema Sound Tower.

NAPOMENE

- 1. sistem Sound Tower HOST može da reprodukuje muziku iz bilo kog izvora.
- U zavisnosti od dužine ili karakteristika kabla, može da postoji razlika po pitanju operativne razdaljine.

Povezivanje putem bežičnog režima Group Play

Možete da povežete do deset sistema Sound Tower putem bežične funkcije Group Play.

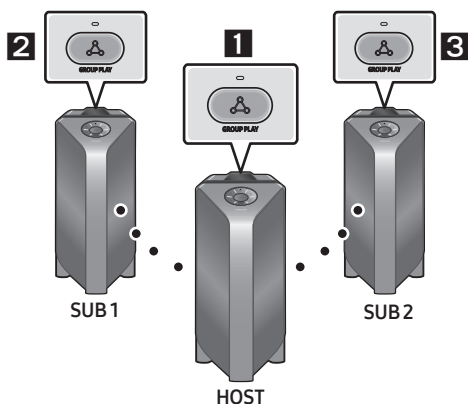

1. Pritisnite dugme **GROUP PLAY** na sistemu HOST Sound Tower. Poruka „**HOST**“ se pojavljuje na displeju HOST Sound Tower i treperi LED lampica na dugmetu **GROUP PLAY**.
2. Pritisnite dugme **GROUP PLAY** na 2. sistemu Sound Tower (SUB 1). Poruka „**GROUP PLAY CONNECTED**“ prikazaće se na ekranu, a dugme **GROUP PLAY** na oba sistema prestaće da treperi.
3. Pritisnite dugme **GROUP PLAY** na 3. sistemu Sound Tower (SUB 2). Poruka „**GROUP PLAY CONNECTED**“ prikazaće se na ekranu, a dugme **GROUP PLAY** na sistemu prestaće da treperi.
4. Ako želite da dodate još sistema Sound Tower, ponovite 3. korak.
5. Reprodukujte muziku na HOST Sound Tower. Zvuk se emituje iz svih povezanih sistema.

NAPOMENE

- Ako Sound Tower povezan je sa Samsung TV-om, bežičnim Group Play nije dostupan.
- Bežična veza Group Play dostupna je za svaki sistem Sound Tower.
- Uslovi u prostoriji ili drugi faktori koji se odnose na povezane uređaje mogu uticati na kvalitet reprodukcije.
- Ako crveni LED indikator na dugmetu **GROUP PLAY** svetli, došlo je do greške sa bežičnom vezom Group Play. Pokušajte ponovo da obavite korake od 1 do 5.
- Dugme **ADD STEREO** i dugme **PAIRING** na sistemima SUB Sound Tower nisu na raspolaganju u bežičnom režimu Group Play.
- Dugme **ADD STEREO** na sistemu HOST Sound Tower nije na raspolaganju u bežičnom režimu Group Play.
- Kada se dodaje SUB jedinica, ako pritisnete i zadržite dugme **GROUP PLAY** na SUB jedinici pre nego što se pojavi poruka „**GROUP PLAY CONNECTED**“, ona će postati HOST jedinica.

- Sve SUB jedinice moraju biti povezane jedna po jedna. Na primer, nakon povezivanja HOST jedinice, pritisnite dugme **GROUP PLAY** na SUB 1 radi povezivanja, a nakon povezivanja SUB 1, treba redom da povežete i SUB 2 i SUB 3.
- Prilikom korišćenja opcije Group Play, uređaji koji su u tom trenutku povezani putem Bluetooth konekcije biće isključeni, a Bluetooth konekcija će biti onemogućena.
- Bluetooth uređaji mogu da traže i povezuju se samo sa HOST Sound Tower.
- Kada su u režimu Group Play, SUB jedinice ne mogu da se povežu sa Bluetooth uređajem.
- Ako isključite pa ponovo uključite Sound Tower ili izaberete bilo koji izvor, osim **BT**, na SUB jedinici u režimu Group Play, režim Group Play se prekida.
- Ovaj proizvod ne podržava aptX audio strimovanje u bežičnom režimu Group Play.

Isključivanje bežičnog režima Group Play

1. Pritisnite i zadržite dugme **GROUP PLAY** duže od 5 sekundi (HOST ili SUB jedinice) nakon povezivanja putem funkcije Group Play ili pritisnite dugme **GROUP PLAY** (HOST ili SUB jedinice) pre uspostavljanja Group Play veze.
 - Na ekranu će se prikazati „**OFF-GROUP PLAY**“, a LED indikator iznad dugmeta **GROUP PLAY** će se isključiti.
2. Ako izaberete bilo koji izvor, osim **BT**, na SUB jedinicama ili isključite HOST Sound Tower, režim Group Play se prekida.
 - Ako je prekidanje obavljeno sa HOST Sound Tower, Group Play se prekida.

LED indikatori

LED	STATUS	Opis
Zeleni	Treperi	Čeka se uspostavljanje bežične veze Group Play.
	Uključeno	Bežična veza opcije Group Play je uspešna.
Crveni	Uključeno	Došlo je do greške u bežinoj vezi opcije Group Play.

NAPOMENA

- Kod bežične veze kvalitet reprodukcije može biti nestalan u zavisnosti od okruženja pokrivenog Bluetooth vezom.
 Za bolji kvalitet reprodukcije postavite uređaj u režim Group Play sa žičnom vezom.

Korišćenje pametnog telefona i grupnog režima Stereo

Povežite dva Sound Tower uređaja i koristite ih sa svojim pametnim telefonom da biste uživali u stereo zvuku.

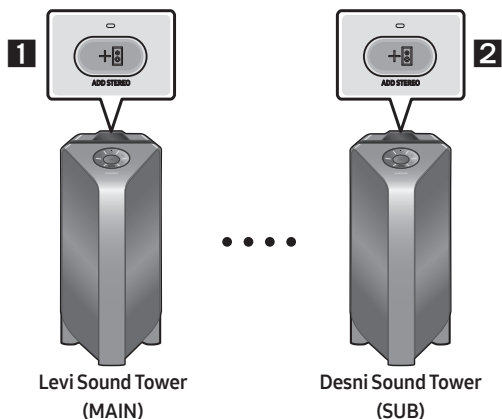

1. Pritisnite dugme **ADD STEREO** na levom sistemu Sound Tower. Poruka „**SEARCHING STEREO**“ prikazaće se na ekranu, a LED indikator na dugmetu **ADD STEREO** će trepereti.
2. Pritisnite dugme **ADD STEREO** na desnom sistemu Sound Tower. Poruka „**SEARCHING STEREO**“ prikazaće se na ekranu, a LED indikator na dugmetu **ADD STEREO** će trepereti.
3. Kada se veza uspostavi, poruka „**LEFT**“ se pojavljuje na sistemu MAIN Sound Tower, a poruka „**RIGHT**“ se pojavljuje na sistemu SUB Sound Tower.
 - Sistem MAIN Sound Tower emituje zvuk levog kanala, a sistem SUB Sound Tower emituje zvuk desnog kanala. Pritisnite dugme **ADD STEREO** na MAIN ili SUB Sound Tower da biste promenili zvučni kanal za Sound Tower.
4. Reprodukujte muziku povezujući svoj pametni telefon na MAIN Sound Tower i Bluetooth. Zvuk se emituje iz oba Sound Tower uređaja.

NAPOMENE

- Da biste koristili režim Stereo Group, model oba sistema Sound Tower mora da budu isti.
- Uslovi u prostoriji ili drugi faktori koji se odnose na povezane uređaje mogu uticati na kvalitet reprodukcije.
- Ako crveni LED indikator na dugmetu **ADD STEREO** svetli, došlo je do greške sa vezom za Stereo Group. Pokušajte ponovo da obavite korake 1 i 3.
- Daljinski upravljač, **BT PAIRING**, **GROUP PLAY** i dugmad  (**Izvor**) na sistemima SUB Sound Tower onemogućeni su za vreme grupnog režima Stereo.
- Dugme **GROUP PLAY** na sistemu MAIN Sound Tower nije na raspolaganju u grupnom režimu Stereo.

- U režimu koji nije „BT“ (na primer, **USB, AUX** režim), muzika se reprodukuje samo na MAIN Sound Tower i ne reprodukuje se na SUB Sound Tower.
- Boje svetla na MAIN Sound Tower i SUB Sound Tower mogu se razlikovati.
- Bluetooth uređaj ima isti naziv kao MAIN Sound Tower i SUB Sound Tower kada su povezani na Bluetooth uređaj i samo MAIN Sound Tower može biti povezan.
- Ovaj proizvod ne podržava aptXs audio stream sa Stereo Grupni režim.
- Ako pokušate da priključite neki uređaj putem Bluetooth konekcije dok se Stereo grupa povezuje, može doći do greške u režimu Stereo grupe.

Prekini Stereo Grupni režim

Pritisnite dugme **ADD STEREO** (MAIN ili SUB) najmanje 5 sekundi nakon povezivanja grupe Stereo.

- Na ekranu će se prikazati „**OFF-STEREO MODE**“, a LED indikator iznad dugmeta **ADD STEREO** će se isključiti.

LED indikatori

LED	STATUS	Opis
Zeleni	Treperi	Sačekajte da se uspostavi veza Stereo Group.
	Uključeno	Povezivanje Stereo grupe je uspešno.
Crveni	Uključeno	Došlo je do greške u povezivanju Stereo grupe.

Korišćenje Samsung televizora i grupnog režima Stereo

Povežite dva Sound Tower uređaja preko kabla i koristite ih sa Samsung televizorom da biste uživali u stereo zvuku.

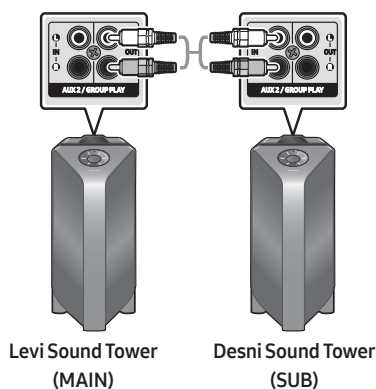

1. Pogledajte „**Korišćenje pametnog telefona i grupnog režima Stereo**“ da povežete dva Sound Tower uređaja u grupu Stereo.

2. Povežite RCA kabl na **AUX2 OUT** na MAIN jedinici i na **AUX2 IN** na SUB jedinici kao što je pokazano koristeći RCA kabl (ne isporučuje se).
3. U „BT“ režimu, pritisnite dugme „**AUX**“ na daljinskom upravljaču MAIN Sound Tower najmanje na 5 sekundi. Na displeju se pojavljuje „**SEARCHING TV STEREO**“.
4. Kada se povezivanje završi, „**TV STEREO MODE**“ se pojavljuje na displeju, a zatim se prikazuje **CHANNEL** koji se trenutno emituje.
5. Kada se povezivanje završi, poruka „**SEARCHING TV**“ se pojavljuje na displeju MAIN Sound Tower, a na displeju SUB Sound Tower pojavljuje se „**SUB**“.
 - MAIN Sound Tower emituje zvuk levog kanala, a SUB Sound Tower emituje zvuk desnog kanala. Pritisnite dugme **ADD STEREO** na MAIN ili SUB Sound Tower da biste promenili zvučni kanal za Sound Tower.
6. Povežite televizor i MAIN Sound Tower preko Bluetooth veze da biste reprodukovali muziku. Zvuk se emituje sa oba Sound Tower uređaja.

NAPOMENE

- Da biste koristili grupni režim Stereo, oba Sound Tower uređaja moraju da budu istog modela.
- Crveno svetlo na LED lampici dugmeta **ADD STEREO** ukazuje na grešku grupne veze Stereo. Ponovo pokušajte sa koracima 1 do 5.
- U grupnom režimu Stereo, daljinski upravljač, **BT PAIRING**, **GROUP PLAY** i dugmad  (**Izvor**) na SUB Sound Tower su onemogućeni.
- Dugme **GROUP PLAY** na MAIN Sound Tower nije na raspolaganju u grupnom režimu Stereo.
- Ako Samsung televizor podržava jednostavno povezivanje, iskačući prozor za povezivanje se automatski prikazuje na televizoru i ako pritisnete „**Da**“, uspostavlja se veza sa televizorom. Ako postoji istorija prethodnih veza Samsung televizora i Sound Tower, povezivanje sa Samsung televizorom vrši se bez iskačućeg prozora. Za jednostavno povezivanje sa Samsung televizorom, pogledajte stranu 17.
- Boje svetla se mogu razlikovati između MAIN Sound Tower i SUB Sound Tower.
- Prilikom povezivanja sa televizorom, nazivi MAIN i SUB Sound Tower na Bluetooth listi televizora su identični i može biti povezan samo MAIN Sound Tower.

Prekidanje veze grupnog režima Stereo

Pritisnite dugme **ADD STEREO** (MAIN ili SUB) najmanje 5 sekundi nakon povezivanja grupe Stereo.

- Na displeju se prikazuje „**OFF-STEREO MODE**“, a LED lampica dugmeta **ADD STEREO** se isključuje.

04 POVEZIVANJE NA SPOLJNI UREĐAJ

Povežite spoljni uređaj putem žične ili bežične mreže da biste reprodukovali zvuk sa spoljnog uređaja putem sistema Sound Tower.

Povezivanje pomoću analognog audio (AUX) kabl

BD / DVD plejer / Set-top box uređaj /
Konzola za igre

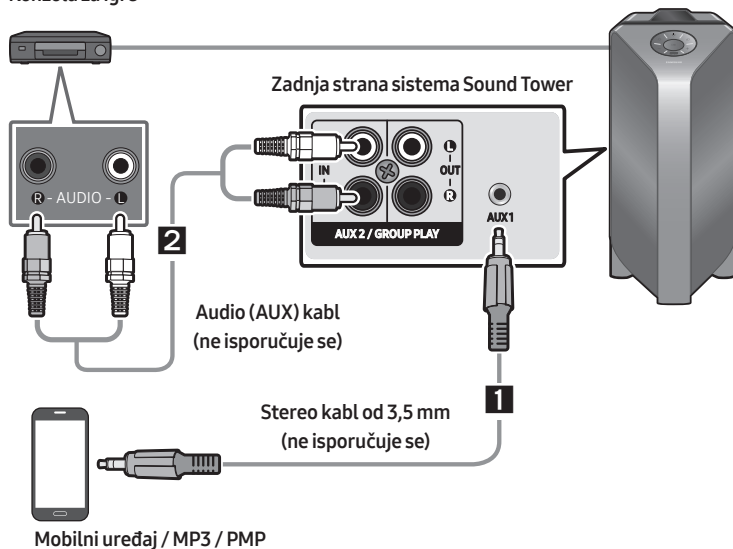

1 Stereo kabl od 3,5 mm (AUX1)

1. Povežite priključak **AUX1** na glavnoj jedinici sa priključkom AUDIO OUT izvornog uređaja pomoću stereo kabla od 3,5 mm.
2. Izaberite režim „**AUX1**“ pritiskom na dugme  (**Izvor**) na gornjem panelu ili na daljinskom upravljaču.
 - Izvor možete da izaberete i pomoću dugmeta **AUX** na daljinskom upravljaču.

2 Audio kabl (AUX2)

1. Povežite priključke **AUX2 (IN)** na glavnoj jedinici sa priključcima AUDIO OUT na izvornom uređaju pomoću audio kabla.
2. Izaberite režim „**AUX2**“ pritiskom na dugme  (**Izvor**) na gornjem panelu ili na daljinskom upravljaču.
 - Izvor možete da izaberete i pomoću dugmeta **AUX** na daljinskom upravljaču.

Povezivanje mobilnog uređaja putem Bluetooth veze

Kada se mobilni uređaj poveže putem Bluetooth veze, možete da slušate stereo zvuk bez muke oko kablova.

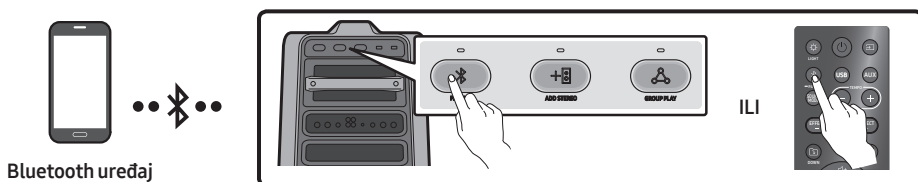

Prvobitno povezivanje

1. Pritisnite i zadržite pritisnutim dugme **PAIRING** na daljinskom upravljaču duže od 5 sekundi kako biste ušli u režim „**BT PAIRING**“.
- (ILI) Pritisnite **PAIRING** dugme na zadnjoj ploči.
2. Na uređaju izaberite stavku „**[AV] MX-T70**“ iz liste koja se prikaže.
 - Kada se sistem Sound Tower poveže sa Bluetooth uređajem, na prednjem ekranu će se prikazati **[Naziv Bluetooth uređaja] → „BT“**.
3. Reprodukujte muzičke datoteke sa uređaja povezanog putem Bluetooth veze na sistemu Sound Tower.

Ako je povezivanje uređaja neuspešno

- Ako se na listi prikaže naziv prethodno povezanog sistema Sound Tower (npr. „**[AV] MX-T70**“), izbrišite ga.
- Zatim ponovite korake 1 i 2.

U čemu je razlika između režima BT READY i BT PAIRING?

- **BT READY** : U ovom režimu možete da pretražite prethodno povezane televizore ili da povežete prethodno povezani mobilni uređaj sa sistemom Sound Tower.
- **BT PAIRING** : U ovom režimu možete da povežete novi uređaj sa sistemom Sound Tower. (Pritisnite i držite taster **PAIRING** dugme na daljinskom upravljaču duže od 5 sekundi ili pritisnite **PAIRING** dugme na zadnjoj strani Sound Tower ući u „**BT PAIRING**“ režim.)

Višestruka Bluetooth veza

Sound Tower podržava istovremeno povezivanje do dva Bluetooth uređaja. Sound Tower može reproducirati muziku preko jednog povezanog Bluetooth uređaja bez isključivanja drugog uređaja.

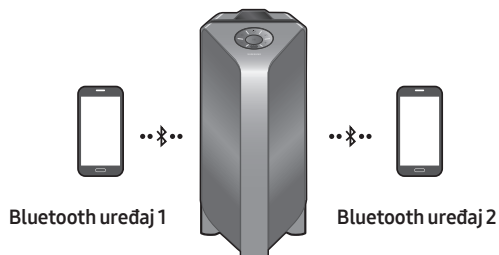

1. Prvi put povežite Sound Tower prvo na prvi uređaj a zatim na drugi uređaj. (Pogledajte stranicu 14)
2. Muzika se može reproducirati na samo jednom od dva povezana uređaja, a kada se muzika reproducira na drugom uređaju, reprodukcija muzike na uređaju za reprodukciju je pauzirana.

NAPOMENE

- Ukoliko želite povezati Sound Tower sa trećim uređajem, možete isključiti Sound Tower s jednog od dva trenutno povezana uređaja i zatim povezati Sound Tower na treći uređaj.
- Kada su na Sound Tower povezana dva uređaja, prilikom povezivanja novog Bluetooth uređaja može doći do isključivanja već povezanih uređaja.
- Istovremeno možete da se povežete sa dva Bluetooth uređaja.
- Ako se od vas zatraži da unesete PIN kôd prilikom povezivanja Bluetooth uređaja, unesite <0000>.
- Uslovi u prostoriji ili drugi faktori koji se odnose na povezane uređaje mogu uticati na kvalitet reprodukcije.
- Sistem Sound Tower se automatski isključuje nakon 20 minuta ako nije uneta nijedna komanda.
- Sistem Sound Tower možda neće obaviti Bluetooth pretragu ili uspostaviti vezu ispravno u sledećim okolnostima:
 - Ako oko sistema Sound Tower postoji jako električno polje.
 - Ako je nekoliko Bluetooth uređaja istovremeno upareno sa sistemom Sound Tower.
 - Ako je Bluetooth uređaj isključen, nije na mestu ili je u kvaru.
- Elektronski uređaji mogu da uzrokuju radio smetnje. Uređaji koji stvaraju elektromagnetne talase ne smeju da budu u blizini glavne jedinice sistema Sound Tower, npr. mikrotalasne rerne, bežični LAN uređaji itd.
- Kada je sistem Sound Tower povezan sa televizorom putem Bluetooth veze, slika sa televizora i zvuk sa sistema Sound Tower možda neće biti sinhronizovani jer su sistem Sound Tower i televizor na prevelikoj međusobnoj udaljenosti. Preporučuje se da približite sistem Sound Tower televizoru na udaljenost od jednog metra.

- Kada je zvučnik u režimu višestruke Bluetooth veze, moraćete da povežete drugi Bluetooth uređaj i zvučnik u roku od nekoliko minuta (oko 1 minut). U suprotnom, višestruka Bluetooth veza će biti otkazana.
- Višestruka Bluetooth veza možda neće biti podržana u zavisnosti od specifikacija povezanog uređaja.
- Uređaji sa Bluetooth konekcijom koji se mogu skinuti/odvojiti (Npr: adapter itd.) , telefon sa windows sistemom, laptopovi, TV uređaji itd, ne podržavaju višestruko povezivanje pomoću Bluetooth konekcije.
- Nakon višestrukog Bluetooth uparivanja, može se pojaviti blago kašnjenje pre početka reprodukcovanja muzike u zavisnosti od uređaja sa Bluetooth konekcijom.
- Ako se previše udaljite od dometa sistema Sound Tower a da niste najpre isključili uređaj sa Bluetooth konekcijom, možda će biti potrebno nekoliko minuta pre nego što ćete moći da povežete druge uređaje sa Bluetooth konekcijom. Ako isključite sistem Sound Tower i nakon toga ga uključite, druge uređaje sa Bluetooth konekcijom možete povezati bez čekanja.

LED indikatori

LED	STATUS	Opis
Plavi	Brzo treperi	Režim BT PAIRING
	Treperi	Režim BT READY
	Uključeno	Bluetooth uređaj je povezan.

Korišćenje funkcije Uključivanje putem Bluetooth veze (Bluetooth Power On)

Kada je sistem Sound Tower isključen, pametni uređaj možete da povežete sa proizvodom putem Bluetooth veze da biste ga uključili.

1. Pritisnite i zadržite dugme **BASS** na daljinskom upravljaču ili na gornjem panelu da biste uključili funkciju Uključivanje napajanja putem Bluetooth veze. Na ekranu će se prikazati „**ON-BLUETOOTH POWER**“.
2. Kada je sistem Sound Tower isključen, povežite pametni uređaj sa proizvodom putem Bluetooth veze. (Informacije o Bluetooth vezama potražite u priručniku za pametni uređaj.)
3. Kada se veza uspostavi, sistem Sound Tower se automatski uključuje u Bluetooth režimu.
 - Izaberite muziku koju želite da reprodukujete sa pametnog uređaja.

NAPOMENA

- Pritisnite i zadržite pritisnutim dugme **BASS** duže od 5 sekundi na daljinskom upravljaču ili na gornjoj ploči sa komandama kako biste uključili ili isključili funkciju Uključivanje napajanja putem Bluetooth veze.

Svaki put kada pritisnete dugme **BASS**, na sistemu Sound Tower pojavljuje se poruka:
ON-BLUETOOTH POWER → OFF-BLUETOOTH POWER

Povezivanje Samsung TV preko Bluetooth



Ako Sound Tower povezan sa Samsung TV preko Bluetooth, Sound Tower može se kontrolisati pomoću TV korisničkog sučelja. (Jačina +/-, isključivanje / isključivanje zvuka i uključivanje / uključivanje napajanja)

Jednostavno povezivanje sa Samsung TV-om (SEARCHING TV mod)

Sound Tower ima „**SEARCHING TV**” Režim za lako povezivanje sa Samsung TV.

1. Pritisnite i držite  (**Izvor**) tipku na daljinskom upravljaču ili gornjoj ploči, a zatim Sound Tower počće da pretražuje Samsung TV. The „**SEARCHING TV**” Na ekranu se pojavljuje poruka. (Ili, kada je kablovski grupni režim Stereo povezan, automatski se aktivira režim „**SEARCHING TV**”).
2. Ako Samsung TV podržava jednostavno povezivanje, iskačuća povezivanje će se prikazati na TV. Ako se Samsung TV povezan Sound Tower pre toga, Samsung TV biće povezan bez iskačućeg prozora.
3. Ako Sound Tower ne možete da pronađete nijedan Samsung TV u roku od 5 minuta, Sound Tower prestaje „**SEARCHING TV**” Režim i okrenite se na „**BT PAIRING**” Režim. Ako nađete bilo koji Samsung TV, Sound Tower tražit će vezu s tim TV.

NAPOMENE

- Dok ste u bežičnoj vezi Group Play režim pretraživanja nije dostupan.
- Da biste prestali tražiti Samsung TV, isključite ga Sound Tower ili pritisnite  (**Izvor**) ili  **PAIRING** dugme.
- Sound Tower ne podržava višestruku vezu ako je Samsung TV povezan.
- Dok je Samsung TV povezan, zvučni režim je **PARTY** i **SOUND MODE** dugme nije dostupno.
- Dok je Samsung TV povezan, Sound Tower APP se ne može povezati sa Sound Tower.
- Pop-up povezivanje možda se neće prikazati u skladu sa TV specifikacijama.
- Možete da izaberete i povežete se direktno sa liste Bluetooth zvučnika na vašem TV kada se pop-up veza ne pojavi na vašem TV.

05 POVEZIVANJE USB UREĐAJA ZA SKLADIŠTENJE

Muzičke datoteke koje se nalaze na USB uređaju za skladištenje možete da reprodukujete putem sistema Sound Tower.

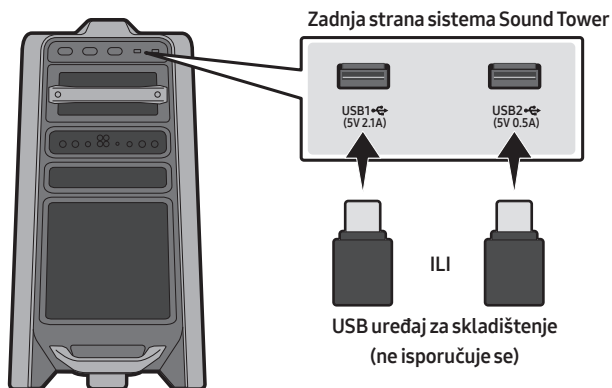

1. Povežite USB uređaj za skladištenje u priključak USB1 ili USB2 na sistemu Sound Tower.
2. Pritisnite dugme  (**Izvor**) na gornjem panelu ili na daljinskom upravljaču, a zatim izaberite „USB1“ ili „USB2“.
 - Izvor možete da izaberete i pomoću dugmeta **USB** na daljinskom upravljaču.
3. Na ekranu će se prikazati „USB1“ ili „USB2“.
4. Muzičke datoteke sa USB uređaja za skladištenje reprodukujete putem sistema Sound Tower.
 - Sistem Sound Tower automatski se isključuje (Automatsko isključivanje napajanja) ako USB uređaj nije povezan, ako je reprodukcija zaustavljena, ili nije uneta komanda tokom više od 20 minuta.

NAPOMENE

- Ovaj proizvod podržava samo USB uređaje za skladištenje koji su formatirani u sistemu datoteka FAT i FAT32.
- Ovaj proizvod ne podržava HDD skladišta i skladišta na mobilnim uređajima.
- Moguće je reprodukovati najviše 999 datoteka po USB uređaju za skladištenje.
- Moguće je pročitati najviše 256 fascikli po USB uređaju za skladištenje.

Podržani audio formati

Oznaka tipa datoteke	Audio kodek	Stopa uzorkovanja	Brzina u bitovima
*.mp3	MPEG 1 Layer3	32 kHz ~ 48 kHz	32 kbps ~ 320 kbps
	MPEG 2 Layer3	16 kHz ~ 24 kHz	8 kbps ~ 160 kbps
	MPEG 2.5 Layer3	8 kHz ~ 12 kHz	8 kbps ~ 160 kbps
*.wma	WMA7/8/9	8 kHz ~ 48 kHz	32 kbps ~ 320 kbps
*.aac	AAC	8 kHz ~ 96 kHz	< 1728 kbps
	AAC-LC	8 kHz ~ 96 kHz	< 1728 kbps
	HE-AAC	8 kHz ~ 96 kHz	< 1728 kbps
*.wav	PCM/LPCM/ IMA_ADPCM	8 kHz ~ 192 kHz	< 5 Mb/s
*flac	-	8 kHz ~ 192 kHz	< 5 Mb/s

NAPOMENE

- Ovaj proizvod ne podržava kodek WMA Professional.
- U tabeli iznad prikazane su podržane brzine uzorkovanja i brzine u bitovima. Datoteke u formatima koji nisu podržani neće se reprodukovati.
- AAC datoteke podržavaju samo ADTS izvorni format.

Ažuriranje softvera

Samsung može u budućnosti da ponudi ažuriranje sistemskog firmvera za Sound Tower.

Ako je ažuriranje ponuđeno, firmver možete da ažurirate tako što ćete USB uređaj na kojem se nalazi datoteka ažuriranja firmvera priključiti u port **USB1** ili **USB2** na sistemu Sound Tower. Da biste dobili više informacija o tome kako da preuzmete datoteke ažuriranja, idite na veb-sajt Samsung na lokaciji www.samsung.com→Support.







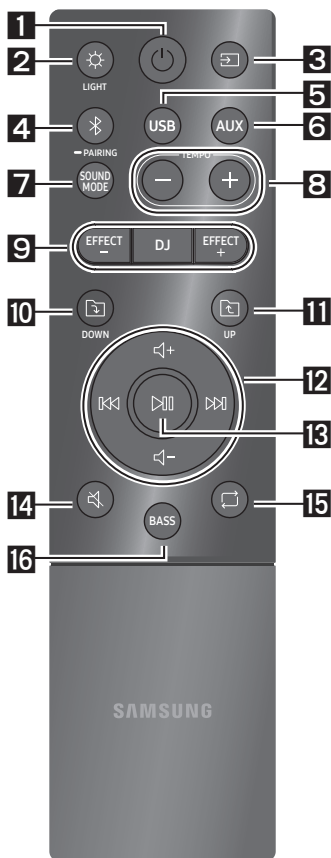



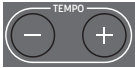









Zatim unesite ili izaberite broj modela svog sistema Sound Tower, izaberite opciju Softver i aplikacije, a zatim Preuzimanja. Imajte na umu da nazivi opcija mogu da se razlikuju.



06 KORIŠĆENJE DALJINSKOG UPRAVLJAČA

Kako se koristi daljinski upravljač



1	 Napajanje	Uključivanje i isključivanje sistema Sound Tower.
2	 LIGHT	Pritisnite dugme  (LIGHT) da biste uključili režim osvetljenja. Pritiskajte dugme da biste izabrali željeni režim osvetljenja: AMBIENT, PARTY, DANCE, THUNDERBOLT, STAR ili OFF .
3	 Izvor	Pritisnite da biste izabrali izvor povezan na sistem Sound Tower. Pritiskajte dugme da biste izabrali željeni izvor: BT, USB1, USB2, AUX1 ili AUX2 .
4	 Bluetooth PAIRING	Pritisnite da biste izabrali izvor direktno u režimu „ BT “. Pritisnite i zadržite pritisnutim dugme duže od 5 sekundi kako biste ušli u režim „ BT PAIRING “. Sistem Sound Tower možete da povežete sa novim Bluetooth uređajem u ovom režimu tako što ćete izabrati Sound Tower iz liste za pretragu na Bluetooth uređaju.
5	 USB	Pritisnite da biste izabrali izvor USB1 ili USB2 povezan sa sistemom Sound Tower.
6	 AUX	Pritisnite da biste izabrali izvor AUX1 ili AUX2 povezan sa sistemom Sound Tower.
7	 SOUND MODE	Pritiskajte dugme da biste izabrali željeni režim zvučnog efekta: PARTY, STANDARD, HIPHOP, EDM, ROCK, LATIN, HOUSE ili REGGAE .

8	 <p>TEMPO +, -</p>	<p>Pritisnite dugme TEMPO + ili TEMPO - da biste povećali ili smanjili tempo muzike.</p> <ul style="list-style-type: none"> Ova funkcija radi samo u režimu USB1 i USB2.
9	 <p>DJ</p>	<p>Ova funkcija vam omogućava da uključite DJ efekat.</p> <p>Pritiskajte dugme da biste izabrali željeni DJ zvučni efekat: NOISE, FILTER, CRUSH, CHORUS, WAHWAH ili OFF.</p>
	 <p>EFFECT +, -</p>	<p>Pritiskajte dugmad EFFECT + i EFFECT - da biste povećali ili smanjili nivo svakog DJ zvučnog efekata.</p>
10	 <p>Fascikla DOWN</p>	<p>Pritisnite dugme  (DOWN) da biste prešli na sledeću fasciklu na USB uređaju.</p>
11	 <p>Fascikla UP</p>	<p>Pritisnite dugme  (UP) da biste se vratili na prethodnu fasciklu na USB uređaju.</p>
12	 <p>Povećavanje jačine zvuka, Smanjivanje jačine zvuka Preskoči</p>	<ul style="list-style-type: none"> Povećavanje jačine zvuka, Smanjivanje jačine zvuka Pritisnite + (Povećavanje jačine zvuka) ili - (Smanjivanje jačine zvuka) da biste povećali ili smanjili nivo jačine zvuka. Preskakanje muzičkih datoteka Pritisnite dugme  da biste izabrali sledeću muzičku datoteku. Pritisnite dugme  da biste izabrali prethodnu muzičku datoteku. Pritisnite i zadržite dugme  ili dugme  duže od 3 sekunde u režimu reprodukcije sa USB uređaja da biste pretraživali unapred ili unazad. Ponovo pritisnite i zadržite dugme  ili dugme  duže od 3 sekunde da biste se vratili na normalnu reprodukciju.
13	 <p>Reprodukcija / Pauza</p>	<p>Pritisnite dugme  da biste privremeno pauzirali muzičku datoteku. Kada ponovo pritisnete dugme, počće reprodukcija muzičke datoteke.</p> <ul style="list-style-type: none"> Funkcija Automatsko isključivanje napajanja (Auto Power Down) Da biste isključili funkciju Automatsko isključivanje napajanja dok je jedinica u režimu AUX1, AUX2, pritisnite i zadržite pritisnutim dugme  duže od 5 sekundi. Na ekranu će se prikazati ON-AUTO POWER DOWN / OFF-AUTO POWER DOWN.
14	 <p>Isključivanje zvuka</p>	<p>Pritisnite dugme  (Isključivanje zvuka) da biste isključili zvuk. Ponovo ga pritisnite da biste vratili zvuk.</p>

15	 Ponavljanje	Pritisnite dugme  (Ponavljanje) da biste koristili funkciju ponavljanja u režimu „USB1“ i „USB2“. Pritiskajte dugme da biste izabrali željenu postavku ponavljanja: ONE, FOLDER, ALL, RANDOM ili OFF .
16	 BASS	Pritisnite dugme BASS da biste koristili snažni zvuk basa. Ponovo ga pritisnite da biste vratili normalan zvuk. Pritisnite i zadržite pritisnutim dugme BASS duže od 5 sekundi kako biste uključili ili isključili funkciju BLUETOOTH POWER .

Kako se koristi Režim zvuka

Sistem Sound Tower sadrži unapred definisane postavke ekvilajzera koje su optimizovane za određeni muzički žanr.

1. Pritisnite dugme **SOUND MODE** na daljinskom upravljaču.
2. Pritiskajte dugme **SOUND MODE** da biste izabrali željeni režim zvučnog efekta: **PARTY, STANDARD, HIPHOP, EDM, ROCK, LATIN, HOUSE** ili **REGGAE**.

NAPOMENE

- Podrazumevana vrednost za Režim zvuka je **PARTY**.
- Kada je isključen, pritisnite i zadržite pritisnutim dugme  na samom proizvodu ili na daljinskom upravljaču duže od 5 sekundi kako biste ga uključili sa podrazumevanim podešavanjem Režim zvuka.

Kako se koristi funkcija DJ efekat

Funkcija DJ efekat omogućava da uključite zvučni efekat DJ efekat. Nivo svakog efekta može da se podese.

1. Pritisnite dugme **DJ** na daljinskom upravljaču.
2. Svaki put kada pritisnete dugme **DJ**, sistem Sound Tower kruži kroz dostupne DJ efekte:
 - **NOISE**: Stvorite efekat šuma i kombinujte ga sa originalnim zvukom kroz filter, a zatim ga emitujte.
 - **FILTER**: Stvara efekat sličan zvuku samo visokih tonova ili basa.
 - **CRUSH**: Stvara efekat pomoću kog originalni zvuk postaje oštrij.
 - **CHORUS**: Stvara efekat sličan horskom pevanju.
 - **WAHWAH**: Stvara efekat „Wah~Wah~“.
 - **DJ EFFECT OFF**: Isključuje funkciju DJ efekat.
3. Pritisnite dugme **EFFECT +** ili **EFFECT -** kako biste povećali ili smanjili nivo svakog DJ zvučnog efekta od -15 do +15.

NAPOMENA

- Kada je isključen, pritisnite i zadržite pritisnutim dugme  na samom proizvodu ili na daljinskom upravljaču duže od 5 sekundi kako biste ga uključili sa podrazumevanim podešavanjem DJ efekat.

07 KORIŠĆENJE APLIKACIJE SAMSUNG SOUND TOWER (GIGA PARTY AUDIO)

Instalirajte aplikaciju Samsung Sound Tower (Giga Party Audio)

Da biste upravljali proizvodom pomoću pametnog uređaja i aplikacije Samsung Sound Tower (Giga Party Audio), preuzmite aplikaciju Samsung Sound Tower (Giga Party Audio) sa portala Google Play Store ili Apple App Store, a zatim je instalirajte na pametni uređaj.

NAPOMENE

- Aplikacija Samsung Sound Tower (Giga Party Audio) kompatibilna je sa Android mobilnim telefonima koji koriste operativni sistem Android 6.0 ili noviji.
- Aplikacija Samsung Sound Tower (Giga Party Audio) kompatibilna je sa Apple mobilnim uređajima koji koriste operativni sistem iOS 10.0 ili noviji.

Pretraga prodavnice: **Samsung Sound Tower** ili **Samsung Giga Party Audio**



Pokretanje aplikacije Samsung Sound Tower (Giga Party Audio)

Da biste pokrenuli i instalirali aplikaciju Samsung Sound Tower (Giga Party Audio), dodirnite ikonu Samsung Sound Tower (Giga Party Audio) na pametnom uređaju, a zatim pratite uputstva na ekranu.

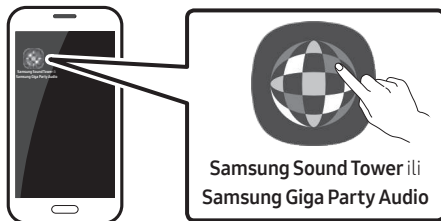

08 REŠAVANJE PROBLEMA

Pre nego što zatražite pomoć, proverite sledeće.

Jedinica se ne uključuje.

Da li je kabl za napajanje uključen u zidnu utičnicu?

→ Utikač za struju uključite u utičnicu.

Nakon pritiska na dugme, povezana funkcija ne radi.

Da li je u vazduhu prisutan statički elektricitet?

→ Isključite utikač za struju i ponovo ga uključite.

U BT režimu dolazi do prekida zvuka.

→ Pogledajte odeljke u kojima je opisana Bluetooth veza na stranici 14.

Zvuk se ne proizvodi.

Da li je funkcija za isključivanje zvuka aktivirana?

→ Pritisnite dugme  (Isključivanje zvuka) da biste otkazali funkciju isključivanja zvuka.

Da li je jačina zvuka podešena na najnižu?

→ Podesite jačinu zvuka.

Daljinski upravljač ne radi.

Da li su baterije potrošene?

→ Zamenite ih novim baterijama.

Da li su daljinski upravljač i glavna jedinica sistema Sound Tower na prevelikoj udaljenosti?

→ Približite daljinski upravljač glavnoj jedinici sistema Sound Tower.

Veza Stereo Group ne radi.

Da li je sistem u bežičnom režimu Group Play?

→ Deaktivirajte bežični režim Group Play, a zatim ponovo pokušajte da uspostavite Stereo Group vezu.

Uspostavljanje Bluetooth veze nije moguće.

Da li je sistem povezan sa drugim sistemom u bežičnom režimu Group Play ili u režimu Stereo Group?

→ Pokušajte ponovo da uspostavite Bluetooth vezu nakon isključivanja bežične veze Group Play ili Stereo Group.

Da li su dva Bluetooth uređaja već povezana?

→ Pokušajte ponovo da uspostavite Bluetooth vezu nakon što prekinete druge Bluetooth veze.

Dugme PAIRING ne radi.

Da li je sistem u bežičnom režimu Group Play ili u režimu Stereo Group?

→ Pokušajte ponovo nakon što isključite bežičnu vezu Group Play ili Stereo Group.

Želim da prebacim HOST (MAIN) sistem na drugu bežičnu Group Play ili grupnu vezu Stereo.

→ Prekinite režim Group Play, pritisnite prvo zvučnik za koji želite da postane HOST, a nakon što se prikaže poruka „HOST“, povežite redom i druge.
→ Sa grupnim režimom Stereo, MAIN je fiksiran. Ne možete da promenite druge tako da postanu MAIN.

Želim da reprodukujem AUX1 ili AUX2 duže od 8 sati bez unosa komandi.

→ Pritisnite i zadržite pritisnutim dugme  duže od 5 sekundi u režimu AUX1 ili AUX2 kako biste onemogućili opciju Automatsko isključivanje napajanja. Promenite sa postavke ON-AUTO POWER DOWN na OFF-AUTO POWER DOWN.

Ne mogu da povežem SUB na Group play.

- Nakon 1 sata, HOST će blokirati dodavanje bilo koje dodatne SUB jedinice. Pritisnite dugme **GROUP PLAY** na HOST jedinici, a kada prikaže poruku „HOST“, SUB se može povezati ponovo.

Uspostavljanje „bežične/žične grupne veze ili veze za dodavanje stereo/Bluetooth uređaja“ nije moguće.

Da li je međusobna udaljenost sistema prevelika?

- Preporučujemo da uparivanje putem „bežične/žične grupne veze ili veze za dodavanje stereo/Bluetooth uređaja“ obavljate na udaljenosti od 1 metar od sistema.
- Preporučujemo da operativna razdaljina između sistema Sound Tower bude manja od 10 metara.

09 LICENCA



The Bluetooth® word mark and logos are registered trademarks owned by the Bluetooth SIG, Inc. and any use of such marks by Samsung Electronics Co., Ltd. is under license. Other trademarks and trade names are those of their respective owners.



Qualcomm®
aptX™

Qualcomm aptX is a product of Qualcomm Technologies, Inc. and/or its subsidiaries. Qualcomm is a trademark of Qualcomm Incorporated, registered in the United States and other countries. aptX is a trademark of Qualcomm Technologies International, Ltd., registered in the United States and other countries.

10 OBAVEŠTENJE O LICENCI OTVORENOG IZVORNOG KODA

Svoje upite i zahteve u vezi sa otvorenim izvornim kodovima možete uputiti kompaniji Samsung putem e-pošte (oss.request@samsung.com).

11 VAŽNA NAPOMENA O SERVISIRANJU

- Slike i ilustracije koje su upotrebljene u ovom korisničkom uputstvu date su samo kao reference i mogu se razlikovati od vašeg proizvoda.
- Administrativni troškovi mogu biti naplaćeni u sledećim slučajevima:
 - (a) tehničar je pozvan u vaš dom na vaš zahtev i ako proizvod nije u kvaru (tj. ako niste pročitali ovo korisničko uputstvo),
 - (b) vi donesete uređaj u servisni centar, a proizvod nije u kvaru (tj. ako niste pročitali ovo korisničko uputstvo).
- Iznos tih administrativnih troškova biće vam saopšten pre obavljanja bilo kakvih radova ili kućne posete.

12 SPECIFIKACIJE I VODIČ

Specifikacije

Naziv modela		MX-T70
USB1/USB2		USB1: 5V/2,1A USB2: 5V/0,5A
Težina		26,5 kg
Dimenzije (Š x V x D)		463,0 x 884,0 x 455,0 mm
Opseg radne temperature		+5°C do +35°C
Radni opseg vlažnosti vazduha		10 % ~ 75 %
POJAČALO Nominalna izlazna snaga	Visokotonac	150W x 2, 12 ohm
	Srednjetonac	300W x 2, 6 ohm
	Niskotonac	600W x 1, 3 ohm
IZLAZNA SNAGA BEŽIČNOG UREĐAJA BT maks. snaga predajnika		100 mW pri 2,4 GHz – 2,4835 GHz
Ukupna potrošnja energije u režimu mirovanja (W)		2,0W
Bluetooth Način deaktivacije porta		Pritisnite i zadržite dugme BASS tokom više od 5 sekundi kako biste isključili funkciju Bluetooth Power.

NAPOMENE

- Samsung Electronics Co., Ltd zadržava pravo promene specifikacija bez obaveštenja.
- Težina i dimenzije su okvirni.

- Ovim putem Samsung izjavljuje da je ova oprema u skladu sa direktivom 2014/53/EU.
Kompletan sadržaj EU deklaracije o usaglašenosti je dostupan na sledećoj internet adresi: <http://www.samsung.com>; idite na Podrška > Pretraga podrške za proizvode i unesite naziv modela.
Ova oprema se može koristiti u svim EU zemljama.



[Ispravno odlaganje baterija za ovaj uređaj]

(Primenjuje su u zemljama sa odvojenim sistemima za prikupljanje otpada)

Ova oznaka na bateriji, priručniku ili na pakovanju znači da baterija u ovom proizvodu ne sme da se odloži sa ostalim otpadom iz domaćinstva, kada prestane da radi. Tamo gde postoje sledeće oznake hemijskih elemenata Hg, Cd ili Pb, to označava da baterija sadrži živu, kadmijum ili olovo u količinama iznad nivoa dozvoljenog prema direktivi EC Directive 2006/66.

Ukoliko se baterije ne odlože na pravilan način, ove supstance mogu biti štetne po zdravlje ili po životnu okolinu.

Da biste zaštitili prirodna bogatstva i da biste promovisali ponovnu upotrebu recikliranog materijala, odvojite baterije od ostalog otpada i reciklirajte ih pomoću svog lokalnog sistema za reciklažu baterija.



**Pravilno odlaganje ovog proizvoda
(Odlaganje električne i elektronske opreme)**

(Primenjuje su u zemljama sa odvojenim sistemima za prikupljanje otpada)

Ovo obeležje na proizvodu, dodaci ili dokumentacija označavaju to da proizvod i njegovi elektronski dodaci (npr. punjač, slušalice, USB kabl) ne bi smeli da se odlažu zajedno sa ostalim otpadom iz domaćinstva, kada im istekne vek trajanja. Da biste sprečili moguće ugrožavanje čovekove okoline ili ljudskog zdravlja usled nekontrolisanog odlaganja, odvojite ove proizvode od ostalog otpada i odgovorno ga reciklirajte kako biste promovisali trajnu ponovnu upotrebu materijalnih resursa.

Kućni korisnici treba da se obrate prodavcu kod koga su kupili ovaj proizvod ili lokalnoj državnoj ustanovi kako bi se upoznali sa detaljima o mestu i načinu na koji mogu da izvrše recikliranje ovih proizvoda koje će biti bezbedno po čovekovu okolinu.

Poslovni korisnici treba da se obrate dobavljaču i provere uslove i odredbe ugovora o kupovini. Ovaj proizvod i njegovi elektronski dodaci prilikom odlaganja ne treba da se mešaju sa ostalim komercijalnim otpadom.

Za više informacija o posvećenosti životnoj sredini i o regulatornim obavezama kompanije Samsung, npr. REACH, WEEE, Baterije, posetite:









www.samsung.com/uk/aboutsamsung/sustainability/environment/our-commitment/data/

BEZPEČNOSTNÉ INFORMÁCIE

BEZPEČNOSTNÉ VAROVANIA

ABY STE PREDIŠLI RIZIKU VZNIKU POŽIARU A RIZIKU ÚRAZU ELEKTRICKÝM PRÚDOM, NEODSTRAŇUJTE PREDNÝ (ANI ZADNÝ) KRYT. ZARIADENIE SA NEPOKÚŠAJTE SVOJPOMOCNE OPRAVOVAŤ. OPRAVY PRENECHAJTE KVALIFIKOVANÉMU SERVISNÉMU PRACOVNÍKOVI.

Vysvetlivky k symbolom, ktoré môžu byť na výrobku Samsung, nájdete v nasledujúcej tabuľke.

	UPOZORNENIE RIZIKO ÚRAZU ELEKTRICKÝM PRÚDOM. NEOTVÁRAJTE!	
	Tento symbol označuje, že vo vnútri je vysoké napätie. Akýkoľvek kontakt s vnútornými súčastami tohto produktu je nebezpečný.	
	Tento symbol znamená, že k produktu je priložená dôležitá literatúra o prevádzke a údržbe.	
	Produkt triedy II: Tento symbol znamená, že sa nevyžaduje ochranné elektrické uzemnenie. Ak sa na výrobku s napájacím káblom nenachádza tento symbol, výrobok MUSÍ mať spoľahlivé pripojenie k ochrannému uzemneniu.	
	Sieťové napätie (AC): Tento symbol znamená, že menovité napätie je označené symbolom Sieťové napätie (AC).	
	Striedavé napätie (DC): Tento symbol znamená, že menovité napätie je označené symbolom Striedavé napätie (DC).	
	Upozornenie, pred používaním si naštudujte pokyny: Tento symbol inštruuje používateľa, aby si naštudoval ďalšie bezpečnostné pokyny v používateľskej príručke.	

VÝSTRAHA

- Aby ste predišli riziku vzniku požiaru a riziku úrazu elektrickým prúdom, nevystavujte zariadenie dažďu ani vlhkosti.

UPOZORNENIE

- ABY STE PREDIŠLI ÚRAZU ELEKTRICKÝM PRÚDOM, ÚPLNE ZASUŇTE KONCOVKU SIEŤOVEJ ŠNÚRY DO ELEKTRICKEJ ZÁSUVKY.
- Toto zariadenie musí byť pripojené k striedavému napätiu s ochranným uzemňovacím vodičom.
- Pre odpojenie zariadenia od elektrickej siete musíte najskôr vytiahnuť koncovku z elektrickej zásuvky, aby s ňou bolo možné manipulovať.
- Tento prístroj nevystavuje pádu ani obliatiu. Na prístroj neumiestňujte predmety naplnené tekutinami, ako sú napríklad vázy.
- Ak chcete tento prístroj úplne vypnúť, musíte zo zásuvky vytiahnuť sieťovú zástrčku. Preto musí byť sieťová zástrčka ľahko a kedykoľvek prístupná.

BEZPEČNOSTNÉ OPATRENIA

1. Uistite sa, že je zdroj striedavého napätia vo vašej domácnosti v súlade s požiadavkami na napájanie, uvedenými na identifikačnom štítku na zadnej strane vášho produktu.

Produkt nainštalujte horizontálne na vhodnú základňu (nábytok), s dostatočným priestorom pre ventiláciu

7 – 10 cm. Ubezpečte sa, že ventilačné otvory nie sú prikryté. Jednotku neumiestňujte na zosilňovače, ani na iné zariadenie, ktoré sa počas prevádzky zohreje. Táto jednotka je určená na nepretržité používanie. Ak chcete zariadenie úplne vypnúť, odpojte sieťovú zástrčku zo sieťovej zásuvky na stene. Odpojte zariadenie, ak ho po dlhší čas nebudete používať.

2. Počas búrky odpojte zástrčku od zásuvky. Vrcholové napätie by kvôli bleskom mohlo poškodiť zariadenie.
3. Jednotku nevystavujte priamemu slnečnému žiareniu ani iným zdrojom tepla. Mohlo by to spôsobiť prehriatie a poruchu zariadenia.
4. Produkt chráňte pred vlhkosťou (napr. vázy), nadmerným teplom (napr. kozuby) a taktiež pred zariadeniami, ktoré produkujú silné magnetické alebo elektrické polia. Ak má jednotka poruchu, odpojte napájací kábel od zásuvky. Výrobok nie je určený na priemyselné použitie. Tento výrobok používajte iba na osobné účely. Ak výrobok alebo disk uskladňujete na miestach s nízkymi teplotami, môže sa vyskytnúť kondenzácia. Pri prenose jednotky cez zimu počkajte pred použitím približne 2 hodiny, kým jednotka nedosiahne izbovú teplotu.

5. Batéria používaná s týmto zariadením obsahuje chemikálie, ktoré sú škodlivé pre životné prostredie. Batérie nevyhadzujte s domácim odpadom. Batérie nelikvidujte v ohni. Batérie neskratujte, nerozoberajte alebo neprehrievajte. V prípade nesprávnej výmeny batérií hrozí riziko výbuchu. Vymeňte len za rovnaký alebo ekvivalentný typ.

INFORMÁCIE O TEJTO PRÍRUČKE

Používateľská príručka má dve časti: túto základnú papierovú POUŽÍVATEĽSKÚ PRÍRUČKU a podrobnú ÚPLNÚ PRÍRUČKU, ktorú si môžete stiahnuť.



POUŽÍVATEĽSKÚ PRÍRUČKU

V tejto príručke nájdete bezpečnostné pokyny, informácie o inštalácii produktu, o jeho súčiastiach, pripojeniach, ako aj špecifikácie produktu.



ÚPLNÚ PRÍRUČKU

ÚPLNÚ PRÍRUČKU je dostupný cez online centrum zákazníckej podpory spoločnosti Samsung nasnímaním QR kódu. Na zobrazenie manuálu na osobnom počítači alebo na mobilnom zariadení si manuál stiahnite vo formáte dokumentu z webovej lokality spoločnosti Samsung.
(<http://www.samsung.com/support>)

Dizajn a špecifikácie sa môžu zmeniť bez predchádzajúceho upozornenia.

Sound Tower je nový názov pre Giga Party Audio.

OBSAH

01	Kontrola komponentov	2
	Vloženie batérií pred použitím diaľkového ovládania (AAA batérie X 2)	2
02	Popis produktu	3
	Vrchný panel zariadenia Sound Tower	3
	Zadný panel systému Sound Tower	4
03	Pripojenie systému Sound Tower	6
	Pripojenie k elektrickému zdroju	6
	Ako používať Audio skupinu	7
04	Pripojenie externého zariadenia	13
	Pripojenie pomocou analógového audio (AUX) kábla	13
	Pripojenie mobilného zariadenia cez Bluetooth	14
	Pripojenie Samsung TV cez Bluetooth	17
05	Pripojenie úložného zariadenia USB	18
	Aktualizácia softvéru	19
06	Používanie diaľkového ovládača	20
	Ako používať diaľkový ovládač	20
	Ako používať Režim zvukov	22
	Ako používať výber DJ efektov	22

07	Použitie aplikácie Samsung Sound Tower (Giga Party Audio)	23
	Nainštalujte aplikácie Samsung Sound Tower (Giga Party Audio)	23
	Spustenie aplikácie Samsung Sound Tower (Giga Party Audio)	23
08	Riešenie problémov	24
09	Licencie	25
10	Poznámka k licencii s otvoreným zdrojovým kódom	25
11	Dôležitá poznámka ohľadom servisu	25
12	Technické parametre a návod	26
	Technické parametre	26

01 KONTROLA KOMPONENTOV



Hlavná jednotka **Sound Tower**

Diaľkové ovládanie / Batérie

Sieťový kábel

- Podrobnejšie informácie o zdroji napätia a spotrebe prúdu nájdete na štítku, ktorý sa nachádza na výrobku (Štítok: zadná strana hlavnej jednotky **Sound Tower**)
- V prípade potreby prídavných komponentov alebo voliteľných káblov kontaktujte servisné centrum Samsung alebo zákaznícku podporu Samsung.
- Pri presúvaní výrobok netahajte zo zeme. V prípade presúvania ho nadvihnite.

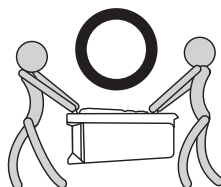
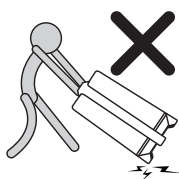

Vloženie batérií pred použitím diaľkového ovládania (AAA batérie X 2)



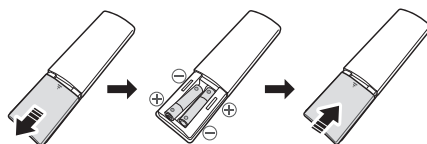

Kryt batérií posuňte v smere šípky tak, aby ho bolo možné celý vybrať. Vložte 2 AAA batérie (1,5V), nasmerované tak, aby bola ich polarita správna. Kryt batérií naspäť zasuňte.

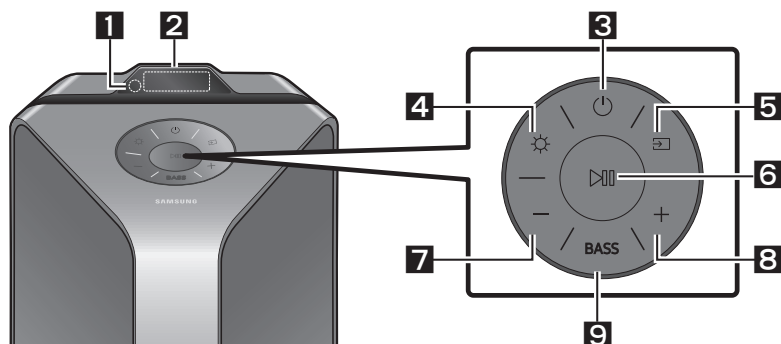

02 POPIS PRODUKTU

Vrchný panel zariadenia **Sound Tower**



1	Diaľkový snímač	Pri obsluhu systému Sound Tower nasmerujte prednú časť diaľkového ovládača na diaľkový snímač.
2	Okno displeja	Zobrazuje prevádzkové správy alebo aktuálny stav systému Sound Tower .
3	Vypínač	Zapnutie a vypnutie zariadenia Sound Tower .
4	Svetlo	Stlačením tlačidla  (Svetlo) zapnete Režim svietenia. Opakovane stláčajte tlačidlo, aby ste prechádzali cez dostupné režimy osvetlenia: AMBIENT, PARTY, DANCE, THUNDERBOLT, STAR alebo OFF .
5	Zdroj	Stlačením zvolíte zdroj, pripojený k zariadeniu Sound Tower . Stlačením a podržaním stlačeného tlačidla  (Zdroj) na dlhšie ako 5 sekúnd vstúpíte do režimu „ SEARCHING TV “.
6	Prehrávanie/ Pozastavenie	<ul style="list-style-type: none">• Prehrávanie/Pozastavenie Prehrávanie hudobného súboru dočasne pozastavíte stlačením tlačidla . Po opätovnom stlačení tlačidla sa bude hudobný súbor ďalej prehrávať.• Prehrávanie ukážky Stlačením a podržaním stlačeného tlačidla  na dlhšie ako 5 sekúnd spustíte Prehrávanie ukážky, zatiaľ čo je systém zapnutý. Na displeji sa zobrazí „DEMO“ a začne sa prehrávanie hudobnej ukážky počas 60 sekúnd. Na zrušenie Prehrávania ukážky stlačte a podržte stlačené tlačidlo  na dlhšie ako 5 sekúnd počas Prehrávania ukážky.<ul style="list-style-type: none">– Ak počas prehrávania ukážky zadáte akékoľvek príkazy, 60 sekundový časovač sa obnoví.– Zatiaľ čo prebieha prehrávanie ukážky všetky tlačidlá na diaľkovom ovládaní a zadnom paneli sú vypnuté. Diaľkový ovládač môžete použiť po zrušení prehrávania ukážky.– Po zmene zdroja alebo vypnutí systému sa prehrávanie ukážky zruší.– Buďte opatrní, pretože sa môže prehrávať hlasnejšie, ako je nastavená hlasnosť.

7	Zníženie hlasitosti	Stlačte tlačidlo — (Zníženie hlasitosti) na nastavenie hlasitosti na nižšiu úroveň. Stlačte a podržte tlačidlo — (Zníženie hlasitosti) na rýchle zníženie úrovne hlasitosti.
8	Zvýšenie hlasitosti	Stlačením tlačidla + (Zvýšenie hlasitosti) zvýšite hlasitosť. Stlačte a podržte tlačidlo + (Zvýšenie hlasitosti) na rýchle zvýšenie úrovne hlasitosti.
9	BASS	Po stlačení tlačidla BASS môžete využívať silný basový zvuk. Opätovným stlačením sa vrátite k normálnemu zvuku. Stlačením a podržaním stlačeného tlačidla BASS na dlhšie ako 5 sekúnd zapnete a vypnete funkciu BLUETOOTH POWER .

Zadný panel systému **Sound Tower**

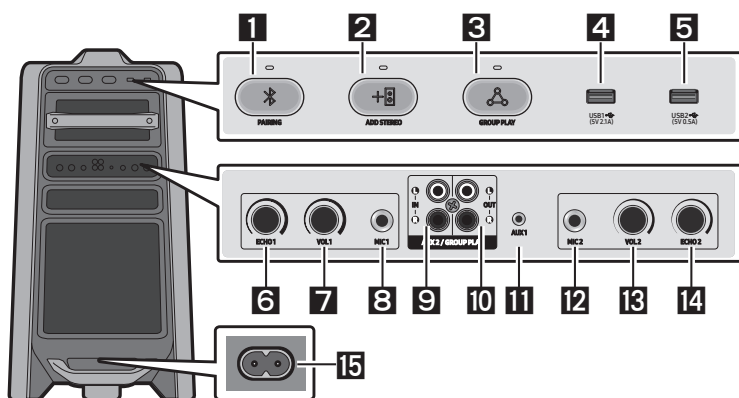

1	Bluetooth PAIRING	Stlačte tlačidlo PAIRING a prejdite do režimu „ BT PAIRING “. V tomto režime môžete pripojiť systém Sound Tower k novému Bluetooth zariadeniu zvolením Sound Tower z vyhľadávacieho zoznamu Bluetooth zariadenia.
2	ADD STEREO	Stlačením tlačidla ADD STEREO sa bezdrôtovo pripojíte k ďalšiemu systému Sound Tower . Pred pripojením k ďalšiemu systému Sound Tower vystúpte z režimu skupiny Stereo opätovným stlačením tlačidla ADD STEREO . Po nadviazaní spojenia si môžete vychutnať stereofónny zvuk. Stlačením a podržaním stlačeného tlačidla ADD STEREO na dlhšie ako 5 sekúnd odpojíte skupinový režim Stereo.
3	GROUP PLAY	Stlačením tlačidla GROUP PLAY sa bezdrôtovo pripojíte až k desiatim systémom Sound Tower . Pred pripojením ďalšieho systému Sound Tower opustite bezdrôtové Group Play opätovným stlačením tlačidla GROUP PLAY . Po pripojení môžete s použitím režimu Group Play používať viacero systémov Sound Tower naraz. Stlačením a podržaním stlačeného tlačidla GROUP PLAY na dlhšie ako 5 sekúnd odpojíte bezdrôtový režim Group Play.
4	USB1	Pripojte zariadenie USB k vstupom USB1 alebo USB2 na hlavnej jednotke. Váš mobilný telefón sa po pripojení k vstupu USB1 môže nabíjať.
5	USB2	<ul style="list-style-type: none"> • Zvoľte USB1 alebo USB2 stlačením tlačidla → (Zdroj).

6	ECHO1	Cez pripojený mikrofón (MIC1) môžete k zvuku pridať echo efekt tak, že nastavíte gombík ECHO1 . Otočením doprava efekt ozveny zosilnie, otočením doľava efekt ozveny zoslabne.
7	VOL1	Hlasitosť mikrofónu (MIC1) nastavte pomocou voliča VOL1 na hlavnej jednotke. Hlasitosť zvýšite otočením doprava a znížite otočením doľava.
8	MIC1	Pripojte mikrofón ku konektoru MIC1 .
9	Koncovky AUX2/ GROUP PLAY IN	Použite Audio kábel (nie je súčasťou) na pripojenie koncoviek AUX2 (IN) na hlavnej jednotke k Audio výstupu na externom analógovom výstupnom zariadení. <ul style="list-style-type: none"> • Dbajte na to, aby sa farby konektorov zhodovali. • Ak má externé analógové výstupne zariadenie iba jeden konektor audio výstupu, pripojte ho buď naľavo alebo napravo. • Zvoľte AUX2 stlačením tlačidla  (Zdroj). • Ak je produkt v režime AUX2 bez akéhokoľvek prehrávania a po dobu dlhšiu ako 20 minút sa nezadá žiadny príkaz, systém sa vypne. • Ak je produkt v režime AUX2 s prehrávaním dlhším ako 8 hodín bez zadania príkazu, systém sa vypne.
10	Koncovky GROUP PLAY OUT	Použite Audio kábel (nie je súčasťou) na pripojenie koncoviek GROUP PLAY (OUT) na hlavnej jednotke k Audio vstupu na externom analógovom výstupnom zariadení. <ul style="list-style-type: none"> • Dbajte na to, aby sa farby konektorov zhodovali. • Ak má externé analógové výstupne zariadenie iba jeden konektor audio vstupu, pripojte ho buď naľavo alebo napravo.
11	AUX1	Použite Audio (AUX) kábel (nie je súčasťou) na pripojenie konektora AUX1 na hlavnej jednotke k Audio výstupu na externom zariadení. <ul style="list-style-type: none"> • Ak je produkt v režime AUX1 bez akéhokoľvek prehrávania a po dobu dlhšiu ako 20 minút sa nezadá žiadny príkaz, systém sa vypne. • Ak je produkt v režime AUX1 s prehrávaním dlhším ako 8 hodín bez zadania príkazu, systém sa vypne.
12	MIC2	Pripojte mikrofón ku konektoru MIC2 .
13	VOL2	Použite gombík VOL2 na hlavnej jednotke, aby ste nastavili hlasitosť pripojeného mikrofónu (MIC2). Otočením doprava sa hlasitosť zvýši, otočením doľava sa zníži.
14	ECHO2	Cez pripojený mikrofón (MIC2) môžete k zvuku pridať echo efekt tak, že nastavíte gombík ECHO2 . Otočením doprava efekt ozveny zvýšite, otočením doľava ho znížite.
15	Napájanie	Pripojte napájací kábel k Napájaciemu konektoru a pripojte ďalší koniec napájacieho kábla do zásuvky, aby ste zabezpečili elektrické napájanie do systému Sound Tower .

03 PRIPOJENIE SYSTÉMU **SOUND TOWER**

Pripojenie k elektrickému zdroju

Použite napájací kábel na pripojenie systému **Sound Tower** k elektrickej zásuvke v nasledujúcom poradí: Pripojte napájací kábel k systému **Sound Tower** a potom zapojte do zásuvky.

Pozri nasledujúce znázornenie.

- Podrobnejšie informácie o požadovanom elektrickom príkone a spotrebe energie nájdete na priloženom štítku na produkte. (Štítok: zadná časť systému **Sound Tower**)

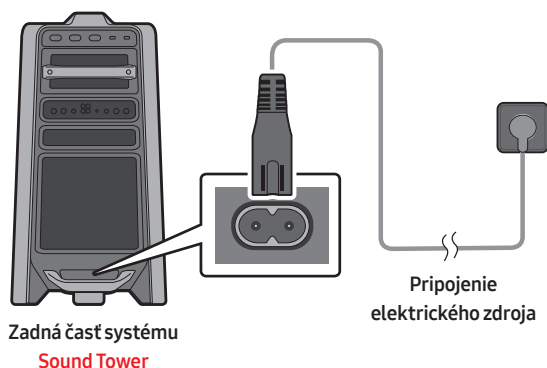

Ako používať Audio skupinu

Môžete pripojiť viacero audio systémov v skupine a vytvoriť tak party atmosféru s intenzívnejším zvukovým výstupom. Nastavte jedno zariadenie Sound Tower ako HOST a akákoľvek na ňom prehrávaná hudba sa bude zdieľať medzi všetkými ostatnými systémami Sound Tower v Audio skupine.

Pripojenie režimu Group Play pomocou kábla

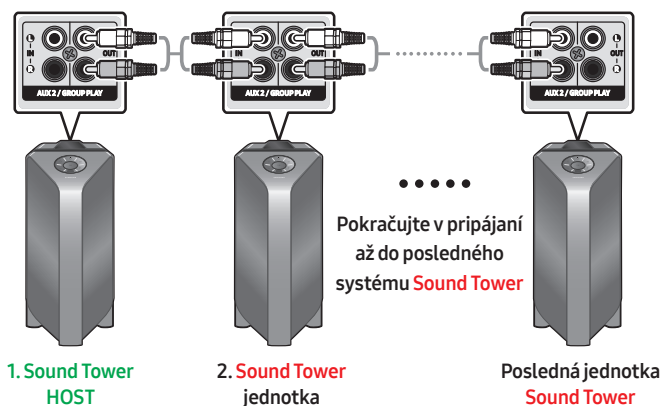

Nastavte Group Play pripojením všetkých systémov pomocou zvukových káblov (nedodávajú sa). Pomocou **AUX** alebo tlačidla  (**Zdroj**) zmeňte zdroj na **AUX2** pre každý systém **Sound Tower** okrem 1. (alebo **HOST**) systému **Sound Tower**.

POZNÁMKY

- 1. Sound Tower HOST dokáže prehrávať hudbu z akéhokoľvek zdroja.
- V závislosti od dĺžky alebo vlastností kábla môže byť rozdiel v prevádzkovej vzdialenosti.

Bezdrtové pripojenie režimu Group Play

Pomocou funkcie bezdrôtového pripojenia Group Play môžete pripojiť až desať systémov **Sound Tower**.

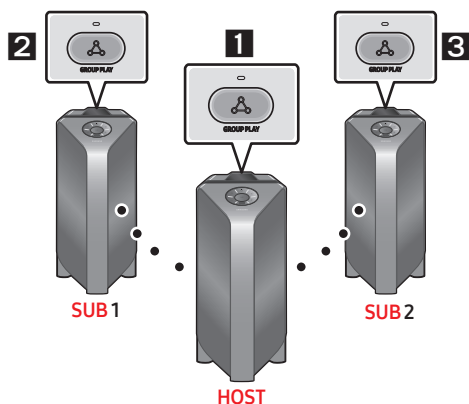

1. Stlačte tlačidlo **GROUP PLAY** na **HOST** **Sound Tower** systéme. Na displeji **HOST** **Sound Tower** sa zobrazí správa „**HOST**“ a na tlačidle **GROUP PLAY** zabliká LED svetlo.
2. Stlačte tlačidlo **GROUP PLAY** na 2. systéme **Sound Tower** (**SUB 1**). Na displeji sa zobrazí správa „**GROUP PLAY CONNECTED**“ a tlačidlo **GROUP PLAY** na oboch systémoch prestane blikať.
3. Stlačte tlačidlo **GROUP PLAY** na 3. systéme **Sound Tower** (**SUB 2**). Na displeji sa zobrazí správa „**GROUP PLAY CONNECTED**“ a tlačidlo **GROUP PLAY** na systéme prestane blikať.
4. Ak chcete zapojiť viac **Sound Tower** systémov, opakujte krok 3.
5. Na **HOST** **Sound Tower** prehrajte hudbu. Zvuk znie zo všetkých pripojených systémov.

POZNÁMKY

- Ak **Sound Tower** je spojený s televízorom Samsung Wireless Group Play nie je k dispozícii.
- Bezdrôtové pripojenie Group Play je dostupné pre všetky systémy **Sound Tower**.
- Podmienky okolia alebo iné faktory s pripojenými zariadeniami môžu mať efekt na kvalitu prehrávania.
- Keď svieti červené LED svetlo na tlačidle **GROUP PLAY**, znamená to chybu v bezdrôtovom pripojení Group Play. Skúste znovu vykonať kroky od 1 do 5.
- Tlačidlo **ADD STEREO** a tlačidlo **PAIRING** na systémoch **SUB** **Sound Tower** nie sú v bezdrôtovom režime Group Play dostupné.
- Tlačidlo **ADD STEREO** na systéme **HOST** **Sound Tower** nie je v bezdrôtovom režime Group Play dostupné.
- Ak počas pridávania **SUB** jednotky stlačíte a podržíte **GROUP PLAY** na jednotke **SUB**, pred tým, ako sa zobrazí správa „**GROUP PLAY CONNECTED**“, stane sa namiesto toho jednotkou **HOST**.

- Všetky SUB jednotky sa musia pripojiť postupne jedna po druhej. Napríklad po pripojení HOST jednotky pripojte stlačením tlačidla **GROUP PLAY** na SUB 1 a po pripojení SUB 1 by ste mali postupne pripojiť SUB 2 a SUB 3.
- Počas používania Group Play sa aktuálne pripojené zariadenia Bluetooth odpoja a pripojenie Bluetooth sa vypne.
- Zariadenia Bluetooth je možné vyhľadať a pripojiť iba pomocou HOST Sound Tower.
- Počas režimu Group Play nie je možné pripojiť jednotky SUB k zariadeniu Bluetooth.
- Keď vypnete a následne zapnete Sound Tower alebo v režime Group Play zvolíte na SUB jednotke iný zdroj ako **BT**, režim Group Play sa odpojí.
- Tento produkt nepodporuje audio streamovanie aptX v bezdrôtovom režime Group Play.

Odpojenie bezdrôtového režimu Group Play

1. Stlačte a podržte tlačidlo **GROUP PLAY** viac ako 5 sekúnd (jednotky **HOST** alebo **SUB**) po pripojení Group Play alebo stlačte tlačidlo **GROUP PLAY** (jednotky **HOST** alebo **SUB**) pred pripojením Group Play.
 - Na displeji sa zobrazí „**OFF-GROUP PLAY**“ a LED svetlo nad tlačidlom **GROUP PLAY** sa vypne.
2. Keď zvolíte na SUB jednotkách iný zdroj ako **BT**, alebo vypnete HOST Sound Tower, režim Group Play sa odpojí.
 - Keď sa odpojenie vykoná z HOST Sound Tower, Group Play sa odpojí.

Kontrolky LED

LED	STAV	Popis
Zelená	Bliká	Čaká sa na bezdrôtové pripojenie Group Play
	Zap.	Bezdrôtové pripojenie Group Play bolo úspešné.
Červená	Zap.	Vyskytla sa chyba s bezdrôtovým pripojením Group Play.

POZNÁMKA

- Pri bezdrôtovom pripojení môže byť kvalita prehrávania nestabilná v závislosti od prostredia Bluetooth.
Pre lepšie prehrávanie nechajte zariadenie v káblovom režime Group Play.

Použitie smartfónu a režimu Stereo skupiny

Pripojte dve jednotky Sound Tower a s použitím smartfónu si môžete užiť stereo zvuk.

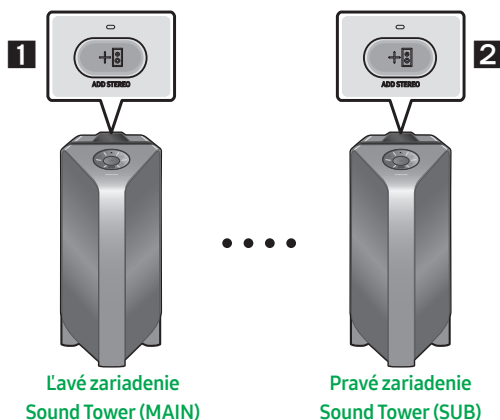

1. Stlačte tlačidlo **ADD STEREO** na ľavom systéme **Sound Tower**. Na displeji sa zobrazí správa „**SEARCHING STEREO**“ a na tlačidle **ADD STEREO** zabliká LED kontrolka.
2. Stlačte tlačidlo **ADD STEREO** na pravom systéme **Sound Tower**. Na displeji sa zobrazí správa „**SEARCHING STEREO**“ a na tlačidle **ADD STEREO** zabliká LED kontrolka.
3. Po pripojení sa na systéme **MAIN Sound Tower** zobrazí správa „**LEFT**“ a na systéme **SUB Sound Tower** sa zobrazí správa „**RIGHT**“.
 - Systém **MAIN Sound Tower** má výstup pre zvuk ľavého kanálu a systém **SUB Sound Tower** má výstup pre zvuk pravého kanálu. Zvukový kanál zo **Sound Tower** zmeníte stlačením tlačidla **ADD STEREO** na **MAIN** alebo na **SUB Sound Tower**.
4. Hudbu môžete prehrávať pripojením smartfónu k **MAIN Sound Tower** a Bluetooth. Zvuk vychádza z oboch zariadení **Sound Tower**.

POZNÁMKY

- Na použitie režimu Stereo skupiny musia byť obidva systémy **Sound Tower** rovnakého modelu.
- Podmienky okolia alebo iné faktory s pripojenými zariadeniami môžu mať efekt na kvalitu prehrávania.
- Ak na tlačidle **ADD STEREO** svieti červená LED kontrolka, znamená to, že v pripojení Stereo skupiny sa vyskytla chyba. Zopakujte krok 1 a 3.
- Diaľkové ovládanie, **BT PAIRING**, **GROUP PLAY** a tlačidlá  (**Zdroj**) na systémoch **SUB Sound Tower** sú v režime Stereo skupiny zablokované.
- Tlačidlo **GROUP PLAY** na systéme **MAIN Sound Tower** nie je v režime Stereo skupiny dostupné.

- V inom ako „BT“ režime (napríklad **USB, AUX** režime) sa hudba prehráva iba v MAIN Sound Tower a v SUB Sound Tower sa hudba neprehráva.
- Farby osvetlenia sa môžu medzi MAIN Sound Tower a SUB Sound Tower líšiť.
- Zariadenie Bluetooth má pri pripojení k Bluetooth zariadeniu rovnaký názov ako MAIN Sound Tower a SUB Sound Tower a je možné pripojiť iba MAIN Sound Tower.
- Tento produkt nepodporuje zvukový tok aptX pomocou stereo Skupinový režim.
- Ak sa pokúsite pripojiť zariadenie Bluetooth, zatiaľ čo sa pripája skupinový režim Stereo, skupinový režim Stereo môže zlyhať.

Ukončiť stereo Skupinový režim

Po pripojení Stereo skupiny stlačte minimálne na 5 sekúnd tlačidlo **ADD STEREO** (MAIN alebo SUB).

- Na displeji sa zobrazí „**OFF-STEREO MODE**“ a LED kontrolka nad tlačidlom **ADD STEREO** sa vypne.

Kontrolky LED

LED	STAV	Popis
Zelená	Bliká	Čaká sa na pripojenie Stereo skupiny.
	Zap.	Pripojenie skupiny Stereo prebehlo úspešne.
Červená	Zap.	Vyskytla sa chyba s pripojením skupiny Stereo.

Použitie Samsung TV a režimu Stereo skupiny

Pomocou kábla pripojte dve zariadenia Sound Tower a s použitím Samsung TV si užívajte stereo zvuk.

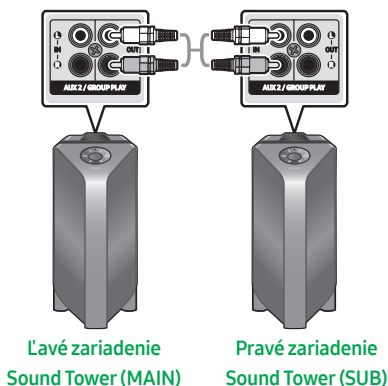

1. Pripojenie dvoch zariadení Sound Tower v Stereo skupine pozri v časti „**Použitie smartfónu a režimu Stereo skupiny**“.

2. Pripojte RCA kábel (nie je súčasťou výbavy) k **AUX2 OUT** na jednotke MAIN a **AUX2 IN** na jednotke SUB, podľa znázornenia.
3. V režime „**BT**“ stlačte minimálne na 5 sekúnd tlačidlo „**AUX**“ na diaľkovom ovládaní MAIN Sound Tower. Na displeji sa zobrazí „**SEARCHING TV STEREO**“.
4. Po pripojení sa na displeji zobrazí „**TV STEREO MODE**“ následne sa zobrazí aktuálny výstupný **CHANNEL**.
5. Po pripojení sa na displeji MAIN Sound Tower zobrazí správa „**SEARCHING TV**“ a na displeji SUB Sound Tower sa zobrazí „**SUB**“.
 - Systém MAIN Sound Tower má výstup pre zvuk ľavého kanálu a systém SUB Sound Tower má výstup pre zvuk pravého kanálu. Zvukový kanál Sound Tower zmeníte stlačením tlačidla **ADD STEREO** na jednotke MAIN alebo SUB Sound Tower.
6. Hudbu môžete prehrávať pripojením TV a MAIN Sound Tower cez Bluetooth. Zvuk znie z obidvoch zariadení Sound Tower.

POZNÁMKY

- Aby bolo možné používať režim Stereo skupiny, musia byť použité rovnaké modely obidvoch zariadení Sound Tower.
- Červené svetlo na LED žiarovke na tlačidle **ADD STEREO** indikuje chybu v pripojení Stereo skupiny. Opakujte kroky 1 až 5.
- Diaľkové ovládanie, **BT PAIRING**, **GROUP PLAY** a tlačidlá  (**Zdroj**) na systéme SUB Sound Tower sú v režime Stereo skupiny zablokované.
- Tlačidlo **GROUP PLAY** na systéme MAIN Sound Tower nie je v režime Stereo skupiny dostupné.
- Ak Samsung TV podporuje jednoduché pripojenie, na obrazovke sa automaticky zobrazí vyskakovacie okno pripojenia a po zvolení možnosti „**Áno**“ sa pripojí k TV. Ak je v histórii uvedené predchádzajúce pripojenie medzi Samsung TV a Sound Tower, pripojí sa k Samsung TV bez vyskakovacieho okna. Informácie o jednoduchom pripojení k Samsung TV nájdete na strane 17.
- Farby osvetlenia sa môžu medzi MAIN Sound Tower a SUB Sound Tower líšiť.
- Pri pripájaní k TV sú názvy MAIN a SUB Sound Tower rovnaké v zozname Bluetooth zariadení a v TV a je možné pripojiť iba MAIN Sound Tower.

Ukončenie pripojenia režimu Stereo skupiny

Po pripojení Stereo skupiny stlačte tlačidlo **ADD STEREO** (MAIN alebo SUB) minimálne po dobu 5 sekúnd.

- Na displeji sa zobrazí „**OFF-STEREO MODE**“ a LED svetlo na tlačidle **ADD STEREO** sa vypne.

04 PRIPOJENIE EXTERNÉHO ZARIADENIA

Ak chcete prehrávať zvuky z externého zariadenia prostredníctvom systému **Sound Tower**, pripojte systém k externému zariadeniu káblovým pripojením alebo bezdrôtovou sieťou.

Pripojenie pomocou analógového audio (AUX) kábla

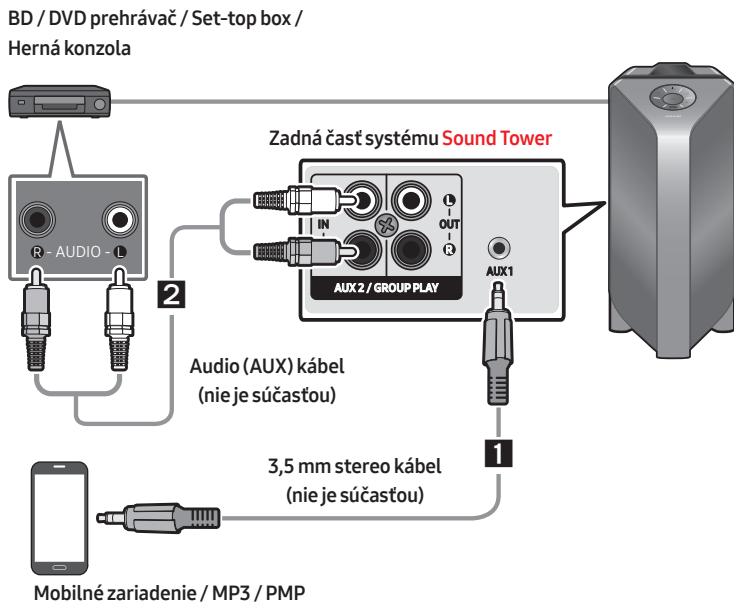

1 3,5 mm stereo kábel (AUX1)

1. Pripojte konektor **AUX1** na hlavnej jednotke ku konektoru AUDIO OUT zdrojového zariadenia pomocou 3,5 mm stereo kábla.
2. Zvoľte režim „AUX1“ stlačením tlačidla (Zdroj) na vrchnom paneli alebo na diaľkovom ovládači.
 - Je možné zvoliť aj zdroj pomocou tlačidla **AUX** na diaľkovom ovládači.

2 Audio kábel (AUX2)

1. Pomocou audio kábla pripojte koncovky **AUX2 (IN)** na hlavnej jednotke ku koncovkám AUDIO OUT na zdrojovom zariadení.
2. Stlačením tlačidla (Zdroj) na vrchnom paneli alebo na diaľkovom ovládači zvoľte režim „AUX2“.
 - Môžete tiež zvoliť zdroj pomocou tlačidla **AUX** na diaľkovom ovládači.

Pripojenie mobilného zariadenia cez Bluetooth

Pripojením mobilného zariadenia cez Bluetooth si môžete užívať stereo zvuk bez nutnosti použitia káblov.

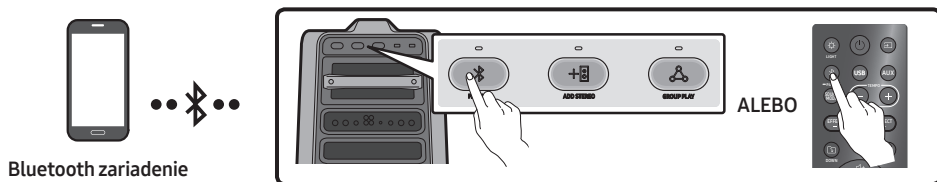

Počiatkové pripojenie

1. Stlačte a podržte stlačené tlačidlo **BT PAIRING** na diaľkovom ovládaní na dlhšie ako 5 sekúnd, aby ste vstúpili do režimu „**BT PAIRING**“.

(ALEBO) Stlačte kláves **BT PAIRING** na zadnom paneli.

2. Na vašom zariadení zvolte „**[AV] MX-T70**“ zo zobrazeného zoznamu.

- Keď sa systém **Sound Tower** pripojí k Bluetooth zariadeniu, na prednom displeji sa zobrazí **[Názov Bluetooth zariadenia] → „BT“**.

3. Hudobné súbory prehrávajte zo zariadenia, pripojeného cez Bluetooth prostredníctvom systému **Sound Tower**.

Ak nie je možné pripojiť zariadenie

- Ak sa v zozname objaví predchádzajúci pripojený systém **Sound Tower** (napr. „**[AV] MX-T70**“), vymažte ho.
- Následne opakujte kroky 1 a 2.

Aký je rozdiel medzi BT READY a BT PAIRING?

- **BT READY** : V tomto režime môžete vyhľadávať predchádzajúce pripojené TV zariadenia alebo pripojiť predchádzajúce pripojené mobilné zariadenia k systému **Sound Tower**.
- **BT PAIRING** : V tomto režime môžete k systému **Sound Tower** pripojiť nové zariadenie. (Stlačte a podržte kláves **BT PAIRING** na diaľkovom ovládači na viac ako 5 sekúnd alebo stlačte **BT PAIRING** na zadnej strane **Sound Tower** vstúpiť do „**BT PAIRING**“ režim.)

Viacnásobné Bluetooth pripojenie

Sound Tower podporuje až dve súčasné zariadenia Bluetooth. **Sound Tower** dokáže prehrávať hudbu prostredníctvom jedného z pripojených zariadení Bluetooth bez odpojenia druhého zariadenia.

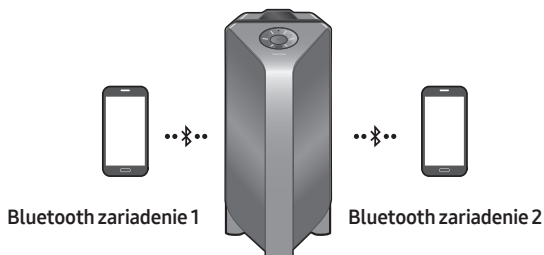

1. Pripojte **Sound Tower** prvýkrát k prvému zariadeniu a druhému zariadeniu prvýkrát. (Pozri strana 14)
2. Hudba sa dá prehrávať iba na jednom z dvoch pripojených zariadení. Keď sa hudba prehráva na druhom zariadení, hudba na prehrávacom zariadení sa pozastaví.

POZNÁMKY

- Ak chcete prepojiť **Sound Tower** s tretím zariadením, môžete odpojiť **Sound Tower** z jedného z dvoch aktuálne pripojených zariadení a potom pripojiť **Sound Tower** k tretiemu zariadeniu.
- Ak je **Sound Tower** a dve zariadenia aktuálne pripojené, pri párovaní s novým zariadením Bluetooth sa môžu práve pripojené zariadenia odpojiť.
- Môžete sa pripojiť k dvom zariadeniam Bluetooth súčasne.
- V prípade požadovania PIN kódu počas pripájania Bluetooth zariadenia zadajte <0000>.
- Podmienky okolia alebo iné faktory s pripojenými zariadeniami môžu mať efekt na kvalitu prehrávania.
- Systém **Sound Tower** sa v pripravenom stave automaticky vypne po 20 minútach bez zadania príkazu.
- Za nasledujúcich okolností nemusí systém **Sound Tower** vyhľadávať Bluetooth zariadenia alebo sa správne pripojiť:
 - V prípade silného elektrického poľa v okolí systému **Sound Tower**.
 - V prípade spárovania viacerých Bluetooth zariadení so systémom **Sound Tower** naraz.
 - Keď je Bluetooth zariadenie vypnuté, nie je na mieste alebo sa na ňom vyskytla porucha.
- Elektronické zariadenia môžu spôsobovať rádiové rušenie. Zariadenia, ktoré produkujú elektromagnetické vlnenie je nutné držať ďalej od hlavnej jednotky **Sound Tower** – napr. mikrovlnné rúry, bezdrôtové LAN zariadenia, atď.
- Keď je systém **Sound Tower** pripojený k vášmu TV zariadeniu pomocou Bluetooth pripojenia, prehrávanie videa na TV a zvuk zo systému **Sound Tower** nemusia byť zosynchronizované z dôvodu veľkej vzdialenosti medzi systémom **Sound Tower** a TV zariadením. V takom prípade sa odporúča posunúť systém **Sound Tower** bližšie k TV zariadeniu tak, aby boli vo vzdialenosti do 1 metra.

- Keď je reproduktor v režime viacnásobného Bluetooth pripojenia, je potrebné pripojiť ďalšie Bluetooth zariadenie a reproduktor do niekoľkých minút (približne 1 minúty). V opačnom prípade sa viacnásobné Bluetooth pripojenie zruší.
- Viacnásobné Bluetooth pripojenie nemusí byť podporované. Závisí to od technických vlastností pripájaného zariadenia.
- Odnímateľné/odpojiteľné zariadenia Bluetooth (napr.: Dongle atď.) , telefón so systémom Windows, prenosné počítače, TV atď. nepodporujú viacnásobné pripojenie cez Bluetooth.
- Po spárovaní viacnásobného pripojenia cez Bluetooth sa môže vyskytnúť mierne oneskorenie, kým sa začne prehrávať hudba, a to v závislosti od zariadení Bluetooth.
- Ak sa príliš vzdialíte z dosahu systému **Sound Tower** bez toho, aby ste najskôr odpojili svoje zariadenie Bluetooth, môže pár minút trvať, kým pripojíte iné zariadenia Bluetooth. Ak systém **Sound Tower** vypnete a následne zapnete, môžete bez čakania pripojiť iné zariadenia Bluetooth.

Kontrolky LED

LED	STAV	Popis
Modrá	Rýchle blikanie	Režim BT PAIRING
	Blikanie	Režim BT READY
	Zap.	Zariadenie Bluetooth je pripojené

Použitie Zapnutie pomocou Bluetooth (Bluetooth Power On)

Keď je systém **Sound Tower** vypnutý, môžete ho zapnúť pripojením vášho inteligentného zariadenia k produktu cez Bluetooth pripojenie.

1. Stlačte a podržte tlačidlo **BASS** na diaľkovom ovládači alebo na vrchnom paneli a nastavte funkciu Zapnutie pomocou Bluetooth. Na displeji sa zobrazí „**ON-BLUETOOTH POWER**“
2. Keď je systém **Sound Tower** vypnutý, pripojte k nemu vaše inteligentné zariadenie cez Bluetooth. (Viac informácií o Bluetooth pripojeniach nájdete v návode na použitie vášho inteligentného zariadenia.)
3. Po vytvorení pripojenia sa systém **Sound Tower** automaticky zapne v režime Bluetooth.
 - Z vášho inteligentného zariadenia teraz môžete prehrávať vami zvolenú hudbu.

POZNÁMKA

- Stlačením a podržaním stlačeného tlačidla **BASS** na dlhšie ako 5 sekúnd na diaľkovom ovládaní alebo hornom paneli zapnete alebo vypnete funkciu Bluetooth Zapnutie.

Pri každom stlačení tlačidla **BASS** sa na systéme **Sound Tower** zobrazí:

ON-BLUETOOTH POWER → OFF-BLUETOOTH POWER

Pripojenie Samsung TV cez Bluetooth



Ak **Sound Tower** spojené so Samsung TV cez Bluetooth, **Sound Tower** môže byť riadený TV UI. (Hlasitosť +/-, nemý zapnutie/Vypnutie a energia Zapnutie/Vypnutie)

Jednoduché pripojenie so Samsung TV (SEARCHING TV režim)

Sound Tower má „**SEARCHING TV**“ režim pre ľahké pripojenie so Samsung TV.

1. Stlačte a podržte tlačidlo  (**Zdroj**) tlačidlo na diaľkovom ovládači alebo vrchný panel a potom **Sound Tower** začne hľadať Samsung TV. Na „**SEARCHING TV**“ správa sa zobrazí na displeji.
(Alebo, po káblovom pripojení režimu Stereo skupiny sa automaticky aktivuje režim „**SEARCHING TV**“.)
2. Ak Samsung podpora TV jednoduché pripojenie, pripojenie pop-up sa objaví na TV.
Ak Samsung TV bolo spojené s **Sound Tower** pred, Samsung TV bude spojené bez popup.
3. Ak **Sound Tower** nemôže nájsť žiadne Samsung TV do 5 minút, **Sound Tower** skončí „**SEARCHING TV**“ režime a obrátiť sa na „**BT PAIRING**“ režime. Ak zistíte akékoľvek Samsung TV, **Sound Tower** bude požadovať pripojenie na tých TV.

POZNÁMKY

- Zatiaľ čo v bezdrôtovej Group Play režim, vyhľadávanie TV nie je k dispozícii.
- Ak chcete zastaviť vyhľadávanie Samsung TV, vypnite **Sound Tower** alebo stlačením  (**Zdroj**) alebo  **PAIRING** tlačidlo.
- **Sound Tower** nepodporuje multi pripojenie, ak Samsung TV je pripojený.
- Zatiaľ čo Samsung TV je pripojené, Zvuk je režim **PARTY** a **SOUND MODE** tlačidlo nie je k dispozícii.
- Zatiaľ čo Samsung TV prijímač pripojený, **Sound Tower** APP sa nemôže spojiť s **Sound Tower**.
- Pripojenie popup nemusia byť zobrazené podľa TV spec.
- Môžete vybrať a pripojiť priamo z Bluetooth reproduktor zoznam na vašej TV, keď pripojenie pop-up nezobrazuje na obrazovke TV

05 PRIPOJENIE ÚLOŽNÉHO ZARIADENIA USB

Prostredníctvom systému **Sound Tower** môžete prehrávať hudobné súbory, uložené na úložnom zariadení USB.

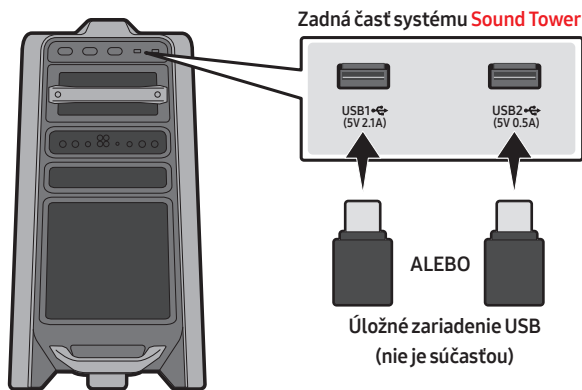

1. Na vašom systéme **Sound Tower** pripojte úložné zariadenie USB ku konektorom USB1 alebo USB2.
2. Stlačte tlačidlo  (**Zdroj**) na vrchnom paneli alebo na diaľkovom ovládači a zvolte „**USB1**“ alebo „**USB2**“.
 - Môžete tiež zvoliť zdroj tlačidlom **USB** na diaľkovom ovládači.
3. Na obrazovke displeja sa zobrazí „**USB1**“ alebo „**USB2**“.
4. Prostredníctvom systému **Sound Tower** prehrávajte hudobné súbory z úložného zariadenia USB.
 - Systém **Sound Tower** sa automaticky vypne (Automatické vypnutie), ak nie je pripojené zariadenie USB, zastavilo sa prehrávanie, prípadne už viac ako 20 minút sa nezaznamenal vstup.

POZNÁMKY

- Tento produkt podporuje výlučne úložné zariadenia USB, ktoré sú formátované v systéme súborov FAT a FAT32.
- Tento produkt nepodporuje úložiská HDD a úložiská v mobilných zariadeniach.
- Cez jedno úložné zariadenie USB je možné prehrať maximálne 999 súborov.
- Z jedného úložného zariadenia USB je možné načítať maximálne 256 priečinkov.

Podporované audio formáty

Prípona súboru	Audio kodek	Vzorkovacia rýchlosť	Bitová rýchlosť
*.mp3	MPEG 1 Layer3	32 kHz ~ 48 kHz	32 kbps ~ 320 kbps
	MPEG 2 Layer3	16 kHz ~ 24 kHz	8 kbps ~ 160 kbps
	MPEG 2.5 Layer3	8 kHz ~ 12 kHz	8 kbps ~ 160 kbps
*.wma	WMA7/8/9	8 kHz ~ 48 kHz	32 kbps ~ 320 kbps
*.aac	AAC	8 kHz ~ 96 kHz	< 1728 kbps
	AAC-LC	8 kHz ~ 96 kHz	< 1728 kbps
	HE-AAC	8 kHz ~ 96 kHz	< 1728 kbps
*.wav	PCM/LPCM/ IMA_ADPCM	8 kHz ~ 192 kHz	< 5 Mbps
*.flac	-	8 kHz ~ 192 kHz	< 5 Mbps

POZNÁMKY

- Tento produkt nepodporuje kodek WMA Professional.
- V hore uvedenej tabuľke sú zobrazené podporované vzorkovacie rýchlosti a bitové rýchlosti. Súborové formáty nepodporovaných formátov sa neprehrávajú.
- AAC súbory podporujú iba vlastný formát ADTS.

Aktualizácia softvéru

Samsung môže v budúcnosti ponúknuť aktualizácie pre firemný softvér systému **Sound Tower.**



V prípade ponuky aktualizácie môžete aktualizovať firemný softvér pripojením zariadenia USB s uloženou aktualizáciou firemného softvéru k vstupom **USB1** alebo **USB2** na vašom systéme **Sound Tower**. Viac informácií o spôsobe sťahovania súborov s aktualizáciami nájdete na webovej stránke Samsung www.samsung.com → Support.





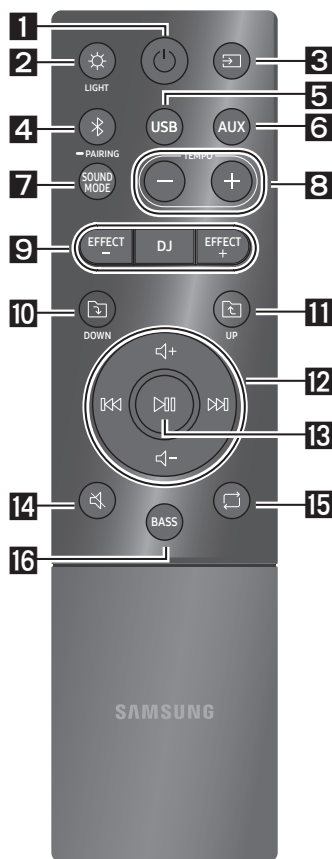





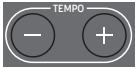









Následne zadajte alebo zvolte číslo modelu vášho systému **Sound Tower**, zvolte možnosť Softvér a Aplikácie a potom Stiahnuté súbory. Názvy možností môžu byť odlišné.



06 POUŽÍVANIE DIAĽKOVÉHO OVLÁDAČA

Ako používať diaľkový ovládač



1	 Vypínač	Zapnutie a vypnutie systému Sound Tower
2	 LIGHT	Stlačením tlačidla  (LIGHT) zapnete Režim svietenia. Každým stlačením tohto tlačidla môžete vybrať režim svietenia AMBIENT, PARTY, DANCE, THUNDERBOLT, STAR alebo OFF .
3	 Zdroj	Stlačením zvolíte zdroj, pripojený k systému Sound Tower . Každým stlačením tohto tlačidla môžete zvoliť požadovaný zdroj výberom BT, USB1, USB2, AUX1 alebo AUX2 .
4	 Bluetooth PAIRING	Stlačením zvolíte zdroj priamo pre režim „ BT “. Stlačením a podržaním stlačeného tlačidla na viac ako 5 sekúnd vstúpite do režimu „ BT PAIRING “. V tomto režime môžete systém Sound Tower pripojiť k novému Bluetooth zariadeniu voľbou Sound Tower z vyhľadávacieho zoznamu Bluetooth zariadenia.
5	 USB	Stlačte a zvolíte zdroje USB1 alebo USB2 , pripojené k systému Sound Tower .
6	 AUX	Stlačte a zvolíte zdroje AUX1 alebo AUX2 , pripojené k systému Sound Tower .
7	 SOUND MODE	Každým stlačením tohto tlačidla zvolíte požadovaný zvukový efekt z nasledujúcich možností: PARTY, STANDARD, HIPHOP, EDM, ROCK, LATIN, HOUSE alebo REGGAE .

8	 <p>TEMPO +, -</p>	<p>Stlačením tlačidiel TEMPO + alebo TEMPO - spomalíte alebo zrýchlite tempo hudby.</p> <ul style="list-style-type: none"> • Táto funkcia funguje len v režime USB1 a USB2.
9	 <p>DJ</p>	<p>Táto funkcia umožňuje zapnúť Výber DJ efektov.</p> <p>Po každom stlačení tohto tlačidla môžete zvoliť požadovaný zvukový DJ efekt výberom z nasledujúcich: NOISE, FILTER, CRUSH, CHORUS, WAHWAH alebo OFF.</p>
	 <p>EFFECT +, -</p>	<p>Stlačením tlačidiel EFFECT + alebo EFFECT - zmeníte úroveň každého DJ zvukového efektu na silnejšiu alebo slabšiu.</p>
10	 <p>Priečink DOWN</p>	<p>Stlačte tlačidlo  (DOWN) a prejdite na nasledujúci priečink v USB zariadení.</p>
11	 <p>Priečink UP</p>	<p>Stlačte tlačidlo  (UP) a prejdite na predchádzajúci priečink v USB zariadení.</p>
12	 <p>Zvýšenie hlasitosti, Zníženie hlasitosti / Preskočiť</p>	<ul style="list-style-type: none"> • Zvýšenie hlasitosti, Zníženie hlasitosti Stlačením  (Zvýšenie hlasitosti) alebo  (Zníženie hlasitosti) nastavte hlasitosť na vyššiu alebo nižšiu úroveň. • Preskočiť hudbu Stlačte tlačidlo  a zvolte nasledujúci hudobný súbor. Stlačte tlačidlo  a zvolte predchádzajúci hudobný súbor. Stlačte a podržte tlačidlo  alebo  dlhšie ako 3 sekundy v režime prehrávania z USB, aby ste mohli prehľadávať predchádzajúce alebo nasledujúce súbory. Znovu stlačte a podržte tlačidlo  alebo  dlhšie ako 3 sekundy pre návrat k bežnému prehrávaniu.
13	 <p>Prehrať / Pozastaviť</p>	<p>Stlačte tlačidlo  na dočasné pozastavenie prehrávania hudobného súboru. Po opätovnom stlačení tlačidla sa hudba prehráva ďalej.</p> <ul style="list-style-type: none"> • Funkcia Automatické vypnutie (Auto Power Down) Aby ste vypli funkciu Automatické vypnutie, zatiaľ čo je systém v režime AUX1, AUX2, stlačte a na viac ako 5 sekúnd podržte stlačené tlačidlo . Na displeji sa zobrazí ON-AUTO POWER DOWN / OFF-AUTO POWER DOWN.
14	 <p>Stlmenie zvuku</p>	<p>Stlačením tlačidla  (Stlmenie zvuku) stlmíte zvuky. Opätovným stlačením tohto tlačidla zvuky obnovíte.</p>

15	 Opakovanie	<p>Stlačte tlačidlo  (Opakovanie) na použitie funkcie Opakovanie v režime „USB1“ a „USB2“.</p> <p>Po každom stlačení tlačidla zvolte požadovanú funkciu opakovania výberom z nasledujúcich možností: ONE, FOLDER, ALL, RANDOM alebo OFF.</p>
16	 BASS	<p>Silný basový zvuk dosiahnete po stlačení tlačidla BASS.</p> <p>Opätovným stlačením tohto tlačidla sa vrátite k bežnému zvuku.</p> <p>Stlačením a podržaním stlačeného tlačidla BASS na dlhšie ako 5 sekúnd zapnete a vypnete funkciu BLUETOOTH POWER.</p>

Ako používať Režim zvukov

Váš systém **Sound Tower** poskytuje predvolené nastavenia ekvalizéra, ktoré sú prispôsobené danému hudobnému žánru

1. Stlačte tlačidlo **SOUND MODE** na diaľkovom ovládači.
2. Po každom stlačení tlačidla **SOUND MODE** zvolíte požadovaný zvukový efekt výberom z nasledujúcich zvukov: **PARTY, STANDARD, HIPHOP, EDM, ROCK, LATIN, HOUSE** alebo **REGGAE**.

POZNÁMKY

- Predvolené nastavenie pre režim zvukov je **PARTY**.
- Pri vypnutom systéme stlačte a podržte stlačené tlačidlo  na produkte alebo diaľkovom ovládaní na viac ako 5 sekúnd, aby ste zapli systém v predvolenom nastavení Režim zvukov.

Ako používať výber DJ efektov

Funkci výber DJ efektov umožňuje zapnutie zvukového efektu funkcie výberu DJ efektov. Úroveň každého efektu je nastaviteľná.

1. Stlačte tlačidlo **DJ** na diaľkovom ovládači.
2. Pri každom stlačení tlačidla **DJ** systém **Sound Tower** prepína cez dostupné efekty výber DJ efektov:
 - **NOISE** : Vytvorí biely šum v kombinácii s pôvodným zvukom cez filter a výstup.
 - **FILTER** : Vytvorí efekt, podobný zvuku čistých výšok alebo basy.
 - **CRUSH** : Vytvorí efekt, ktorý zostrí pôvodný zvuk.
 - **CHORUS** : Vytvorí efekt podobný spievaniu zboru.
 - **WAHWAH** : Vytvorí efekt kvákania.
 - **DJ EFFECT OFF** : Vypne výber DJ efektov
3. Stlačením tlačidla **EFFECT +** alebo **EFFECT -** zvýšite alebo znížite úroveň každého zvukového efektu DJ od -15 do +15.

POZNÁMKA

- Keď je systém vypnutý, stlačením a podržaním stlačeného tlačidla  na produkte alebo diaľkovom ovládaní na viac ako 5 sekúnd zapnete systém v predvolenom nastavení výber DJ efektov.

07 POUŽITIE APLIKÁCIE **SAMSUNG SOUND TOWER (GIGA PARTY AUDIO)**

Nainštalujte aplikácie **Samsung Sound Tower (Giga Party Audio)**

Aby ste mohli ovládať tento produkt pomocou vášho inteligentného zariadenia a aplikácie **Samsung Sound Tower (Giga Party Audio)**, stiahnite si aplikáciu **Samsung Sound Tower (Giga Party Audio)** z Google Play Store alebo Apple App Store a nainštalujte si ju do vášho inteligentného zariadenia.

POZNÁMKY

- Aplikácie **Samsung Sound Tower (Giga Party Audio)** je kompatibilná s operačným systémom Android 6.0 alebo novším na mobilných telefónoch so systémom Android.
- Aplikácia **Samsung Sound Tower (Giga Party Audio)** je kompatibilná s iOS 10.0 alebo novším na mobilných telefónoch Apple.

Vyhľadávanie na trhu : **Samsung Sound Tower** alebo **Samsung Giga Party Audio**



Spustenie aplikácie **Samsung Sound Tower (Giga Party Audio)**

Na spustenie a používanie aplikácie **Samsung Sound Tower (Giga Party Audio)** ťuknite na ikonku **Samsung Sound Tower (Giga Party Audio)** na vašom zariadení a postupujte podľa pokynov na obrazovke.

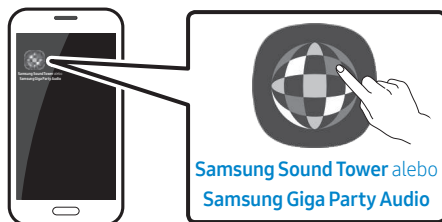

08 RIEŠENIE PROBLÉMOV

Skôr ako sa obrátite na technickú podporu, skontrolujte nasledujúce skutočnosti.

Jednotku nie je možné zapnúť.

Je zdrojový kábel zapojený do zásuvky?

→ Zapojte zástrčku do zásuvky.

Po stlačení tlačidla funkcia nefunguje.

Je vo vzduchu statická elektrina?

→ Odpojte a znovu pripojte zástrčku.

V režime BT sa vyskytujú výpadky zvuku.

→ Pozri kapitoly o Bluetooth pripojení na strane 14.

Nie je počuť zvuk.

Nie je zapnutá funkcia stlmenia zvuku?

→ Stlačte tlačidlo  (Stlmenie zvuku) a zrušte funkciu stlmenia zvuku.

Nie je hlasitosť zvuku nastavená na minimum?

→ Nastavte hlasitosť zvuku.

Dialkové ovládanie nefunguje.

Nie sú batérie vybité?

→ Vymeňte batérie za nové.

Nie je vzdialenosť medzi diaľkovým ovládačom a hlavnou jednotkou **Sound Tower** prívelmi veľká?

→ Posuňte diaľkové ovládanie bližšie k hlavnej jednotke **Sound Tower**.

Spojenie Stereo skupiny nefunguje.

Nie je systém v režime bezdrôtového pripojenia Group Play?

→ Odpojte bezdrôtový režim Group Play a skúste znovu pripojiť Stereo skupiny.

Nie je možné vytvoriť Bluetooth pripojenie.

Nie je systém pripojený k inému systému v bezdrôtovom režime Group Play alebo režime Stereo skupiny?

→ Po odpojení bezdrôtového pripojenia Group Play alebo Stereo skupiny skúste znovu Bluetooth pripojenie.

Nie sú už dve Bluetooth zariadenia pripojené?

→ Pripojene Bluetooth skúste znovu po odpojení ďalších Bluetooth pripojení.

Tlačidlo PAIRING nefunguje.

Nie je systém v bezdrôtovom režime Group Play alebo Stereo skupiny?

→ Skúste znovu po odpojení bezdrôtového pripojenia Group Play alebo Stereo skupiny.

Chcem prepnúť systém HOST (MAIN) na iný v bezdrôtovom pripojení Group Play alebo Stereo skupina.

→ Odpojte režim Group Play, stlačte Reproduktor, ktorý chcete zvoliť ako prvý HOST a keď zobrazí správu „HOST“, postupne pripojte ostatné jeden po druhom.

→ V režime Stereo skupiny je jednotka MAIN nemenná. Nie je možné zvoliť inú ako MAIN.

Chcem prehrať AUX1 alebo AUX2 viac ako 8 hodín bez zadania príkazu.

→ Stlačením a podržaním stlačeného tlačidla  na viac ako 5 sekúnd v režime **AUX1** alebo **AUX2** vypnete funkciu Automatické vypnutie. Funkcia sa zmení z **ON-AUTO POWER DOWN** na **OFF-AUTO POWER DOWN**.

Nedarí sa mi pripojiť SUB k Group play.

- Po 1 hodine zablokuje HOST pripojenie všetkých dodatočných SUB jednotiek. Stlačte tlačidlo **GROUP PLAY** na jednotke HOST, keď zobrazí správu „HOST“, je možné znovu pripojiť SUB jednotku.

Nie je možné vytvoriť „Bezdrôtové/káblové spojenie skupiny/Pridať Stereo/Bluetooth“ pripojenie.

Nie je vzdialenosť medzi systémami priveľmi veľká?

- Odporúča sa spárovať „Bezdrôtové/káblové pripojenie skupiny/Pridať stereo/Bluetooth“ do 1 meter od systému.
- Odporúčaná prevádzková vzdialenosť medzi systémami **Sound Tower** je menej než 10 metrov.

09 LICENCIE



The Bluetooth® word mark and logos are registered trademarks owned by the Bluetooth SIG, Inc. and any use of such marks by Samsung Electronics Co., Ltd. is under license. Other trademarks and trade names are those of their respective owners.



Qualcomm aptX is a product of Qualcomm Technologies, Inc. and/or its subsidiaries. Qualcomm is a trademark of Qualcomm Incorporated, registered in the United States and other countries. aptX is a trademark of Qualcomm Technologies International, Ltd., registered in the United States and other countries.

10 POZNÁMKA K LICENCII S OTVORENÝM ZDROJOVÝM KÓDOM

Ak nám chcete zaslať dotazy alebo požiadavky ohľadom otvorených zdrojov, kontaktujte spoločnosť Samsung e-mailom (oss.request@samsung.com).

11 DÔLEŽITÁ POZNÁMKA OHĽADOM SERVISU

- Snímky a obrázky v tejto používateľskej príručke vám poskytujeme len ako referenciu, pričom sa môžu sa odlišovať od skutočného vzhľadu produktu.
- Môže vám byť účtovaný správny poplatok, ak (a) je na základe vašej požiadavky privolaný technik a vo výrobku nie je závada (t.j. keď ste si neprečítali túto používateľskú príručku). (b) prinesiete zariadenie do opravárenského strediska a produkt nevykazuje žiadnu chybu (t.j. v prípadoch, kde ste si neprečítali túto používateľskú príručku).
- Výšku daného správneho poplatku vám oznámime skôr, ako sa vykoná akákoľvek obhliadka v práci alebo domácnosti.

12 TECHNICKÉ PARAMETRE A NÁVOD

Technické parametre

Názov modelu	MX-T70	
USB1/USB2	USB1: 5V/2,1A USB2: 5V/0,5A	
Hmotnosť	26,5 kg	
Rozmery (Š x V x H)	463,0 x 884,0 x 455,0 mm	
Rozsah prevádzkovej teploty	+5°C až +35°C	
Rozsah prevádzkovej vlhkosti	10 % ~ 75 %	
ZOSILŇOVAČ Menovité výstupné napätie	Výškový reproduktor	150W x 2, 12 ohmy
	Stredový reproduktor	300W x 2, 6 ohmy
	Basový reproduktor	600W x 1, 3 ohmy
VÝSTUPNÝ VÝKON BEZDRÔTOVÉHO ZARIADENIA Maximálny výkon vysielača BT	100 mW pri 2,4 GHz – 2,4835 GHz	
Celková spotreba energie v pohotovostnom režime (W)	2,0W	
Bluetooth Spôsob deaktivácie portov	Stlačte tlačidlo BASS a podržte ho viac ako 5 sekúnd na vypnutie funkcie Bluetooth Power.	

POZNÁMKY

- Samsung Electronics Co.,Ltd si vyhradzuje právo bez upozornenia zmeniť technické parametre.
- Hmotnosť a rozmery sú približné.

- Spoločnosť Samsung týmto vyhlasuje, že toto zariadenie vyhovuje smernici 2014/53/EÚ. Úplné znenie vyhlásenia o zhode EÚ je k dispozícii na tejto internetovej adrese: <http://www.samsung.com>, prejdite na položky Podpora > Vyhľadať podporu k produktom a zadajte názov modelu. Toto zariadenie možno prevádzkovať vo všetkých krajinách EÚ.



[Správna likvidácia batérií v tomto výrobku]

(Platí v krajinách so zavedeným separovaným zberom)

Toto označenie na batérii, príručke alebo balení hovorí, že batérie v tomto výrobku by sa po skončení ich životnosti nemali likvidovať spolu s ostatným domovým odpadom. V prípade takéhoto označenia chemické symboly Hg, Cd alebo Pb znamenajú, že batéria obsahuje ortuť, kadmium alebo olovo v množstve presahujúcom referenčné hodnoty smernice 2006/66/ES.

Pri nevhodnej likvidácii batérií môžu tieto látky poškodiť zdravie alebo životné prostredie.

Za účelom ochrany prírodných zdrojov a podpory opätovného použitia materiálu batérie likvidujte oddelene od iných typov odpadov a recyklujte ich prostredníctvom miestneho systému bezplatného zberu batérií.



Správna likvidácia tohoto výrobku (Elektrotechnický & elektronický odpad)

(Platí v krajinách so zavedeným separovaným zberom)

Toto označenie na výrobku, príslušenstve alebo v sprievodnej brožúre hovorí, že po skončení životnosti by produkt ani jeho elektronické príslušenstvo (napr. nabíjačka, náhlavná súprava, USB kábel) nemali byť likvidované s ostatným domovým odpadom. Prípadnému poškodeniu životného prostredia alebo ľudského zdravia môžete predísť tým, že budete tieto výrobky oddeľovať od ostatného odpadu a vrátite ich na recykláciu.

Používatelia v domácnostiach by pre podrobné informácie, ako ekologicky bezpečne naložiť s týmito výrobkami, mali kontaktovať buď predajcu, ktorý im ich predal, alebo príslušný úrad v mieste ich bydliska. Priemyselní používatelia by mali kontaktovať svojho dodávateľa a preveriť si podmienky kúpnej zmluvy. Tento výrobok a ani jeho elektronické príslušenstvo by nemali byť likvidované spolu s ostatným priemyselným odpadom.

Informácie o záväzkoch spoločnosti Samsung v oblasti ochrany životného prostredia a o regulačných povinnostiach pre špecifické produkty (napr. nariadenia REACH, WEEE, nariadenia pre batérie) nájdete na adrese: www.samsung.com/uk/aboutsamsung/sustainability/environment/our-commitment/data/









VARNOSTNI PODATKI

VARNOSTNA OPOZORILA

ZARADI NEVARNOSTI ELEKTRIČNEGA UDARA NE ODPIRAJTE ZADNJEGA (HRBTNEGA) POKROVA.

NAPRAVA NIMA DELOV, KI BI JIH LAHKO POPRAVIL UPORABNIK. SERVIS NAJ OPRAVI USTREZNO USPOSOBLJENA OSEBA.

V spodnji razpredelnici poiščite razlage simbolov, ki so lahko navedeni na vašem izdelku Samsung.

	POZOR NEVARNOST ELEKTRIČNEGA UDARA. NE ODPIRAJTE.	
	Ta simbol označuje visoko napetost v notranjosti. Priti v kakršen koli stik s katerim koli delom v notranjosti naprave je nevarno.	
	Ta simbol označuje, da je izdelku priložena pomembna dokumentacija o njegovi uporabi in vzdrževanju.	
	Izdelek razreda II: Ta simbol označuje, da izdelek ne potrebuje varnostne povezave z električno ozemljitvijo. Če tega simbola ni na izdelku z napajalnim kablom, izdelek MORA biti priključen v zaščiten vtičnico (ozemljitev).	
	Napetost izmeničnega toka: Ta simbol označuje, da je nazivna napetost s tem simbolom napetost izmeničnega toka.	
	Napetost enosmernega toka: Ta simbol označuje, da je nazivna napetost s tem simbolom napetost enosmernega toka.	
	Pozor, preberite navodila za uporabo: Ta simbol svetuje uporabniku, da si v uporabniškem priročniku prebere dodatne varnostne informacije.	

OPOZORILO

- Izpostavljanje naprave padavinam ali vlagi poveča nevarnost požara ali električnega udara.

POZOR

- ZA ZMANJŠANJE NEVARNOSTI ELEKTRIČNEGA UDARA VTIKAČ DO KONCA POTISNITE V VTIČNICO.
- Naprava naj bo vedno vključena v ozemljeno električno vtičnico.
- Če želite napravo izključiti iz električnega omrežja, izvlecite vtičač, katerega napajalni kabel naj bo prosto dostopen, iz vtičnice.
- Naprave ne izpostavljajte kapljanju ali pljuskom tekočine. Na napravo ne postavljajte predmetov, napolnjenih s tekočino, na primer vaz.
- Če želite napravo popolnoma izključiti, morate izvleči vtič iz električne vtičnice. Zato mora biti vtič vedno hitro in preprosto dostopen.

PREVIDNOSTNI UKREPI

1. Prepričajte se, da napajalnik v vaši hiši ustreza zahtevam za napajanje, navedenim na identifikacijski nalepki, ki se nahaja na zadnji strani izdelka. Napravo namestite na vodoravno in čvrsto podlago (pohišstvo) z ustreznim prostorom za prezračevanje 7–10 cm. Prezračevalne reže ne smejo biti pokrite. Naprave ne postavljajte na ojačevalnik ali drugo opremo, ki se segreva. Naprava je namenjena za neprekinjeno uporabo. Če želite napravo v popolnoma izklopiti, izvlecite vtič iz omrežne vtičnice. Napravo izklopite iz omrežne vtičnice, če je dlje časa ne boste uporabljali.
2. Med neurji vtičnik izključite iz električne vtičnice. Zvišana napetost, ki jo povzroči strela, lahko poškoduje napravo.
3. Naprave ne izpostavljajte neposredni sončni svetlobi ali drugim virom toplote. To lahko povzroči pregrevanje in okvaro naprave.
4. Zaščitite napravo pred vlago (npr. vazami) in prekomerno toploto (npr. kaminom) ali napravami, ki ustvarjajo močno elektromagnetno valovanje. Če pride do okvare naprave, napajalni kabel izključite iz vtičnice. Naprava ni primerna za industrijsko rabo. Izdelek uporabljajte le za osebno uporabo. Če napravo ali ploščo hranite v hladnem prostoru, lahko pride do kondenzacije. Če napravo prevažate v zimskem času, pred uporabo počakajte približno 2 uri, da se segreje na sobno temperaturo.

5. Baterije, ki se uporabljajo skupaj s tem izdelkom, vsebujejo okolju nevarne kemikalije. Baterij ne zavržite skupaj z ostalimi gospodinjstskimi odpadki. Baterij ne odvrzite v ogenj. Baterij ne vežite kratko in jih ne razstavljajte ali pregrevajte. Če baterija ni pravilno zamenjana, obstaja nevarnost eksplozije. Zamenjajte jo samo z baterijo iste ali enakovredne vrste.

O TEM PRIROČNIKU

Uporabniški priročnik ima dva dela: ta preprosti papirnati UPORABNIŠKI PRIROČNIK in podrobni POPOLNI PRIROČNIK, ki ga lahko prenesete.



UPORABNIŠKI PRIROČNIK

Ta priročnik si oglejte za varnostna navodila, namestitvev izdelka, dele, povezave in specifikacije izdelka.



POPOLNI PRIROČNIK

Do POPOLNI PRIROČNIK lahko dostopate na Samsungovem spletnem središču za podporo strankam, tako da optično preberete kodo QR. Če si priročnik želite ogledati v računalniku ali mobilni napravi, ga s Samsungovega spletnega mesta prenesite v obliki dokumenta. (<http://www.samsung.com/support>)

Oblika in specifikacije se lahko spremenijo brez predhodnega opozorila.
Sound Tower je bil preimenovan v Giga Party Audio.

VSEBINA

01	Preverjanje sestavnih delov	2
	Vstavljanje baterij pred uporabo daljinskega upravljalnika (baterije AAA X 2)	2
02	Pregled izdelka	3
	Zgornja plošča sistema Sound Tower	3
	Zadnja stran sistema Sound Tower	4
03	Povezovanje sistema Sound Tower	6
	Priključitev električne energije	6
	Kako uporabljati skupinski avdio	7
04	Povezovanje zunanje naprave	13
	Povezava z analognim avdio kablom (AUX)	13
	Povezovanje mobilne naprave prek Bluetootha	14
	Povezovanje Samsung TV prek Bluetooth	17
05	Povezovanje pomnilniških naprav USB	18
	Posodobitev programske opreme	19
06	Uporaba daljinskega upravljalnika	20
	Kako uporabljati daljinski upravljalnik	20
	Kako uporabiti Način zvoka	22
	Kako uporabljati DJ-učinek	22

07	Uporaba aplikacije Samsung Sound Tower (Giga Party Audio)	23
	Namestitev aplikacije Samsung Sound Tower (Giga Party Audio)	23
	Zagon aplikacije Samsung Sound Tower (Giga Party Audio)	23
08	Odpravljanje težav	24
09	Licenca	25
10	Obvestilo o odprtokodnih licencah	25
11	Pomembno obvestilo o servisiranju	25
12	Specifikacije in vodič	26
	Specifikacije	26

01 PREVERJANJE SESTAVNIH DELOV



Glavna enota Sound Tower

Daljnjski upravljalnik / Baterije

Napajalni kabel

- Če želite več informacij o napajanju in porabi električne energije, glejte nalepko na izdelku. (Nalepka: Zadaj na glavni enoti Sound Tower)
- Za nakup dodatnih komponent ali dodatnih kablov se obrnite na servisni center Samsung ali podporo za stranke Samsung.
- Ko premikate izdelek, ga ne vlecite ali potegnite s tal. Ko izdelek premikate, ga dvignite s tal.

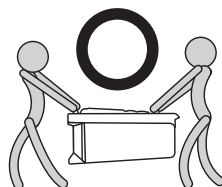
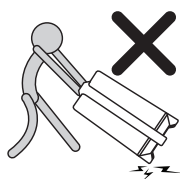

Vstavljanje baterij pred uporabo daljinskega upravljalnika (baterije AAA X 2)

Potisnite pokrov baterije v smeri puščice, dokler ni popolnoma odstranjen. Vstavite 2 bateriji AAA (1,5 V) in ju usmerite tako, da je njuna polarnost pravilna. Potisnite pokrov baterije nazaj na svoje mesto.

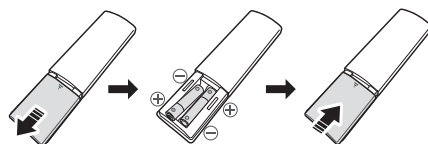

02 PREGLED IZDELKA

Zgornja plošča sistema Sound Tower

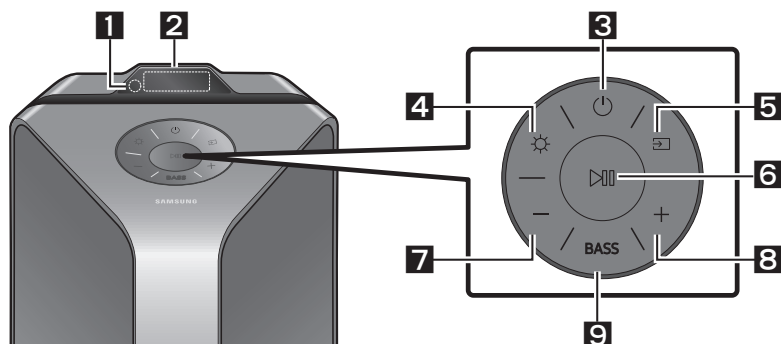



1	Daljski senzor	Ko uporabljate sistem Sound Tower, usmerite sprednji del daljinskega upravljalnika proti daljinskemu senzorju.
2	Prikazno okno	Prikazuje upravljalna sporočila ali trenutno stanje sistema Sound Tower.
3	Vklop/izklop	Vključi oz. izključi sistem Sound Tower.
4	Luč	Pritisnite gumb (Luč) za vklop načina osvetlitve. Za preklapljanje med razpoložljivimi načini osvetlitve, večkrat pritisnite gumb: AMBIENT, PARTY, DANCE, THUNDERBOLT, STAR ali OFF .
5	Vir	Pritisnite za izbiro vira, povezanega s sistemom Sound Tower. Pritisnite in držite gumb (Vir) več kot 5 sekund, da preidete v način "SEARCHING TV".
6	Predvajaj/ Premor	<ul style="list-style-type: none"> • Predvajaj/Premor Pritisnite na gumb , da začasno zaustavite predvajanje glasbene datoteke. Ko ponovno pritisnete gumb, se bo glasbena datoteka predvajala. • Predvajaj Demo posnetek Pritisnite in držite gumb več kot 5 sekund, da začete z Demo predvajanjem, ko je sistem vklopljen. Na zaslonu se prikaže "DEMO" in Demo glasba se bo predvajala 60 sekund. Če želite preklicati Demo predvajanje, pritisnite in držite gumb več kot 5 sekund med Demo predvajanjem. <ul style="list-style-type: none"> – Če med demo predvajanjem vnesete kakršen koli ukaz, se 60 sekundno odštevanje osveži. – Med demo predvajanjem so vsi gumbi na daljinskem upravljalniku in zadnji plošči onemogočeni. Če želite uporabiti daljinski upravljalnik, prekličite Demo posnetek. – Demo posnetek se prekliče, ko spremenite vir ali izklopite sistem. – Bodite previdni, saj lahko predvaja glasneje od nastavljene glasnosti.

7	Znižaj glasnost	Pritisnite na gumb — (Znižaj glasnost), da znižate glasnost. Pritisnite in držite gumb — (Znižaj glasnost), da hitro znižate glasnost.
8	Povečaj glasnost	Pritisnite na gumb + (Povečaj glasnost), da povečate glasnost. Pritisnite in držite gumb + (Povečaj glasnost), da hitro povečate glasnost.
9	BASS	Pritisnite gumb BASS , če želite uporabiti močan zvok basa. Pritisnite ga ponovno za vrnitev na običajen zvok. Pritisnite in držite gumb BASS več kot 5 sekund, da vklopite ali izklopite funkcijo BLUETOOTH POWER .

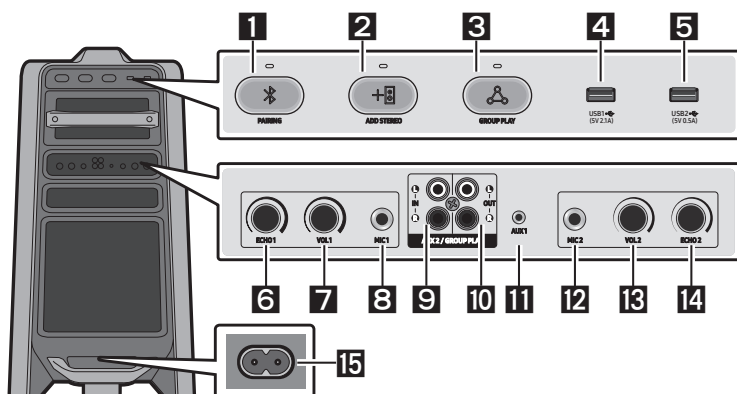
Zadnja stran sistema Sound Tower



1	Bluetooth PAIRING	Pritisnite gumb PAIRING za vstop v način "BT PAIRING". V tem načinu lahko Sound Tower povežete z novo napravo Bluetooth, tako da na seznamu iskanja naprav Bluetooth izberete Sound Tower.
2	ADD STEREO	Pritisnite gumb ADD STEREO , da se brezžično povežete z drugim sistemom Sound Tower. Preden priključite drug sistem Sound Tower, ponovno pritisnite gumb ADD STEREO za izhod iz skupinskega načina Stereo. Ko je povezava vzpostavljena, lahko uživate v stereo zvoku. Pritisnite in držite gumb ADD STEREO več kot 5 sekund, da prekinete način Stereo skupine.
3	GROUP PLAY	Pritisnite gumb GROUP PLAY , da se brezžično povežete z do desetimi sistemi Sound Tower. Preden priključite druge sisteme Sound Tower, ponovno pritisnite gumb GROUP PLAY za izhod iz brezžičnega načina Group Play. Ko je povezava vzpostavljena, lahko hkrati uporabljate več sistemov Sound Tower v načinu Group Play. Pritisnite in držite gumb GROUP PLAY več kot 5 sekund, da prekinete brezžični način Group Play.

4	USB1	Priljučite napravo USB na vrata USB1 ali USB2 na glavni enoti. Če priključite svoj mobilni telefon na vrata USB1 , ga lahko napolnite.
5	USB2	<ul style="list-style-type: none"> • Pritisnite gumb  (Vir), da izberete USB1 ali USB2.
6	ECHO1	Zvoku iz priključenega mikrofona (MIC1) lahko daste odmevni efekt z nastavitvijo gumba ECHO1 . Če ga zavrtite v smeri urinega kazalca, se učinek odmeva poveča, če pa ga zavrtite v nasprotni smeri urinega kazalca, se učinek odmeva zmanjša.
7	VOL1	Z gumbom VOL1 na glavni enoti prilagodite glasnost mikrofona (MIC1). Če ga zavrtite v smeri urinega kazalca, se glasnost poveča, če pa ga zavrtite v nasprotni smeri urinega kazalca, se glasnost zmanjša.
8	MIC1	Priljučite mikrofona v vhod MIC1 .
9	Priključki AUX2/ GROUP PLAY IN	Uporabite avdio kabel (ni priložen), da povežete priključke AUX2 (IN) na glavni enoti na avdio izhod na zunanji analogni izhodni napravi. <ul style="list-style-type: none"> • Pazite, da se barve priključkov ujemajo. • Če ima zunanja analogna izhodna naprava samo en vhod za avdio izhod, ga priključite levo ali desno. • Pritisnite gumb  (Vir), da izberete AUX2. • Če je izdelek v načinu AUX2 brez predvajanja in brez vnosa ukaza več kot 20 minut, se sistem izklopi. • Če je izdelek v načinu AUX2 s predvajanjem in brez vnosa ukaza več kot 8 ur, se sistem izklopi.
10	Priključki GROUP PLAY OUT	Z avdio kablom (ni priložen) priključite terminale GROUP PLAY (OUT) na glavni enoti na avdio vhod na zunanji analogni izhodni napravi. <ul style="list-style-type: none"> • Pazite, da se barve priključkov ujemajo. • Če ima zunanja analogna izhodna naprava samo en vhod za avdio vhod, ga priključite levo ali desno.
11	AUX1	Uporabite avdio kabel (AUX) (ni priložen), da priključite vhod AUX1 na glavni enoti na avdio izhod na zunanji napravi. <ul style="list-style-type: none"> • Če je izdelek v načinu AUX1 brez predvajanja in brez vnosa ukaza več kot 20 minut, se sistem izklopi. • Če je izdelek v načinu AUX1 s predvajanjem in brez vnosa ukaza več kot 8 ur, se sistem izklopi.
12	MIC2	Priljučite mikrofona v vhod MIC2 .
13	VOL2	Z gumbom VOL2 na glavni enoti prilagodite glasnost priključenega mikrofona (MIC2). Če ga zavrtite v smeri urinega kazalca, se glasnost poveča, če pa ga zavrtite v nasprotni smeri urinega kazalca, se glasnost zmanjša.
14	ECHO2	Zvoku iz priključenega mikrofona (MIC2) lahko daste odmevni efekt z nastavitvijo gumba ECHO2 . Če ga zavrtite v smeri urinega kazalca, se učinek odmeva poveča, če pa ga zavrtite v nasprotni smeri urinega kazalca, se učinek odmeva zmanjša.
15	Napajanje	Napajalni kabel priključite v vtičnico za Napajanje in drugi konec napajalnega kabla v stensko vtičnico za električno napajanje sistema Sound Tower.

03 POVEZOVANJE SISTEMA SOUND TOWER

Priključitev električne energije

Z napajalnim kablom priključite Sound Tower v električno vtičnico v naslednjem vrstnem redu: Napajalni kabel priključite na Sound Tower in nato v stensko vtičnico.

Glejte ilustracije spodaj.

- Če želite več informacij o potrebni električni energiji in porabi električne energije, glejte nalepko na izdelku. (Nalepka: Zadnja stran sistema Sound Tower)

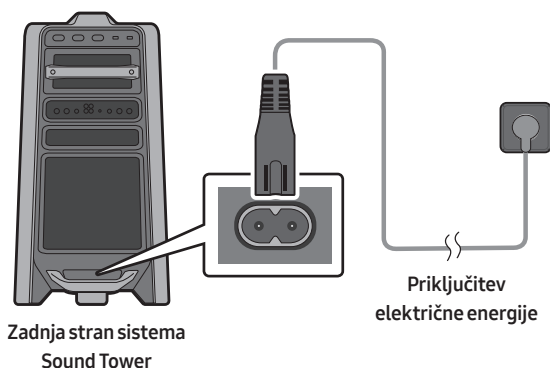

Kako uporabljati skupinski avdio

V skupino lahko povežete več zvočnih sistemov, da ustvarite zabavno okolje in ustvarite večjo moč zvoka. En Sound Tower določite kot HOST in vsa glasba, ki se bo predvajala na njem, bo deljena med drugimi sistemi Sound Tower v skupini Audio.

Povezava žičnega načina Group Play

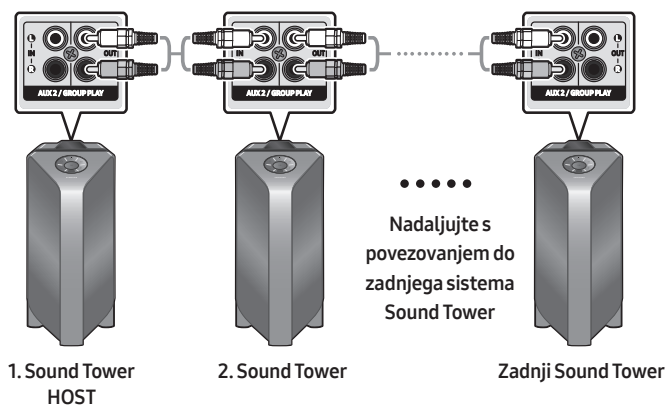

Nastavite Group Play tako, da povežete vse sisteme z avdio kablji (niso priloženi). Uporabite gumb **AUX** ali  (**Vir**), da spremenite vir v **AUX2** za vsak sistem Sound Tower, razen 1. (ali HOST) sistema Sound Tower.

OPOMBE

- 1. Sound Tower HOST lahko predvaja glasbo iz katerega koli vira.
- Glede na dolžino ali značilnosti kabla lahko pride do razlik v razdalji delovanja.

Povezovanje brezžičnega načina Group Play

Z brezžično funkcijo Group Play lahko povežete do deset sistemov Sound Tower.

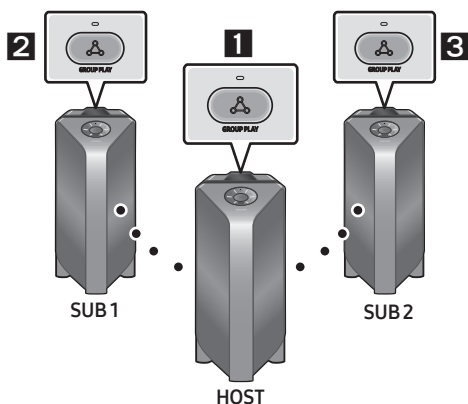

1. Pritisnite gumb **GROUP PLAY** na sistemu HOST Sound Tower. Na zaslonu HOST Sound Tower se bo pojavilo sporočilo "**HOST**" in na gumbu **GROUP PLAY** bo utripala svetilka LED.
2. Pritisnite gumb **GROUP PLAY** na 2. sistemu Sound Tower (SUB 1). Na zaslonu se prikaže sporočilo "**GROUP PLAY CONNECTED**" in gumb **GROUP PLAY** na obeh sistemih preneha utripati.
3. Pritisnite gumb **GROUP PLAY** na 3. sistemu Sound Tower (SUB 2). Na zaslonu se prikaže sporočilo "**GROUP PLAY CONNECTED**", gumb **GROUP PLAY** na sistemu pa neha utripati.
4. Če želite dodati več sistemov Sound Tower, ponovite korak 3.
5. Predvajajte glasbo na HOST Sound Tower. Zvok bo izhajal iz vseh povezanih sistemov.

OPOMBE

- Če Sound Tower je povezan s Samsung TV, Wireless Group Play ni na voljo.
- Brezžična povezava Group Play je na voljo za kateri koli sistem Sound Tower.
- Okoljski pogoji ali drugi dejavniki povezanih naprav lahko vplivajo na kakovost predvajanja.
- Če na gumbu **GROUP PLAY** sveti rdeča lučka LED, je prišlo do napake v brezžični povezavi Group Play. Poskusite znova s koraki od 1 do 5.
- Gumba **ADD STEREO** in **PAIRING** v sistemih SUB Sound Tower nista na voljo v brezžičnem načinu Group Play.
- Gumb **ADD STEREO** v sistemu HOST Sound Tower ni na voljo v brezžičnem načinu Group Play.
- Med dodajanjem enote SUB, če pritisnete in držite **GROUP PLAY** na SUB, preden se prikaže sporočilo "**GROUP PLAY CONNECTED**", bo namesto tega postala enota HOST.

- Vse enote SUB morajo biti povezane ena za drugo. Na primer, ko je HOST priključen, pritisnite gumb **GROUP PLAY** na SUB 1 za vzpostavitev povezave, in ko je SUB 1 povezan, morate povezati SUB 2 in SUB 3 zaporedno enega za drugim.
- Med uporabo Group Play se povezava trenutno povezanih naprav Bluetooth prekine in je povezava Bluetooth onemogočena.
- Naprave Bluetooth lahko iščejo in se povezujejo samo z HOST Sound Tower.
- V načinu Group Play se SUB-ji ne morejo povezati z napravo Bluetooth.
- Če izklopite in nato vklopite Sound Tower ali izberete drug vir razen **BT** na enoti SUB, v načinu Group Play, se način Group Play prekine.
- Ta izdelek ne podpira zvočnega pretoka aptX v brezžičnem načinu Group Play.

Prekinitev povezave brezžičnega načina Group Play

1. Pritisnite in držite gumb **GROUP PLAY** 5 sekund (HOST ali SUB), po tem ko ste povezali Group Play, ali pritisnite gumb **GROUP PLAY** (HOST ali SUB), preden ste povezali Group Play.
 - Na zaslonu se prikaže "**OFF-GROUP PLAY**", lučka LED nad gumbom **GROUP PLAY** pa ugasne.
2. Če na enotah SUB izberete kateri koli drug vir kot **BT** ali izklopite HOST Sound Tower, se način Group Play prekine.
 - Če se prekinitev izvede s strani HOST Sound Tower, se Group Play prekine.

LED indikacije

LED	STANJE	Opis
Zelena	Utripa	Brezžična povezava Group Play je bila uspešna.
	Prižgana	Vzpostavila se je brezžična povezava Group Play.
Rdeča	Prižgana	Pri brezžični povezavi Group Play je prišlo do napake.

OPOMBA

- V brezžični povezavi je kakovost predvajanja lahko nestabilna, odvisno od okolja Bluetooth. Za boljše predvajanje držite napravo v ožičenem načinu Group Play.

Uporaba pametnega telefona in skupinskega načina Stereo

Povežite dva stolpa Sound Tower in ju uporabljajte z vašim pametnim telefonom za koriščenje stereo zvoka.

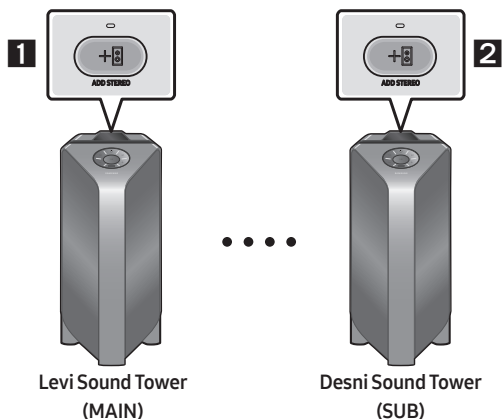

1. Pritisnite gumb **ADD STEREO** na levem sistemu Sound Tower. Na zaslonu se prikaže sporočilo “**SEARCHING STEREO**” in na gumbu **ADD STEREO** začne utripati lučka LED.
2. Pritisnite gumb **ADD STEREO** na desnem sistemu Sound Tower. Na zaslonu se prikaže sporočilo “**SEARCHING STEREO**” in na gumbu **ADD STEREO** začne utripati lučka LED.
3. Ko je povezava vzpostavljena, se bo na sistemu MAIN Sound Tower prikazalo sporočilo “**LEFT**”, na sistemu SUB Sound Tower pa se bo prikazalo sporočilo “**RIGHT**”.
 - Sistem MAIN Sound Tower predvaja zvok levega kanala, sistem SUB Sound Tower pa zvok desnega kanala. Za spremembo zvočnega kanala na Sound Tower, pritisnite gumb **ADD STEREO**, ki se nahaja na MAIN ali SUB Sound Tower.
4. Predvajajte glasbo tako, da vaš pametni telefon povežete z MAIN Sound Tower in Bluetooth. Zvok se bo predvajal prek obeh Sound Tower-jev.

OPOMBE

- Za uporabo skupinskega Stereo načina morata biti oba sistema Sound Tower enakega modela.
- Okoljski pogoji ali drugi dejavniki povezanih naprav lahko vplivajo na kakovost predvajanja.
- Če na gumbu **ADD STEREO** sveti rdeča lučka LED, je prišlo do napake v skupinski Stereo povezavi. Znova poskusite s korakoma 1 in 3.
- Gumbi za daljinsko upravljanje, **BT PAIRING**, **GROUP PLAY** in  (Vir) v sistemih SUB Sound Tower so v skupinskem načinu Stereo onemogočeni.
- Gumb **GROUP PLAY** v sistemu MAIN Sound Tower ni na voljo v skupinskem načinu Stereo.

- V načinu, ki ni “BT” (na primer načina **USB, AUX**), se glasba predvaja samo v MAIN Sound Tower, vendar ne tudi v SUB Sound Tower.
- Barve osvetlitve med MAIN Sound Tower in SUB Sound Tower se lahko razlikujejo.
- Naprava Bluetooth ima isto ime kot MAIN Sound Tower in stolp SUB Sound Tower, ko je povezan z napravo Bluetooth, in samo MAIN Sound Tower je lahko povezan.
- Ta izdelek ne podpira zvočnega toka aptX Stereo Skupinski način.
- Če med vzpostavljanjem povezave Stereo skupine poskusite povezati napravo Bluetooth, način Stereo skupine morda ne bo deloval.

Prenehajte Stereo Skupinski način

Pritisnite gumb **ADD STEREO** (MAIN ali SUB) vsaj 5 sekund po uspešno vzpostavljeni povezavi s skupino Stereo.

- Na zaslonu se prikaže “**OFF-STEREO MODE**” in lučka LED nad gumbom **ADD STEREO** ugasne.

LED indikacije

LED	STANJE	Opis
Zelena	Utripa	Čakanje na povezavo skupinskega Stereo načina.
	Prižgana	Povezava s Stereo skupino je bila uspešna.
Rdeča	Prižgana	Pri povezavi Stereo skupino je prišlo do napake.

Uporaba Samsung TV in skupinskega načina Stereo

S kablom povežite dva Sound Tower-ja in ju uporabite s Samsung TV za koriščenje stereo zvoka.

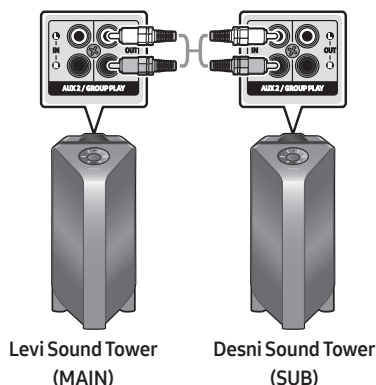

1. Za povezavo dveh Sound Tower-jev v skupini Stereo glejte “**Uporaba pametnega telefona in skupinskega načina Stereo**”.

2. Povežite kabel RCA z **AUX2 OUT** na MAIN in **AUX2 IN** na SUB, kot je prikazano, s kablom RCA (ni priložen).
3. V načinu "**BT**", pritisnite gumb "**AUX**" na daljinskem upravljalniku MAIN Sound Tower ter ga držite vsaj 5 sekund. Na zaslonu se bo prikazalo sporočilo "**SEARCHING TV STEREO**".
4. Po uspešno vzpostavljeni povezavi se bo na zaslonu prikazalo sporočilo "**TV STEREO MODE**", nato pa se bo prikazal trenutni izhodni **CHANNEL**.
5. Po uspešno vzpostavljeni povezavi se bo na zaslonu MAIN Sound Tower prikazalo sporočilo "**SEARCHING TV**" in na zaslonu SUB Sound Tower se bo prikazalo sporočilo "**SUB**".
 - MAIN Sound Tower predvaja zvok levega kanala, SUB Sound Tower pa zvok desnega kanala. Pritisnite gumb **ADD STEREO** na MAIN ali SUB Sound Tower za spremembo zvoka izbranega kanala Sound Tower.
6. Za predvajanje glasbe povežite TV in MAIN Sound Tower prek Bluetooth. Zvok se predvaja iz obeh Sound Tower-jev.

OPOMBE

- Za uporabo skupinskega načina Stereo, morata biti oba Sound Tower-ja istega modela.
- Rdeča LED lučka na gumbu **ADD STEREO** kaže na napako v skupinski povezavi Stereo. Ponovite korake 1 do 5.
- V skupinskem načinu Stereo, so gumbi za daljinski upravljalnik, **BT PAIRING**, **GROUP PLAY**, in  (**Vir**) na stolpu SUB Sound Tower onemogočeni.
- Gumb **GROUP PLAY** na stolpu MAIN Sound Tower ni na voljo v skupinskem načinu Stereo.
- Če Samsung TV podpira preprosto povezavo, se pojavno okno povezave samodejno prikaže na televizorju in če izberete "**Da**", se poveže s televizorjem. Če med Samsung TV in Sound Tower obstaja prejšnja zgodovina povezave, bo ta povezana s Samsung TV brez pojavnih oken. Za preprosto povezavo s Samsung TV si oglejte stran 17.
- Barve osvetlitve se lahko razlikujejo med MAIN Sound Tower in SUB Sound Tower.
- Pri povezovanju na TV, sta na Bluetooth seznamu le-tega enaka imena MAIN in SUB Sound Tower, na njih pa je mogoče priključiti samo MAIN Sound Tower.

Prekinitve povezave skupinskega načina Stereo

Pritisnite gumb **ADD STEREO** (MAIN ali SUB) vsaj 5 sekund po uspešno vzpostavljeni povezavi s skupino Stereo.

- Na zaslonu se prikaže "**OFF-STEREO MODE**" in LED svetilka na gumbu **ADD STEREO** se ugasne.

04 POVEZOVANJE ZUNANJE NAPRAVE

Povežite se z zunanjo napravo prek ožičenega ali brezžičnega omrežja, če želite predvajati zvok zunanje naprave prek sistema Sound Tower.

Povezava z analognim avdio kablom (AUX)

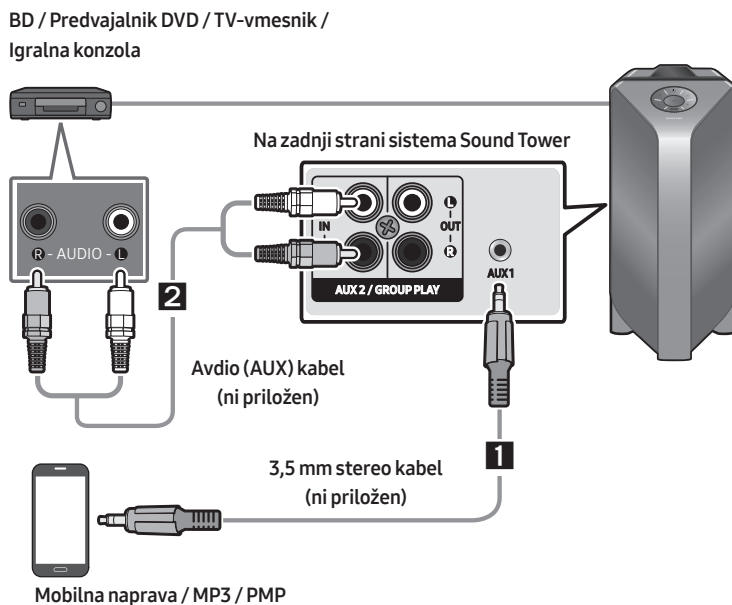

1 3,5 mm stereo kabel (AUX1)

1. Priključite vhod **AUX1** na glavni enoti na vhod AUDIO OUT izvirne naprave s pomočjo 3,5 mm stereo kabla.
2. Izberite način "**AUX1**" s pritiskom na gumb  (**Vir**) na zgornji plošči ali na daljinskem upravljalniku.
 - Vir lahko izberete tudi z gumbom **AUX** na daljinskem upravljalniku.

2 Avdio kabel (AUX2)

1. Povežite priključke **AUX2 (IN)** glavne enote na priključke AUDIO OUT izvirne naprave z zvočnim kablom.
2. Izberite način "**AUX2**" s pritiskom na gumb  (**Vir**) na zgornji plošči ali na daljinskem upravljalniku.
 - Vir lahko izberete tudi z gumbom **AUX** na daljinskem upravljalniku.

Povezovanje mobilne naprave prek Bluetootha

Ko je mobilna naprava povezana prek Bluetootha, lahko uživate v zvoku stereo brez težav s kablji.

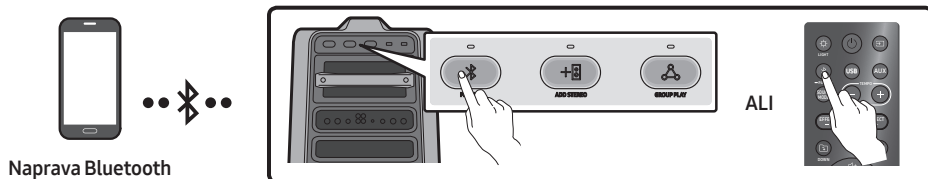

Začetna povezava

1. Pritisnite in držite gumb **PAIRING** na daljinskem upravljalniku več kot 5 sekund, da preidete v način "BT PAIRING".
(ALI) Pritisnite na **PAIRING** gumb na zadnji plošči.
2. Na svoji napravi na seznamu izberite "[AV] MX-T70".
 - Ko je Sound Tower povezan z napravo Bluetooth, se na sprednjem zaslonu prikaže [Ime naprave Bluetooth] → "BT".
3. Predvajajte glasbene datoteke iz naprave, povezane z Bluetoothom, prek sistema Sound Tower.

Če se naprava ne uspe povezati

- Če se na seznamu prikaže seznam prej povezanih sistemov Sound Tower (npr. "[AV] MX-T70"), ga izbrišite.
- Nato ponovite koraka 1 in 2.

Kakšna je razlika med BT READY in BT PAIRING?

- **BT READY** : V tem načinu lahko poiščete prej povezane televizorje ali prej povezane mobilne naprave, ki so bile povezane na Sound Tower sistem.
- **BT PAIRING** : V tem načinu lahko povežete novo napravo na sistem Sound Tower.
(Pritisnite in pridržite **PAIRING** tipko na daljinskem upravljalniku držite več kot 5 sekund ali pritisnite **PAIRING** na zadnji strani gumba Sound Tower za vstop v "BT PAIRING" način.)

Večkratna povezava Bluetooth

Sound Tower podpira do dve povezavi naprav Bluetooth naenkrat. Sound Tower lahko predvaja glasbo prek ene od povezanih naprav Bluetooth, ne da bi odklopili drugo napravo.

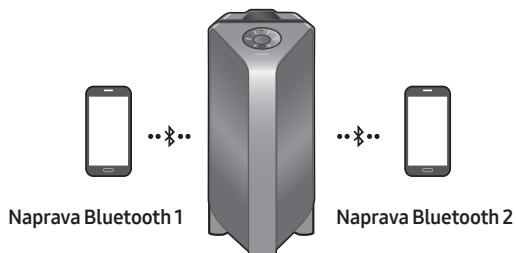

1. Najprej priključite Sound Tower na prvo napravo, nato na drugo. (Glej stran 14)
2. Glasbo lahko predvajate samo na eni od dveh povezanih naprav, ko pa se glasba predvaja na drugi napravi, se predvajanje glasbe na aktivni napravi začasno zaustavi.

OPOMBE

- Če želite Sound Tower povezati s tretjo napravo, lahko odklopite Sound Tower od ene izmed trenutno priključenih naprav in nato Sound Tower povežete s tretjo napravo.
- Ko je Sound Tower povezan z dvema napravama in ga želite povezati z novo napravo Bluetooth, lahko pride do odklopa trenutno povezanih naprav.
- Hkrati lahko povežete dve napravi Bluetooth.
- Če boste pri povezovanju naprave Bluetooth morali vnesti kodo PIN, vnesite <0000>.
- Okoljski pogoji ali drugi dejavniki povezanih naprav lahko vplivajo na kakovost predvajanja.
- Sound Tower se samodejno izklopi po 20 minutah brez vnosa ukaza v stanju pripravljenosti.
- Sound Tower morda v naslednjih okoliščinah ne bo pravilno izvajal iskanja ali povezave Bluetooth:
 - Če je okoli sistema Sound Tower močno električno polje.
 - Če je več naprav Bluetooth hkrati povezanih s sistemom Sound Tower.
 - Če je naprava Bluetooth izklopljena, ni nameščena ali pa ne deluje pravilno.
- Elektronske naprave lahko povzročijo radijske motnje. Naprave, ki ustvarjajo elektromagnetne valove, se ne smejo nahajati blizu glavne enote Sound Tower - npr. mikrovalovne pečice, naprave za brezžični LAN itd.
- Ko je Sound Tower na vaš televizor povezan s povezavo Bluetooth, video na TV-ju in zvok iz sistema Sound Tower morda ne bosta sinhronizirana, ker je razdalja med sistemom Sound Tower in TV-jem prevelika. Priporočamo, da Sound Tower približate televizorju na razdaljo največ 1 metra.

- Ko je zvočnik v načinu povezave Bluetooth Multi, boste morali drugo napravo Bluetooth in zvočnik povezati v nekaj minutah (v približno 1 minuti). V nasprotnem primeru bo način povezave Bluetooth Multi preklican.
- Povezava Bluetooth Multi morda ni podprta, odvisno od specifikacij povezane naprave.
- Odstranljive/snemljive naprave Bluetooth (npr.: zaščitni ključ itd...), telefoni Windows, prenosni računalniki, televizor itd. ne podpirajo povezave Bluetooth Multi.
- Po združevanju Bluetooth Multi lahko pride do manjšega zamika, preden se glasba začne predvajati, odvisno od naprave Bluetooth.
- Če se premaknete izven dosega Sound Tower, ne da bi pred tem odklopili napravo Bluetooth, lahko traja nekaj minut, da se druge naprave Bluetooth povežejo. Če izklopite in nato ponovno vklopite Sound Tower, lahko nemudoma povežete druge naprave Bluetooth.

LED indikacije

LED	STANJE	Opis
Modra	Hitro utripa	Način BT PAIRING
	Utripa	Način BT READY
	Prižgana	Naprava Bluetooth je povezana.

Uporaba funkcije Vklop prek Bluetootha (Bluetooth Power On)

Ko je Sound Tower izklopljen, lahko pametno napravo povežete z izdelkom prek povezave Bluetooth, da ga vklopite.

1. Pritisnite in držite gumb **BASS** na daljinskem upravljalniku ali na zgornji plošči, da vključite funkcijo Vklop prek Bluetootha. Na zaslonu se prikaže "**ON-BLUETOOTH POWER**".
2. Ko je Sound Tower izklopljen, povežite pametno napravo z izdelkom prek Bluetootha. (Informacije o povezavah Bluetooth najdete v priročniku pametne naprave.)
3. Ko je povezava končana, se Sound Tower samodejno vklopi v načinu Bluetooth.
 - Na pametni napravi izberite zeleno glasbo.

OPOMBA

- Pritisnite in držite gumb **BASS** na daljinskem upravljalniku ali na zgornji plošči več kot 5 sekund, da vklopite ali izklopite funkcijo vklop prek povezave Bluetooth.

Vsakič, ko pritisnete gumb **BASS**, Sound Tower prikaže:

ON-BLUETOOTH POWER → OFF-BLUETOOTH POWER

Povezovanje Samsung TV prek Bluetooth



Če Sound Tower, povezanih z Samsung TV prek Bluetooth, Sound Tower lahko nadzira TV UI. (Zvezek +/-, Utišaj Vklop/Izklop in Vklop/Izklop)

Enostavno povežete z Samsung TV (SEARCHING TV način)

Sound Tower je "SEARCHING TV" način za enostavno povezavo z Samsung TV.

1. Pritisnite in držite  (Vir) gumb na daljinskem upravljalniku ali na vrhu plošče, potem Sound Tower bo začetek iskanja Samsung TV. V "SEARCHING TV" opozorilo se prikaže na zaslonu. (Ali, ko se vzpostavi ožičena povezava s skupino Stereo, se samodejno aktivira način "SEARCHING TV".)
2. Če Samsung TV podpora enostavno povezavo, povezavo ljudstvo bo prikazan na TV. Če Samsung TV je povezan s Sound Tower, preden, Samsung TV bo priključen brez ljudstvo.
3. Če Sound Tower ni mogoče najti nobene Samsung TV v 5 minutah, Sound Tower prekine "SEARCHING TV" način in se obrnil k "BT PAIRING" način. Če bi našli vse, Samsung TV, Sound Tower bo na zahtevo povezavo za tiste, TV.

OPOMBE

- Medtem ko je v brezžični Group Play način, iskanje TV ni na voljo.
- Iskanje ustavite s Samsung TV, izklopite Sound Tower - ali pritisnite  (Vir) ali  PAIRING gumb.
- Sound Tower, ne podpira multi povezavo, če Samsung TV priključen.
- Medtem ko je Samsung TV priključen, Zvočni način je PARTY in SOUND MODE gumb ni na voljo.
- Medtem ko je Samsung TV priključen, Sound Tower APP ne more povezati z Sound Tower.
- Povezavo ljudstvo, morda ne bodo prikazane po TV spec.
- Izberete lahko, in priključite neposredno iz Bluetooth zvočnik seznam na vašem TV, ko je povezavo pop-up ne pojavi na vašem TV.

05 POVEZOVANJE POMNILNIŠKIH NAPRAV USB

S pomočjo sistema Sound Tower lahko predvajate glasbene datoteke, ki se nahajajo na pomnilniških napravah USB.

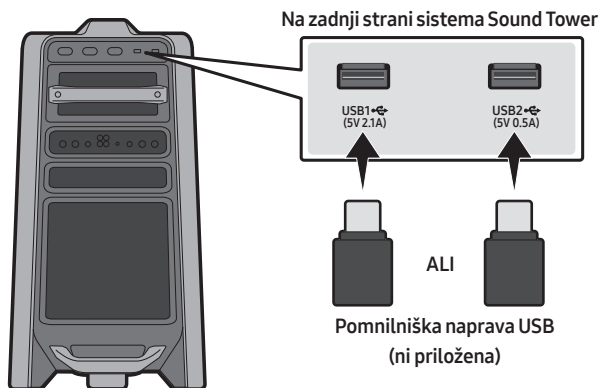

1. Povežite pomnilniško napravo USB v vhod USB1 ali USB2 na svojem sistemu Sound Tower.
2. Pritisnite gumb  (**Vir**) na zgornji plošči ali na daljinskem upravljalniku in nato izberite “**USB1**” ali “**USB2**”.
 - Vir lahko izberete tudi z gumbom **USB** na daljinskem upravljalniku.
3. Na zaslonu se prikaže “**USB1**” ali “**USB2**”.
4. Predvajajte glasbene datoteke s pomnilniške naprave USB prek sistema Sound Tower.
 - Sound Tower se samodejno izklopi(Auto Power Down (Samodejni izklop)) če USB naprava ni priključena, je predvajanje ustavljeno ali če več kot 20 minut ni vnosa.

OPOMBE

- Ta izdelek podpira samo pomnilniške naprave USB, formatirane v datotečnem sistemu FAT in FAT32.
- Ta izdelek ne podpira trdih diskov na diskov na mobilnih napravah.
- Na eno pomnilniško napravo USB lahko predvajate največ 999 datotek.
- Na eno pomnilniško napravo USB sistem lahko prebere največ 256 map.

Podprti zvočni formati

Tip datoteke	Zvočni kodek	Hitrost vzorčenja	Bitna hitrost
*.mp3	MPEG 1 Layer3	32 kHz ~ 48 kHz	32 kbps ~ 320 kbps
	MPEG 2 Layer3	16 kHz ~ 24 kHz	8 kbps ~ 160 kbps
	MPEG 2.5 Layer3	8 kHz ~ 12 kHz	8 kbps ~ 160 kbps
*.wma	WMA7/8/9	8 kHz ~ 48 kHz	32 kbps ~ 320 kbps
*.aac	AAC	8 kHz ~ 96 kHz	< 1728 kbps
	AAC-LC	8 kHz ~ 96 kHz	< 1728 kbps
	HE-AAC	8 kHz ~ 96 kHz	< 1728 kbps
*.wav	PCM/LPCM/ IMA_ADPCM	8 kHz ~ 192 kHz	< 5 Mbps
*flac	-	8 kHz ~ 192 kHz	< 5 Mbps

OPOMBE

- Ta izdelek ne podpira kodeka WMA Professional.
- Zgornja tabela prikazuje podprte hitrosti vzorčenja in bitne hitrosti. Datoteke v nepodprtih formatih se ne bodo predvajale.
- Datoteke AAC podpirajo samo izvorno obliko ADTS.

Posodobitev programske opreme

Samsung lahko v prihodnosti ponudi posodobitve sistemske programske opreme za Sound Tower.



Če je na voljo posodobitev, lahko programsko opremo posodobite tako, da napravo USB, na kateri je shranjena posodobljena programska oprema, priključite na vhod **USB1** ali **USB2** na svojem sistemu Sound Tower. Če želite več informacij o prenosu datotek za posodobitev, obiščite spletno stran Samsung na naslovu www.samsung.com→Support.





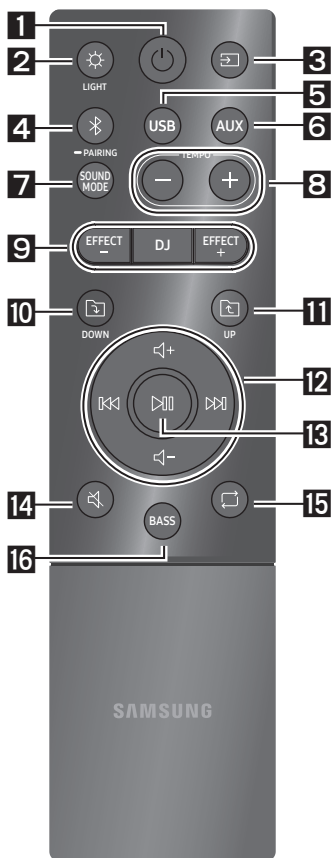





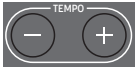









Nato vnesite ali izberite številko modela vašega sistema Sound Tower, izberite možnost Programska oprema & Aplikacije in nato Prenosi. Upoštevajte, da se imena možnosti lahko razlikujejo.



06 UPORABA DALJINSKEGA UPRAVLJALNIKA

Kako uporabljati daljinski upravljalnik



1	 Vklop/izklop	Vkllope in izklopite Sound Tower.
2	 LIGHT	Pritisnite gumb  (LIGHT), da vklopite način osvetlitve. Vsakič, ko pritisnete gumb, izberete želeni način osvetlitve, tako da izberete AMBIENT, PARTY, DANCE, THUNDERBOLT, STAR ali OFF .
3	 Vir	Pritisnite za izbiro vira, povezanega s sistemom Sound Tower. Vsakič, ko pritisnete gumb, izberete želeni vir z izbiro BT, USB1, USB2, AUX1 ali AUX2 .
4	 Bluetooth PAIRING	Pritisnite, da izberete vir neposredno v način " BT ". Pritisnite in držite gumb več kot 5 sekund, da preidete v način „ BT PAIRING “. V tem načinu lahko Sound Tower povežete z novo napravo Bluetooth, tako da na seznamu iskanja naprav Bluetooth izberete Sound Tower.
5	 USB	Pritisnite, da izberete vir USB1 ali USB2 , ki sta povezana s sistemom Sound Tower.
6	 AUX	Pritisnite, da izberete vira AUX1 ali AUX2 , ki sta povezana s sistemom Sound Tower.
7	 SOUND MODE	Vsakič, ko pritisnete na ta gumb, izberete želeni zvočni učinek z izbiro PARTY, STANDARD, HIPHOP, EDM, ROCK, LATIN, HOUSE ali REGGAE .

8	 <p>TEMPO +, -</p>	Pritisnite gumba TEMPO + ali TEMPO - , da povečate ali zmanjšate tempo glasbe. <ul style="list-style-type: none"> • Ta funkcija deluje samo v načinu USB1 in USB2.
9	 <p>DJ</p>	Ta funkcija vam omogoča vklop funkcije DJ-učinek. Vsakič, ko pritisnete na ta gumb, izberete želeni zvočni DJ-učinek iz zbiru NOISE, FILTER, CRUSH, CHORUS, WAHWAH ali OFF .
10	 <p>EFFECT +, -</p>	Pritisnite gumba EFFECT + ali EFFECT - , če želite povečati ali zmanjšati nivo zvočnega DJ-učinka.
11	 <p>Mapa DOWN</p>	Pritisnite gumb  (DOWN), da se premaknete na naslednjo mapo v napravi USB.
12	 <p>Mapa UP</p>	Pritisnite gumb  (UP), da se premaknete na prejšnjo mapo v napravi USB.
13	 <p>Povečaj glasnost, Znižaj glasnost / Preskoči</p>	<ul style="list-style-type: none"> • Povečaj glasnost, Znižaj glasnost Pritisnite + (Povečaj glasnost) ali - (Znižaj glasnost), da prilagodite glasnost navzgor ali navzdol. • Preskoči glasbo Pritisnite gumb , da izberete naslednjo glasbeno datoteko. Pritisnite gumb , da izberete prejšnjo glasbeno datoteko. Pritisnite in držite gumb  ali gumb  v načinu predvajanja USB za več kot 3 sekunde, če želite iskati naprej ali nazaj. Znova pritisnite in držite gumb  ali gumb  več kot 3 sekunde, da se vrnete na normalno predvajanje.
14	 <p>Predvajanje / Premor</p>	Pritisnite gumb  za začasno zaustavitev glasbene datoteke. Ko ponovno pritisnete gumb, se glasbena datoteka predvaja. <ul style="list-style-type: none"> • Samodejni izklop funkcija (Auto Power Down) Za izklop funkcije Samodejni izklop, ko je enota v načinu AUX1, AUX2, pritisnite in držite gumb  več kot 5 sekund. Na zaslonu se prikaže ON-AUTO POWER DOWN / OFF-AUTO POWER DOWN.
14	 <p>Utišaj</p>	Za utišanje zvoka pritisnite gumb  (Utišaj). Ponovno pritisnite gumb, da vklopite zvok.

15	 <p>Ponovi</p>	<p>Pritisnite gumb  (Ponovi) za uporabo funkcije Ponovi v načinu "USB1" in "USB2". Vsakič, ko pritisnete tipko, izberete želeno funkcijo ponovitve z izbiro ONE, FOLDER, ALL, RANDOM ali OFF.</p>
16	 <p>BASS</p>	<p>Pritisnite gumb BASS, če želite uporabiti močan zvok basa. Pritisnite ga ponovno za vrnitev na običajen zvok. Pritisnite in držite gumb BASS več kot 5 sekund, da vklopite ali izklopite funkcijo BLUETOOTH POWER.</p>

Kako uporabiti Način zvoka

Vaš Sound Tower ponuja vnaprej določene nastavitve izravnalnika, ki so optimizirane za določeno glasbeno zvrst.

1. Pritisnite gumb **SOUND MODE** na daljinskem upravljalniku.
2. Vsakič, ko pritisnete gumb **SOUND MODE**, izberete želeni zvočni učinek z izbiro **PARTY, STANDARD, HIPHOP, EDM, ROCK, LATIN, HOUSE** ali **REGGAE**.

OPOMBE

- Privzeti način zvoka je **PARTY**.
- Ko je izklopljen, pritisnite in držite gumb  na izdelku ali daljinskem upravljalniku več kot 5 sekund, da ga vklopite v privzeti nastavitvi Način zvoka.

Kako uporabljati DJ-učinek

Funkcija DJ-učinek vam omogoča vklop DJ-učinka za zvok. Stopnja vsakega učinka je nastavljiva.

1. Pritisnite gumb **DJ** na daljinskem upravljalniku.
2. Vsakič, ko pritisnete gumb **DJ**, Sound Tower preklaplja med razpoložljivimi DJ-učinek:
 - **NOISE**: ustvari beli šum in ga zmeša z originalnim zvokom skozi filter in izhod.
 - **FILTER**: ustvari učinek, podoben zvoku samo visokih ali nizkih tonov.
 - **CRUSH**: ustvari učinek, ki naredi izvorni zvok ostrejši.
 - **CHORUS**: ustvari učinek, podoben pevskega zboru.
 - **WAHWAH**: ustvari učinek 'Wah ~ Wah ~'.
 - **DJ EFFECT OFF**: izklopi DJ-učinek.
3. Pritisnite gumba **EFFECT +** ali **EFFECT -**, če želite zvišati ali znižati raven zvočnih učinkov DJ od -15 do +15.

OPOMBA

- Ko je izklopljen, pritisnite in držite gumb  na izdelku ali daljinskem upravljalniku več kot 5 sekund, da ga vklopite v privzeti nastavitvi DJ-učinek.

07 UPORABA APLIKACIJE SAMSUNG SOUND TOWER (GIGA PARTY AUDIO)

Namestitev aplikacije Samsung Sound Tower (Giga Party Audio)

Če želite upravljati ta izdelek s pametno napravo in aplikacijo Samsung Sound Tower (Giga Party Audio), prenesite aplikacijo Samsung Sound Tower (Giga Party Audio) iz trgovine Google Play ali Apple App Store in jo namestite na svojo pametno napravo.

OPOMBE

- Aplikacija Samsung Sound Tower (Giga Party Audio) je združljiva z mobilnimi telefoni Android z operacijskim sistemom Android OS 6.0 ali novejšim.
- Aplikacija Samsung Sound Tower (Giga Party Audio) je združljiva z Applovimi mobilnimi napravami z operacijskim sistemom iOS 10.0 ali novejšim.

Iskanje na trgu: Samsung Sound Tower ali Samsung Giga Party Audio



Zagon aplikacije Samsung Sound Tower (Giga Party Audio)

Če želite zagnati in uporabljati aplikacijo Samsung Sound Tower (Giga Party Audio), se na pametni napravi dotaknite ikone Samsung Sound Tower (Giga Party Audio) in sledite navodilom na zaslonu.

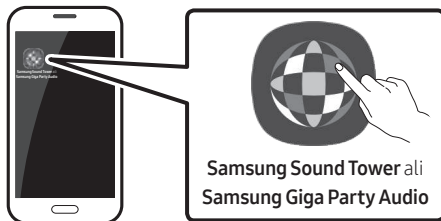

08 ODPRAVLJANJE TEŽAV

Preden zaprosite za pomoč, preverite spodnje.

Enota se ne vklopi.

Ali je napajalni kabel priključen v el. vtičnico?

→ Priključite napajalni vtič v el. vtičnico.

Funkcija ne deluje, ko pritisnete gumb.

Ali je v zraku statična elektrika?

→ Odklopite napajalni kabel in ga ponovno priključite.

Pojavijo se izpadi zvoka v načinu BT.

→ Glejte razdelek o povezavi Bluetooth na strani 14.

Ni nobenega zvoka.

Ali je funkcija Utišaj vklopljena?

→ Pritisnite gumb  (Utišaj), da preključete funkcijo izklopa zvoka.

Ali je glasnost nastavljena na minimum?

→ Prilagodite glasnost.

Daljinski upravljalnik ne deluje.

Ali so baterije izpraznjene?

→ Zamenjajte jih z novimi baterijami.

Ali je razdalja med daljinskim upravljalnikom in glavno enoto Sound Tower prevelika?

→ Daljinski upravljalnik pomaknite bližje glavni enoti Sound Tower.

Povezava s stereo skupino ne deluje.

Ali je sistem v brezžičnem načinu Group Play?

→ Odklopite brezžični način Group Play in poskusite znova s skupinsko Stereo povezavo.

Ne more vzpostaviti povezave Bluetooth.

Ali je sistem povezan z drugim sistemom v brezžičnem načinu Group Play v skupini ali v skupinskem Stereo načinu?

→ Ponovno poskusite povezavo Bluetooth po prekinitvi brezžičnega načina Group Play ali skupinskega Stereo načina.

Ali sta dve napravi Bluetooth že povezani?

→ Ponovno poskusite povezavo Bluetooth po prekinitvi ostalih povezav Bluetooth.

Gumb PAIRING ne deluje.

Ali je sistem v brezžičnem načinu Group Play ali v skupinskem Stereo načinu?

→ Poskusite znova po prekinitvi brezžičnega načina Group Play ali skupinske Stereo povezave.

Želim priklopiti sistem HOST (MAIN) na drugega v brezžični povezavi Group Play ali skupinski povezavi Stereo.

- Prekinite način Group Play, najprej pritisnite zvočnik, ki ga želite določiti kot HOST, in ko le-ta prikaže sporočilo "HOST", priključite ostale enega za drugim.
- V skupinskem načinu Stereo, je MAIN fiksiran. Ne morete spremeniti drugih in jih določiti kot MAIN.

Želim predvajati prek AUX1 ali AUX2 več kot 8 ur brez vnosa.

- Pritisnite in držite gumb  več kot 5 sekund v načinu AUX1 ali AUX2, da onemogočite funkcijo Samodejni izklop. Preklopite z ON-AUTO POWER DOWN na OFF-AUTO POWER DOWN.

SUB ne morem povezati z Group play.

- Po 1 uri bo HOST preprečil dodajanje dodatnih SUB-jev.
Pritisnite gumb **GROUP PLAY** na HOST, potem ko se prikaže sporočilo "HOST", lahko SUB ponovno povežete.

Ni mogoče vzpostaviti povezave "Brezžična/Ožičena skupina/Dodaj stereo/Bluetooth".

Ali je razdalja med sistemi prevelika?

- Priporočamo, da izvedete povezavo "Brezžična/Ožičena skupina/Dodaj stereo/Bluetooth" znotraj razdalje 1 metra od sistema.
- Priporočljivo je, da je operativna razdalja med sistemi Sound Tower manjša od 10 metrov.

09 LICENCA



The Bluetooth® word mark and logos are registered trademarks owned by the Bluetooth SIG, Inc. and any use of such marks by Samsung Electronics Co., Ltd. is under license. Other trademarks and trade names are those of their respective owners.



Qualcomm aptX is a product of Qualcomm Technologies, Inc. and/or its subsidiaries. Qualcomm is a trademark of Qualcomm Incorporated, registered in the United States and other countries. aptX is a trademark of Qualcomm Technologies International, Ltd., registered in the United States and other countries.

10 OBVESTILO O ODPRTOKODNIH LICENCAH

Če želite poslati povpraševanja in zahteve glede odprtih virov, podjetju Samsung pošljite e-pošto (oss.request@samsung.com).

11 POMEMBNO OBVESTILO O SERVISIRANJU

- Slike in ilustracije v tem uporabniškem priročniku so samo informativne in se lahko razlikujejo od dejanskega videza izdelka.
- V naslednjih primerih vam lahko zaračunamo administrativne stroške:
 - (a) e na dom pokličete serviserja in se izkaže, da izdelek ni pokvarjen (kar pomeni, da niste prebrali tega uporabniškega priročnika);
 - (b) če napravo prinesete na servis in se izkaže, da ni pokvarjena (kar pomeni, da niste prebrali tega uporabniškega priročnika).
- O znesku administrativnih stroškov vas bomo obvestili pred začetkom dela na izdelku oz. pred obiskom na domu.

12 SPECIFIKACIJE IN VODIČ

Specifikacije

Ime modela	MX-T70	
USB1/USB2	USB1: 5V/2,1A USB2: 5V/0,5A	
Teža	26,5 kg	
Mere (Š x V x G)	463,0 x 884,0 x 455,0 mm	
Območje obratovalne temperature	+5°C do +35°C	
Območje obratovalne vlažnosti	10 % ~ 75 %	
OJAČEVALNIK Nazivna izhodna moč	Visokofrekvenčni zvočnik	150W x 2, 12 OHM
	Srednji	300W x 2, 6 OHM
	Nizkofrekvenčni zvočnik	600W x 1, 3 OHM
IZHODNA MOČ BREŽŽIČNE NAPRAVE Največja oddajna moč vmesnika BT		100 mW pri 2,4–2,4835 GHz
Skupna poraba v stanju pripravljenosti (W)	2,0W	
Bluetooth Način deaktivacije vrat	Če želite izklopiti funkcijo Bluetooth Power, pritisnite in več kot 5 sekund držite gumb BASS .	

OPOMBE

- Samsung Electronics Co., Ltd si pridržuje pravico do sprememb specifikacij brez predhodnega obvestila.
- Teža in mere so približne.

- Družba Samsung izjavlja, da je ta oprema skladna z Direktivo 2014/53/EU. Celotno besedilo izjave EU o skladnosti je na voljo na naslednjem spletnem naslovu: <http://www.samsung.com> pojdite v razdelek Podpora > Iskanje podpore za izdelek in vnesite ime modela. To opremo je mogoče uporabljati v vseh državah EU.



[Ustrezno odstranjevanje baterij v tem izdelku]

(velja za države z ločenimi sistemi zbiranja)

Ta oznaka na bateriji, v navodilih ali na embalaži pomeni, da baterij v tem izdelku ob izteku njihove življenjske dobe ni dovoljeno odstraniti skupaj z ostalimi gospodinjstvi odpadki. Oznake za kemijske elemente Hg, Cd ali Pb pomenijo, da baterija vsebuje živo srebro, kadmij ali svinec v količinah, ki presegajo referenčne nivoje v direktivi ES 2006/66.

Če baterije niso ustrezno odstranjene, lahko tovrstne snovi škodujejo zdravju ljudi oziroma okolju.

Da bi zaščitili naravne vire in vzpodbujali ponovno uporabo materialov, baterije ločite od ostalih odpadkov in jih oddajte na predvidenih lokalnih zbirnih reciklažnih mestih.



Ustrezno odstranjevanje tega izdelka (odpadna električna & elektronska oprema)

(velja za države z ločenimi sistemi zbiranja)

Oznaka na izdelku, dodatni opremi ali dokumentaciji pomeni, da izdelka in njegove elektronske dodatne opreme (npr. električnega polnilnika, slušalk, kabla USB) ob koncu življenjske dobe ni dovoljeno odvreči med gospodinjstve odpadke. Te izdelke ločite od drugih vrst odpadkov in jih odgovorno predajte v recikliranje ter tako spodbudite trajnostno vnovično uporabo materialnih virov. Tako boste preprečili morebitno tveganje za okolje ali zdravje ljudi zaradi nenadzorovanega odstranjevanja odpadkov. Uporabniki v gospodinjstvih naj se za podrobnosti o tem, kam in kako lahko te izdelke predajo v okolju prijazno recikliranje, obrnejo na trgovino, kjer so izdelek kupili, ali na krajevni upravni organ. Poslovni uporabniki naj se obrnejo na dobavitelja in preverijo pogoje kupne pogodbe. Tega izdelka in njegove elektronske dodatne opreme pri odstranjevanju ni dovoljeno mešati z drugimi gospodarskimi odpadki.

Za informacije o okoljski zavezanosti podjetja Samsung in regulativnih obveznostih za ta izdelek, kot so uredba REACH, direktiva WEEE ali predpisi o baterijah, obiščite:

www.samsung.com/uk/aboutsamsung/sustainability/environment/our-commitment/data/

© 2019 Samsung Electronics Co., Ltd. All rights reserved.

Contact SAMSUNG WORLD WIDE

If you have any questions or comments relating to Samsung products, please contact the SAMSUNG customer care Centre.

Area	Contact Centre ☎	Web Site	Area	Contact Centre ☎	Web Site
■ Europe					
UK	0333 000 0333	www.samsung.com/uk/support	CZECH	800 - SAMSUNG (800-726786)	www.samsung.com/cz/support
IRELAND (EIRE)	0818 717100	www.samsung.com/ie/support	SLOVAKIA	0800 - SAMSUNG (0800-726 786)	www.samsung.com/sk/support
GERMANY	06196 77 555 77	www.samsung.com/de/support	CROATIA	072 726 786	www.samsung.com/hr/support
FRANCE	01 48 63 00 00	www.samsung.com/fr/support	BOSNIA	055 233 999	www.samsung.com/support
ITALIA	800-SAMSUNG (800.7267864)	www.samsung.com/it/support	NORTH MACEDONIA	023 207 777	www.samsung.com/mk/support
SPAIN	91 175 00 15	www.samsung.com/es/support	MONTENEGRO	020 405 888	www.samsung.com/support
PORTUGAL	808 207 267	www.samsung.com/pt/support	SLOVENIA	080 697 267 (brezplačna številka)	www.samsung.com/si/support
LUXEMBURG	261 03 710	www.samsung.com/be_fr/support	SERBIA	011 321 6899	www.samsung.com/rs/support
NETHERLANDS	088 90 90 100	www.samsung.com/nl/support	KOSOVO	0800 10 10 1	www.samsung.com/support
BELGIUM	02-201-24-18	www.samsung.com/be/support (Dutch) www.samsung.com/be_fr/support (French)	ALBANIA	045 620 202	www.samsung.com/al/support
NORWAY	21629099	www.samsung.com/no/support	BULGARIA	*3000 Цена на един градски разговор 0800 111 31 Безплатен за всички оператори	www.samsung.com/bg/support
DENMARK	707 019 70	www.samsung.com/dk/support	ROMANIA	*8000 (apel în rețea) 08008-726-78-64 (08008-SAMSUNG) Apel GRATUIT Atenție: Dacă efectuați apelul din rețeaua DigiI (RCS/RDS), vă rugăm să ne contactați formând numărul Telverde fără ultimele două cifre, astfel: 0800872678.	www.samsung.com/ro/support
FINLAND	030-6227 515	www.samsung.com/fi/support	CYPRUS	8009 4000 only from landline, toll free	www.samsung.com/gr/support
SWEDEN	0771 726 786	www.samsung.com/se/support	GREECE	80111-SAMSUNG (80111 726 7864) only from land line (+30) 210 6897691 from mobile and land line	
POLAND	801-172-678* lub +48 22 607-93-33* Specjalistyczna infolinia do obsługi pytań dotyczących telefonów komórkowych: 801-672-678* * (opłata według taryfy operatora)	http://www.samsung.com/pl/support/	LITHUANIA	8-800-77777	www.samsung.com/lt/support
HUNGARY	0680SAMSUNG (0680-726-7864)	www.samsung.com/hu/support	LATVIA	8000-7267	www.samsung.com/lv/support
AUSTRIA	0800 72 67 864 (0800-SAMSUNG)	www.samsung.com/at/support	ESTONIA	800-7267	www.samsung.com/ee/support
SWITZERLAND	0800 726 786	www.samsung.com/ch/support (German) www.samsung.com/ch_fr/support (French)			