

Mi Smart Air Fryer (3.5L) User Manual	· 01
Mi Smart-Luft-Fritteuse (3,5 l) Benutzerhandbuch	· 09
Manuale utente Mi Smart Air Fryer (3.5L)	· 17
Manuel d'utilisation de Mi Smart Air Fryer (3.5L)	· 25
Manual de usuario de Mi Smart Air Fryer (3.5L)	· 33
Руководство пользователя Аэрофритюрница Mi Smart Air Fryer (3,5 л)	· 41
Mi Smart Airfryer (3,5L) Gebruikershandleiding	· 49
Manual do utilizador de Fritadeira Elétrica Smart Mi (3.5L)	· 57
คู่มือผู้ใช้ Mi หม้อทอดไร้น้ำมันอัจฉริยะ (3.5 ลิตร)	· 65
دليل المستخدم المقلاة الهوائية الذكية من (Mi 3.5 لتر)	· 73
Mi Akıllı Hava Fritözü (3,5L) Kullanım Kılavuzu	· 81
Wielofunkcyjna frytkownica Mi Smart Air Fryer (3,5 l) Instrukcja obsługi	· 89



Read this manual carefully before use, and retain it for future reference.

Thank you for choosing the Mi Smart Air Fryer (3.5L). This product is for household use only. Illustrations of product, accessories, and user interface in the user manual are for reference purposes only. Actual product and functions may vary due to product enhancements.

Safety Instructions

- This appliance can be used by children aged from 8 years and above and persons with reduced physical, sensory or mental capabilities or lack of experience and knowledge if they have been given supervision or instruction concerning use of the appliance in a safe way and understand the hazards involved. Children shall not play with the appliance. Cleaning and user maintenance shall not be made by children unless they are older than 8 and supervised.
- Keep the appliance and its cord out of reach of children less than 8 years.
- Household use only.
- If the supply cord is damaged, it must be replaced by the manufacturer, its service agent or similarly qualified persons in order to avoid a hazard.
- The temperature of accessible surfaces may be high when the appliance is operating.
- The surfaces are liable to get hot during use.
- The appliances are not intended to be operated by means of an external timer or separate remote control system.
- Do not block the air fryer's air inlet and outlets, nor the heat dissipation vents during use to avoid affecting its normal heat dissipation.
- Do not modify the internal wiring of the air fryer.
- Do not use charcoal or other similar fuel sources to heat the basket, frying plate, or grill.
- Do not place the basket on any other heat sources, such as an induction cooker or gas stove.
- Do not plug or unplug the power cord with wet hands to avoid the risk of an electrical shock.
- Do not use a power cord with a loose connection or poor contact.
- Do not let the power cord cross through sharp objects to avoid damage to the power cord.
- Do not use the air fryer to store any items, especially flammable, explosive, or corrosive items.
- Do not excessively pinch, bend, twist, or place heavy objects on the power cord to prevent from exposing or breaking its core.
- Stop using the air fryer immediately and unplug it from the power source if it doesn't function normally or malfunctions.
- The air fryer cannot be started without the basket being in place.
- Do not let children near the air fryer during or right after use to avoid them from getting scalded.
- Do not allow children to play with the plastic packaging bag to avoid suffocation accidents.
- Do not use any plastic utensils or any wrapping materials which may melt or poison/affect the food to wrap food for cooking.
- Do not drop this air fryer or bump it against hard objects to avoid damage or malfunction.
- Do not insert pins, wires or other objects into any of the openings of the air fryer to avoid an electrical shock or injury.
- Do not use any accessories that are not recommended by the manufacturer.
- Keep a distance of 30 cm or more between the air outlets and other devices, during use.
- Do not move or shake the air fryer during use.
- Do not insert any foreign objects into the safety switch, to avoid any danger.
- When placing the air fryer in a kitchen cabinet, etc., please ensure that it is well ventilated.
- Ensure that the air fryer is unplugged before cleaning or repairing it.
- This product must be used on a level, heat-resistant surface to avoid damage to the product or accidents.
- Ensure that the silicone parts of the air fryer do not come into contact with ethanol or solutions that contain more than 50% of alcohol.
- Please ensure that the electrical outlet the air fryer is plugged into, is well grounded to avoid an electrical shock or other safety hazards.



Hereby, Ningbo Careline Electric Appliance Co., Ltd. declares that the radio equipment type Air Fryer MAF02 is in compliance with Directive 2014/53/EU. The full text of the EU declaration of conformity is available at the following internet address: <http://www.mi.com/global/service/support/declaration.html>
For detailed e-manual, please go to www.mi.com/global/service/userguide

Product Overview

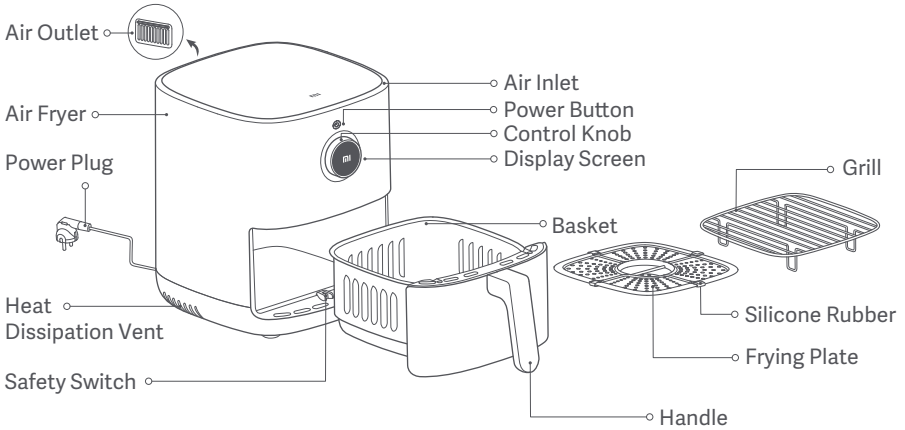

Notes: 1. The silicone rubber used in the air fryer is made of high temperature resistant food grade materials to prevent the edges of the frying plate from scratching the coating of the basket and to improve the stability of the frying plate. Do not remove the silicone rubber from the frying plate.
2. Ingredients that are too small are not suitable for use on the grill. Please make sure that ingredients don't fall through the gaps in the grill.

Control Knob



1 Press to confirm selection.



2 Press and hold for 0.5 seconds to return to the previous menu.



3 Turn left/right to change functions.



4 Press the power button to turn on/off.

How to Use

Connect the power cord and press the power button to turn on the air fryer.

Note: Press the power button to turn on the air fryer for the first time, "Enable Wi-Fi" will be displayed, if you do not operate it for 30 seconds or select No, the Wi-Fi will remain disabled, and if you select Yes, the Wi-Fi indicator will blink and Wi-Fi will be enabled.

1. Turning on

- Connect the power cord and press the power button to turn on the air fryer.

2. Turning off

- Press the power button to turn off the air fryer, regardless of the state it is in.



3. Configuring the Wi-Fi





1. Resetting the Wi-Fi

Press the control knob to enter “Reset Wi-Fi” while in the “Wi-Fi” screen, then press the control knob to select Yes to reset the Wi-Fi, or turn the control knob to select No to abandon resetting the Wi-Fi.

2. Enabling/Disabling the Wi-Fi

Press the control knob to enter “Enable/Disable Wi-Fi” while in the “Wi-Fi” screen, then press the control knob to select Yes to enable or disable the Wi-Fi, or turn the control knob to select No to abandon the change.

Wi-Fi Status

			
Awaiting connection...	Reconnecting after a disconnection...	Connected successfully	Updating...
Wi-Fi indicator blinks slowly	Wi-Fi indicator blinks quickly	Wi-Fi indicator is on continuously	Wi-Fi indicator blinks twice

Note: If it does not connect to the Wi-Fi for 30 minutes, the Wi-Fi indicator will turn off.

4. Connecting with Mi Home/Xiaomi Home App

This product works with the Mi Home/Xiaomi Home app*. Use the Mi Home/Xiaomi Home app to control your device, and to interact with other smart home devices.



- Scan the QR code to download and install the app. You will be directed to the connection setup page if the app is installed already. Or search “Mi Home/Xiaomi Home” in the app store to download and install it.
- Open Mi Home/Xiaomi Home app, tap “+” on the upper right, and then follow prompts to add your device.

Note: In order to improve the user's experience, the device's firmware and the Mi Home/Xiaomi Home app interface will be updated from time to time, so if you encounter any interface experience that is not consistent with this manual, please refer to the actual product.

How to Use

Preparations

The ingredients can be marinated to taste before cooking.



Starting a cooking program

1. Place the air fryer on a stable, level surface and ensure that there is air circulation around the air fryer.

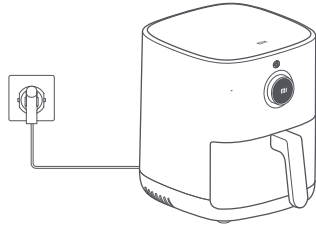

2. Place the frying plate into the basket and add the ingredients one by one. If there are more ingredients, use the grill to place them in two layers.

Note: Stacking ingredients without using the grill will affect the cooking.

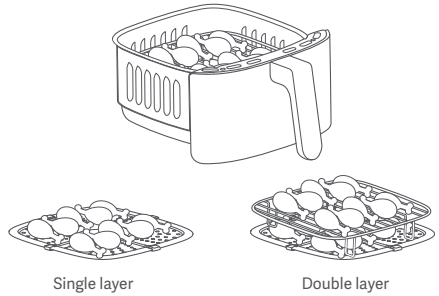

3. Once the basket is completely inserted into the air fryer, press the power button to turn it on, and turn the control knob to select the menu for the corresponding cooking program and press the control knob to confirm. Then press the control knob to select the amount of ingredients (single layer/half/full/double layer), and finally press the control knob to confirm and start cooking.

Notes:

1. The cooking time and temperature can be adjusted by turning the control knob during cooking.
2. Once you turn the control knob to adjust the cooking time or temperature, you need to press the control knob to confirm, otherwise it will continue to cook at the original time and temperature after five seconds.

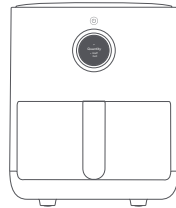

4. Some ingredients need to be turned over during cooking, please follow the air fryer's instructions and pull out the basket to turn over the ingredients, then place the basket completely back into the air fryer and press the control knob to continue cooking.

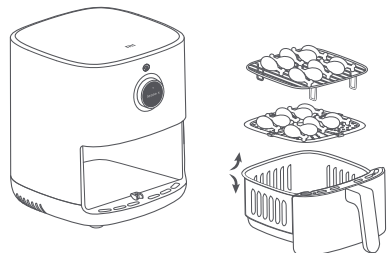

5. The air fryer will beep and "Program completed" will appear on the display to indicate that the cooking program has been completed. Carefully take out the basket and use clamps to remove the food.

Caution: When cooking is completed, the basket is very hot, so do not touch it to avoid from getting scalded.

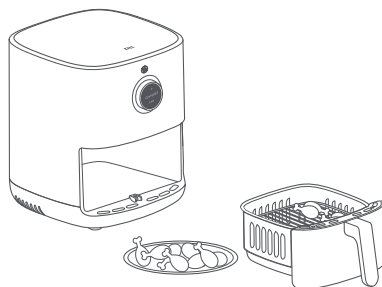

Other Operations

1. Language settings

- Turn on the air fryer, go to settings, and press the control knob to enter the language selection screen.
- Turn the control knob to the desired language and press it to confirm.



2. Manual mode

- While standby, turn the control knob and select the manual mode, press it to set the temperature and turn it to adjust to the desired cooking temperature, then press it to set the time and turn it to adjust to the desired cooking time, and press it to start the above set program.

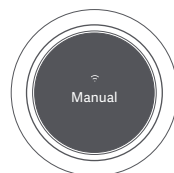

3. Turning over the food

- If the cooking time is more than 8 minutes (except for cake and dried fruits), the air fryer will remind you to turn over or shake the food.
- "Please shake the food" will blink on the display screen, and it will beep three times. Please pull out the basket, turn over or shake the food, and then completely insert the basket back into the air fryer.



4. Scheduled cooking

- While standby, turn the control knob and select the schedule function, set the completion time, cooking program, cooking temperature and time, and press the control knob to confirm and start the scheduled cooking program.
- Once the scheduled time is over, the air fryer has completed the scheduled cooking program.

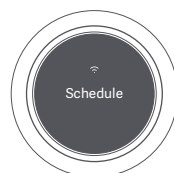

Note: The scheduled time here is the scheduled completion time, for example six hours, which means cooking will be completed in six hours, and the scheduled time cannot be shorter than the cooking time.

5. Pausing

- Press the control knob to pause the cooking program while cooking.
- Press the control knob to continue the cooking program while it is paused.

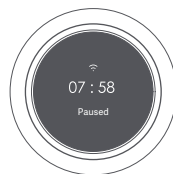

6. Stopping program

- Press and hold the control knob for 0.5 seconds, the display screen indicates to confirm the cancellation of the current cooking program, turn the control knob and select yes or no. Once cancelled, it will enter standby mode.



Maintenance Tips

- Only professionally trained and qualified technicians should repair the air fryer.
- Others should not repair the air fryer without permission to avoid serious consequences.
- When the air fryer is acting abnormally, please refer to Troubleshooting before contacting the customer service.
- If the issue cannot be resolved, please unplug the power cord and disconnect it and contact after-sales service.

Cleaning & Maintenance

Unplug the power cord before cleaning and maintaining the air fryer, and wait for it to cool down to room temperature or a safe temperature before operating it. Please remove the basket when cleaning the inside of the air fryer.

1. Air fryer surface

The surface of the air fryer can be wiped with a dry, soft cloth or a sponge moistened with a neutral cleaning detergent.

2. Cavity

To remove stains from the inside of the air fryer, apply a suitable amount of detergent diluted in hot water to its surface and let it sit for about 10 minutes, then use a soft sponge moistened with water to wipe away the detergent residue.

3. Basket

Clean the air fryer after each use. The basket of the air fryer is coated, so do not use any steel wool or other abrasive cleaning materials to clean it as they may damage the coating.

4. Frying plate/Grill

You can use a soft, cotton cloth or sponge moistened with neutral detergent to wipe it clean, then moisten it with water to wipe away the detergent residue.

Note: The basket, frying plate, and grill can be separated and placed in the dishwasher for cleaning, but the air fryer cannot be washed in water or cleaned in the dishwasher.

Cleaning Precautions

1. After using the air fryer, please unplug the power plug in time and do not place the air fryer near a source of fire nor immerse it in water. Do not place the power plug directly on the air fryer to prevent the plug from scratching its surface.
2. Cleaning and maintenance should only be done after the air fryer has cooled down.
3. Do not use any corrosive or abrasive cleaning materials or detergents.

Note: Regular cleaning and maintenance of the air fryer will help to extend its service life.

Troubleshooting

Issue	Possible Causes	Solutions
The air fryer doesn't function.	The air fryer is not connected to a power supply.	Plug the power cord into a grounded electrical outlet.
	The basket is not pushed.	Pull out the basket and push it back into place.
The OLED display shows E1.	The sensor has a broken circuit.	Contact after-sales service.
The OLED display shows E2.	The sensor has a short circuit.	Contact after-sales service.
The fan doesn't rotate.	The fan blade is stuck.	Contact after-sales service.
	The motor is damaged or other components have a broken circuit.	Contact after-sales service.
White smoke is coming out.	Cooking oily ingredients.	When you fry ingredients containing more fat, there will be a lot of smoke, which is normal.
	The air fryer still contains grease residue from the previous cooking program.	Ensure that you clean the air fryer after each cooking program.
Can't insert the basket into the air fryer smoothly.	Too many ingredients in the basket.	The ingredients in the basket can't exceed the maximum mark.
	The basket is not properly inserted.	Properly insert the basket.
The schedule function doesn't function as requested.	The scheduled time is too short.	The scheduled time is shorter than the cooking time.
	The scheduled time is not saved.	The scheduled time is saved and carried out by pressing the control knob.
Wi-Fi can't be connected.	Check whether the Mi Home /Xiaomi Home app is up to date.	Update the Mi Home/Xiaomi Home app to the latest version.
	Check whether the Wi-Fi's signal is strong enough.	Move to a location where the signal is strong enough.
Unable to connect the air fryer.	Check whether the Wi-Fi functions normally.	Check whether the Wi-Fi is connected normally or reset the Wi-Fi to reconnect.

Electrical Diagram

- ① OLED Display
- ② Safety Switch
- ③ Control Panel
- ④ High-speed Motor
- ⑤ Fuse
- ⑥ Low-speed Motor
- ⑦ Heating Element
- ⑧ Power Board
- ⑨ Fuse

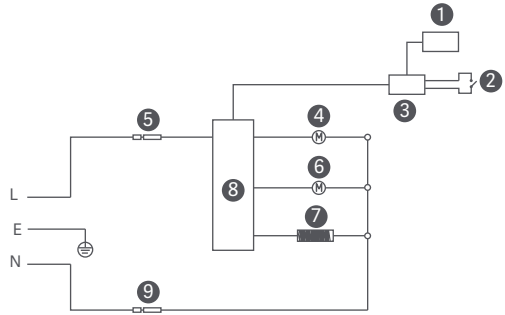

Specifications

Name: Air Fryer	Rated Capacity: 3.5 L	Color: White
Model: MAF02	Rated Frequency: 50–60 Hz	Net Weight: 3.9 kg
Rated Power: 1500 W	Rated Voltage: 220–240 V~	Gross Weight: 5.2 kg
Maximum Output Power: <20 dBm	Package Dimensions: 370 × 295 × 345 mm	
Operating Temperature: -10°C to 40°C	Operation Frequency: 2412–2472 MHz	
Wireless Connectivity: Wi-Fi IEEE 802.11 b/g/n 2.4 GHz		

Under normal use of condition, this equipment should be kept a separation distance of at least 20 cm between the antenna and the body of the user



All products bearing this symbol are waste electrical and electronic equipment (WEEE as in directive 2012/19/EU) which should not be mixed with unsorted household waste. Instead, you should protect human health and the environment by handing over your waste equipment to a designated collection point for the recycling of waste electrical and electronic equipment, appointed by the government or local authorities. Correct disposal and recycling will help prevent potential negative consequences to the environment and human health. Please contact the installer or local authorities for more information about the location as well as terms and conditions of such collection points.

Manufactured for: Xiaomi Communications Co., Ltd.
 Manufactured by: Ningbo Careline Electric Appliance Co., Ltd.
 Address: 558#, Wei'er Road, Andong Industrial Zone, Andong Town,
 Cixi, Ningbo, Zhejiang, China
 For further information, please go to www.mi.com

User Manual Version: V2.0

Lesen Sie dieses Handbuch vor der Verwendung sorgfältig und bewahren Sie es auf, um zukünftig die Informationen nachlesen zu können.

Vielen Dank, dass Sie sich für die Mi Smart-Heißluft-Fritteuse (3,5 l) entschieden haben. Dieses Produkt ist nur für den Betrieb in privaten Haushalten gedacht.

Hinweis: Abbildungen des Produkts, des Zubehörs und der Benutzeroberfläche in dem Benutzerhandbuch dienen nur als Referenz. Die tatsächlichen Produkte und Funktionen können aufgrund von Produktverbesserungen variieren.

Sicherheitshinweise

- Dieses Gerät ist für Kinder ab einem Alter von 8 und Personen geeignet, die körperlich, sensorisch oder geistig behindert sind oder nicht über ausreichend Erfahrung oder Kenntnisse verfügen, wenn sie eine Beaufsichtigung oder Anweisung zur Nutzung des Geräts im Hinblick auf Sicherheit erfahren haben und wissen, welche Gefahren auftreten können. Kinder dürfen nicht mit dem Gerät spielen. Die Reinigung und Wartung darf nicht von Kindern durchgeführt werden, soweit sie nicht älter als 8 Jahre alt sind und beaufsichtigt werden.
- Bewahren Sie das Gerät und sein Kabel außerhalb der Reichweite von Kindern im Alter von unter 8 Jahren auf.
- Nur für den Hausgebrauch.
- Wenn das Stromkabel beschädigt ist, muss es vom Hersteller selbst, seiner Reparatur-Werkstatt oder von ähnlich qualifizierten Personen ersetzt werden, um Gefahren zu vermeiden.
- Die Temperatur der zugänglichen Oberflächen kann hoch sein, wenn das Gerät in Betrieb ist.
- Die Oberflächen können bei der Verwendung heiß werden.
- In den Anleitungen muss darauf hingewiesen werden, dass die Geräte nicht für den Betrieb mit einer externen Zeitschaltuhr oder einem separaten Fernbedienungssystem vorgesehen sind.
- Blockieren Sie während des Betriebs weder die Luften- und -auslässe noch die Wärmeabfuhröffnungen der Heißluft-Fritteuse, um die normale Wärmeabfuhr nicht zu beeinträchtigen.
- Verändern Sie nicht die interne Verkabelung der Heißluft-Fritteuse.
- Verwenden Sie keine Holzkohle oder ähnliche Brennstoffe, um den Korb, die Frittierplatte oder den Grill zu erhitzen.
- Stellen Sie den Korb nicht auf andere Wärmequellen, wie z. B. einen Induktionsherd oder Gasherd.
- Stecken Sie das Stromkabel nicht mit nassen Händen ein oder aus, um das Risiko eines Stromschlags zu vermeiden.
- Verwenden Sie kein Stromkabel mit einem losen Anschluss oder schlechtem Kontakt.
- Lassen Sie das Stromkabel nicht in Kontakt mit scharfen Oberflächen (wie z.B. Messer) kommen, um eine Beschädigung des Stromkabels zu vermeiden.
- Verwenden Sie die Heißluft-Fritteuse nicht zur Aufbewahrung von Gegenständen, insbesondere von brennbaren, explosiven oder ätzenden Gegenständen.
- Achten Sie darauf, dass Sie das Stromkabel nicht übermäßig einklemmen, knicken, verdrehen oder mit schweren Gegenständen belasten, um zu verhindern, dass der Kabelkern freigelegt wird oder bricht.
- Stellen Sie den Betrieb der Heißluft-Fritteuse sofort ein und trennen Sie sie von der Stromquelle, wenn sie nicht normal funktioniert oder Fehlfunktionen aufweist.
- Die Heißluft-Fritteuse kann nicht gestartet werden, wenn der Korb nicht eingesetzt ist.
- Lassen Sie Minderjährige während oder direkt nach dem Gebrauch nicht in die Nähe der Heißluft-Fritteuse, damit sie sich nicht verbrühen oder verbrennen.
- Erlauben Sie Kindern nicht, mit der Plastikverpackungstüte zu spielen, um Erstickungsunfälle zu vermeiden.
- Verwenden Sie zum Einwickeln von Lebensmitteln zum Garen keine Plastikutensilien oder Verpackungsmaterialien, die schmelzen oder die Lebensmittel vergiften/beeinträchtigen können.
- Lassen Sie die Heißluft-Fritteuse nicht fallen und stoßen Sie sie nicht gegen harte Gegenstände, um Schäden oder Fehlfunktionen zu vermeiden.
- Stecken Sie keine Stifte, Drähte oder andere Gegenstände in die Öffnungen der Heißluft-Fritteuse, um einen Stromschlag oder Verletzungen zu vermeiden.
- Verwenden Sie kein Zubehör, das nicht vom Hersteller empfohlen wird.
- Halten Sie bei der Verwendung einen Abstand von mindestens 30 cm zwischen den Luftauslässen und anderen Geräten.
- Bewegen oder schütteln Sie die Heißluft-Fritteuse nicht während des Betriebs.
- Stecken Sie keine Fremdkörper in den Sicherheitsschalter, um eine Gefährdung zu vermeiden.
- Wenn Sie die Heißluft-Fritteuse in einem Küchenschrank usw. verwahren, achten Sie bitte darauf, dass sie dieser belüftet ist.
- Stellen Sie sicher, dass die Heißluft-Fritteuse vom Stromnetz getrennt ist, bevor Sie sie reinigen oder reparieren.
- Dieses Produkt muss auf einer ebenen, hitzebeständigen Oberfläche verwendet werden, um Schäden am Produkt oder Unfälle zu vermeiden.
- Achten Sie darauf, dass die Silikonteile der Heißluft-Fritteuse nicht mit Ethanol oder Lösungen, die mehr als 50 % Alkohol enthalten, in Kontakt kommen.
- Stellen Sie sicher, dass die Steckdose, an die die Heißluft-Fritteuse angeschlossen ist, geerdet ist, um einen Stromschlag oder andere Sicherheitsgefährdungen zu vermeiden.

CE Hiermit bestätigt Ningbo Carline Electric Appliance Co., Ltd. dass das Funkgerät des Typs Heißluft-Fritteuse MAF02 mit der Verordnung 2014/53/EU in Einklang steht. Der vollständige Wortlaut der EU-Konformitätserklärung ist unter der folgenden Internetadresse abrufbar: <http://www.mi.com/global/service/support/declaration.html>
Ein detailliertes elektronisches Handbuch finden Sie unter www.mi.com/global/service/userguide

Produktübersicht

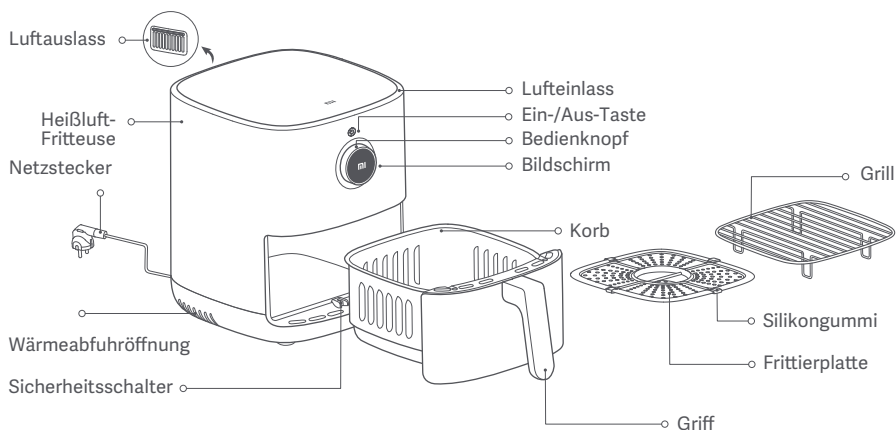

Hinweise: 1. Das in der Heißluft-Fritteuse verwendete Silikongummi besteht aus hochtemperaturbeständigen, lebensmittel-tauglichen Materialien, um zu verhindern, dass die Kanten der Frittierplatte die Beschichtung des Korbes zerkratzen und um die Stabilität der Frittierplatte zu verbessern. Entfernen Sie das Silikongummi nicht von der Frittierplatte.

2. Zu kleine Zutaten und Lebensmittel sind für die Verwendung auf dem Grill nicht geeignet. Achten Sie darauf, dass die Zutaten und Lebensmittel nicht durch die Zwischenräume des Grills fallen.

Bedienknopf:



1 Drücken, um die Auswahl zu bestätigen.



2 Halten Sie die Taste 0,5 Sekunden gedrückt, um zum vorherigen Menü zurückzukehren.



3 Nach links/rechts drehen, um Funktionen zu wechseln.



4 Drücken Sie die Ein-/Aus-Taste zum Ein-/Ausschalten.

Bedienung

Schließen Sie das Stromkabel an und drücken Sie die Ein-/Aus-Taste, um die Luft-Fritteuse einzuschalten. Hinweis: Wenn Sie die Ein-/Aus-Taste zum ersten Mal drücken, um die Heißluft-Fritteuse einzuschalten, wird „WLAN aktivieren“ angezeigt. Wenn Sie die Taste 30 Sekunden lang nicht betätigen oder Nein wählen, bleibt das WLAN deaktiviert; wenn Sie Ja wählen, blinkt die WLAN-Anzeige und das WLAN-Funktion wird aktiviert.

1. Einschalten

Schließen Sie das Stromkabel an und drücken Sie die Ein-/Aus-Taste, um die Heißluft-Fritteuse einzuschalten.

2. Ausschalten

- Drücken Sie die Ein-/Aus-Taste, um die Heißluft-Fritteuse auszuschalten, unabhängig davon, in welchem Zustand sie sich befindet.



3. WLAN konfigurieren





1. WLAN zurücksetzen:

Drücken Sie den Bedienknopf, um „WLAN zurücksetzen“ aufzurufen, während Sie sich im Bildschirm „WLAN“ befinden, und drücken Sie dann den Bedienknopf, um Ja auszuwählen, um das WLAN zurückzusetzen, oder drehen Sie den Bedienknopf, um Nein auszuwählen, um das Zurücksetzen des WLANs abzubrechen.

2. Aktivieren/Deaktivieren des WLANs:

Drücken Sie den Bedienknopf, um „WLAN aktivieren/deaktivieren“ aufzurufen, während Sie sich im Bildschirm „WLAN“ befinden, und drücken Sie dann den Bedienknopf, um Ja auszuwählen, um das WLAN zu aktivieren oder zu deaktivieren, oder drehen Sie den Bedienknopf, um Nein auszuwählen, um die Änderung zu verlassen.

WLAN-Statusanzeiger

			
Warten auf die Verbindung...	Wiederherstellung der Verbindung nach einer Unterbrechung...	Verbindung war erfolgreich	Wird aktualisiert...
WLAN-Anzeiger blinkt langsam	WLAN-Anzeiger blinkt schnell	WLAN-Anzeiger leuchtet stetig	WLAN-Anzeiger blinkt zweimal

Hinweis: Wenn das Gerät 30 Minuten lang keine Verbindung zum WLAN herstellt, schaltet sich der WLAN-Anzeiger aus.

4. Verbinden mit der Mi Home/Xiaomi Home-App

Dieses Produkt funktioniert mit der Mi Home/Xiaomi Home-App*. Verwenden Sie die Mi Home/Xiaomi Home-App für die Steuerung Ihres Geräts und für die Interaktion mit anderen Smart Home-Geräten.



- Scannen Sie den QR-Code, um die App herunterzuladen und zu installieren. Ist die App bereits installiert, werden Sie zur Verbindungseinrichtungs-Seite weitergeleitet. Sie können aber auch im App Store nach „Mi Home/Xiaomi Home“ suchen, um die App herunterzuladen und zu installieren.
- Öffnen Sie die Mi Home-/Xiaomi Home-App, tippen Sie auf das „+“ oben rechts und befolgen Sie die Anweisungen auf dem Bildschirm, um Ihr Gerät hinzuzufügen.

Hinweis: Um die Benutzererfahrung zu verbessern, werden die Firmware des Geräts und die Benutzeroberfläche der Mi Home/Xiaomi Home-App von Zeit zu Zeit aktualisiert; sollten Sie also auf eine Benutzeroberfläche stoßen, die nicht mit diesem Handbuch übereinstimmt, beziehen Sie sich bitte auf das tatsächliche Produkt.

Bedienung

Vorbereitungen

Die Zutaten können vor dem Garen nach Belieben mariniert werden.



Starten eines Garprogramms

1. Stellen Sie die Heißluft-Fritteuse auf eine stabile, ebene Fläche und stellen Sie sicher, dass eine uneingeschränkte Luftzirkulation um die Heißluft-Fritteuse besteht.

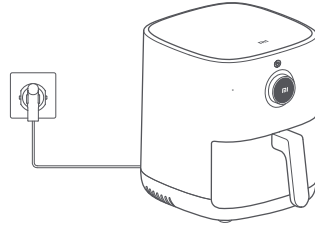

2. Legen Sie die Frittierplatte in den Korb und geben Sie die Zutaten nacheinander hinein. Wenn mehr Zutaten vorhanden sind, verwenden Sie den Grill, um sie in zwei Schichten anzuordnen.

Hinweis: Wenn Sie die Zutaten stapeln, ohne den Grill zu verwenden, wird der Garvorgang beeinträchtigt.

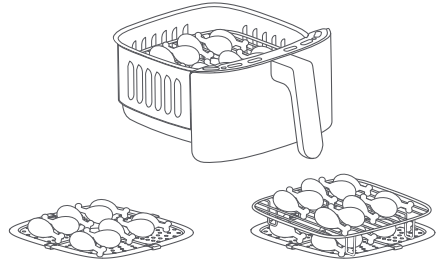

Einzel-schicht

Doppel-schicht

3. Wenn der Korb vollständig in die Heißluft-Fritteuse eingesetzt ist, drücken Sie die Ein-/Aus-Taste, um sie einzuschalten, und drehen Sie den Bedienelement, um das Menü für das entsprechende Garprogramm auszuwählen, und drücken Sie den Bedienelement zur Bestätigung. Drücken Sie dann den Bedienelement, um die Menge der Zutaten auszuwählen (halber/voller Topf oder einfache/doppelte Schicht), und drücken Sie schließlich den Bedienelement zur Bestätigung und zum Start des Garvorgangs.

Hinweise:

1. Die Garzeit und die Temperatur können durch Drehen des Bedienelementes während des Garens eingestellt und verändert werden.

2. Wenn Sie den Bedienelement drehen, um die Garzeit oder die Temperatur einzustellen, müssen Sie den Bedienelement zur Bestätigung drücken, ansonsten wird nach fünf Sekunden mit der ursprünglichen Zeit und Temperatur weitergegart.

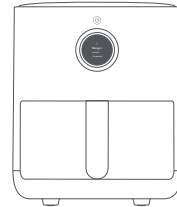

4. Einige Zutaten müssen während des Garvorgangs gewendet werden. Befolgen Sie bitte die Anweisungen der Heißluft-Fritteuse und ziehen Sie den Korb heraus, um die Zutaten zu wenden, setzen Sie dann den Korb vollständig in die Heißluft-Fritteuse zurück und drücken Sie den Bedienelement, um den Garvorgang fortzusetzen.

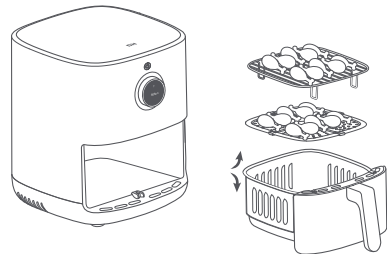

5. Die Heißluft-Fritteuse piept und auf dem Bildschirm erscheint „Garen beendet“, um anzuzeigen, dass das Garprogramm beendet ist. Nehmen Sie den Korb vorsichtig heraus und verwenden Sie die Klammern, um das Gargut zu entfernen.

Vorsicht: Nach Abschluss des Garvorgangs ist der Korb sehr heiß, berühren Sie ihn daher nicht, um Verbrühungen oder Verbrennungen zu vermeiden.

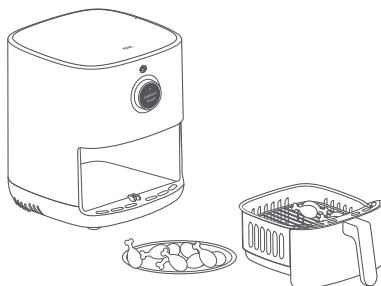

Andere Vorgänge

1. Spracheinstellungen

- Schalten Sie die Heißluft-Fritteuse ein, gehen Sie zum Menü Einstellungen und drücken Sie den Bedienknopf, um das Menü zur Sprachauswahl aufzurufen.
- Drehen Sie den Bedienknopf auf die gewünschte Sprache und drücken Sie ihn zur Bestätigung.



2. Manueller Modus

- Drehen Sie im Standby-Modus den Bedienknopf und wählen Sie den manuellen Modus, drücken Sie ihn, um die Temperatur einzustellen und drehen Sie ihn, um die gewünschte Gartemperatur einzustellen, drücken Sie ihn dann, um die Zeit einzustellen und drehen Sie ihn, um die gewünschte Garzeit einzustellen, und drücken Sie ihn, um das oben eingestellte Programm zu starten.

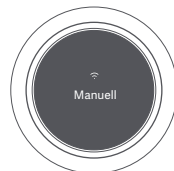

3. Ziehen Sie den Korb heraus und wenden Sie das Gargut

- Wenn die Garzeit mehr als 8 Minuten beträgt (außer bei Kuchen und Trockenfrüchten), erinnert die Heißluftfritteuse Sie daran, das Gargut umzudrehen oder zu schütteln.
- „Bitte schütteln Sie das Essen“ blinkt auf dem Bildschirm, und es ertönt ein dreimaliger Signalton. Bitte ziehen Sie den Korb heraus, wenden oder schütteln Sie das Gargut und setzen Sie den Korb dann wieder vollständig in die Heißluft-Fritteuse ein.



4. Geplantes Garen

- Drehen Sie im Standby-Modus den Bedienknopf und wählen Sie die Zeitplanfunktion, stellen Sie die Fertigstellungszeit, das Garprogramm, die Gartemperatur und die Uhrzeit ein und drücken Sie den Bedienknopf, um das geplante Garprogramm zu bestätigen und zu starten.
- Wenn die geplante Zeit abgelaufen ist, hat die Heißluft-Fritteuse das geplante Garprogramm abgeschlossen.

Hinweis: Die geplante Zeit ist hier die geplante Fertigstellungszeit, z. B. sechs Stunden, was bedeutet, dass der Garvorgang in sechs Stunden abgeschlossen sein wird, und die geplante Zeit kann nicht kürzer als die Garzeit sein.



5. Pause

- Drücken Sie den Bedienknopf, um das Garprogramm während des Garens zu pausieren.
- Drücken Sie den Bedienknopf, um das Garprogramm fortzusetzen, während es pausiert ist.



6. Betrieb stoppen

- Halten Sie den Bedienknopf 0,5 Sekunden lang gedrückt, im Bildschirm erscheint die Aufforderung, den Abbruch des laufenden Garprogramms zu bestätigen, drehen Sie den Bedienknopf und wählen Sie ja oder nein. Nach dem Abbruch geht das Gerät in den Standby-Modus.



Wartungstipps

- Reparaturen an der Heißluft-Fritteuse sollten nur von professionell ausgebildeten und qualifizierten Technikern durchgeführt werden.
- Benutzer sollten dieses Gerät nicht ohne Erlaubnis vom Hersteller reparieren.
- Wenn sich die Heißluft-Fritteuse abnormal verhält, lesen Sie bitte den Abschnitt Fehlerbehebung, bevor Sie sich an den Kundendienst wenden.
- Lässt sich das Problem nicht beheben, ziehen Sie bitte das Stromkabel aus der Steckdose trennen das Gerät von der Stromquelle. Wenden Sie sich bitte an den Kundendienst. Verwenden Sie das Gerät in einem solchen Fall nicht weiter.

Reinigung und Wartung

Trennen Sie das Stromkabel, bevor Sie die Heißluft-Fritteuse reinigen und warten Sie, bis sie auf Raumtemperatur oder eine sichere Temperatur abgekühlt ist, bevor Sie sie in Betrieb nehmen. Bitte entfernen Sie den Korb, wenn Sie das Innere der Heißluft-Fritteuse reinigen.

1. Oberfläche der Heißluft-Fritteuse:

Die Oberfläche der Heißluft-Fritteuse kann mit einem trockenen, weichen Tuch oder einem mit einem neutralen Reinigungsmittel angefeuchteten Schwamm abgewischt werden.

2. Innenraum:

Um Flecken aus dem Inneren der Heißluft-Fritteuse zu entfernen, tragen Sie eine geeignete Menge in heißem Wasser verdünntes Reinigungsmittel auf die Oberfläche auf und lassen es ca. 10 Minuten einwirken, dann wischen Sie die Reinigungsmittelreste mit einem weichen, mit Wasser angefeuchteten Schwamm ab.

3. Korb:

Reinigen Sie die Heißluft-Fritteuse nach jedem Gebrauch. Der Korb der Heißluft-Fritteuse ist beschichtet, verwenden Sie daher keine Stahlwolle oder andere scheuernde Reinigungsmittel zur Reinigung, da diese die Beschichtung beschädigen können.

4. Frittierplatte/Grill:

Sie können ein weiches, mit neutralem Reinigungsmittel angefeuchtetes Baumwolltuch oder einen Schwamm zum Abwischen verwenden und anschließend mit Wasser befeuchten, um die Reinigungsmittelreste wegzuwischen.

Hinweis: Der Korb, die Frittierplatte und der Grill können getrennt und zur Reinigung in die Spülmaschine gegeben werden, aber die Heißluft-Fritteuse darf nicht in Wasser gespült oder in der Spülmaschine gereinigt werden.

Vorsichtsmaßnahmen bei der Reinigung

1. Ziehen Sie nach dem Gebrauch der Heißluft-Fritteuse rechtzeitig den Netzstecker und stellen Sie die Heißluft-Fritteuse nicht in die Nähe einer Feuerquelle und tauchen Sie sie nicht in Wasser. Legen Sie den Netzstecker nicht direkt auf die Heißluft-Fritteuse, um zu verhindern, dass der Stecker die Oberfläche zerkratzt.

2. Reinigen und warten Sie die Heißluft-Fritteuse erst, wenn sie abgekühlt ist.

3. Verwenden Sie keine ätzenden oder scheuernden Reinigungsmaterialien oder Reinigungsmittel.

Hinweis: Eine regelmäßige Reinigung und Wartung der Heißluft-Fritteuse trägt zur Verlängerung ihrer Lebensdauer bei.

Fehlerbehebung

Probleme	Mögliche Ursachen	Lösungen
Die Heißluft-Fritteuse arbeitet nicht.	Die Heißluft-Fritteuse ist nicht an ein Netzteil angeschlossen.	Stecken Sie das Stromkabel in eine geerdete Steckdose.
	Der Korb wurde nicht eingeschoben.	Ziehen Sie den Korb heraus und schieben Sie ihn wieder an seinen Platz.
Der OLED-Bildschirm zeigt E1 an.	Der Sensor hat einen unterbrochenen Stromkreis.	Kundendienst kontaktieren.
Der OLED-Bildschirm zeigt E2 an.	Der Sensor hat einen Kurzschluss.	Kundendienst kontaktieren.
Der Lüfter dreht sich nicht.	Das Lüfterblatt ist verklemmt.	Kundendienst kontaktieren.
	Der Motor ist beschädigt oder andere Komponenten haben einen unterbrochenen Stromkreis.	Kundendienst kontaktieren.
Es tritt weißer Rauch aus.	Garen von fettigen Zutaten.	Wenn Sie fetthaltige Zutaten frittieren, entsteht eine starke Rauchentwicklung, was normal ist.
	Die Heißluft-Fritteuse enthält noch Fettreste vom vorherigen Garprogramm.	Stellen Sie sicher, dass Sie die Heißluft-Fritteuse nach jedem Garprogramm reinigen.
Der Korb lässt sich nicht leichtgängig in die Heißluft-Fritteuse einsetzen.	Zu viele Zutaten im Korb.	Die Zutaten im Korb dürfen die maximale Markierung nicht überschreiten.
	Der Korb ist nicht richtig eingesetzt.	Setzen Sie den Korb ordnungsgemäß ein.
Die Zeitplanfunktion funktioniert nicht wie gewünscht.	Die geplante Zeit ist zu kurz.	Die geplante Zeit ist kürzer als die Garzeit.
	Die geplante Zeit wird nicht gespeichert.	Die geplante Zeit wird gespeichert und durch Drücken des Bedienknopfes ausgeführt.
WLAN kann nicht verbunden werden.	Prüfen Sie, ob die Mi Home/Xiaomi Home-App auf dem neuesten Stand ist.	Aktualisieren Sie die Mi Home/Xiaomi Home-App auf die neueste Version.
	Prüfen Sie, ob das Signal des WLANs stark genug ist.	Gehen Sie an einen Ort, an dem das Signal stark genug ist.
Die Heißluft-Fritteuse kann nicht verbunden werden.	Prüfen Sie, ob das WLAN normal arbeitet.	Prüfen Sie, ob das WLAN normal verbunden ist, oder setzen Sie das WLAN zurück, um die Verbindung wiederherzustellen.

Schaltplan

- 1 OLED-Bildschirm
- 2 Sicherheitsschalter
- 3 Bedienfeld
- 4 Hochgeschwindigkeitsmotor
- 5 Sicherung

- 6 Niedergeschwindigkeitsmotor
- 7 Heizelement
- 8 Stromversorgung
- 9 Sicherung

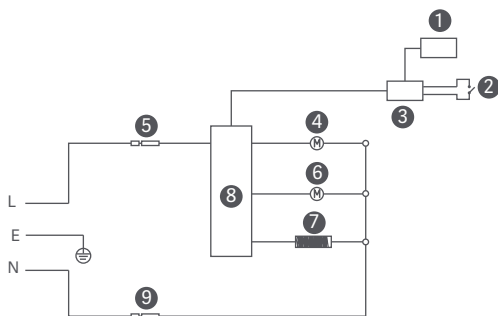

Spezifikationen

Bezeichnung: Heißluft-Fritteuse	Nennvolumen: 3,5 l	Farbe: Weiß
Modell: MAF02	Nennfrequenz: 50-60 Hz	Nettogewicht: 3,9 kg
Nennleistung: 1.500 W	Nennspannung: 220-240 V~	Bruttogewicht: 5,2 kg
Maximale Ausgangsleistung: < 20 dBm	Verpackungsmaße: 370 × 295 × 345 mm	
Betriebstemperatur: -10 °C bis 40 °C	Betriebsfrequenz: 2412-2472 MHz	
WLAN-Verbindung: WLAN IEEE 802.11 b/g/n 2,4 GHz		

Unter normalen Einsatzbedingungen muss dieses Gerät einen Abstand von mindestens 20 cm zwischen der Antenne und dem Körper des Benutzers einhalten.



Alle mit diesem Symbol gekennzeichneten Produkte sind Elektroschrott und Elektrogeräte (WEEE entsprechend EU-Richtlinie 2012/19/EU) und dürfen nicht mit unsortiertem Haushaltsmüll vermischt werden. Schützen Sie stattdessen Ihre Mitmenschen und die Umwelt, indem Sie Ihre zu entsorgenden Geräte an eine dafür vorgesehene, von der Regierung oder einer lokalen Behörde eingerichtete Sammelstelle zum Recycling von Elektroschrott und Elektrogeräten bringen. Eine ordnungsgemäße Entsorgung und Recycling helfen, negative Auswirkungen auf die Gesundheit von Umwelt und Menschen zu vermeiden. Wenden Sie sich bitte an den Installateur oder lokale Behörden, um Informationen zum Standort und den allgemeinen Geschäftsbedingungen solcher Sammelstellen zu erhalten.

Hergestellt für: Xiaomi Communications Co., Ltd.
 Hersteller: Ningbo Careline Electric Appliance Co., Ltd.
 Adresse: 558#, Wei'er Road, Andong Industrial Zone, Andong Town,
 Cixi, Ningbo, Zhejiang, China
 Weitere Informationen finden Sie auf www.mi.com

Benutzerhandbuch-Version: V2.0

Leggere attentamente il presente manuale prima dell'uso del dispositivo e conservarlo per ogni riferimento futuro.

Grazie per aver scelto Mi Smart Air Fryer (3.5L). Questo prodotto è destinato esclusivamente all'utilizzo domestico.

Le illustrazioni del prodotto, degli accessori e dell'interfaccia utente nel manuale utente sono esclusivamente a scopo di riferimento. Il prodotto effettivo e le relative funzioni possono variare a causa dei miglioramenti apportati al prodotto stesso.

Istruzioni di sicurezza

- Questo apparecchio può essere utilizzato da bambini di età pari o superiore agli 8 anni e da persone con ridotte capacità fisiche, sensoriali o mentali o prive di esperienza, se supervisionate da un adulto o istruite sull'uso sicuro e corretto dell'apparecchio e se ne comprendono tutti i pericoli connessi. I bambini non devono giocare con l'apparecchio. La pulizia e la manutenzione non devono essere eseguite da bambini a meno che non abbiano più di 8 anni e siano sorvegliati.
- Tenere l'apparecchio e il cavo fuori dalla portata dei bambini di età inferiore agli 8 anni.
- Solo per uso domestico.
- Se il cavo di alimentazione è danneggiato, deve essere sostituito dal produttore, da un suo agente dell'assistenza clienti o da una persona analogamente qualificata al fine di evitare pericoli.
- La temperatura delle superfici accessibili potrebbe essere elevata durante il funzionamento dell'apparecchio.
- Le superfici possono surriscaldarsi durante l'uso.
- Gli apparecchi non sono destinati all'azionamento tramite un timer esterno o un sistema di comando a distanza separato.
- Al fine di evitare di influenzare la regolare dissipazione del calore, durante l'uso della friggitrice ad aria, non bloccare l'ingresso e l'uscita d'aria della friggitrice ad aria, né le bocchette di dissipazione del calore.
- Il cablaggio interno della friggitrice ad aria non deve essere modificato.
- Non usare carbone di legna o altre fonti di combustibile simili per riscaldare il cestello, il contenitore friggitrice o la griglia.
- Non posizionare il cestello su nessuna altra fonte di calore, come ad esempio su un fornello a induzione o una cucina a gas.
- Al fine di evitare il rischio di scosse elettriche non inserire o disinserire il cavo di alimentazione con le mani bagnate.
- Non utilizzare un cavo di alimentazione con una connessione allentata o un contatto insufficiente.
- Per evitare danni al cavo di alimentazione, non lasciare che lo stesso attraversi oggetti appuntiti.
- Non utilizzare la friggitrice ad aria per conservare oggetti, specialmente oggetti infiammabili, esplosivi o corrosivi.
- Al fine di evitare di esporre o rompere l'anima del cavo di alimentazione, non stringere eccessivamente, piegare, torcere o mettere oggetti pesanti sul cavo stesso.
- Interrompere immediatamente l'utilizzo della friggitrice ad aria e scollegare dalla fonte di alimentazione se non funziona normalmente o non funziona correttamente.
- La friggitrice ad aria non può essere avviata senza che il cestello sia in posizione.
- Per evitare che i bambini si scottino, tenerli lontani dalla friggitrice ad aria durante o subito dopo l'uso.
- Per evitare incidenti per soffocamento, non lasciare che i bambini giochino con l'involucro e l'imballaggio di plastica.
- Non utilizzare utensili di plastica o materiali d'imballaggio che possono fondere o rendere velenoso/influire sull'alimento per avvolgerlo durante la cottura.
- Non far cadere la friggitrice ad aria e non sbatterla contro oggetti duri per evitare danni o malfunzionamenti.
- Non inserire perni, fili o altri oggetti in nessuna delle aperture della friggitrice ad aria per evitare scosse elettriche o lesioni.
- Non utilizzare accessori non raccomandati dal produttore.
- Durante l'utilizzo, mantenere una distanza di almeno 30 cm tra le uscite d'aria e altri dispositivi.
- Durante l'utilizzo, non spostare o scuotere la friggitrice ad aria.
- Per evitare qualsiasi pericolo, non inserire oggetti estranei nell'interruttore di sicurezza.
- Quando si colloca la friggitrice ad aria in una credenza, ecc., assicurarsi che sia ben ventilata
- Assicurarsi che la friggitrice ad aria sia scollegata prima di pulirla o ripararla.
- Per evitare danni al prodotto o incidenti, questo prodotto deve essere utilizzato su una superficie piana e resistente al calore.
- Assicurarsi che le parti in silicone della friggitrice ad aria non entrino in contatto con etanolo o soluzioni che contengono più del 50% di alcol.
- Assicurarsi che la presa elettrica in cui è inserita la friggitrice ad aria sia ben collegata a terra per evitare scosse elettriche o altri rischi per la sicurezza.

CE Con la presente, Ningbo Careline Electric Appliance Co., Ltd. dichiara che l'apparecchiatura radio di tipo Friggitrice ad Aria MAF02 è conforme alla Direttiva 2014/53/UE. Il testo completo della dichiarazione di conformità UE è disponibile al seguente indirizzo Internet: <http://www.mi.com/global/service/support/declaration.html>

Il manuale elettronico dettagliato è disponibile all'indirizzo www.mi.com/global/service/userguide

Panoramica del prodotto

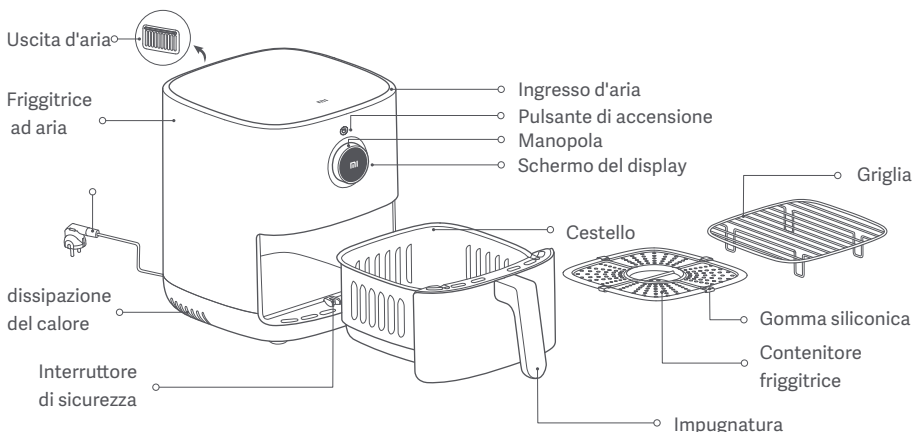

- Note:
1. La gomma silconica usata nella friggitrice ad aria è fatta di materiali ad uso alimentare resistenti alle alte temperature per evitare che i bordi del contenitore friggitrice graffino il rivestimento del cestello e per migliorarne la stabilità. Non rimuovere la gomma silconica dal contenitore friggitrice.
 2. Gli ingredienti di dimensioni troppo piccole non sono adatti ad essere utilizzati sulla griglia. Assicurarsi che gli ingredienti non cadano attraverso le fessure della griglia.

Manopola:

-
1. Premere per confermare la selezione.
 2. Tenere premuto per 0,5 secondi per ritornare al menu precedente.
 3. Girare a sinistra/destra per cambiare funzione.
 4. Premere il pulsante di accensione per accendere/spagnere.

Modalità d'utilizzo

Collegare il cavo di alimentazione e premere il pulsante di accensione per accendere la friggitrice ad aria.

Nota: Premere il pulsante di accensione per accendere la friggitrice ad aria per la prima volta verrà visualizzato "Abilitare Wi-Fi", se non lo si aziona per 30 secondi o si seleziona No, il Wi-Fi rimarrà disabilitato. Mentre se si seleziona Sì, l'indicatore Wi-Fi lampeggerà e il Wi-Fi sarà abilitato.

1. Accensione

Collegare il cavo di alimentazione e premere il pulsante di accensione per accendere la friggitrice ad aria.

2. Spegnimento

- Premere il pulsante di accensione per spegnere la friggitrice ad aria, indipendentemente dallo stato in cui si trova.



3. Configurare il Wi-Fi



1. Resettare il Wi-Fi:

Premere la manopola per accedere a "Resettare Wi-Fi" mentre si è nella schermata "Wi-Fi", quindi premere la manopola per selezionare Sì e resettare il Wi-Fi, oppure ruotare la manopola per selezionare No e non resettare il Wi-Fi.

2. Attivare/Disattivare il Wi-Fi:

Premere la manopola per accedere a "Abilita/Disabilita Wi-Fi" mentre si è nella schermata "Wi-Fi", quindi premere la manopola e selezionare Sì per abilitare o disabilitare il Wi-Fi, oppure girare la manopola e selezionare No per abbandonare la modifica.

Indicatore stato Wi-Fi

			
In attesa di connessione...	Riconnettersi dopo una disconnessione...	Connessione riuscita	Aggiornamento...
L'indicatore Wi-Fi lampeggia lentamente	L'indicatore Wi-Fi lampeggia rapidamente	L'indicatore Wi-Fi è acceso continuamente	L'indicatore Wi-Fi lampeggia due volte

Nota: Se non si connette al Wi-Fi per 30 minuti, l'indicatore Wi-Fi si spegne.

4. Connessione con l'app Mi Home/Xiaomi Home

Questo prodotto funziona con l'app Mi Home/Xiaomi Home*. Utilizzare l'app Mi Home/Xiaomi Home per controllare il dispositivo e per interagire con altri dispositivi smart home.



- Eseguire la scansione del codice QR per scaricare e installare l'app. Se l'app è già installata, si verrà indirizzati alla pagina di configurazione della connessione. In alternativa, cercare l'app "Mi Home/Xiaomi Home" nell'App Store per scaricarla e installarla.
- Aprire l'app Mi Home/Xiaomi Home, toccare il simbolo "+" nell'angolo in alto a destra e seguire le istruzioni fornite per aggiungere il dispositivo.

Nota: Al fine di migliorare l'esperienza dell'utente, il firmware del dispositivo e l'interfaccia dell'applicazione Mi Home/Xiaomi Home saranno aggiornati di volta in volta, quindi se si verifica un'esperienza dell'interfaccia che non è coerente con questo manuale, si prega di fare riferimento al prodotto effettivo.

Modalità d'utilizzo

Preparazione

Gli ingredienti possono essere marinati a piacere prima della cottura.



Avviare un programma di cucina

1. Posizionare la friggitrice ad aria su una superficie stabile e piana e assicurarsi che vi circoli l'aria intorno.

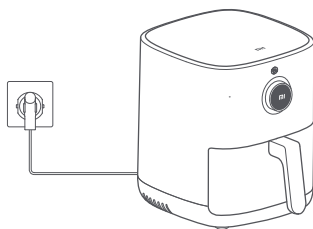

2. Mettere il contenitore friggitrice nel cestello e aggiungere gli ingredienti uno per uno. Se ci sono più ingredienti, usare la griglia per disporli su due strati.

Nota: Impilare gli ingredienti senza usare la griglia pregiudicherà i risultati della cottura.

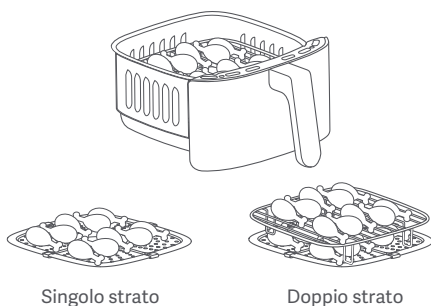

3. Una volta inserito completamente il cestello nella friggitrice ad aria, premere il pulsante di accensione per accenderla, e girare la manopola per selezionare il menu del programma di cottura corrispondente e premere la manopola per conferma. Poi premere la manopola per selezionare la quantità di ingredienti (mezza pentola/piena o strato singolo/doppio), e infine premere la manopola per confermare e iniziare la cottura.

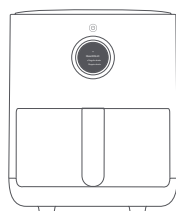

Note:

1. Il tempo di cottura e la temperatura possono essere regolati girando la manopola durante la cottura.
2. Una volta girata la manopola per regolare il tempo di cottura o la temperatura, è necessario premere la manopola per confermare, altrimenti continuerà a cuocere al tempo e alla temperatura originali dopo cinque secondi.

4. Alcuni ingredienti devono essere girati durante la cottura, si prega di seguire le istruzioni della friggitrice ad aria ed estrarre il cestello per girare gli ingredienti, poi reinserire il cestello completamente nella friggitrice ad aria e premere la manopola per continuare con la cottura.

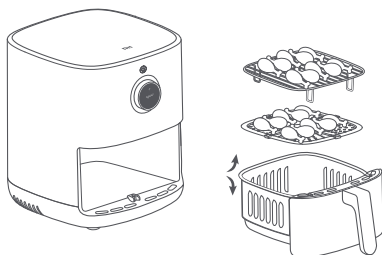

5. La friggitrice ad aria emetterà un segnale acustico e sul display apparirà "Cottura completa" per indicare che il programma di cottura è stato completato. Estrarre con attenzione il cestello e usare le pinze per rimuovere il cibo.

Attenzione: A cottura ultimata, il cestello è molto caldo, quindi non toccarlo per evitare di scottarsi.

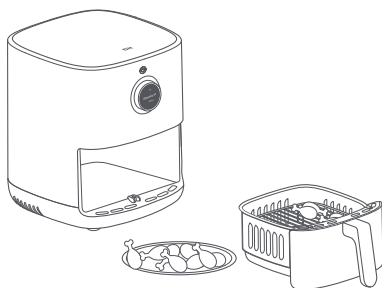

Altre operazioni

1. Impostazioni della lingua

- Accendere la friggitrice ad aria, andare alle impostazioni e premere la manopola per entrare nella schermata di selezione della lingua.
- Ruotare la manopola sulla lingua desiderata e premerla per confermare.



2. Modalità manuale

- In standby, ruotare la manopola e selezionare la modalità manuale, premerla per impostare la temperatura e girarla per regolare la temperatura di cottura desiderata, quindi premere la manopola per impostare il tempo e girarla per regolare il tempo di cottura desiderato, premere ancora per avviare il programma sopra impostato.

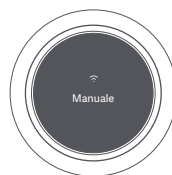

3. Tirare fuori il cestello e girare il cibo

- Se il tempo di cottura supera gli 8 minuti (tranne che per torte e frutta secca), la friggitrice ad aria vi ricorderà di girare o scuotere il cibo.
- L'avviso "Agitare il cibo" lampeggerà sullo schermo del display e il dispositivo suonerà tre volte. Estrarre il cestello, girare o scuotere il cibo, e poi reinserire completamente il cestello nella friggitrice ad aria.



4. Cottura programmata

- In standby, girare la manopola e selezionare la funzione di programmazione, impostare il tempo di completamento, il programma di cottura, la temperatura e il tempo di cottura, quindi premere la manopola per confermare e avviare il programma di cottura impostato.
- Una volta trascorso il tempo previsto, la friggitrice ad aria avrà completato il programma di cottura impostato.



Nota: Il tempo programmato è il tempo di completamento impostato, per esempio sei ore, ciò significa che la cottura sarà completata in sei ore, e il tempo impostato non può essere inferiore al tempo di cottura.

5. Pausa

- Nel corso del funzionamento, premere la manopola per mettere in pausa il programma di cottura.
- Premere la manopola per continuare con il programma di cottura mentre è in pausa.



6. Interrompere il funzionamento

- Tenere premuta la manopola per 0,5 secondi, lo schermo del display indica di confermare la cancellazione del programma di cottura corrente, girare la manopola e selezionare sì o no. Una volta annullato, entrerà in modalità standby.

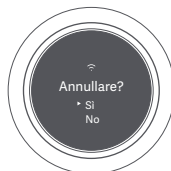

Suggerimenti per la manutenzione

- La friggitrice ad aria deve essere riparata solo da tecnici professionalmente addestrati e qualificati.
- Al fine di evitare gravi conseguenze, la friggitrice ad aria non può essere riparata da chi non possiede alcuna autorizzazione.
- Quando la friggitrice ad aria funziona in maniera anomala, prima di contattare il servizio clienti, si prega di fare riferimento alla sezione Risoluzione dei problemi.
- Se non si riesce a risolvere il problema, scollegare il cavo di alimentazione e contattare il servizio post-vendita.

Pulizia e manutenzione

Disinserire il cavo di alimentazione prima della pulizia e della manutenzione della friggitrice ad aria, e attendere che si raffreddi a temperatura ambiente o a una temperatura sicura prima di metterla in funzione. Si prega di rimuovere il cestello quando si pulisce l'interno della friggitrice ad aria.

1. Superficie friggitrice ad aria:

La superficie della friggitrice ad aria può essere pulita con un panno asciutto e morbido o con una spugna inumidita con un detergente neutro.

2. Cavità:

Per rimuovere le macchie dall'interno della friggitrice ad aria, applicare una quantità adeguata di detergente diluito in acqua calda sulla sua superficie e lasciare riposare per circa 10 minuti, quindi utilizzare una spugna morbida inumidita con acqua per eliminare i residui di detergente.

3. Cestello:

Pulire la friggitrice ad aria dopo ogni utilizzo. Il cestello della friggitrice ad aria è rivestito, quindi non utilizzare lana d'acciaio o altri materiali abrasivi per pulirlo in quanto potrebbero danneggiare il rivestimento.

4. Contenitore friggitrice/Griglia:

È possibile usare un panno di cotone morbido o una spugna inumidita con un detergente neutro per pulire, poi inumidire con acqua per eliminare i residui di detergente.

Nota: Il cestello, il contenitore friggitrice e la griglia possono essere separati e messi in lavastoviglie per la pulizia, ma la friggitrice ad aria non può essere lavata in acqua o in lavastoviglie.

Precauzioni per la pulizia

1. Dopo aver utilizzato la friggitrice ad aria, si prega di staccare la spina in tempo e non mettere la friggitrice ad aria vicino ad una fonte di calore né immergerla in acqua. Non mettere la spina di alimentazione direttamente sulla friggitrice ad aria per evitare che la spina graffi la sua superficie.
2. La pulizia e la manutenzione devono essere effettuate solo dopo che la friggitrice ad aria si è raffreddata.
3. Non utilizzare prodotti o detersivi per la pulizia corrosivi o abrasivi.

Nota: La pulizia e la manutenzione regolari della friggitrice ad aria contribuiranno a prolungare la sua durata.

Risoluzione dei problemi

Problemi	Cause possibili	Soluzioni
La friggitrice ad aria non funziona.	La friggitrice ad aria non è collegata ad un'alimentazione elettrica.	Inserire il cavo di alimentazione in una presa elettrica con messa a terra.
	Il cestello non è in posizione.	Estrarre il cestello e reinserirlo al suo posto.
Il display OLED visualizza E1.	Il sensore ha un circuito interrotto.	Contattare il servizio di assistenza post-vendita.
Il display OLED visualizza E2.	Il sensore è in cortocircuito.	Contattare il servizio di assistenza post-vendita.
La ventola non funziona.	La pala del ventilatore è bloccata.	Contattare il servizio di assistenza post-vendita.
	Il motore è danneggiato o altri componenti hanno un circuito interrotto.	Contattare il servizio di assistenza post-vendita.
Esce fumo bianco.	Cottura di ingredienti oleosi.	Quando si friggono ingredienti che contengono più grassi, ci sarà molto fumo, il che è normale.
	La friggitrice ad aria contiene ancora residui di grasso del precedente programma di cottura.	Assicurarsi di pulire la friggitrice ad aria dopo ogni programma di cottura.
Impossibilità ad inserire il cestello nella friggitrice ad aria in maniera agevole.	Troppi ingredienti nel cestello.	Gli ingredienti nel cestello non possono superare la quantità massima.
	Il cestello non è inserito correttamente.	Inserire correttamente il cestello.
La funzione di pianificazione non funziona come richiesto.	Il tempo previsto è troppo breve.	Il tempo programmato è più breve del tempo di cottura.
	L'orario programmato non viene salvato.	Il tempo programmato viene salvato ed eseguito premendo la manopola.
Il Wi-Fi non può essere collegato.	Controllare se l'applicazione Mi Home/Xiaomi Home è aggiornata.	Aggiornare l'applicazione Mi Home/Xiaomi Home all'ultima versione.
	Controllare se il segnale del Wi-Fi è abbastanza forte.	Spostarsi in un luogo dove il segnale è abbastanza forte.
Impossibile collegare la friggitrice ad aria.	Controllare se la rete Wi-Fi funziona normalmente.	Controllare se il Wi-Fi è collegato normalmente o resettare il Wi-Fi per riconnettersi.

Schema elettrico

- ① Schermo OLED
- ② Interruttore di sicurezza
- ③ Pannello di comando
- ④ Motore ad alta velocità
- ⑤ Fusibile
- ⑥ Motore a bassa velocità
- ⑦ Elemento riscaldante
- ⑧ Scheda di alimentazione
- ⑨ Fusibile

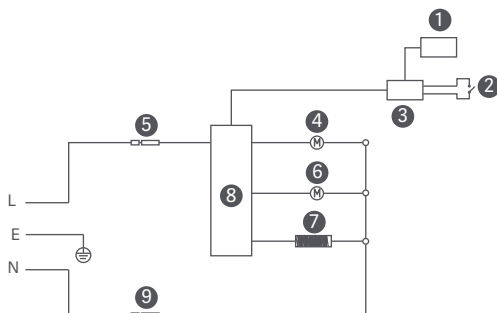

Specifiche tecniche

Nome: Friggitrice ad aria	Volume nominale: 3,5 L	Colore: Bianco
Modello: MAF02	Frequenza nominale: 50-60 Hz	Peso netto: 3,9 kg
Potenza nominale: 1500 W	Tensione nominale: 220-240 V~	Peso lordo: 5,2 kg
Potenza in uscita massima: < 20 dBm	Dimensioni della confezione: 370 × 295 × 345 mm	
Temperatura di esercizio: Da -10 °C a 40 °C	Frequenza d'esercizio: 2412-2472 MHz	
Connettività wireless: Wi-Fi IEEE 802.11 b/g/n 2,4 GHz		

In condizioni d'uso normali, questa apparecchiatura deve essere tenuta a una distanza minima di 20 cm tra l'antenna e il corpo dell'utente.



Tutti i prodotti contrassegnati da questo simbolo sono rifiuti di apparecchiature elettriche ed elettroniche (RAEE in base alla direttiva 2012/19/UE) che non devono essere smaltiti assieme a rifiuti domestici non differenziati. Al contrario, è necessario proteggere l'ambiente e la salute umana consegnando i rifiuti a un punto di raccolta autorizzato al riciclaggio di rifiuti di apparecchiature elettriche ed elettroniche, predisposto dalla pubblica amministrazione o dalle autorità locali. Lo smaltimento e il riciclaggio corretti aiutano a prevenire conseguenze potenzialmente negative all'ambiente e alla salute umana. Contattare l'installatore o le autorità locali per ulteriori informazioni sulla sede e per i termini e le condizioni di tali punti di raccolta.

Fabbricato per: Xiaomi Communications Co., Ltd.
Fabbricato da: Ningbo Careline Electric Appliance Co., Ltd.
Indirizzo: 558#, Wei'er Road, Andong Industrial Zone, Andong Town,
Cixi, Ningbo, Zhejiang, Cina
Per ulteriori informazioni, visitare il sito www.mi.com

Versione manuale utente: V2.0

Lisez attentivement ce manuel avant toute utilisation et conservez-le pour pouvoir le consulter ultérieurement.

Merci d'avoir choisi Mi Smart Air Fryer (3.5L). Ce produit est conçu pour une utilisation domestique uniquement.

les illustrations du produit, les accessoires et l'interface utilisateur présents dans le manuel d'utilisation sont uniquement fournis à titre indicatif. Le produit actuel et les fonctions effectives peuvent varier en raison des améliorations apportées au produit.

Consignes relatives à la sécurité

- Cet appareil peut être utilisé par des enfants d'au moins 8 ans, des personnes aux aptitudes physiques, sensorielles et/ou mentales réduites ou encore manquant d'expérience et de connaissances à condition qu'ils soient surveillés et/ou sensibilisés à l'utilisation de manière sécurisée de l'appareil et d'avoir compris les risques impliqués. Il est déconseillé de laisser les enfants jouer avec l'appareil. Le nettoyage et l'entretien ne doivent pas être effectués par un enfant, sauf si l'âge de ce dernier est supérieur à 8 ans et qu'il fait l'objet d'une surveillance.
- Gardez le produit et son cordon d'alimentation hors de portée des enfants de moins de 8 ans.
- À usage domestique uniquement.
- Si le cordon d'alimentation est endommagé, ce dernier doit être remplacé par le fabricant, son agent de maintenance ou des personnes qualifiées afin d'éviter tout danger.
- La température des surfaces accessibles peut augmenter lorsque l'appareil est en fonctionnement.
- Les surfaces sont susceptibles de chauffer pendant l'utilisation.
- Les appareils ne sont pas conçus pour être utilisés au moyen d'un minuteur externe ou d'un système de commande à distance.
- Ne pas bloquer l'entrée d'air et les sorties d'air de la friteuse à air, ni les événements de dissipation de chaleur pendant l'utilisation, pour ne pas affecter la dissipation normale de la chaleur.
- Ne pas modifier le câblage interne de la friteuse à air.
- Ne pas utiliser de charbon ou d'autres sources de chaleur similaires pour chauffer le panier, la plaque de friture ou le gril.
- Ne pas placer le panier sur une autre source de chaleur quelconque, telle qu'une cuisinière à induction ou une cuisinière à gaz.
- Ne pas brancher ni débrancher le cordon d'alimentation avec des mains humides, afin d'éviter le risque de décharge électrique.
- Ne pas utiliser un cordon d'alimentation offrant une connexion flasque ou un mauvais contact.
- Ne pas laisser passer le cordon d'alimentation à travers des objets tranchants, afin d'éviter de l'endommager.
- Ne pas utiliser la friteuse à air pour conserver des articles, surtout des articles inflammables, explosifs ou corrosifs.
- Ne pas pincer, tordre ou recourber à l'excès le cordon d'alimentation, ou placer des objets lourds dessus, afin d'éviter d'exposer ou de casser son noyau.
- Cesser immédiatement d'utiliser la friteuse à air et la débrancher de la source d'énergie si elle ne fonctionne pas normalement ou si elle présente des dysfonctionnements.
- La friteuse ne peut pas être mise en fonctionnement sans que le panier ne soit en place.
- Ne pas permettre aux enfants de se rapprocher de la friteuse à air pendant et tout juste après son utilisation, afin d'éviter qu'ils ne se fassent échaudés.
- Ne pas permettre aux enfants de jouer avec le sac d'emballage plastique, afin d'éviter des accidents par suffocation.
- Ne pas utiliser des ustensiles plastiques ou du matériau d'emballage qui peuvent se mélanger ou empoisonner/affecter les aliments pour emballer les aliments à cuire.
- Ne pas laisser tomber cette friteuse à air ou la cogner contre des objets durs afin d'éviter des dommages ou des dysfonctionnements.
- Ne pas insérer des épingles, câbles ni d'autres objets dans aucune des ouvertures de la friteuse à air, afin d'éviter une décharge électrique ou des blessures.
- Ne pas utiliser un quelconque accessoire qui ne soit recommandé par le fabricant.
- Respecter une distance d'au moins 30 cm ou plus entre les sorties d'air et d'autres appareils pendant l'utilisation.
- Ne pas déplacer ou secouer la friteuse à air pendant son utilisation.
- Ne pas insérer un quelconque objet étranger dans le commutateur de sécurité, afin d'éviter tout danger.
- Pendant le placement de la friteuse à air dans un placard de cuisine, etc., veuillez-vous assurer que le réceptacle est bien aéré.
- S'assurer que la friteuse à air est débranchée avant de la nettoyer ou de la réparer.
- Ce produit doit être utilisé sur une surface plane, résistante à la chaleur, afin d'éviter de l'endommager ou de créer des accidents.
- S'assurer que les parties en silicone de la friteuse à air n'entrent pas en contact avec de l'éthanol ou des solutions qui contiennent de l'alcool à plus de 50 %.
- Veuillez-vous assurer que la prise électrique à laquelle la friteuse à air est branchée est bien mise à la terre, afin d'éviter une décharge électrique ou d'autres accidents liés à la sécurité.

CE Par la présente, Ningbo Careline Electric Appliance Co., Ltd. déclare que cet équipement radio de type friteuse à air MAF02 est conforme à la Directive européenne 2014/53/UE. L'intégralité de la déclaration de conformité pour l'UE est disponible à l'adresse suivante : <http://www.mi.com/global/service/support/declaration.html>
Pour obtenir un manuel électronique détaillé, rendez-vous sur le site www.mi.com/global/service/userguide

Présentation du produit

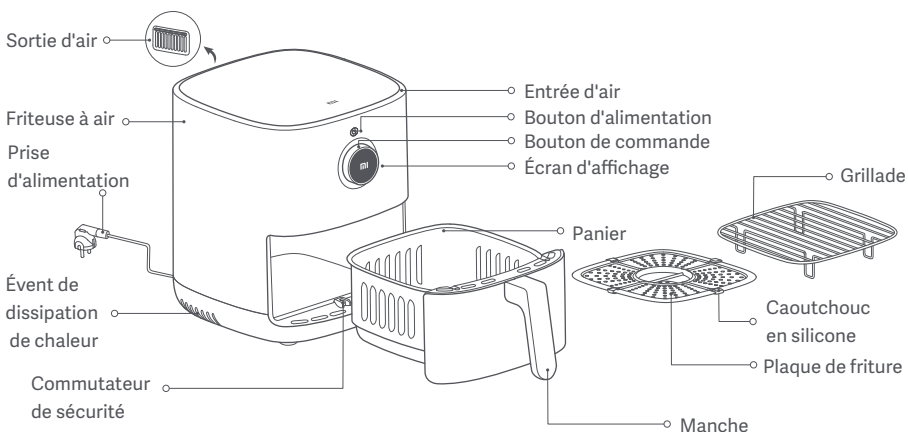

Remarques :

1. Le caoutchouc en silicone utilisé dans la friteuse à air est fait de matériaux en contact avec les aliments hautement résistants à la température pour empêcher que les bords de la plaque de friture ne grattent le revêtement du panier et d'améliorer la stabilité de la plaque de friture. Ne pas enlever le caoutchouc en silicone de la plaque de friture.
2. Les ingrédients qui sont trop infimes ne sont pas appropriés à utiliser sur le gril. Veuillez-vous assurer que les ingrédients ne tombent pas entre les espaces du gril.

Bouton de commande :

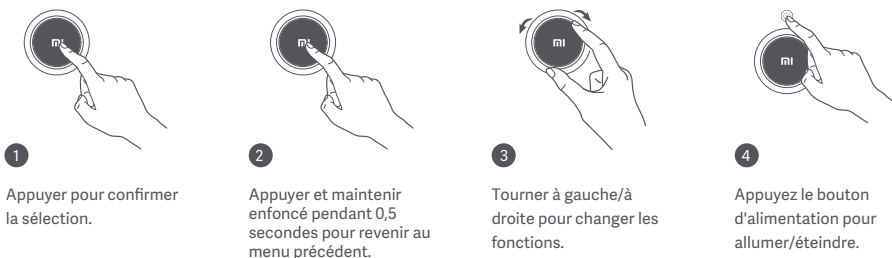

Utilisation

Brancher le cordon d'alimentation et appuyer le bouton d'alimentation pour allumer la friteuse à air.

Remarque : Appuyer le bouton d'alimentation pour allumer la friteuse à air pour la première fois, le message « Activer le Wifi » s'affichera. Si vous n'utilisez pas la friteuse à air pendant 30 secondes ou si vous sélectionnez Non, le Wifi restera désactivé. Et si vous sélectionnez Oui, le voyant du Wifi clignotera et le Wifi sera activé.

1. Allumage

- Brancher le cordon d'alimentation et appuyer le bouton d'alimentation pour allumer la friteuse à air.

2. Extinction

- Appuyer le bouton d'alimentation pour éteindre la friteuse à air, indépendamment de l'état où elle se trouve.



3. Configuration du Wifi





1. Réinitialisation du Wifi :

Appuyer le bouton de commande pour entrer la « Réinitialisation du Wifi » une fois dans l'écran « Wifi », puis appuyer le bouton de commande pour sélectionner Oui pour réinitialiser le Wifi, ou tourner le bouton de commande pour sélectionner Non pour quitter la réinitialisation du Wifi.

2. Activation/désactivation du Wifi :

Appuyer le bouton de commande pour entrer le paramètre « Activer/désactiver le Wifi » une fois dans l'écran « Wifi », puis appuyer le bouton de commande pour sélectionner Oui pour activer ou désactiver le Wifi, ou tourner le bouton de commande pour sélectionner Non pour abandonner le changement.

Voyant de statut du Wifi

			
En attente de connexion...	Reconnexion en cours après une déconnexion...	Connexion réussie	Mise à jour en cours...
Le voyant du Wifi clignote lentement	Le voyant du Wifi clignote rapidement	Le voyant du Wifi est allumé en permanence	Le voyant du Wifi clignote deux fois

Remarque : Si la friteuse à air ne se connecte pas au Wifi au bout de 30 minutes, le voyant du Wifi s'éteindra.

4. Connexion avec l'application Mi Home/Xiaomi Home

Ce produit fonctionne avec l'application Mi Home/Xiaomi Home*. Utilisez l'application Mi Home/Xiaomi Home pour contrôler votre appareil et pour interagir avec d'autres appareils intelligents dans votre maison.



- Scannez le code QR pour télécharger et installer l'application. Vous serez redirigé vers la page de configuration si l'application est déjà installée. Sinon, recherchez « Mi Home/Xiaomi Home » dans l'App Store pour la télécharger et l'installer.
- Ouvrez l'application Mi Home/Xiaomi Home, touchez l'icône « + » en haut à droite et suivez les invites pour ajouter votre appareil.

Remarque : Pour améliorer l'expérience de l'utilisateur, le micrologiciel de l'appareil et de l'interface de l'application Mi Home/Xiaomi Home seront mis à jour de temps en temps. Alors au cas où vous rencontreriez une expérience d'interface qui ne serait pas en conformité avec le présent manuel, veuillez-vous référer au produit réel.

Utilisation

Préparations

Les ingrédients peuvent être marinés pour être goûtés avant la cuisson.



Démarrage d'un programme de cuisson

1. Placer la friteuse à air sur une surface stable plane et s'assurer qu'il y a de l'air en circulation autour de la friteuse à air.

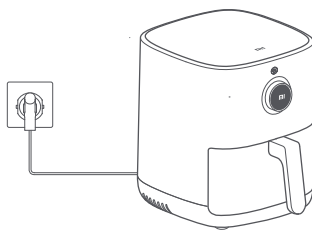

2. Placer la plaque de friture dans le panier et ajouter des ingrédients un à un. S'il y a plus d'ingrédients, utiliser le gril pour les placer en deux couches.

Remarque : Empiler les ingrédients sans utiliser le gril affectera la cuisson.

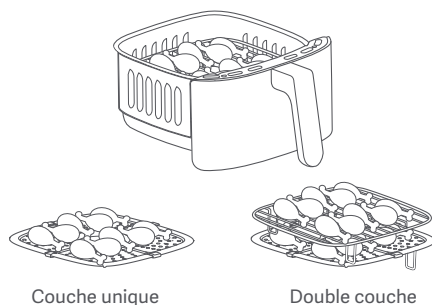

3. Une fois que le panier est entièrement inséré dans la friteuse à air, appuyer le bouton d'alimentation pour l'allumer, puis tourner le bouton de commande pour sélectionner le menu pour le programme de cuisson correspondant et appuyer le bouton de commande pour confirmer. Puis appuyer le bouton de commande pour sélectionner la quantité d'ingrédients (moitié de la marmite/marmite pleine ou couche unique/double), et finalement appuyer le bouton de commande pour confirmer et démarrer la cuisson.

Remarques :

1. Le temps et la température de cuisson peuvent être réglés en tournant le bouton de commande lors de la cuisson.
2. Dès que vous tournez le bouton de commande pour régler le temps ou la température de cuisson, vous devez appuyer le bouton de commande pour confirmer, sinon, la cuisson se poursuivra conformément au temps et à la température définis au préalable après cinq secondes.

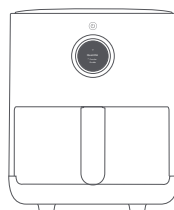

4. Certains ingrédients doivent être retournés pendant la cuisson. Veuillez suivre les instructions de la friteuse à air et sortir le panier pour retourner les ingrédients, puis replacer entièrement le panier dans la friteuse à air et appuyer le bouton de commande pour continuer la cuisson.

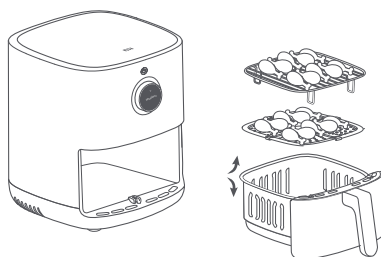

5. La friteuse à air émettra un bip et le message « Cuisson terminée » s'affichera sur l'écran pour indiquer que le programme de cuisson a été effectué. Sortir soigneusement le panier et utiliser des pinces de préhension pour retirer les aliments. Attention : Le panier est très chaud au terme de la cuisson. Alors, il ne faut pas le toucher, afin d'éviter de se faire échauder.

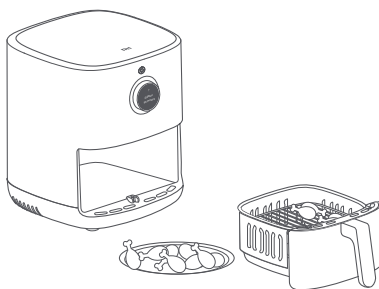

Autres fonctionnements

1. Réglages de la langue

- Allumer la friteuse à air, aller dans les paramètres, puis appuyer le bouton de commande pour entre l'écran de sélection de la langue.
- Tourner le bouton de commande vers la langue souhaitée et l'appuyer pour confirmer.



2. Mode manuel

- Lorsque la friteuse à air se trouve en mode veille, tourner le bouton de commande et sélectionner le mode manuel. Appuyer le bouton de commande pour définir la température et le tourner pour régler la température de cuisson souhaitée. Puis appuyer le bouton de commande pour définir le temps et le tourner pour régler le temps de cuisson souhaité. Appuyer le bouton de commande pour commencer le programme de cuisson réglé ci-dessus.

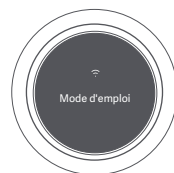

3. Retirer le panier et retourner les aliments

- Si le temps de cuisson est supérieur à 8 minutes (à l'exception du gâteau et des fruits séchés), la friteuse à air vous rappellera de retourner ou de remuer les aliments.
- « Veuillez secouer les aliments » clignotera sur l'écran d'affichage, puis il sera émis trois bips. Veuillez retirer le panier, retourner ou remuer les aliments, puis réinsérer entièrement le panier dans la friteuse à air.



4. Cuisson programmée

- Lorsque la friteuse à air se trouve en mode veille, tourner le bouton de commande et sélectionner la fonction de programmation, définir le temps d'exécution, le programme de cuisson, la température et le temps de cuisson, puis appuyer le bouton de commande pour confirmer et commencer le programme de cuisson programmée.
- Dès que le temps programmé est épuisé, la friteuse à air a terminé le programme de cuisson programmée. Remarque : Le temps programmé est le temps d'exécution programmé, par exemple six heures. Ce qui signifie que la cuisson sera terminée dans six heures ; le temps programmé ne peut pas être inférieur au temps de cuisson.



5. Suspendre

- Appuyer le bouton de commande pour mettre une pause au programme de cuisson pendant la cuisson.
- Appuyer le bouton de commande pour continuer le programme de cuisson pendant qu'il est en pause.



6. Arrêter le fonctionnement

- Appuyer et maintenir enfoncé le bouton de commande pendant 0,5 secondes, l'écran d'affichage indique pour confirmer l'annulation du programme de cuisson actuel. Tourner le bouton de commande et sélectionner oui ou non. Une fois annulé, la friteuse à air entrera en mode veille.



Astuces d'entretien

- Seuls les techniciens qualifiés et ayant reçu une formation professionnelle en la matière doivent réparer la friteuse à air.
- D'autres personnes ne doivent pas réparer la friteuse à air sans permission, afin d'éviter de conséquences graves.
- Lorsque la friteuse à air se comporte de façon anormale, veuillez consulter la partie Dépannage avant de contacter le service client.
- Au cas où l'anomalie ne peut être réparée, veuillez débrancher le cordon d'alimentation et le déconnecter, puis contacter le service client.

Nettoyage et entretien

Débrancher le cordon d'alimentation avant le nettoyage et l'entretien de la friteuse à air ; attendre qu'elle se refroidisse à la température ambiante ou à une température de sécurité avant de la manipuler. Veuillez retirer le panier de l'intérieur de la friteuse à air lors du nettoyage.

1. Surface de la friteuse à air :

La surface de la friteuse à air peut être nettoyée à l'aide d'un tissu doux sec ou d'une éponge mouillée avec un détergent de nettoyage neutre.

2. La cavité :

Pour nettoyer les tâches à l'intérieur de la friteuse à air, appliquer une quantité appropriée de détergent dilué dans de l'eau chaude à sa surface ; laisser tremper pendant environ 10 minutes, puis utiliser une éponge douce mouillée avec de l'eau pour nettoyer les résidus de détergent.

3. Le panier :

Nettoyer la friteuse à air après chaque utilisation. Le panier de la friteuse à air a un revêtement. Alors, il ne faut pas utiliser de la laine d'acier ou tout autre matériel de nettoyage abrasif pour nettoyer le panier, car ces produits peuvent endommager le revêtement.

4. La plaque de friture/Le gril :

Vous pouvez utiliser un tissu en coton doux ou une éponge mouillée avec un détergent neutre pour leur nettoyage, puis mouiller l'outil de nettoyage utilisé avec de l'eau pour nettoyer les résidus de détergent.

Remarque : Le panier, la plaque de friture et le gril peuvent être séparés et placés dans le lave-vaisselle pour le nettoyage. Mais la friteuse à air ne peut pas être lavée dans de l'eau ou nettoyée dans le lave-vaisselle.

Précautions de nettoyage

- Après l'utilisation de la friteuse à air, veuillez débrancher la prise d'alimentation à temps. Ne pas placer la friteuse à air près d'une source de flamme ni l'immerger dans de l'eau. Ne pas placer la prise d'alimentation directement sur la friteuse à air, afin d'empêcher que la surface de la fiche se gratte.
- Le nettoyage et l'entretien doivent uniquement être effectués au terme du refroidissement complet de la friteuse à air.
- Ne pas utiliser un quelconque matériel corrosif ou abrasif ni de détergent.

Remarque : Le nettoyage et l'entretien réguliers de la friteuse à air permettront d'étendre sa durée de vie.

Dépannage

Problème	Causes possibles	Solutions
La friteuse à air ne fonctionne pas.	La friteuse à air n'est pas branchée à une source d'alimentation électrique.	Brancher le cordon d'alimentation dans une prise électrique mise à la terre.
	Le panier n'est pas mis en place.	Retirer le panier et le remettre en place.
L'affichage OLED affiche E1.	Le détecteur a un circuit brisé.	Contactez le service après-vente.
L'affichage OLED affiche E2.	Le détecteur a un court-circuit.	Contactez le service après-vente.
Le ventilateur ne tourne pas.	La pale du ventilateur est bloquée.	Contactez le service après-vente.
	Le moteur est endommagé ou d'autres composants ont un court-circuit.	Contactez le service après-vente.
De la fumée blanche s'échappe.	Cuisson des ingrédients huileux.	Lorsque vous faites la friture des ingrédients contenant de la matière grasse, il y'aura beaucoup de fumée, ce qui est tout à fait normal.
	La friteuse à air contient des résidus de graisse du programme de cuisson précédent.	Rassurez-vous de nettoyer la friteuse à air après chaque programme de cuisson.
Impossible d'insérer aisément le panier dans la friteuse à air.	Le panier contient beaucoup trop d'ingrédients.	Les ingrédients dans le panier ne doivent pas dépasser la marque de limite maximale.
	Le panier n'est pas correctement inséré.	Insérer correctement le panier.
La fonction de programmation ne fonctionne pas comme il se doit.	Le temps programmé est trop court.	Le temps programmé est plus court que le temps de cuisson.
	Le temps programmé n'est pas sauvegardé.	Le temps programmé est sauvegardé et appliqué en appuyant le bouton de commande.
Impossible de connecter le Wifi.	Vérifier que l'application Mi Home/Xiaomi Home est à jour.	Mettre à jour l'application Mi Home/Xiaomi Home à la toute dernière version.
	Vérifier que le signal Wifi est suffisamment fort.	Se déplacer à un lieu où le signal est suffisamment fort.
Impossible de connecter la friteuse à air.	Vérifier que les fonctions Wifi fonctionnent normalement.	Vérifier que le Wifi est normalement connecté ou réinitialiser le Wifi pour reconnecter.

Diagramme électrique

- 1 Affichage OLED
- 2 Commutateur de sécurité
- 3 Panneau de contrôle
- 4 Moteur haute vitesse
- 5 Fusible
- 6 Moteur basse vitesse
- 7 Élément chauffant
- 8 Panneau d'alimentation
- 9 Fusible

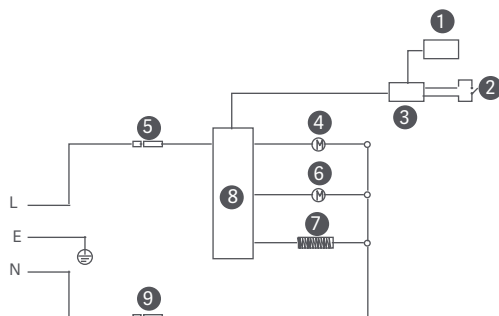

Caractéristiques

Nom : Friteuse à air	Volume nominal : 3,5 L	Couleur : Blanc
Modèle : MAF02	Fréquence nominale : 50-60 Hz	Poids net : 3,9 kg
Puissance nominale : 1500 W	Tension nominale : 220-240 V~	Poids brut : 5,2 kg
Puissance maximale en sortie : <20 dBm	Dimensions de l'emballage : 370 × 295 × 345 mm	
Température de fonctionnement : -10°C à + 40°C	Fréquence de fonctionnement 2412-2472 MHz	

Connectivité sans fil : Wi-Fi IEEE 802.11 b/g/n, 2,4 GHz

Dans des conditions normales d'utilisation, cet équipement doit être maintenu à une distance d'au moins 20 cm entre l'antenne et le corps de l'utilisateur.



Tous les produits portant ce symbole deviennent des déchets d'équipements électriques et électroniques (DEEE dans la Directive européenne 2012/19/UE) qui ne doivent pas être mélangés aux déchets ménagers non triés. Vous devez contribuer à la protection de l'environnement et de la santé humaine en apportant l'équipement usagé à un point de collecte dédié au recyclage des équipements électriques et électroniques, agréé par le gouvernement ou les autorités locales. Le recyclage et la destruction appropriés permettront d'éviter tout impact potentiellement négatif sur l'environnement et la santé humaine. Contactez l'installateur ou les autorités locales pour obtenir plus d'informations concernant l'emplacement ainsi que les conditions d'utilisation de ce type de point de collecte.

Fabriqué pour : Xiaomi Communications Co., Ltd.
 Fabricant : Ningbo Careline Electric Appliance Co., Ltd.
 Adresse : 558#, Wei'er Road, Andong Industrial Zone, Andong Town,
 Cixi, Ningbo, Zhejiang, Chine
 Pour plus d'informations, rendez-vous sur www.mi.com

Version du manuel d'utilisation : V2.0

Lea detenidamente este manual antes de usar el producto y consérvelo para futuras consultas.

Gracias por elegir Mi Smart Air Fryer (3.5L). Este producto es exclusivo para uso doméstico.

Las ilustraciones del producto, los accesorios y la interfaz de usuario del manual de usuario son solo para fines de referencia. El producto y las funciones actuales pueden variar debido a mejoras del producto.

Instrucciones de seguridad

- Este aparato puede ser utilizado por niños de 8 años en adelante y por personas con capacidades sensoriales, mentales o físicas reducidas, o que carezcan de la experiencia o conocimientos necesarios, siempre y cuando estén bajo la supervisión de un adulto o se les haya proporcionado instrucciones sobre el uso del producto de forma segura y comprenden los riesgos implícitos. La limpieza y el mantenimiento por parte del usuario no deben realizarse por niños a menos que sean mayores de 8 años y con supervisión.
- Mantenga el aparato y su cable fuera del alcance de los niños menores de 8 años.
- Solo para uso doméstico.
- Si el cable de alimentación está dañado, debe ser reemplazado por el fabricante, su servicio técnico o personas con una cualificación similar para evitar peligros.
- La temperatura de las superficies accesibles puede ser elevada cuando el aparato está en funcionamiento.
- Las superficies pueden calentarse durante el uso.
- Los aparatos no están destinados a funcionar mediante un temporizador externo o un sistema de control remoto independiente.
- No bloquee las entradas y salidas de aire de la freidora de aire, ni los conductos de disipación de calor durante su uso para no afectar a su normal disipación de calor.
- No modifique el cableado interno de la freidora de aire.
- No utilice carbón ni otras fuentes de combustible similares para calentar la cesta, la placa de freír o la parrilla.
- No coloque la cesta sobre ninguna otra fuente de calor, como una cocina de inducción o un fogón de gas.
- No enchufe o desenchufe el cable de alimentación con las manos mojadas para evitar el riesgo de una descarga eléctrica.
- No utilice un cable de alimentación con una conexión floja o un contacto deficiente.
- No deje que el cable de alimentación pase por objetos afilados para evitar que se dañe.
- No utilice la freidora de aire para almacenar ningún artículo, especialmente los inflamables, explosivos o corrosivos.
- No pellizque, doble, retuerza o coloque objetos pesados sobre el cable de alimentación para evitar que se exponga o rompa su núcleo.
- Deje de utilizar la freidora de aire inmediatamente y desenchúfela de la fuente de alimentación si no funciona con normalidad o se avería.
- La freidora de aire no puede ponerse en marcha sin que la cesta esté colocada.
- No deje que los niños se acerquen a la freidora de aire durante o justo después de su uso para evitar que se quemen.
- No permita que los niños jueguen con la bolsa de plástico del embalaje para evitar accidentes por asfixia.
- No utilice utensilios de plástico ni materiales para envolver que puedan derretirse o envenenar/afectar a los alimentos cuando se envuelven para su cocinado.
- No deje caer esta freidora de aire ni la golpee contra objetos duros para evitar daños o un mal funcionamiento.
- No introduzca alfileres, cables u otros objetos en ninguna de las aberturas de la freidora de aire para evitar una descarga eléctrica o lesiones.
- No utilice ningún accesorio que no esté recomendado por el fabricante.
- Mantenga una distancia de 30 cm o más entre las salidas de aire y otros dispositivos, durante su uso.
- No mueva ni agite la freidora de aire durante su uso.
- No introduzca ningún objeto extraño en el interruptor de seguridad, para evitar cualquier peligro.
- Cuando coloque la freidora de aire en un armario de cocina, etc., asegúrese de que esté bien ventilada.
- Asegúrese de que la freidora de aire esté desenchufada antes de limpiarla o repararla.
- Este producto debe utilizarse en una superficie plana y resistente al calor para evitar daños en el producto o accidentes.
- Asegúrese de que las piezas de silicona de la freidora de aire no entren en contacto con etanol o soluciones que contengan más del 50 % de alcohol.
- Por favor, asegúrese de que la toma de corriente a la que se enchufa la freidora de aire está bien conectada a tierra para evitar una descarga eléctrica u otros riesgos de seguridad.

CE Por la presente, Ningbo Careline Electric Appliance Co., Ltd. declara que el tipo de equipo radioeléctrico freidora de aire MAF02 cumple con la Directiva 2014/53/UE. Encontrará el texto completo de la declaración de conformidad de la UE en esta dirección de Internet: <http://www.mi.com/global/service/support/declaration.html>

Para un manual electrónico detallado, vaya a www.mi.com/global/service/userguide

Descripción del producto

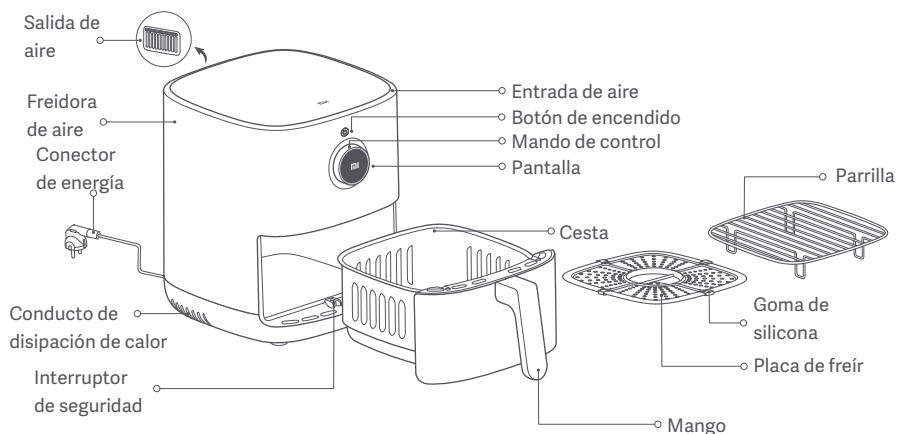

Notas:

1. La goma de silicona utilizada en la freidora de aire está fabricada con materiales de grado alimentario resistentes a altas temperaturas para evitar que los bordes de la placa de freír rayen el revestimiento de la cesta y para mejorar la estabilidad de la placa de freír. No retire la goma de silicona de la placa de freír.
2. Los ingredientes demasiado pequeños no son adecuados para su uso en la parrilla. Por favor, asegúrese de que los ingredientes no caen por los huecos de la parrilla.

Mando de control:



- 1 Pulse para confirmar la selección.



- 2 Mantenga pulsado durante 0,5 segundos para volver al menú anterior.



- 3 Gire a la izquierda/-derecha para cambiar de función.

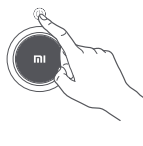

- 4 Pulse el botón de encendido para encender/apagar.

Modo de uso

Conecte el cable de alimentación y pulse el botón de encendido para encender la freidora de aire.

Nota: Pulse el botón de encendido para encender la freidora de aire por primera vez, se mostrará «Activar red Wi-Fi», si no lo acciona durante 30 segundos o selecciona No, el Wi-Fi permanecerá desactivado, y si selecciona Sí, el indicador de Wi-Fi parpadeará y el Wi-Fi se activará.

1. Encendido

- Conecte el cable de alimentación y pulse el botón de encendido para encender la freidora de aire.

2. Apagado

- Pulse el botón de encendido para apagar la freidora de aire, independientemente del estado en que se encuentre.



3. Configurar el Wi-Fi





1. Reiniciar el Wi-Fi:

- Pulse el mando de control para entrar en «Restablecer red Wi-Fi» mientras está en la pantalla «Wi-Fi», luego pulse el mando de control para seleccionar Sí para restablecer el Wi-Fi, o gire el mando de control para seleccionar No para abandonar el restablecimiento del Wi-Fi.

2. Activar/desactivar el Wi-Fi:

- Pulse el mando de control para entrar en «Activar/Desactivar Wi-Fi» mientras está en la pantalla «Wi-Fi», luego pulse el mando de control para seleccionar Sí para activar o desactivar el Wi-Fi, o gire el mando de control para seleccionar No para abandonar el cambio.

Indicador de estado del Wi-Fi

			
Esperando conexión...	Reconectando después de una desconexión...	Conectado correctamente	Actualizando...
El indicador de Wi-Fi parpadea lentamente	El indicador Wi-Fi parpadea rápidamente	El indicador Wi-Fi está encendido continuamente	El indicador Wi-Fi parpadea dos veces

Nota: Si no se conecta al Wi-Fi durante 30 minutos, el indicador de Wi-Fi se apagará.

4. Conectando con la aplicación Mi Home/Xiaomi Home

Este producto trabaja con la aplicación Mi Home/Xiaomi Home*. Utilice la aplicación Mi Home/Xiaomi Home para controlar su dispositivo y para interactuar con otros dispositivos inteligentes.



- Escanee el código QR para descargar e instalar la aplicación. Se le dirigirá a la página de configuración de conexión si la aplicación ya está instalada. O busque «Mi Home/Xiaomi Home» en la App Store para descargarla e instalarla.
- Abra la aplicación Mi Home/Xiaomi Home, pulse «+» en la parte superior derecha y, a continuación, siga las instrucciones para añadir el dispositivo.

Nota: Con el fin de mejorar la experiencia del usuario, el firmware del dispositivo y la interfaz de la aplicación Mi Home/Xiaomi Home se actualizarán ocasionalmente, por lo que si encuentra alguna experiencia de interfaz que no coincida con este manual, consulte el producto real.

Modo de uso

Preparativos

Los ingredientes se pueden marinar al gusto antes de cocinarlos.



Cómo iniciar un programa de cocina

1. Coloque la freidora de aire en una superficie estable y nivelada y asegúrese de que haya circulación de aire alrededor de la freidora de aire.

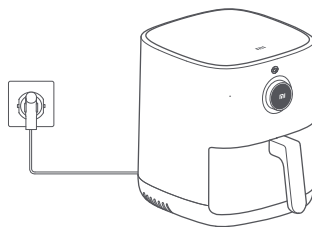

2. Coloque la placa de freír en la cesta y añada los ingredientes uno a uno. Si hay más ingredientes, utilice la parrilla para colocarlos en dos capas.

Nota: Apilar los ingredientes sin utilizar la parrilla afectará a la cocción.

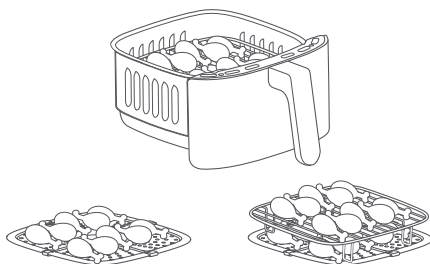

Una sola capa

Doble capa

3. Una vez que la cesta esté completamente introducida en la freidora de aire, pulse el botón de encendido para encenderla, y gire el mando de control para seleccionar el menú del programa de cocción correspondiente y pulse el mando de control para confirmar. A continuación, pulse el mando de control para seleccionar la cantidad de ingredientes (media/llena o una/dos capas) y, por último, pulse el mando de control para confirmar e iniciar la cocción.

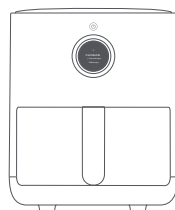

Notas:

- 1.El tiempo y la temperatura de cocción se pueden ajustar girando el mando de control durante la cocción.
- 2.Una vez que gire el mando de control para ajustar el tiempo o la temperatura de cocción, debe pulsar el mando de control para confirmarlo, de lo contrario, continuará cocinando al tiempo y la temperatura originales después de cinco segundos.

4. Algunos ingredientes necesitan ser volteados durante la cocción, por favor siga las instrucciones de la freidora de aire y saque con cuidado la cesta para voltear los ingredientes, luego coloque la cesta de nuevo en la freidora de aire y presione el mando de control para continuar la cocción.

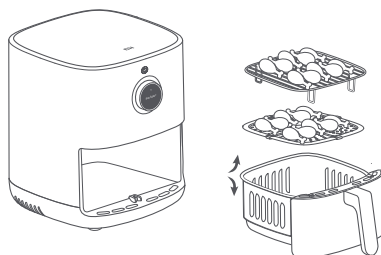

5. La freidora de aire emitirá un pitido y en la pantalla aparecerá «Cocción terminada» para indicar que el programa de cocción ha finalizado. Saque con cuidado la cesta y utilice las pinzas para retirar los alimentos.

Precaución: Una vez terminada la cocción, la cesta está muy caliente, por lo que no debe tocarse para evitar que se escale.

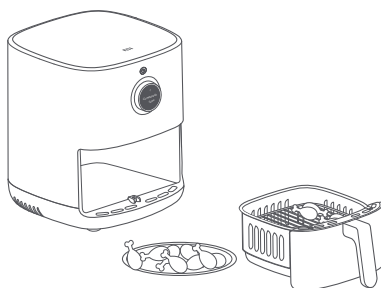

Otras operaciones

1. Ajustes de idioma

- Encienda la freidora de aire, vaya a los ajustes y pulse el mando de control para entrar en la pantalla de selección de idioma.
- Gire el mando de control hasta el idioma deseado y púselo para confirmar.



2. Modo manual

- En el modo de espera, gire el mando de control y seleccione el modo manual, púselo para elegir la temperatura y gírelo para ajustar la temperatura de cocción deseada, luego púselo para ajustar el tiempo y gírelo para ajustar el tiempo de cocción deseado, y púselo para iniciar el programa establecido anteriormente.



3. Saque la cesta y dé la vuelta a los alimentos

- Si el tiempo de cocción es superior a 8 minutos (excepto para la tarta y las frutas secas), la freidora de aire le recordará que debe dar la vuelta o agitar los alimentos.
- «Por favor, agite la comida» parpadeará en la pantalla y emitirá tres pitidos. Por favor, saque la cesta, dele la vuelta o agite los alimentos, y luego vuelva a introducir completamente la cesta en la freidora de aire.



4. Cocción programada

- Mientras está en espera, gire el mando de control y seleccione la función de programación, ajuste la hora de finalización, el programa de cocción, la temperatura y el tiempo de cocción, y pulse el mando de control para confirmar e iniciar el programa de cocción programado.
- Una vez finalizado el tiempo programado, la freidora de aire ha completado el programa de cocción programado.



Nota: El tiempo programado aquí es el tiempo de finalización programado, por ejemplo, seis horas, lo que significa que la cocción se completará en seis horas, y el tiempo programado no puede ser menor que el tiempo de cocción.

5. Pausa

- Pulse el mando de control para pausar el programa de cocción mientras se está cocinando.
- Pulse el mando de control para continuar el programa de cocción mientras está en pausa.



6. Detener la operación

- Mantenga pulsado el mando de control durante 0,5 segundos, la pantalla indica que confirme la cancelación del programa de cocción actual, gire el mando de control y seleccione sí o no. Una vez cancelado, entrará en modo de espera.



Consejos de mantenimiento

- La freidora de aire sólo debe ser reparada por técnicos profesionales y cualificados.
- Otras personas no deben reparar la freidora de aire sin permiso para evitar consecuencias graves.
- Cuando la freidora de aire actúe de forma anormal, consulte la sección de Resolución de problemas antes de ponerse en contacto con el servicio de atención al cliente.
- Si el problema no puede resolverse, desenchufe el cable de alimentación de la toma de corriente y póngase en contacto con el servicio postventa.

Limpieza y mantenimiento

Desenchufe el cable de alimentación antes de limpiar y mantener la freidora de aire, y espere a que se enfríe a temperatura ambiente o a una temperatura segura antes de ponerla en funcionamiento. Por favor, retire la cesta cuando limpie el interior de la freidora de aire.

1. La superficie de la freidora de aire:

La superficie de la freidora de aire puede limpiarse con un paño seco y suave o con una esponja humedecida con un detergente neutro de limpieza.

2. Cavidad:

Para eliminar las manchas del interior de la freidora de aire, aplique una cantidad adecuada de detergente diluido en agua caliente en su superficie y déjela reposar durante unos 10 minutos, luego utilice una esponja suave humedecida con agua para limpiar los restos de detergente.

3. Cesta:

Limpie la freidora de aire después de cada uso. La cesta de la freidora de aire está recubierta, por lo que no utilice lana de acero ni otros materiales de limpieza abrasivos para limpiarla, ya que podrían dañar el recubrimiento.

4. Placa de freír/Parrilla:

Puede utilizar un paño suave de algodón o una esponja humedecida con detergente neutro para limpiarla, y luego humedecerla con agua para eliminar los restos de detergente.

Nota: La cesta, la placa de freír y la parrilla pueden separarse y colocarse en el lavavajillas para su limpieza, pero la freidora de aire no puede lavarse en agua ni limpiarse en el lavavajillas.

Precauciones de limpieza

1. Después de utilizar la freidora de aire, desenchufe el conector de energía a tiempo y no coloque la freidora de aire cerca de una fuente de llama ni la sumerja en agua. No coloque el conector de energía directamente sobre la freidora de aire para evitar que el enchufe raye su superficie.
2. La limpieza y el mantenimiento sólo deben realizarse después de que la freidora de aire se haya enfriado.
3. No utilice materiales de limpieza o detergentes corrosivos o abrasivos.

Nota: La limpieza y el mantenimiento regulares de la freidora de aire ayudarán a prolongar su vida útil.

Resolución de posibles problemas

Problema	Posibles causas	Soluciones
La freidora de aire no funciona.	La freidora de aire no está conectada a una fuente de alimentación.	Enchufe el cable de alimentación en una toma de corriente con conexión a tierra.
	La cesta no está colocada en su sitio.	Saque la cesta y vuelva a colocarla en su sitio.
La pantalla OLED muestra E1.	El sensor tiene un circuito roto.	Póngase en contacto con el servicio postventa.
La pantalla OLED muestra E2.	El sensor tiene un cortocircuito.	Póngase en contacto con el servicio postventa.
El ventilador no gira.	El aspa del ventilador está atascada.	Póngase en contacto con el servicio postventa.
	El motor está dañado u otros componentes tienen un circuito roto.	Póngase en contacto con el servicio postventa.
Sale humo blanco.	Cocinar ingredientes grasos.	Cuando se fríen ingredientes que contienen más grasa, saldrá mucho humo, lo cual es normal.
	La freidora de aire todavía contiene residuos de grasa del programa de cocción anterior.	Asegúrese de limpiar la freidora de aire después de cada programa de cocción.
No se puede introducir la cesta en la freidora de aire con facilidad.	Hay demasiados ingredientes en la cesta.	Los ingredientes de la cesta no pueden superar la marca máxima.
	La cesta no está bien introducida.	Inserte correctamente la cesta.
La función de programación no funciona como se solicita.	El tiempo programado es demasiado corto.	El tiempo programado es inferior al tiempo de cocción.
	La hora programada no se guarda.	La hora programada se guarda y se lleva a cabo pulsando el mando de control.
No se puede conectar el Wi-Fi.	Compruebe si la aplicación Mi Home/Xiaomi Home está actualizada.	Actualice la aplicación Mi Home/Xiaomi Home a la última versión.
	Compruebe si la señal de Wi-Fi es lo suficientemente fuerte.	Desplácese a un lugar donde la señal sea lo suficientemente fuerte.
No se puede conectar la freidora de aire.	Compruebe si el Wi-Fi funciona con normalidad.	Compruebe si el Wi-Fi se conecta con normalidad o reinicie el Wi-Fi para volver a conectarse.

Diagrama eléctrico

- ① Pantalla OLED
- ② Interruptor de seguridad
- ③ Panel de control
- ④ Motor de alta velocidad
- ⑤ Fusible
- ⑥ Motor de baja velocidad
- ⑦ Elemento calefactor
- ⑧ Cuadro de potencia
- ⑨ Fusible

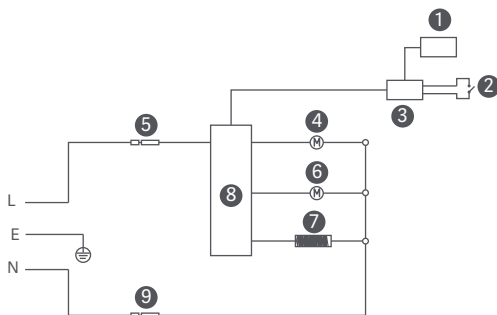

Especificaciones

Nombre: Freidora de aire	Volumen nominal: 3,5 L	Color: Blanco
Modelo: MAF02	Frecuencia nominal: 50-60 Hz	Peso neto: 3,9 kg
Potencia nominal: 1500 W	Tensión nominal: 220-240 V~	Peso bruto: 5,2 kg
Potencia máxima de salida: < 20 dBm	Dimensiones del paquete: 370 × 295 × 345 mm	
Temperatura de funcionamiento: -10 °C a 40 °C	Frecuencia de operación: 2412-2472 MHz	
Conexión inalámbrica: Wi-Fi IEEE 802.11 b/g/n 2,4 GHz		

En condiciones normales de uso, este equipo debe mantenerse a una distancia de, al menos, 20 cm entre la antena y el cuerpo del usuario.



Todos los productos que llevan este símbolo son residuos de aparatos eléctricos y electrónicos (RAEE según la directiva 2012/19/UE) que no deben mezclarse con residuos domésticos sin clasificar. En su lugar, debe proteger la salud humana y el medio ambiente entregando sus equipos de desecho a un punto de recogida para el reciclaje de residuos de equipos eléctricos y electrónicos, designado por el gobierno o las autoridades locales. La eliminación y el reciclado correctos ayudarán a evitar posibles consecuencias negativas para el medio ambiente y la salud humana. Póngase en contacto con el instalador o con las autoridades locales para obtener más información sobre la ubicación y las condiciones de dichos puntos de recogida.

Fabricado para: Xiaomi Communications Co., Ltd.
 Fabricado por: Ningbo Careline Electric Appliance Co., Ltd.
 Dirección: 558#, Wei'er Road, Andong Industrial Zone, Andong Town,
 Cixi, Ningbo, Zhejiang, China
 Para obtener más información, visite www.mi.com

Versión del manual del usuario: V 2.0

Перед использованием внимательно прочтите это руководство. Сохраните его — оно может понадобиться вам в дальнейшем.

Благодарим за выбор Аэрофритюрницы Mi Smart Air Fryer (3,5 л). Этот прибор предназначен исключительно для бытового использования.

Примечание. Иллюстрации изделия, комплектующих и пользовательского интерфейса в руководстве пользователя представлены исключительно в ознакомительных целях. Фактические характеристики прибора и его функции могут отличаться в связи с улучшениями продукта.

Инструкция по технике безопасности

- Дети в возрасте от 8 лет и лица с ограниченными физическими, сенсорными или умственными способностями или недостаточным опытом и знаниями могут использовать этот прибор под наблюдением или после получения инструкций по технике безопасности и осознания возможных рисков. Дети не должны играть с прибором. Чистка и техническое обслуживание не должны выполняться детьми, за исключением случаев, когда дети старше 8 лет и находятся под присмотром взрослых.
- Храните прибор и его шнур питания в месте, недоступном для детей в возрасте младше 8 лет.
- Только для домашнего использования.
- Если шнур питания поврежден, он должен быть заменен производителем или службой гарантийного обслуживания, чтобы избежать опасности.
- Во время работы прибора температура доступных поверхностей может быть высокой.
- Поверхности могут нагреваться во время использования.
- Этими приборами нельзя управлять с помощью внешнего таймера или автономного пульта дистанционного управления.
- Не перекрывайте воздухозаборники и выпускные отверстия аэрофритюрницы, а также вентиляционные отверстия для отвода тепла во время использования, чтобы не повлиять на нормальный отвод тепла.
- Не изменяйте внутреннюю проводку аэрофритюрницы.
- Не используйте древесный уголь или другие аналогичные источники топлива для нагрева корзины, жарочной сковороды или гриля.
- Не помещайте корзину на какие-либо другие источники тепла, такие как индукционная плита или газовая плита.
- Не подключайте и не отключайте шнур питания мокрыми руками, во избежание риска поражения электрическим током.
- Не используйте шнур питания с неплотным контактом или плохим контактом.
- Контролируйте, чтобы шнур питания не пересекал острых предметов, во избежание его повреждения.
- Не используйте аэрофритюрницу для хранения каких-либо предметов, особенно легко воспламеняющихся, взрывоопасных или едких веществ.
- Не прилагайте чрезмерное усилие для вытягивания шнура питания, не скручивайте и не сгибайте его, поскольку это может привести к оголению или повреждению его проводки.
- Немедленно прекратите использование аэрофритюрницы и отключите ее от источника питания, если она не работает нормально или функционирует неисправно.
- Нельзя запускать аэрофритюрницу без установленной корзины.
- Не позволяйте детям приближаться к аэрофритюрнице во время или сразу после использования, во избежание ожогов.
- Не позволяйте детям играть с пластиковой упаковочной сумкой, чтобы избежать несчастных случаев удушья.
- Не используйте пластиковую посуду или бумажные упаковочные материалы, которые могут расплавиться или отравить/пагубно повлиять на еду, для упаковки продуктов во время приготовления.
- Не роняйте аэрофритюрницу и не ударяйте ее о твердые предметы, чтобы избежать повреждения или неисправности.
- Не вставляйте булавки, провода или другие предметы в отверстия аэрофритюрницы, во избежание поражения электрическим током или получения травм.
- Не используйте какие-либо аксессуары, не рекомендованные производителем.
- Во время использования, сохраняйте дистанцию не менее 30 см между воздуховыпускными отверстиями и другими устройствами.
- Не передвигайте и не трясите аэрофритюрницу во время использования.
- Во избежание опасности, не вставляйте посторонние предметы в предохранительный выключатель.
- При размещении аэрофритюрницы в кухонном шкафу и т. д., убедитесь, что это хорошо вентилируемое место.
- Перед чисткой или ремонтом убедитесь, что аэрофритюрница отключена от сети.
- Этот прибор следует использовать на ровной термостойкой поверхности, чтобы избежать повреждения продукта или несчастных случаев.
- Следите за тем, чтобы силиконовые детали аэрофритюрницы не контактировали с этанолом или растворами, содержащими более 50% спирта.
- Убедитесь, что электрическая розетка, к которой подключена аэрофритюрница, хорошо заземлена, во избежание поражения электрическим током или других угроз безопасности.

CE Настоящим компания Ningbo Careline Electric Appliance Co., Ltd. заявляет, что тип радиооборудования Аэрофритюрница MAF02 соответствует требованиям Директивы 2014/53/EU. Полный текст декларации о соответствии нормативным требованиям ЕС доступен по следующему адресу: <http://www.mi.com/global/service/support/declaration.html>

Подробное электронное руководство см. по адресу www.mi.com/global/service/userguide

Описание изделия

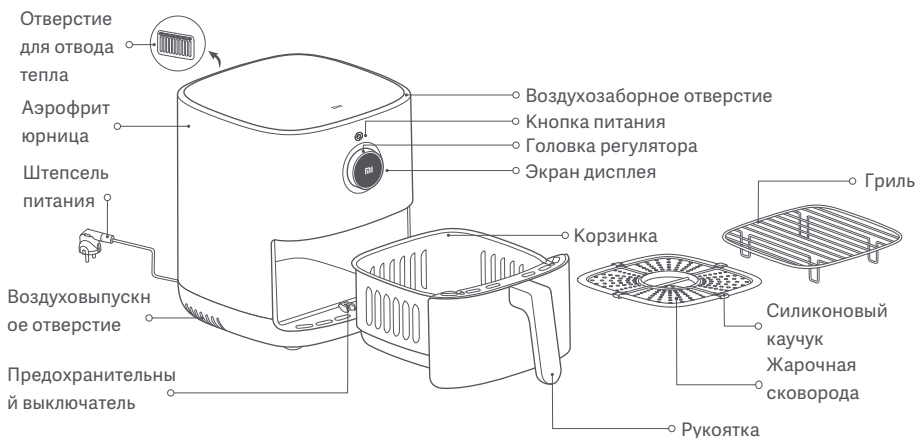

Примечания:

1. Силиконовый каучук, используемый в аэрофритюрнице, изготовлен из жаропрочных материалов, пригодных для пищевых продуктов, чтобы предотвратить царапание краями жарочной сковороды покрытия корзинки и улучшить стабильность сковороды. Не удаляйте силиконовый каучук с жарочной сковороды.
2. Слишком мелкие ингредиенты не подходят для гриля. Следите за тем, чтобы ингредиенты не попадали в отверстия гриля.

Головка регулятора:



Нажмите, чтобы подтвердить выбор.



Нажмите и удерживайте 0,5 секунды для возврата в предыдущее меню.



Поверните влево / вправо, чтобы изменить функции.



Нажмите кнопку питания, чтобы включить / выключить.

Инструкция

Подсоедините шнур питания и нажмите кнопку питания, чтобы включить аэрофритюрницу.

Примечание: Нажмите кнопку питания, чтобы включить аэрофритюрницу в первый раз, отобразится «Включить Wi-Fi», если вы не используете его в течение 30 секунд или выберите «Нет», то Wi-Fi останется отключенным, а если вы выберете «Да», индикатор Wi-Fi будет мигать, и Wi-Fi будет включен.

1. Включение

- Подсоедините шнур питания и нажмите кнопку питания, чтобы включить аэрофритюрницу.

2. Выключение

- Нажмите кнопку питания, чтобы выключить аэрофритюрницу, независимо от того, в каком состоянии она находится.



3. Просмотр обучающего видео

1. Сброс настроек беспроводной сети Wi-Fi:

Нажмите головку регулятора, чтобы войти в «Сброс Wi-Fi», находясь на экране «Wi-Fi», затем нажмите головку регулятора, чтобы выбрать Да, чтобы сбросить Wi-Fi, или поверните головку регулятора, чтобы выбрать Нет, чтобы отказаться от сброса Wi-Fi.

2. Включить / Отключить Wi-Fi:

Нажмите головку регулятора, чтобы войти в меню «Включить / выключить Wi-Fi», находясь на экране «Wi-Fi», затем нажмите головку регулятора, чтобы выбрать Да, для включения или отключения Wi-Fi, или поверните головку регулятора, чтобы выбрать Нет, для отказа от изменений.

Индикатор статуса Wi-Fi

			
Ожидание подключения...	Повторное подключение после отключения...	Успешно подключено	Обновление...
Индикатор Wi-Fi медленно мигает	Индикатор Wi-Fi быстро мигает	Индикатор Wi-Fi постоянно включен	Индикатор Wi-Fi мигает дважды

Примечание: Если прибор не подключается к Wi-Fi в течение 30 минут, индикатор Wi-Fi погаснет.

4. Подключение к приложению Mi Home/Xiaomi Home

Продукт работает с Mi Home/Xiaomi Home*. Управляйте своим устройством в этом приложении.



- Отсканируйте QR-код, чтобы скачать и установить приложение. Вы будете перенаправлены на страницу настройки подключения, если приложение уже установлено. Или выполните поиск по запросу «Mi Home/Xiaomi Home» в App Store, чтобы скачать и установить приложение.

- Откройте приложение Mi Home/Xiaomi Home, нажмите «+» в правом верхнем углу и следуйте инструкциям по добавлению устройства.

Примечание: Чтобы улучшить взаимодействие с пользователем, прошивка устройства и интерфейс приложения Mi Home/Xiaomi Home будут время от времени обновляться, поэтому, если вы столкнетесь с каким-либо интерфейсом, который не соответствует данному руководству, обратитесь к фактическому прибору.

Инструкция

Приготовления

Можно замариновать ингредиенты по вкусу перед приготовлением.



Запуск программы готовки

1. Установите аэрофритюрницу на устойчивую ровную поверхность и убедитесь, что вокруг нее циркулирует воздух.

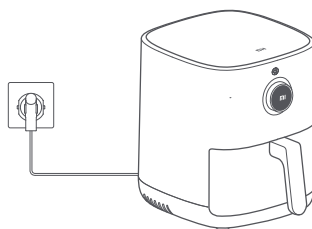

2. Поместите жарочную сковороду в корзину и добавьте ингредиенты по одному. Если ингредиентов больше, поместите их на гриле в два слоя.

Примечание: Укладка ингредиентов без использования гриля повлияет на готовку.

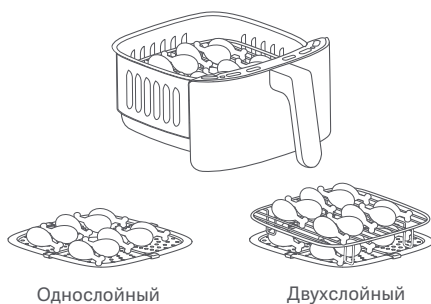

3. Когда корзина полностью вставлена в аэрофритюрницу, нажмите кнопку питания, чтобы ее включить, и поверните головку регулятора для выбора в меню соответствующей программы приготовления и нажмите головку регулятора для подтверждения. Затем нажмите головку регулятора, чтобы выбрать количество ингредиентов (половина / полная кастрюля или один / два слоя), и, наконец, нажмите головку регулятора для подтверждения и начала приготовления.

Примечания:

1. Время и температуру приготовления можно регулировать, поворачивая головку регулятора во время приготовления.
2. После поворота головки регулятора, отрегулируйте время приготовления или температуры. Вам нужно нажать головку регулятора для подтверждения, в противном случае, прибор будет продолжать готовку по исходному времени и температуре через пять секунд.

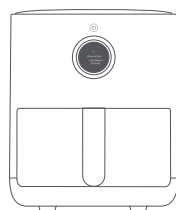

4. Некоторые ингредиенты нужно переворачивать во время приготовления. Следуйте инструкциям аэрофритюрницы и извлеките корзину, чтобы перевернуть ингредиенты, затем полностью поместите корзину обратно в аэрофритюрницу и нажмите головку регулятора для продолжения приготовления.

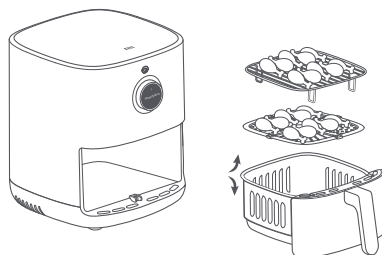

5. Аэрофритюрница издаст звуковой сигнал, и на экране появится сообщение «Готовка завершена», чтобы указать, что программа приготовления была завершена. Осторожно извлеките корзину и с помощью зажимов снимите еду.

Внимание: По завершении приготовления, корзина будет очень горячей, поэтому не прикасайтесь к ней, чтобы не обжечься.

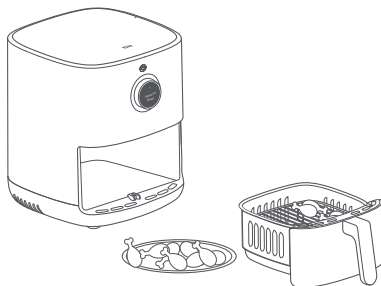

Другие функции

1. Настройки языка

- Включите аэрофритюрницу перейдите к настройкам и нажмите головку регулятора для входа в экран выбора языка.
- Установите головку регулятора на нужный язык и нажмите ее для подтверждения.



2. Ручной режим

- В режиме ожидания поверните головку регулятора и выберите ручной режим. Нажмите ее, чтобы установить температуру, и поверните ее, чтобы отрегулировать желаемую температуру приготовления, затем нажмите ее, чтобы установить время и поверните для установки желаемого времени приготовления, и нажмите для запуска указанной выше программы.



3. Извлеките корзину и переверните еду

- Если время приготовления более 8 минут (кроме пирога и сухофруктов), аэрофритюрница напомнит вам о времени перевернуть или встряхнуть еду.
- На экране дисплея будет мигать сообщение «Пожалуйста, встряхните еду», и прозвучит тройной сигнал. Вытащите корзину, переверните или встряхните продукты и затем полностью поместите корзину обратно в аэрофритюрницу.

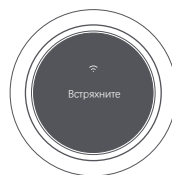

4. Запрограммированное приготовление

- В режиме ожидания поверните головку регулятора и выберите программу установки времени завершения программы приготовления, температуры и времени, нажмите головку регулятора для подтверждения и запустите запланированную программу приготовления.
- По истечении установленного времени аэрофритюрница завершила запланированную программу приготовления.

Примечание: Запланированное время здесь — это запланированное время завершения. Например, шесть часов, - означает, что приготовление будет завершено за шесть часов, и запланированное время не может быть короче, чем время приготовления.

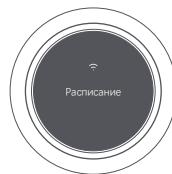

5. Приостановить

- Нажмите головку регулятора, чтобы приостановить программу приготовления, пока происходит готовка.
- Нажмите головку регулятора, чтобы продолжить программу приготовления после паузы.

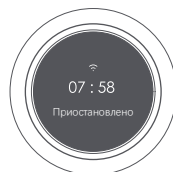

6. Остановить выполнение

- Нажмите и удерживайте головку регулятора в течение 0,5 секунды, экран дисплея укажет на подтверждение отмены текущей программы приготовления, поверните головку регулятора и выберите «да» или «нет». После отмены прибор перейдет в режим ожидания.



Советы по обслуживанию

- Только профессионально обученные и квалифицированные специалисты должны ремонтировать аэрофритюрницу.
- Остальным не следует ремонтировать аэрофритюрницу без разрешения, во избежание серьезных последствий.
- Если аэрофритюрница работает неисправно, обратитесь к разделу «Устранение неполадок», прежде чем связаться со службой поддержки клиентов.
- Если проблема не может быть решена, отключите шнур питания, отсоедините его и обратитесь в службу гарантийного обслуживания.

Чистка и техническое обслуживание

Перед чисткой и обслуживанием аэрофритюрницы отключите шнур питания и дождитесь, пока она остынет до комнатной температуры или установите безопасную температуру перед эксплуатацией. Пожалуйста, извлеките корзину при проведении внутренней очистки аэрофритюрницы.

1. Поверхность аэрофритюрницы:

Поверхность аэрофритюрницы можно протирать сухой мягкой тканью или губкой, смоченной нейтральным моющим средством.

2. Полость:

Для удаления пятен с внутренней стороны аэрофритюрницы нанесите на ее поверхность необходимое количество моющего средства, разведенного в горячей воде, и оставьте на приблизительно 10 минут, затем используйте смоченную водой мягкую губку, чтобы удалить остаток моющего средства.

3. Корзина:

Очищайте аэрофритюрницу после каждого использования. Корзина аэрофритюрницы имеет покрытие, поэтому не используйте стальные, шерстяные или иные абразивные средства, т.к. они могут повредить поверхность.

4. Жарочная сковорода / Гриль:

Вы можете использовать мягкую хлопчатобумажную ткань или смоченную в нейтральном моющем средстве губку, чтобы их протереть, а затем смочить водой для удаления остатков моющего средства.

Примечание: Корзину, жарочную сковороду и гриль можно отделить и поместить в посудомоечную машину для очистки, но саму аэрофритюрницу нельзя мыть в воде или в посудомоечной машине.

Меры предосторожности при очистке

1. После использования аэрофритюрницы вовремя извлеките штепсель питания из розетки и не размещайте аэрофритюрницу рядом с источником огня, а также не погружайте ее в воду. Не размещайте штепсель питания непосредственно на аэрофритюрнице, чтобы избежать появления царапин на поверхности вилки.

2. Чистку и техническое обслуживание следует производить только после того, как аэрофритюрница остыла.

3. Не используйте агрессивные или абразивные чистящие или моющие средства.

Примечание: Регулярная чистка и техническое обслуживание аэрофритюрницы помогут продлить срок ее службы.

Устранение неполадок

Проблема	Возможные причины	Решения
Аэрофритюрница не функционирует.	Аэрофритюрница не подключена к источнику питания.	Вставьте шнур питания в заземленную электрическую розетку.
	Корзина не установлена на место.	Извлеките корзину и установите ее на место.
На OLED-дисплее отображается E1.	Датчик имеет разорванную электроцепь.	Обратитесь в службу гарантийного обслуживания.
На OLED-дисплее отображается E2.	Датчик имеет цепь короткого замыкания.	Обратитесь в службу гарантийного обслуживания.
Вентилятор не вращается.	Лопасть вентилятора застряла.	Обратитесь в службу гарантийного обслуживания.
	Двигатель поврежден или другие компоненты имеют разорванную электроцепь.	Обратитесь в службу гарантийного обслуживания.
Выходит белый дым.	Приготовление маслянистых ингредиентов.	Когда вы жарите ингредиенты с большим содержанием жира, будет много дыма, это нормальное явление.
	В аэрофритюрнице все еще есть остатки жира от предыдущей программы приготовления.	Обязательно очищайте аэрофритюрницу после каждой программы приготовления.
Не удается плавно вставить корзину в аэрофритюрницу.	Слишком много ингредиентов в корзине.	Количество ингредиентов в корзине не должно превышать максимальной отметки.
	Корзина установлена неправильно.	Правильно установите корзину.
Функция установки программы не работает должным образом.	Установлено слишком короткое время.	Запрограммированное время не сохраняется.
	Запрограммированное время не сохраняется.	Запрограммированное время сохраняется и выполняется нажатием кнопки головки регулятора.
Невозможно подключить Wi-Fi.	Проверьте, обновлено ли приложение Mi Home/Xiaomi Home.	Обновите приложение Mi Home/Xiaomi Home до последней версии.
	Проверьте, достаточно ли сильный сигнал Wi-Fi.	Переместитесь в место с достаточно сильным сигналом.
Невозможно подключить аэрофритюрницу.	Проверьте, нормально ли работает сеть.	Проверьте, нормально ли подключен Wi-Fi или сбросьте настройки Wi-Fi для переподключения.

Схема электрической цепи

- 1 OLED дисплей
- 2 Предохранительный выключатель
- 3 Панель управления
- 4 Высокооборотный двигатель
- 5 Предохранитель

- 6 Низкооборотный двигатель
- 7 Нагревательный элемент
- 8 Плата питания
- 9 Предохранитель

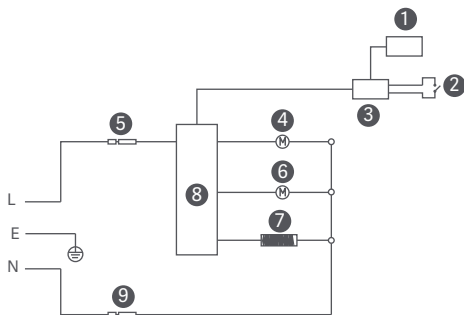

Технические характеристики

Название: Аэрофритюрница	Номинальная ёмкость: 3,5 л	Цвет: Белый
Модель: MAF02	Номинальная частота: 50-60 Гц	Вес нетто: 3,9 кг
Номинальная мощность: 1500 Вт	Номинальное напряжение: 220-240 В~	Вес брутто: 5,2 кг
Максимальная выходная мощность: < 20 dBm	Размеры упаковки: 370 × 295 × 345 MM	
Рабочая температура: От -10 °C до 40 °C	Рабочий диапазон частот: 2412-2472 MHz	
Беспроводное подключение: Wi-Fi IEEE 802.11 b/g/n, 2,4 ГГц		

При обычных условиях использования между антенной этого оборудования и телом пользователя должно сохраняться расстояние не менее 20 см.



Все изделия, обозначенные символом раздельного сбора отработанного электрического и электронного оборудования (WEEE, директива 2012/19/EU), следует утилизировать отдельно от несортируемых бытовых отходов. С целью охраны здоровья и защиты окружающей среды такое оборудование необходимо сдавать на переработку в специальные пункты приема электрического и электронного оборудования, определенные правительством или местными органами власти. Правильная утилизация и переработка помогут предотвратить возможные негативные последствия для окружающей среды и здоровья человека. Чтобы узнать, где находятся такие пункты сбора и как они работают, обратитесь в компанию, занимающуюся установкой оборудования, или в местные органы власти.

Изготовлено для: Xiaomi Communications Co., Ltd.
 Изготовитель: Ningbo Careline Electric Appliance Co., Ltd.
 Адрес: 558#, Wei'er Road, Andong Industrial Zone, Andong Town,
 Cixi, Ningbo, Zhejiang, Китай
 Чтобы получить дополнительную информацию, посетите сайт www.mi.com

Версия руководства пользователя: V2.0

Lees vóór gebruik deze handleiding zorgvuldig door en bewaar deze om later te kunnen raadplegen. Bedankt dat u hebt gekozen voor de Mi Smart Airfryer (3,5L). Dit product is alleen bedoeld voor huishoudelijk gebruik.

Afbeeldingen van het product, accessoires en UI in de gebruikershandleiding zijn alleen ter referentie. Het daadwerkelijke product en de functionaliteit kunnen variëren door productverbeteringen.

Veiligheidsinstructies

- Dit apparaat kan gebruikt worden door kinderen van 8 jaar en ouder en door personen met een fysieke, zintuiglijke of mentale handicap of gebrek aan ervaring en kennis, mits ze onder toezicht staan of instructies hebben ontvangen met betrekking tot het veilige gebruik van het apparaat en de gevaren hiervan begrijpen. Kinderen mogen niet spelen met het apparaat. Reinigen en gebruikersonderhoud mag niet worden uitgevoerd door kinderen tenzij ze ouder zijn dan 8 jaar of onder toezicht staan.
- Houd het apparaat en de snoer uit het bereik van kinderen die jonger zijn dan 8 jaar.
- Alleen voor huishoudelijke gebruik.
- Als het netsnoer beschadigd is, moet het vervangen worden door de fabrikant, zijn servicedealer of een vergelijkbaar gekwalificeerde persoon om gevaar te voorkomen.
- De temperatuur van de toegankelijke oppervlakken kan hoog zijn als het apparaat gebruikt wordt.
- De oppervlakken kunnen tijdens het gebruik heet worden.
- In de instructies staat vermeld dat de apparaten niet bedoeld zijn om gebruikt te worden met een externe timer of een apart afstandsbedieningssysteem.
- De luchtinvoer en -uitlaten van de airfryer niet blokkeren, noch de ventilatieopeningen tijdens het gebruik om de normale warmteafvoer niet aan te tasten.
- De interne bedrading van de airfryer niet aanpassen.
- Gebruik geen houtskool of andere soortgelijke brandstofbronnen om het mandje, de bakplaat of grill te verwarmen.
- Plaats het mandje niet op andere warmtebronnen zoals een inductiekookplaat of gasfornuis.
- Het snoer niet met natte handen aansluiten of loskoppelen, om het risico op een elektrische schok te vermijden.
- Gebruik geen snoer met een losse stekker of een slecht contact.
- Zorg ervoor dat het snoer niet in contact komt met scherpe voorwerpen om schade aan het snoer te voorkomen.
- Gebruik de airfryer niet om voorwerpen in op te bergen, met name brandbare, explosieve, of bijtende voorwerpen.
- Knijp, buig of draai het snoer niet teveel, en plaats geen zware voorwerpen op het snoer om te voorkomen dat de kern wordt blootgesteld of breekt.
- Stop onmiddellijk met het gebruik van de airfryer en trek de stekker uit het stekcontact als deze niet normaal functioneert of defect is.
- De airfryer kan niet worden gestart zonder dat het mandje op zijn plaats zit.
- Houd kinderen uit de buurt van de airfryer tijdens het gebruik of direct erna om te voorkomen dat ze brandwonden oplopen.
- Kinderen niet met de plastic verpakkingsmiddelen laten spelen om verstikking te voorkomen.
- Gebruik geen plastic keukengerei of verpakkingsmateriaal dat kan smelten of het voedsel kan vergiftigen/aantasten om voedsel in te verpakken tijdens het koken.
- Laat de airfryer niet vallen en stoot deze niet tegen harde voorwerpen om schade of defecten te voorkomen.
- Steek geen pinnen, snoeren of andere voorwerpen in de openingen van de airfryer om een elektrische schok of letsel te voorkomen.
- Gebruik geen accessoires die niet zijn aanbevolen door de fabrikant.
- Houd tijdens het gebruik een ruimte van 30 cm of meer vrij tussen de luchtuitlaten en andere apparaten.
- De airfryer tijdens het gebruik niet verplaatsen of schudden.
- Steek geen vreemde voorwerpen in de veiligheidsschakelaar om gevaar te voorkomen.
- Als u de airfryer in een keukenkastje e.d. plaatst, zorg er dan voor dat er voldoende ventilatie is.
- Zorg ervoor dat de airfryer is losgekoppeld alvorens deze te reinigen of te repareren.
- Dit product moet gebruikt worden op een vlakke, hittebestendige ondergrond om schade aan het product of ongelukken te voorkomen.
- Zorg ervoor dat de siliconen onderdelen van de airfryer niet in contact komen met ethanol of oplossingen die meer dan 50% alcohol bevatten.
- Zorg ervoor dat het stopcontact waarop de airfryer is aangesloten goed geaard is om elektrische schokken of andere veiligheidsrisico's te voorkomen.

 Hierbij verklaart Ningbo Careline Electric Appliance Co., Ltd. dat de radioapparatuur type Airfryer MAF02 voldoet aan Richtlijn 2014/53/EU. De volledige tekst van de EU-conformiteitsverklaring is beschikbaar op het volgende internetadres: <http://www.mi.com/global/service/support/declaration.html>
Een uitgebreide elektronische handleiding vindt u op www.mi.com/global/service/userguide

Productoverzicht

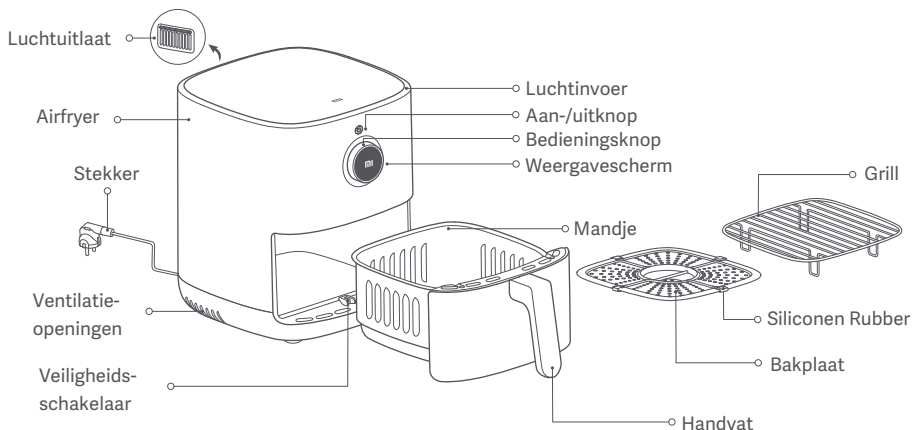

Opmerkingen:

1. Het siliconen rubber dat wordt gebruikt in de airfryer, is gemaakt van hittebestendige materialen die geschikt zijn voor voedingsmiddelen om te voorkomen dat de randen van de bakplaat de coating van het mandje bekrassen en om de stabiliteit van de bakplaat te verbeteren. Het siliconen rubber niet verwijderen van de bakplaat.
2. Ingrediënten die te klein zijn, zijn niet geschikt voor gebruik op de grill. Zorg ervoor dat er geen ingrediënten door de openingen in de grill vallen.

Bedieningsknop:



1

Indrukken om de selectie te bevestigen.



2

0,5 seconde ingedrukt houden om terug te keren naar het vorige menu.



3

Naar links/rechts draaien om functies te wijzigen.



4

De aan-/uitknop indrukken om in/uit te schakelen.

Gebruik

Sluit het snoer aan en druk op de aan-/uitknop om de airfryer in te schakelen.

Opmerking: Druk op de aan-/uitknop om de airfryer voor de eerste keer in te schakelen, "Wifi inschakelen" wordt weergegeven, als u het 30 seconden niet gebruikt of Nee selecteert, blijft de Wifi uitgeschakeld, en als u Ja selecteert, gaat het indicatielampje van de Wifi knipperen en wordt de Wifi ingeschakeld.

1. Inschakelen

- Sluit het snoer aan en druk op de aan-/uitknop om de airfryer in te schakelen.

2. Uitschakelen

- Druk op de aan-/uitknop om de airfryer uit te schakelen, ongeacht in welke staat deze zich bevindt.



3. De Wifi configureren

1. De Wifi resetten:

Druk op de bedieningsknop om "Wifi resetten" te openen terwijl u in het "Wifi-scherm" bent, druk vervolgens op de bedieningsknop om Ja te selecteren om de Wifi te resetten, of draai de bedieningsknop om Nee te selecteren om het resetten van de Wifi af te breken.

2. De Wifi inschakelen/uitschakelen:

Druk op de bedieningsknop om "Wifi inschakelen/uitschakelen" te openen terwijl u in het "Wifi-scherm" bent, druk vervolgens op de bedieningsknop om Ja te selecteren om de Wifi in of uit te schakelen, of draai de bedieningsknop om Nee te selecteren om de wijziging af te breken.

Wifi-status indicatielampje

			
In afwachting van een verbinding...	Opnieuw verbinden nadat de verbinding verbroken is...	Succesvol verbonden	Bezig met bijwerken...
Indicatielampje van de Wifi knippert langzaam	Indicatielampje van de Wifi knippert snel	Indicatielampje van de Wifi blijft branden	Indicatielampje van de Wifi knippert twee keer

Opmerking: Als deze gedurende 30 minuten geen verbinding wordt maakt met de Wifi, zal het indicatielampje van de Wifi uitgaan.

4. Verbinding maken met de Mi Home/Xiaomi Home-app

Dit product kan gebruikt worden met de Mi Home/Xiaomi Home app*. Gebruik de Mi Home/Xiaomi Home app om uw apparaat te bedienen en met andere slimme thuistoestellen te communiceren.



- Scan de QR-code om de app te downloaden en installeren. U wordt doorverwezen naar de pagina voor verbindinginstellingen als de app al is geïnstalleerd. Of ga naar de appstore om de Mi Home/Xiaomi Home-app te downloaden en installeren.
- Open de Mi Home/Xiaomi Home-app, tik rechtsboven op '+' en volg de aanwijzingen om uw apparaat toe te voegen.

Opmerking: Om de gebruikerservaring te verbeteren, wordt de firmware van het apparaat en de interface van de Mi Home/Xiaomi Home app van tijd tot tijd bijgewerkt, dus als u een interface-ervaring meemaakt die niet overeenkomt met deze handleiding, raadpleeg dan het daadwerkelijke product.

Gebruik

Vorbereidingen

De ingrediënten kunnen naar smaak gemarineerd worden, alvorens deze te koken.



Een kookprogramma starten

1. Plaats de airfryer op een stabiele, vlakke ondergrond en zorg ervoor dat er luchtcirculatie is rondom de airfryer.

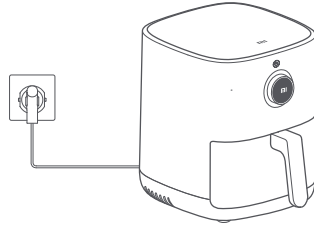

2. Plaats de bakplaat in het mandje en voeg de ingrediënten één voor één toe. Als er meer ingrediënten zijn, gebruik de grill om deze in twee lagen te plaatsen.

Opmerking: Het stapelen van ingrediënten zonder de grill te gebruiken, heeft invloed op het kookproces.

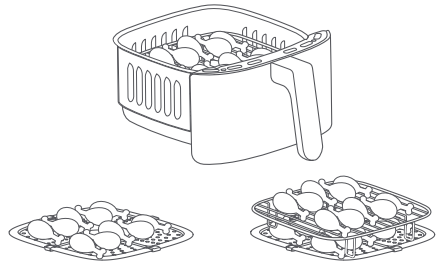

Eén laag

Dubbele laag

3. Zodra het mandje volledige in de airfryer is geplaatst, druk op de aan-/uitknop om deze in te schakelen, en draai de bedieningsknop om het menu te selecteren voor het bijbehorende kookprogramma en druk op de bedieningsknop om te bevestigen. Druk vervolgens op de bedieningsknop om het aantal ingrediënten te selecteren (halve/volle pan of enkele/dubbele laag), en druk tot slot op de bedieningsknop om te bevestigen en te beginnen met koken.

Opmerkingen:

1. De kooktijd en -temperatuur kan worden aangepast door de bedieningsknop te draaien tijdens het koken.
2. Zodra u de bedieningsknop draait om de kooktijd of -temperatuur aan te passen, moet u de bedieningsknop indrukken om te bevestigen, anders gaat deze na vijf seconden door met het koken op de oorspronkelijke tijd en temperatuur.

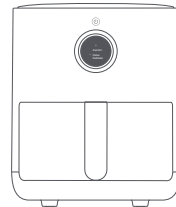

4. Sommige ingrediënten moeten omgedraaid worden tijdens het koken, volg de instructies van de airfryer en neem het mandje eruit om de ingrediënten om te draaien, en plaats vervolgens het mandje weer volledig terug in de airfryer en druk op de bedieningsknop om verder te gaan met koken.

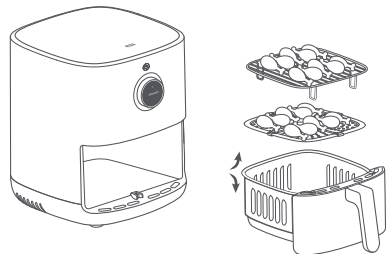

5. De airfryer gaat piepen en "Programma voltooid" zal op het scherm verschijnen om aan te geven dat het kookprogramma voltooid is. Neem voorzichtig het mandje eruit en gebruik een tang om het voedsel te verwijderen.

Waarschuwing: Als het koken voltooid is, is het mandje erg heet, dus raak dit niet aan om brandwonden te voorkomen.

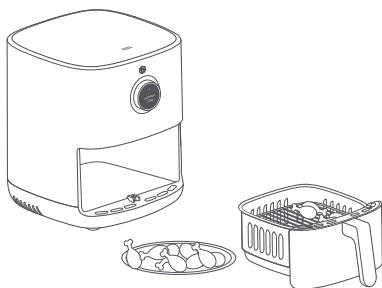

Andere Bedieningen

1. Taalinstellingen

- Schakel de airfryer in, ga naar instellingen, en druk op de bedieningsknop om het taalselectiescherm te openen.
- Draai de bedieningsknop naar de gewenste taal en druk erop om te bevestigen.



2. Handmatige modus

- Draai de bedieningsknop, tijdens stand-by, en selecteer de handmatige modus, druk erop om de temperatuur in te stellen en draai deze om de gewenste kooktemperatuur aan te passen, druk er vervolgens op om de tijd in te stellen en draai deze om de gewenste kooktijd aan te passen, en druk erop om het hierboven ingesteld programma te starten.



3. Haal het mandje eruit en draai het voedsel om

- Als de kooktijd langer dan 8 minuten bedraagt (behalve voor cake en gedroogd fruit), zal de airfryer u eraan herinneren om het voedsel om te draaien of te schudden.
- "Schud het eten" zal knipperen op het weergavescherm en het zal drie keer piepen. Haal het mandje eruit, draai het voedsel om of schud het, en plaats vervolgens het mandje weer volledig terug in de airfryer.



4. Gepland koken

- Draai de bedieningsknop, tijdens stand-by, en selecteer de planningsfunctie, stel de voltooiingstijd, het kookprogramma, kooktemperatuur en -tijd in, en druk op de bedieningsknop om te bevestigen en start het geplande kookprogramma.
- Zodra de geplande tijd verstreken is, heeft de airfryer het geplande kookprogramma voltooid.

Opmerking: De geplande tijd is hier de geplande voltooiingstijd, bijvoorbeeld 6 uur, wat betekent dat het koken over 6 uur voltooid zal zijn, en de geplande tijd kan niet korter zijn dan de kooktijd.

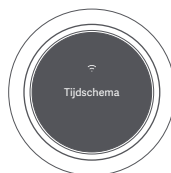

5. Pauze

- Druk op de bedieningsknop om het kookprogramma tijdens het koken te pauzeren.
- Druk op de bedieningsknop om het kookprogramma voort te zetten terwijl dit gepauzeerd is.



6. Stop de werking

- Houd de bedieningsknop 0,5 seconde ingedrukt, het weergavescherm geeft aan het annuleren van het huidige kookprogramma te bevestigen, draai de bedieningsknop en selecteer ja of nee. Zodra dit is geannuleerd, gaat deze naar de stand-by modus.



Onderhoudstips

- Alleen professioneel opgeleide en gekwalificeerde monteurs mogen de airfryer repareren.
- Anderen mogen de airfryer niet repareren zonder toestemming om ernstige gevolgen te voorkomen.
- Als de airfryer abnormaal functioneert, raadpleeg Problemen oplossen voordat u contact opneemt met de klantenservice.
- Als het probleem niet kan worden opgelost, trek het snoer uit het stopcontact en neem contact op met de after-sales service.

Reinigen & Onderhoud

Trek de stekker uit het stopcontact alvorens de airfryer te reinigen en onderhouden, en wacht totdat deze is afgekoeld tot kamertemperatuur of een veilige temperatuur alvorens deze te gebruiken. Verwijder het mandje als u de binnenkant van de airfryer reinigt.

1. Oppervlak airfryer:

Het oppervlak van de airfryer kan afgeveegd worden met een droge, zachte doek of een spons die is bevochtigd met een neutraal reinigingsmiddel.

2. Binnenkant:

Om vlekken aan de binnenkant van de airfryer te verwijderen, breng een juiste hoeveelheid afwasmiddel verdund in heet water aan op het oppervlak, en laat het ongeveer 10 minuten intrekken, gebruik vervolgens een spons die is bevochtigd met water om de resten van het reinigingsmiddel af te veegen.

3. Mandje:

Reinig de airfryer vóór elk gebruik. Het mandje van de airfryer heeft een coating, dus gebruik geen staalwol of andere schurende reinigingsmiddelen om het te reinigen want deze kunnen de coating beschadigen.

4. Bakplaat/Grill:

U kunt een zacht, katoenen of een spons die is bevochtigd met een neutraal reinigingsmiddel gebruiken om deze schoon te maken, bevochtig deze vervolgens met water om de resten van het reinigingsmiddel af te veegen.

Opmerking: Het mandje, de bakplaat en de grill kunnen uit elkaar worden gehaald en in de vaatwasser worden geplaatst om te reinigen, maar de airfryer mag niet in water worden afgewassen of gereinigd worden in de vaatwasser.

Vorzorgsmaatregelen bij het reinigen

1. Trek na het gebruik van de airfryer de stekker op tijd uit het stopcontact en plaats de airfryer niet in de buurt van een warmtebron en dompel deze niet onder in water. Plaats de stekker niet direct op de airfryer om te voorkomen dat de stekker het oppervlak bekrast.
2. Het reinigen en onderhouden mag alleen gedaan worden nadat de airfryer is afgekoeld.
3. Gebruik geen bijtende of schurende schoonmaakmiddelen of reinigingsmiddelen.

Opmerking: Het regelmatig reinigen en onderhouden van de airfryer zal de levensduur helpen verlengen.

Problemen oplossen

Probleem	Mogelijke oorzaken	Oplossingen
De airfryer werkt niet.	De airfryer is niet aangesloten op een stopcontact.	Steek het snoer in een geaard stopcontact.
	Het mandje is niet op zijn plaatst geduwd.	Haal het mandje eruit en duw het terug op zijn plaats.
Het OLED scherm toont E1.	De sensor heeft een kapot circuit.	Neem contact op met after-sales service.
Het OLED scherm toont E2.	De sensor heeft kortsluiting.	Neem contact op met after-sales service.
De ventilator draait niet.	Het ventilatorblad zit vast.	Neem contact op met after-sales service.
	De motor is beschadigd of andere onderdelen hebben een kapot circuit	Neem contact op met after-sales service.
Er komt witte rook uit.	Vette ingrediënten koken.	Als u ingrediënten bakt die meer vet bevatten, zal er veel rook zijn, wat normaal is.
	De airfryer bevat nog vetresten van het vorige kookprogramma.	Zorg ervoor dat u de airfryer na elk kookprogramma reinigt.
Kan het mandje niet soepel in de airfryer plaatsen.	Er zitten teveel ingrediënten in het mandje.	De ingrediënten in het mandje mogen de maximummarkering niet overschrijden.
	Het mandje is niet goed geplaatst.	Plaats het mandje op de juiste manier.
De planningsfunctie werkt niet zoals gevraagd.	De geplande tijd is te kort.	De ingestelde tijd is korter dan de kooktijd.
	De geplande tijd is niet opgeslagen.	De geplande tijd wordt opgeslagen en uitgevoerd door de bedieningsknop in te drukken.
Er kan geen verbinding met Wifi worden gemaakt.	Controleer of de Mi Home/Xiaomi Home app up-to-date is.	Update de Mi Home/Xiaomi Home app naar de laatste versie.
	Controleer of het Wifi-signaal sterk genoeg is.	Ga naar een locatie waar het signaal sterk genoeg is.
De airfryer kan niet verbonden worden.	Controleer of de Wifi normaal werkt.	Controleer of de Wifi normaal is verbonden of reset de Wifi om opnieuw verbinding te maken.

Elektrisch Schema

- 1 OLED Scherm
- 2 Veiligheids-schakelaar
- 3 Bedieningspaneel
- 4 Motor met hoge snelheid
- 5 Zekering
- 6 Motor met lage snelheid
- 7 Verwarmingselement
- 8 Stroomcircuit
- 9 Zekering

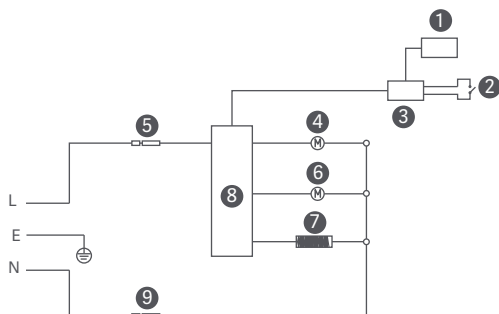

Specificaties

Naam: Airfryer	Nominaal volume: 3,5 L	Kleur: Wit
Model: MAF02	Nominale frequentie: 50-60 Hz	Nettogewicht: 3,9 kg
Nominaal vermogen: 1500 W	Nominale spanning: 220-240 V~	Brutogewicht: 5,2 kg
Maximaal uitgangsvermogen: < 20 dBm	Pakketafmetingen: 370 × 295 × 345 mm	
Bedrijfstemperatuur: -10 °C tot 40 °C	Bedrijfsfrequentie: 2412-2472 MHz	
Draadloze connectiviteit: Wifi IEEE 802.11 b/g/n 2,4 GHz		

Onder normale omstandigheden moet er een minimumafstand van 20 cm tussen de antenne en het lichaam van de gebruiker aangehouden worden.



Alle producten met dit symbool behoren tot afgedankte elektrische en elektronische apparatuur (AEEA zoals in Richtlijn 2012/19/EU) en mogen niet worden vermengd met ongesorteerd huishoudelijk afval. In plaats daarvan moet u de volksgezondheid en het milieu beschermen door uw afgedankte apparatuur in te leveren bij een van de aangewezen inzamelpunten voor de recycling van afgedankte elektrische en elektronische apparatuur, ingericht door de overheid of plaatselijke autoriteiten. Correcte verwijdering en recycling zal mogelijk negatieve gevolgen voor het milieu en de algemene gezondheid helpen voorkomen. Neem contact op met de installateur of uw plaatselijke autoriteiten voor meer informatie over de locaties en de voorwaarden van deze inzamelpunten.

Geproduceerd voor: Xiaomi Communications Co., Ltd.
Geproduceerd door: Ningbo Careline Electric Appliance Co., Ltd.
Adres: 558#, Wei'er Road, Andong Industrial Zone, Andong Town,
Cixi, Ningbo, Zhejiang, China
Ga voor meer informatie naar www.mi.com

Versie gebruikershandleiding: V2.0

Leia este manual com atenção antes de utilizar o produto e guarde-o para referência futura.

Agradecemos por escolher a Fritadeira Elétrica Smart Mi (3.5L). Este produto é destinado apenas para o uso doméstico.

As ilustrações do produto, os acessórios e a interface de utilizador no manual do utilizador são apenas para referência. O verdadeiro produto e respetivas funções podem variar consoante os melhoramentos.

Instruções de segurança

- Este aparelho pode ser utilizado por crianças com 8 anos e acima e pessoas com capacidades físicas, sensoriais ou mentais reduzidas ou com falta de experiência ou conhecimento, se as mesmas forem corretamente supervisionadas ou instruídas para a utilização do aparelho de forma segura e se compreenderem os riscos envolvidos. As crianças não deverão brincar com o aparelho. Limpeza e manutenção pelo utilizador não deverá ser feita por crianças a não ser que estas sejam mais velhas do que 8 anos e supervisionadas.
- Mantenha o aparelho e o cabo do mesmo fora do alcance de crianças com menos de 8 anos.
- Para uso doméstico apenas.
- Se o cabo de alimentação estiver danificado, este deve ser substituído pelo fabricante, pelo fornecedor de serviços ou por outras pessoas qualificadas de forma a evitar acidentes.
- A temperatura de superfícies acessíveis pode ser alta quando o aparelho está a ser operado.
- As superfícies estão sujeitas a ficar quentes durante a sua utilização.
- As instruções irão indicar que os aparelhos não são destinados para serem operados a partir de uma forma de temporizador externo ou sistema separado de controlo remoto.
- Não bloqueie a ventilação da fritadeira elétrica e saídas, nem a ventilação da dissipação de calor durante a sua utilização para evitar afetar a sua dissipação normal de calor.
- Não Modifique o cabeamento interno da fritadeira.
- Não utilize carvão ou outro tipo de fontes de combustível semelhantes para aquecer o cesto, a chapa de fritar, ou grelhador.
- Não coloque o cesto em quaisquer fontes de calor, como num fogão de indução ou num fogão a gás.
- Não conecte ou desconecte o cabo de alimentação com as mãos molhadas, de forma a evitar o risco de um choque elétrico.
- Não utilize um cabo de alimentação com conexões com folga ou com mau contacto.
- Não deixe o cabo de alimentação passar por objetos afiados, de forma a evitar danificar o cabo de alimentação.
- Não utilize a fritadeira elétrica para armazenar quaisquer itens, especialmente itens inflamáveis, explosivos ou corrosivos.
- Não aperte excessivamente, dobre, torça ou coloque objetos pesados em cima do cabo de alimentação, de forma a prevenir a exposição ou quebra do seu centro .
- Pare de utilizar a fritadeira elétrica imediatamente e desconecte-a da tomada se não estiver a funcionar normalmente ou com mau funcionamento.
- A fritadeira elétrica não pode ser iniciada sem o cesto estar no seu lugar respetivo.
- Não deixe crianças perto da fritadeira elétrica durante ou após a sua utilização, de forma a evitar que se queimem.
- Não permita que crianças brinquem com a bolsa de embalagem de plástico para evitar acidentes de asfixia.
- Não utilize quaisquer utensílios de plástico ou quaisquer materiais de embrulho o que poderá fazer com que derreta ou envenene/afete a comida para embrulhar a comida para a cozinhar.
- Não deixe cair esta fritadeira elétrica ou bata com ela contra objetos duros, de forma a evitar danos ou mau funcionamento.
- Não insira pinos, fios ou outros objetos em quaisquer das aberturas da fritadeira elétrica, de forma a evitar um choque elétrico ou ferimento.
- Não utilize quaisquer acessórios que não sejam recomendados pelo fabricante.
- Mantenha uma distância de 30 cm ou mais, entre as saídas de ar e outros dispositivos, durante a sua utilização.
- Não mova ou agite a fritadeira elétrica durante a sua utilização.
- Não insira objetos estranhos no interruptor de segurança, de forma a evitar qualquer tipo de perigo.
- Quando colocar a fritadeira elétrica num armário de cozinha, etc.; por favor, certifique-se que o sítio é bem ventilado.
- Certifique-se que a fritadeira elétrica está desconectada antes de a limpar ou consertá-la.
- Este produto deverá ser utilizado a um nível, e superfície resistente ao calor, de forma a evitar danificar o produto ou até acidentes.
- Certifique-se que as partes de silicone da fritadeira elétrica não entram em contacto com etanol ou soluções que contenham mais de 50% de álcool.
- Por favor, certifique-se que a saída elétrica da fritadeira elétrica está conectada, bem posicionada, de forma a evitar um choque elétrico ou outro tipo de perigos de segurança.

C E Pelo presente, Ningbo Careline Electric Appliance Co., Ltd. declara que o equipamento de rádio do tipo Fritadeira Elétrica MAF02 está em conformidade com a Diretiva 2014/53/UE. O texto completo da declaração de conformidade da UE está disponível em: <http://www.mi.com/global/service/support/declaration.html>
Para consultar o manual detalhado online, visite www.mi.com/global/service/userguide

Visão geral do produto

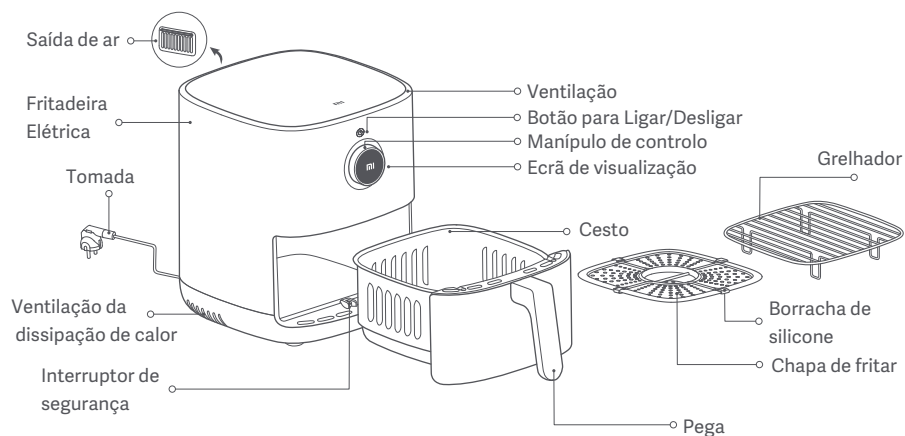

Notas:

1. A borracha de silicone usada na fritadeira elétrica é feita a partir de materiais de uso alimentício resistentes a alta temperatura para prevenir que as bordas da chapa de fritar raspem o revestimento do cesto e para melhorar a estabilidade da chapa de fritar. Não remova a borracha de silicone da chapa de fritar.
2. Ingredientes que sejam demasiados pequenos não são adequados para utilizar no grelhador. Por favor, certifique-se que os ingredientes não caem a partir dos espaços no grelhador.

Manípulo de controlo:



1

Prima para confirmar a seleção.



2

Prima e mantenha premido durante 0,5 segundos para voltar ao menu anterior.



3

Vire à esquerda/direita para mudar funções.



4

Prima o botão de energia para ligar/desligar.

Como utilizar

Conecte o cabo de alimentação e prima o botão de energia para ligar a fritadeira elétrica.

Nota: Prima o botão de energia para ligar a fritadeira elétrica pela primeira vez, "Ativar Wi-Fi" será mostrado, se não operar durante 30 segundos ou selecionar Não, a Wi-Fi irá permanecer desativada, e se selecionar Sim, o indicador de Wi-Fi irá piscar e a Wi-Fi ficará ativada.

1. A ligar

- Conecte o cabo de alimentação e prima o botão de energia para ligar a fritadeira elétrica.

2. A desligar

- Prima o botão de energia para desligar a fritadeira elétrica, independentemente do estado em que esteja.



3. A configurar a Wi-Fi





1. A reiniciar a Wi-Fi:

Prima o manípulo de controlo para entrar em "Reiniciar Wi-Fi" enquanto estiver no ecrã de "Wi-Fi", depois prima o manípulo de controlo para seleccionar Sim para reiniciar a Wi-Fi, ou gire o manípulo de controlo para seleccionar Não para abandonar o reiniciar da Wi-Fi.

2. Ativar/Desativar a Wi-Fi:

Prima o manípulo de controlo para entrar em "Ativar/Desativar a Wi-Fi" enquanto estiver no ecrã da "Wi-Fi", depois prima no manípulo de controlo para seleccionar Sim para ativar ou desativar a Wi-Fi, ou gire o manípulo de controlo para seleccionar Não para abandonar a mudança.

Indicador do estado de Wi-Fi

			
À espera de conexão...	A reconectar após desconexão...	Conectado com sucesso	A atualizar...
O indicador de Wi-Fi pisca lentamente	O indicador de Wi-Fi pisca rapidamente	O indicador de Wi-Fi está ligado constantemente	O indicador de Wi-Fi pisca duas vezes

Nota: Se não conectar à Wi-Fi durante 30 minutos, o indicador de Wi-Fi irá desligar.

Ligar à Aplicação Mi Home/Xiaomi Home

Este produto é compatível com a aplicação Mi Home/Xiaomi Home*. Utilize a aplicação Mi Home/Xiaomi Home para controlar o dispositivo e interagir com outros dispositivos domésticos inteligentes.



- Leia o código QR para transferir e instalar a aplicação. A página de configuração da ligação será aberta se a aplicação já estiver instalada. Também pode pesquisar "Mi Home/Xiaomi Home" na loja de aplicações para a transferir e instalar.
 - Abra a aplicação Mi Home/Xiaomi Home e toque em "+" no canto superior direito. De seguida, siga as instruções para adicionar o dispositivo.
- Nota: De forma a melhorar a experiência do utilizador, o firmware do dispositivo e a interface da aplicação Mi Home/Xiaomi Home irá ser atualizada ocasionalmente, por isso se se deparar com uma experiência de interface que não é consistente com este manual, por favor refira ao produto atual.

Como utilizar

Preparações

Os ingredientes podem ser marinados a gosto antes de cozinhar.



Começar um programa de cozinha

1. Coloque a fritadeira elétrica numa superfície estável, plana e certifique-se que existe circulação de ar à volta da fritadeira elétrica.

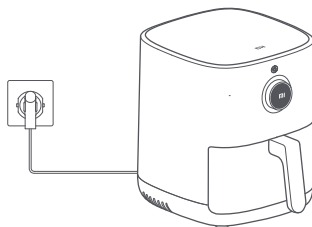

2. Coloque a chapa de fritar no cesto e adicione os ingredientes, um a um. Se houverem mais ingredientes, utilize o grelhador para os colocar em duas camadas.

Nota: Empilhar ingredientes sem utilizar o grelhador irá afetar ao cozinhar.

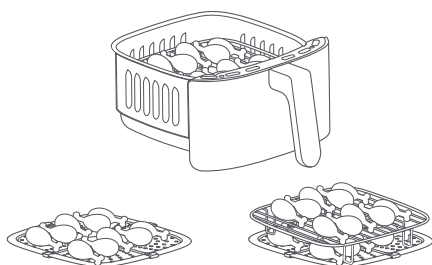

Camada única

Camada dupla

3. Assim que o cesto esteja completamente inserido na fritadeira elétrica, prima o botão de energia para a ligar, e gire o manípulo de controlo para selecionar o menu do programa de cozinha correspondente e prima o manípulo de controlo para confirmar. Depois prima o manípulo de controlo para selecionar a quantidade de ingredientes (Panela Meia/Cheia ou Camada Única/Dupla), e finalmente prima o manípulo de controlo para confirmar e começar a cozinhar.

Notas:

1. O tempo de cozinhar e temperatura podem ser ajustadas ao girar o manípulo de controlo durante o cozinhar.
2. Assim que girar o manípulo de controlo para ajustar o tempo de cozinhar ou temperatura, precisa de premir o manípulo de controlo para confirmar, senão irá continuar a cozinhar com o tempo original e temperatura após cinco segundos.

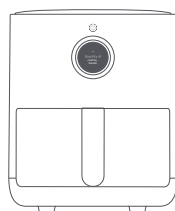

4. Alguns ingredientes precisam de ser virados ao cozinhar, por favor siga as instruções da fritadeira elétrica para retirar o cesto e virar os ingredientes, depois colocar o cesto completamente de novo na fritadeira elétrica e premir o manípulo de controlo para continuar a cozinhar.

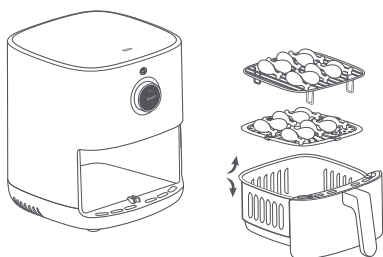

5. A fritadeira elétrica irá apitar e irá aparecer no visor "Cozinhar Completo" para indicar que o programa de cozinhar encontra-se completo. Retire o cesto com cuidado e utilize pinças para remover a comida.

Precaução: Quando o cozinhar estiver completo, o cesto vai estar muito quente, por isso não lhe toque para evitar queimar-se.

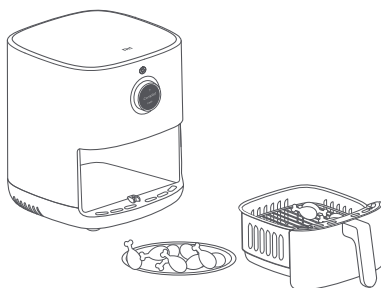

Outras operações

1. Definições de linguagem

- Ligue a fritadeira elétrica, vá a definições, e prima o manípulo de controlo para entrar no ecrã de seleção de linguagem.
- Gire o manípulo de controlo para a língua desejada e prima para confirmar.



2. Modo manual

- Enquanto estiver em standby, gire o manípulo de controlo e selecione o modo manual, prima para definir a temperatura e gire para ajustar a temperatura desejada ao cozinhar, depois prima para definir o tempo e gire para ajustar o tempo de cozinhar desejado, e prima para começar o programa acima definido.



3. Retire o cesto e vire a comida

- Se o tempo de cozinhar for mais do que 8 minutos (exceto para bolo ou frutos secos), a fritadeira elétrica irá lembrá-lo para virar ou agitar a comida.
- "Por favor, agite a comida" irá piscar no ecrã de visualização, e irá apitar três vezes. Por favor retire o cesto, vire ou agite a comida e depois insira completamente o cesto para dentro da fritadeira elétrica.



4. Cozinha agendada

- Enquanto estiver em standby, gire o manípulo de controlo e selecione a função de agendamento, defina o tempo de conclusão, programa de cozinha, temperatura ao cozinhar e tempo, e prima no manípulo de controlo para confirmar e começar o programa de cozinha agendada.
- Assim que o tempo de agendamento acabar, a fritadeira elétrica terá completado o programa de cozinha agendada.

Nota: O tempo agendado aqui é o tempo de conclusão agendado, por exemplo seis horas, o que significa que a comida estará pronta em seis horas, e o tempo agendado não pode ser mais curto que o tempo de cozinhar.



5. Pausa

- Prima o manípulo de controlo para meter pausa no programa de cozinha enquanto este estiver a cozinhar.
- Prima o manípulo de controlo para continuar o programa de cozinha enquanto este estiver em pausa.

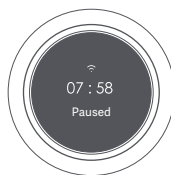

6. Parar operação

- Prima e mantenha premido o manípulo de controlo durante 0.5 segundos, o ecrã de visualização irá indicar para confirmar o cancelamento do programa de cozinha atual, gira o manípulo de controlo e seleccione Sim ou Não. Assim que cancelado, irá entrar em modo standby.



Dicas de manutenção

- Apenas pessoas profissionalmente treinadas e técnicos qualificados devem consertar a fritadeira elétrica.
- Qualquer outra pessoa não deverá consertar a fritadeira elétrica sem permissão, de modo a evitar consequências sérias.
- Quando a fritadeira elétrica estiver a demonstrar anormalidades, por favor refira-se à Resolução de problemas antes de contactar o serviço de apoio ao cliente.
- Se o problema não conseguir ser resolvido, por favor desconecte o cabo de alimentação e contacte o serviço de pós-vendas.

Limpeza e manutenção

Desconecte o cabo de alimentação antes de limpar e fazer manutenção na fritadeira elétrica, e espere que arrefeça até à temperatura ambiente ou a uma temperatura segura antes de a operar. Por favor, remova o cesto antes de limpar dentro da fritadeira elétrica.

1. superfície da fritadeira elétrica:

A superfície da fritadeira elétrica pode ser limpa com um pano seco, suave ou uma esponja húmida com um detergente de limpeza neutro.

2. Cavidade:

Para remover manchas de dentro da fritadeira elétrica, aplique uma quantidade adequada de detergente diluído em água quente na sua superfície e deixe estar durante cerca de 10 minutos, depois utilize uma esponja suave húmida com água para limpar os resíduos do detergente.

3. Cesto:

Limpe a fritadeira elétrica após cada utilização. O cesto da fritadeira elétrica é revestido, por isso não utilize qualquer palha de aço ou outro tipo de materiais de limpeza abrasivos para limpar, pois este podem danificar o revestimento.

4. Chapa de fritar/Grelhador:

Pode utilizar um pano de algodão, suave ou uma esponja húmida com detergente neutro para limpar, depois humidificá-lo com água para limpar os resíduos de detergente.

Nota: O cesto, chapa de fritar, e grelhador podem ser separados e colocados na máquina de lavar loiça para os lavar, mas a fritadeira elétrica não pode ser lavada em água ou limpa na máquina de lavar loiça.

Precauções de limpeza

1. Depois de utilizar a fritadeira elétrica, por favor desconecte da tomada a tempo e não coloque a fritadeira elétrica perto de uma fonte de calor ou mergulhe-a em água. Não posicione a tomada em cima da fritadeira elétrica para evitar que a tomada arranhe a sua superfície.

2. A limpeza e manutenção devem ser apenas feitas após a fritadeira elétrica ter arrefecido.

3. Não utilize quaisquer materiais de limpeza ou detergentes corrosivos ou abrasivos.

Nota: A limpeza e manutenção regular da fritadeira elétrica irá ajudar a prolongar o seu tempo de vida.

Resolução de problemas

Problema	Causas prováveis	Soluções
A fritadeira elétrica não funciona.	A fritadeira elétrica não está conectada a uma tomada.	Conecte o cabo de alimentação a uma saída elétrica bem posicionada.
	O cesto não está metido no seu sítio.	Retire o cesto e meta-o de volta no seu sítio.
O visor OLED mostra E1.	O sensor tem um circuito quebrado.	Contacte o serviço pós-vendas.
O visor OLED mostra E2.	O sensor está em curto-circuito.	Contacte o serviço pós-vendas.
A ventoinha não roda.	A lâmina da ventoinha está presa.	Contacte o serviço pós-vendas.
	O motor está danificado ou outros componentes estão em curto-circuito.	Contacte o serviço pós-vendas.
Um fumo branco está a sair.	Cozinhar ingredientes gordurosos.	Quando frita ingredientes que contêm mais gordura, irá haver mais fumo, o que é normal.
	A fritadeira elétrica ainda irá conter resíduos de gordura do programa de cozinha anterior.	Certifique-se que limpa a fritadeira elétrica após cada programa de cozinha.
Não consigo inserir o cesto na fritadeira elétrica facilmente.	Demasiados ingredientes no cesto.	Os ingredientes no cesto não podem exceder a marca indicadora do máximo.
	O cesto não está inserido de forma adequada.	Insira o cesto de forma adequada.
A função de agendamento não funciona como solicitado.	O tempo de agendamento é demasiado curto.	O tempo agendado é mais curto que o tempo de cozinhar.
	O tempo de agendamento não é guardado.	O tempo de agendamento é guardado e executado ao premir o manípulo de controlo.
Não é possível conectar a Wi-Fi.	Verifique se a aplicação Mi Home/Xiaomi Home está atualizada.	Atualize a aplicação Mi Home/Xiaomi Home para a sua última versão.
	Verifique se o sinal de Wi-Fi é forte o suficiente.	Mova-se para uma localização aonde o sinal seja forte o suficiente.
Não é possível conectar a fritadeira elétrica.	Verifique se a Wi-Fi funciona normalmente.	Verifique se a Wi-Fi está conectada normalmente ou reinicie a Wi-Fi para a reconectar.

Diagrama elétrico

- 1 Visor OLED
- 2 Interruptor de segurança
- 3 Painel de controlo
- 4 Motor de alta velocidade
- 5 Fusível
- 6 Motor de baixa velocidade
- 7 Elemento de aquecimento
- 8 Placa de potência
- 9 Fusível

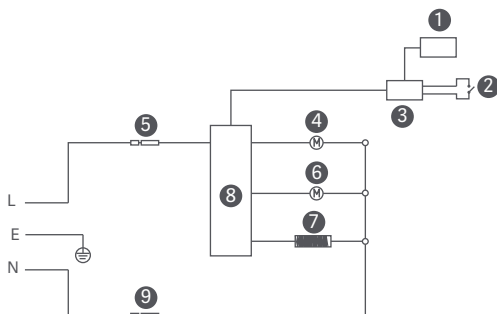

Especificações

Nome: Fritadeira Elétrica	Volume nominal: 3,5 L	Cor: Branco
Modelo: MAFO2	Frequência nominal: 50-60 Hz	Peso líquido: 3,9 kg
Energia nominal: 1500 W	Tensão nominal: 220-240 V~	Peso bruto: 5,2 kg
Potência máxima de saída: <20 dBm	Dimensões da embalagem: 370 × 295 × 345 mm	
Temperatura operacional: -10 °C a 40 °C	Frequência de operação: 2412-2472 MHz	
Ligação sem fios: Wi-Fi IEEE 802.11 b/g/n 2,4 GHz		

Em condições normais de utilização, este equipamento deve ser mantido a uma distância de separação de, pelo menos, 20 cm entre a antena e o corpo do utilizador.



Todos os produtos que apresentem este símbolo são considerados resíduos de equipamentos elétricos e eletrônicos (REEE, conforme a Diretiva 2012/19/UE), não devendo ser misturados com resíduos domésticos indiscriminados. Em vez disso, o utilizador deve proteger a saúde humana e o meio ambiente e entregar o respetivo equipamento num ponto de recolha designado para reciclagem de resíduos de equipamentos elétricos e eletrônicos, indicado pelo governo ou pelas autoridades locais. A correta eliminação e a reciclagem ajudarão a prevenir eventuais consequências negativas para o meio ambiente e a saúde humana. Para obter mais informações sobre os locais e os termos e condições de tais pontos de recolha, entre em contacto com a entidade responsável pela instalação ou com as autoridades locais.

Fabricado para: Xiaomi Communications Co., Ltd.
Fabricante: Ningbo Careline Electric Appliance Co., Ltd.
Morada: 558#, Wei'er Road, Andong Industrial Zone, Andong Town,
Cixi, Ningbo, Zhejiang, China
Para mais informações, consulte o site www.mi.com

Versão do manual do utilizador: V2.0

อ่านคู่มือฉบับนี้ให้ละเอียดก่อนใช้งาน และควรเก็บไว้ที่ซึ่งอ้างอิงในอนาคต

ขอบคุณสำหรับการเลือกใช้ Mi หม้อหอดไธน์หม้ออัจฉริยะ (3.5 ลิตร) ผลิตภัณฑ์นี้จะต้องใช้ในครัวเรือนเท่านั้น ภาพของผลิตภัณฑ์ อุปกรณ์เสริมและบุคคลชื่ออินเทอร์เน็ตที่แสดงในคู่มือการใช้งานใช้สำหรับการอ้างอิงเท่านั้น ผลิตภัณฑ์และฟังก์ชันการทำงานจริงอาจแตกต่างออกไปเนื่องจากการปรับปรุงผลิตภัณฑ์

คำแนะนำเพื่อความปลอดภัย

- เด็กอายุตั้งแต่ 8 ปีขึ้นไปและบุคคลที่มีข้อจำกัดทางร่างกาย ระบบประสาท หรือสภาวะจิตใจ หรือขาดประสบการณ์และความรู้ ใช้งานแต่สามารถใช้เครื่องใช้ไฟฟ้านี้ได้ แต่ต้องได้รับการควบคุมดูแลหรือชี้นำวิธีใช้งานเครื่องอย่างปลอดภัยและชี้แจงถึงอันตรายที่อาจเกิดขึ้นจากการใช้เครื่องใช้ไฟฟ้า ไม่ควรเล่นกับเครื่องใช้ไฟฟ้า การทำงานของเครื่องใช้ไฟฟ้าและการบำรุงรักษาของผู้ใช้จะต้องไม่ได้รับการดำเนินการโดยเด็กหากเด็กไม่ได้อยู่บนอายุ 8 ปี และได้รับการควบคุมดูแล
- เก็บเครื่องใช้ไฟฟ้าและสายไฟของเครื่องใช้ไฟฟ้าให้พ้นจากมือเด็กที่อายุน้อยกว่า 8 ปี
- ใช้ในครัวเรือนเท่านั้น
- หากสายไฟเสียหาย สายไฟดังกล่าวจะต้องได้รับการเปลี่ยนใหม่โดยผู้ผลิต ห้ามให้บริการของผู้ผลิตหรือผู้ที่ไม่มีคุณสมบัติในทำนองเดียวกันเพื่อหลีกเลี่ยงอันตราย
- อุณหภูมิของผิวหนังที่สามารถสัมผัสได้อาจสูงเมื่อเครื่องใช้ไฟฟ้ากำลังทำงาน
- ผิวหนังจะระคายเคืองระหว่างการใช้งาน
- ห้ามแนะนำระบบจ่าย อุปกรณ์ไม่ได้มีเจตนาในการใช้งานโดยผู้ใช้เครื่องใช้ไฟฟ้าภายนอกหรือระบบที่มีคอนโทรลแบบแยกจากกัน
- ห้ามปิดกั้นทางลมเข้าและทางลมออกของหม้อหอดไธน์หม้อหรือช่องระบายการระบายความร้อนในขณะใช้งานเพื่อหลีกเลี่ยงการส่งผลกระทบต่อการทำงานของจานร้อนตามปกติของหม้อหอดไธน์หม้อ
- ห้ามตัดแปลงการติดตั้งสายไฟภายในของหม้อหอดไธน์หม้อ
- ห้ามใช้ถังน้ำหรือแหล่งเชื้อเพลิงอื่นๆ หักสับคิ่งกันในการที่ความร้อนและประกายไฟ เพลตหมด หรือตะแกรงบาง
- ห้ามวางและรักษาแหล่งความร้อนอื่นๆ เช่น เตามั้บนหลังไฟฟ้าหรือเตาแก๊ส
- ห้ามเสียบปลั๊กหรือถอดปลั๊กสายไฟโดยใช้มือที่เปียกเพื่อหลีกเลี่ยงความเสียหายจากไฟฟ้าช็อต
- ห้ามใช้สายไฟที่มีภาวะเสื่อมต่อความหรือการสัมผัสที่ไม่ดี
- ห้ามปล่อยไฟที่ขาดผ่านแผ่น วัสดุที่คมเพื่อหลีกเลี่ยงความเสียหายที่เกิดกับสายไฟ
- ห้ามใช้หม้อหอดไธน์หม้อในการจัดเก็บวัตถุใดๆ โดยเฉพาะอย่างยิ่งวัตถุไวไฟ วัตถุระเบิดหรือวัตถุที่มีคุณสมบัติกัดกร่อน
- ห้ามจิก งอหรือบิดสายไฟตรงกันเป็ หรือ วาง วัสดุที่หนักบนสายไฟเพื่อป้องกันไม่ให้แกนของสายไฟที่นอกออกมาหรือแตกหัก
- หยุดใช้หม้อหอดไธน์หม้อทันที และถอดปลั๊กหม้อหอดไธน์หม้อออกจากแหล่งจ่ายไฟหากหม้อหอดไธน์หม้อไม่ทำงานตามปกติหรือทำงานผิดปกติ
- คุณจะไม่สามารถเริ่มต้นหม้อหอดไธน์หม้อได้หากไม่ได้อัปเดตสถานะให้สำเร็จ
- ห้ามปล่อยไฟที่ติดอยู่ใกล้หม้อหอดไธน์หม้อในระหว่างหรือในทันทีหลังจากการใช้งานเพื่อหลีกเลี่ยงไฟไหม้ที่ติดอยู่ตลอดเวลา
- ห้ามอนุญาตให้เด็กเล่นกับอุปกรณ์ที่คล้ายคลึงเพื่อหลีกเลี่ยงอุบัติเหตุจากการหายใจไม่ออก
- ห้ามใช้เครื่องใช้หรือ วัสดุสำหรับหล่อที่เป็นพลาสติกในการห่ออาหารสำหรับการทำอาหารเนื่องจากอาจละลายหรือเป็นพิษ/ส่งผลกระทบต่ออาหารได้
- ห้ามทำหม้อหอดไธน์หม้อเน็ดคหรือกระแหมกหม้อหอดไธน์หม้อกับ วัสดุที่แข็งเพื่อหลีกเลี่ยงการเกิดความเสียหายหรือการทำงานผิดปกติ
- ห้ามใส่หินหุด ลวด หรือ วัตถุอื่นๆ เข้าไปในช่องของหม้อหอดไธน์หม้อเพื่อหลีกเลี่ยงการเกิดไฟที่ช็อตหรือการบาดเจ็บ
- ห้ามใส่อุปกรณ์เสริมใดๆ ก็ตามที่ไม่ได้รับการแนะนำโดยผู้ผลิต
- รักษาระยะห่างระหว่างทางลมออกกับอุปกรณ์อื่นๆ ระหว่างการใช้งานที่อุณหภูมิ 30 ซม. หรือมากกว่า
- ห้ามขยับหรือเขย่าหม้อหอดไธน์หม้อในขณะที่กำลังใช้งาน
- ห้ามใส่วัสดุแปลกปลอมเข้าไปในตัวถังรับเพื่อหลีกเลี่ยงการเกิดอันตราย
- เมื่อวางหม้อหอดไธน์หม้อไว้ในตู้ครัวฯ ฯลฯ กรุณาตรวจสอบให้แน่ใจว่า หม้อหอดไธน์หม้อมีการระบายอากาศที่ดี
- ตรวจสอบให้แน่ใจว่า ได้ถอดปลั๊กหม้อหอดไธน์หม้อออกแล้วก่อนที่จะทำการสะอาดหรือซ่อมแซมหม้อหอดไธน์หม้อ
- ผลิตภัณฑ์นี้จะต้องใช้การใช้งานบนผิวหนังที่สวมกั้นและความร้อนเพื่อหลีกเลี่ยงการเกิดความเสียหายกับผลิตภัณฑ์หรืออุบัติเหตุต่างๆ
- ตรวจสอบให้แน่ใจว่า ส่วนที่เป็นซิลิโคนของหม้อหอดไธน์หม้อไม่ได้มีการสัมผัสกับอาหารหรือสารละลายอื่นๆ ที่มีแอลกอฮอล์มากกว่า 50%
- กรุณาตรวจสอบให้แน่ใจว่า เติร์ปไฟฟ้าของหม้อหอดไธน์หม้อได้รับการเสียบ และได้รับการต่อสายดินอย่างเหมาะสมเพื่อหลีกเลี่ยงการเกิดไฟที่ช็อตหรืออันตรายเกี่ยวกับความปลอดภัยอื่นๆ

 Ningbo Careline Electric Appliance Co., Ltd. ขอยืนยันว่าอุปกรณ์ไฟฟ้าประเภท หม้อหอดไธน์หม้ออัจฉริยะ MAF02 เป็นไปตามค่าสถิติ 2014/53/EU ประกาศเพิ่มเติมของประกาศตามข้อตกลงของสหภาพยุโรปจะอยู่ในที่อยู่ทางอินเทอร์เน็ตต่อไปนี้: <http://www.mi.com/global/service/support/declaration.html>

สำหรับคู่มืออิเล็กทรอนิกส์อย่างละเอียด โปรดไปที่ www.mi.com/global/service/userguide

ภาพรวมผลิตภัณฑ์

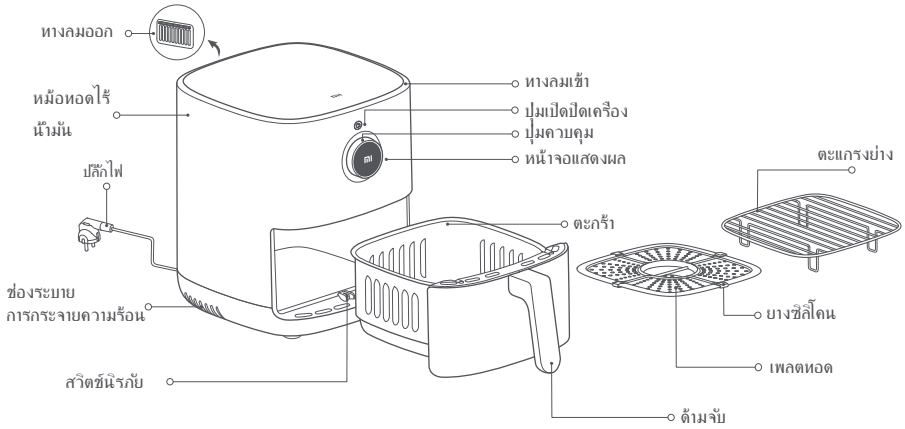

หมายเหตุ: 1. บายซีลโคนที่ซีในหม้อหอตไร์น้ำมันทำมาจากวัสดุพลาสติกที่ต้านทานอุณหภูมิสูงเพื่อป้องกันไม่ให้ขอบของพลาสติกหลุดล่อนมาขวางตะแกรง และเพื่อป้องกันการรั่วซึมของพลาสติกที่ซีใน ตัวกรองบายซีลโคนออกจากเพลดหอด
 2. ส่วนเสริมที่มีขนาดเล็กลงไปไม่เหมาะสมสำหรับการใช้งานตะแกรงย่าง กรุณาตรวจสอบให้แน่ใจว่า ส่วนเสริมไม่ตกลงไปในช่องว่างในตะแกรงย่าง

ปุ่มควบคุม:



1 กดเพื่อเป็นการเลือก



2 กดค้างไว้เป็นเวลา 0.5 วินาทีเพื่อกลับไปเมนูก่อนหน้า



3 หมุนซ้าย/ขวาเพื่อเปลี่ยนฟังก์ชัน



4 กดปุ่มเปิดปิดเครื่องเพื่อเปิด/ปิดเครื่อง

วิธีการใช้

เชื่อมต่อสายไฟ และกดปุ่มเปิดปิดเครื่องเพื่อเปิดหม้อหอตไร์น้ำมัน

หมายเหตุ: กดปุ่มเปิดปิดเครื่องเพื่อเปิดหม้อหอตไร์น้ำมันเป็นครั้งแรก ข้อความ "เปิดใช้งาน Wi-Fi" จะได้รับการแสดง หากคุณไม่ใช้งานเป็นเวลา 30 วันหรือเลือก โม Wi-Fi จะยังคงถูกปิดใช้งานอยู่ และหากคุณเลือก ไซไฟแสดงสถานะ Wi-Fi จะกะพริบ และ Wi-Fi จะถูกเปิดใช้งาน

1. การเปิดเครื่อง

- เชื่อมต่อสายไฟ และกดปุ่มเปิดปิดเครื่องเพื่อเปิดหม้อหอตไร์น้ำมัน

2. การปิดเครื่อง

- กดปุ่มเปิดปิดเครื่องเพื่อปิดหม้อหอตไร์น้ำมันไม่ว่าหม้อหอตไร์น้ำมันจะอยู่ในสถานะใดก็ตาม



3. การปรับแต่ง Wi-Fi

1. การรีเซ็ต Wi-Fi:

กดปุ่มควบคุมเพื่อเข้าสู่ "รีเซ็ต Wi-Fi" ในขณะที่อยู่ในหน้าจอ "Wi-Fi" จากนั้นจึงกดปุ่มควบคุมเพื่อเลือก ใช่ เพื่อรีเซ็ต Wi-Fi หรือหมุนปุ่มควบคุมเพื่อเลือก ไม่ เพื่อละทิ้งการรีเซ็ต Wi-Fi

2. การเปิดใช้งาน/การปิดใช้งาน Wi-Fi:

กดปุ่มควบคุมเพื่อเข้าสู่ "เปิดใช้งาน/ปิดใช้งาน Wi-Fi" ในขณะที่อยู่ในหน้าจอ "Wi-Fi" จากนั้นจึงกดปุ่มควบคุมเพื่อเลือก ใช่ เพื่อเปิดใช้งานหรือปิดใช้งาน Wi-Fi หรือหมุนปุ่มควบคุมเพื่อเลือก ไม่ เพื่อละทิ้งการเปลี่ยนแปลง

ไฟแสดงสถานะ Wi-Fi

			
กำลังรอการเชื่อมต่อ...	กำลังเชื่อมต่อใหม่หลังตัดการเชื่อมต่อ...	เชื่อมต่อเรียบร้อยแล้ว	กำลังอัปเดต...
ไฟแสดงสถานะ Wi-Fi กะพริบช้าๆ	ไฟแสดงสถานะ Wi-Fi กะพริบเร็วๆ	ไฟแสดงสถานะ Wi-Fi เปิดอยู่อย่างต่อเนื่อง	ไฟแสดงสถานะ Wi-Fi กะพริบสองครั้ง

หมายเหตุ: หากไม่ได้เชื่อมต่อหรือถอดใส่รีโมทเข้ากับ Wi-Fi เป็นเวลา 30 นาที ไฟแสดงสถานะ Wi-Fi จะดับลง

4. การเชื่อมต่อเข้ากับแอป Mi Home/Xiaomi Home

ผลิตภัณฑ์นี้ทำงานกับแอป Mi Home/Xiaomi Home* คุณสามารถใช้แอป Mi Home/Xiaomi Home

ในการควบคุมอุปกรณ์ของคุณ และสร้างปฏิสัมพันธ์กับอุปกรณ์บ้านอัจฉริยะอื่นๆ



- สแกนคิวอาร์โค้ดเพื่อดาวน์โหลดและติดตั้งแอป ระบายจะนำคุณไปที่หน้าการตั้งค่าการเชื่อมต่อหากแอปได้รับการติดตั้งแล้ว หรือค้นหา "Mi Home/Xiaomi Home" ใน App Store เพื่อดาวน์โหลดแล้วติดตั้งแอป
- เปิดแอป Mi Home/Xiaomi Home แล้วแตะ "+" ที่ด้านขวาบน จากนั้นให้ปฏิบัติตามพร้อมท์เพื่อเพิ่มอุปกรณ์ของคุณ หมายเหตุ: เพื่อปรับปรุงประสบการณ์ของผู้ใช้ เวิร์กช็อปของอุปกรณ์และอินเทอร์เฟซของแอป Mi Home/Xiaomi Home จะได้รับการอัปเดตเป็นครั้งคราวไป ด้วยเหตุนี้ หากคุณพบข้อบกพร่องหรืออินเทอร์เฟซที่ไม่สอดคล้องกับคู่มือนี้ กรุณาแจ้งผลิตภัณฑ์ที่จริง

วิธีการใช้

การเตรียมการ

คุณสามารถหมักसानผสมเพื่อเพิ่มรสชาติก่อนที่จะทำอาหารได้



การเริ่มต้นโปรแกรมทำอาหาร

1. วางหม้อหอดไร้น้ำมันบนผิวหน้าให้เสมอกันและมันแดง และตรวจสอปีให้แน่ใจว่ามีการไหลเวียนของอากาศที่รอบหม้อหอดไร้น้ำมัน

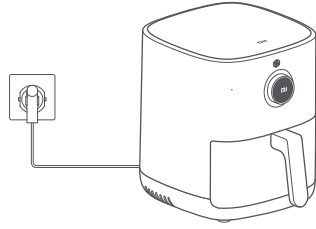

2. ใส่ฟลัดหอดเข้าไปในตะกร้า และใส่ส่วนผสมเข้าไปที่ละอย่าง หากมีส่วนผสมมากกว่า

ให้คุณใช้ตะแกรงย่างบางส่วนผสมดังกล่าวเป็นสองชั้น
หมายเหตุ:

การกองส่วนผสมโดยไม่ใช้ตะแกรงย่างจะส่งผลกระทบต่อการทำอาหาร

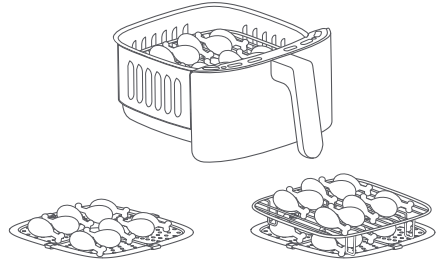

หนึ่งชั้น

สองชั้น

3. เมื่อใส่ตะกร้าเข้าไปในหม้อหอดไร้น้ำมันจนแน่นสนิทแล้ว ให้คุณกดปุ่มเปิดปิดเครื่องเพื่อเปิดหม้อหอดไร้น้ำมัน และหมุนปุ่มควบคุมเพื่อเลือกเมนูสำหรับโปรแกรมทำอาหารที่เลืบยั้ง และกดปุ่มควบคุมเพื่อยืนยัน

จากนั้นจึงกดปุ่มควบคุมเพื่อเลือกจำนวนของส่วนผสม
(เครื่องตะกร้า/เติมตะกร้าหรือชั้นเดี่ยว/สองชั้น)

และสุดท้ายให้คุณกดปุ่มควบคุมเพื่อยืนยันและเริ่มต้นการทำอาหาร

หมายเหตุ:

1. คุณสามารถปรับจากและอุณหภูมิของอาหารที่ทำได้โดยการหมุนปุ่มควบคุมในระหว่างการทำอาหาร
2. เมื่อคุณหมุนปุ่มควบคุมเพื่อปรับจากหรืออุณหภูมิของอาหารทำอาหาร คุณจำเป็นต้องกดปุ่มควบคุมเพื่อยืนยัน มิเช่นนั้น หม้อหอดไร้น้ำมันจะทำการต่อตามเวลาและอุณหภูมิของอาหารทำอาหารเดิมหลังจากนั้นไปห้าวินาที

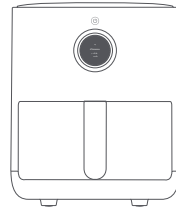

- 4.

คุณจำเป็นต้องกลับส่วนผสมบางอย่างในระหว่างการทำอาหาร กรุณาปฏิบัติตามคำแนะนำของหม้อหอดไร้น้ำมัน และดึงตะกร้าออกมาเพื่อกลับส่วนผสม จากนั้นจึงใส่ตะกร้ากลับเข้าไปในหม้อหอดไร้น้ำมันจนแน่นสนิท และกดปุ่มควบคุมเพื่อทำการต่อ

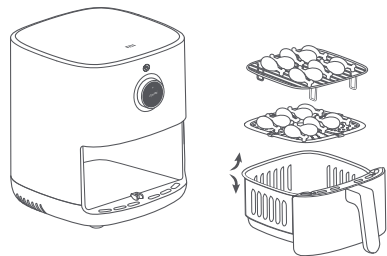

5. หม้อหอดไรรุ่นนี้ จะส่งเสียงดังบีบและจะปรากฏข้อความ "การทำอาหารเสร็จสมบูรณ์" บนหน้าจอเพื่อแสดงว่า โปรแกรมการทำอาหารเสร็จสมบูรณ์แล้ว ต่อๆ ดังตะกร้าออก และใช้ที่หนีบนำอาหารออกมา

ข้อควรระวัง: เมื่อการทำอาหารเสร็จสมบูรณ์แล้ว ตะกร้าจะร้อนจัด ดังนั้น จึงห้ามสัมผัสตะกร้าเพื่อหลีกเลี่ยงการถูกเผา

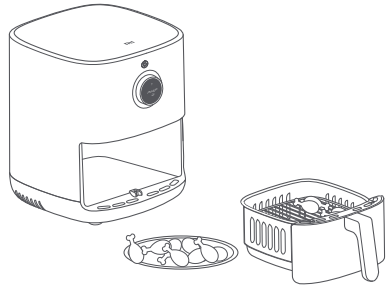

การทำงานอื่นๆ

1. การตั้งค่าภาษา

- เปิดหม้อหอดไรรุ่นนี้ ไปที่การตั้งค่า และกดปุ่มควบคุมเพื่อเข้าสู่หน้าจอการเลือกภาษา
- หมุนปุ่มควบคุมไปยังภาษาที่ต้องการ และกดปุ่มควบคุมเพื่อยืนยัน



2. โหมดปรับด้วยตนเอง

- ในโหมดสแตนด์บาย ให้คุณหมุนปุ่มควบคุม และเลือกโหมดปรับด้วยตนเอง กดปุ่มควบคุมเพื่อตั้งค่าอุณหภูมิ และหมุนปุ่มควบคุมเพื่อปรับอุณหภูมิของการทำอาหารที่ต้องการ จากนั้น จึงกดปุ่มควบคุมเพื่อตั้งค่าเวลา และหมุนปุ่มควบคุมเพื่อปรับไปยังเวลาการทำอาหารที่ต้องการ และกดปุ่มควบคุมเพื่อเริ่มตั้งโปรแกรมที่ตั้งค่าข้างต้น



3. ดังตะกร้าออก และกลับอาหาร

- หากเวลาการทำอาหารมากกว่า 8 นาที (ยกเว้นเด็กและผลไม้อ่อนแห้ง) หม้อหอดไรรุ่นนี้ จะเตือนให้คุณกลับหรือเขย่าอาหาร
- ข้อความ "กรุณาเขย่าอาหาร" จะกะพริบบนหน้าจอแสดงผล และจะส่งเสียงดังบีบสามครั้ง กรุณาตั้งตะกร้าออก กลับหรือเขย่าอาหาร จากนั้น จึงใส่ตะกร้ากลับเข้าไปในหม้อหอดไรรุ่นนี้จนแน่นสนิท



4. การทำอาหารที่กำหนด

- ในโหมดสแตนด์บาย ให้คุณหมุนปุ่มควบคุม และเลือกฟังก์ชันการกำหนด ตั้งค่าเวลาที่เสร็จสมบูรณ์ โปรแกรมทำอาหาร อุณหภูมิและเวลาของการทำอาหาร และกดปุ่มควบคุมเพื่อยืนยันและเริ่มตั้งโปรแกรมทำอาหารที่กำหนด
- เมื่อสิ้นสุดเวลาที่กำหนดแสดงว่าหม้อหอดไรรุ่นนี้ ได้ดำเนินการตามโปรแกรมทำอาหารที่กำหนดจนเสร็จสมบูรณ์

หมายเหตุ: เวลาที่กำหนดนี้คือเวลาที่เสร็จสมบูรณ์ที่กำหนด ตัวอย่างเช่น หกชั่วโมง ซึ่งหมายความว่า การทำอาหารจะเสร็จสมบูรณ์ในหกชั่วโมง ทั้งนี้ เวลาที่กำหนดจะต้องไม่สั้นกว่าเวลาทำอาหาร



5. หยุดชั่วคราว

- กดปุ่มควบคุมเพื่อหยุดโปรแกรมทำอาหารชั่วคราวในขณะที่ทำอาหาร
- กดปุ่มควบคุมเพื่อทำต่อโปรแกรมทำอาหารต่อเมื่อโปรแกรมทำอาหารถูกหยุดชั่วคราว



6. หยุดการทำงาน

- กดปุ่มควบคุมค้างไว้เป็นเวลา 0.5 วินาที หน้าจอแสดงผลจะระบุให้ยืนยันการยกเลิกโปรแกรมทำอาหารในปัจจุบัน หมุนปุ่มควบคุม และเลือก ใช่ หรือ ไม่ใช่ เมื่อทำการยกเลิกแล้ว หน้าจอแสดงผลจะเข้าสู่โหมดสแตนด์บาย



เคล็ดลับการบำรุงรักษา

- หม้อหอดไร์น้ำมัน จะต้องได้รับการซ่อมแซมโดยช่างเทคนิคซึ่งมีคุณสมบัติเหมาะสมและผ่านการฝึกอบรมทางอาชีพเท่านั้น
- บุคคลอื่นจะต้องไม่ซ่อมแซมหม้อหอดไร์น้ำมันหากไม่ได้รับการอนุญาตเพื่อหลีกเลี่ยงผลลัพธ์ร้ายแรงที่ตามมา
- เมื่อหม้อหอดไร์น้ำมันทำงานผิดปกติ กรุณาดูคู่มือเกี่ยวกับหาก่อนที่จะติดต่อฝ่ายบริการลูกค้า
- หากไม่สามารถแก้ไขปัญหาก็ได้ กรุณาถอดปลั๊กสายไฟ ตัดการเชื่อมต่อปลั๊กสายไฟ และติดต่อฝ่ายบริการหลังการขาย

การทำความสะอาดและการบำรุงรักษา

ถอดปลั๊กสายไฟก่อนที่จะทำความสะอาดและบำรุงรักษาหม้อหอดไร์น้ำมัน และรอให้หม้อหอดไร์น้ำมันเย็นลงจนเท่ากับอุณหภูมิห้องหรืออุณหภูมิที่ปลอดภัยก่อนที่จะใช้งานหม้อหอดไร์น้ำมัน กรุณาถอดตะกร้าออกเมื่อทำความสะอาดด้านในของหม้อหอดไร์น้ำมัน

1. ผีวน้ำของหม้อหอดไร์น้ำมัน:

คุณสามารถเช็ดผีวน้ำของหม้อหอดไร์น้ำมันด้วยผ้าแห้งที่นุ่ม หรือฟองน้ำชุบสารทำความสะอาดที่เป็นกลางได้

2. โพรง:

ในการกำจัดคราบต่างๆ ออกจากด้านในของหม้อหอดไร์น้ำมัน

ให้คุณใช้จานที่เหมาะสมของสารทำความสะอาดที่เจือจางลงในน้ำร้อนกับผีวน้ำและปล่อยให้ไว้ประมาณ 10 นาที จากนั้นให้คุณใช้ฟองน้ำนุ่มๆ ชูบน้ำเช็ดสารทำความสะอาดที่เหลือออก

3. ตะกร้า:

ทำความสะอาดหม้อหอดไร์น้ำมันหลังจากใช้งานในแต่ละครั้ง ตะกร้าของหม้อหอดไร์น้ำมันได้รับการเคลือบผิว ดังนั้น

คุณจึงจะต้องไม่ใช้ฟอยล์หรือวัสดุทำความสะอาดที่มีฤทธิ์กัดกร่อนในการทำความสะอาดผีวน้ำเนื่องจากอาจทำให้เคลือบผิวเสียหายได้

4. เพลตหอด/ตะแกรงย่าง:

คุณสามารถใช้ผ้าฝ้ายนุ่มๆ หรือฟองน้ำชุบสารทำความสะอาดที่เป็นกลางในการเช็ดทำความสะอาด จากนั้น

ให้คุณใช้ฟองน้ำชุบน้ำในการเช็ดสารทำความสะอาดที่เหลือออก

หมายเหตุ: คุณสามารถแยกตะกร้า เพลตหอด และตะแกรงย่างออกจากกัน และใส่ลงในเครื่องล้างจานเพื่อทำความสะอาดได้ แต่คุณจะต้องไม่ล้างหม้อหอดไร์น้ำมันในน้ำหรือทำความสะอาดหม้อหอดไร์น้ำมันในเครื่องล้างจาน

ข้อควรระวังในการทำความสะอาด

1. หลังจากใช้หม้อหอดไฉ่ฉำนั้น กรุณาถอดปลั๊กไฟออกให้ทันเวลา และไม่วางหม้อหอดไฉ่ฉำนั้นไว้ใกล้กับแหล่งกำเนิดความร้อนหรือจุ่มหม้อหอดไฉ่ฉำลงในน้ำ ห้ามวางปลั๊กไฟไว้บนหม้อหอดไฉ่ฉำนั้นโดยตรงเพื่อป้องกันไม่ทำให้ปลั๊กไฟชุดขีดผิวหน้าของหม้อหอดไฉ่ฉำนั้น
2. การทำความสะอาดและการบำรุงรักษาจะต้องได้รับการดำเนินการหลังจากหม้อหอดไฉ่ฉำนั้นเย็นลงแล้วเท่านั้น
3. ห้ามใช้วัสดุทำความสะอาดหรือสารทำความสะอาดที่มีฤทธิ์กัดกร่อนหรือขัดถู

หมายเหตุ: การทำความสะอาดและการบำรุงรักษาหม้อหอดไฉ่ฉำนั้นเป็นประจำจะช่วยยืดอายุการใช้งานของหม้อหอดไฉ่ฉำนั้น

การแก้ปัญหา

ปัญหา	สาเหตุที่เป็นไปได้	วิธีแก้ไขปัญหา
หม้อหอดไฉ่ฉำนั้นไม่ทำงาน	<ul style="list-style-type: none"> ไม่ได้เชื่อมต่อหม้อหอดไฉ่ฉำนั้นเข้ากับแหล่งจ่ายไฟ ไม่ได้ตัดตะกร้าให้เข้าที่ 	<ul style="list-style-type: none"> เสียบสายไฟเข้าไปในเต้ารับไฟที่ต่อสายดิน ดึงตะกร้าออก และตัดตะกร้ากลับเข้าไปให้เข้าที่
หน้าจอ OLED แสดงข้อความ E1	วางจระจกขึ้นเซอร์เสียบหาย	ติดต่อฝ่ายบริการหลังการขาย
หน้าจอ OLED แสดงข้อความ E2	เซ็นเซอร์ลัดวงจร	ติดต่อฝ่ายบริการหลังการขาย
พัดลมไม่หมุน	ใบพัดติด	ติดต่อฝ่ายบริการหลังการขาย
	มอเตอร์หรือขั้วรูตเสียบหายหรือวางจระจกขององค์ประกอบอื่นเสียบหาย	ติดต่อฝ่ายบริการหลังการขาย
มีกลิ่นข้าวออกมามาก	การทำอาหารส่วนผสมที่มีความมัน	เมื่อคุณหอดส่วนผสมที่มีความมันมากเกินไป อาจจะมีกลิ่นออกมามากได้ซึ่งถือเป็นเรื่องปกติ
	หม้อหอดไฉ่ฉำนั้นยังคงมีเศษน้ำมันจากโปรแกรมทำอาหารก่อนหน้า	ตรวจสอบให้แน่ใจว่าคุณทำความสะอาดหม้อหอดไฉ่ฉำนั้นหลังโปรแกรมทำอาหารแต่ละครั้ง
ไม่สามารถใส่ตะกร้าเข้าไปในหม้อหอดไฉ่ฉำนั้นได้อย่างราบรื่น	มีส่วนผสมในตะกร้ามากเกินไป	ส่วนผสมในตะกร้าจะต้องไม่มากเกินไปจนหมายความว่าแสดงระดับสูงสุด
	ไม่ได้ใส่ตะกร้าอย่างเหมาะสม	ใส่ตะกร้าอย่างเหมาะสม
ฟังก์ชันที่กำหนดไม่ทำงานตามที่ตั้งชื่อ	เวลาที่กำหนดสั้นเกินไป	เวลาที่กำหนดไว้สั้นกว่าเวลาที่กำหนด
	ไม่ได้บันทึกเวลาที่กำหนด	บันทึกเวลาที่กำหนดและดำเนินการโดยการกดปุ่มควบคุม
ไม่สามารถเชื่อมต่อ Wi-Fi ได้	ตรวจสอบว่าแอป Mi Home/Xiaomi Home เป็นเวอร์ชันล่าสุดหรือไม่	อัปเดตแอป Mi Home/Xiaomi Home ให้เป็นเวอร์ชันล่าสุด
	ตรวจสอบว่าสัญญาณ Wi-Fi แรงพอหรือไม่เป็นเวอร์ชันล่าสุดหรือไม่	ไปยังตำแหน่งที่สัญญาณแรงพอ
ไม่สามารถเชื่อมต่อหม้อหอดไฉ่ฉำนั้นได้เป็นเวอร์ชันล่าสุดหรือไม่	ตรวจสอบว่า Wi-Fi ทำงานตามปกติหรือไม่	ตรวจสอบว่า Wi-Fi ได้รับการเชื่อมต่อตามปกติหรือไม่ หรือรีเซ็ต Wi-Fi เพื่อเชื่อมต่อใหม่

แผนผังวงจรไฟฟ้า

- 1 จอภาพ OLED
- 2 สวิตช์รีโมท
- 3 แผงควบคุม
- 4 มอเตอร์ความเร็วสูง
- 5 ฟิวส์

- 6 มอเตอร์ความเร็วต่ำ
- 7 ชุดลดความเร็ว
- 8 แผงควบคุมระบบไฟฟ้า
- 9 ฟิวส์

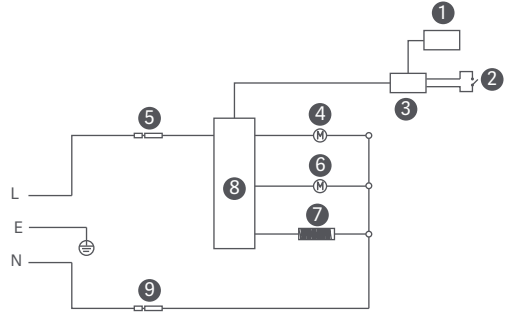

ข้อมูลจำเพาะ

ชื่อ: หม้อหุงข้าวไฟฟ้า	อัตราปริมาตร: 3.5 ลิตร	สี: ขาว
รุ่น: MAF02	อัตราความถี่: 50-60 Hz	น้ำหนักสุทธิ: 3.9 กก.
อัตรากำลังไฟฟ้า: 1500 W	อัตราแรงดันไฟฟ้า: 220-240 V~	น้ำหนักรวม: 5.2 กก.
กำลังไฟฟ้าออกสูงสุด: <20 dBm	ขนาดบรรจุภัณฑ์: 370 × 295 × 345 มม.	
อุณหภูมิการทำงาน: -10°C ถึง 40°C	ย่านความถี่ปฏิบัติการ: 2412-2472 กิโลเฮิรตซ์	
การเชื่อมต่อแบบไร้สาย: Wi-Fi IEEE 802.11 b/g/n 2.4 GHz		

อุปกรณ์ชนิดนี้จำเป็นต้องมีระยะห่างระหว่างเสาอากาศกับตัวของผู้ใช้งานอย่างน้อย 20 ซม. ภายใต้สภาพการใช้งานปกติ

 ผลิตภัณฑ์ทั้งหมดที่มีสัญลักษณ์นี้เป็นขยะอุปกรณ์ไฟฟ้าและอิเล็กทรอนิกส์ (WEEE ตามคำสั่งที่ 2012/19/EU) ซึ่งไม่ทราบปะปนกับขยะในครัวเรือนที่ไม่ได้จำแนก
 คุณควรปกป้องสุขภาพของมนุษย์และสิ่งแวดล้อมด้วยการส่งขยะอุปกรณ์ของคุณไปยังจุดรวบรวมที่กำหนดไว้เพื่อการรีไซเคิลขยะอุปกรณ์ไฟฟ้าและขยะอิเล็กทรอนิกส์
 ซึ่งได้รับการส่งเสริมจากรัฐบาลหรือหน่วยงานท้องถิ่น การกำจัดและการรีไซเคิลที่ถูกต้องจะช่วยให้ป้องกันผลกระทบที่ตามมาซึ่งอาจเกิดขึ้นได้ต่อสิ่งแวดล้อมและสุขภาพของมนุษย์
 โปรดติดต่อผู้ผลิตหรือหน่วยงานท้องถิ่นสำหรับข้อมูลเพิ่มเติมเกี่ยวกับตำแหน่งที่ตั้ง เช่นเดียวกับข้อกำหนดและเงื่อนไขของจุดเก็บนี้ๆ

ผลิตภัณฑ์: Xiaomi Communications Co., Ltd.
 ผลิตโดย: Ningbo Careline Electric Appliance Co., Ltd.
 ที่อยู่: 558#, Wei'er Road, Andong Industrial Zone, Andong Town,
 Cixi, Ningbo, Zhejiang, ประเทศจีน
 สำหรับข้อมูลเพิ่มเติม โปรดดูที่ www.mi.com

เวอร์ชันของคู่มือผู้ใช้: V2.0

اقرأ هذا الدليل بعناية قبل الاستخدام واحتفظ به للرجوع إليه مستقبلاً.
شكراً لاختيارك المقلاة الهوائية الذكية من Mi (3.5 لتر). هذا المنتج للاستخدام المنزلي فقط.
ملاحظة: الرسوم التوضيحية للمنتج والملحقات وواجهة المستخدم في دليل المستخدم يتم توفيرها كمرجع فقط. وقد يختلف المنتج والوظائف الفعلية بسبب إدخال تحسينات على المنتج.

تعليمات الأمان

- يمكن للأطفال في سن 8 أعوام أو أكبر استخدام هذا الجهاز، وكذلك من يعانون من إعاقات جسدية أو حسية أو عقلية أو لديهم نقص في الخبرة والمعلومات، في حالة تقديم الإشراف أو التعليمات بخصوص استخدام الجهاز بطريقة آمنة وفهم المخاطر المتعلقة به. ينبغي ألا يعيثر الأطفال على الجهاز. لا يجوز للأطفال القيام بالتنظيف أو الصيانة إلا إذا كانوا أكبر من 8 سنوات ويشرف عليهم شخص بالغ.
- أبقِ الجهاز وسلكه بعيداً عن متناول الأطفال الذين تقل أعمارهم عن 8 سنوات.
- لا تستخدم المنزلي فقط.
- في حالة تلف سلك التيار الكهربائي يجب استبداله من قبل الجهة المصنعة أو وكيل الخدمة التابع لها أو أشخاص مؤهلين لتجنب المخاطر.
- ربما تكون درجة حرارة الأسطح التي يمكن الوصول إليها مرتفعة عندما يكون الجهاز قيد التشغيل.
- الأسطح عرضة لأن تصبح ساخنة بسبب الاستخدام.
- ينبغي أن تنص التعليمات على أن الأجهزة غير مصممة لتشغيلها عن طريق مؤقت خارجي أو نظام تحكم عن بعد منفصل.
- لا تقم بسد مدخل الهواء والمخارج الخاصة بالمقلاة الهوائية، ولا فتحات توزيع الحرارة أثناء الاستخدام لتجنب التأثير على عملية توزيع الحرارة العادية الخاصة بها.
- لا تقم بتعديل تمديدات الأسلاك الداخلية ل المقلاة الهوائية.
- لا تستخدم الفحم أو أي مصادر وقود مماثلة أخرى لتسخين السلة أو طبق القلي أو الشوابة.
- لا تضع السلة على أي مصادر حرارة أخرى، مثل الطباخ الحثي أو فرن الغاز.
- لا تقم بتوصيل أو فصل سلك الطاقة بيدين متيلتين لتجنب خطر التعرض لصدمة كهربائية.
- لا تستخدم سلك الطاقة إذا كان اتصاله مرتخياً أو ضعيف الاتصال.
- لا تدع سلك الطاقة يمر من خلال أشياء حادة لتجنب إتلاف سلك الطاقة.
- لا تستخدم المقلاة الهوائية لتخزين أي مواد، ولا سيما تلك المواد القابلة للاشتعال أو الانفجار أو التآكل.
- لا تقرب في الضغط على سلك الطاقة أو ثنيه أو لفه أو وضع أشياء ثقيلة عليه لمنع تعرية لفائف سلم الطاقة أو كسرهما.
- توقف عن استخدام المقلاة الهوائية على الفور وقم بفصلها من مصدر الطاقة في حال لم تعمل بصورة طبيعية أو حدوث أعطال.
- لا يمكن بدء تشغيل المقلاة الهوائية بدون وجود السلة في مكانها.
- لا تسمح للأطفال بالاقتراب من المقلاة الهوائية أثناء الاستخدام أو مباشرة بعد الاستخدام لتجنب تعرضهم للحرق.
- لا تسمح للأطفال باللعب بكيس التغليف البلاستيكي لتجنب وقوع حوادث الاختناق.
- لا تستخدم أي أواني بلاستيكية أو مواد تغليف قد تذوب أو تسمم/ تضر بالطعام لتغليف الطعام للتهي.
- لا تسقط المقلاة الهوائية أو تصدها بأشياء صلبة لتجنب وقوع ضرر أو عطل.
- لا تدخل أي مسامير أو أسلاك أو أشياء أخرى في أي من فتحات المقلاة الهوائية لتجنب التعرض لصدمة كهربائية أو إصابة.
- لا تستخدم أي ملحقات غير موصى بها من الشركة المصنعة .
- أثناء الاستخدام، حافظ على مسافة 30 سم أو أكثر بين مخارج الهواء والأجهزة الأخرى.
- لا تحرك أو تهز المقلاة الهوائية أثناء الاستخدام.
- لا تدخل أي أشياء غريبة في مفتاح الأمان، لتجنب التعرض لأي خطر.
- عند وضع المقلاة الهوائية في خزانة المطبخ وما إلى ذلك، يرجى التأكد من تهويتها بصورة جيدة.
- تأكد أن المقلاة الهوائية مفصولة قبل تنظيفها أو تصليحها.
- يجب استخدام المنتج على سطح مستوي ومقاوم للحرارة لتجنب إتلاف المنتج أو وقوع حوادث.
- تأكد أن أجزاء السيلكون ل المقلاة الهوائية لا تلامس الإيثانول أو المحاليل التي تحتوي على نسبة أكثر من % 50 كحول.
- تأكد من أن المآخذ الكهربائي ل المقلاة الهوائية موصول، ومؤرض بصورة صحيحة لتجنب التعرض لصدمة كهربائية أو مخاطر أخرى على السلامة.

بموجب، تعلن شركة Ningbo Careline Electric Appliance Co., Ltd بأن جهاز الراديو ل المقلاة الهوائية MAF02 يتوافق مع التوجيه 2014/53/EU. يمكن الاطلاع على النص الكامل لإعلان مطابقة الاتحاد الأوروبي على عنوان الإنترنت التالي:
<http://www.mi.com/global/service/support/declaration.html>
للحصول على الدليل الإلكتروني المفصل، يرجى الذهاب إلى www.mi.com/global/service/userguide



نظرة عامة حول المنتج

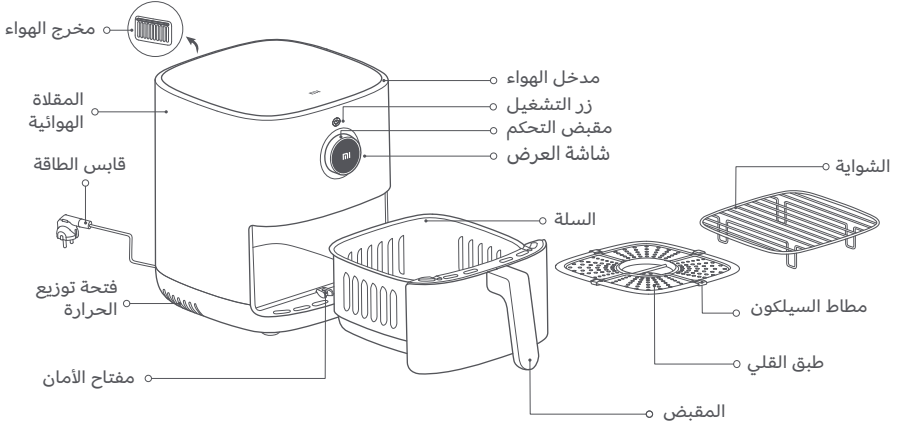

- ملاحظات: 1. مطاط السيلكون المستخدم في المقبلة الهوائية مصنوع من مواد غير ضارة بالطعام مقاومة لدرجة الحرارة العالية لمنع تسبب حواف طبق المقبلة الهوائية بخدش طلاء السلة وتحسين ثبات طبق القلي. لا تتم بإزالة مطاط السيلكون من طبق القلي.
2. المكونات التي تكون بالغة الصغر غير ملائمة للاستخدام على الشواية. يرجى التأكد من عدم وقوع تلك المكونات من خلال فجوات الشبكة.

مقبض التحكم:

1. اضغط لتأكيد اختيار.
2. اضغط مع الاستمرار لمدة ثانية 0.5 ثانية للعودة إلى القائمة السابقة.
3. قم بالتدوير إلى اليسار/ اليمين لتغيير الوظائف.
4. اضغط على زر الطاقة للتشغيل / إيقاف التشغيل.

طريقة الاستخدام

قم بتوصيل سلك الطاقة واضغط على زر الطاقة لتشغيل المقبلة الهوائية.

ملاحظة: اضغط على زر الطاقة لتشغيل المقبلة الهوائية للمرة الأولى، سيتم عرض "Wi-Fi"، وإذا لم يتم تشغيله لمدة 30 ثانية أو قمت باختيار لا، سيبقى اتصال Wi-Fi معطلاً، وإذا قمت باختيار نعم، سيومض مؤشر Wi-Fi وسيتم تمكين Wi-Fi.



1. التشغيل

- قم بتوصيل سلك الطاقة واضغط على زر الطاقة لتشغيل المقبلة الهوائية.

2. إيقاف التشغيل

- اضغط على زر الطاقة لإيقاف تشغيل المقبلة الهوائية، بصرف النظر عن الحالة التي تكون عليها.

3. ضبط تكوين شبكة Wi-Fi

1. إعادة ضبط إعدادات Wi-Fi:

اضغط على مقبض التحكم للدخول إلى "إعادة ضبط Wi-Fi" عندما تكون في شاشة "Wi-Fi"، ثم اضغط على مقبض التحكم لاختيار نعم لإعادة ضبط Wi-Fi، أو قم بتدوير مقبض التحكم لاختيار لا للتراجع عن إعادة ضبط Wi-Fi.

2. تمكين/ تعطيل Wi-Fi:

اضغط على مقبض التحكم للدخول إلى "تمكين/ تعطيل Wi-Fi" عندما تكون في شاشة "Wi-Fi"، ثم اضغط على مقبض التحكم لاختيار نعم لتمكين أو تعطيل Wi-Fi، أو قم بتدوير مقبض التحكم لاختيار لا للتراجع عن التغيير.

مؤشر حالة Wi-Fi

📶	📶	📶	📶
جاري التحديث...	تم الاتصال بنجاح	إعادة الاتصال بعد فصل الاتصال...	بانتظار الاتصال...
مؤشر Wi-Fi يومض مرتين	مؤشر Wi-Fi يعمل بشكل متواصل	مؤشر Wi-Fi يومض بسرعة	مؤشر Wi-Fi يومض ببطء

لاحظة: إذا لم يتم الاتصال بشبكة Wi-Fi لمدة 30 دقيقة، سيتوقف مؤشر Wi-Fi.

4. الاتصال بتطبيق Mi Home/Xiaomi Home

يعمل هذا المنتج من خلال تطبيق Mi Home/Xiaomi Home*. استخدم تطبيق Mi Home/Xiaomi Home للتحكم في جهازك، وللتفاعل مع أجهزة المنزل الذكية الأخرى.

• امسح كود QR ضوئياً لتنزيل التطبيق وتثبيته. سيتم توجيهك إلى صفحة إعداد الاتصال في حال كان التطبيق مثبتاً بالفعل. أو ابحث عن "Mi Home/Xiaomi Home" في متجر التطبيقات لتنزيله وتثبيته.

• افتح تطبيق Mi Home / Xiaomi Home، واضغط على "+" في أعلى الجانب الأيسر، ثم اتبع المطالبات لإضافة جهازك.

ملاحظة: من أجل تحسين تجربة المستخدم، سيتم تحديث البرنامج الثابت للجهاز وواجهة تطبيق Mi Home/Xiaomi Home من حين لآخر، لذلك إذا واجهت تجربة مستخدم غير متوافقة مع هذا الدليل، يرجى الرجوع إلى المنتج الفعلي.



طريقة الاستخدام

التحضيرات

يمكن تنبيل المكونات حسب الذوق قبل الطهي.



بدء تشغيل برنامج طهي

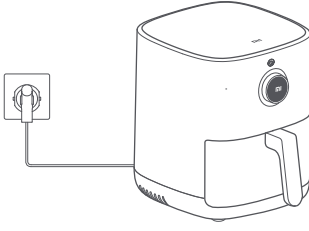

1. ضع المقلاة الهوائية على سطح ثابت ومستوى وتأكد من وجود دوران للهواء حول المقلاة الهوائية.

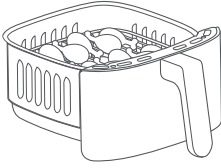

2. ضع طبق القلي في السلة وأضف المكونات واحداً تلو الآخر. إذا كان هناك المزيد من المكونات، استخدم الشواية لوضعها في طبقتين.

ملاحظة: تكديس المكونات بدون استخدام الشواية من شأنه أن يؤثر على الطهي.

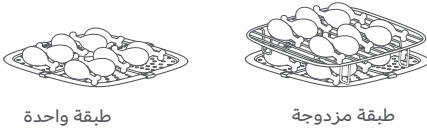

طبقة واحدة

طبقة مزدوجة

3. عند إدخال السلة بالكامل في المقلاة الهوائية، اضغط على زر الطاقة لتشغيلها، وقم بتدوير مقبض التحكم لاختيار القائمة لبرنامج الطبخ المطابق واضغط على مقبض التحكم للتأكيد. بعد ذلك اضغط على مقبض التحكم لاختيار كمية المكونات (طبقة واحدة/نصف/ كامل / طبقة مزدوجة)، وأخيراً اضغط على مقبض التحكم للتأكيد وبدء الطهي.

ملاحظات:

1. يمكن تعديل وقت الطهي ودرجة الحرارة بتدوير مقبض التحكم أثناء الطهي.
2. بمجرد تدوير مقبض التحكم لتعديل وقت الطهي أو درجة الحرارة، عليك الضغط على مقبض التحكم للتأكيد، وإلا فإنك ستواصل الطهي بالوقت ودرجة الحرارة الأصليين بعد خمس ثواني.

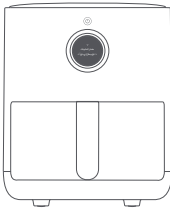

4. تحتاج بعض المكونات إلى التقليب أثناء الطهي، يرجى إتباع تعليمات المقلاة الهوائية وسحب السلة للخارج لتقليب المكونات، ثم ضع أرجع السلة بالكامل إلى المقلاة الهوائية واضغط على مقبض التحكم لمواصلة الطهي.

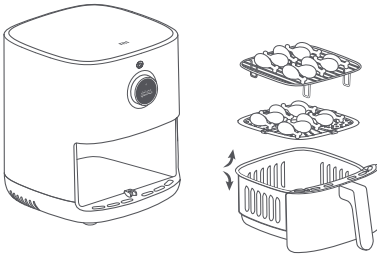

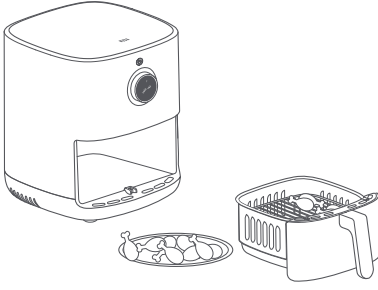

5. ستصدر المقلاة الهوائية صوت تنبيه وستظهر عبارة "اكتمل الطهي" على الشاشة للإشارة إلى اكتمال برنامج الطهي. أخرج السلة بحذر واستخدم الملاقط لإخراج الطعام.

تنبيه: عند اكتمال الطهي، تكون السلة ساخنة للغاية، لذلك لا تلمسها لتجنب التعرض للحرق.

عمليات أخرى

1. إعدادات اللغة

- شغّل المقلاة الهوائية، اذهب إلى الإعدادات، واضغط على مقبض التحكم للدخول إلى شاشة اختيار اللغة.
- قم بتدوير مقبض التحكم إلى اللغة المطلوبة واضغط عليها للتأكيد.



2. الوضع اليدوي

- عندما تكون في وضع الاستعداد، قم بتدوير مقبض التحكم واختيار الوضع اليدوي، اضغط عليه لضبط درجة الحرارة وقم بتدوير لتعديل درجة حرارة الطهي المرغوبة، ثم اضغط عليه لضبط الوقت وقم بتدوير لتعديل وقت الطهي المطلوب، واضغط عليه لبدء البرنامج المحدد أعلاه.



3. اسحب السلة للخارج وقم بتقليب الطعام

- إذا كان وقت الطهي أكثر من 8 دقائق (باستثناء الكعك والفواكه المجففة)، ستقوم المقلاة الهوائية بتذكيرك لتقليب أو هز الطعام.
- ستومض عبارة "من فضلك هز الطعام" على شاشة العرض، وستصدر صوت تنبيه ثلاث مرات. من فضلك اسحب السلة وقم بتقليب وهز الطعام، ثم أدخل السلة بالكامل في المقلاة الهوائية.



4. الطهي المجدول

- عندما تكون في وضع الاستعداد، قم بتدوير مقبض التحكم واختار وظيفة الجدول الزمني، قم بضبط وقت الاكتمال وبرنامج الطهي ودرجة حرارة الطهي والوقت، ثم اضغط على مقبض التحكم للتأكيد وبدء برنامج الطهي المجدول.
- فور انتهاء الوقت المجدول، تكون المقلاة الهوائية قد أكملت برنامج الطهي المجدول.

ملاحظة: الوقت المجدول هنا هو وقت الاكتمال المجدول، على سبيل المثال، ست ساعات، وهذا يعني بأن عملية الطهي سوف تكتمل في ست ساعات، ولا يمكن أن يكون الوقت المجدول أقصر من وقت الطهي.



5. إيقاف مؤقت

- اضغط على مقبض التحكم لإيقاف برنامج الطهي مؤقتاً أثناء الطهي.
- اضغط على مقبض التحكم لمواصلة برنامج الطهي بينما يكون متوقفاً مؤقتاً.



6. إيقاف برنامج

- اضغط مع الاستمرار على مقبض التحكم لمدة 0.5 ثواني، وستشير شاشة العرض إلى تأكيد إلغاء برنامج الطهي الحالي، وقم بتدوير مقبض التحكم لاختيار نعم أو لا. بمجرد الإلغاء، ستدخل في وضع الاستعداد.



نصائح الصيانة

- يمكن للفنيين المؤهلين والمدربين تدريباً مهنياً فقط تصليح المقلاة الهوائية.
- ولا ينبغي لغيرهم تصليح المقلاة الهوائية دون إذن لتجنب وقوع أي عواقب خطيرة.
- عندما لا تعمل المقلاة الهوائية بصورة طبيعية، يرجى الرجوع إلى استكشاف الأخطاء وإصلاحها قبل الاتصال بخدمة العملاء.
- في حال عدم التمكن من حل المشكلة، يرجى فصل سلك الطاقة وفصلها والاتصال بخدمة ما بعد البيع.

التنظيف والصيانة

قم بفصل سلك الطاقة قبل تنظيف وصيانة المقلاة الهوائية، وانتظر حتى تبرد إلى درجة حرارة الغرفة أو درجة حرارة آمنة قبل تشغيلها. من فضلك قم بإزالة السلة عند تنظيف الجزء الداخلي من المقلاة الهوائية.

1. سطح المقلاة الهوائية:

يمكن مسح سطح المقلاة الهوائية بقطع قماش جافة وناعمة أو اسفنجة مرطبة بمنظف محايد.

2. التجويف:

لإزالة اللطخات من الجزء الداخلي لـ المقلاة الهوائية، استخدم كمية ملائمة من المنظف المخفف في ماء ساخن على سطحها واتركه راکداً لمدة 10 دقائق على السطح، ثم استخدم اسفنجة ناعمة مبللة بالماء لمسح بقايا المنظف.

3. السلة:

نظف المقلاة الهوائية بعد كل استخدام. السلة الخاصة بالمقلاة الهوائية مطيئة، لذلك لا تستخدم الخريس أو مواد تنظيف كاشطة أخرى لتنظيفها لأن ذلك ربما يتلف الطلاء.

4. طبق القلي/ الشواية:

يمكنك استخدام قطعة قماش قطنية ناعمة أو إسفنجة مبللة بمنظف محايد لمسحها وتنظيفها، بللها بالماء لمسح بقايا المنظف.

ملاحظة: يمكن فصل السلة وطبق القلي والشواية ووضعها في غسالة الأطباق لتنظيفها، ولكن لا يمكن غسل المقلاة الهوائية بالماء أو تنظيفها في غسالة الأطباق.

التدابير الوقائية للتنظيف

1. بعد استخدام المقلاة الهوائية، يرجى فصل قابس الطاقة في الوقت المناسب وعدم وضع المقلاة الهوائية بالقرب من مصدر للنار أو غمرها في الماء. لا تضع قابس الطاقة مباشرة على المقلاة الهوائية لتفادي خدش القابس لسطحها.
 2. لا تقم بتنظيف أو صيانة المقلاة الهوائية إلا بعد أن تبرد.
 3. لا تستخدم مواد تنظيف أو منظفات مسببة للتآكل أو كاشطة.
- ملاحظة: التنظيف والصيانة الدوريين لـ المقلاة الهوائية من شأنه أن يساعد في تمديد عمر خدمتها.

استكشاف الأخطاء وإصلاحها

المشكلة	الأسباب المحتملة	الحلول
المقلاة الهوائية لا تعمل.	المقلاة الهوائية غير موصولة بمصدر للطاقة.	قم بتوصيل سلك الطاقة بمأخذ كهربائي مؤرض.
	لم يتم دفع السلة في مكانها.	اسحب السلة للخارج وادفعها مجدداً في مكانها.
تعرض شاشة OLED الرمز E1.	هناك عطل كهربائي في المستشعر.	اتصل بخدمة ما بعد البيع.
تعرض شاشة OLED الرمز E2.	هناك ماس كهربائي في المستشعر.	اتصل بخدمة ما بعد البيع.
المروحة لا تدور.	نصلة المروحة عالقة.	اتصل بخدمة ما بعد البيع.
	المحرك تالف أو هناك ماس كهربائي في مكونات أخرى.	اتصل بخدمة ما بعد البيع.
دخان أبيض يخرج.	طهي مكونات دهنية.	عندما تظهروا مكونات تحتوي على دهون كثيرة، سيكون هناك الكثير من الدخان وهذا طبيعي.
	لا يزال هناك بقايا دهون في المقلاة الهوائية من برنامج الطهي السابق.	تأكد من تنظيف المقلاة الهوائية بعد كل برنامج طهي.
لا يمكنني إدخال السلة في المقلاة الهوائية بسلاسة.	هناك الكثير من المكونات في السلة.	لا يمكن أن تتجاوز المكونات في السلة علامة الحد الأقصى.
	لم يتم إدخال السلة بصورة صحيحة.	أدخل السلة بصورة صحيحة.
	الوقت المجدول قصير للغاية.	الوقت المحدد أقصر من وقت الطهي.
وظيفة الجدول الزمني لا تعمل كما هو مطلوب.	لم يتم حفظ الوقت المجدول.	يتم حفظ الوقت المجدول وتنفيذه بالضغط على مقيض التحكم.
لا يمكن الاتصال بشبكة Wi-Fi	تأكد من تحديث تطبيق Mi Home/Xiaomi Home إلى أحدث إصدار.	تأكد من تحديث تطبيق Mi Home/Xiaomi Home إلى أحدث إصدار.
	تأكد من أن إشارة Wi-Fi قوية بما فيه الكفاية.	انقلها إلى موقع تكون فيه الإشارة قوية كفاية.
لا يمكن توصيل المقلاة الهوائية.	تأكد أن وظائف شبكة Wi-Fi تعمل بصورة طبيعية.	تحقق ما إذا كانت شبكة Wi-Fi متصلة بصورة طبيعية أو أعد ضبط شبكة Wi-Fi لإعادة الاتصال.

الرسم البياني الكهربائي

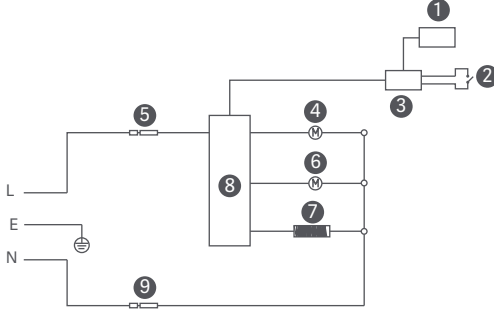

- ① شاشة OLED
- ② مفتاح الأمان
- ③ لوحة التحكم
- ④ محرك عالي السرعة
- ⑤ المنصهر
- ⑥ محرك منخفض السرعة
- ⑦ عنصر التسخين
- ⑧ لوحة الطاقة
- ⑨ المنصهر

المواصفات

الاسم : المقلاة الهوائية	الحجم المقدر: 3.5 لتر	اللون: أبيض
الطراز: MAF02	التردد المقدر: 50-60 هرتز	الوزن الصافي: 3.9 كلغم
الطاقة المقدر: 1500 واط	الجهد المقدر: 220-240 فولت~	الوزن الإجمالي: 5.2 كلغم
الحد الأقصى لطاقة الخرج: >20 ديسيبل مللي واط	أبعاد العلبة: 370 × 295 × 345 ملم	
درجة حرارة التشغيل: 10- إلى 40 درجة مئوية.	تردد التشغيل: 2412-2472 ميغاهرتز	
الاتصال اللاسلكي: 2.4 Wi-Fi IEEE 802.11 b/g/n جيغاهرتز		

أثناء الاستخدام المادي، يجب إبقاء هذا الجهاز على مسافة لا تقل عن 20 سم بين الهوائي وجسم المستخدم.



جميع المنتجات التي تحمل هذا الرمز هي نفايات معدات كهربائية إلكترونية (WEEE) كما هو موضح في التوجيه (2012/19/EU) والتي ينبغي عدم خلطها مع النفايات المنزلية غير المفروزة. وبدلاً من ذلك، عليك حماية صحة الإنسان والبيئة بتسليم نفايات المعدات إلى نقطة تجميع مخصصة معينة من قبل الحكومة والسلطات المحلية لإعادة تدوير نفايات المعدات الكهربائية والإلكترونية. سيساعد التخلص وإعادة التدوير بصورة صحيحة على منع النتائج السلبية المحتملة على البيئة وصحة الإنسان. يرجى الاتصال بشركة التركيب أو السلطات المحلية للحصول على مزيد من المعلومات حول الموقع فضلاً عن شروط وأحكام نقاط التجميع تلك.

الجهة المصنعة لها: Xiaomi Communications Co., Ltd.
 الجهة المصنعة: Ningbo Careline Electric Appliance Co., Ltd.
 العنوان: 558#, Wei'er Road, Andong Industrial Zone, Andong Town, الصين، Ningbo, Zhejiang
 لمزيد من المعلومات، الرجاء الانتقال إلى موقع: www.mi.com
 إصدار دليل المستخدم: الإصدار 2.0

Ürünü kullanmadan önce bu kılavuzu dikkatlice okuyun ve ileride başvurmak üzere saklayın. Mi Akıllı Hava Fritözü (3,5L) ürününü tercih ettiğiniz için teşekkür ederiz. Bu ürün sadece ev kullanımı içindir. Kullanım kılavuzundaki ürün, aksesuar ve kullanıcı arayüzü çizimleri yalnızca referans amaçlı olarak sağlanmıştır. Ürün iyileştirmeleri nedeniyle asıl ürün ve işlevler farklılık gösterebilir.

Güvenlik Talimatları

- Bu cihaz, gözetim altındalarsa ve kendilerine cihazın güvenli bir şekilde kullanılmasına ve ilgili tehlikelerin anlaşılmasına yönelik talimatlar verilmişse, 8 yaş ve üzeri çocuklar ve fiziksel, duyuşsal veya zihinsel yetileri azalmış ya da deneyim ve bilgi eksikliği olan kişiler tarafından kullanılabilir. Çocuklar cihaz ile oynamamalıdır. Temizlik ve kullanıcı bakımı, 8 yaşından büyük olmadıkları ve gözetim altında olmadıkları sürece çocuklar tarafından yapılmamalıdır.
- Cihazı ve kablosunu 8 yaşından küçük çocukların erişemeyeceği bir yerde tutun.
- Sadece evde kullanım için.
- Besleme kablosu hasar görürse herhangi bir tehlike durumundan kaçınmak için kablonun; üretici, üreticinin servis temsilcisi veya benzer kalifiye kişiler tarafından değiştirilmesi gerekir.
- Cihaz çalıştığı sırada ulaşılabilir yüzeylerin sıcaklığı yüksek olabilir.
- Kullanım sırasında yüzeyler ısınabilir.
- Talimatlarda cihazların harici bir zamanlayıcı veya ayrı bir uzaktan kumanda sistemi ile çalıştırılmasının amaçlanmadığı belirtilmektedir.
- Hava fritözünün normal ısı dağılımının etkilenmesinden kaçınmak için, kullanım sırasında cihazın hava giriş ve çıkışlarını veya ısı dağılım deliklerini engellemeyin.
- Hava fritözün dahili kablo tesisatını değiştirmeyin.
- Sepeti, kızartma tepsisini veya ızgarayı ısıtmak için odun kömürü veya benzeri yakıt kaynakları kullanmayın.
- Sepeti, induksiyonlu ocak veya gaz sobası gibi diğer ısı kaynaklarının üzerine koymayın.
- Elektrik çarpması riskinden kaçınmak için güç kablosunu ıslak ellerle takmayın veya çıkarmayın.
- Gevşek temaslı veya zayıf temaslı bir güç kablosu kullanmayın.
- Güç kablosuna zarar vermeme için, güç kablosunun keskin nesnelere arasından geçmesine izin vermeyin.
- Hava fritözünü özellikle yanıcı, patlayıcı veya aşındırıcı öğeler olmak üzere herhangi bir öğeyi saklamak için kullanmayın.
- Çekirdeğinin dışarı çıkmasını veya kırılmasını önlemek için, güç kablosunu aşırı derecede sıkıştırmayın, bükmeyin, sarmayın veya üzerine ağır nesnelere koymayın.
- Eđer anormal bir şekilde çalışıyor veya arızalıysa, hava fritözünü kullanmayı hemen bırakın ve güç kaynağından çıkarın.
- Sepet yerinde yokken hava fritözü çalıştırılmaz.
- Haşlanmalarını önlemek için, çocukların kullanım sırasında veya kullanımdan hemen sonra hava fritözünün yanına yaklaşmalarına izin vermeyin.
- Boğulma kazalarını önlemek için çocukların plastik ambalaj poşeti ile oynamasına izin vermeyin.
- Yiyecekleri pişirmek amacıyla sarmak için yiyecekleri eritebilecek veya zehirleyebilecek/etkileyebilecek plastik kaplar veya ambalaj malzemeleri kullanmayın.
- Hasar veya arızayı önlemek için, bu hava fritözünü düşürmeyin veya sert nesnelere çarpmayın.
- Elektrik çarpmasını veya yaralanmayı önlemek için, hava fritözünün açıklıklarından herhangi birine iğne, kablo veya başka nesnelere sokmayın.
- Üretici tarafından tavsiye edilmeyen herhangi bir aksesuarı kullanmayın.
- Kullanım sırasında hava çıkışları ile diğer cihazlar arasında 30 cm veya daha fazla mesafe bırakın.
- Kullanım sırasında hava fritözünü hareket ettirmeyin veya sallamayın.
- Herhangi bir tehlikeyi önlemek için, güvenlik anahtarına herhangi bir yabancı nesne sokmayın.
- Hava fritözünü mutfak dolabı vb. içine yerleştirirken lütfen buraların iyi havalandırıldığından emin olun.
- Temizlemeyin veya tamir etmeden önce hava fritözünün fişinin çıkarılmış olduğundan emin olun.
- Ürüne zarar gelmesini veya kazaları önlemek için, bu ürün düz, ısıya dayanıklı bir yüzeyde kullanılmalıdır.
- Hava fritözünün silikon parçalarının etanol veya %50'den fazla alkol içeren solüsyonlarla temas etmediğinden emin olun.
- Elektrik çarpmasını veya diğer güvenlik risklerini önlemek için, lütfen hava fritözünün takılı olduğu elektrik prizinin iyi topraklanmış olduğundan emin olun.



İşbu belge ile Ningbo Careline Electric Appliance Co., Ltd. radyo ekipmanı tipi Hava Fritözü MAF02 ürününün 2014/53/EU sayılı Direktife uygun olduğunu beyan etmektedir. AB uygunluk beyanının tam metnine şu adresten ulaşılabilir: <http://www.mi.com/global/service/support/declaration.html> Ayrintılı e-kılavuz için lütfen www.mi.com/global/service/userguide adresine gidin

Ürüne Genel Bakış

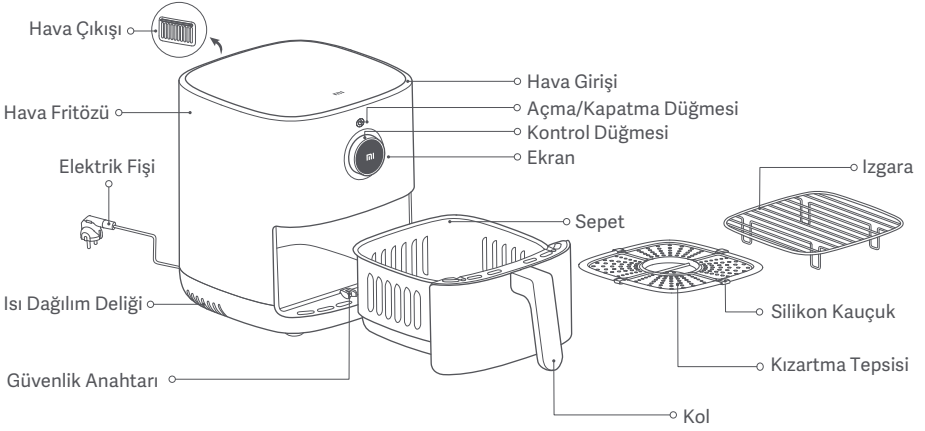

Notlar:

1. Hava fritözünde kullanılan silikon kauçuk, kızartma tepsisinin kenarlarının sepetin kaplamasını çizmesini önlemek ve kızartma tepsisinin sabit durmasını güçlendirmek için yüksek sıcaklığa dayanıklı gıdada kullanılabilir malzemelerden üretilmiştir. Silikon kauçuğu kızartma tepsisinden çıkarmayın.
2. Çok küçük malzemeler ızgarada kullanıma uygun değildir. Lütfen malzemelerin ızgaradaki aralıklardan düşmediğinden emin olun.

Kontrol Düğmesi:



- 1
Seçimi onaylamak için basın.



- 2
Önceki menüye dönmek için 0,5 saniye basılı tutun.



- 3
Fonksiyonları değiştirmek için sola/sağa çevirin.



- 4
Açmak/kapatmak için güç düğmesine basın.

Kullanım

Güç kablosunu bağlayın ve hava fritözünü açmak için güç düğmesine basın.

Not: Hava fritözünü ilk kez açmak için güç düğmesine basın, ekranda "Wi-Fi'yi Etkinleştir" yazısı çıkacaktır; eğer 30 saniye çalıştırmazsanız veya Hayır'ı seçerseniz Wi-Fi devre dışı kalacaktır, eğer Evet seçeneğini seçerseniz, Wi-Fi göstergesi yanıp sönecek ve Wi-Fi etkinleştirilecektir.

1. Açma

- Güç kablosunu bağlayın ve hava fritözünü açmak için güç düğmesine basın.

2. Kapatma

- Hangi durumda olursa olsun, hava fritözünü kapatmak için güç düğmesine basın.



3. Wi-Fi Yapılandırma





1. Wi-Fi Sıfırlama:

"Wi-Fi" ekranındayken "Wi-Fi'yi Sıfırla" seçeneğine girmek için kontrol düğmesine basın, ardından Wi-Fi'yi sıfırlamak için kontrol düğmesine basarak Evet'i seçin veya Wi-Fi'yi sıfırlamayı iptal etmek için kontrol düğmesini çevirerek Hayır'ı seçin.

2. Wi-Fi'yi Etkinleştirme/Devre Dışı Bırakma:

"Wi-Fi" ekranındayken "Wi-Fi'yi Etkinleştir/Devre Dışı Bırak" ayarına girmek için kontrol düğmesine basın, ardından Wi-Fi'yi etkinleştirmek veya devre dışı bırakmak için kontrol düğmesine basarak Evet'i seçin veya değişiklikten vazgeçmek için kontrol düğmesini çevirerek Hayır'ı seçin.

Wi-Fi Durum Göstergesi

			
Bağlantı bekleniyor...	Bağlantı kesintisinden sonra tekrar bağlanıyor...	Başarıyla bağlandı	Güncelleştiriliyor...
Wi-Fi göstergesi yavaşça yanıp söner	Wi-Fi göstergesi hızlıca yanıp söner	Wi-Fi göstergesi sürekli açık	Wi-Fi göstergesi iki kez yanıp söner

Not: Eğer 30 dakika içinde Wi-Fi'ye bağlanmazsa, Wi-Fi göstergesi kapanacaktır.

4. Mi Home/Xiaomi Home Uygulamasına Bağlanma

Bu ürün Mi Home/Xiaomi Home uygulaması* ile çalışır. Cihazınızı kontrol etmek ve diğer akıllı ev cihazlarıyla etkileşime geçmek için Mi Home/Xiaomi Home uygulamasını kullanın.



- QR kodunu tarayarak uygulamayı indirin ve yükleyin. Uygulama zaten yüklüyse bağlantı kurulum sayfasına yönlendirilirsiniz. Dilerseniz uygulamayı indirip yüklemek için uygulama mağazasında "Mi Home/Xiaomi Home" ifadesini arayın.
- Mi Home/Xiaomi Home uygulamasını açın, sağ üstteki "+" simgesine dokunun ve cihazınızı eklemeye yönelik istemleri izleyin.
Not: Kullanıcı deneyimini iyileştirmek için, cihazın aygıt yazılımı ve Mi Home/Xiaomi Home uygulama arabirimi zaman zaman güncellenecektir; bu nedenle bu kılavuzla tutarlı olmayan herhangi bir arayüz deneyimiyle karşılaşırsanız, lütfen üründeki arayüzü referans alın.

Kullanım

Hazırlıklar

Malzemeler pişirmeden önce tatlandırılmak için marine edilebilir.



Bir pişirme programının başlatılması

1. Hava fritözünü sabit, düz bir yüzeye yerleştirin ve hava fritözü çevresinde hava sirkülasyonu olmasını sağlayın.

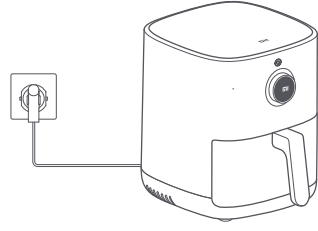

2. Kızartma tepsisini sepetin içine koyun ve malzemeleri tek tek ekleyin. Daha fazla malzeme varsa, bunları iki katmanlı olarak yerleştirmek için ızgarayı kullanın.

Not: Malzemelerin ızgara kullanılmadan istiflenmesi pişirmeyi etkileyecektir.

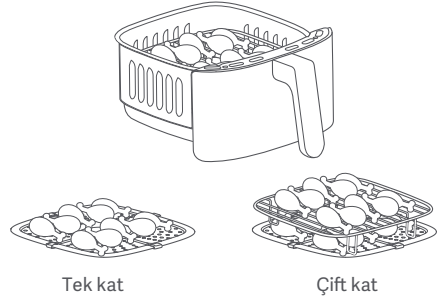

3. Sepet hava fritözüne tamamen yerleştirildikten sonra, açmak için güç düğmesine basın ve kontrol düğmesini çevirerek ilgili pişirme programını seçin ve onaylamak için kontrol düğmesine basın. Ardından malzeme miktarını (yarım/dolu kap veya tek/çift katman) seçmek için kontrol düğmesine basın ve son olarak onaylamak ve pişirmeye başlamak için kontrol düğmesine basın.

Notlar:

1. Pişirme sırasında kontrol düğmesi çevrilerek pişirme süresi ve sıcaklığı ayarlanabilir.

2. Pişirme süresini veya sıcaklığı ayarlamak için kontrol düğmesini çevirdiğinizde, onaylamak için kontrol düğmesine basmanız gerekir, aksi takdirde beş saniye sonra orijinal zaman ve sıcaklıkta pişirmeye devam edecektir.

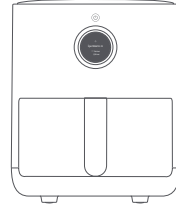

4. Pişirme sırasında bazı malzemelerin ters çevrilmesi gerekir, lütfen hava fritözünün talimatlarını takip edin ve malzemeleri çevirmek için sepeti dışarıya çekin, ardından sepeti tamamen hava fritözünün içine yerleştirin ve pişirmeye devam etmek için kontrol düğmesine basın.

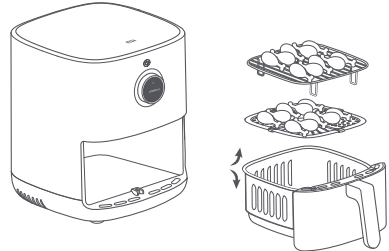

5. Hava fritözü bipleme sesi çıkaracak ve pişirme programının tamamlandığını göstermek için ekranda "Pişirme tamamlandı" mesajı görüntülenecektir. Sepeti dikkatlice çıkarın ve yiyeceği çıkarmak için kısıkaçları kullanın.

Dikkat: Pişirme tamamlandığında sepet çok sıcaktır, bu nedenle haşlanmaktan kaçınmak için sepete dokunmayın.

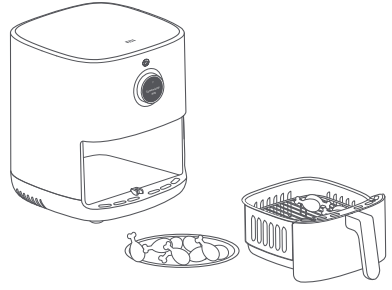

Diğer İşlemler

1. Dil ayarları

- Hava fritözünü açın, ayarlara gidin ve dil seçim ekranına girmek için kontrol düğmesine basın.
- Kontrol düğmesini istenen dile çevirin ve onaylamak için basın.



2. Elle modu

- Bekleme modundayken, kontrol düğmesini çevirin ve manuel modu seçin, sıcaklığı ayarlamak için düğmeye basın ve istenen pişirme sıcaklığına ayarlamak için çevirin, ardından zamanı ayarlamak için düğmeye basın ve istenen pişirme süresine ayarlamak için çevirin ve yukarıda ayarlanan programı başlatmak için düğmeye basın.

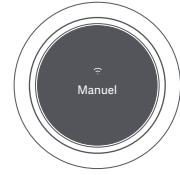

3. Sepeti dışarı çekin ve yiyeceği ters çevirin

- Pişirme süresi 8 dakikadan fazlaysa (kek ve kuru meyveler hariç), hava fritözü size yemeği ters çevirmenizi veya sallamanızı hatırlatacaktır.
- Ekranda "Lütfen yemeği sallayın" uyarısı yanıp sönecek ve üç kez bipleme sesi çıkaracaktır. Lütfen sepeti dışarı çekin, yiyeceği ters çevirin veya sallayın ve ardından sepeti tamamen hava fritözüne geri yerleştirin.



4. Programlı pişirme

- Bekleme modundayken, kontrol düğmesini çevirin ve program fonksiyonunu seçin; bitirme süresini, pişirme programını, pişirme sıcaklığını ve süresini ayarlayın ve programlanan pişirme programını onaylamak ve başlatmak için kontrol düğmesine basın.

- Planlanan süre sona erdiğinde, hava fritözü programlanan pişirme programını tamamlamış olacaktır.

Not: Burada planlanan zaman planlanan bitirme süresidir, örneğin altı saat gibi, yani pişirme altı saat içinde tamamlanacak demektir ve planlanan zaman pişirme süresinden daha kısa olamaz.



5. Duraklat

- Pişirme sırasında pişirme programını duraklatmak için kontrol düğmesine basın.
- Duraklatılmış durumdayken pişirme programına devam etmek için kontrol düğmesine basın.

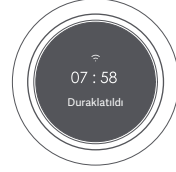

6. İşlemi durdur

- Kontrol düğmesini 0,5 saniye basılı tutun, ekranda mevcut pişirme programının iptalinin onayı gösterilecektir, kontrol düğmesini çevirerek evet veya hayır seçeneğini seçin. İşlem iptal edildikten sonra cihaz bekleme moduna girecektir.



Bakım İpuçları

- Hava fritözünü yalnızca profesyonel eğitim almış ve kalifiye teknisyenler tamir etmelidir.
- Ciddi sonuçları önlemek adına diğer kişiler, hava fritözünü izin almadan tamir etmemelidir.
- Hava fritözü anormal bir şekilde çalıştığında, müşteri hizmetlerine başvurmadan önce lütfen Sorun Giderme bölümüne bakınız.
- Eğer sorun çözülemezse, lütfen güç kablosunu çıkarın, cihazla bağlantısını kesin ve satış sonrası hizmet ile iletişime geçin.

Temizlik ve Bakım

Hava fritözüne temizlik ve bakım yapmadan önce güç kablosunu çıkarın ve çalıştırmadan önce oda sıcaklığına veya güvenli bir sıcaklığa soğumasını bekleyin. Lütfen hava fritözünün içini temizlerken sepeti çıkarın.

1. Hava fritözü yüzeyi:

Hava fritözünün yüzeyi kuru, yumuşak bir bezle veya yansız temizleme deterjanıyla nemlendirilmiş bir süngerle silinebilir.

2. Boşluk:

Hava fritözünün içindeki lekeleri çıkarmak için, sıcak suyla seyreltilmiş uygun miktarda deterjanı yüzeye uygulayın ve yaklaşık 10 dakika beklemeye alın, ardından deterjan kalıntısını silmek için suyla nemlendirilmiş yumuşak bir sünger kullanın.

3. Sepet:

Her kullanımdan sonra hava fritözünü temizleyin. Hava fritözünün sepeti kaplamalıdır, bu nedenle kaplamaya zarar verebileceğinden dolayı temizlemek için çelik yün veya diğer aşındırıcı temizlik malzemelerini kullanmayın.

4. Kızartma tepsi/izgara:

Yumuşak, pamuklu bir bez veya yansız deterjanla nemlendirilmiş süngerle silerek temizleyin, ardından deterjan kalıntısını silmek için temizlik malzemesini suyla nemlendirin.

Not: Sepet, kızartma tepsi ve ızgara temizlik için ayrılabilir ve bulaşık makinesine yerleştirilebilir; ancak hava fritözü su ile veya bulaşık makinesinde yıkanamaz.

Temizlik Önlemleri

1. Hava fritözünü kullandıktan sonra, lütfen elektrik fişini zamanında çıkarın ve hava fritözünü ateş kaynağının yakınına koymayın veya suya daldırmayın. Fişin hava fritözünün yüzeyini çizmesini önlemek için, elektrik fişini doğrudan hava fritözünün üzerine koymayın.
2. Temizlik ve bakım yalnızca hava fritözü soğuduktan sonra yapılmalıdır.
3. Aşındırıcı veya yıpratıcı temizlik malzemelerini veya deterjanları kullanmayın.

Not: Hava fritözünün düzenli olarak temizlenmesi ve bakımı, servis ömrünü uzatmaya yardımcı olacaktır.

Sorun Giderme

Sorun	Olası Nedenler	Çözümler
Hava fritözü çalışmıyor.	Hava fritözü bir güç kaynağına bağlı değil. Sepet yerine sığmıyor.	Güç kablosunu topraklı bir elektrik prizine takın. Sepeti dışarı çekin ve yerine geri itin.
OLED Ekranı E1 gösteriyor.	Sensörde arızalı bir devre var.	Satış sonrası hizmetle iletişime geçin.
OLED ekranı E2 gösteriyor.	Sensörde bir kısa devre var.	Satış sonrası hizmetle iletişime geçin.
Fan dönmüyor.	Fan kanadı sıkışmış. Motor hasarlı veya diğer bileşenlerde bir arızalı devre var.	Satış sonrası hizmetle iletişime geçin. Satış sonrası hizmetle iletişime geçin.
Beyaz duman çıkıyor.	Yağlı malzemeleri pişiriyor. Hava fritözünde hâlâ önceki pişirme programından kalan yağ kalıntısı var.	Çok fazla yağ içeren malzemeleri kızarttığınızda, daha fazla duman çıkacaktır, bu normaldir. Her pişirme programından sonra hava fritözünü temizlediğinizden emin olun.
Sepeti hava fritözüne düzgün bir şekilde yerleştiremiyorum.	Sepette çok fazla malzeme var. Sepet doğru şekilde takılmamış.	Sepetteki malzemeler maksimum işaretini geçemez. Sepeti doğru şekilde yerleştirin.
Program fonksiyonu istendiği gibi çalışmıyor.	Planlanan süre çok kısa. Planlanan zaman kaydedilmedi.	Planlanan süre, pişirme süresinden daha kısa. Programlanan zaman, kontrol düğmesine basılarak kaydedilir ve uygulanır.
Wi-Fi bağlanamıyor.	Mi Home/Xiaomi Home uygulamasının güncel olup olmadığını kontrol edin. Wi-Fi sinyalinin yeterince güçlü olup olmadığını kontrol edin.	Mi Home/Xiaomi Home uygulamasını en güncel sürüme güncelleyin. Sinyalin yeterince güçlü olduğu bir yere taşıyın.
Hava fritözü bağlanamıyor.	Wi-Fi'nin normal şekilde çalışıp çalışmadığını kontrol edin.	Wi-Fi'nin normal şekilde bağlanıp bağlanmadığını kontrol edin veya yeniden bağlanmak için Wi-Fi'yi sıfırlayın.

Elektrik Şeması

- 1 OLED Ekran
- 2 Güvenlik Anahtarı
- 3 Kontrol Paneli
- 4 Yüksek hızlı Motor
- 5 Sigorta
- 6 Düşük hızlı Motor
- 7 Isıtma Ögesi
- 8 Enerji Panosu
- 9 Sigorta

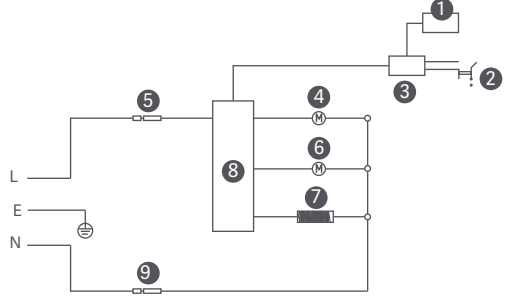

Belirtiler

Ad: Hava Fritözü	Anma Hacmi: 3,5 L	Renk: Beyaz
Model: MAF02	Nominal Frekans: 50-60 Hz	Net Ağırlık: 3,9 kg
Nominal Güç: 1500 W	Nominal Voltaj: 220-240 V~	Brüt Ağırlık: 5,2 kg
Maksimum Çıkış Gücü: < 20 dBm	Paket Boyutları: 370 × 295 × 345 mm	
Çalışma Sıcaklığı: -10 °C ila 40 °C	İşlem Frekansı: 2412-2472 MHz	
Kablosuz Bağlantı: Wi-Fi IEEE 802.11 b/g/n 2,4 GHz		

Normal koşullar altında, bu ekipman için anten ile kullanıcı arasında en az 20 cm'lik bir mesafe bırakılmalıdır.



Bu sembolü taşıyan tüm ürünler, elektrikli ve elektronik ekipman atıklarıdır (2012/19/EU sayılı direktife WEEE olarak belirtilmiştir) ve bunların sınıflandırılmamış evsel atıklarla birlikte atılmaması gerekir. Bunun yerine ekipman atıklarınızı, elektrikli ve elektronik ekipman atıklarının geri dönüşümü için devlet veya yerel makamlar tarafından belirlenmiş bir toplama noktasına teslim ederek insan sağlığını ve çevreyi korumanız gerekir. Doğru imha ve geri dönüşüm, çevre ve insan sağlığı üzerindeki olası olumsuz sonuçları önlemeye yardımcı olur. Söz konusu toplama noktaları ve bu tür toplama noktalarının koşulları ve şartları ile ilgili daha fazla bilgi için lütfen kurulumcuya veya yerel makamlara başvurun.

Şu şirket için üretildi: Xiaomi Communications Co., Ltd.
Üretici: Ningbo Careline Electric Appliance Co., Ltd.
Adres: 558#, Wei'er Road, Andong Industrial Zone, Andong Town,
Cixi, Ningbo, Zhejiang, Çin
Daha fazla bilgi için lütfen www.mi.com'u ziyaret edin

Kullanım Kılavuzu Sürümü: V2.0

Przed przystąpieniem do eksploatacji należy dokładnie zapoznać się z niniejszą instrukcją i zachować ją na przyszłość.

Dziękujemy za wybór wielofunkcyjnej frytkownicy Mi Smart Air Fryer (3,5 l). Produkt ten jest przeznaczony wyłącznie do użytku domowego.

Ilustracje produktu, akcesoriów i interfejsu użytkownika przedstawione w niniejszej instrukcji obsługi służą jedynie jako odniesienie. Rzeczywisty produkt i funkcje mogą różnić się od przedstawionych w związku z ulepszeniami produktu.

Instrukcje dotyczące bezpieczeństwa

- To urządzenie może być używane przez dzieci w wieku powyżej 8 lat oraz osoby o ograniczonych zdolnościach ruchowych, postrzegania lub umysłowych lub osoby niemające doświadczenia lub znajomości sprzętu, chyba że odbywa się to pod nadzorem lub zgodnie z instrukcją użytkownika sprzętu w bezpieczny sposób i ze zrozumieniem występujących zagrożeń. Dzieci nie powinny bawić się urządzeniem. Czyszczenie i konserwacja mogą być przeprowadzane przez dzieci w wieku powyżej 8 lat tylko wtedy, gdy odbywa się to pod nadzorem.
- Urządzenie i przewód należy trzymać poza zasięgiem dzieci w wieku poniżej 8 lat.
- Wyłącznie do użytku domowego.
- Jeśli przewód zasilania jest uszkodzony, musi zostać wymieniony przez producenta, jego autoryzowanego agenta lub wykwalifikowaną osobę w celu uniknięcia zagrożenia.
- Podczas pracy urządzenia temperatura osiągalnych powierzchni może być wysoka.
- Powierzchnie mogą nagrzać się podczas użytkowania.
- Urządzenia nie są przeznaczone do obsługi za pomocą zewnętrznego czasomierza ani oddzielnego systemu zdalnego sterowania.
- Nie zatykaj wlotów i wylotów powietrza w wielofunkcyjnej frytkownicy ani odpowietrzników rozpraszania ciepła podczas korzystania z produktu – w przeciwnym razie może dojść do zakłócenia normalnego procesu rozpraszania ciepła.
- Nie modyfikuj wewnętrznego okablowania wielofunkcyjnej frytkownicy.
- Nie używaj węgla ani innych podobnych źródeł gorąca do podgrzewania kosza, płyty do smażenia lub grilla.
- Nie umieszczaj kosza na innych źródłach gorąca, takich jak kuchenka indukcyjna czy gazowa.
- Nie podłączaj przewodu zasilania do gniazdka ani nie odłączaj go mokrymi rękami, bo może to spowodować porażenie prądem.
- Nie używaj przewodu zasilania z poluzowanymi złączkami lub słabym stykiem.
- Unikaj przesuwania się przewodu zasilania poprzez ostre przedmioty, aby uniknąć uszkodzenia go.
- Nie używaj wielofunkcyjnej frytkownicy do przechowywania przedmiotów, zwłaszcza łatwopalnych, wybuchowych lub korozyjnych.
- Nie uciskaj nadmiernie, nie zginaaj ani nie wykręcaj przewodu zasilania, ani też nie umieszczaj na nim ciężkich przedmiotów – w przeciwnym razie może dojść do odsłonięcia lub przerwania rdzenia.
- Jeśli wielofunkcyjna frytkownica nie działa prawidłowo lub wystąpi usterka, natychmiast przestań jej używać i odłącz od źródła zasilania.
- Wielofunkcyjnej frytkownicy nie można uruchomić bez umieszczenia kosza na swoim miejscu.
- Aby uniknąć poparzeń, nie pozwalaj dzieciom zbliżać się do wielofunkcyjnej frytkownicy podczas lub po korzystaniu z niej.
- Nie pozwalaj dzieciom bawić się plastikową torebką z opakowania, aby uniknąć uduszenia.
- Nie używaj plastikowych przyborów ani materiałów do owijania, które mogą się stopić lub zatruci żywność / wpląnąć na jej stan podczas gotowania.
- Aby uniknąć uszkodzeń lub wadliwego działania, nie upuszczaj wielofunkcyjnej frytkownicy ani nie uderzaj w nią twardymi przedmiotami.
- Aby uniknąć porażenia prądem lub urazu ciała, nie wsadzaj szpilek, drutów ani innych przedmiotów do otworów wielofunkcyjnej frytkownicy.
- Nie używaj akcesoriów innych niż zalecane przez producenta.
- Podczas obsługi należy zachować odległość co najmniej 30 cm między wylotami powietrza a innymi urządzeniami.
- Podczas obsługi wielofunkcyjnej frytkownicy nie poruszaj ani nie potrząsaj nią.
- Aby uniknąć zagrożeń, nie umieszczaj żadnych ciał obcych w wyłączniku bezpieczeństwa.
- Umieszczając wielofunkcyjną frytkownicę w szafce kuchennej itp., upewnij się, że jest ona dobrze wietrzona.
- Przed przystąpieniem do czyszczenia lub naprawy wielofunkcyjnej frytkownicy, upewnij się, że jest odłączona od prądu.
- Aby uniknąć uszkodzenia produktu lub wypadków, produkt należy umieścić na równej, odpornej na ciepło powierzchni.
- Upewnij się, że silikonowe części wielofunkcyjnej frytkownicy nie stykają się z etanolem lub roztworem zawierającym ponad 50% alkoholu.
- Aby uniknąć porażenia prądem lub innych zagrożeń, upewnij się, że gniazdko elektryczne, do którego podłączona jest wielofunkcyjna frytkownica, jest dobrze uziemione.



Niniejszym firma Ningbo Careline Electric Appliance Co., Ltd. oświadcza, że urządzenie radiowe typu Wielofunkcyjna frytkownica MAF02 jest zgodne z dyrektywą 2014/53/UE. Pełny tekst deklaracji zgodności UE jest dostępny na następującej stronie internetowej: <http://www.mi.com/global/service/support/declaration.html>
Szczegółową elektroniczną instrukcję obsługi można znaleźć na stronie www.mi.com/global/service/userguide

Przegląd produktu

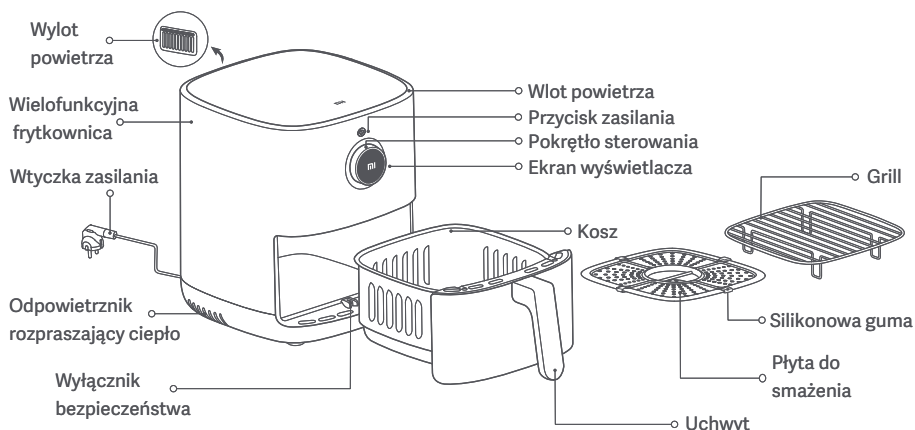

- Uwagi:
1. Silikonowa guma wykorzystywana w wielofunkcyjnej frytkownicy wykonana jest z materiałów dopuszczonych do kontaktu z żywnością, odpornych na wysoką temperaturę, które zapobiegają zdrapaniu warstwy kosza przez krawędzie płyty do smażenia i zwiększają stabilność tej płyty. Nie usuwaj silikonowej gumy z płyty do smażenia.
 2. Za małe składniki nie są odpowiednie do wykorzystania na grillu. Upewnij się, że składniki nie wypadają przez szpary w grillu.

Pokrętko sterowania:

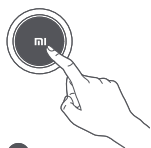

Użytkowanie

Podłącz przewód zasilania i naciśnij przycisk zasilania, aby włączyć wielofunkcyjną frytkownicę.

Uwaga: Naciśnij przycisk zasilania, aby włączyć wielofunkcyjną frytkownicę po raz pierwszy; wyświetli się komunikat „Wiącz Wi-Fi”. Jeśli nie przystąpisz do obsługi przez 30 sekund lub wybierzesz opcję „Nie”, Wi-Fi pozostanie wyłączone, a jeśli wybierzesz „Tak”, wskaźnik Wi-Fi zamigie i włączy się Wi-Fi.

1. Włączanie

- Podłącz przewód zasilania i naciśnij przycisk zasilania, aby włączyć wielofunkcyjną frytkownicę.

2. Wyłączanie

- Naciśnij przycisk zasilania, aby wyłączyć wielofunkcyjną frytkownicę bez względu na to, w jakim znajduje się stanie.



3. Konfiguracja Wi-Fi





1. Resetowanie Wi-Fi:

Naciśnij pokrętkę sterowania, aby przejść do funkcji „Resetuj Wi-Fi” na ekranie Wi-Fi, a następnie naciśnij pokrętkę sterowania, aby wybrać „Tak” i zresetować Wi-Fi albo przekręć pokrętkę sterowania, aby wybrać „Nie” i opuścić funkcję resetu Wi-Fi.

2. Włączanie/wyłączanie Wi-Fi:

Naciśnij pokrętkę sterowania, aby przejść do funkcji „Włącz/wyłącz Wi-Fi” na ekranie Wi-Fi, a następnie naciśnij pokrętkę sterowania, aby wybrać „Tak” i włączyć lub wyłączyć Wi-Fi albo przekręć pokrętkę sterowania, aby wybrać „Nie” i opuścić zmianę.

Wskaźnik statusu Wi-Fi

			
Oczekiwanie na połączenie...	Ponowne łączenie po rozłączeniu...	Podłączono pomyślnie	Aktualizowanie...
Wskaźnik Wi-Fi miga powoli	Wskaźnik Wi-Fi miga szybko	Wskaźnik Wi-Fi świeci się stale	Wskaźnik Wi-Fi miga dwa razy

Uwaga: Jeśli przez 30 minut nie można się połączyć z Wi-Fi, wskaźnik Wi-Fi wyłączy się.

4. Łączenie z aplikacją Mi Home/Xiaomi Home

Ten produkt obsługuje aplikację Mi Home/Xiaomi Home*. Używaj aplikacji Mi Home/Xiaomi Home do sterowania urządzeniem i obsługi innych inteligentnych urządzeń domowych.



- Zeskanuj kod QR, aby pobrać i zainstalować aplikację. Jeśli aplikacja jest już zainstalowana, nastąpi przekierowanie do strony konfiguracji połączenia. Aby pobrać i zainstalować aplikację, możesz też wyszukać nazwę „Mi Home/Xiaomi Home” w sklepie z aplikacjami.
- Otwórz aplikację Mi Home/Xiaomi Home, naciśnij przycisk „+” w górnym prawym rogu ekranu i wykonaj polecenia, aby dodać urządzenie.

Uwaga: Aby poprawić jakość doświadczenia Użytkownika, oprogramowanie układowe urządzenia i interfejs aplikacji Mi Home/Xiaomi Home będą aktualizowane od czasu do czasu, więc jeśli Twoje doświadczenie podczas korzystania z interfejsu nie zgadza się z twierdzeniami zawartymi w tej instrukcji, zapoznaj się z rzeczywistym produktem.

Użytkowanie

Przygotowanie

Składniki można marynować i spróbować przed gotowaniem.



Rozpoczęcie programu gotowania.

1. Umieść wielofunkcyjną frytkownicę na stabilnej, równej powierzchni i upewnij się, że wokół niej cyrkuluje powietrze.

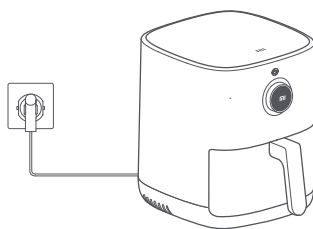

2. Umieść płytę do smażenia w koszu i dodaj składniki jeden po drugim. Jeśli jest więcej składników, użyj grilla, aby ułożyć je w dwóch warstwach.

Uwaga: Układanie składników jeden na drugim bez korzystania z grilla wpłynie na proces gotowania.

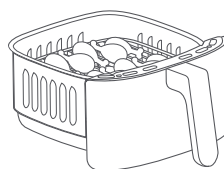

Pojedyncza warstwa

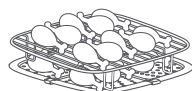

Podwójna warstwa

3. Po całkowitym umieszczeniu kosza w wielofunkcyjnej frytkownicy naciśnij przycisk zasilania, aby ją włączyć, i przekręć pokrętkę sterowania, aby dobrać menu do odpowiadającego programu gotowania, a następnie naciśnij pokrętkę sterowania, aby potwierdzić. Następnie naciśnij pokrętkę sterowania, aby wybrać liczbę składników (połowa garnka/pełny garnek lub pojedyncza/podwójna warstwa); na koniec naciśnij pokrętkę sterowania, aby potwierdzić i rozpocząć gotowanie.

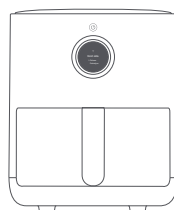

Uwagi:

1. Czas gotowania i temperaturę można wyregulować, przekręcając pokrętkę sterowania podczas gotowania.
2. Po przekręceniu pokrętki sterowania w celu wyregulowania czasu gotowania lub temperatury należy nacisnąć pokrętkę sterowania w celu potwierdzenia; w przeciwnym razie po pięciu sekundach gotowanie będzie odbywać się dalej przy początkowym czasie i temperaturze.

4. Niektóre składniki należy odwrócić w czasie gotowania; postępuj zgodnie z instrukcją wielofunkcyjnej frytkownicy i wyciągnij kosz, aby odwrócić składniki, a następnie umieść go całkowicie w wielofunkcyjnej frytkownicy i naciśnij pokrętkę sterowania, aby kontynuować gotowanie.

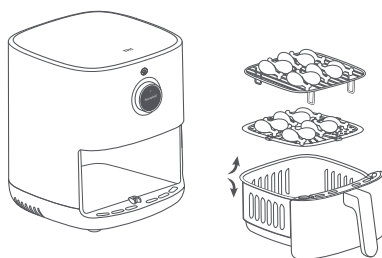

5. Wielofunkcyjna frytkownica zadzwieczy, a na wyświetlaczu pojawi się komunikat „Gotowanie zakończone”, co oznaczać będzie, że program gotowania zakończył się. Ostrożnie wyjmij kosz i użyj zacisków, aby wyjąć jedzenie.

Przeostrożenie: Po zakończeniu gotowania kosz jest bardzo gorący; więc nie dotykaj go, aby uniknąć poparzeń.

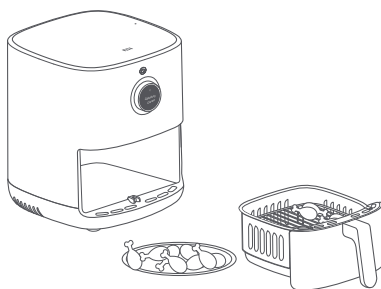

Inne operacje

1. Ustawienia języka

- Włącz wielofunkcyjną frytkownicę, przejdź do ustawień i naciśnij pokrętkę sterowania, aby przejść do ekranu wyboru języka.
- Przekręć pokrętkę sterowania na wybrany język i naciśnij, aby potwierdzić.



2. Tryb ręczny

- W trybie gotowości przekręć pokrętkę sterowania i wybierz tryb ręczny; naciśnij, aby ustawić temperaturę i obróć, aby wyregulować pożądaną temperaturę gotowania. Następnie naciśnij, aby ustawić czas i przekręć, aby wyregulować go zgodnie z preferowanym czasem gotowania. Naciśnij, aby rozpocząć wyżej ustawiony program.



3. Wyciągnij kosz i obróć jedzenie

- Jeśli czas gotowania wynosi ponad 8 minut (oprócz ciasta i suszonych owoców), wielofunkcyjna frytkownica przypomni o konieczności obrócenia jedzenia lub potrząśnięcia nim.
- Na ekranie wyświetlacza zamiga komunikat „Potrząśnij jedzenie” i trzykrotnie rozlegnie się dźwięk. Wyciągnij kosz, obróć jedzenie lub potrząśnij nim, a następnie całkowicie włóż kosz z powrotem do wielofunkcyjnej frytkownicy.



4. Planowanie gotowanie

- W trybie gotowości przekręć pokrętkę sterowania i wybierz funkcję planowania, ustaw czas ukończenia, program gotowania, temperaturę i czas gotowania, a następnie naciśnij pokrętkę sterowania, aby potwierdzić i rozpocząć zaprogramowany program gotowania.
- W chwili gdy zaplanowany czas dobiegnie końca, wielofunkcyjna frytkownica zakończy zaprogramowany program gotowania.

Uwaga: Przedstawiony tutaj zaplanowany czas jest zaplanowanym czasem zakończenia, np. sześć godzin, co oznacza, że gotowanie zakończy się za sześć godzin; zaplanowany czas nie może być krótszy niż czas gotowania.



5. Wstrzymaj

- Naciśnij pokrętko sterowania podczas gotowania, aby wstrzymać program gotowania.
- Naciśnij pokrętko sterowania w trybie wstrzymania, aby kontynuować program gotowania.

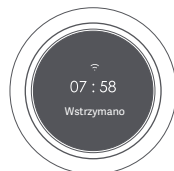

6. Operacja zatrzymania

- Naciśnij i przytrzymaj pokrętko sterowania przez 0,5 sekundy; ekran wyświetlacza umożliwi potwierdzenie anulowania bieżącego programu gotowania. Przekręć pokrętko sterowania i wybierz „Tak” lub „Nie”. Po anulowaniu urządzenie przejdzie w tryb gotowości.



Wskazówki dotyczące konserwacji

- Tylko odpowiednio przeszkoleni, wykwalifikowani technicy powinni przystępować do naprawy wielofunkcyjnej frytkownicy.
- Inne osoby nie powinny naprawiać wielofunkcyjnej frytkownicy bez pozwolenia – w przeciwnym razie grozi to poważnymi konsekwencjami.
- Jeśli wielofunkcyjna frytkownica nie działa normalnie, przed skontaktowaniem się z działem obsługi klienta zapoznaj się z sekcją „Rozwiązywanie problemów”.
- Jeśli problemu nie da się rozwiązać, wyjmij przewód zasilania z gniazdka i odłącz go, a następnie skontaktuj się z działem posprzedażowym.

Czyszczenie i konserwacja

Przed przystąpieniem do czyszczenia i konserwacji wielofunkcyjnej frytkownicy odłącz przewód zasilania od gniazdka, a przed przystąpieniem do obsługi poczekaj, aż się ostudzi do temperatury pokojowej lub bezpiecznej. Przed przystąpieniem do czyszczenia wnętrza wielofunkcyjnej frytkownicy wyjmij kosz.

1. Powierzchnia wielofunkcyjnej frytkownicy:

Powierzchnię wielofunkcyjnej frytkownicy można przetrzeć suchą, miękką szmatką lub gąbką zwilżoną w neutralnym środku czyszczącym.

2. Wnętrze:

Aby usunąć plamy z wnętrza wielofunkcyjnej frytkownicy, należy nałożyć na powierzchnie odpowiednią ilość środka czyszczącego rozpuszczonego w gorącej wodzie i poczekać około 10 minut, a następnie zetrzeć jego resztki za pomocą miękkiej gąbki zwilżonej wodą.

3. Kosz:

Wyczyść wielofunkcyjną frytkownicę po każdym użyciu. Kosz wielofunkcyjnej frytkownicy jest powlekany, więc nie używaj żadnego stalowego drewna lub innych ściernych materiałów czyszczących do czyszczenia, ponieważ mogą one uszkodzić powłokę.

4. Płyta do smażenia/Grill:

Aby je wyczyścić, można użyć miękkiej, bawełnianej szmatki lub gąbki zwilżonej w neutralnym środku czyszczącym, a następnie zmoczyć wodą, aby usunąć resztki tego środka.

Uwaga: Kosz, płytę do smażenia i grill można rozdzielić i umieścić w zmywarce, ale wielofunkcyjnej frytkownicy nie można myć w wodzie ani w zmywarce.

Przestrogi związane z czyszczeniem

1. Po użyciu wielofunkcyjnej frytkownicy odłącz wtyczkę zasilania na czas i nie umieszczaj jej blisko ognia ani nie zanurzaj w wodzie. Nie umieszczaj wtyczki zasilania bezpośrednio na wielofunkcyjnej frytkownicy, aby zapobiec zarysowaniu powierzchni.

2. Czyszczenie i konserwację należy wykonywać wyłącznie po ochłodzeniu się wielofunkcyjnej frytkownicy.

3. Nie stosuj korozyjnych lub ściernych materiałów ani środków czyszczących.

Uwaga: Regularne czyszczenie i konserwacja wielofunkcyjnej frytkownicy wydłuży jej okres eksploatacyjny.

Rozwiązywanie problemów

Problem	Prawdopodobne przyczyny	Rozwiązania
Wielofunkcyjna frytkownica nie działa.	Wielofunkcyjna frytkownica nie jest podłączona do zasilania.	Podłącz przewód zasilania do uziemionego gniazdka elektrycznego.
	Kosz nie jest umieszczony na swoim miejscu.	Wyciągnij kosz i wepchnij go ponownie na swoje miejsce.
Wyświetlacz OLED pokazuje E1.	Obwód czujnika zepsuł się.	Skontaktuj się z serwisem posprzedażowym.
Wyświetlacz OLED pokazuje E2.	W czujniku wystąpiło zwarcie.	Skontaktuj się z serwisem posprzedażowym.
Wentylator nie obraca się.	Skrzydło wentylatora jest zablokowane.	Skontaktuj się z serwisem posprzedażowym.
	Silnik uległ uszkodzeniu lub obwód innych części składowych zepsuł się.	Skontaktuj się z serwisem posprzedażowym.
Pojawił się biały dym.	Gotowanie tłustych składników.	Podczas smażenia składników zawierających większe ilości tłuszczu pojawia się dużo dymu i jest to zupełnie normalne.
	Wielofunkcyjna frytkownica nadal zawiera resztki tłuszczu po poprzednim programie gotowania.	Wyczyść wielofunkcyjną frytkownicę po każdym programie gotowania.
Kosza nie można włożyć gładko do wielofunkcyjnej frytkownicy.	W koszu znajduje się zbyt wiele składników.	Składniki w koszu nie mogą przekroczyć maksymalnego oznaczenia.
	Kosz nie jest włożony prawidłowo.	Włóż kosz prawidłowo.
Funkcja planowania nie działa, jak powinna.	Zaplanowany czas jest za krótki.	Zaplanowany czas jest krótszy niż czas gotowania.
	Zaplanowany czas nie został zapisany.	Zaplanowany czas został zapisany i wykonany po naciśnięciu pokrętki sterowania.
Nie można połączyć Wi-Fi.	Sprawdź, czy aplikacja Mi Home/Xiaomi Home jest zaktualizowana.	Zaktualizuj aplikację Mi Home/Xiaomi Home do najnowszej wersji.
	Sprawdź, czy sygnał Wi-Fi jest wystarczająco silny.	Przejdź do miejsca, w którym sygnał jest wystarczająco silny.
Nie można połączyć wielofunkcyjnej frytkownicy.	Sprawdź, czy Wi-Fi działa normalnie.	Sprawdź, czy Wi-Fi jest połączone normalnie lub zresetuj Wi-Fi, aby połączyć się ponownie.

Schemat elektryczny

- 1 Wyświetlacz OLED
- 2 Wyłącznik bezpieczeństwa
- 3 Panel sterowania
- 4 Silnik o wysokiej prędkości
- 5 Bezpiecznik

- 6 Silnik o niskiej prędkości
- 7 Element grzewczy
- 8 Płyta zasilania
- 9 Bezpiecznik

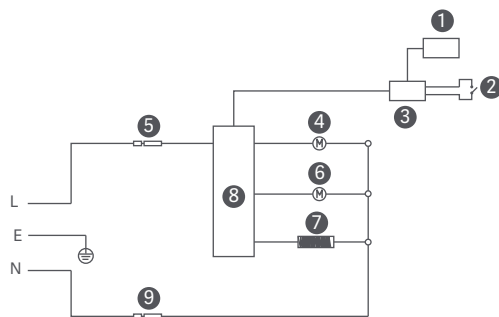

Dane techniczne

Nazwa: Wielofunkcyjna frytkownica	Pojemność znamionowa: 3,5 l	Kolor: Biały
Model: MAF02	Częstotliwość znamionowa: 50-60 Hz	Masa netto: 3,9 kg
Moc znamionowa: 1500 W	Napięcie znamionowe: 220-240 V~	Masa brutto: 5,2 kg
Maksymalna moc wyjściowa: <20 dBm	Wymiary opakowania: 370 × 295 × 345 mm	
Temperatura eksploatacji: od -10°C do 40°C	Częstotliwość robocza: 2412-2472 MHz	
Łączność bezprzewodowa: Wi-Fi IEEE 802.11 b/g/n 2,4 GHz		

W normalnych warunkach użytkowania to urządzenie powinno znajdować się w odległości 20 cm od anteny i ciała użytkownika.



Wszystkie produkty oznaczone tym symbolem są uznane za odpady sprzętu elektrycznego i elektronicznego (WEEE zgodnie z Dyrektywą 2012/19/UE) i nie mogą być wyrzucane po zakończeniu okresu użytkowania wraz z innymi odpadami. W celu ochrony zdrowia ludzi oraz środowiska naturalnego należy przekazać zużyty sprzęt do wyznaczonego punktu utylizacji wyznaczonego przez instytucje rządowe lub lokalne. Prawidłowe usunięcie zużytego produktu pomaga w zapobieganiu potencjalnym negatywnym skutkom oddziaływania na środowisko naturalne i zdrowie ludzi. Więcej informacji można uzyskać w urzędzie lokalnym lub od instalatora.

Wyprodukowano dla: Xiaomi Communications Co., Ltd.
Producent: Ningbo Careline Electric Appliance Co., Ltd.
Adres: 558#, Wei'er Road, Andong Industrial Zone, Andong Town,
Cixi, Ningbo, Zhejiang, Chiny
Więcej informacji: www.mi.com

Wersja podręcznika użytkownika: V 2.0