

**SONY®**



PlayStation®5 Digital Edition

**Poradnik szybkiego uruchamiania**

CFI-1116B

7034758

# Zaczynamy!

## 1 Przymocuj podstawę.

Podstawę należy zawsze przymocowywać do konsoli, niezależnie od tego, czy znajduje się ona w pozycji pionowej, czy poziomej. Podczas mocowania podstawy należy umieścić konsolę na płaskiej powierzchni.

Konieczne może być dostosowanie podstawy do pozycji, w jakiej ustawiona będzie konsola. Obróć górną i dolną część podstawy w przeciwnych kierunkach. Obracaj, aż usłyszysz charakterystyczne kliknięcie.



### Pozycja pionowa

Z podstawą

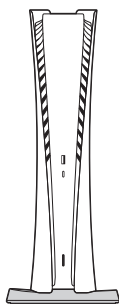

Przed przymocowaniem podstawy do konsoli upewnij się, że zaczep znajduje się w położeniu pokazanym na poniższej ilustracji.

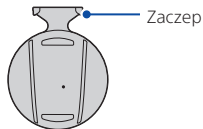

- ① Umieść konsolę tylną stroną do góry, a następnie wyjmij zaślepkę otworu na śrubę.

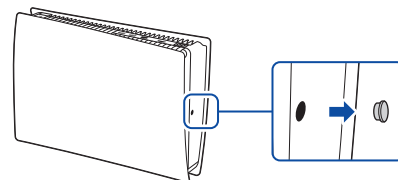

- ② Zamontuj zaślepkę otworu na śrubę do dolnej części podstawy.
- ③ Wykręć śrubę z dolnej części podstawy.

Dolna część podstawy

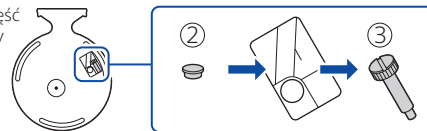

- ④ Przymocuj podstawę i ręcznie przykręć ją śrubą. Śrubę można dokręcić przy użyciu monety.

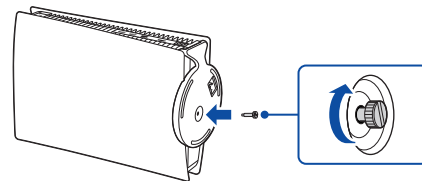

## Pozycja pozioma

Przed przymocowaniem podstawy do konsoli upewnij się, że zaczep znajduje się w położeniu pokazanym na poniższej ilustracji.

Z podstawą

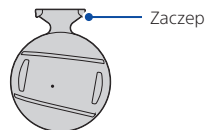
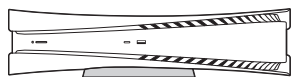

- Postaw konsolę tak, by jej tylna część była zwrócona ku górze. Wyrównaj podstawę z zaznaczonym obszarem na konsoli i mocno ją dociśnij.

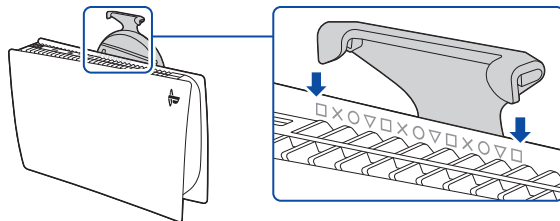

## 2 Podłącz przewód HDMI i kabel zasilania sieciowego.

Użyj przewodów dostarczonych wraz z konsolą. Przed podłączeniem kabla zasilania sieciowego do gniazdka podłącz pozostałe przewody.

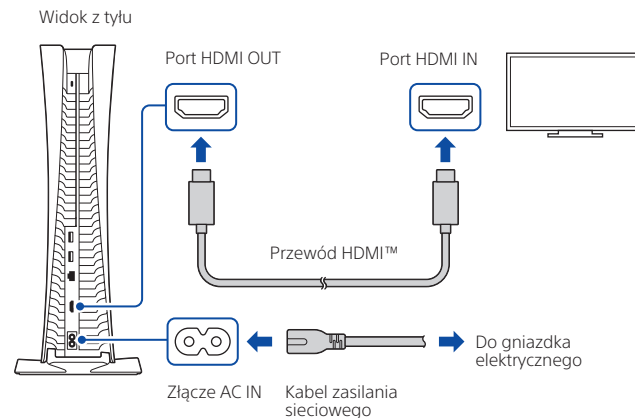

### 3 Podłącz kabel sieciowy LAN.

Jeśli chcesz łączyć się z Internetem przewodowo, skorzystaj z kabla sieciowego LAN (nie znajduje się w zestawie).

Jeśli korzystasz z sieci Wi-Fi®, nie podłączaj kabla sieciowego LAN i przejdź do następnego kroku.

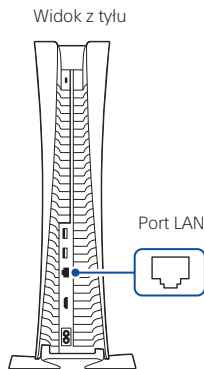

### 4 Włącz telewizor i ustaw wejście na HDMI.

### 5 Włącz konsolę PlayStation®5, naciskając przycisk (zasilania).

Wskaźnik zasilania zacznie migać na niebiesko, a potem zaświeci stałym, białym światłem.

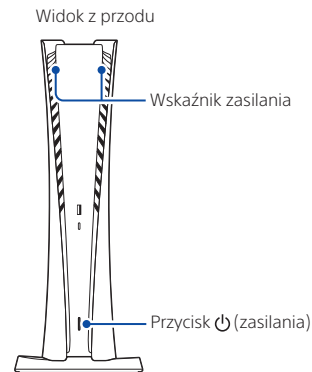

Jeśli po włączeniu nie będziesz używać konsoli przez 60 sekund, włączy się czytnik ekranu. Tekst wyświetlany na ekranie oraz inne ważne informacje będą odczytywane, by ułatwić korzystanie z urządzenia.  
Czytnik ekranu jest dostępny tylko w niektórych językach.

## 6 Podłącz kontroler bezprzewodowy do konsoli za pomocą przewodu USB, a następnie naciśnij przycisk (PS).

Aby sparować kontroler, podłącz go za pomocą przewodu USB do portu USB w konsoli. Kontroler włączy się po naciśnięciu przycisku  (PS).

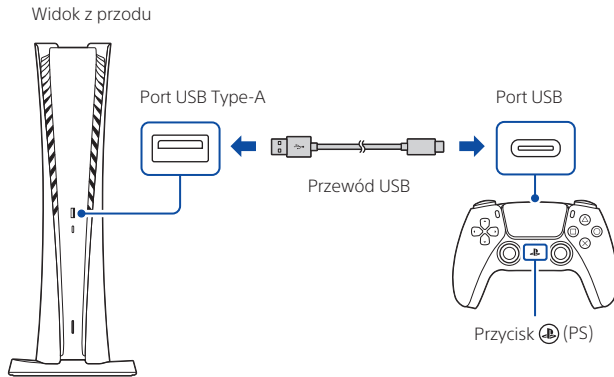

## 7 Dopasuj do własnych potrzeb.

To już prawie wszystko. Postępuj zgodnie z instrukcjami wyświetlanymi na ekranie, aby

- Skonfigurować konsolę  
Wybierz język, skonfiguruj ustawienia łącza internetowego i oszczędzania energii.

Aby oszczędzać energię, gdy urządzenie jest wyłączone, konsola w trybie spoczynku przestawia się na **Niskie zużycie energii**. Patrz także „Przełączanie konsoli w tryb spoczynku” (strona 12).

- Skonfigurować konto  
Utwórz nowe konto lub zaloguj się na istniejące, na przykład to utworzone na konsoli PlayStation®4. Patrz także „Dla użytkowników PS4” (strona 6).
- Pobrać zawartość  
Pobierz gry i aplikacje multimedialne kupione na PS5™. Jeśli masz konsolę PS4™, możesz przenieść swoje dane na konsolę PS5.

Konfiguracja zostanie zakończona, gdy na ekranie pojawi się komunikat **Witamy na konsoli PlayStation 5**.

Czy z Twojej konsoli PS5 będzie korzystał dziecko?  
Patrz także „Kontrola rodzicielska” (strona 6).

- Wyświetlane opcje konfiguracji są dostosowane do Twoich potrzeb na podstawie informacji o połączeniu z siecią oraz koncie.
- Możesz zmienić dowolne ustawienie, wybierając pozycję **Ustawienia**  na ekranie głównym.

# Dla użytkowników PS4

## Graj w niektóre gry na PS4 na konsoli PS5

Graj w obsługiwane gry PS4\* na konsoli PS5.

\* Niektóre funkcje dostępne na konsolę PS4 mogą być niedostępne podczas gry na konsoli PS5. Należy zaktualizować oprogramowanie systemu do najnowszej wersji. Wymagane jest połączenie z Internetem.

## Prześlij dane z konsoli PS4 na PS5

Połącz konsole PS4 i PS5 z tą samą siecią, aby przesyłać zapisane dane gier, informacje o użytkowniku i pobrane treści.

Jeśli masz dysk USB, z którego korzystasz do poszerzenia pamięci masowej USB konsoli PS4, możesz go użyć w tym samym celu w przypadku konsoli PS5.



## Używaj swojego konta utworzonego na konsoli PS4

Nie ma potrzeby tworzenia nowego konta dla konsoli PS5. Wystarczy, że zalogujesz się na istniejące konto, a historia gier, trofea, profil i zapisy rozmów ze znajomymi zostaną przeniesione na PS5.



# Kontrola rodzicielska

Możesz specjalnie skonfigurować konsolę PS5, jeśli korzystają z niej dzieci. Ustawienia kontroli rodzicielskiej pozwalają ograniczyć dostęp dzieci do wybranych gier, czasu grania, korzystanie z czatu i nie tylko.

Każda osoba dorosła (👤) i każde dziecko (👶) będzie potrzebować oddzielnego konta. Po utworzeniu konta dla dziecka jest ono automatycznie łączone z Twoim kontem, tworząc rodzinę. Kontrolę rodzicielską możesz ustawić tylko na kontach dzieci należących do Twojej rodziny.

Na konsoli PS5 możesz używać wcześniej utworzonego konta, na przykład z konsoli PS4. Rodzina i ustawienia kontroli rodzicielskiej zostaną przeniesione na konsolę PS5.

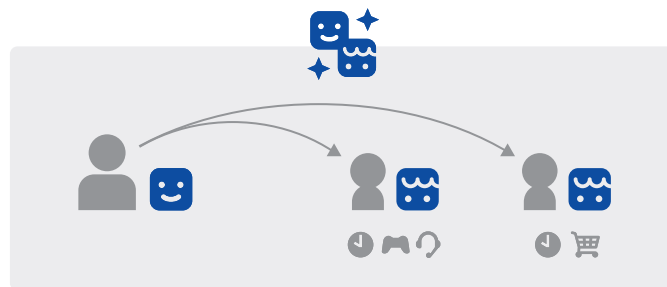

## Tworzenie konta dla dziecka

Możesz jednocześnie utworzyć konto dziecka i ustawić kontrolę rodzicielską.

Naciśnij przycisk  (PS), by wyświetlić centrum sterowania. Wybierz zdjęcie profilowe, a następnie naciśnij **Przełącz użytkownika**. Na ekranie wyboru użytkownika naciśnij **Dodaj użytkownika**, by utworzyć konto.

## Sprawdzanie i dostosowywanie ustawień kontroli rodzicielskiej

Zalecamy regularne sprawdzanie opcji kontroli rodzicielskiej na koncie dziecka. Aby sprawdzić lub dostosować tę funkcję, na ekranie głównym wybierz kolejno **Ustawienia**  > **Rodzina i kontrola rodzicielska**.

## Ikony klasyfikacji gier

Przy każdej grze znajduje się ikona klasyfikacji, która pomoże Ci określić, czy dany tytuł jest odpowiedni dla wieku Twojego dziecka.

### Europa, Afryka i Indie

Wiek gracza	3 lat i więcej	7 lat i więcej	12 lat i więcej	16 lat i więcej	18 lat i więcej
Klasyfikacja wiekowa gry					

### Niemcy

Wiek gracza	0 lat więcej	6 lat i więcej	12 lat i więcej	16 lat i więcej	18 lat i więcej
Klasyfikacja wiekowa gry					

Więcej informacji na temat funkcji kontroli rodzicielskiej i konfiguracji znajdziesz w Podręczniku użytkownika (strona 13).

# Zawartość ekranu

## Ekran główny

Z poziomu ekranu głównego możesz uzyskać dostęp do dwóch typów zawartości: gier oraz multimediiów.

Na ekranie głównym gier znajdziesz gry, PlayStation™Store i inne aplikacje związane z grami.

Na ekranie głównym multimediiów znajdziesz muzykę, filmy i inne niezwiązane z grami aplikacje.

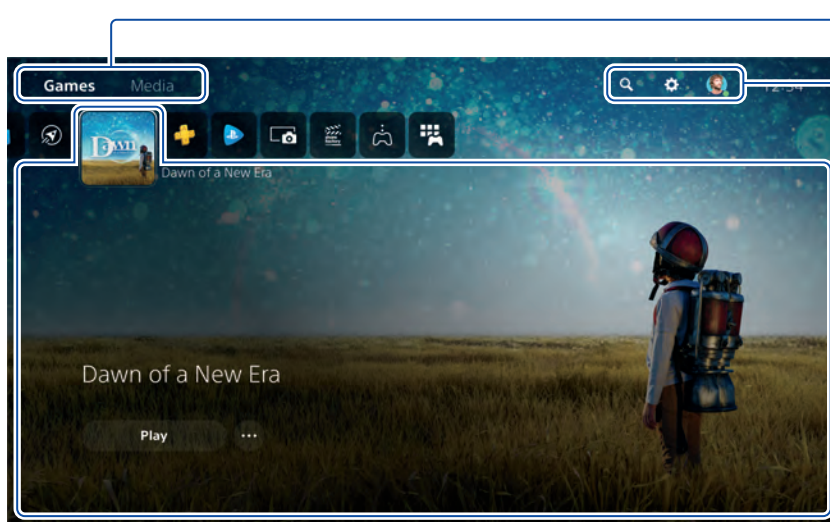

### Przełączanie się pomiędzy ekranami głównymi

Możesz przełączać się pomiędzy widokiem gier a widokiem multimediiów.

Tutaj możesz wyszukiwać informacje, zmieniać ustawienia i edytować profil.

### Centrum

Dowiedz się więcej o wybranej grze lub aplikacji i znajdź powiązane informacje.

- Przycisk (X) na konsoli PS5 służy do potwierdzania wybranych pozycji.
- Aby powrócić do ekranu głównego, gdy gra lub aplikacja jest uruchomiona, wybierz w centrum sterowania opcję **Ekran główny**  lub naciśnij i przytrzymaj przycisk (PS) na kontrolerze.



## Centrum sterowania

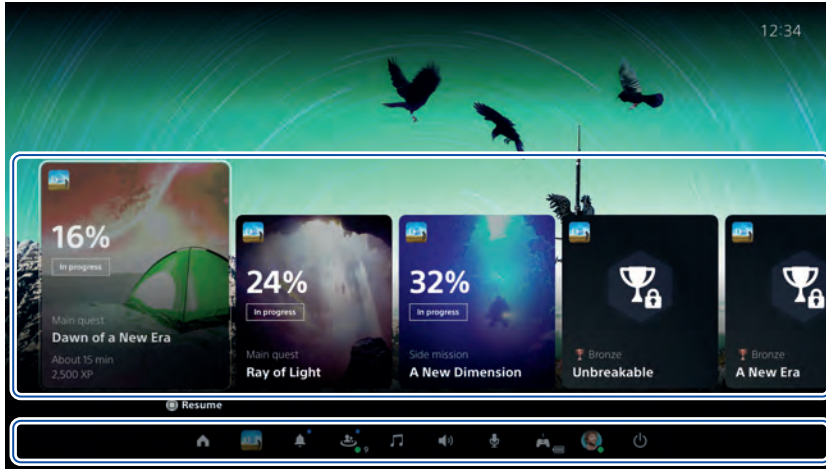

Naciśnij przycisk  (PS), aby otworzyć centrum sterowania. Dostęp do wielu funkcji można uzyskać bez wychodzenia z gry lub aplikacji.



### Karty

Karty pokazują funkcje i czynności związane z grami i aplikacjami, które są dostępne w zależności od tego, co robisz w danym momencie. Wybierz daną kartę, aby dowiedzieć się więcej, lub przejdź do następnej.

### Sterowanie

Wybierz Ekran główny , aby wrócić do ekranu głównego, a następnie wybierz Zasilanie , aby wyłączyć konsolę PS5. W tym miejscu można korzystać także z innych podstawowych funkcji.

Zyskaj szybki dostęp do funkcji i ustawień, z których najczęściej korzystasz podczas rozgrywki.

# Zagrajmy

Możesz zagrać w grę pobraną ze sklepu PlayStation Store . Gdy gra zostanie pobrana i będzie gotowa do uruchomienia, otrzymasz powiadomienie. Wybierz grę z ekranu głównego gier.

- Aby móc kupować i pobierać gry, konieczne jest podłączenie konsoli do Internetu i zalogowanie się na swoje konto.
- PlayStation™Network i PlayStation Store podlegają warunkom korzystania, ograniczeniom krajowym i językowym. Użytkownicy są odpowiedzialni za opłacanie dostępu do Internetu. Za niektóre materiały i usługi pobierane są opłaty. Użytkownicy muszą mieć ukończone 7 lat. Użytkownicy, którzy nie ukończyli jeszcze 18 lat, muszą mieć zgodę rodziców. Zastosowanie mogą mieć także dodatkowe ograniczenia wiekowe. Dostępność usługi nie jest gwarantowana. Funkcje online niektórych gier mogą zostać wycofane po uprzednim powiadomieniu – [playstation.com/gameservers](https://playstation.com/gameservers). Zastosowanie mają pełne warunki i zasady: warunki świadczenia usługi PSN dostępne na stronie [playstation.com/legal](https://playstation.com/legal).

# Korzystanie z kontrolera

## Ładowanie kontrolera

Gdy konsola PS5 jest włączona lub w trybie spoczynku, podłącz do niej kontroler za pomocą przewodu USB. Gdy konsola jest w trybie spoczynku, pasek świetlny na kontrolerze będzie powoli migał na pomarańczowo. Po zakończeniu ładowania pasek świetlny się wyłączy.

Aby naładować kontroler, gdy konsola jest w trybie spoczynku, wybierz kolejno **Ustawienia**  > **System** > **Oszczędzanie energii** > **Funkcje dostępne w trybie spoczynku** > **Zasilaj porty USB**, a następnie wybierz opcję inną niż **Wył.**



## Wyciszenie mikrofonu

Każde naciśnięcie przycisku wyciszającego powoduje przełączenie mikrofonu pomiędzy wyciszeniem (przycisk świeci się) a brakiem wyciszenia (przycisk nie świeci się).

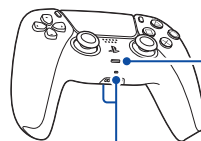
Naciśnij i przytrzymaj przycisk wyciszający, aby wyciszyć mikrofon i wyłączyć dźwięk z głośników na kontrolerze i telewizorze. Naciśnij przycisk wyciszający jeszcze raz, aby powrócić do pierwotnego stanu.



Mikrofony

-   Przycisk wyciszający
- Świeci : mikrofon jest wyciszony
- Nie świeci : mikrofon nie jest wyciszony
- Miga : mikrofon i wyjście dźwięku są wyciszone

## Korzystanie z wielu kontrolerów

Jednocześnie można korzystać z maksymalnie czterech kontrolerów. Naciśnij przycisk  (PS), aby przypisać numery do kontrolerów. Kontrolki wskaźników gracza włączą się odpowiednio. Numery są przypisane w kolejności od jedynek. Numer danego kontrolera można określić na podstawie liczby zapalonych kontrolki.

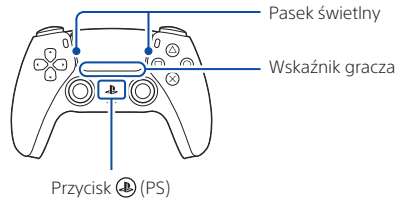

- Przy pierwszym użyciu kontrolera należy przejść przez procedurę parowania (strona 5).
- Podczas gry w grę na PS4 pasek świetlny kontrolera świeci się na niebiesko, czerwono, zielono lub różowo. Kolor zależy od kolejności podłączenia kontrolera. Nie ma to związku ze wskaźnikiem gracza.

## Włączanie konsoli PS5 za pomocą kontrolera

Naciśnij przycisk  (PS) na kontrolerze, który został już sparowany, aby włączyć konsolę PS5.

# Wyłączanie

## Uwaga

Kabel zasilania sieciowego można odłączyć od gniazdka dopiero gdy zgaśnie wskaźnik zasilania. Odłączenie kabla w chwili, gdy wskaźnik zasilania świeci bądź miga, może skończyć się utratą lub uszkodzeniem danych, a nawet uszkodzeniem konsoli.



## Wskaźnik zasilania

Świeci na biało	Konsola jest włączona.
Świeci na pomarańczowo	Konsola jest w trybie spoczynku
Nie świeci	Konsola jest wyłączona.

## Przełączanie konsoli w tryb spoczynku

Tryb oszczędzania energii konsoli PS5 jest nazywany trybem spoczynku. Gdy zasilanie jest wyłączone, można wykonywać takie czynności jak: ładowanie kontrolera za pomocą portów USB w konsoli, automatyczne aktualizowanie oprogramowania systemu i podtrzymywanie działania gry lub aplikacji. Więcej informacji o przydatnych funkcjach dostępnych w trybie spoczynku znajduje się w Podręczniku użytkownika (strona 13).

Aby móc korzystać z niektórych funkcji, należy najpierw włączyć je w ustawieniach. Wybierz kolejno **Ustawienia**  > **System** > **Oszczędzanie energii** > **Funkcje dostępne w trybie spoczynku**.

W centrum sterowania wybierz opcję **Zasilanie** , a następnie **Przejdź do trybu spoczynku**. Wskaźnik zasilania zacznie migać na biało, a potem zmieni kolor na pomarańczowy. Aby wyjść z trybu spoczynku, naciśnij przycisk  (PS).

## Całkowite wyłączenie zasilania konsoli

W centrum sterowania wybierz opcję **Zasilanie** , a następnie wybierz polecenie **Wyłącz konsolę PS5**. Wskaźnik zasilania zacznie migać na biało, a następnie konsola się wyłączy.

# Więcej informacji

## Przewodnik bezpieczeństwa

Przewodnik bezpieczeństwa zawiera wskazówki dotyczące bezpiecznego używania konsoli PS5. W tym drukowanym podręczniku znajdziesz także warunki ograniczonej gwarancji produktu i dane techniczne. Pamiętaj, aby się z nim zapoznać, zanim zaczniesz korzystać z konsoli.

## Podręcznik użytkownika

Odkryj wszystkie możliwości swojej konsoli PS5. Naucz się konfigurować ustawienia i korzystać z poszczególnych funkcji. Na ekranie głównym konsoli PS5 wybierz kolejno **Ustawienia** ⚙️ > **Podręcznik użytkownika, zdrowie i bezpieczeństwo** oraz pozostałe informacje > **Podręcznik użytkownika**.

## Strona internetowa obsługi klienta

Aby uzyskać pomoc techniczną online zawierającą szczegółowe instrukcje dotyczące rozwiązywania problemów i odpowiedzi na często zadawane pytania, odwiedź stronę [playstation.com/help](https://playstation.com/help).



„PS”, „PlayStation”, „PS5”, „PS4” oraz „PlayStation Shapes Logo” to zastrzeżone znaki towarowe lub znaki towarowe firmy Sony Interactive Entertainment Inc. „SONY” oraz „” to zastrzeżone znaki towarowe lub znaki towarowe firmy Sony Group Corporation.

The terms HDMI and HDMI High-Definition Multimedia Interface, and the HDMI Logo are trademarks or registered trademarks of HDMI Licensing Administrator, Inc. in the United States and other countries.

Wi-Fi® is a registered trademark of Wi-Fi Alliance®.

Projekt i parametry techniczne mogą ulec zmianie bez powiadomienia.

Informacje o funkcjach systemu oraz ilustracje w tym dokumencie mogą różnić się od faktycznych, w zależności od używanej wersji oprogramowania systemowego. Ilustracje i rzuty ekranu użyte w tej instrukcji także mogą się różnić od rzeczywistego produktu.

Informacje zawarte w niniejszym poradniku mogą ulec zmianie bez powiadomienia.



© 2021 Sony Interactive Entertainment Europe Limited.