

VP16-OLED

Wyświetlacz

Podręcznik użytkownika



Dziękujemy za wybór produktu firmy ViewSonic®

Jako wiodący dostawca rozwiązań wizualnych, firma ViewSonic® jest zaangażowana w przekraczanie ogólnoświatowych oczekiwań dotyczących ewolucji technologicznej, innowacji i prostoty. W firmie ViewSonic® wierzymy, że nasze produkty mają potencjał pozytywnego oddziaływania na świat i jesteśmy przekonani, że wybrany produkt ViewSonic® będzie dobrze służył użytkownikom.

Jeszcze raz dziękujemy za wybór produktu firmy ViewSonic®!

Zasady bezpieczeństwa

Przed rozpoczęciem użytkowania tego produktu należy przeczytać poniższe **Zasady bezpieczeństwa**.

- Podręcznik użytkownika należy przechowywać w bezpiecznym miejscu do użytku w przyszłości.
- Przeczytaj wszystkie ostrzeżenia i postępuj zgodnie z instrukcjami.
- Należy siedzieć co najmniej 45 cm od urządzenia.
- Należy pozostawić co najmniej 10 cm przerwy z każdej strony urządzenia w celu zapewnienia prawidłowej wentylacji.
- Urządzenie należy umieścić w dobrze wentylowanym miejscu. Nie należy ustawiać niczego na urządzeniu, aby nie utrudniać odprowadzania ciepła.
- Tego urządzenia nie należy używać w pobliżu wody. Aby zmniejszyć ryzyko wystąpienia pożaru lub porażenia prądem elektrycznym, należy chronić urządzenie przed wilgocią.
- Należy unikać wystawiania urządzenia na bezpośrednie działanie promieni słonecznych lub innych źródeł wytwarzających ciepło w sposób ciągły.
- Nie należy instalować w pobliżu źródeł ciepła, np. grzejników, nawiewów ciepła, pieców lub innych urządzeń (włącznie ze wzmacniaczami), które mogą doprowadzać do wzrostu temperatury urządzenia do niebezpiecznego poziomu.
- Do czyszczenia zewnętrznej obudowy należy używać miękkiej i suchej szmatki. W celu uzyskania dalszych informacji, sprawdź część tego podręcznika "Konserwacja urządzenia".
- Należy unikać dotykania ekranu, ponieważ podczas dotykania na ekranie może zebrać się tłuszcz.
- Nie wolno dotykać powierzchni ekranu ostrymi lub twardymi przedmiotami, ponieważ może to doprowadzić do uszkodzenia ekranu.
- Nie należy umieszczać urządzenia na obrusie lub na innych materiałach, które mogą być umieszczone pomiędzy produktem, a podtrzymującym go meblem.
- W przypadku przenoszenia urządzenia należy zachować ostrożność, aby nie upuścić urządzenia lub nie uderzyć go o coś innego.
- Nie należy ustawiać urządzenia na nierównej lub niestabilnej powierzchni. Urządzenie może przewrócić się doprowadzając do obrażeń ciała lub uszkodzenia.
- Nie wolno ustawiać żadnych ciężkich przedmiotów na urządzeniu lub przewodach połączeniowych.
- Należy zawsze używać szafek, podstaw albo metod instalacji, zalecanych przez producenta zestawu urządzenia.
- Należy zawsze używać mebli, które mogą bezpiecznie utrzymać urządzenie.
- Należy zawsze upewnić się, że urządzenie nie wystaje poza krawędź utrzymującego go mebla.
- Nie należy umieszczać urządzenia na wysokim meblu, takim jak kredensy lub biblioteczki, bez przymocowania mebla i urządzenia do odpowiedniej podpory.

- Należy zawsze pouczyć dzieci o niebezpieczeństwie wspinania się na mebel w celu osiągnięcia urządzenia lub powiązanego z nim sprzętu.
- Monitora nie należy umieszczać w miejscu, gdzie mogą znajdować się dzieci.
- Nie należy umieszczać na urządzeniu lub na meblu na którym umieszczony został produkt elementów, które mogą kusić dzieci do wspinaczki, takich jak zabawki i piloty.
- W przypadku pojawienia się dymu, nietypowych dźwięków lub dziwnych zapachów, należy natychmiast wyłączyć urządzenie i zadzwonić do sprzedawcy lub firmy ViewSonic®. Kontynuowanie używania urządzenia w takim stanie jest niebezpieczne.
- Nie należy próbować obchodzić zabezpieczeń w postaci spolaryzowanej lub uziemionej wtyki. Spolaryzowana wtyka ma dwa bolce, a jeden z nich jest szerszy. Uziemiona wtyczka posiada dwa bolce i trzeci wtyk uziemiający. Szeroki bolec i trzeci wtyk uziemiający służą jako zabezpieczenie. Jeżeli wtyczka nie pasuje do gniazdka elektrycznego należy uzyskać odpowiedni adapter i nie podejmować próby włożenia wtyczki do gniazdka na siłę.
- Podczas podłączania do gniazdka zasilania nie należy usuwać wtyku uziemiającego. Należy się upewnić, że wtyki uziemiające nie są usunięte.
- Podłączone do urządzenia przewody i kable należy zawsze poprowadzić w taki sposób, aby nie potykać się o nie, nie ciągnąć za nie lub ich nie chwycić.
- Przewód zasilający należy zabezpieczyć przed przydeptywaniem lub ścisaniem, szczególnie wtyczkę i miejsce, skąd przewód jest wyprowadzany ze sprzętu. Należy upewnić się, że gniazdo elektryczne znajduje się w pobliżu sprzętu, aby było ono łatwo dostępne.
- Jeżeli urządzenie nie będzie używane przez dłuższy czas, należy je odłączyć od gniazda zasilania.
- Należy sprawdzić zainstalowany w budynku system dystrybucji zasilania. W systemie powinien znajdować się wyłącznik obwodu o parametrach znamionowych 120/240V, 20A.
- Należy używać wyłącznie dodatki/akcesoria, takie jak wózki, podstawy, statywy, wsporniki lub stoły, określone przez producenta.
- W przypadku używania wózka należy zachować ostrożność podczas przemieszczania wózka/sprzętu, aby uniknąć obrażeń ciała w wyniku przewrócenia.
- Wszystkie naprawy należy powierzać wykwalifikowanym pracownikom serwisu. Konieczna będzie naprawa, jeśli urządzenie ulegnie uszkodzeniu, np. w wyniku:
 - » uszkodzenia przewodu zasilającego lub wtyczki.
 - » zalania urządzenia płynem lub po upadnięciu na niego przedmiotów.
 - » narażenia urządzenia na oddziaływanie wilgoci lub deszczu.
 - » Urządzenie nie działa prawidłowo lub uległo upadkowi.
- Podczas używania zestawu słuchawkowego należy ustawić odpowiednio poziom głośności, ponieważ w przeciwnym razie słuch może ulec uszkodzeniu.

- Przymocowanie wyświetlacza do ściany lub do stałego obiektu z użyciem linki albo innych urządzeń podtrzymujących, może pomóc w utrzymaniu wagi wyświetlacza, aby zabezpieczyć wyświetlacz przed upadkiem.
- Jeśli istniejący wyświetlacz ma zostać przeniesiony do przechowywania albo, gdy ma zostać zmienione jego miejsce, należy się zastosować do wymienionych wyżej uwag.

UWAGA: Wyświetlacz OLED jest delikatny. Nie należy naciskać panelu lub ramki.

Spis treści

Zasady bezpieczeństwa	3
Wprowadzenie	8
Zawartość opakowania	8
Przegląd produktu	9
Konfiguracja wstępna	10
Instalacja pokrywy	10
Używanie pokrywy i osłony przeciwsłonecznej	10
Wykonywanie połączeń.....	11
Podłączanie zasilania	11
Podłączanie urządzeń zewnętrznych	12
Power Delivery	14
Zasilanie notebooka lub telefonu komórkowego.....	14
Wykrywanie zasilania	14
Power Delivery - Dalsze informacje.....	15
Użytkowanie monitora	16
Regulacja kąta oglądania	16
Regulacja kąta nachylenia	16
Regulacja kierunku ustawienia ekranu (zmiana orientacji ekranu monitora).....	18
Wyłączanie urządzenia	19
Używanie klawiszy panelu sterowania	20
Startup Menu (Menu startowe)	20
Hot Keys (Klawisze skrótów)	23
Konfiguracja ustawień	25
Operacje ogólne	25
Drzewo menu OSD	27
Opcje menu	34

Dodatek	40
Specyfikacje	40
Słowniczek	42
Rozwiązywanie problemów	48
Konservacja urządzenia	50
Ogólne zasady bezpieczeństwa	50
Czyszczenie ekranu.....	50
Czyszczenie obudowy.....	50
Wyłączenie	50
Informacje prawne i serwisowe.....	51
Informacja o zgodności.....	51
Oświadczenie o zgodności z FCC	51
Oświadczenie o zgodności z przepisami Industry Canada.....	51
Zgodność z CE dla krajów europejskich.....	51
Deklaracja zgodności RoHS2	52
Indyjskie ograniczenie dotyczące substancji niebezpiecznych.....	53
Usuwanie produktu i upłynięcie terminu jego przydatności.....	53
Informacje o prawach autorskich	54
Obsługa klienta.....	55
Ograniczona gwarancja	56

Wprowadzenie

Zawartość opakowania

- Monitor
- Zasilacz
- Kabel USB Type C do Type A (1,5 m)
- Kabel Micro HDMI do HDMI (1,1 m)
- Kabel USB Type C do Type C (1,1 m)
- Instrukcja szybkiego uruchomienia
- Osłona monitora

UWAGA: Przewód zasilający i przewody wideo znajdujące się na wyposażeniu mogą różnić się zależnie od kraju. Należy skontaktować się z lokalnym sprzedawcą w celu uzyskania szczegółowych informacji.

Przegląd produktu

Widok z przodu

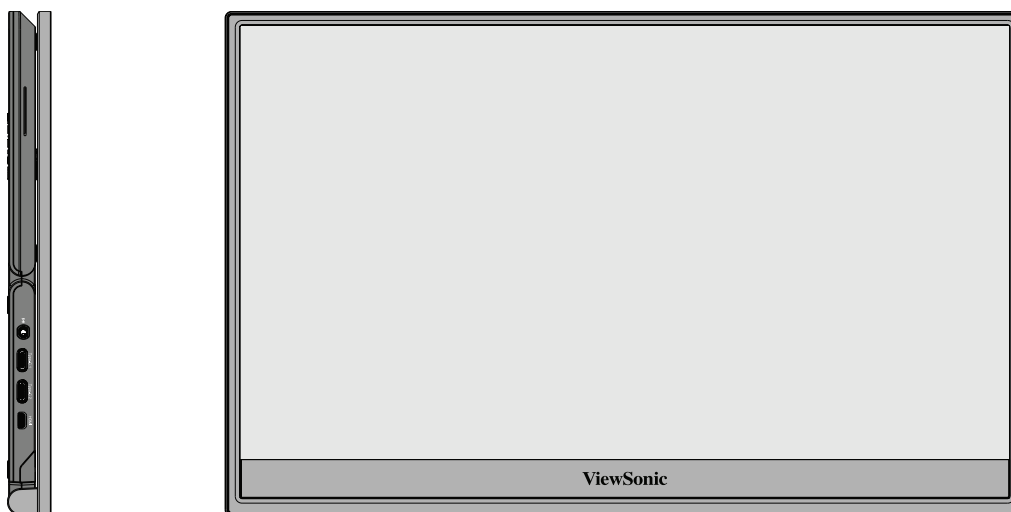

Widok z tyłu

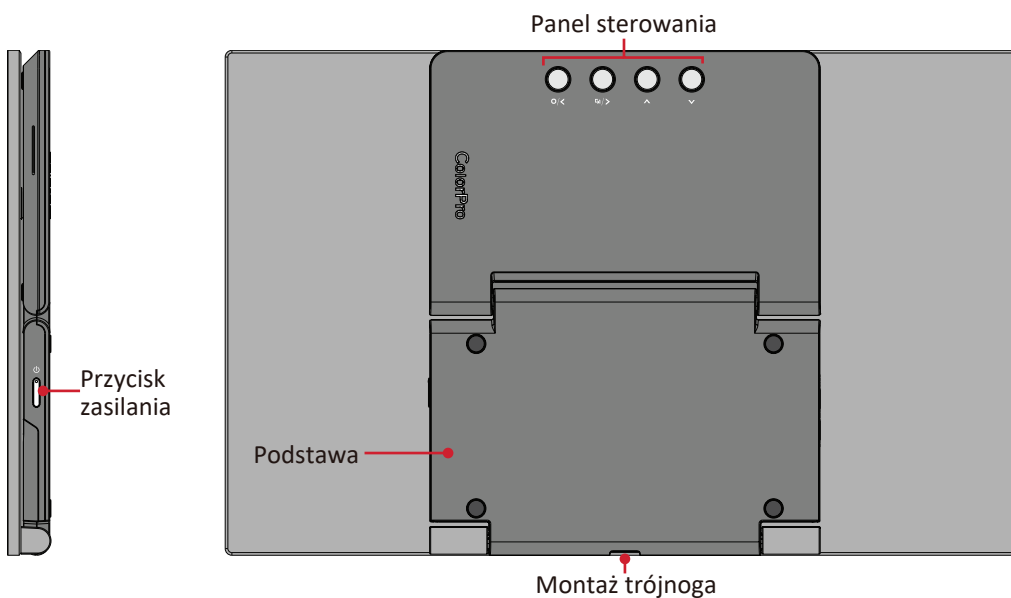

Porty I/O

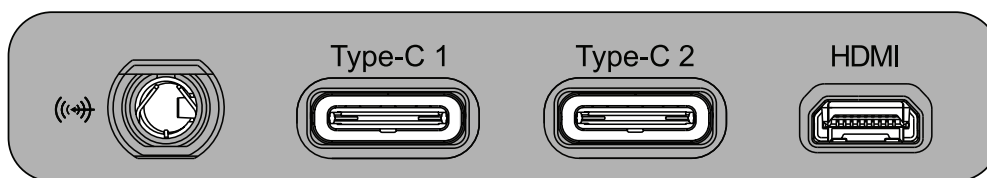

1

2

2

3

1. Audio Out

2. USB Type C

3. Micro HDMI

UWAGA: W celu uzyskania dalszych informacji o klawiszach **Panel sterowania** oraz ich funkcjach, należy sprawdzić „Hot Keys (Klawisze skrótów)” na stronie 26.

Konfiguracja wstępna

Instalacja pokrywy

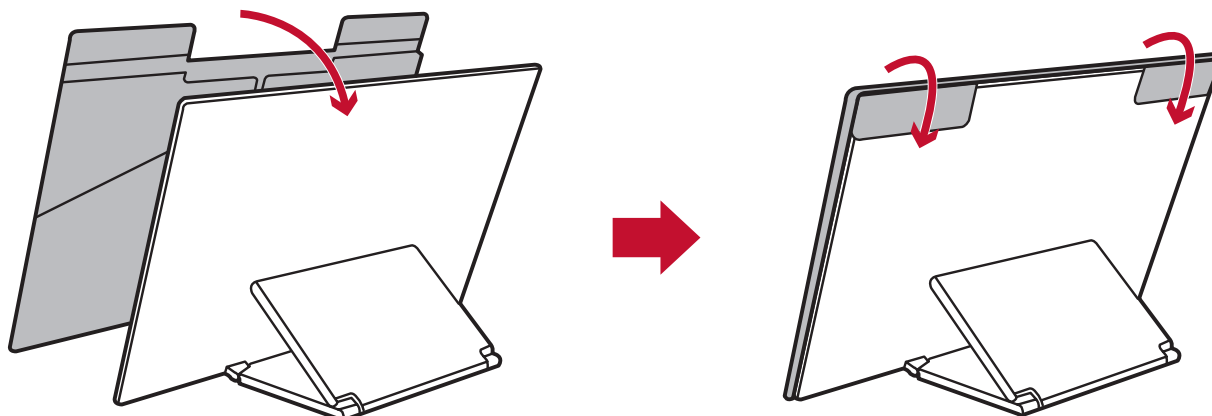

Używanie pokrywy i osłony przeciwsłonecznej

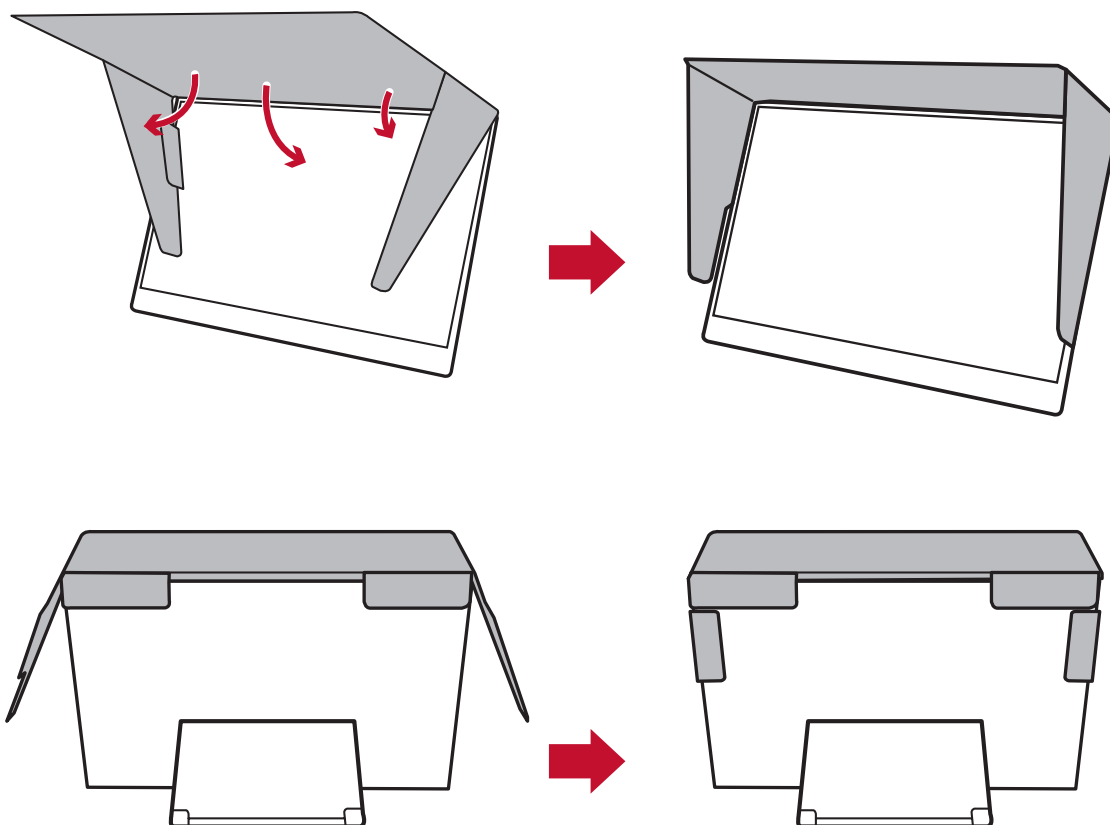

UWAGA: Zawsze należy ustawiać urządzenie na płaskiej i stabilnej powierzchni. W przeciwnym razie może to spowodować upadek urządzenia oraz jego uszkodzenie, bądź doprowadzić do uszkodzeń ciała.

Wykonywanie połączeń

Podłączanie zasilania

Monitor może być zasilany w dowolnej z następujących konfiguracji:

- Połączenie typu C

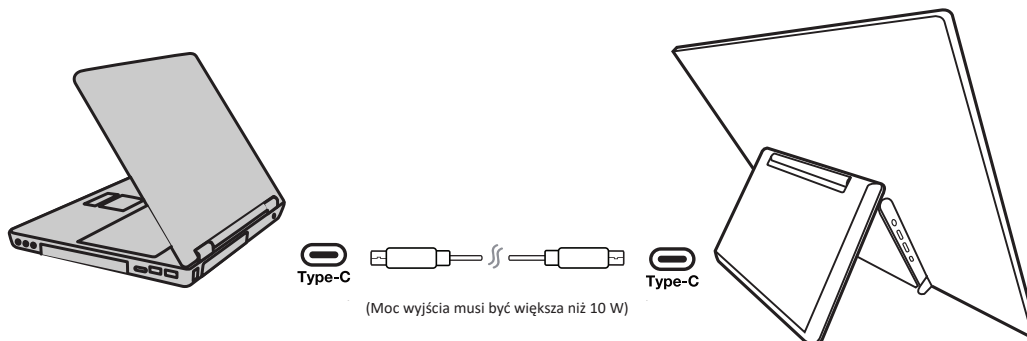

- Połączenie typu A

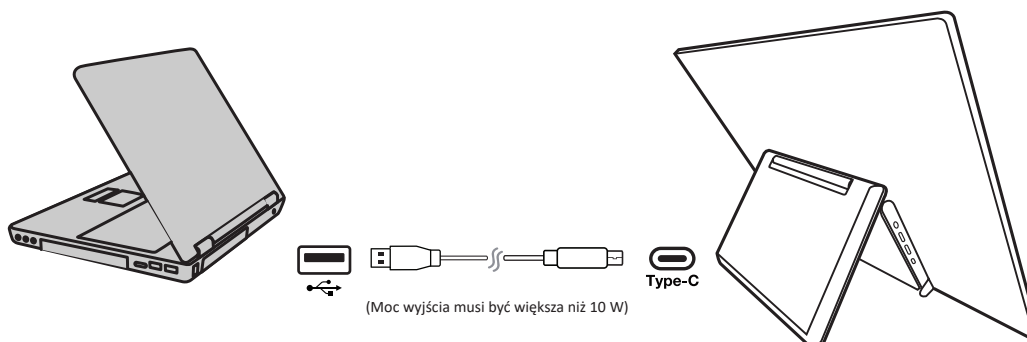

- Zasilacz

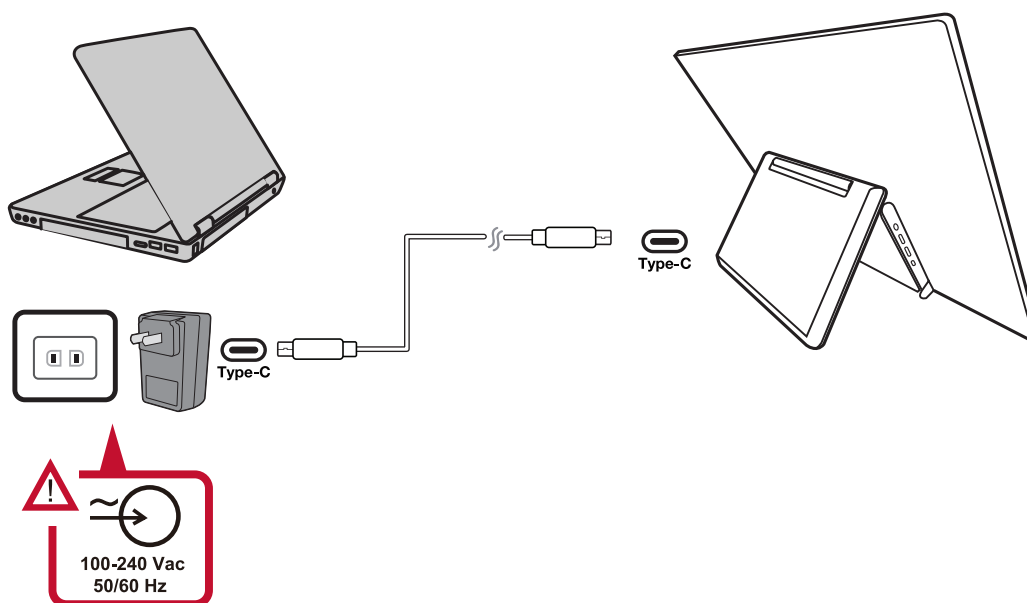

UWAGA: W celu uzyskania dalszych informacji, sprawdź sekcja “Power Delivery”.

Podłączanie urządzeń zewnętrznych

Urządzenie(a) zewnętrzne można podłączyć w dowolnej z następujących konfiguracji:

- **Podłączanie typu C**

Podłącz kabel Type C z urządzenia zewnętrznego do portu **Type C** na monitorze.

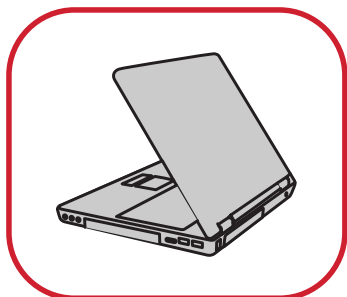

Lub

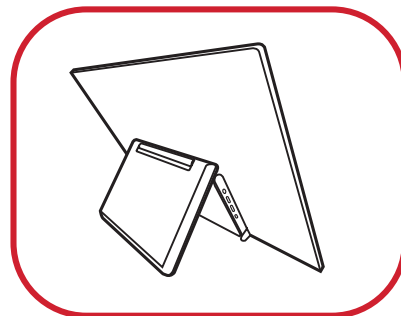
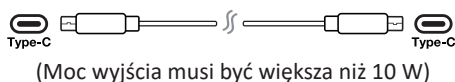
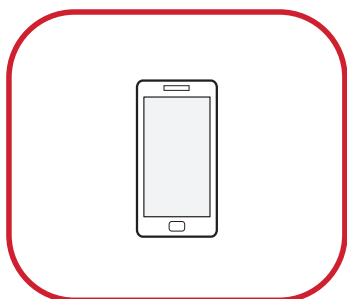

- **Połączenie Micro HDMI**

1. Podłącz kabel micro HDMI z urządzenia zewnętrznego do gniazda micro **HDMI** na monitorze.

2. Podłącz kabel USB Type A do Type C ze swojego urządzenia zewnętrznego.

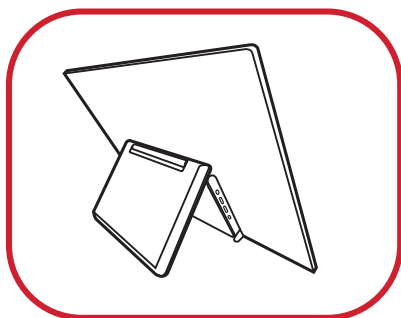
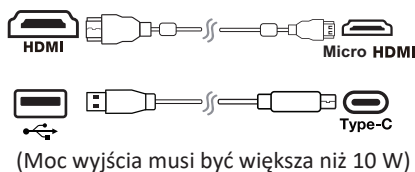

UWAGA:

- Połączenie USB Type A do Type C umożliwi także zasilanie monitora z notebooka. Moc wyjścia musi być większa niż 10 W.

- **Podłączenie audio**

Podłącz złącze audio słuchawek dousznych/nagłownych do gniazda audio monitora. Ponadto, możesz podłączyć monitor do listwy głośnikowej przy użyciu przewodu audio.

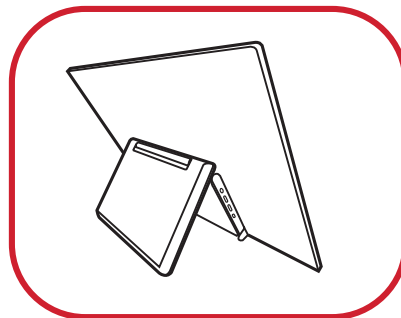

Power Delivery

Zasilanie notebooka lub telefonu komórkowego

Jeśli dostarczony zasilacz jest podłączony do monitora, monitor może ładować podłączony notebook lub telefon komórkowy.

UWAGA: Wyjście Power Delivery: Prąd stały 9V/1,33A, 12V/1,75A, 15V/2A, 20V/2,0A.

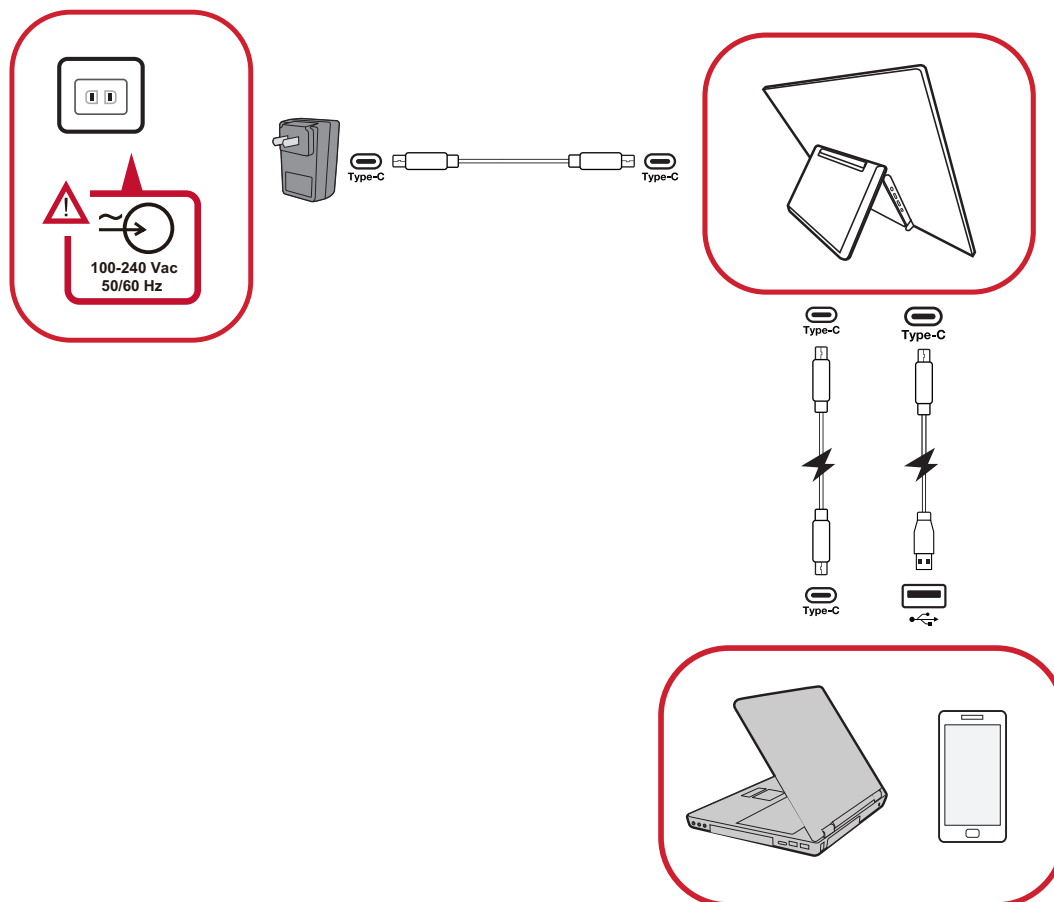

Wykrywanie zasilania

Ten produkt wykryje, czy urządzenie zasilania to zasilacz, laptop lub telefon komórkowy.

- Jeśli źródłem zasilania jest zasilacz lub notebook, domyślną wartością jasności będzie 100.
- Jeśli źródłem zasilania jest telefon komórkowy, domyślną wartością jasności będzie 15.
- Podczas używania telefonu komórkowego do zasilania monitora, domyślnym poziomem jasności będzie 15.

UWAGA: Z powodu ograniczonej mocy wyjścia telefonu komórkowego, nie należy ustawiać wyższego poziomu jasności, ponieważ może to spowodować miganie lub wyłączenie wyświetlacza.

Power Delivery - Dalsze informacje

Ze względu na konstrukcję monitora należy pamiętać, że:

- Pierwsze podłączone urządzenie będzie głównym sygnałem wejścia.
- Gdy port Type C rozpozna urządzenie zewnętrzne jako zasilacz, będzie przekazywał jedynie zasilanie. NIE będzie wyświetlał sygnału wejścia.
- Tylko wtedy, gdy jeden z portów Type C zostanie rozpoznany jako zasilacz, drugi port może dostarczać dwukierunkowe zasilanie.

Jeśli laptop zostanie podłączony najpierw do monitora, a następnie do telefonu komórkowego, bateria telefonu komórkowego nie będzie ładowana, ponieważ żaden port Type C nie rozpozna połączenia jako podłączonego do zasilacza.

UWAGA: Aby wyświetlić ekran telefonu komórkowego, należy odłączyć kabel Type C podłączony do laptopa.

Jeśli telefon komórkowy zostanie podłączony najpierw do monitora, a następnie do laptopa, bateria telefonu komórkowego zostanie naładowana, ponieważ jeden z portów Type C zostanie rozpoznany jako podłączony do zasilacza.

UWAGA: Aby wyświetlić ekran laptopa, należy odłączyć kabel Type C podłączony do telefonu komórkowego.

Ze względu na konstrukcję monitora, nie należy podłączać w tym samym czasie dwóch laptopów lub jednego laptopa i komputera stacjonarnego. Może to powodować konflikty dystrybucji zasilania, a w rezultacie miganie ekranów lub wymuszone wyłączenie laptopa(ów).

UWAGA:

- Jeśli laptop ma port Type C, należy go podłączyć do monitora przez port Type C.
- Nie należy podłączać w tym samym czasie drugiego portu Type C monitora do innego laptopa lub komputera stacjonarnego przez złącze Type A i HDMI.
- Jeśli laptop ma tylko porty HDMI i Type A, należy podłączyć monitor przez HDMI i Type A do Type C.
- Jeśli moc wyjścia portu Type A laptopa nie przekracza 10 W, do połączenia do monitora należy użyć nasz zasilacz.
- Nie należy podłączać w tym samym czasie drugiego portu Type C monitora do innego laptopa lub komputera stacjonarnego.

Użytkowanie monitora

Regulacja kąta oglądania

Regulacja kąta nachylenia

Monitor posiada podstawę z podwójnymi zawiasami, która umożliwia oglądanie pod różnymi kątami (20° do 60°).

- Opcja nachylenia 1

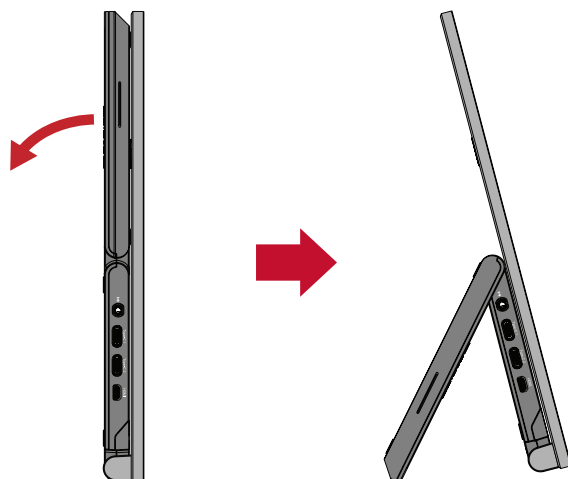

- Opcja nachylenia 2

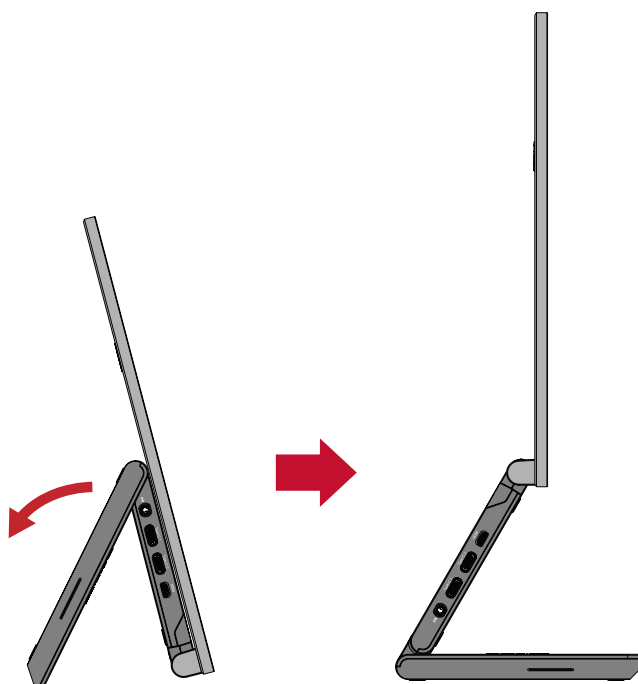

- Opcja nachylenia 3

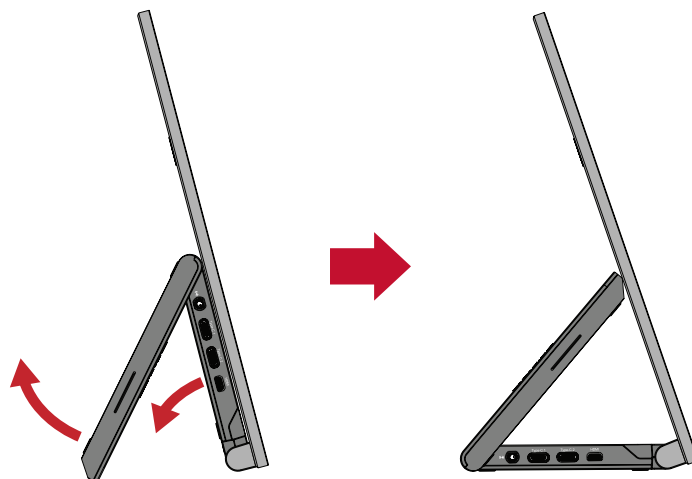

UWAGA: Podczas regulacji delikatnie przytrzymuj podstawkę jedną ręką, jednocześnie przechylając monitor do przodu lub do tyłu drugą ręką.

Regulacja kierunku ustawienia ekranu (zmiana orientacji ekranu monitora)

1. Wsuń wspornik monitora do pozycji najdłuższego wysunięcia.

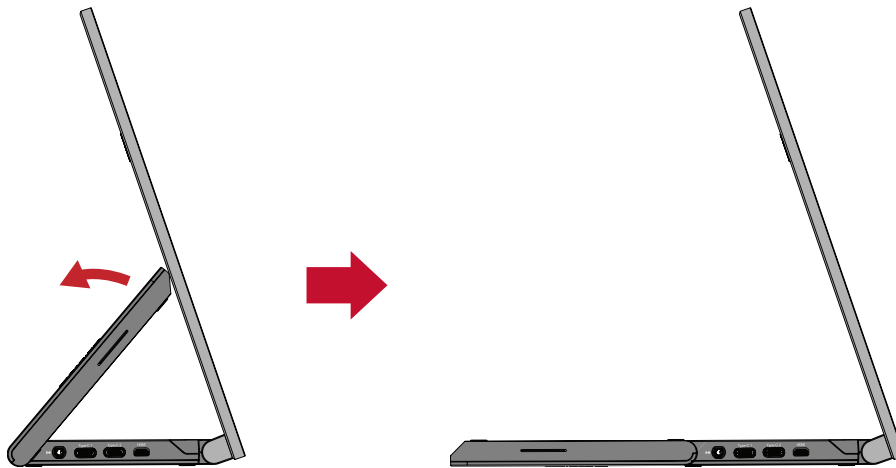

2. Obróć monitor o 90° w prawo lub w lewo z ustawienia poziomego na ustawienie pionowe.

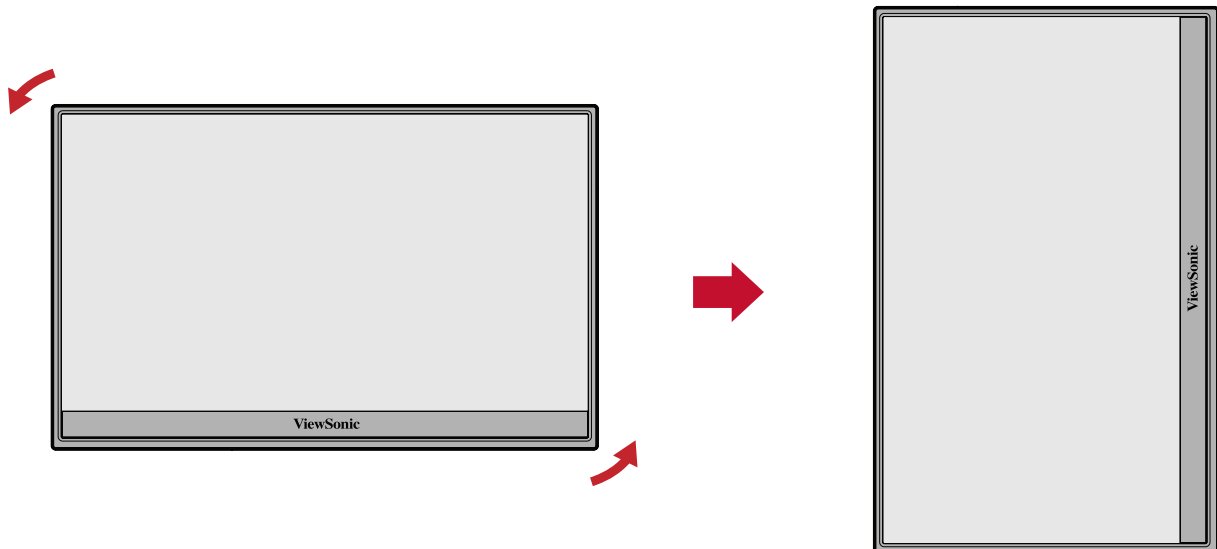

UWAGA:

- Aby obrócić obraz na ekranie ręcznie zmień ustawienia kierunku wyświetlania w systemie.
- Podczas regulacji upewnij się, że monitor jest przytrzymywany delikatnie z obu stron obydwoma rękami.

Wyłączanie urządzenia

1. Podłącz do źródła zasilania w jednej z dostępnych konfiguracji.
2. Naciśnij przycisk **Power (Zasilanie)**, aby włączyć monitor.
3. Aby wyłączyć monitor, naciśnij ponownie przycisk **Power (Zasilanie)**.

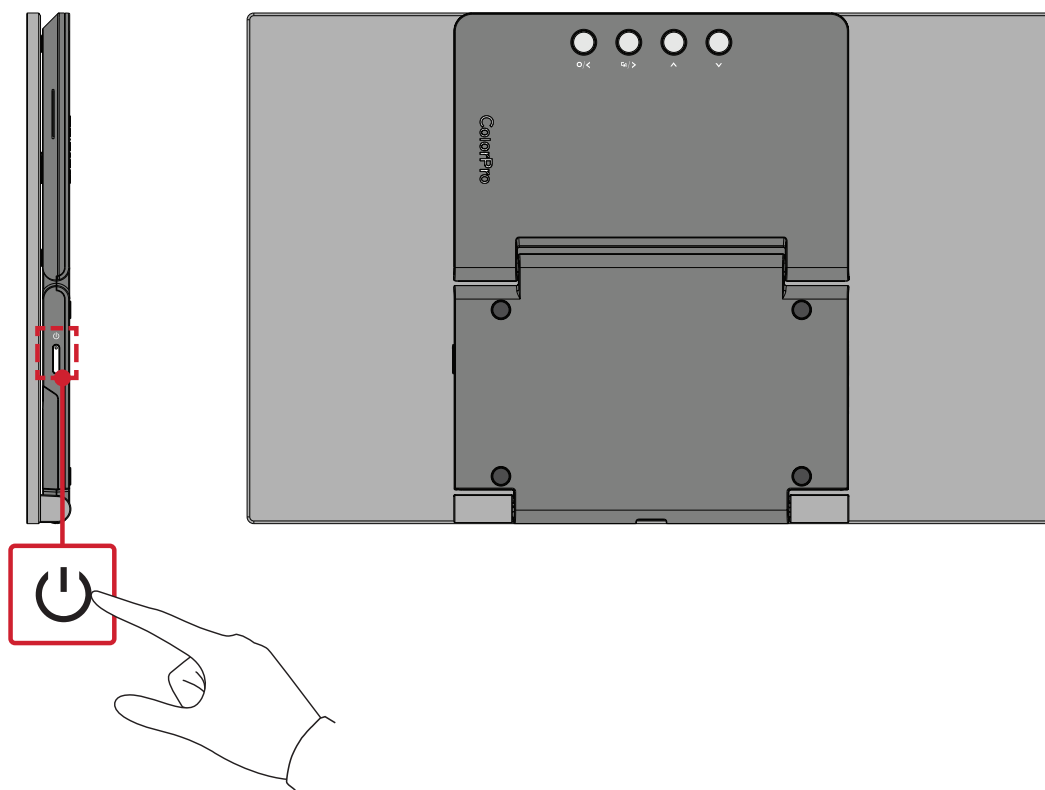

UWAGA: Monitor nadal będzie pobierał niewielką ilość prądu przez cały czas, kiedy przewód zasilający jest podłączony do gniazdka elektrycznego. Jeżeli monitor nie jest używany przez dłuższy czas, odłącz wtyczkę zasilania od gniazdka elektrycznego.

Używanie klawiszy panelu sterowania

Używaj klawiszy panelu sterowania, aby uzyskać dostęp do Startup Menu (Menu startowe), aktywnych Hot Keys (Klawiszy skrótów), poruszać się po menu ekranowym (OSD), a także zmieniać ustawienia.

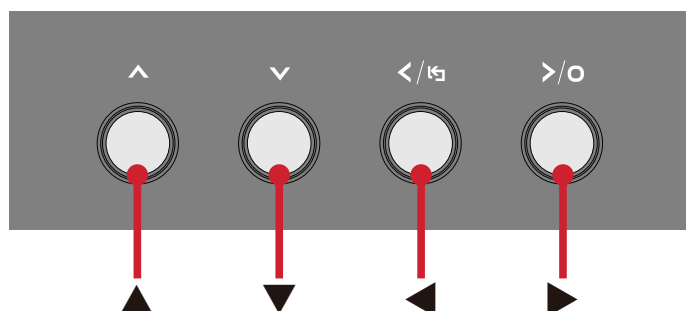

Startup Menu (Menu startowe)

Naciśnij klawisz ▲/▼/▶ w celu aktywacji Menu startowe.

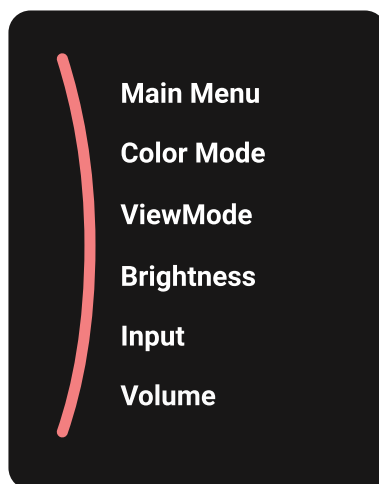

UWAGA: Postępuj zgodnie ze wskazówkami wyświetlanymi w dolnej części ekranu, aby wybrać daną opcję lub dokonać ustawień.

Main Menu (Menu główne)

Przejdź do menu ekranowego (OSD).

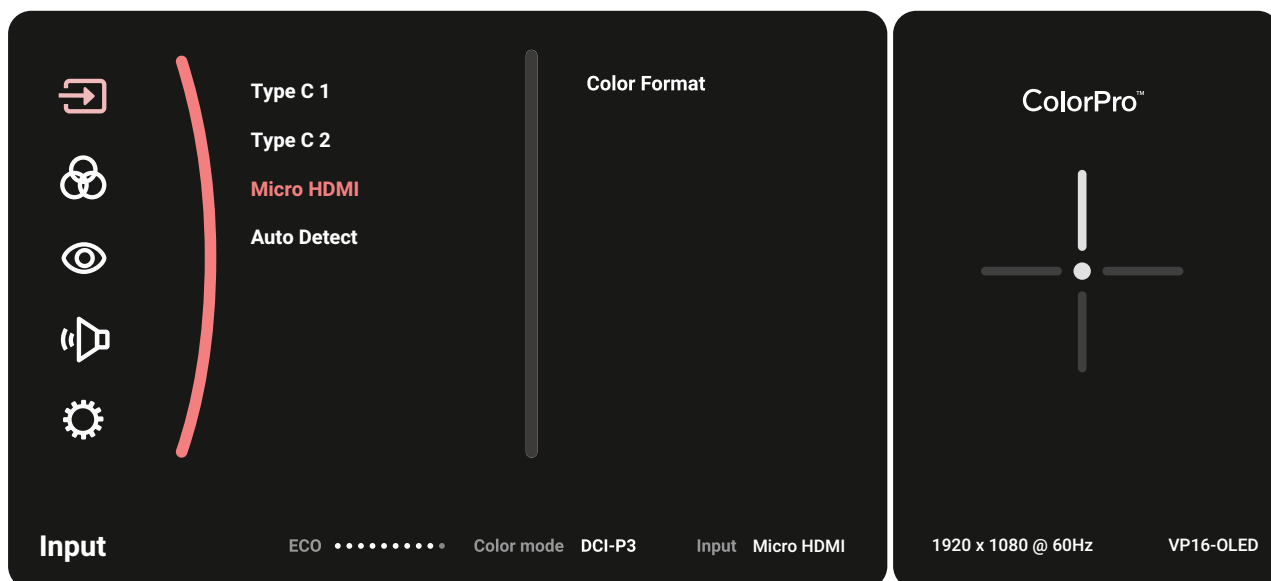

Color Mode (Tryb kolorów)

Wybierz jedno ze wstępnych ustawień standardowych kolorów.

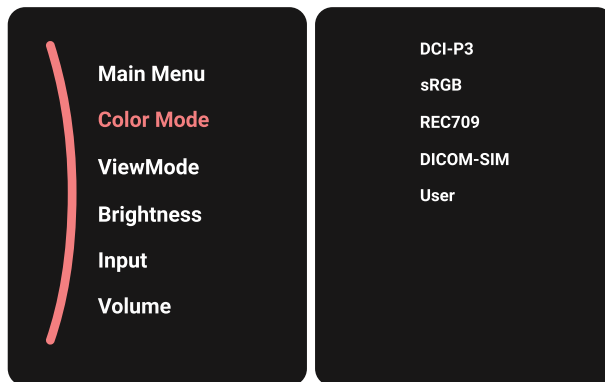

ViewMode (Tryb wyświetlania)

Wybierz jedno ze wstępnie ustawionych ustawień wyświetlania.

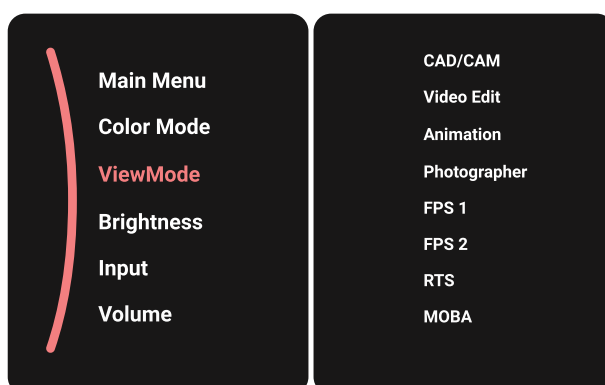

Brightness (Jasność)

Wyreguluj poziom jasności.

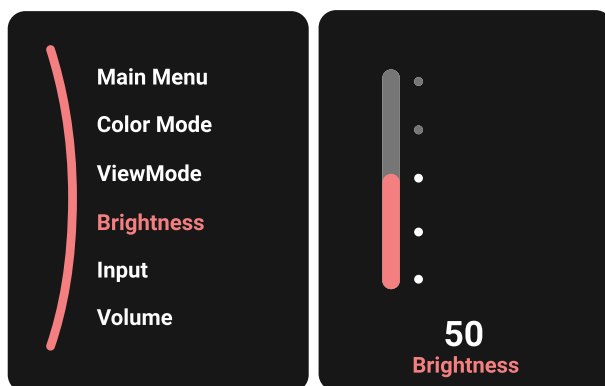

Input (Wejście)

Wybierz źródło wejściowe.

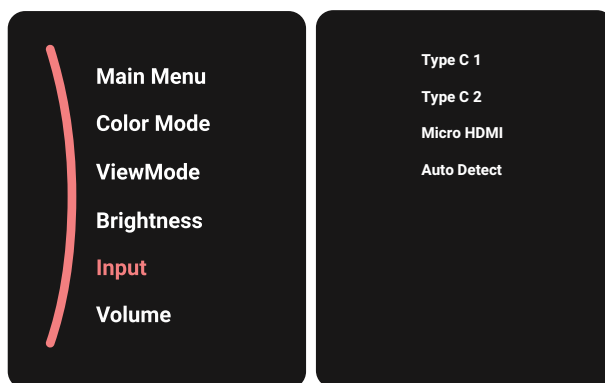

Volume (Głośność)

Wyreguluj ustawień głośności.

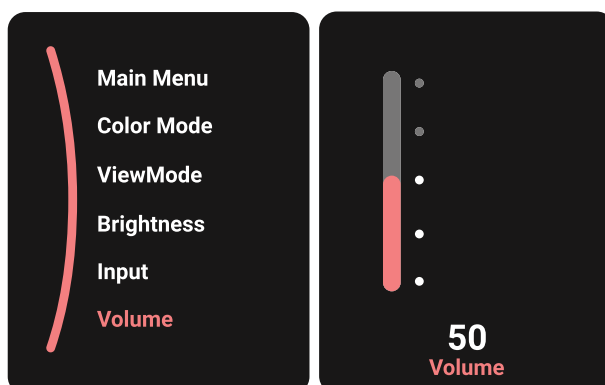

UWAGA: Naciśnij klawisz ◀, aby powrócić do poprzedniego menu.

Hot Keys (Klawisze skrótów)

Gdy menu ekranowe (OSD) jest wyłączone, możesz szybko uzyskać dostęp do funkcji specjalnych przy użyciu klawiszy panelu sterowania.

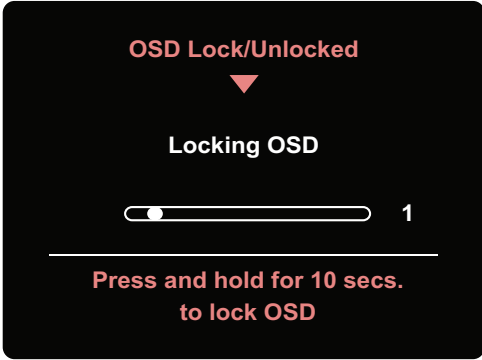
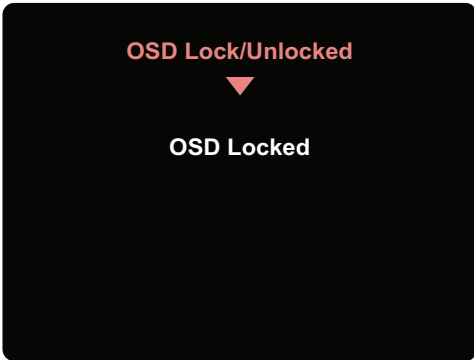
Klawisz	Opis
▲ + ◀	<p>Naciśnij klawisze, aby zablokować/odblokować menu ekranowe OSD.</p> <p>Gdy menu zostanie wyświetlone na ekranie, dalsze naciskanie obu klawiszy przez 10 sekund spowoduje zablokowanie/odblokowanie menu ekranowego OSD.</p> <div data-bbox="635 555 1118 913" style="text-align: center;"><p>OSD Lock/Unlocked ▼ Locking OSD Progress bar: 1 Press and hold for 10 secs. to lock OSD</p></div> <p>Jeżeli menu ekranowe OSD jest zablokowane, na ekranie zostanie wyświetlony poniższy komunikat.</p> <div data-bbox="639 1037 1114 1395" style="text-align: center;"><p>OSD Lock/Unlocked ▼ OSD Locked</p></div>

Klawisz	Opis
<p>▼ + ◀</p>	<p>Naciśnij klawisze, aby zablokować/odblokować przycisk Power (Zasilanie).</p> <p>Gdy menu zostanie wyświetlone na ekranie, dalsze naciskanie obu klawiszy przez 10 sekund spowoduje zablokowanie/odblokowanie przycisku Power (Zasilanie).</p> <div data-bbox="635 443 1120 792" data-label="Image"> </div> <p>Jeżeli przycisk Power (Zasilanie) jest zablokowany, na ekranie zostanie wyświetlony poniższy komunikat.</p> <div data-bbox="635 925 1120 1274" data-label="Image"> </div>
<p>▼ + ▶</p>	<p>Naciśnij klawisze, aby wyświetlić/ukryć ekran rozruchowy, gdy urządzenie jest włączane.</p> <div data-bbox="644 1402 1110 1738" data-label="Image"> </div>

Konfiguracja ustawień

Operacje ogólne

1. Naciśnij klawisz ▲/▼/▶ w celu wyświetlenia Menu startowe. Następnie przejdź do **Main Menu (Menu główne)** i naciśnij przycisk ▶ w celu wyświetlenia menu OSD.

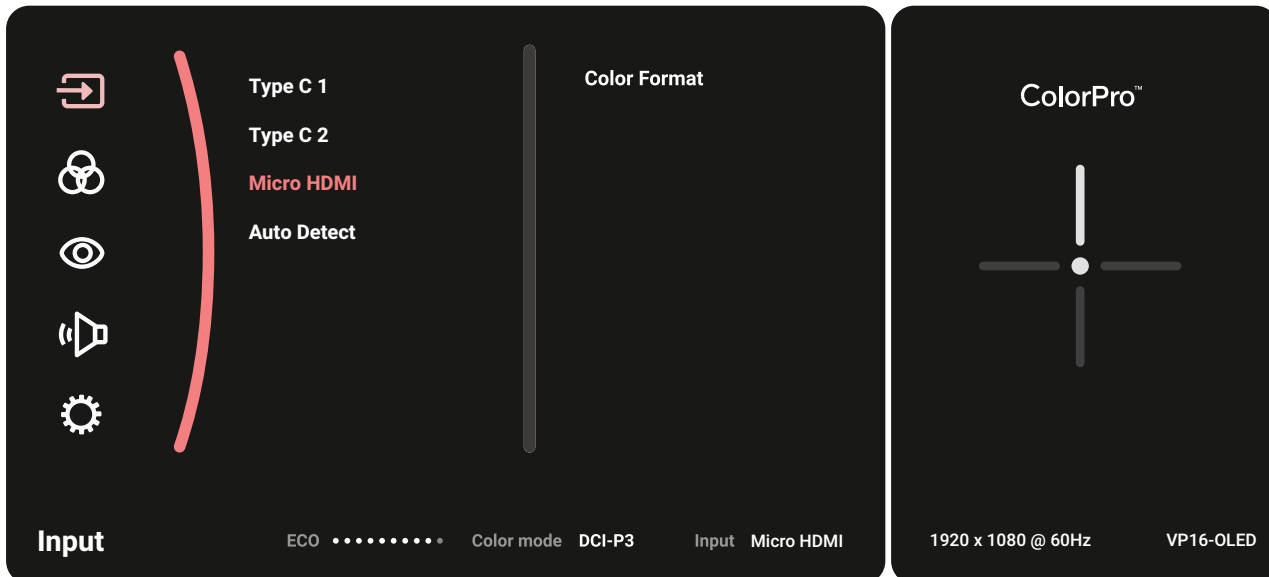

2. Naciśnij klawisz ▲ lub ▼, aby wybrać menu główne. Następnie naciśnij klawisz ▶, aby przejść do wybranego menu.



3. Naciśnij klawisz ▲ lub ▼, aby wybrać żądaną opcję menu. Następnie naciśnij klawisz ►, aby przejść do menu pomocniczego.

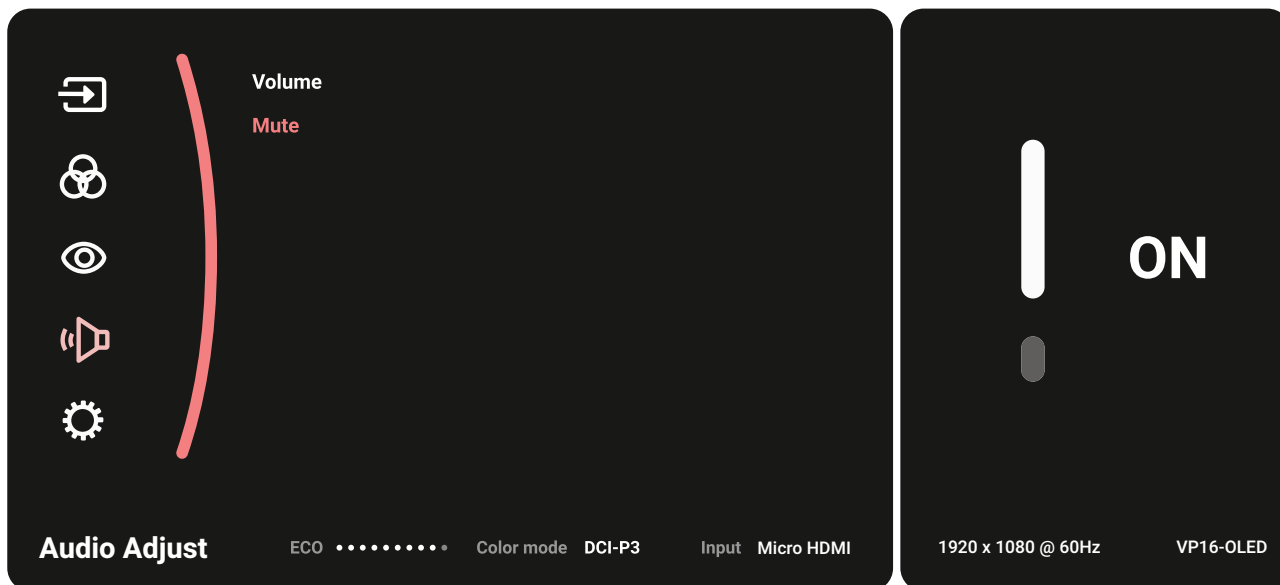

4. Naciśnij klawisz ▲ lub ▼, aby dopasować/wybrać ustawienie. Następnie naciśnij przycisk ►, aby potwierdzić.



5. Naciśnij klawisz ◀, aby powrócić do poprzedniego menu.

Drzewo menu OSD

Menu główne	Podmenu	Opcje menu		
Input Select	Type C 1	Color Format	Auto	
			RGB (Full Range)	
			RGB (Limited Range)	
			YUV (Full Range)	
			YUV (Limited Range)	
	Type C 2	Color Format	Auto	
			RGB (Full Range)	
			RGB (Limited Range)	
			YUV (Full Range)	
			YUV (Limited Range)	
	Micro HDMI	Color Format	Auto	
			RGB (Full Range)	
			RGB (Limited Range)	
			YUV (Full Range)	
			YUV (Limited Range)	
	Auto Detect	On		
Off				
Color Mode	DCI-P3	Brightness	(-/+ , 0~100)	
		Color Temperature	Panel Default	
			D93	
			D75	
			D65	
			D63	
			D50	
		Gamma	DCI-P3	
			1	
			1.4	
			1.8	
			2.0	
			2.2	
			2.4	
			2.6	
		Sharpness	(-/+ , 0/25/50/70/100)	
		Aspect Ratio	1:1	
			4:3	
			Full Screen	
Recall				

Menu główne	Podmenu	Opcje menu	
Color Mode	sRGB	Brightness	(-/+, 0~100)
		Color Temperature	Panel Default
			D93
			D75
			D65
			D63
			D50
		Gamma	sRGB
			1
			1.4
			1.8
			2.0
			2.2
			2.4
			2.6
Sharpness	(-/+, 0/25/50/70/100)		
Aspect Ratio	1:1		
	4:3		
	Full Screen		
Recall			

Menu główne	Podmenu	Opcje menu	
Color Mode	REC709	Brightness	(-/+, 0~100)
		Color Temperature	Panel Default
			D93
			D75
			D65
			D63
			D50
		Gamma	REC709
			1
			1.4
			1.8
			2.0
			2.2
			2.4
	2.6		
	Sharpness	(-/+, 0/25/50/70/100)	
	Aspect Ratio	1:1	
		4:3	
		Full Screen	
	Recall		
DICOM-SIM	Sharpness	(-/+, 0/25/50/70/100)	
	Aspect Ratio	1:1	
		4:3	
		Full Screen	
	Recall		

Menu główne	Podmenu	Opcje menu		
Color Mode	User	Contrast	(-/+ , 0~100)	
		Brightness	(-/+ , 0~100)	
		Color Temperature	Panel Default	
			D93	
			D75	
			D65	
			D63	
			D50	
		Gamma	Panel Default	
			1	
			1.4	
			1.8	
			2.0	
			2.2	
			2.4	
			2.6	
		Advanced DCR	(-/+ , 0/25/50/75/100)	
		Gain	Red	(-/+ , 0~100)
			Green	(-/+ , 0~100)
			Blue	(-/+ , 0~100)
		Offset	Red	(-/+ , 0~100)
			Green	(-/+ , 0~100)
			Blue	(-/+ , 0~100)
		Hue	Red	(-/+ , 0~100)
			Green	(-/+ , 0~100)
			Blue	(-/+ , 0~100)
			Cyan	(-/+ , 0~100)
			Magenta	(-/+ , 0~100)
			Yellow	(-/+ , 0~100)
		Saturation	Red	(-/+ , 0~100)
Green	(-/+ , 0~100)			
Blue	(-/+ , 0~100)			
Cyan	(-/+ , 0~100)			
Magenta	(-/+ , 0~100)			
Yellow	(-/+ , 0~100)			

Menu główne	Podmenu	Opcje menu	
Color Mode	User	Sharpness	(-/+ , 0/25/50/75/100)
		Aspect Ratio	1:1
			4:3
			Full Screen
		Blue Light Filter	(-/+ , 0~5)
Recall			
ViewMode	CAD/CAM	Ultra Clear	(-/+ , 0~100)
		Advanced-Sharpness	(-/+ , 0/25/50/75/100)
		Advanced-Gamma	Panel Default (-/+ , 1~2.6)
	Video Edit	Ultra Clear	(-/+ , 0~100)
		Advanced-Sharpness	(-/+ , 0/25/50/75/100)
		Advanced-Gamma	Panel Default (-/+ , 1~2.6)
	Animation	Ultra Clear	(-/+ , 0~100)
		Advanced-Sharpness	(-/+ , 0/25/50/75/100)
		Black Stabilization	(-/+ , 0~100)
	Photographer	Ultra Clear	(-/+ , 0~100)
		Advanced-Sharpness	(-/+ , 0/25/50/75/100)
		Advanced-Gamma	Panel Default (-/+ , 1~2.6)
	FPS 1		
	FPS 2		
	RTS		
	MOBA		
	Audio Adjust	Volume	(-/+ , 0~100)
		Mute	On
			Off

Menu główne	Podmenu	Opcje menu	
Setup Menu	Language Select	English	
		Français	
		Deutsch	
		Español	
		Italiano	
		Suomi	
		Русский	
		Türkçe	
		日本語	
		한국어	
		繁體中文	
		简体中文	
		Česká	
		Svenska	
	Resolution Notice	On	
		Off	
	Information		
	OSD Timeout	(-/+ , 5/15/30/60)	
	OSD Background	On	
		Off	
	OSD Pivot	Auto	
		0°	
		+90°	
		-90°	
		180°	
	Power Indicator	On	
		Off	
Auto Power Off	On		
	Off		
Sleep	30 minutes		
	45 minutes		
	60 minutes		
	120 minutes		
	Off		

Menu główne	Podmenu	Opcje menu	
Setup Menu	ECO Mode	Standard	
		Optimize	
		Conserve	
		Energy Saving	On
		Off	
	Overscan	On	
		Off	
	Burn-in Eraser	On	
		Off	
	DDC/CI	On	
		Off	
	Rename		
	All Recall		

Opcje menu

Input (Wejście)

1. Naciśnij klawisz ▲/▼/▶ w celu wyświetlenia Menu startowe. Następnie przejdź do **Main Menu (Menu główne)** i naciśnij przycisk ▶ w celu wyświetlenia menu OSD.
2. Naciśnij klawisz ▲ lub ▼, aby wybrać **Input (Wejście)**. Następnie naciśnij klawisz ▶, aby przejść do menu **Input (Wejście)**.

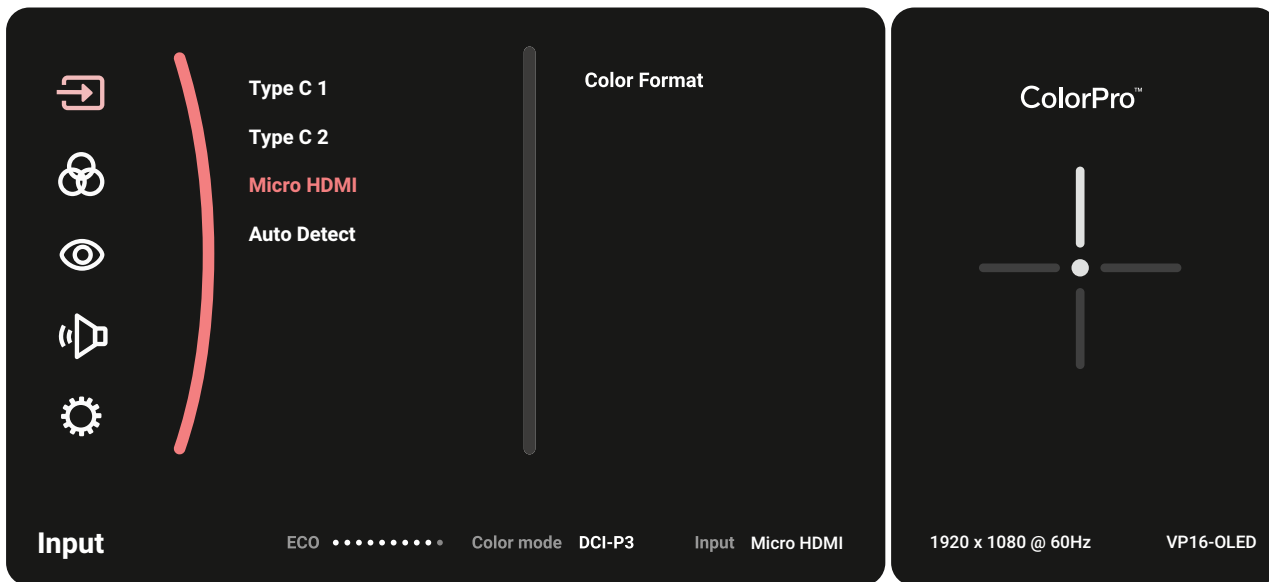

3. Naciśnij klawisz ▲ lub ▼, aby wybrać żądane źródło wejścia. Następnie naciśnij klawisz ▶, aby potwierdzić wybór.

Color Mode (Tryb kolorów)

1. Naciśnij klawisz ▲/▼/▶ w celu wyświetlenia Menu startowe. Następnie przejdź do **Main Menu (Menu główne)** i naciśnij przycisk ▶ w celu wyświetlenia menu OSD.
2. Naciśnij klawisz ▲ lub ▼, aby wybrać **Color Mode (Tryb kolorów)**. Następnie naciśnij klawisz ▶, aby przejść do menu **Color Mode (Tryb kolorów)**.

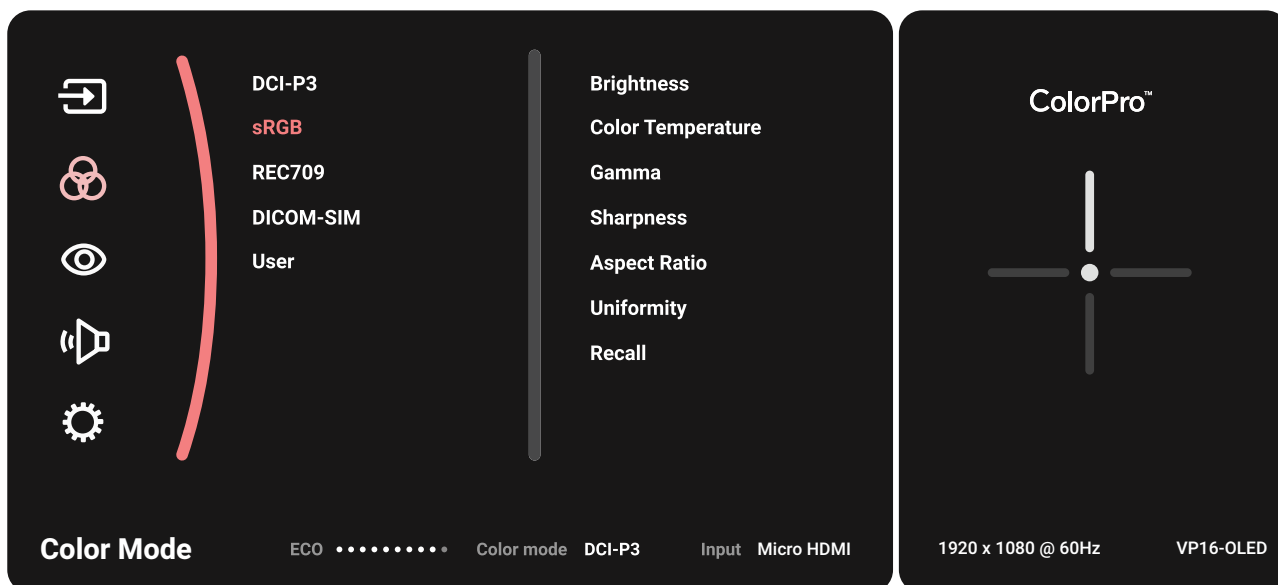

3. Naciśnij klawisz ▲ lub ▼, aby wybrać opcje menu. Następnie naciśnij klawisz ▶, aby przejść do menu pomocniczego.
4. Naciśnij klawisz ▲ lub ▼, aby dostosować/wybrać ustawienie. Następnie naciśnij klawisz ▶, aby potwierdzić (w razie potrzeby).

Opcje menu	Opis
DCI-P3	Precyzyjna gama kolorów i gamma standardu DCI-P3.
sRGB	Precyzyjna gama kolorów i gamma standardu sRGB.
REC709	Precyzyjna gama kolorów i gamma standardu ITU-R Rec. 709.
DICOM-SIM	Krzywe gamma są ustawione na symulację DICOM.
User (Użytkownik)	Niestandardowe, definiowane przez użytkownika ustawienia.

ViewMode (Tryb wyświetlania)

1. Naciśnij klawisz ▲/▼/▶ w celu wyświetlenia Menu startowe. Następnie przejdź do **Main Menu (Menu główne)** i naciśnij przycisk ▶ w celu wyświetlenia menu OSD.
2. Naciśnij klawisz ▲ lub ▼, aby wybrać **ViewMode (Tryb wyświetlania)**. Następnie naciśnij klawisz ▶, aby przejść do menu **ViewMode (Tryb wyświetlania)**.

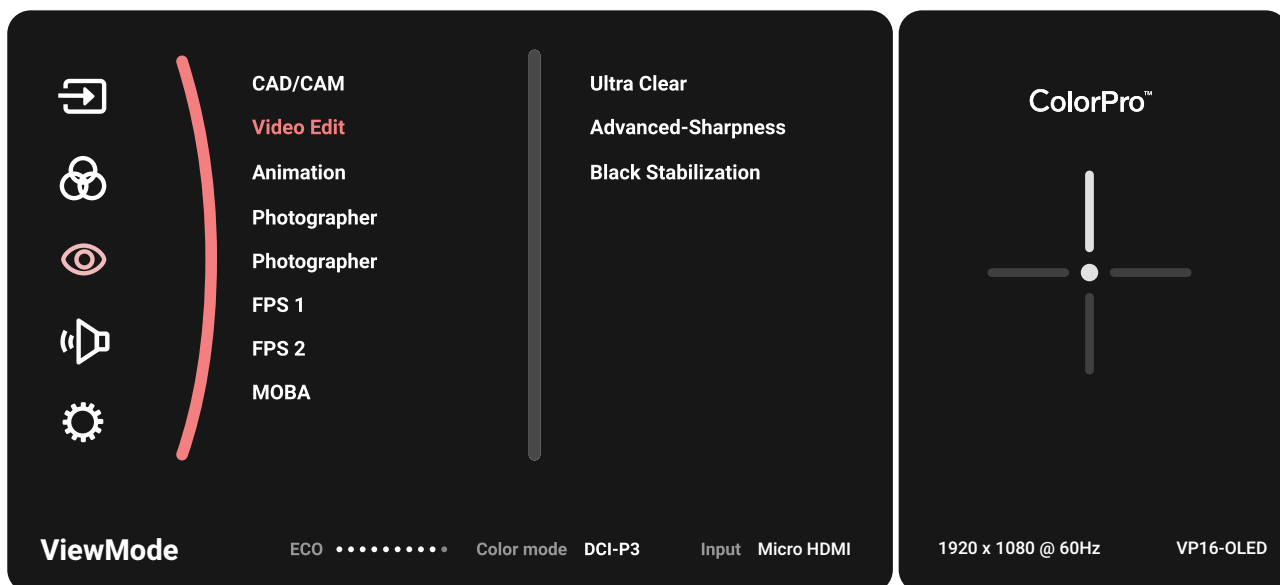

3. Naciśnij klawisz ▲ lub ▼, aby wybrać opcje menu. Następnie naciśnij klawisz ▶, aby przejść do menu pomocniczego.

Opcje menu	Opis
CAD/CAM	Wybierz tę opcję w celu przeglądania plików graficznych.
Video Edit (Edycja wideo)	Wybierz tę opcję do edycji wideo.
Animation (Animacja)	Wybierz tę opcję dla animacji.
Photographer (Fotograf)	Wybierz tę opcję w celu przeglądania zdjęć.
FPS 1	Idealna do gier typu strzelanka pierwszoosobowa (ang. First-Person Shooter).
FPS 2	Idealna do gier typu strzelanka pierwszoosobowa (ang. First-Person Shooter).
RTS	Idealna do gier strategicznych w czasie rzeczywistym.
MOBA	Wybierz tę opcję dla gier Multiplayer Online Battle Arena.

Audio Adjust (Regulacja audio)

1. Naciśnij klawisz ▲/▼/▶ w celu wyświetlenia Menu startowe. Następnie przejdź do **Main Menu (Menu główne)** i naciśnij przycisk ▶ w celu wyświetlenia menu OSD.
2. Naciśnij klawisz ▲ lub ▼, aby wybrać **Audio Adjust (Regulacja audio)**. Następnie naciśnij klawisz ▶, aby przejść do menu **Audio Adjust (Regulacja audio)**.

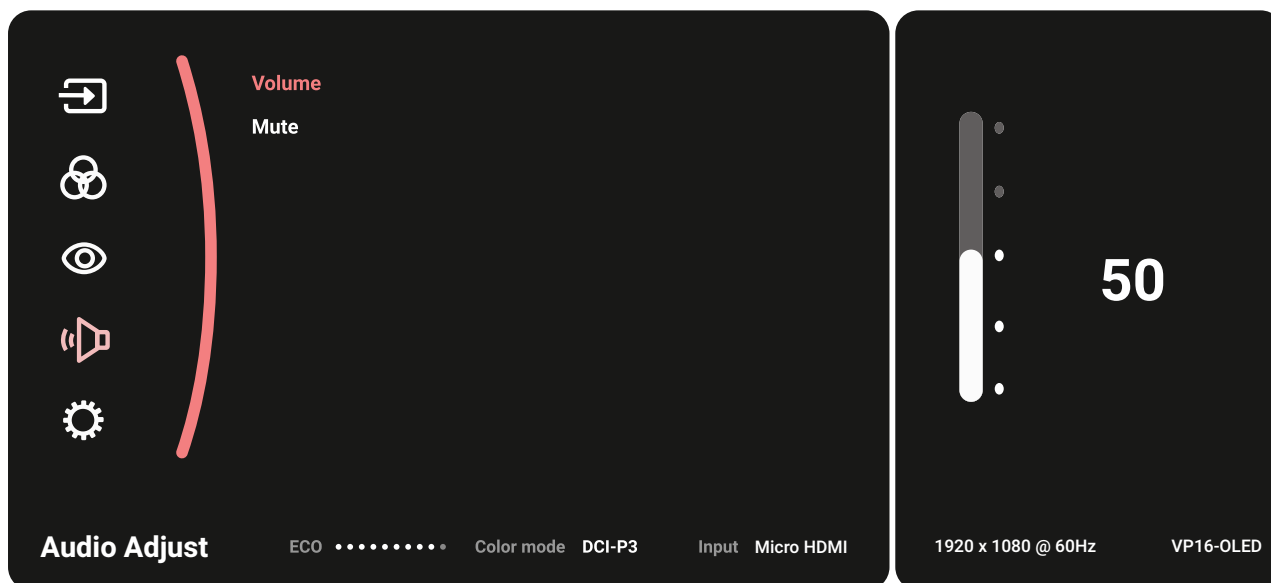

3. Naciśnij klawisz ▲ lub ▼, aby wybrać opcje menu. Następnie naciśnij klawisz ▶, aby przejść do menu pomocniczego.
4. Naciśnij klawisz ▲ lub ▼, aby dostosować/wybrać ustawienie. Następnie naciśnij klawisz ▶, aby potwierdzić (w razie potrzeby).

Opcje menu	Opis
Volume (Głośność)	Wyreguluj poziom głośności.
Mute (Wycisz)	Włącz tę opcję, aby tymczasowo wyłączyć dźwięk.

Setup Menu (Menu Ustawienia)

1. Naciśnij klawisz ▲/▼/▶ w celu wyświetlenia Menu startowe. Następnie przejdź do **Main Menu (Menu główne)** i naciśnij przycisk ▶ w celu wyświetlenia menu OSD.
2. Naciśnij klawisz ▲ lub ▼, aby wybrać **Setup Menu (Menu Ustawienia)**. Następnie naciśnij klawisz ▶, aby przejść do menu **Setup Menu (Menu Ustawienia)**.

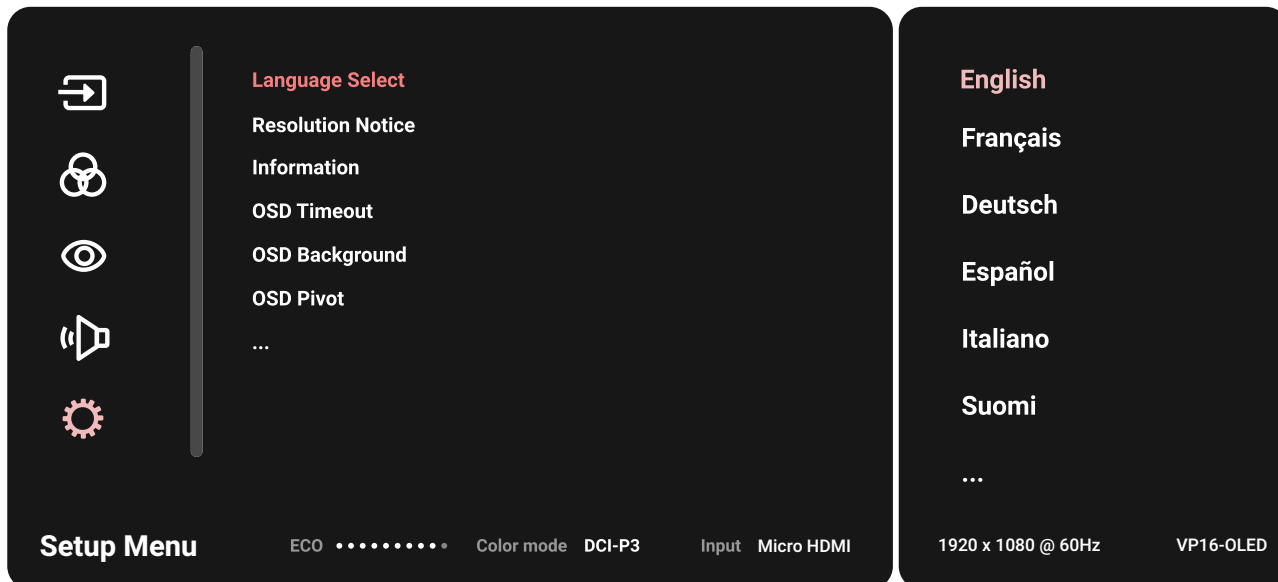

3. Naciśnij klawisz ▲ lub ▼, aby wybrać opcje menu. Następnie naciśnij klawisz ▶, aby przejść do menu pomocniczego.
4. Naciśnij klawisz ▲ lub ▼, aby dostosować/wybrać ustawienie. Następnie naciśnij klawisz ▶, aby potwierdzić (w razie potrzeby).

UWAGA: Niektóre opcje menu pomocniczego mogą posiadać podmenu. Aby przejść do właściwego podmenu, naciśnij klawisz ▶. Postępuj zgodnie ze wskazówkami wyświetlanymi w dolnej części ekranu, aby wybrać daną opcję lub dokonać ustawień.

Opcje menu	Opis
Language Select (Wybór języka)	Wybierz dostępny język dla menu ekranowego OSD.
Resolution Notice (Uwaga dotycząca rozdzielczości)	Włącz tę opcję, aby system informował użytkowników, że aktualna rozdzielczość oglądania nie jest prawidłową rozdzielczością natywną.
Information (Informacje)	Wyświetl informacje o monitorze.
OSD Timeout (Zakończenie czasu wyświetlania OSD)	Ustaw czas wyświetlania menu ekranowego OSD na ekranie.

Opcje menu	Opis
OSD Background (Tło OSD)	Pokaż/ukryj tło OSD, gdy menu ekranowe OSD jest wyświetlane na ekranie.
OSD Pivot (Obrót OSD)	Ustaw położenie menu ekranowego OSD. <ul style="list-style-type: none"> • Auto (Automatyczny): Dzięki wbudowanemu czujnikowi G menu ekranowe OSD może automatycznie zmieniać swoje położenie, gdy monitor zostanie ustawiony pionowo. • 0°: Umożliwia ustawienie menu ekranowego OSD bez zmiany jego położenia. • +90°: Umożliwia ustawienie menu ekranowego OSD ze zmianą jego położenia o +90°. • -90°: Umożliwia ustawienie menu ekranowego OSD ze zmianą jego położenia o -90°. • 180°: Umożliwia ustawienie menu ekranowego OSD ze zmianą jego położenia o 180°.
Power Indicator (Wskaźnik zasilania)	Ustaw wskaźnik zasilania na włączony lub wyłączony. Jeżeli ustawienie jest ustawione na On (Włączony), wskaźnik zasilania świeci się na niebiesko, gdy urządzenie jest włączone.
Auto Power Off (Automatyczne wyłączenie)	Włącz tę opcję, aby monitor automatycznie włączał się po określonym czasie.
Sleep (Uśpienie)	Ustaw wartość czasu bezczynności, zanim monitor przejdzie w tryb <i>Sleep (Uśpienie)</i> .
Eco Mode (Tryb Eco)	Wybieraj pomiędzy różnymi trybami zależnie od zużycia energii.
Overscan	Włącz tę opcję, aby automatycznie powiększać oryginalny obraz w poziomie i pionie w celu uzyskania dopasowanego formatu obrazu do wielkości ekranu.
Burn-in Eraser (Usuwanie powidoków)	Zmniejszanie powidoków obrazu.
Rename (Zmiana nazwy)	Zmiana nazwy spersonalizowanego, niestandardowego profilu.
All Recall (Przywołaj wszystkie)	Umożliwia wyzerowanie ustawień do ich wartości domyślnych.

Dodatek

Specyfikacje

Element	Kategoria	Specyfikacje
LCD	Typ	LTPS TFT Aktywna matryca Full HD 1920 x 1080, Podziałka pikseli 0,17928 mm x 0,17928 mm Subpiksel: 59,76 x 179,28 (um)
	Rozmiar wyświetlacza	39,6 cm, 15,6" przekątna
	Filtr kolorów	Pasek pionowy RGB
	Powierzchnia szkła	Typ przeciwoodblaskowy (Haze 25%), utwardzona warstwa (3H)
Sygnał wejścia	Synchronizacja wideo	<u>TMDS digital (100 Ω)</u> HDMI (v. 1.4): f_h :24-83 kHz, f_v :50-61 Hz <u>Micro-Packet</u> Type C: f_h :24-83 kHz, f_v :50-61 Hz
Kompatybilność	Komputer PC	do 1920 x 1080
	Macintosh	do 1920 x 1080
rozdzielczość ¹	Zalecana	1920 x 1080 @ 60Hz
	Obsługiwany	<ul style="list-style-type: none">• 1920 x 1080 @ 50, 60Hz• 1680 x 1050 @ 60Hz• 1600 x 1200 @ 60Hz• 1600 x 900 @ 60Hz• 1440 x 900 @ 60Hz• 1400 x 1050 @ 60Hz• 1360 x 768 @ 60Hz• 1280 x 1024 @ 50, 60Hz• 1280 x 960 @ 50, 60Hz• 1280 x 800 @ 50, 60Hz• 1280 x 768 @ 50, 60Hz• 1280 x 720 @ 50, 60Hz• 1152 x 864 @ 60Hz• 1024 x 768 @ 50, 60Hz• 800 x 600 @ 56, 60Hz• 720 x 576 @ 50Hz• 720 x 480 @ 60Hz• 640 x 480 @ 50, 60Hz• 640 x 400 @ 60Hz
zasilacz sieciowy ²	Napięcie wejściowe	100-240 VAC, 50/60 Hz (automatyczny przełącznik)
Obszar wyświetlania	Pełny skan (Poziomo x Pionowo)	344,21 x 193,62 mm (13,55" x 7,62")

Element	Kategoria	Specyfikacje
Warunki robocze	Temperatura	0°C do 40°C (32°F do 104°F)
	Wilgotność	Od 20% do 90% (bez kondensacji)
	Wysokość n.p.m.	10 000 stóp (3,048 km)
Warunki przechowywania	Temperatura	-20°C do 60°C (-4°F do 140°F)
	Wilgotność	Od 5% do 90% (bez kondensacji)
	Wysokość n.p.m.	40 000 stóp (12,1 km)
Wymiary	Fizyczna (S x W x G)	358,918 x 226,682~314,48 x 19 mm (14,13" x 8,92"~12,38" x 0,8")
Waga	Fizyczna	0,98 kg (2,18 lbs)
Tryby oszczędności energii	Wł. ³	7W (Typowa) bez audio 7,6W (Maks.) z audio
	Wył.	≤ 0,3W (Maks.)

¹ Nie należy ustawiać karty graficznej w komputerze na wartości wykraczające poza zakres tych trybów taktowania; może to spowodować trwałe uszkodzenie wyświetlacza.

² Należy używać wyłącznie zasilacza sieciowego firmy ViewSonic®, bądź zasilacza z autoryzowanego źródła.

³ Warunki testowe zgodne ze standardami EEI.

Słowniczek

W tym rozdziale wyjaśniono standardową terminologię używaną we wszystkich modelach ekranów LCD. Wszystkie terminy wyszczególnione są w kolejności alfabetycznej.

UWAGA: Niektóre z nich mogą nie mieć zastosowania w posiadanym urządzeniu.

A **Advanced DCR (Zaawansowane DCR)**

Technologia Advanced DCR (Zaawansowane DCR), automatycznie wykrywa sygnał obrazu i inteligentnie steruje jasnością podświetlenia i kolorem, aby poprawić jakość czerni w ciemnych scenach i jakość bieli w jasnym otoczeniu.

Adaptive Sync

Technologia Adaptive Sync eliminuje problemy związane z przerywaniem gier lub niedziałającymi klatkami w celu zapewnienia płynnego, pozbawionego artefaktów obrazu z wirtualnie dowolną szybkością przesyłania klatek.

Audio Adjust (Regulacja dźwięku)

Regulacja głośności, wyciszenie dźwięku lub przełączenie pomiędzy wejściami, jeśli dostępne jest więcej niż jedno źródło.

Auto Detect (Automatyczne wykrywanie)

Jeśli bieżące źródło wejściowe nie przesyła sygnału, monitor automatycznie przełączy się na opcję kolejnego wejścia. Ta funkcja może być w niektórych modelach wyłączona domyślnie.

B **Black Stabilization (Stabilizacja czerni)**

Funkcja stabilizacji czerni ViewSonic, zapewnia podwyższoną widoczność i widoczne szczegóły, poprzez rozjaśnienie ciemnych scen.

Blue Light Filter (Filtr światła niebieskiego)

Umożliwia ustawienie filtra, który blokuje niebieskie światło o wysokiej energii w celu zapewnienia większego komfortu oglądania.

Uruchamianie ekranu (Uruchamianie ekranu)

Wyłączenie ekranu rozruchowego spowoduje wyłączenie wyświetlania na monitorze komunikatu ekranowego.

Brightness (Jasność)

Regulacja poziomów czerni tła obrazu ekranowego.

C Color Adjust (Regulacja kolorów)

Udostępnia kilka trybów regulacji kolorów dla pomocy podczas regulacji ustawień kolorów w celu dopasowania do potrzeb użytkownika.

Color range (Zakres kolorów)

Monitor może automatycznie wykrywać format kolorów sygnału wejściowego. Można ręcznie zmienić opcje formatu kolorów w celu dopasowania prawidłowego zakresu formatu kolorów, jeśli kolory nie są wyświetlane prawidłowo.

Opcje	Opis
Auto (Automatyczny)	Monitor automatycznie rozpoznaje format kolorów i poziomy czerni oraz bieli.
Full Range (Pełny zakres)	Zakres kolorów poziomów czerni i bieli jest pełny.
Limited Range (Ograniczony zakres)	Zakres kolorów poziomów czerni i bieli jest ograniczony.

Color space (Przestrzeń barwowa)

Umożliwia użytkownikom wybór przestrzeni barwowej do używania z wyjściem koloru monitora (RGB, YUV).

Color Temperature (Temper. barwowa)

Umożliwia użytkownikom wybór określonej temperatury barwowej w celu dalszego dostosowania odbioru wyświetlanego obrazu.

Panel domyślny	Pierwotny stan panelu
sRGB	Standardowa przestrzeń kolorów stosowana dla systemu Windows.
Bluish (Niebieskawy)	Ustaw temperaturę barwową na 9 300K.
Cool (Zimno)	Ustaw temperaturę barwową na 7 500K.
Native (Natywny)	Domyślna temperatura barwowa. Zalecana do ogólnego używania.
Warm (Ciepło)	Ustaw temperaturę barwową na 5 000K.

Contrast (Kontrast)

Regulacja różnicy pomiędzy tłem obrazu (poziom czerni) i planem przednim (poziom bieli).

G

Gamma

Umożliwia użytkownikom ręczną regulację poziomu jasności poziomów szarości monitora. Dostępnych do wyboru jest sześć wartości: 1.8, 2.0, 2.2, 2.4, 2.6 i 2.8.

H

Hue (Barwa)

Umożliwia ustawienie odcieni poszczególnych kolorów (czerwonego, zielonego, niebieskiego, cyjan, magenta i żółtego).

I

Information (Informacje)

Wyświetlanie trybu taktowania (wejście sygnału wideo) karty graficznej komputera, numeru modelu LCD, numeru seryjnego i adresu URL strony internetowej ViewSonic®. Zapoznaj się z instrukcją użytkownika karty graficznej w celu uzyskania instrukcji na temat zmiany rozdzielczości i częstotliwości odświeżania (częstotliwość pionowa).

UWAGA: Przykładowo, VESA 1024 x 768 @ 60Hz, oznacza rozdzielczość 1024 x 768 i częstotliwość odświeżania 60Hz.

Input Select (Wybór wejścia)

Umożliwia przełączanie pomiędzy różnymi opcjami wejścia, które są dostępne dla danego monitora.

M Manual Image Adjust (Ręczna regulacja obrazu)

Umożliwia wyświetlanie menu Manual Image Adjust (Ręczna regulacja obrazu). Możesz ręcznie ustawić różne parametry jakości obrazu.

Memory recall (Przywołanie z pamięci)

Przywracanie regulacji do ustawień fabrycznych, jeśli wyświetlacz działa w początkowym, fabrycznym trybie taktowania, podanym w rozdziale "Specyfikacje" tego podręcznika.

UWAGA:

- (Wyjątek) Ten element sterowania nie wpływa na zmiany dokonane w ustawieniach „Language Select” (Wybór języka) lub „Power Lock” (Blokada zasilania).
- Memory Recall (Przywołanie z pamięci) to domyślna opcja konfiguracji i ustawień, po dostarczeniu wyświetlacza. Memory Recall (Przywołanie z pamięci) to ustawienie, które kwalifikuje produkt do zgodności z ENERGY STAR®. Wszelkie zmiany domyślnej konfiguracji i ustawień wyświetlacza po jego dostarczeniu, mogą spowodować zmianę zużycia energii i zwiększyć zużycie energii powyżej limitów wymaganych przez kwalifikację do zgodności z ENERGY STAR®. ENERGY STAR® to zestaw zaleceń związanych z oszczędzaniem energii. Wydany przez Agencję Ochrony Środowiska (EPA) USA. ENERGY STAR® to wspólny Agencję Ochrony Środowiska (EPA) USA i Departamentu Energii USA, który ma pomagać w oszczędzaniu pieniędzy i ochronie środowiska naturalnego, poprzez promowanie efektywnych energetycznie produktów i praktyk.



O Offset (Przesunięcie)

Umożliwia regulację poziomów czerni dla koloru czerwonego, zielonego i niebieskiego. Funkcje wzmocnienia i przesunięcia umożliwiają użytkownikom kontrolę balansu bieli dla zapewnienia największej kontroli podczas zmian kontrastu i ciemnych scen.

OSD Pivot (Obrót OSD)

Ustawienie kierunku wyświetlania menu ekranowego OSD monitora.

Overscan

Odnosi się do skadrowanego obrazu na ekranie monitora. Ustawienie powiększania na monitorze dla materiałów filmowych w taki sposób, że nie są widoczne najbardziej oddalone krawędzie filmu.

P Power Indicator (Wskaźnik zasilania)

Kontrolka która pokazuje, czy monitor jest włączony czy wyłączony. To ustawienie steruje także światłem na podstawie. Użytkownicy mogą wyłączyć efekt światła w opcji "Power Indicator (Wskaźnik zasilania)". Dodatkowo, wskaźnik zasilania wyświetla średni kolor bezpośrednio interpretując na ekranie odbierany sygnał wejścia koloru.

Q Quick Access (Szybki dostęp)

Szybkie inicjowanie niektórych funkcji i trybów poprzez przycisk i menu Quick Access (Szybki dostęp). Użytkownicy mogą także definiować, które funkcje lub tryby preferują w Quick Access Menu (Menu szybkiego dostępu), poprzez **Setup Menu (Menu ustawień)** w OSD. Funkcja/tryb zostanie włączona po przesunięciu paska światła na element i wyłączona po usunięciu paska światła.

R Recall (Przywołaj)

Służy do zerowania ustawień monitora dla ViewMode (Trybu oglądania).

Resolution Notice (Uwaga dotycząca rozdzielczości)

Uwaga informuje użytkowników o tym, że bieżąca rozdzielczość wyświetlania nie jest ustawiona na prawidłową rozdzielczość natywną. Ta informacja zostanie wyświetlona w oknie ustawień wyświetlania podczas ustawiania rozdzielczości ekranu.

S Setup Menu (Menu Ustawienia)

Regulacja ustawień menu ekranowego (OSD). Wiele tych ustawień może uaktywniać powiadomienia menu ekranowego, dzięki czemu użytkownicy nie muszą ponownie otwierać menu.

Sharpness (Ostrość)

Umożliwia ustawianie jakości obrazu monitora.

V ViewMode (Tryb wyświetlania)

Wyjątkowa funkcja ViewMode ViewSonic, oferuje wstępne ustawienia opcji "Game (Gra)," "Movie (Film)," "Web (Internet)," "Text (Tekst)", "MAC" oraz "Mono". Te wstępne ustawienia są przeznaczone do zapewniania zoptymalizowanego wyświetlania, przy różnych zastosowaniach ekranu.

ViewScale

Gracze mają możliwość regulacji rozmiaru obrazu wyświetlanego na monitorze, umożliwiając scenariusz "najlepsze dopasowanie".

Rozwiązywanie problemów

W tym rozdziale zostały omówione typowe problemy, które użytkownik może doświadczyć podczas użytkowania monitora.

Problem lub zagadnienie	Możliwe rozwiązania
Brak zasilania	<ul style="list-style-type: none">• Upewnij się, że monitor jest włączony, naciskając przycisk Power (Zasilanie).• Upewnij się, że przewód zasilający jest prawidłowo i pewnie podłączony do monitora i do gniazda zasilania.• Podłącz inne urządzenie do gniazdka elektrycznego, aby sprawdzić, czy w gniazdku jest prąd.
Zasilanie jest włączone, ale obraz nie wyświetla się na ekranie	<ul style="list-style-type: none">• Upewnij się, że przewód wideo łączący monitor do komputera jest prawidłowo i solidnie podłączony.• Wyreguluj ustawienia poziomu jasności i kontrastu.• Upewnij się, że wybrane jest prawidłowe źródło wejściowe.
Nieprawidłowe lub nietypowe kolory.	<ul style="list-style-type: none">• Jeżeli brakuje jakiś kolorów (czerwonego, zielonego lub niebieskiego), sprawdź przewód wideo, aby upewnić się, że jest on prawidłowo i solidnie podłączony. Poluzowane lub wyłamane piny w złączu przewodu mogą powodować nieprawidłowe połączenie.• Podłącz monitor do innego komputera.
Obraz na ekranie jest zbyt jasny lub zbyt ciemny.	<ul style="list-style-type: none">• Wyreguluj ustawienia jasności i kontrastu przez menu OSD.• Wyzeruj monitor przywracając ustawienia fabryczne.
Obraz na ekranie wcina się i wycina.	<ul style="list-style-type: none">• Upewnij się, że wybrane jest prawidłowe źródło wejściowe.• Sprawdź pod kątem wygiętych lub wyłamanych pinów w złączu przewodu wideo.• Upewnij się, że przewód wideo łączący monitor do komputera jest prawidłowo i solidnie podłączony.
Obraz ekranowy jest rozmazany	<ul style="list-style-type: none">• Ustaw rozdzielczość na prawidłowy format obrazu.• Wyzeruj monitor przywracając ustawienia fabryczne.
Ekran jest wyśrodkowany nieprawidłowo.	<ul style="list-style-type: none">• Ustaw poziome i pionowe regulacje za pomocą menu OSD.• Sprawdź format obrazu.• Wyzeruj monitor przywracając ustawienia fabryczne.
Ekran wyświetla się na żółto	<ul style="list-style-type: none">• Upewnij się, że „Blue Light Filter” (Filtr niebieskiego światła) jest wyłączony.

Problem lub zagadnienie	Możliwe rozwiązania
Na ekranie nie wyświetla się menu OSD/niedostępne są elementy sterowania OSD	<ul style="list-style-type: none"> • Sprawdź, czy menu OSD jest zablokowane. • Wyłącz monitor, odłącz przewód zasilający, podłącz go ponownie, a następnie włącz monitor. • Wyzeruj monitor przywracając ustawienia fabryczne.
Klawisze panelu sterowania nie działają.	<ul style="list-style-type: none"> • Naciskaj tylko jeden klawisz w danym momencie. • Uruchom ponownie komputer.
Niektórych menu nie można wybrać w menu ekranowym OSD.	<ul style="list-style-type: none"> • Ustaw ViewMode (Tryb oglądania) dla źródła wejściowego. • Wyzeruj monitor przywracając ustawienia fabryczne.
Brak dźwięku	<ul style="list-style-type: none"> • W przypadku używania zestawu słuchawkowego upewnij się, że stereofoniczny mini jack jest podłączony. • Upewnij się, że głośność nie jest wyciszona albo ustawiona na 0. • Sprawdź ustawienie Audio Input (Wejście audio).
Nie można ustawić monitora.	<ul style="list-style-type: none"> • Upewnij się, że w pobliżu monitora nie znajdują się żadne przeszkody i jest pozostawiona odpowiednia wolna przestrzeń. • W celu uzyskania dalszych informacji, sprawdź sekcja “Regulacja kąta oglądania” na stronie <?>.
Urządzenia USB podłączone do monitora nie działają	<ul style="list-style-type: none"> • Upewnij się, że przewód USB jest podłączony prawidłowo. • Spróbuj podłączyć do innego portu USB (w razie potrzeby). • Niektóre urządzenia USB wymagają większego prądu; podłącz urządzenie bezpośrednio do komputera.
Urządzenie zewnętrzne jest podłączone, ale na ekranie nie wyświetla się obraz.	<ul style="list-style-type: none"> • Upewnij się, że jest włączone zasilanie. • Wyreguluj jasność i kontrast przez menu OSD. • Sprawdź kabel połączeniowy, aby się upewnić, że jest on prawidłowo i pewnie podłączony. Poluzowane lub wyłamane piny w złączu przewodu mogą powodować nieprawidłowe połączenie.

Konserwacja urządzenia

Ogólne zasady bezpieczeństwa

- Upewnij się, że monitor jest wyłączony, a przewód zasilający jest odłączony od gniazdka elektrycznego.
- Nie wolno rozpryskiwać lub rozlewać żadnych płynów bezpośrednio na ekran lub obudowę.
- Należy ostrożnie obchodzić się z monitorem, ponieważ w przypadku porysowania, na monitorze wyposażonym w ciemną obudowę ślady są bardziej widoczne niż na monitorze z jasną obudową.

Czyszczenie ekranu

- Ekran należy przecierać czystą, miękką i bezpyłową szmatką. W ten sposób usuwany jest kurz i inne zanieczyszczenia.
- Jeżeli ekran jest nadal brudny, należy zastosować niewielką ilość środka do czyszczenia szkła nie zawierającego amoniaku i alkoholu i nanieść ją na czystą, miękką i bezpyłową szmatkę; wtedy można przetrzeć ekran.

Czyszczenie obudowy

- Do czyszczenia należy używać miękkiej i suchej szmatki.
- Jeżeli obudowa jest nadal brudna, należy zastosować niewielką ilość detergentu bez dodatków ściernych i nanieść go na czystą, miękką i bezpyłową szmatkę; wtedy można przetrzeć powierzchnię obudowy.

Wyłączenie

- ViewSonic® nie zaleca używania środków czyszczących opartych na amoniaku lub alkoholu, do czyszczenia ekranu wyświetlacza lub obudowy. Odnotowano sytuacje, że niektóre środki chemiczne uszkadzają ekran i/lub obudowę monitora.
- Firma ViewSonic® nie ponosi odpowiedzialności za uszkodzenia spowodowane stosowaniem środków do czyszczenia zawierających amoniak lub alkohol.

Informacje prawne i serwisowe

Informacja o zgodności

Ta część adresuje wszystkie połączone wymagania i oświadczenia dotyczące przepisów. Potwierdzone odpowiednie zastosowania powinny się odnosić do etykiet z nazwą i odpowiednich oznaczeń na urządzeniu.

Oświadczenie o zgodności z FCC

To urządzenie jest zgodne z częścią 15 przepisów FCC. Jego działanie podlega następującym dwóm warunkom: (1) to urządzenie nie może powodować szkodliwych zakłóceń oraz (2) to urządzenie musi akceptować wszystkie odbierane zakłócenia, włącznie z zakłóceniami, które mogą powodować nieoczekiwane działanie. To urządzenie zostało poddane testom, które stwierdziły, że spełnia ono ograniczenia dla urządzeń cyfrowych klasy B, zgodnie z częścią 15 przepisów FCC.

Ograniczenia te określono w celu zapewnienia stosownego zabezpieczenia przed szkodliwymi zakłóceniami w instalacjach domowych. To urządzenie generuje, wykorzystuje i może emitować energię częstotliwości radiowej i w przypadku instalacji oraz stosowania niezgodnie z instrukcjami może powodować uciążliwe zakłócenia komunikacji radiowej. Jednakże, nie gwarantuje się, że zakłócenia nie wystąpią w danej instalacji. Jeżeli urządzenie to powoduje uciążliwe zakłócenia odbioru radia i telewizji, co można sprawdzić poprzez włączenie i wyłączenie sprzętu, użytkownik może podjąć próbę usunięcia zakłóceń poprzez jeden lub więcej następujących środków

- Zmiana kierunku lub położenia anteny odbiorczej.
- Zwiększenie odstępów pomiędzy urządzeniem i odbiornikiem.
- Podłączenie urządzenia do gniazda zasilanego z innego obwodu niż odbiornik.
- Kontakt ze sprzedawcą lub doświadczonym technikiem RTV w celu uzyskania pomocy.

Ostrzeżenie: Ostrzega się, że zmiany lub modyfikacje wykonane bez wyraźnej zgody strony odpowiedzialnej za zgodność, mogą pozbawić użytkownika prawa do używania tego urządzenia.

Oświadczenie o zgodności z przepisami Industry Canada

CAN ICES-003(B) / NMB-003(B)

Zgodność z CE dla krajów europejskich



To urządzenie jest zgodne z Dyrektywą EMC 2014/30/EU i Dyrektywą niskonapięciową 2014/35/EU.

Następujące informacje są przeznaczone wyłącznie dla krajów członkowskich UE:

Znak pokazany po prawej oznacza zgodność z Dyrektywą 2012/19/EU dotyczącą Odpadów elektrycznych i elektronicznych (WEEE). Znak ten określa, że urządzenia NIE należy usuwać z niesortowanymi odpadami miejskimi, ale należy je przekazać do systemów zbiórki zgodnie z lokalnie obowiązującymi przepisami prawa.



Deklaracja zgodności RoHS2

Ten produkt został skonstruowany i wyprodukowany zgodnie z Dyrektywą 2011/65/EU Parlamentu Europejskiego i Rady dotyczącej ograniczeń używania niektórych substancji niebezpiecznych w urządzeniach elektrycznych i elektronicznych (Dyrektywa RoHS2) i jest zgodny z wartościami maksymalnej koncentracji określonymi przez Europejski Komitet Adaptacji Technicznej (TAC), jak pokazano poniżej:

Substancja	Proponowana maksymalne stężenie	Rzeczywiste stężenie
Ołów (Pb)	0,1%	< 0,1%
Rtęć (Hg)	0,1%	< 0,1%
Kadm (Cd)	0,01%	< 0,01%
Chrom sześciowartościowy (Cr6 ⁺)	0,1%	< 0,1%
Polibromowane dwufenyle (PBB)	0,1%	< 0,1%
Polibromowane etery difenylowe (PBDE)	0,1%	< 0,1%
Ftalan dwu-2-etyloheksylu (DEHP)	0,1%	< 0,1%
Ftalan benzylo butylu (BBP)	0,1%	< 0,1%
Ftalan dibutylu (DBP)	0,1%	< 0,1%
Ftalan diizobutylu (DIBP)	0,1%	< 0,1%

Niektóre komponenty produktów, jak określono powyżej są wyłączone, na podstawie Dodatku III Dyrektywy RoHS2, jak określono poniżej:

- Stop miedzi zawierający wagowo do 4% ołowiu.
- Ołów w stopach lutowniczych o wysokiej temperaturze topnienia (tj. stopy ołowiane zawierające wagowo 85% lub więcej ołowiu)
- Komponenty elektryczne i elektroniczne zawierające ołów w szkłe lub ceramice inne niż ceramika dielektryczna w kondensatorach, np. urządzenia piezoelektryczne lub w szklanych lub ceramicznych składnikach matryc.
- Ceramika dielektryczna kondensatorów o napięciu znamionowym prądu zmiennego 125 V lub prądu stałego 250 V lub wyższym, zawiera ołów.

Indyjskie ograniczenie dotyczące substancji niebezpiecznych

Oświadczenie o ograniczeniach dotyczących substancji niebezpiecznych (Indie). Ten produkt jest zgodny z przepisami "India E-waste Rule 2011" i zakazuje używania ołowiu, rtęci, sześciowartościowego chromu, polibromowanego dwufenylu lub polibromowanych eterów difenylowych o stężeniach przekraczających 0,1 % wagi i 0,01 % wagi dla kadmu, poza wyjątkami ustalonymi w Harmonogramie 2 przepisów.

Usuwanie produktu i upływanie terminu jego przydatności

Firma ViewSonic® szanuje środowisko naturalne i jest zaangażowana w działania proekologiczne. Dziękujemy za wspieranie inteligentnego, proekologicznego przetwarzania komputerowego. Należy odwiedzić stronę internetową ViewSonic®, aby dowiedzieć się więcej.

USA i Kanada

<https://www.viewsonic.com/us/company/green/go-green-with-viewsonic/#recycle-program>

Europa

<http://www.viewsoniceurope.com/eu/support/call-desk/>

Tajwan

<https://recycle.epa.gov.tw/>

Informacje o prawach autorskich

Copyright © ViewSonic® Corporation, 2022. Wszelkie prawa zastrzeżone.

Macintosh i Power Macintosh to zastrzeżone znaki towarowe Apple Inc.

Microsoft, Windows i logo Windows logo to zastrzeżone znaki towarowe Microsoft Corporation w Stanach Zjednoczonych i w innych krajach.

ViewSonic® i logo trzech ptaków, OnView, ViewMatch i ViewMeter są zastrzeżonymi znakami towarowymi firmy ViewSonic® Corporation.

VESA to zastrzeżony znak towarowy Video Electronics Standards Association. DPMS, DisplayPort i DDC to znaki towarowe VESA.

Terminy HDMI, HDMI High-Definition Multimedia Interface, HDMI Trade Dress i logo HDMI, to znaki towarowe lub zastrzeżone znaki towarowe HDMI Licensing Administrator, Inc.

Wyłączenie: ViewSonic® Corporation nie ponosi żadnej odpowiedzialności za techniczne lub edytorskie błędy lub pominięcia w tej publikacji; w odniesieniu do przypadkowych albo wynikowych szkód, spowodowanych wykorzystywaniem tego materiału albo działania lub używania tego produktu.

Dążąc stale do ulepszania produktu, firma ViewSonic® Corporation zastrzega sobie prawo do zmiany specyfikacji produktu bez wcześniejszego powiadomienia. Informacje w tym dokumencie mogą zostać zmienione bez powiadomienia.

Żadnej części tej publikacji nie można kopiować, powielać lub przesyłać w jakikolwiek sposób do jakichkolwiek celów, bez wcześniejszego, pisemnego pozwolenia uzyskanego od firmy ViewSonic® Corporation.

Obsługa klienta

W celu uzyskania pomocy technicznej lub serwisu dla produktu, należy sprawdzić tabelę poniżej lub skontaktować się z naszym sprzedawcą.

UWAGA: Będzie potrzebny numer seryjny produktu.

Kraj/Region	Strona internetowa	Kraj/Region	Strona internetowa
Azja z rejonu Pacyfiku oraz Afryka			
Australia	www.viewsonic.com/au/	Bangladesh	www.viewsonic.com/bd/
中国 (China)	www.viewsonic.com.cn	香港 (繁體中文)	www.viewsonic.com/hk/
Hong Kong (English)	www.viewsonic.com/hk-en/	India	www.viewsonic.com/in/
Indonesia	www.viewsonic.com/id/	Israel	www.viewsonic.com/il/
日本 (Japan)	www.viewsonic.com/jp/	Korea	www.viewsonic.com/kr/
Malaysia	www.viewsonic.com/my/	Middle East	www.viewsonic.com/me/
Myanmar	www.viewsonic.com/mm/	Nepal	www.viewsonic.com/np/
New Zealand	www.viewsonic.com/nz/	Pakistan	www.viewsonic.com/pk/
Philippines	www.viewsonic.com/ph/	Singapore	www.viewsonic.com/sg/
臺灣 (Taiwan)	www.viewsonic.com/tw/	ประเทศไทย	www.viewsonic.com/th/
Việt Nam	www.viewsonic.com/vn/	South Africa & Mauritius	www.viewsonic.com/za/
Ameryka Południowa i Północna			
United States	www.viewsonic.com/us	Canada	www.viewsonic.com/us
Latin America	www.viewsonic.com/la		
Europa			
Europe	www.viewsonic.com/eu/	France	www.viewsonic.com/fr/
Deutschland	www.viewsonic.com/de/	Қазақстан	www.viewsonic.com/kz/
Россия	www.viewsonic.com/ru/	España	www.viewsonic.com/es/
Türkiye	www.viewsonic.com/tr/	Україна	www.viewsonic.com/ua/
United Kingdom	www.viewsonic.com/uk/		

Ograniczona gwarancja

Wyświetlacz ViewSonic®

Co obejmuje gwarancja:

Firma ViewSonic® gwarantuje, że w okresie gwarancji, przy normalnym użytkowaniu, jej produkty będą wolne od wad materiałowych i defektów wytwarzania. Jeśli w okresie obowiązywania gwarancji ujawnią się wady materiałowe lub defekty wytwarzania, firma ViewSonic® według własnego uznania naprawi lub wymieni produkt na produkt podobny. Produkt zamienny albo części mogą zawierać zregenerowane fabrycznie albo odnowione części lub komponenty. Naprawa lub wymiana urządzenia lub podzespołów będzie objęta w sposób zrównoważony czasem pozostałym w ramach ograniczonej pierwotnej gwarancji klienta, a okres gwarancyjny nie zostanie przedłużony. Firma ViewSonic® oferuje bez gwarancji oprogramowanie stron trzecich, czy to dostarczany wraz z produktem lub zainstalowany przez klienta, montaż nieautoryzowanych części sprzętowej lub podzespołów, np. lampy do projektora. (Przejdź do: rozdział „Co nie jest objęte gwarancją”).

Jak długo obowiązuje gwarancja:

Na monitory ViewSonic® jest udzielana gwarancja na okres od 1 do 3 lat, w zależności od kraju zakupu, na wszystkie części, włącznie ze źródłem światła oraz na robociznę, która obowiązuje od daty zakupu przez pierwszego nabywcę.

Kogo chroni gwarancja:

Ta gwarancja jest ważna wyłącznie dla pierwszego nabywcy.

Co nie jest objęte gwarancją:

- Żaden produkt ze zniszczonym, zmodyfikowanym albo usuniętym numerem fabrycznym.
- Uszkodzenia, pogorszenie jakości albo awaria spowodowana przez:
 - » Wypadkiem, niewłaściwym użytkowaniem, zaniedbaniem, wodą, wyładowaniem atmosferycznym, albo innymi siłami natury, nieautoryzowaną modyfikacją produktu albo nieprzestrzeganiem instrukcji dostarczonych z produktem.
 - » Naprawy lub próby napraw wykonywanych przez kogokolwiek bez upoważnienia firmy ViewSonic®.
 - » Uszkodzenia lub utrata programów, danych, bądź wymiennych nośników pamięci.
 - » Normalnym zużyciem.
 - » Usunięciem lub instalacją produktu.

- Oprogramowane lub utrata danych w wyniku naprawy lub wymiany.
- Wszelkich uszkodzeń produktu podczas dostawy.
- Przyczyny zewnętrzne, np. fluktuacje prądu elektrycznego lub awarie.
- Używaniem materiałów eksploatacyjnych lub części, które nie spełniają specyfikacji ViewSonic.
- Nieprzestrzeganie przez właściciela zasad wykonywania okresowych konserwacji opisanych w niniejszym Podręczniku użytkownika.
- Wszelkimi innymi przyczynami, nie powiązаныmi z defektem produktu.
- Uszkodzenia spowodowane przez statyczne (nieruchome) obrazy wyświetlane przez dłuższy czas (określane również wypalaniem obrazu).
- Oprogramowanie - dostarczane wraz z produktem lub instalowane przez klienta oprogramowanie stron trzecich.
- Sprzęt/akcesoria/części/podzespoły –montaż niezatwierdzonego sprzętu, akcesoriów, materiałów eksploatacyjnych lub podzespołów, np. lamp do projektora.
- Uszkodzenia powłoki na powierzchni monitora lub jej niewłaściwe użytkowanie poprzez czyszczenie niezgodnie z zasadami opisanymi w tym Podręczniku użytkownika.
- Koszty serwisowe wynikające z usuwania, montażu i konfiguracji, w szczególności montaż naścienny produktu.

Jak uzyskać serwis:

- W celu uzyskania informacji na temat napraw serwisowych w okresie obowiązywania gwarancji należy skontaktować się z obsługą klienta firmy ViewSonic® (należy przejść nastronę „Obsługa klienta”). Należy podać numer seryjny produktu.
- Aby uzyskać świadczenie gwarancyjne należy dostarczyć: (a) Oryginalny dowód sprzedaży z datą sprzedaży, (b) imię i nazwisko, (c) adres, (d) opis problemu oraz (e) numer seryjny produktu.
- Produkt należy zanieść lub wysłać w oryginalnym opakowaniu po opłaceniu kosztów do autoryzowanego punktu serwisowego ViewSonic® lub bezpośrednio do firmy ViewSonic®.
- W celu uzyskania dodatkowych informacji lub nazwy najbliższego punktu serwisowego firmy ViewSonic® należy skontaktować się z firmą ViewSonic®.

Ograniczenie dorozumianych gwarancji:

Nie zapewnia się żadnych gwarancji, wyrażonych lub dorozumianych, wykraczających poza zamieszczony tu opis, włącznie z dorozumianą gwarancją przydatności handlowej i dopasowania do określonego celu.

Wyłączenia szkód:

Odpowiedzialność firmy ViewSonic® jest ograniczona do kosztu naprawy lub wymiany produktu. Firma ViewSonic® nie ponosi żadnej odpowiedzialności w przypadku:

- Szkody wyrządzone w stosunku do innego mienia, spowodowane przez usterki wyrobu, szkody polegające na niewygodzie, niemożności użytkowania wyrobu, stracie czasu, zysków, możliwości gospodarczych, dobrego imienia, zakłóceniu stosunków gospodarczych lub na innej stracie handlowej, nawet jeżeli firma Viewsonic została powiadomiona o możliwości takich szkód.
- Wszelkie inne szkody przypadkowe, wtórne lub określone inaczej.
- Wszelkie roszczenia dowolnej strony trzeciej wobec klienta.
- Naprawy lub próby napraw wykonywanych przez kogokolwiek bez upoważnienia firmy ViewSonic®.

Skutki prawa stanowego:

Niniejsza gwarancja nadaje klientowi określone uprawnienia i może on także posiadać inne. W niektórych stanach niedozwolone jest ograniczanie gwarancji domniemanych, ani też wyłączenie szkód dodatkowych i następczych, toteż powyższe ograniczenia mogą nie mieć zastosowania do danego użytkownika.

Sprzedaż poza USA i Kanadą:

W celu uzyskania informacji na temat gwarancji i usług serwisowych dla produktów firmy ViewSonic® sprzedawanych poza Stanami Zjednoczonymi i Kanadą należy skontaktować się z firmą ViewSonic® lub lokalnym sprzedawcą ViewSonic®.

Okres gwarancji na ten produkt w części kontynentalnej Chin (z wyłączeniem Hongkongu, Makao i Tajwanu) zależy od zasad i warunków określonych w Karcie gwarancyjnej.

W przypadku użytkowników z Europy i Rosji pełne informacje szczegółowe na temat gwarancji można znaleźć na: <http://www.viewsonic.com/eu/> w zakładce „Wsparcie techniczne/Gwarancja”.



ViewSonic®