

# REGULATOR TEMPERATURY LEO WIFI



Mission Air®

PL



The English manual is available on our website.

Das Handbuch in deutscher Sprache ist auf unserer Website verfügbar.

Посібник українською мовою є на нашому сайті.

Český manuál je k dispozici na našem webu.

**Śledź nas na naszych social mediach**



Napięcie (V)	220-230, 50-60Hz
Pobór mocy (W)	<1,5
Dokładność (°C)	+/-0,5
Czujnik	NTC
Klasa ochrony	IP20
Natężenie prądu (A)	16
Zakres ustawienia (°C)	5-45
Temp. otoczenia (°C)	-5-45

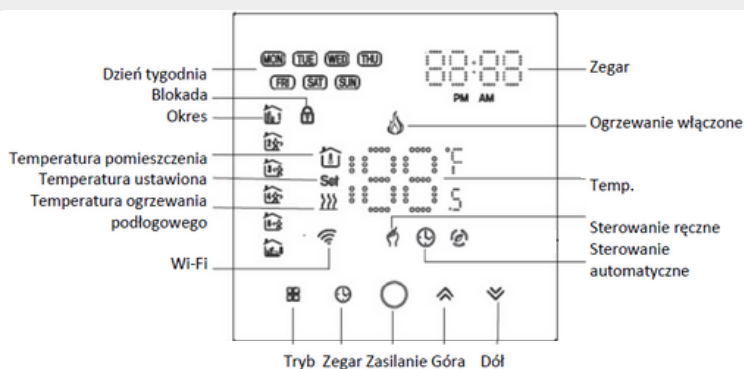

## FUNKCJE



**Sterowanie ręczne:** umożliwia ręczne sterowanie temperaturą.



**Tryb programowalny:** umożliwia sterowanie automatyczne z zaprogramowaniem godzin i temperatur (sześć różnych zakresów):



poranek (a.m.)



opuszczenie domu 1 (a.m.)



powrót do domu 1 (a.m.)



opuszczenie domu 2 (p.m.)



powrót do domu 2 (p.m.)



noc (p.m.)



**Blokada:** naciśnij jednocześnie strzałki przez 5s, aby zablokować lub odblokować urządzenie.



**Ogrzewanie:** ta ikonka oznacza, że w tym momencie system powinien grzać.

## STEROWANIE



**Zasilanie:** włącz / wyłącz



**Wybór sterowania:** naciskając ten przycisk przełączasz się pomiędzy trybem ręcznym, a programowalnym.



**Zegar:** naciśnij by ustawić aktualny czas. Naciskając przycisk przechodzisz do kolejnego ustawienia (minuty >> godziny >> dni tygodnia), wartości ustawisz strzałkami, po 10s bezczynności ustawienia zostaną automatycznie zapisane. Czwarte naciśnięcie przycisku przeniesie Cię do ustawień trybu programowania harmonogramu pracy tygodniowego.



**Strzałki:** służą do zwiększania lub zmniejszania wartości w wielu funkcjach.



**Tryb programowania:** naciśnij 4 razy przycisk zegara.

- W lewej części wyświetlacza pojawi się ikonka odpowiednia dla jednego z sześciu zakresów opisanych w sekcji "Funkcje".
- Powyżej pojawiają się dni tygodnia, dla których ustawiasz program:
  - MON, TUE, WED, THU, FRI - dni od poniedziałku do piątku
  - SAT - sobota
  - SUN - niedziela
- Dane wprowadzane są dla występujących po sobie zakresów, zgodnie z kolejnością: godzina aktywacji danego zakresu >> temperatura
- Za pomocą strzałek zmieniasz odpowiednią wartość, a za pomocą przycisku przejdź do kolejnego parametru / zakresu.
- Wpierw ustaw wartości 6 zakresów dla dni od Pon. do Pt., a następnie w analogiczny sposób dla Sob. i Nie.
- Po 10s bezczynności ustawienia zostaną automatycznie zapisane.
- UWAGA!** Wartości czasu w następnym okresie nie mogą być niższe niż w poprzednim. Ustawiony harmonogram dla danego zakresu musi mieścić się w przedziale godzinowym 00:00-24:00. Dany program nie może przejść na następny dzień!



PRZYKŁADOWY HARMONOGRAM PRACY

OKRES	DNI ROBOCZE (PONIEDZIAŁEK-PIĄTEK)		WEEKEND (SOBOTA)		WEEKEND (NIEDZIELA)	
	GODZINA	TEMPERATURA	GODZINA	TEMPERATURA	GODZINA	TEMPERATURA
OKRES 1	06:00	20°C	06:00	20°C	06:00	20°C
OKRES 2	08:00	15°C	08:00	20°C	08:00	20°C
OKRES 3	11:30	15°C	11:30	20°C	11:30	20°C
OKRES 4	13:30	15°C	13:30	20°C	13:30	20°C
OKRES 5	17:00	22°C	17:00	20°C	17:00	20°C
OKRES 6	22:00	15°C	22:00	15°C	22:00	15°C

USTAWIENIA ZAAWANSOWANE



Kiedy urządzenie jest wyłączone, przytrzymaj jednocześnie przez 5s przyciski zegara oraz funkcji, aby przejść do ustawień zaawansowanych regulatora. Używając strzałek zmieniaj wartości, a za pomocą przycisku przejdź do następnego parametru. Wprowadzone zmiany zostaną zapisane po naciśnięciu przycisku zasilania.

KOD	FUNKCJA	USTAWIENIA I OPCJE	WARTOŚĆ DOMYŚLNA
1	Kompensacja temperatury	-9°C do +9°C (dla czujnika wewnętrznego)	-3
2	Temperatura włączenia termostatu	1 ~ 5°C	1
3	Blokowanie przycisków	00: Wszystkie przyciski są zablokowane, za wyjątkiem przycisku zasilania, 01: Wszystkie przyciski są zablokowane.	01
4	Rodzaje czujnika	In: Czujnik wewnętrzny (regulujący temperaturę) Ou: Czujnik zewnętrzny (regulujący temperaturę) AL: Wewnętrzny/ Zewnętrzny czujnik (wewnętrzny – kontroluje temperaturę; zewnętrzny – ogranicza temperaturę)	AL
5	Minimalne ustawienia	5 - 15°C	05
6	Maksymalne ustawienia	15 - 45°C	35
7	Tryb wyświetlania	00: Wyświetl jednocześnie ustawioną temperaturę oraz temperaturę pomieszczenia 01: Wyświetl jedynie ustawioną temperaturę	00
8	Ustawienia ochrony przed niską temperaturą	0 - 10°C	00
9	Ustawienia ochrony przed wysoką temperaturą	25 - 70°C	45
A	Ustawienia energooszczędności	00: Tryb zwykły 01: Tryb energooszczędny	0
B	Temperatura ekonomiczna	0 - 30°C	20
C	Poziom jasności wyświetlacza	0 - 7	7
D	Poziom jasności wyświetlacza	0 - 7	3
E	Powrót do ustawień fabrycznych	00: Ustawienia użytkownika 01: Powrót do ustawień fabrycznych	0



## MONTAŻ

Produkt jest przystosowany do montażu w standardowej puszcze elektrycznej 86mm.

1. Wykonaj podłączenie elektryczne regulatora,
2. Przykręć panel do skrzynki montażowej,
3. Podłącz ekran LCD do panelu,
4. Koniec procesu.

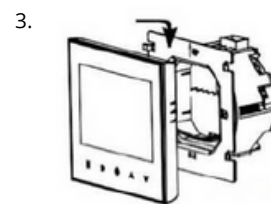
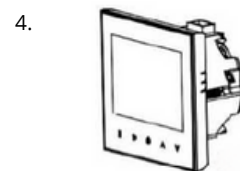
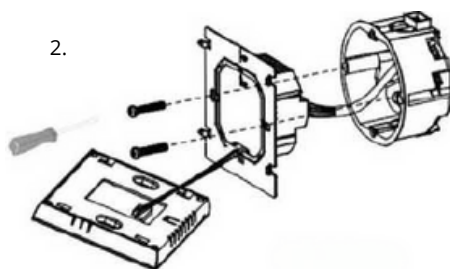
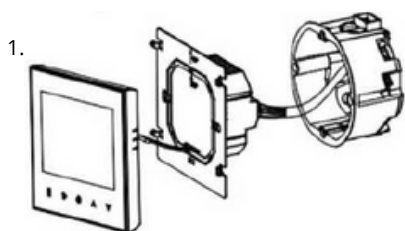

**Uwaga! Urządzenie może być instalowane jedynie przez wykwalifikowanego elektryka, który poświadczy poprawność montażu wpisem w karcie gwarancyjnej regulatora lub systemu grzewczego. W przeciwnym wypadku produkt traci ochronę gwarancyjną producenta!**

### Ryzyko porażenia prądem!

Należy rozłączyć źródło zasilania przed łączeniem przewodów. Kontakt z wewnętrznymi elementami urządzenia pod napięciem może spowodować porażeniem prądem, co może doprowadzić do poważnego uszczerbku na zdrowiu, a nawet śmierci.

## SCHEMAT PODŁĄCZENIA

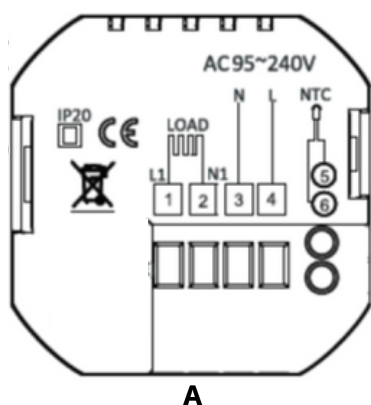

A

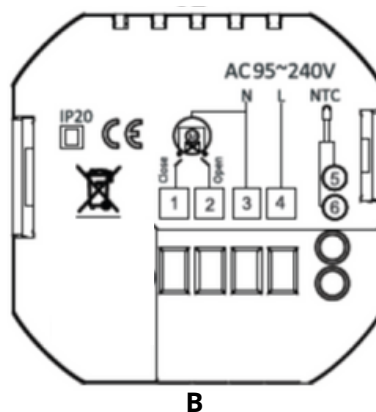

B

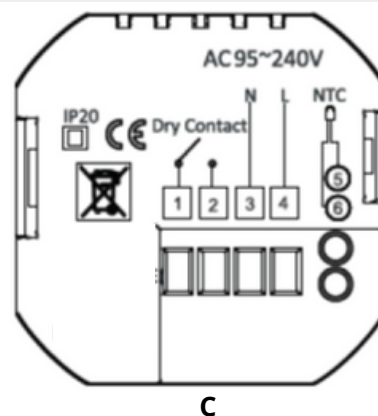

C

A - elektryczne ogrzewanie podłogowe

B - do podgrzewaczy wody

C - do kotłów gazowych i wodnego ogrzewanie podłogowego

# missionair

# REGULATOR TEMPERATURY LEO WIFI



Mission Air®

PL

## KONFIGURACJA WIFI



Postępuj zgodnie z poniższymi wskazówkami, aby połączyć swój smartfon lub tablet z regulatorem za pomocą sieci WiFi.

**Uwaga!** Poniższe wskazówki mają charakter informacyjny i są aktualne w momencie ich opracowywania. Ze względu na ciągły rozwój aplikacji i oprogramowania, proces ten oraz wygląd aplikacji lub poszczególnych funkcji może się różnić w przyszłości.

1. Pobierz i zainstaluj na swoim smartfonie lub tablecie aplikację mobilną TUYA SMART lub SMART LIFE i zarejestruj się.

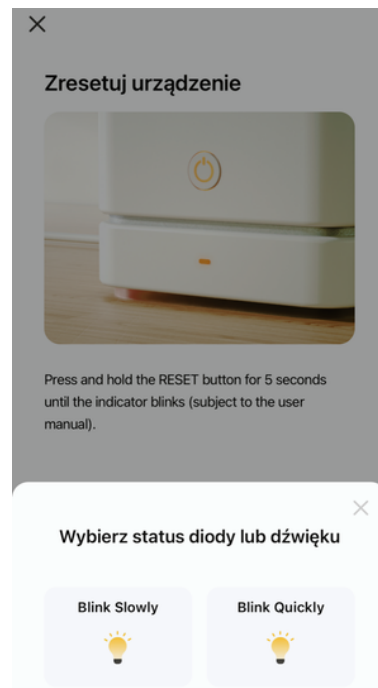
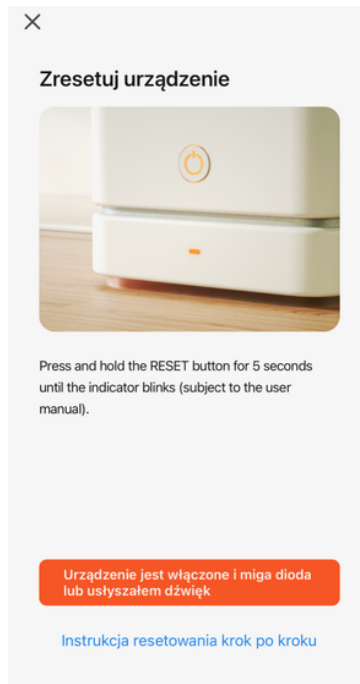
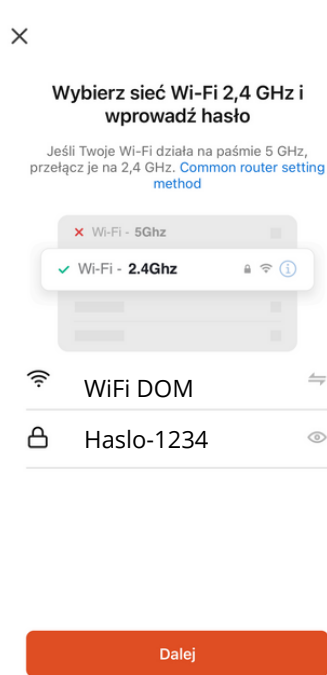
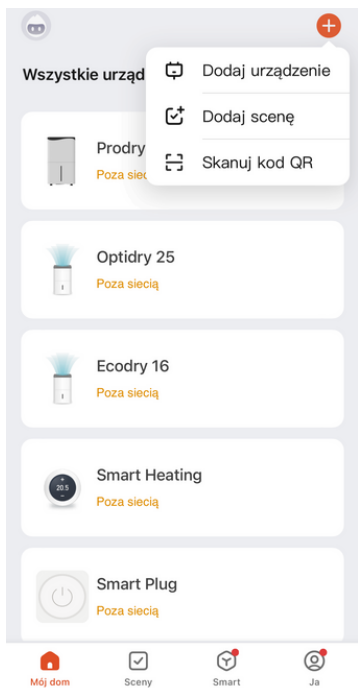

2. Wybierz opcję "+" w prawym górnym rogu, aby dodać nowe urządzenie. Następnie wybierz zakładkę "Małe urządzenia" i "Termostat" z listy.

3. Wybierz odpowiednią sieć WiFi i podaj hasło dostępu do niej.

4. Na wyłączonym wyświetlaczu przytrzymaj przez ok 8s. strzałkę w dół, aż na wyświetlaczu zacznie migać ikonka WiFi

5. Potwierdź miganie ikonki WiFi na ekranie regulatora.

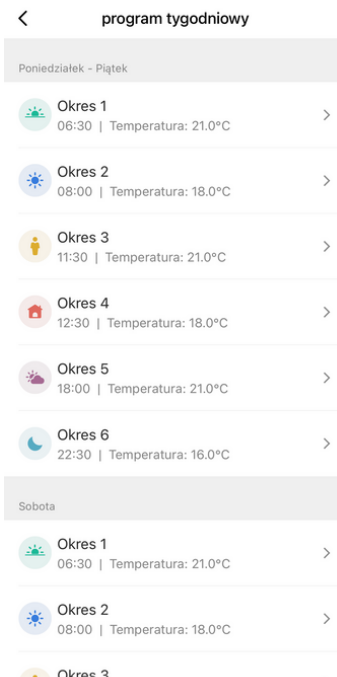
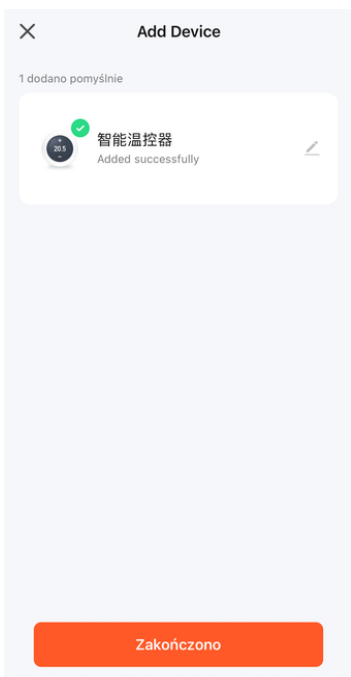

6. Urządzenie zostało pomyślnie dodane. Na tym etapie możesz zmienić nazwę regulatora, która będzie widoczna w aplikacji.

7. Główny ekran do sterowania pracą urządzenia.

8. Widok zakładki umożliwiającej ustawienie harmonogramu tygodniowego.

# TEMPERATURE CONTROLLER LEO WIFI



Mission Air®

EN



- The English manual is available on our website.
- Das Handbuch in deutscher Sprache ist auf unserer Website verfügbar.
- Посібник українською мовою є на нашому сайті.
- Český manuál je k dispozici na našem webu.

## Follow us on our social media



Voltage (V)	220-230, 50-60Hz
Power consumption (W)	<1,5
Accuracy (°C)	+/-0,5
Sensor	NTC
Protection class	IP20
Current intensity (A)	16
Setting range (°C)	5-45
Ambient temperature (°C)	-5-45

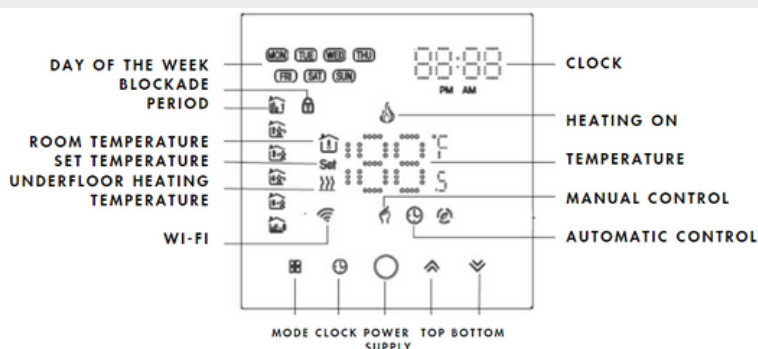

## FUNCTIONS

- Manual control:** allows manual control of the temperature.
- Programmable mode:** allows automatic control with programmable times and temperatures (six different ranges):
  - morning (a.m.)
  - leaving home 1 (a.m.)
  - homecoming 1 (a.m.)
  - leaving the house 2 (p.m.)
  - Homecoming 2 (p.m.)
  - night (p.m.)
- Lock:** press the arrows simultaneously for 5s to lock or unlock the device.
- Heating:** this icon indicates that the system should be heating at this time.

## CONTROL

- Power supply:** on/off
  - Control selection:** by pressing this button you switch between manual and programmable mode.
  - Clock:** press to set the current time. Pressing the button takes you to the next setting (minutes >> hours >> days of the week), the values are set with the arrows, after 10s of inactivity the settings are automatically saved. Pressing the button a fourth time will take you to the weekly schedule programming mode settings.
  - Arrows:** used to increase or decrease values in many functions.
  - x4 **Programming mode:** press the clock button 4 times.
    - The icon corresponding to one of the six ranges described in the 'Functions' section appears on the left-hand side of the display.
    - The days of the week for which you are setting the programme appear above:
      - MON, TUE, WED, THU, FRI - days from Monday to Friday
      - SAT - Saturday
      - SUN - Sunday
    - Data is entered for consecutive ranges in the following order: activation time of the respective range >> temperature
    - Use the arrows to change the relevant value and the button to move to the next parameter/range.
    - First set the values of the 6 ranges for Mon to Fri and then the same for Sat and Sun.
    - After 10s of inactivity, the settings will be automatically saved.
- ATTENTION:** The time values of the next period must not be lower than those of the previous period. The set schedule for a given range must be within the time interval 00:00-24:00. A given schedule cannot switch to the next day!



### SAMPLE WORK SCHEDULE

PERIOD	WORKING DAYS (MONDAY - FRIDAY)		WEEKEND (SATURDAY)		WEEKEND (SUNDAY)	
	HOUR	TEMPERATURE	HOUR	TEMPERATURE	HOUR	TEMPERATURE
PERIOD 1	06:00	20°C	06:00	20°C	06:00	20°C
PERIOD 2	08:00	15°C	08:00	20°C	08:00	20°C
PERIOD 3	11:30	15°C	11:30	20°C	11:30	20°C
PERIOD 4	13:30	15°C	13:30	20°C	13:30	20°C
PERIOD 5	17:00	22°C	17:00	20°C	17:00	20°C
PERIOD 6	22:00	15°C	22:00	15°C	22:00	15°C

### ADVANCED SETTINGS



When the unit is switched off, hold down the clock and power buttons simultaneously for 5s to access the advanced settings of the controller. Use the arrows to change the values, and the key move to the next parameter. The changes made will be saved when the power button is pressed.

CODE	FUNCTION	SETTINGS AND OPTIONS	DEFAULT VALUE
1	Temperature compensation	-9°C to +9°C (for internal sensor)	-3
2	Thermostat operating temperature	1 ~ 5°C	1
3	Button locking	00: All buttons are locked, except for the power button, 01: All buttons are locked.	01
4	Types of sensor	In: Internal sensor (temperature control) Ou: External sensor (regulates temperature) AL: Internal/external sensor (internal - controls temperature; external - limits temperature)	AL
5	Minimum settings	5 - 15°C	05
6	Maximum settings	15 - 45°C	35
7	Display mode	00: Display set temperature and room temperature simultaneously 01: Display only the set temperature	00
8	Low temperature protection settings	0 - 10°C	00
9	High temperature protection settings	25 - 70°C	45
A	Energy-saving settings	00: Normal mode 01: Energy-saving mode	0
B	Economy temperature	0 - 30°C	20
C	Display brightness level	0 - 7	7
D	Display brightness level	0 - 7	3
E	Return to factory settings	00: User settings 01: Return to factory settings	0



### MONTAGE

The product is suitable for installation in a standard 86mm electrical box.

1. Make the electrical connection of the controller,
2. Screw the panel to the mounting box,
3. Connect the LCD screen to the panel,
4. End of process.

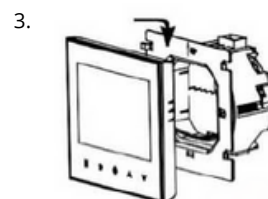
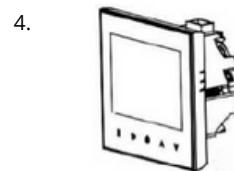
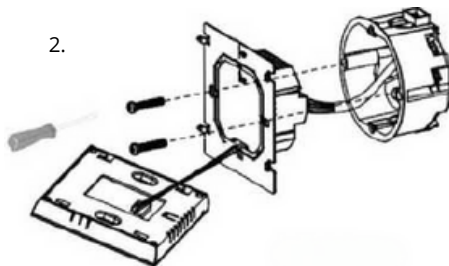
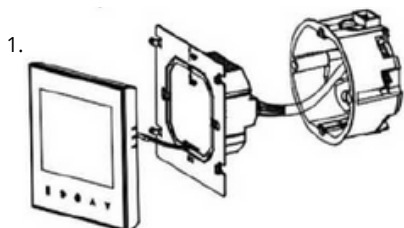

**Caution: The appliance may only be installed by a qualified electrician, who will certify the correctness of the installation with an entry in the guarantee card of the controller or heating system. Otherwise, the product loses its manufacturer's warranty protection!**

**Risk of electrocution!**

Disconnect the power source before connecting wires. Contact with live internal components of the unit can cause electrocution, which can lead to serious injury or even death.

### WIRING DIAGRAM

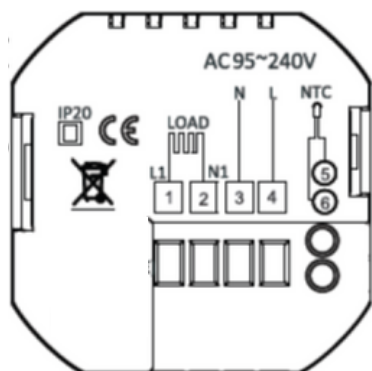

**A**

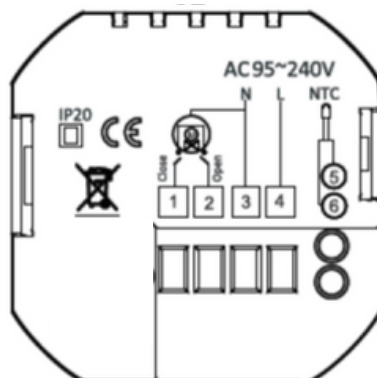

**B**

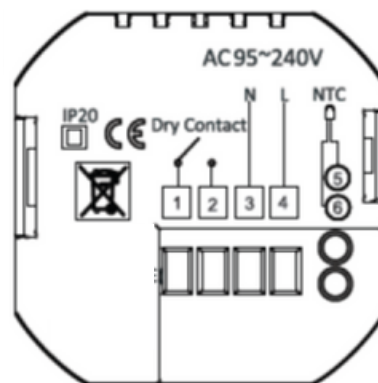

**C**

- A - for electric underfloor heating
- B - for water heaters
- C - for gas boilers and water underfloor heating



# TEMPERATURE CONTROLLER LEO WIFI



Mission Air®

EN

## WIFI CONFIGURATION



Follow the instructions below to connect your smartphone or tablet to the controller via WiFi.

**Attention!** The following guidance is for information purposes and is current at the time of development. Due to the continuous development of applications and software, this process and the appearance of the application or individual functions may vary in the future.

1. Download and install the TUYA SMART or SMART LIFE mobile app on your smartphone or tablet and register.

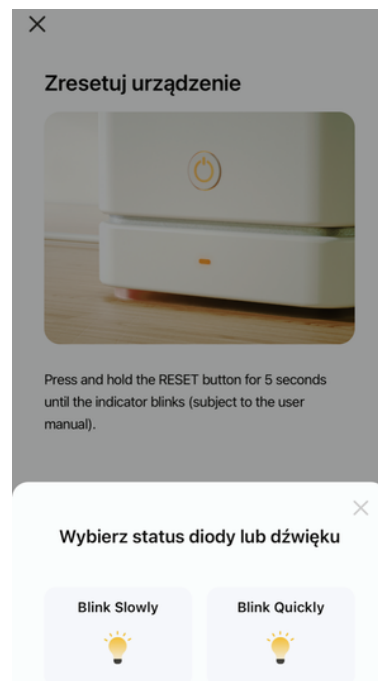
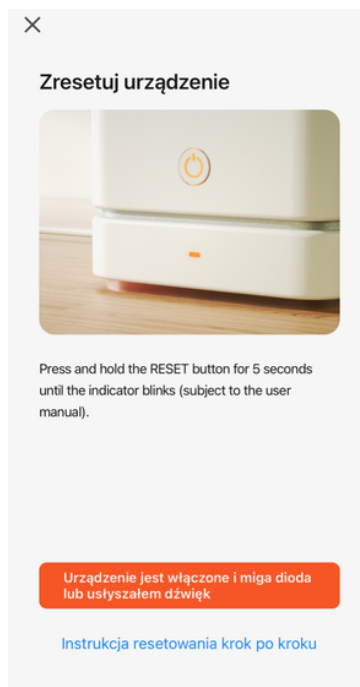
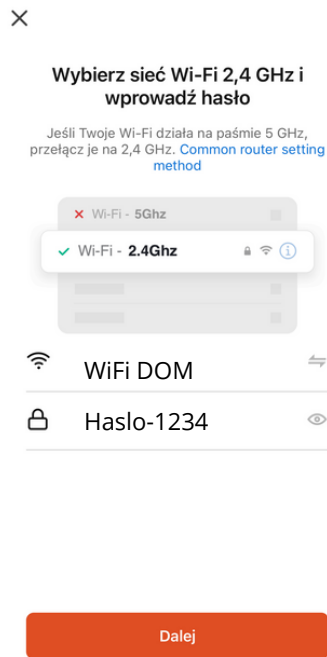
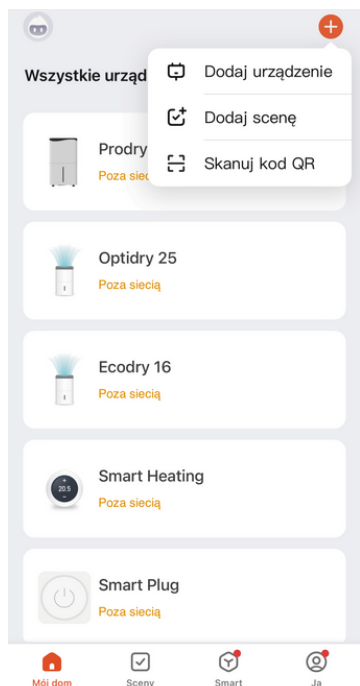

2 Select the '+' option in the top right corner to add a new device. Then select the 'Small devices' tab and 'Thermostat' from the list.

3. Select the appropriate WiFi network and enter the password to access it.

4. On the switched-off display, hold down the down arrow for approx. 8s. until the WiFi icon starts flashing on the display

5. Confirm that the WiFi icon is flashing on the controller screen.

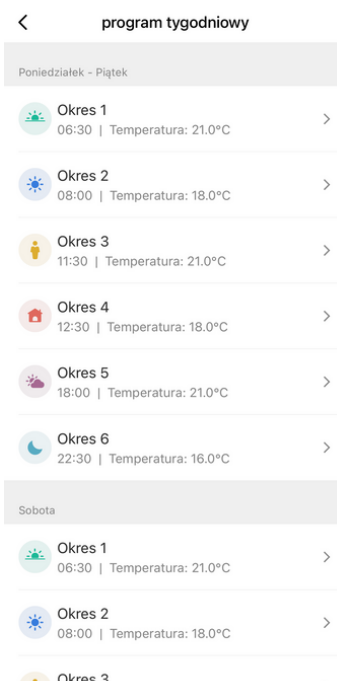
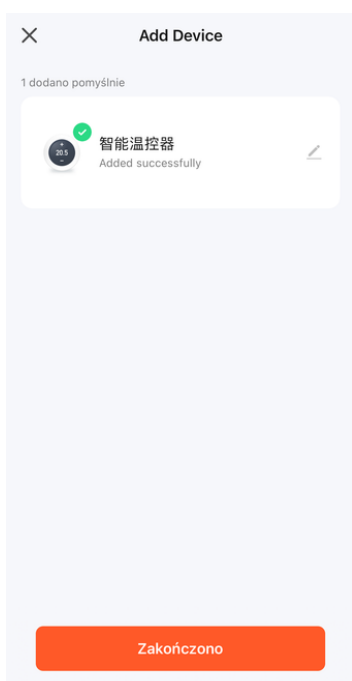

6. The device has been successfully added. At this stage, you can change the name of the controller, which will be visible in the application.

7. Main screen to control the operation of the unit.

8. View of the tab for setting the weekly schedule.



# TEMPERATURREGLER LEO WIFI



Mission Air®

DE



The English manual is available on our website.

Das Handbuch in deutscher Sprache ist auf unserer Website verfügbar.

Посібник українською мовою є на нашому сайті.

Český manuál je k dispozici na našem webu.

**Folgen Sie uns auf unseren sozialen Medien**



Spannung (V)	220-230, 50-60Hz
Leistungsaufnahme (W)	<1,5
Genauigkeit (°C)	+/-0,5
Sensor	NTC
Schutzklasse	IP20
Stromstärke (A)	16
Einstellbereich (°C)	5-45
Umgebungstemperatur (°C)	-5-45

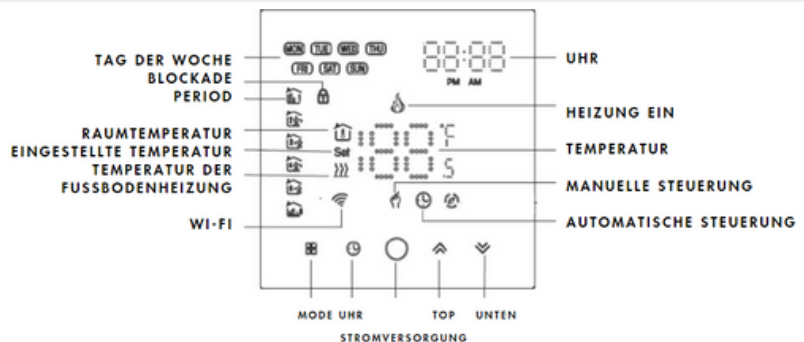

## FEATURES



**Manuelle Steuerung:** ermöglicht die manuelle Steuerung der Temperatur.



**Programmierbarer Modus:** ermöglicht die automatische Steuerung mit programmierbaren Zeiten und Temperaturen (sechs verschiedene Bereiche):



Vormittag (a.m.)



Verlassen des Hauses 1 (vormittags)



Heimkehr home 1 (vormittags)



Verlassen des Hauses 2 (p.m.)



Heimkehr 2 (p.m.)



Nacht (p.m.)



**Sperren:** Drücken Sie die Pfeile gleichzeitig 5 Sekunden lang, um das Gerät zu sperren oder zu entsperren.



**Heizen:** Dieses Symbol zeigt an, dass das System zu diesem Zeitpunkt heizen sollte.

## KONTROLLE



**Stromversorgung:** ein/aus



**Steuerungsauswahl:** Durch Drücken dieser Taste wechseln Sie zwischen manuellem und programmierbarem Modus.



**Uhr:** drücken, um die aktuelle Uhrzeit einzustellen. Durch Drücken der Taste gelangen Sie zur nächsten Einstellung (Minuten >> Stunden >> Wochentage), die Werte werden mit den Pfeilen eingestellt, nach 10s Inaktivität werden die Einstellungen automatisch gespeichert. Wenn Sie die Taste ein viertes Mal drücken, gelangen Sie zu den Einstellungen für den Wochenprogrammierungsmodus.



**Pfeile:** werden in vielen Funktionen verwendet, um Werte zu erhöhen oder zu verringern.



**Programmiermodus:** Drücken Sie die Uhrentaste 4 Mal

- Auf der linken Seite des Displays erscheint das Symbol, das einem der sechs im Abschnitt "Funktionen" beschriebenen Bereiche entspricht.
- Die Wochentage, für die Sie das Programm einstellen, erscheinen darüber:
  - MON, TUE, WED, THU, FRI - Tage von Montag bis Freitag
  - SAT - Samstag
  - SONNTAG - Sonntag
- Die Daten werden für aufeinanderfolgende Bereiche in der folgenden Reihenfolge eingegeben: Aktivierungszeit des jeweiligen Bereichs >> Temperatur
- Verwenden Sie die Pfeile, um den jeweiligen Wert zu ändern und die Taste um zum nächsten Parameter/Bereich zu gelangen.
- Stellen Sie zuerst die Werte der 6 Bereiche für Mo bis Fr ein und dann das gleiche für Sa und So.
- Nach 10 Sekunden Inaktivität werden die Einstellungen automatisch gespeichert.
- HINWEIS:** Die Zeitwerte in der nächsten Periode dürfen nicht niedriger sein als in der vorherigen Periode. Der eingestellte Zeitplan für einen bestimmten Bereich muss innerhalb des Zeitintervalls 00:00-24:00 liegen.



### MUSTERARBEITSZEITPLAN

PERIOD	ARBEITSTAGE (MONTAGS-FREITAGS)		WOCHENENDE (SAMSTAG)		WOCHENENDE (SONNTAG)	
	STUNDE	TEMPERATUR	STUNDE	TEMPERATUR	STUNDE	TEMPERATUR
PERIOD 1	06:00	20°C	06:00	20°C	06:00	20°C
PERIOD 2	08:00	15°C	08:00	20°C	08:00	20°C
PERIOD 3	11:30	15°C	11:30	20°C	11:30	20°C
PERIOD 4	13:30	15°C	13:30	20°C	13:30	20°C
PERIOD 5	17:00	22°C	17:00	20°C	17:00	20°C
PERIOD 6	22:00	15°C	22:00	15°C	22:00	15°C

### ERWEITERTE EINSTELLUNGEN



Wenn das Gerät ausgeschaltet ist, halten Sie die Uhr- und die Netztaaste gleichzeitig 5 Sekunden lang gedrückt, um auf die erweiterten Einstellungen des Reglers zuzugreifen. Verwenden Sie die Pfeile, um die Werte zu ändern, und die Taste Gehen Sie zum nächsten Parameter.  
Die vorgenommenen Änderungen werden gespeichert, wenn der Netzschalter gedrückt wird.

CODE	FUNKTION	EINSTELLUNGEN UND OPTIONEN	DEFAULT-WERT
1	Temperaturkompensation	-9°C bis +9°C (für internen Sensor)	-3
2	Betriebstemperatur des Thermostats	1 ~ 5°C	1
3	Tastenverriegelung	00: Alle Tasten sind gesperrt, mit Ausnahme der Einschalttaste, 01: Alle Tasten sind gesperrt.	01
4	Arten von Sensoren	Ein: Interner Sensor (Temperaturkontrolle) Ou: Externer Fühler (regelt die Temperatur) AL: Interner/externer Fühler (intern - regelt die Temperatur; extern - begrenzt die Temperatur)	AL
5	Minimale Einstellungen	5 - 15°C	05
6	Maximale Einstellungen	15 - 45°C	35
7	Anzeigemodus	00: Anzeige der Solltemperatur und der Raumtemperatur gleichzeitig 01: Anzeige nur der eingestellten Temperatur	00
8	Einstellungen zum Schutz vor niedrigen Temperaturen	0 - 10°C	00
9	Schutzeinstellungen für hohe Temperaturen	25 - 70°C	45
A	Energiesparende Einstellungen	00: Normaler Modus 01: Energiesparmodus	0
B	Spartemperatur	0 - 30°C	20
C	Helligkeit der Anzeige	0 - 7	7
D	Helligkeit der Anzeige	0 - 7	3
E	Zurück zu den Werkseinstellungen	00: Benutzereinstellungen 01: Rückkehr zu den Werkseinstellungen	0



### MONTAGE

Výrobek je vhodný pro instalaci do standardní 86mm elektrické krabice.

1. Provedte elektrické připojení regulátoru,
2. přišroubujte panel k montážní krabici,
3. Připojte obrazovku LCD k panelu,
4. Ukončení procesu.

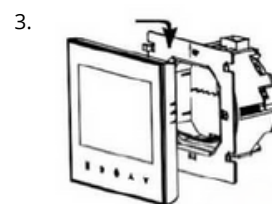
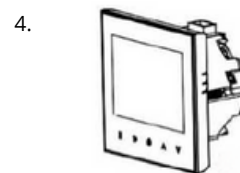
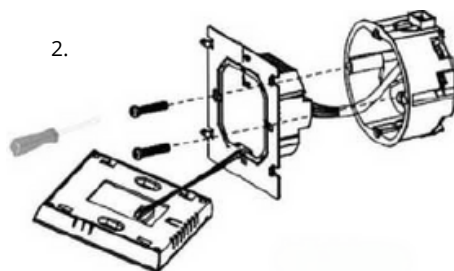
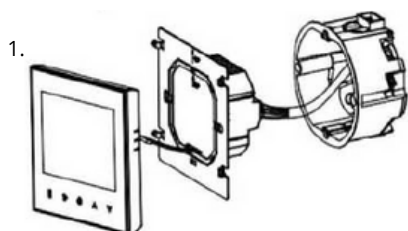

**Upozornění: Spotřebič smí instalovat pouze kvalifikovaný elektrikář, který potvrdí správnost instalace zápisem do záručního listu regulátoru nebo topného systému. V opačném případě výrobek ztrácí záruční ochranu výrobce!**

**Nebezpečí úrazu elektrickým proudem!**

Před připojením kabelů odpojte napájení. Kontakt s vnitřními částmi zařízení pod napětím může způsobit úraz elektrickým proudem, což může vést k vážnému zranění nebo dokonce smrti.

### DIAGRAM ZAPOJENÍ

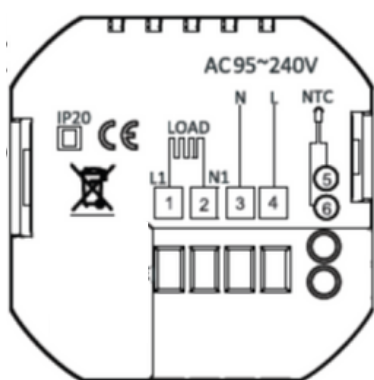

A

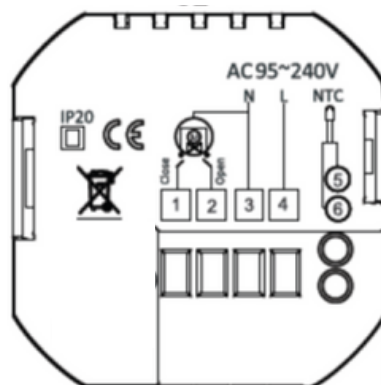

B

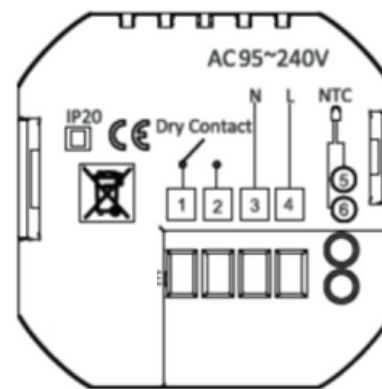

C

- A - für elektrische Fußbodenheizungen
- B - für Warmwasserbereiter
- C - für Gasheizkessel und Wasser-Fußbodenheizungen



### WIFI-KONFIGURATION



Folgen Sie den nachstehenden Anweisungen, um Ihr Smartphone oder Tablet über WiFi mit dem Controller zu verbinden.

**Achtung!** Die folgende Anleitung dient der Information und ist zum Zeitpunkt der Entwicklung aktuell. Aufgrund der ständigen Weiterentwicklung von Anwendungen und Software können sich dieser Prozess und das Aussehen der Anwendung oder einzelner Funktionen in Zukunft ändern.

1. Laden Sie die TUYA SMART- oder SMART LIFE-App auf Ihr Smartphone oder Tablet herunter, installieren Sie sie und registrieren Sie sich.

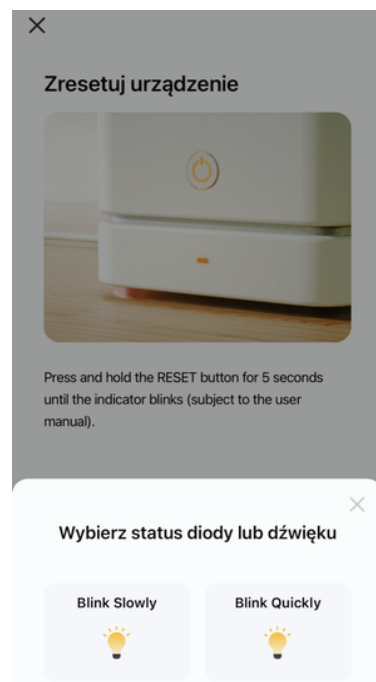
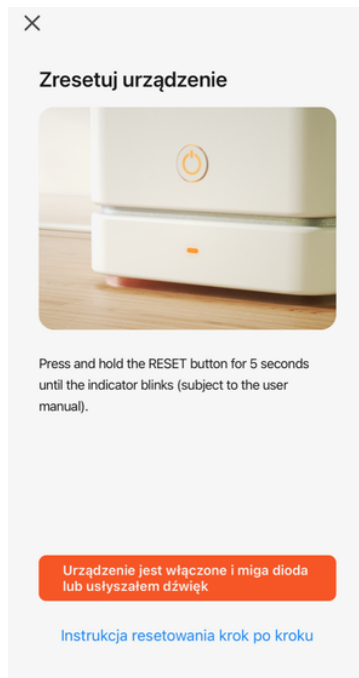
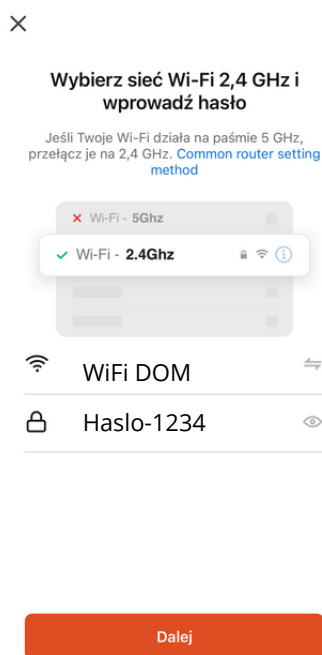
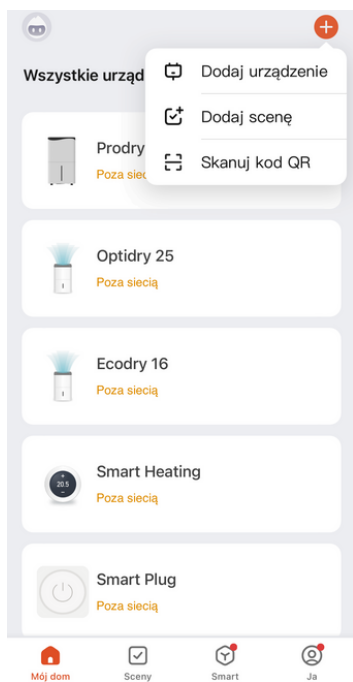

2 Wählen Sie die Option "+" in der oberen rechten Ecke, um ein neues Gerät hinzuzufügen. Wählen Sie dann die Registerkarte "Kleine Geräte" und "Thermostat" aus der Liste.

3. Wählen Sie das entsprechende WiFi-Netzwerk aus und geben Sie das Passwort ein, um darauf zuzugreifen.

4. Halten Sie bei ausgeschaltetem Display den Pfeil nach unten ca. 8 Sekunden lang gedrückt, bis das WiFi-Symbol auf dem Display zu blinken beginnt.

5. Vergewissern Sie sich, dass das WiFi-Symbol auf dem Bildschirm des Controllers blinkt.

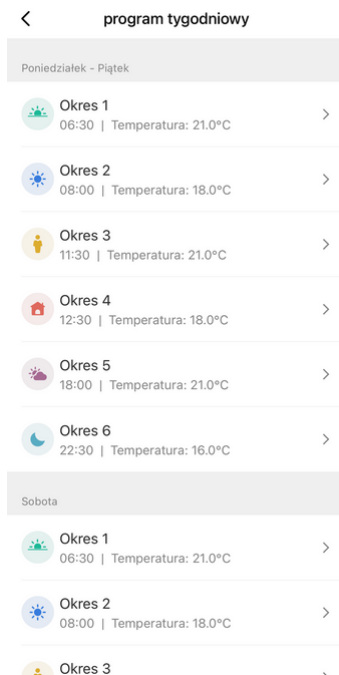
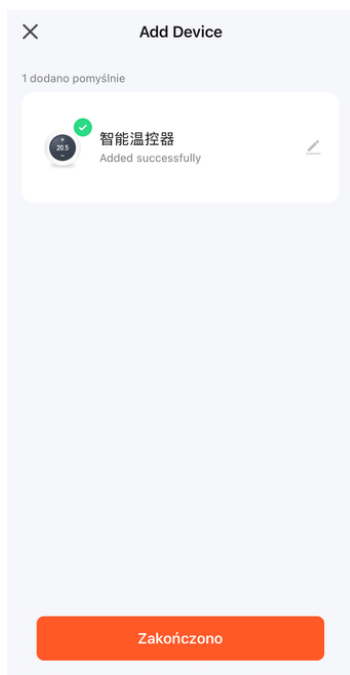

6. Das Gerät wurde erfolgreich hinzugefügt. In diesem Stadium können Sie den Namen des Controllers ändern, der in der Anwendung sichtbar sein wird.

7. Hauptbildschirm zur Steuerung des Gerätebetriebs.

8. Ansicht der Registerkarte für die Einstellung des Wochenplans.

# РЕГУЛЯТОР ТЕМПЕРАТУРИ LEO WIFI



Mission Air®

UA



The English manual is available on our website.

Das Handbuch in deutscher Sprache ist auf unserer Website verfügbar.

Посібник українською мовою є на нашому сайті.

Český manuál je k dispozici na našem webu.

Слідкуйте за нами в соціальних мережах



Напруга (В)	220-230, 50-60Hz
Споживана потужність (Вт)	<1,5
Точність (°C)	+/-0,5
Сенсор.	NTC
Клас захисту	IP20
Сила струму (А)	16
Діапазон налаштування (°C)	5-45
Температура навколишнього середовища (°C)	-5-45

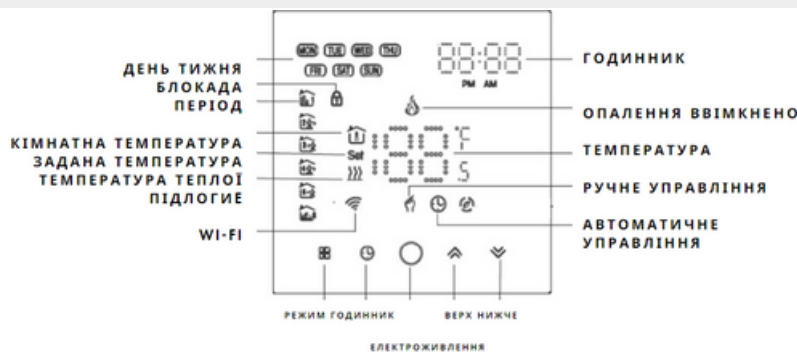

## ОСОБЛИВОСТІ



**Ручне керування:** дозволяє вручну регулювати температуру.



**Програмований режим:** Програмований режим: дозволяє автоматичне керування з програмованим часом і температурою (шість різних діапазонів):



1 ранок (вранці)



2 виїзд з дому о 1 годині ночі



3 повернення додому будинок 1 (ранок)



4 вихід з дому 2 (о другій годині дня)



5 повернення додому 2



6 ніч (вечір)



**Блокування:** натисніть і утримуйте стрілки одночасно протягом 5 секунд, щоб заблокувати або розблокувати пристрій.



**Опалення:** ця піктограма вказує на те, що в цей час система повинна працювати на опалення.

## КОНТРОЛЬ



**Живлення:** увімкнено/вимкнено



**Вибір управління:** натисканням цієї кнопки ви перемикаєтеся між ручним і програмованим режимом.



**Годинник:** натисніть, щоб встановити поточний час. Натисніть для переходу до наступного налаштування (хвилини >> години >> дні тижня), встановіть значення за допомогою стрілок, після 10 секунд бездіяльності налаштування автоматично зберігаються.



**Стрілки:** використовуються для збільшення або зменшення значень у багатьох функціях.



**Режим програмування:** увімкніть регулятор, утримуйте кнопки годинника та живлення одночасно протягом 5 секунд, і ви увійдете в налаштування режиму програмування.

- У верхній частині дисплея з'являється піктограма, що відповідає одному з шести діапазонів, описаних у розділі "Функції".
- У нижній частині екрана відображаються дні тижня, на які ви налаштуєте програму:
  - 1 2 3 4 5 - дні з понеділка по п'ятницю
  - 6 - субота
  - 7 - неділя

- Дані вводяться для послідовних діапазонів у такому порядку: час активації діапазону >> температура.
- Використовуйте стрілки, щоб змінити відповідне значення, і кнопку Перейдіть до наступного параметра.
- Після 10 секунд бездіяльності налаштування будуть автоматично збережені.
- Після 10 секунд бездіяльності налаштування будуть автоматично збережені.

- ПРИМІТКА:** Значення часу в наступному періоді не повинні бути меншими, ніж у попередньому. Встановлений розклад для заданого діапазону повинен бути в межах часового інтервалу 00:00-24:00. Заданий розклад не може переходити на наступний день!



## ПРИБЛИЗНИЙ ГРАФІК РОБОТИ

ПЕРІОД	РОБОЧІ ДНІ (ПОНЕДІЛОК-П'ЯТНИЦЯ)		ВИХІДНІ (СУБОТА)		ВИХІДНІ (НЕДІЛЯ)	
	ОШЕЛЕШЕННЯ	ТЕМПЕРАТУРА	ОШЕЛЕШЕННЯ	ТЕМПЕРАТУРА	ОШЕЛЕШЕННЯ	ТЕМПЕРАТУРА
ПЕРІОД 1	06:00	20°C	06:00	20°C	06:00	20°C
ПЕРІОД 2	08:00	15°C	08:00	20°C	08:00	20°C
ПЕРІОД 3	11:30	15°C	11:30	20°C	11:30	20°C
ПЕРІОД 4	13:30	15°C	13:30	20°C	13:30	20°C
ПЕРІОД 5	17:00	22°C	17:00	20°C	17:00	20°C
ПЕРІОД 6	22:00	15°C	22:00	15°C	22:00	15°C

## РОЗШИРЕНІ НАЛАШТУВАННЯ



Коли пристрій вимкнено, утримуйте кнопки годинника та живлення одночасно протягом 5 секунд, щоб отримати доступ до розширених налаштувань контролера. Для зміни значень використовуйте стрілки та клавішу . Перехід до наступного параметра.  
Внесені зміни будуть збережені після натискання кнопки живлення.

КОД	ФУНКЦІЯ	НАЛАШТУВАННЯ ТА ОПЦІЇ	ЗНАЧЕННЯ ЗА ЗАМОВЧУВАННЯМ
1	Компенсація температури	від -9°C до +9°C (для внутрішнього датчика)	-3
2	Робоча температура терморегулятора	1 ~ 5°C	1
3	Замок на ключ.	00: Всі кнопки заблоковані, за винятком кнопки ввімкнення, 01: Усі кнопки заблоковано.	01
4	Типи датчиків	Увімкнено: Внутрішній датчик (контролює температуру) 00: Зовнішній датчик (регулює температуру) AL: Внутрішній/зовнішній датчик (внутрішній - регулює температуру; зовнішній - обмежує температуру)	AL
5	Мінімальні налаштування	5 - 15°C	05
6	Максимальні налаштування	15 - 45°C	35
7	Режим відображення	00: Одночасне відображення заданої та кімнатної температури 01: Відображення лише заданої температури	00
8	Налаштування для захисту від низьких температур	0 - 10°C	00
9	Налаштування захисту для високих температур	25 - 70°C	45
A	Налаштування енергозбереження	00: Звичайний режим 01: Режим енергозбереження	0
B	Економічна температура	0 - 30°C	20
C	Яскравість дисплея	0 - 7	7
D	Яскравість дисплея	0 - 7	3
E	Повернення до заводських налаштувань	00: Користувацькі налаштування 01: Повернення до заводських налаштувань	0



### МОНТАЖ

Виріб підходить для встановлення в стандартну 86-міліметрову електричну коробку.

1. Виконайте електричне підключення контролера,
2. Прикрутіть панель до монтажної коробки,
3. Підключіть РК-екран до панелі,
4. Кінець процесу.

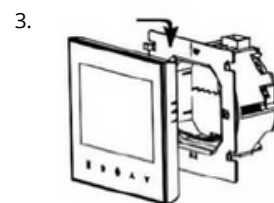
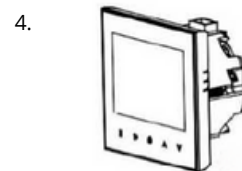
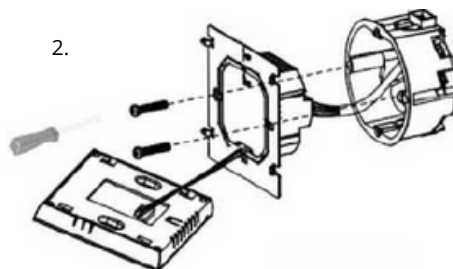
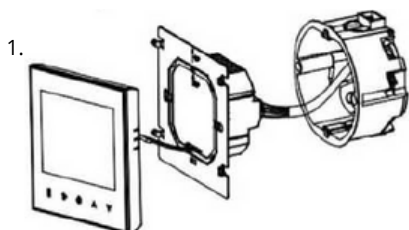

**Увага: Прилад може встановлювати тільки кваліфікований електрик, який засвідчить правильність установки записом у гарантійному талоні контролера або опалювальної системи. В іншому випадку виріб втрачає гарантійний захист виробника!**

#### Небезпека ураження електричним струмом!

Перед підключенням кабелів відключіть джерело живлення. Контакт з внутрішніми частинами пристрою, що знаходяться під напругою, може призвести до ураження електричним струмом, що може спричинити серйозні травми або навіть смерть.

### СХЕМА ПІДКЛЮЧЕННЯ

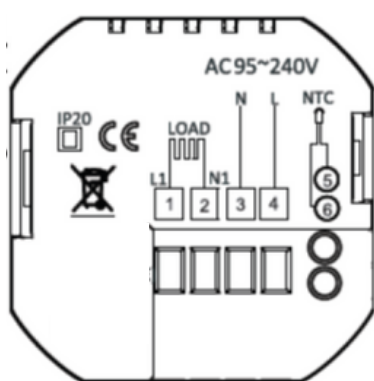

A

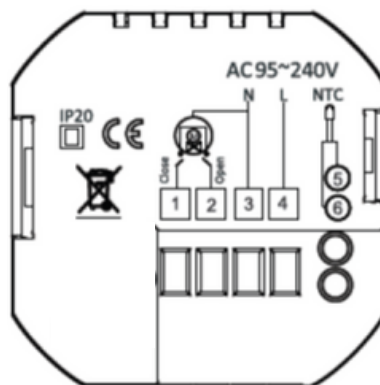

B

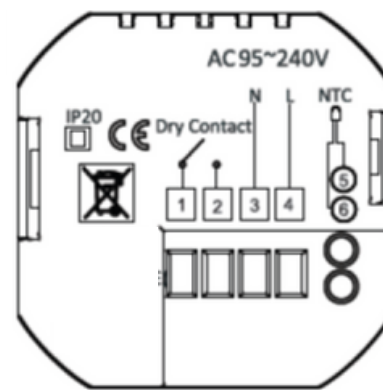

C

A - для електричної теплої підлоги

B - для водонагрівачів

C - для газових котлів та водяних теплих підлог

# РЕГУЛЯТОР ТЕМПЕРАТУРИ LEO WIFI



Mission Air®

UA

## КОНФІГУРАЦІЯ WIFI



Дотримуйтесь інструкцій нижче, щоб підключити смартфон або планшет до контролера через WiFi.

**Увага!!** Наведені нижче вказівки надаються в інформаційних цілях і є актуальними на момент розробки. У зв'язку з постійним розвитком додатків і програмного забезпечення, процес і дизайн додатків або окремих функцій можуть змінюватися в майбутньому.

1. Завантажте та встановіть мобільний додаток TUYA SMART або SMART LIFE на свій смартфон або планшет і зареєструйтеся.

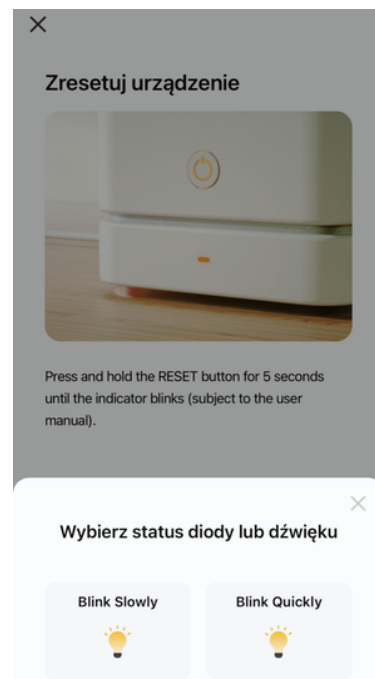
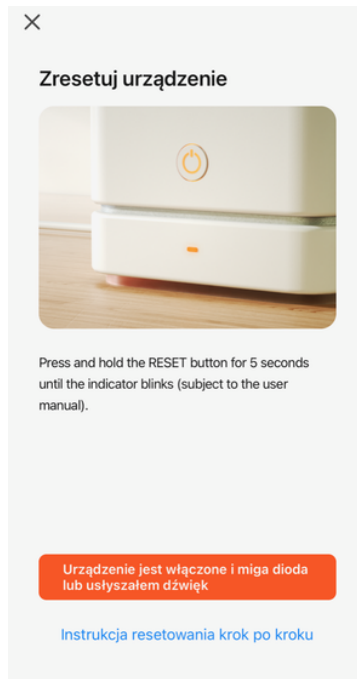
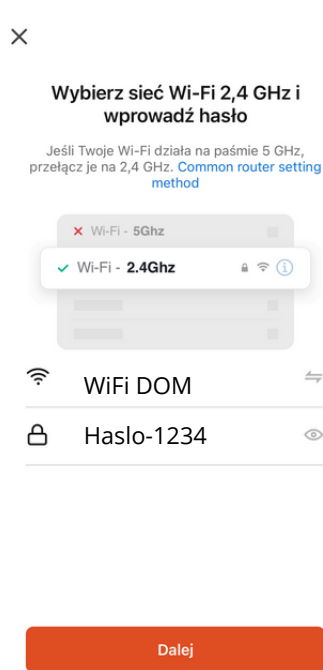
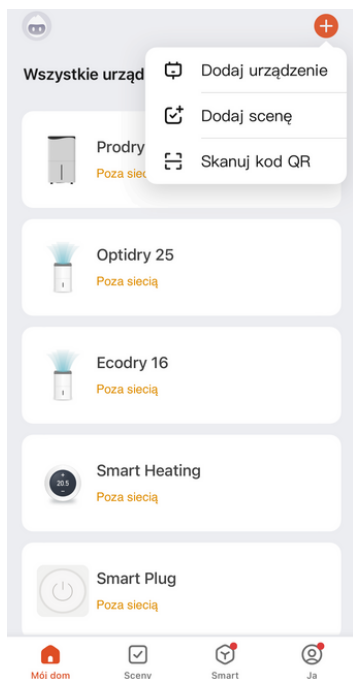

2. Виберіть опцію "+" у верхньому правому куті, щоб додати новий пристрій. Потім виберіть вкладку "Малі пристрої" та "Термостат" зі списку.

3. виберіть відповідну мережу WiFi і введіть пароль для доступу до неї.

4. на вимкненому дисплеї утримуйте стрілку вниз протягом приблизно 8 секунд, доки на дисплеї не почне блимати піктограма WiFi

5. Переконайтеся, що на екрані контролера блимає піктограма WiFi.

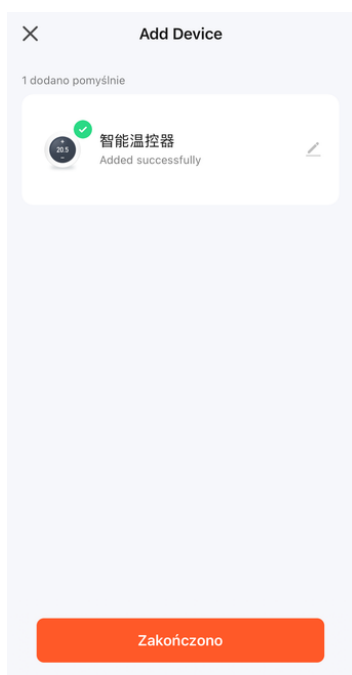

6. Пристрій успішно додано. На цьому етапі ви можете змінити назву контролера, яку буде видно в застосунку.



7. головний екран для керування роботою пристрою.

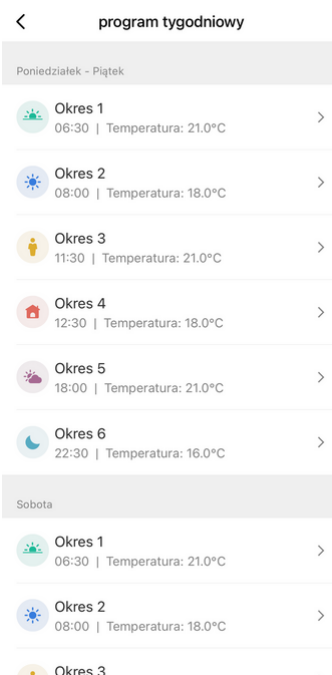

8. вигляд налаштування розкладу.

вкладки для тижневого розкладу.



# REGULÁTOR TEPLOTY LEO WIFI



Mission Air®

CZ



The English manual is available on our website.

Das Handbuch in deutscher Sprache ist auf unserer Website verfügbar.

Посібник українською мовою є на нашому сайті.

Český manuál je k dispozici na našem webu.

**Sledujte nás na našich sociálních sítích**



Napětí (V)	220-230, 50-60Hz
Spotřeba energie (W)	<1,5
Přesnost (°C)	+/-0,5
Senzor	NTC
Třída ochrany	IP20
Intenzita proudu (A)	16
Rozsah nastavení (°C)	5-45
Okolní teplota (°C)	-5-45

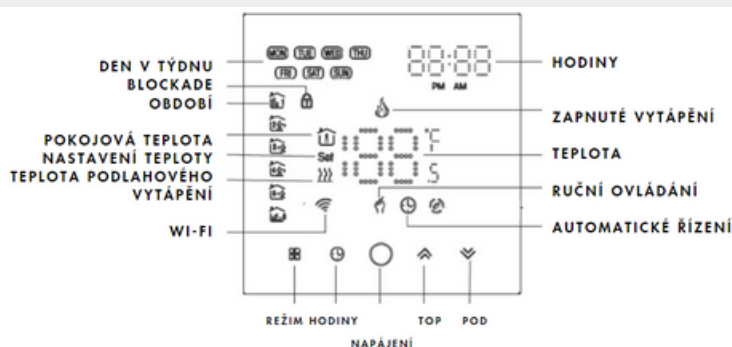

## FUNKCE



**Ruční ovládání:** umožňuje ruční regulaci teploty.



**Programovatelný režim:** umožňuje automatické řízení s programovatelnými časy a teplotami (šest různých rozsahů):



ráno (a.m.)



odjezd z domova



návrat domů  
domů 1  
(dopoledne)



odchod z  
domu 2 (p.m.)



Návrat domů 2  
(p.m.)



noc (p.m.)



**Zamknout:** současným stisknutím šipek po dobu 5 s zařízení zamknete nebo odemknete.



**Topení:** tato ikona označuje, že systém by měl v tuto chvíli topit.

## CONTROL



**Napájení:** zapnuto/vypnuto



**Volba ovládání:** stisknutím tohoto tlačítka přepínáte mezi manuálním a programovatelným režimem.



**Hodiny:** stisknutím nastavíte aktuální čas. Stisknutím tlačítka přejdete na další nastavení (minuty >> hodiny >> dny v týdnu), hodnoty se nastavují pomocí šipek, po 10 s nečinnosti se nastavení automaticky uloží. Čtvrtým stisknutím tlačítka se dostanete do nastavení režimu programování týdenního rozvrhu.



**Šipky: slouží ke zvýšení nebo snížení hodnot v mnoha funkcích.**



x4

**Režim programování:** 4krát stiskněte tlačítko hodin.

- Na levé straně displeje se zobrazí ikona odpovídající jednomu ze šesti rozsahů popsaných v části "Funkce".
- Nad ní se zobrazí dny v týdnu, pro které program nastavujete:
  - PO, ÚTERÝ, ST, ČTVRTEK, PÁTEK - dny od pondělí do pátku
  - SOBOTA - sobota
  - NEDĚLE - neděle
- Údaje se zadávají pro po sobě jdoucí rozsahy v následujícím pořadí: čas aktivace příslušného rozsahu >> teplota
- Pomocí šipek změňte příslušnou hodnotu a tlačítkem Přesun na další parametr/rozsah.
- Nejprve nastavte hodnoty 6 rozsahů pro Po až Pá a poté totéž pro So a Ne.
- Po 10 s nečinnosti se nastavení automaticky uloží.
- **POZNÁMKA:** Hodnoty času v následujícím období nesmí být nižší než v předchozím období. Nastavený plán pro daný rozsah musí být v časovém intervalu 00:00-24:00. Daný plán nemůže přejít na další den!



### VZOROVÝ ROZVRH PRÁCE

OBDOBÍ	PRACOVNÍ DNY (PONDĚLÍ AŽ PÁTEK)		VÍKEND (SOBOTA)		VÍKEND (NEDĚLE)	
	HODINA	TEPLOTA	HODINA	TEPLOTA	HODINA	TEPLOTA
OBDOBÍ 1	06:00	20°C	06:00	20°C	06:00	20°C
OBDOBÍ 2	08:00	15°C	08:00	20°C	08:00	20°C
OBDOBÍ 3	11:30	15°C	11:30	20°C	11:30	20°C
OBDOBÍ 4	13:30	15°C	13:30	20°C	13:30	20°C
OBDOBÍ 5	17:00	22°C	17:00	20°C	17:00	20°C
OBDOBÍ 6	22:00	15°C	22:00	15°C	22:00	15°C

### POKROČILÁ NASTAVENÍ



Když je spotřebič vypnutý, stiskněte a podržte současně tlačítka hodin a napájení po dobu 5 sekund, abyste získali přístup k pokročilým nastavením regulátoru. Pomocí šipek můžete měnit hodnoty a tlačítkem přejděte na další parametr. Provedené změny se uloží po stisknutí tlačítka napájení.

KÓD	FUNKCE	NASTAVENÍ A MOŽNOSTI	DEFAULTNÍ HODNOTA
1	Kompenzace teploty	od -9 °C do +9 °C (pro interní senzor)	-3
2	Provozní teplota termostatu	1 ~ 5°C	1
3	Zámek na klíč.	00: Všechna tlačítka kromě tlačítka napájení jsou uzamčena, 01: Všechna tlačítka jsou uzamčena.	01
4	Typy senzorů	Na: Interní senzor (monitoruje teplotu) Vypnuto: Externí čidlo (reguluje teplotu) AL: Interní/externí čidlo (interní - reguluje teplotu; externí - omezuje teplotu).	AL
5	Minimální nastavení	5 - 15°C	05
6	Maximální nastavení	15 - 45°C	35
7	Režim zobrazení	00: Současné zobrazení nastavené a pokojové teploty 01: Zobrazení pouze nastavené teploty	00
8	Nastavení ochrany proti nízkým teplotám	0 - 10°C	00
9	Nastavení ochrany proti vysokým teplotám	25 - 70°C	45
A	Nastavení úspory energie	00: Normální režim 01: Úsporný režim	0
B	Ekonomická teplota	0 - 30°C	20
C	Jas displeje	0 - 7	7
D	Jas displeje	0 - 7	3
E	Obnovení továrního nastavení	00: Uživatelská nastavení 01: Návrat k továrnímu nastavení	0



### MONTAGE

Výrobek je vhodný pro instalaci do standardní 86mm elektrické krabice.

1. Provedte elektrické připojení regulátoru,
2. přišroubujte panel k montážní krabici,
3. Připojte obrazovku LCD k panelu,
4. Ukončení procesu.

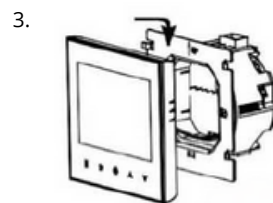
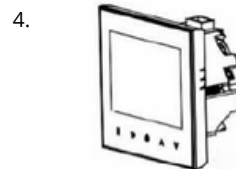
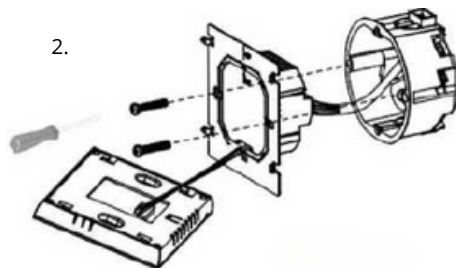
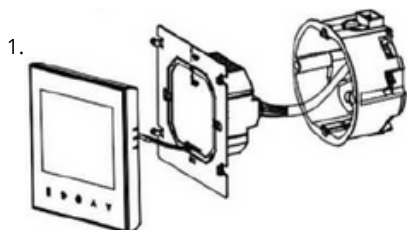

**Upozornění: Spotřebič smí instalovat pouze kvalifikovaný elektrikář, který potvrdí správnost instalace zápisem do záručního listu regulátoru nebo topného systému. V opačném případě výrobek ztrácí záruční ochranu výrobce!**

#### Nebezpečí úrazu elektrickým proudem!

Před připojením kabelů odpojte napájení. Kontakt s vnitřními částmi zařízení pod napětím může způsobit úraz elektrickým proudem, což může vést k vážnému zranění nebo dokonce smrti.

### DIAGRAM ZAPOJENÍ

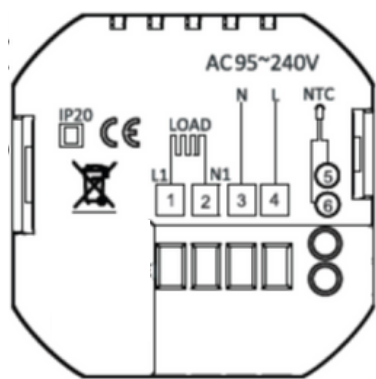

A

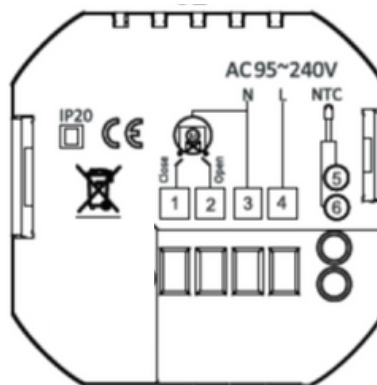

B

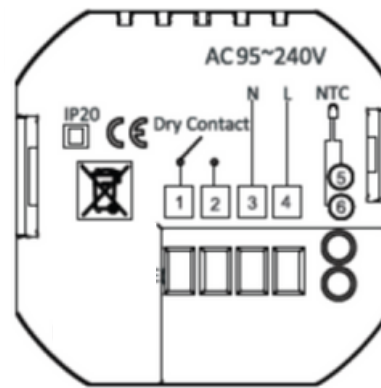

C

- A - pro elektrické podlahové vytápění  
B - pro ohřevače vody  
C - pro plynové kotle a vodní podlahové vytápění

# REGULÁTOR TEPLOTY LEO WIFI



Mission Air®

CZ

## KONFIGURACE WIFI



Pro připojení chytrého telefonu nebo tabletu k ovladači prostřednictvím WiFi postupujte podle níže uvedených pokynů.

**Pozor!** Následující pokyny mají informativní charakter a jsou aktuální v době zpracování. Vzhledem k neustálému vývoji aplikací a softwaru se tento postup a podoba aplikace nebo jednotlivých funkcí může v budoucnu měnit.

1. Stáhněte si a nainstalujte mobilní aplikaci TUYA SMART nebo SMART LIFE do svého chytrého telefonu nebo tabletu a zaregistrujte se.

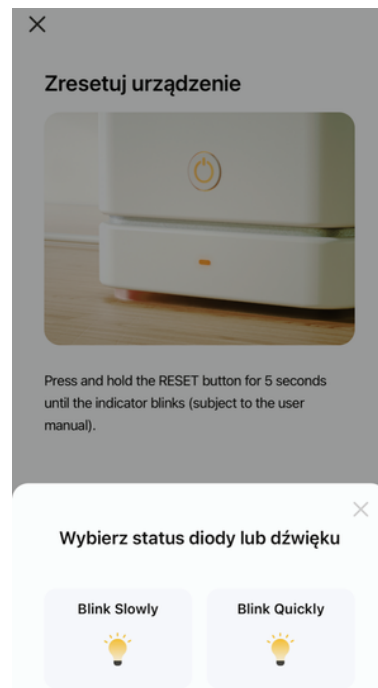
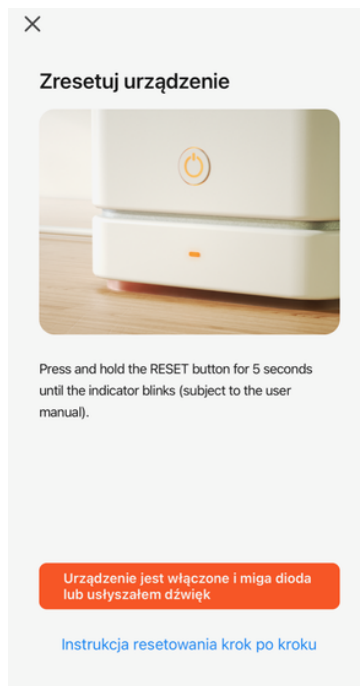
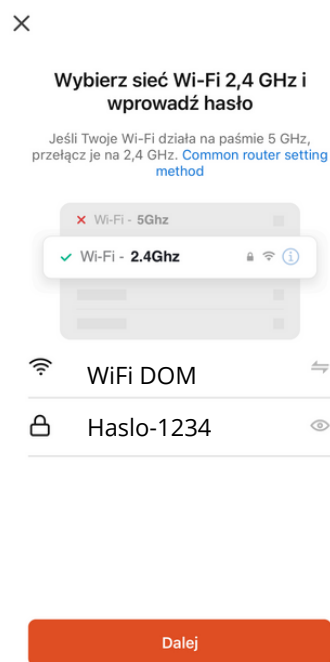
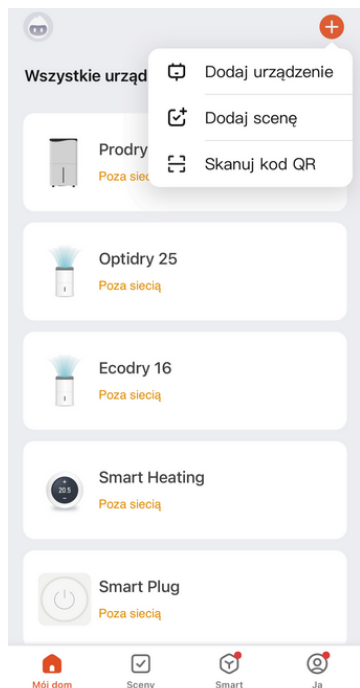

2. Výběrem možnosti "+" v pravém horním rohu přidejte nové zařízení. Poté vyberte záložku "Small devices" (Malá zařízení) a ze seznamu vyberte "Termostat" (Thermostat).

3. Vyberte příslušnou síť WiFi a zadejte heslo pro přístup k ní.

4. na vypnutém displeji podržte šipku dolů po dobu přibližně 8 s, dokud na displeji nezačne blikat ikona WiFi.

5. Zkontrolujte, zda na obrazovce ovladače bliká ikona WiFi.

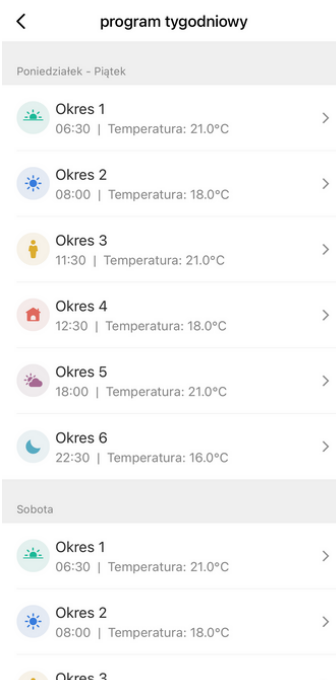
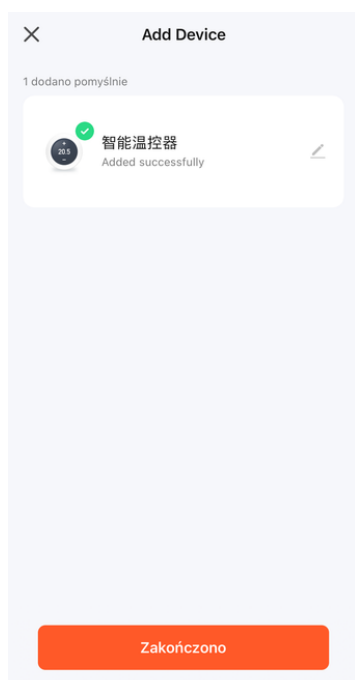

6. Zařízení bylo úspěšně přidáno. V této fázi můžete změnit název řadiče, který bude viditelný v aplikaci.

7. Hlavní obrazovka pro ovládání provozu jednotky.

8. Zobrazení karty pro nastavení týdenního plánu.