

# ORYGINALNA INSTRUKCJA OBSŁUGI

Kiano Elegance TV 32

PL



**WAŻNE:** Przed zainstalowaniem i skorzystaniem z telewizora, zapoznaj się dokładnie z instrukcją. Zachowaj tę instrukcję pod ręką w razie potrzeby.

## Ważne instrukcje bezpieczeństwa

- ★ **OSTRZEŻENIE:** Aby zapobiec obrażeniom, urządzenie musi być bezpiecznie przymocowane do podłogi/ściany zgodnie z instrukcją montażu.
- ★ **OSTRZEŻENIE:** Aby zmniejszyć ryzyko pożaru lub porażenia prądem, nie wystawiaj tego urządzenia na działanie deszczu ani wilgoci. Urządzenie nie powinno być narażane na kapanie lub zachlapanie, a przedmioty wypełnione płynami, takie jak wazony, nie powinny być umieszczane na urządzeniu.
- ★ **OSTRZEŻENIE:** Wtyczka sieciowa/złącze urządzenia służy jako urządzenie odłączające, urządzenie odłączające powinno być łatwo dostępne.
- ★ **OSTRZEŻENIE:** Wtyczka sieciowa służy jako urządzenie odłączające, urządzenie odłączające powinno być łatwo dostępne.



- Symbol błyskawicy ze strzałką w trójkącie równobocznym ma na celu zwrócenie uwagi użytkownika na obecność niez izolowanego „niebezpiecznego napięcia” w budowie produktu, które może być na tyle duże, że stwarza ryzyko porażenia prądem.

**OSTRZEŻENIE:** Aby zmniejszyć ryzyko porażenia prądem, nie należy zdejmować pokrywy (ani tylnej części urządzenia), ponieważ wewnątrz nie znajdują się żadne części, które mógłby naprawić użytkownik. Zleć naprawę wykwalifikowanemu personelowi.

- Wykrzyknik w trójkącie równobocznym ma na celu zwrócenie uwagi użytkownika na obecność ważnych instrukcji obsługi i konserwacji w literaturze dołączonej do urządzenia.

- ★ A Na urządzeniu nie należy stawiać żadnych źródeł Otwartego ognia, takich jak zapalone świece.
- ★ **OSTRZEŻENIE:** Baterii (akumulatora lub baterii lub pakietu baterii) nie należy wystawiać na działanie nadmiernego ciepła, takiego jak światło słoneczne, ogień itp.
- ★ **OSTRZEŻENIE:** Aby zapobiec rozprzestrzenianiu się ognia, należy zawsze trzymać świece i inne otwarte płomienie z dala od tego produktu.
- ★ Nie instaluj tego urządzenia w zamkniętej lub zabudowanej przestrzeni, takiej jak regał na książki lub podobne urządzenie, i pozostaw w dobrze wentylowanym miejscu na otwartej przestrzeni. Nie należy utrudniać wentylacji poprzez zakrywanie otworów wentylacyjnych przedmiotami takimi jak gazety, obrusy, zasłony itp.
- ★ Instrukcje instalacji lub użytkowania dostarczane z telewizorami niestojącymi na podłodze, które mogą być używane w domu i ważą ponad 7 kg, muszą zawierać następujące informacje lub ich odpowiedniki:

### OSTRZEŻENIE

Nigdy nie umieszczaj telewizora w niestabilnym miejscu.

Telewizor może spaść, powodując poważne obrażenia ciała lub śmierć. Wielu urazom, zwłaszcza u dzieci, można uniknąć, podejmując proste środki ostrożności, takie jak:

- Korzystanie z szafek lub stojaków zalecanych przez producenta telewizora.
- Używaj wyłącznie mebli, które mogą bezpiecznie utrzymać telewizor.
- Upewnij się, że telewizor nie wystaje z krawędzi mebla, na którym stoi.
- Nieumieszczanie telewizora na wysokich meblach (np. szafach lub regałach) bez zakotwienia mebli i telewizora na odpowiednim wsporniku.
- Nie umieszczania telewizora na tkaninie lub innym materiale, który może znajdować się pomiędzy telewizorem a meblami, na których stoi.
- Edukacja dzieci o niebezpieczeństwach związanych ze wspinaniem się na meble w celu dotarcia do telewizora lub jego elementów sterujących.

## Dostarczone akcesoria

Przed instalacją sprawdź dostarczone akcesoria.

W przypadku braku lub uszkodzenia należy natychmiast skontaktować się ze sprzedawcą.

Pilot zdalnego sterowania x1 Baterie AAA x2 Instrukcja obsługi x1



- Typ dostarczonej wtyczki zasilania może być inny w niektórych krajach.
- Proszę przechowywać nieużywane śruby.

# Przyciski klawiatury









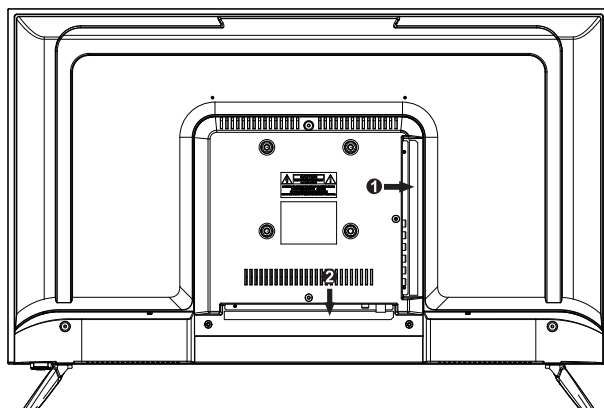

Naciśnij krótko, aby wyświetlić listę klawiszy, następnie kliknij w lewo lub w prawo, aby wybrać, naciśnij długo, aby wysłać odpowiedni wybrany klucz, lista zniknie automatycznie po 10 sekundach braku działania.

- 1. POWER(⏻)/OK:** W trybie wyłączenia naciśnij krótko, aby włączyć telewizor. w trybie włączenia naciśnij krótko, aby uzyskać funkcję OK, naciśnij długo, aby uzyskać funkcję POWER.  
**POWER (⏻):** Włącza i wyłącza telewizor.  
Po włączeniu naciśnij krótko, aby wyświetlić menu funkcji Zasilanie, Menu, Źródło, Kanał w górę/ Kanał w dół, Dźwięk +/Dźwięk -. Krótkie naciśnięcie, aby wybrać po kolei.
- 2. MENU:** Wyświetla menu główne telewizora.  
Naciśnij długo, aby wejść do interfejsu menu, wybierz przycisk kanału w górę/w dół, aby wybrać pozycję menu, przesuń pozycję menu w górę/w dół, aby wybrać. Wybierz +/- dźwięku i naciśnij długo, aby przesunąć pozycje menu w lewo i w prawo.
- 3. SOURCE:** Wyświetla listę wyboru źródła odtwarzania.  
Wybierz klawisz Źródło, aby wejść do menu Źródło, naciśnij przycisk głośności +/-, aby przesuwać menu w lewo i w prawo w celu wyboru.
- 4. CH+/-:** Wybór kanału. W systemie menu telewizora działa jak strzałka w prawo na pilocie. Naciśnij i przytrzymaj przycisk Kanał w górę/w dół, aby wybrać program.
- 5. VOL+/-:** Wybór głośności. W systemie menu telewizora działa jak strzałka w prawo na pilocie i długie naciśnięcie +/- w celu regulacji poziomu głośności.

## Przeгляд funkcjonalny



(Widok z tyłu służy wyłącznie do celów informacyjnych. Aby uzyskać szczegółowe informacje, zapoznaj się z rzeczywistym produktem)

Złącze	Funkcjonować	Opis
	<b>COAX</b>	Złącze cyfrowego wejścia koncentrycznego (koaksjalnego) dla wzmacniacza audio
	<b>HDMI</b>	Podłączanie do urządzeń z wyjściem HDMI
	<b>DVB-S2</b>	Terminal wejściowy DVB-S2, Podłącz do LNBF
	<b>DVB-T2</b>	Zacisk wejścia antenowego - Podłącz do urządzenia z wyjściem antenowym lub ściennego gniazda antenowego
	<b>AV IN</b>	Terminal wejściowy wideo i audio (L/R)
	<b>USB</b>	Podłącz USB.
	<b>EARPHONE</b>	Podłącz wzmacniacz audio lub inne urządzenie z tym wejściem audio.
	<b>CI</b>	Gniazdo dla urządzenia CI Common Interface (dekoder)
	<b>RJ45</b>	Podłączenie do Internetu



# Pilot zdalnego sterowania



Przycisk	Opis
	Włącz/Wyłącz TV
	Naciśnij ten przycisk, aby tymczasowo wyłączyć dźwięk telewizora, naciśnij go ponownie, aby go wznowić.
<b>NUMERY PRZYCISKÓW</b>	Służy do wyboru kanałów (w trybie TV)
<b>-/--</b>	Naciśnij ten przycisk przed wprowadzeniem numeru programu większego niż 09.
	Powrót do ostatnio oglądanego programu/źródła sygnału
<b>CH+/CH-</b>	Przewijanie do następnego/poprzedniego kanału
<b>VOL+/VOL-</b>	Naciśnij, aby zwiększyć lub zmniejszyć głośność dźwięku
<b>EPG</b>	Wejście do elektronicznego przewodnika po programach (tylko w trybie DTV)
<b>AUDIO</b>	Wyświetlanie i selekcja systemów audio.
	Przycisku można używać do przełączania pomiędzy żądanymi opcjami.
<b>NETFLIX</b>	Naciśnij, żeby uruchomić aplikację NETFLIX
<b>HOME</b>	Naciśnij ten przycisk, aby przejść do strony głównej. (tryb Android)
<b>YouTube</b>	Naciśnij, żeby uruchomić aplikację YOUTUBE
<b>MENU</b>	Naciśnij, aby wyświetlić lub usunąć menu ekranowe albo zakończyć jakąś operację
<b>SOURCE</b>	Naciśnij, aby zmienić źródło sygnału
<b>ENTER</b>	Wybór lub uruchomienie wybranej pozycji menu
	Przycisk kierunkowy (góra/dół/lewo/prawo). Przesuwa fokus i zmienia wartości widoczne w menu telewizora.
<b>EXIT</b>	Naciśnij, aby wyjść z bieżącego interfejsu
<b>INFO</b>	Naciśnięcie przycisku podczas oglądania programu powoduje wyświetlenie szczegółowych informacji o programie.
<b>KOLOROWE PRZYCISKI</b>	Przycisk czerwony/szary/żółty/niebieski. Służy jako łącze nawigacyjne lub menu edycji programu
	Przycisk sterowania cyfrowym odtwarzaczem multimedialnym: Obejmuje odtwarzanie/pauzę, zatrzymanie, do tyłu, do przodu, następny, poprzedni (w trybie USB)

# Pilot zdalnego sterowania



<b>REPEAT</b>	Tryb USB: Naciśnij, aby wybrać tryb odtwarzania z powtarzaniem.
<b>SUBTITLE</b>	Naciśnij przycisk, aby wyświetlić dostępne napisy (w trybie DTV).
♥	Naciśnij, aby wyświetlić wybrane ulubione programy (w trybie TV)
<b>LIST</b>	Tryb TV: Naciśnij, aby wywołać listę kanałów.
☰ i	Tryb TXT:INDEX — naciśnij, aby wywołać stronę główną indeksu.
☰	Tryb TXT: Naciśnij, aby wywołać telegazetę. Naciśnij ponownie przycisk, aby wyłączyć telegazetę.
☰ ↕	Tryb: PRZYTRZYMAJ-naciśnij przycisk tp zatrzymaj stronę telegazety. Naciśnij przycisk ponownie, aby odblokować stronę.
☰ X	Tryb TXT: Anuluj teletekst, ale aby nie wychodzić z teletekstu, naciśnij ponownie, aby wyświetlić teletekst.
☰ ⌚	Tryb TXT: Naciśnij przycisk, aby włączyć podstronę. Naciśnij ponownie przycisk, aby wyłączyć podstronę.
☰ ?	Tryb TXT: Naciśnij przycisk, aby wyświetlić ukryte informacje teletekstu.
☰ ↕	Tryb TXT: Rozmiar — naciśnij, aby zmienić rozmiar teletekstu.
🌐	Naciśnij ten przycisk, aby przejść do przeglądarki. (Tryb Android)
🖱️	Włącz/wyłącz tryb myszy.
●	Aby rozpocząć nagrywanie kanału. Naciśnij, aby rozpocząć nagrywanie strumienia kanałów na dysk flash USB.

# Obsługa menu

## Źródło

Naciśnij przycisk [SOURCE], aby otworzyć listę źródeł wejściowych, a następnie naciśnij przycisk [▲/▼], aby podświetlić wybrane źródło i naciśnij przycisk [ENTER], aby przełączyć.

## Menu główne

Naciśnij przycisk [MENU], aby otworzyć interfejs menu głównego. Naciśnij przycisk [◀ / ▶], aby wybrać opcję, a następnie naciśnij przycisk [▼], aby przejść do podmenu.

Następnie naciśnij przycisk [MENU] lub [EXIT], aby powrócić do menu głównego.

## Obraz

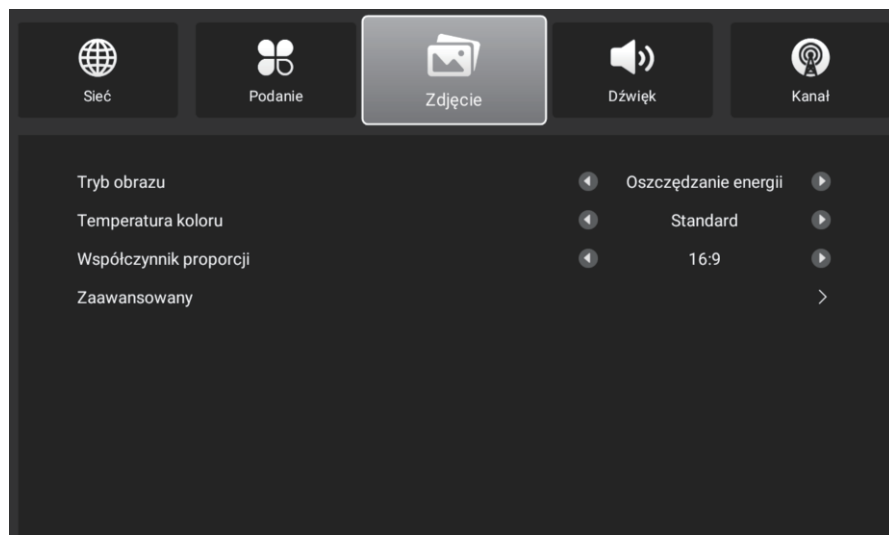

Funkcja	Tryby	Opis	
Tryb obrazu	Standard->Dynamiczny->Film->Oszczędzanie energii->Użytkownik	Regulacja trybu wyświetlania obrazu	
Temperatura kolorów	Standardowy -> Ciepły -> Chłodny	Regulacja temperatury kolorów	
Współczynnik proporcji	16:9->4:3->Zoom1->Zoom2->Full->Auto	Regulacja współczynnika proporcji obrazu	
Zaawansowane (wybierz opcję Zaawansowane, a następnie naciśnij przycisk [ENTER/▶], aby przejść do podmenu).	NR	Wył. -> Niski -> Średni -> Wysoki	Regulacja redukcji szumów
	DLC	ON->OFF	Dynamic Luma switch controler
	HDR	ON->OFF	Przełącznik dynamicznej kontroli oświetlenia
	Tryb HDMI (dostępny tylko w przypadku źródła HDMI).		Naciśnij przycisk [ENTER/▶], aby przejść do podmenu regulacji efektu obrazu źródła HDMI.

## Dźwięk

Naciśnij przycisk [▲/▼], aby wybrać opcję, a następnie naciśnij przycisk ◀, aby zmniejszyć parametr. Naciśnij przycisk ▶, aby zwiększyć parametr.

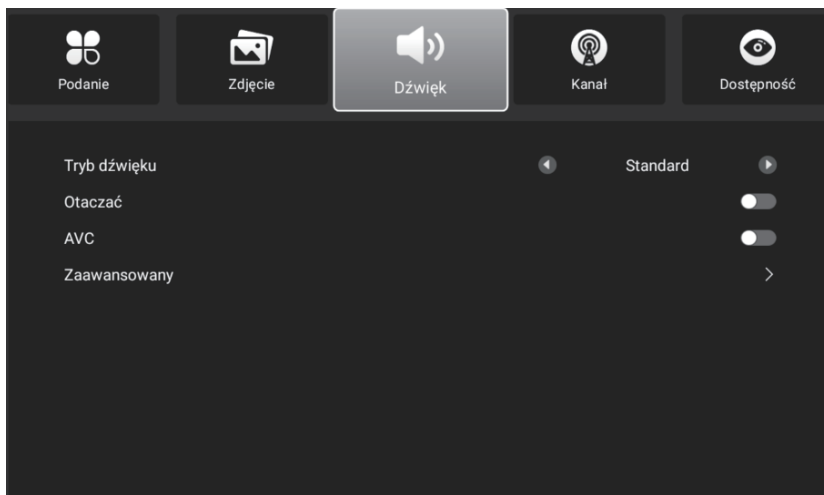

Funkcja	Tryby	Opis	
Tryb dźwięku	Standard->Sport->Film->Muzyka->Użytkownik	Dostosowanie trybu dźwięku	
Surround	OFF->ON	Sterownik przełącznika surround	
AVC	OFF->ON	Automatyczny przełącznik głośności	
Zaawansowane (wybierz opcję Zaawansowane, a następnie naciśnij przycisk [ENTER/ ▶ ], aby przejść do podmenu).	Balans	-50 - 50	Kontroler balansu dźwięku
	Wyjście cyfrowe	PCM->Auto	Sterownik wyjścia cyfrowego

## Kanály

Naciśnij przycisk [▲/▼], aby wybrać opcję, a następnie naciśnij przycisk [▶], aby przejść do podmenu.



Opcja	Opis
Automatyczne skanowanie	Wejść do interfejsu automatycznego strojenia i rozpocznij skanowanie.
Skanowanie ręczne	Wejść do interfejsu skanowania ręcznego
Lista kanałów	Wejść do interfejsu listy kanałów
Lista ulubionych	Wejść do interfejsu listy ulubionych
Edycja kanałów	Wejść do interfejsu edycji kanałów
Lista harmonogramów	Przejdź do interfejsu listy harmonogramów
Przewodnik po programach	Przejdź do interfejsu przewodnika po programach

Naciśnij [ENTER] lub [▶], aby przejść do interfejsu ręcznego skanowania.

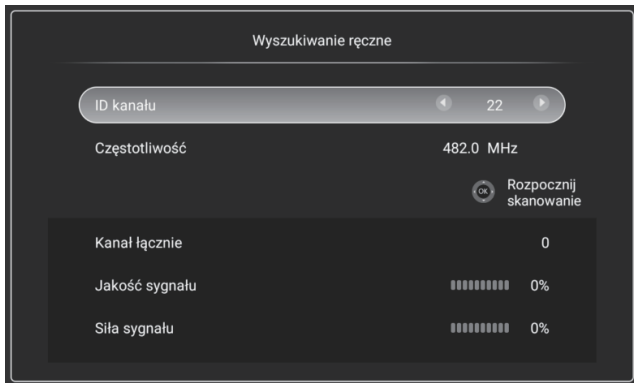

## Obsługa menu

Lista kanałów, naciśnij [ENTER] lub [▶], aby przejść do interfejsu listy kanałów. Lista kanałów. Następnie naciśnij przycisk [▲/▼] aby wyświetlić listę.

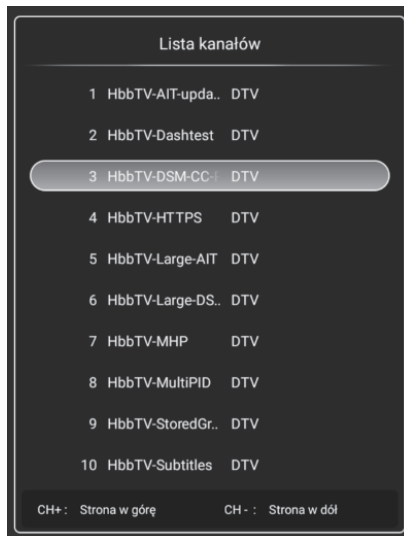

Lista ulubionych, naciśnij przycisk [ENTER] lub [▶], aby przejść do interfejsu listy ulubionych. Następnie naciśnij przycisk [▲/▼], aby wyświetlić listę ulubionych.

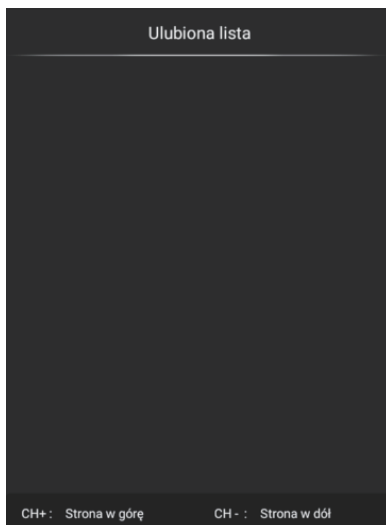

# Obsługa menu

## Dostępność

PNaciśnij przycisk [▲/▼], aby wybrać opcję, a następnie naciśnij przycisk [◀], aby zmniejszyć parametr. Naciśnij przycisk [▶], aby zwiększyć parametr.

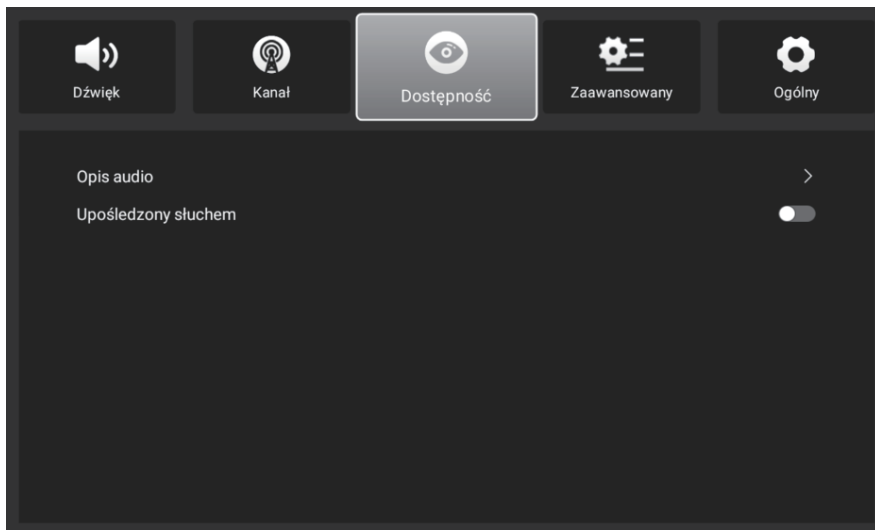

## Zaawansowane

Naciśnij przycisk [▲/▼], aby wybrać opcję, a następnie naciśnij przycisk [▶], aby przejść do podmenu.

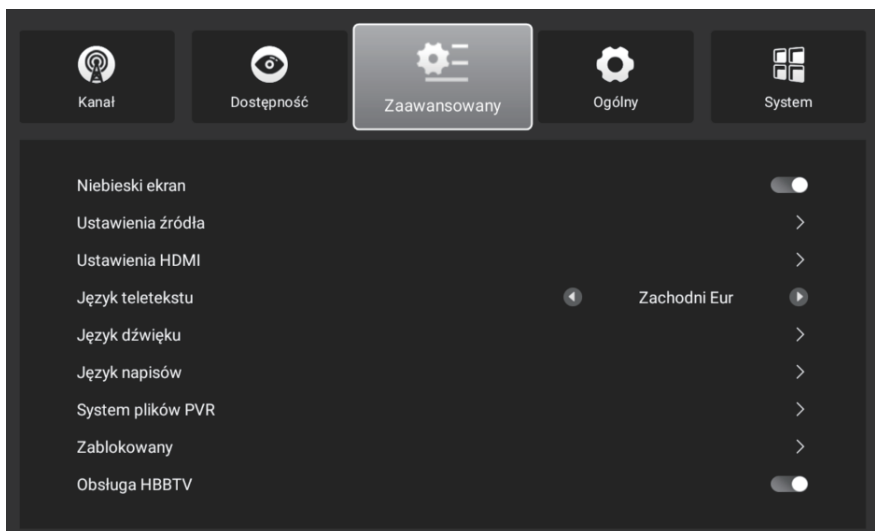

## Obsługa menu

Funkcja	Tryby	Opis
Blue Screen	Off->On	Kontroler przełącznika Blue Screen
Ustawienie źródła	Wyświetlanie lub ukrywanie źródła sygnału wejściowego. Naciśnij przycisk [OK], aby zmienić nazwę źródła wejściowego.	
Ustawienie HDMI	Interfejs ustawień HDMI CEC i ARC	
Język audio	Interfejs ustawień języka audio (dostępny tylko w przypadku źródła DTV)	
System plików PVR	Interfejs ustawień systemu plików programu nagrywania (dostępny tylko w przypadku źródła ATV/DTV)	
Blokady	Interfejs ustawień blokady systemu / blokady kanału / kontroli rodzicielskiej	

## Ogólne

Naciśnij przycisk [▲/▼], aby wybrać opcję, a następnie naciśnij przycisk [▶], aby przejść do podmenu.

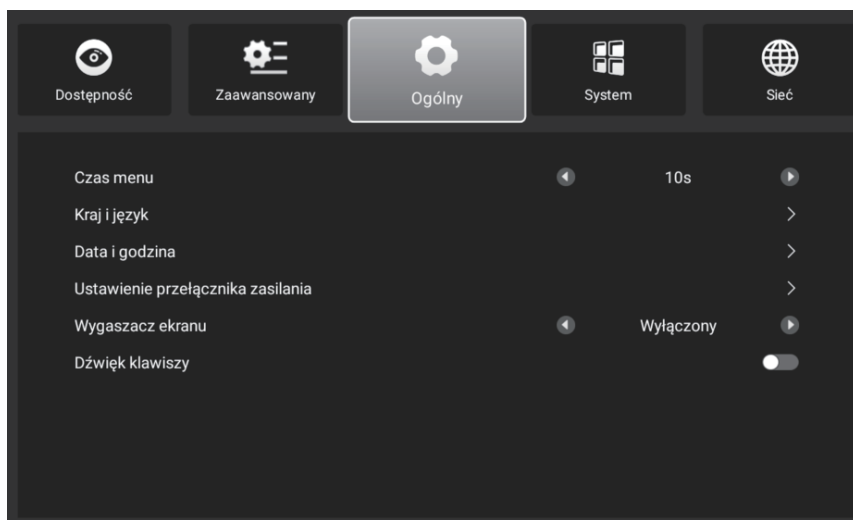

Funkcja	Tryby	Opis
Menu Czas	Off->5s->10s->20s->30s->60s	Ustawianie czasu wyświetlania menu
Kraj i język	Interfejs ustawień kraju stacji zwrotnej i języka OSD	
Data i godzina	Interfejs ustawień daty i godziny systemowej/strefy czasowej	
Ustawienia przełącznika zasilania	Interfejs ustawień przełącznika zasilania	
Wygaszacz ekranu	Off->2Min->5Min->10Min->20Min->30Min	Interfejs ustawień wygaszacza ekranu
Dźwięk klawiszy	Off->On	Interfejs ustawień przełącznika dźwięku klawiszy



# Obsługa menu

## System

Naciśnij przycisk [▲/▼], aby wybrać opcję, a następnie naciśnij przycisk [▶], aby przejść do podmenu.

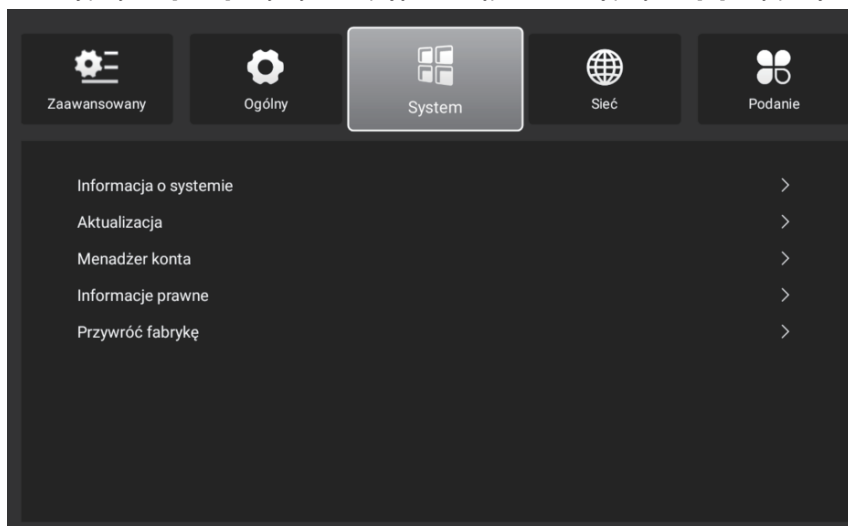

## Sieć Internet

Naciśnij przycisk [▲/▼], aby wybrać opcję, a następnie naciśnij przycisk [▶], aby przejść do podmenu

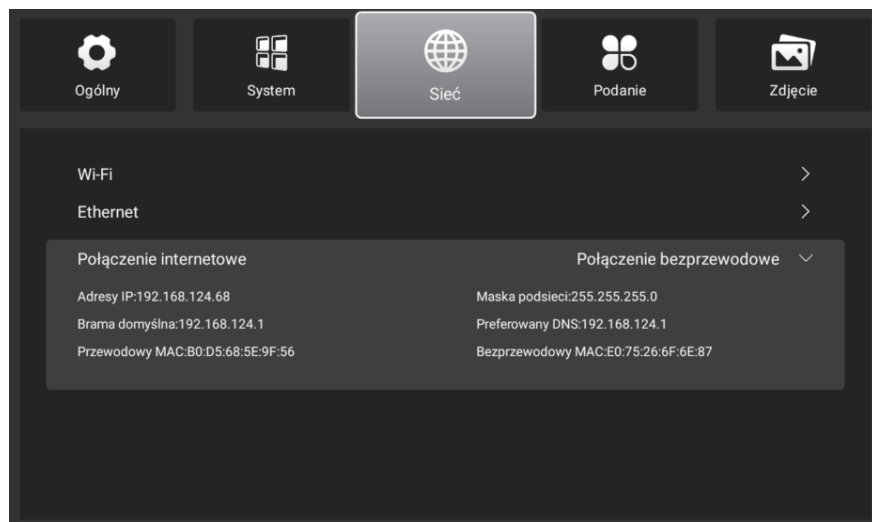

## Obsługa menu

### Aplikacje

Naciśnij przycisk [▲/▼], aby wybrać opcję, a następnie naciśnij przycisk [▶], aby przejść do podmenu

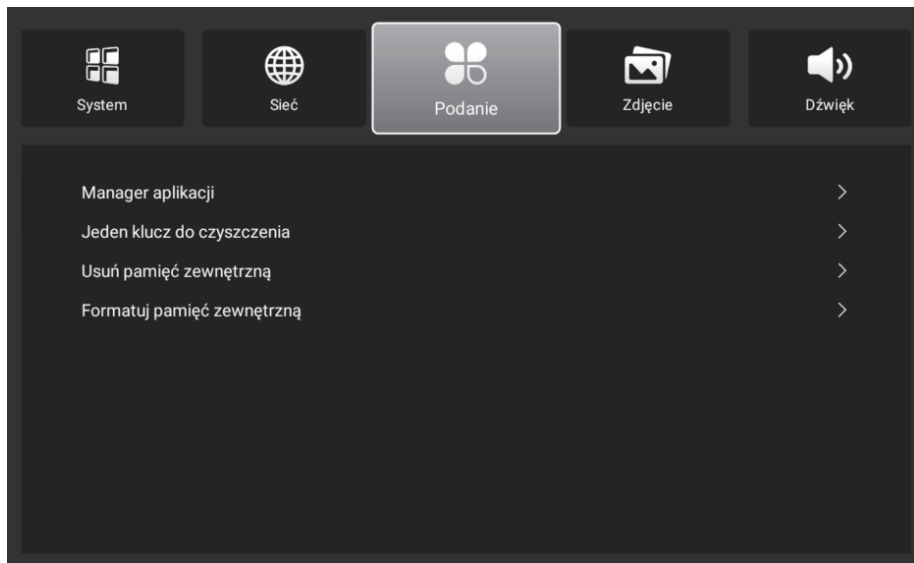

## Menedżer plików

Kliknij ikonę usb w prawym górnym rogu strony głównej, aby przejść do strony menedżera plików. Jak pokazano poniżej:

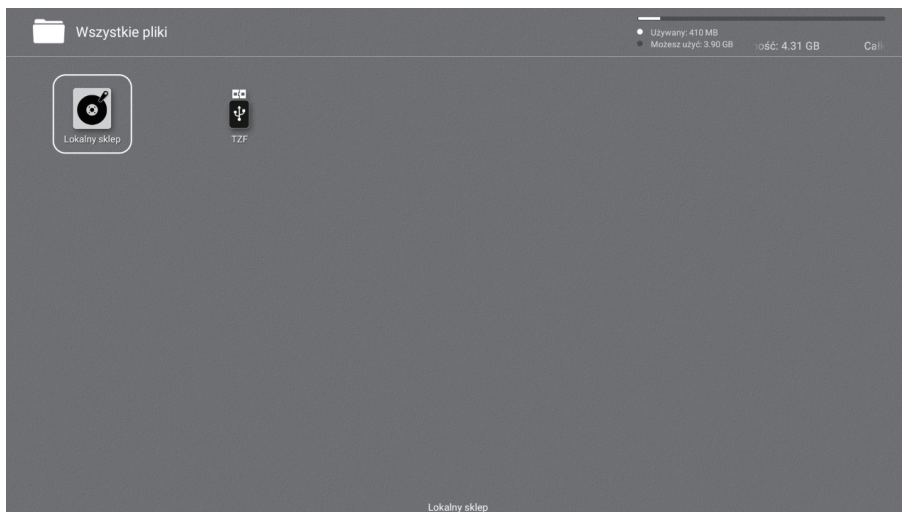

### Zdjęcia

Kliknij zdjęcie, aby przejść do interfejsu odtwarzania zdjęć, jak pokazano poniżej, naciśnij przycisk [◀ / ▶], aby przesunąć kursor, i wykonaj różne operacje zgodnie z wyświetlanymi instrukcjami. Funkcje ikon po prawej stronie interfejsu od góry do dołu to: informacje o obrazie, pomniejszanie, powiększanie, ustawienia obrazu.

### Muzyka

Kliknij plik muzyczny, aby przejść do interfejsu odtwarzania muzyki, jak pokazano poniżej. Naciskaj przyciski [◀ / ▶], aby przesuwać kursor i wykonywać różne operacje zgodnie z wyświetlanymi komunikatami.

### Filmy

Kliknij plik wideo, aby przejść do interfejsu odtwarzania wideo, jak pokazano poniżej, naciśnij przycisk [◀ / ▶], aby przesunąć kursor i wykonać różne operacje zgodnie z wyświetlanymi instrukcjami.

## Rozwiązywanie problemów

Przed wezwaniem serwisu należy zapoznać się z poniższym przewodnikiem rozwiązywania problemów. Jeśli problem nadal występuje, należy odłączyć telewizor i wezwać serwis.

Objaw	Lista sprawdzania
Brak obrazu, brak dźwięku / Normalny obraz, brak dźwięku	<ul style="list-style-type: none"><li>• Sprawdź, czy główne zasilanie telewizora jest włączone.</li><li>• Sprawdź podłączenie przewodu zasilającego i/lub innych przewodów.</li></ul>
Normalny obraz, brak dźwięku	<ul style="list-style-type: none"><li>• Sprawdź poziom głośności.</li><li>• Sprawdź, czy przycisk <b>MUTE</b> został naciśnięty.</li><li>• Sprawdź podłączenie urządzeń zewnętrznych.</li></ul>
Słaby kolor lub brak koloru, normalny dźwięk	<ul style="list-style-type: none"><li>• Sprawdź poziom wartości opcji "Jasność" i "Kontrast" w menu PICTURE (Obraz).</li></ul>
Wiele obrazów, normalny dźwięk	<ul style="list-style-type: none"><li>• Sprawdź podłączenie i kierunek anteny.</li><li>• Dokładne dostrojenie telewizora.</li><li>• Sprawdź podłączenie urządzeń zewnętrznych.</li><li>• Stacja telewizyjna może mieć problemy z nadawaniem. Wypróbuj inny kanał.</li></ul>
Przerywane zakłócenia	<ul style="list-style-type: none"><li>• Sprawdź, czy źródło zakłóceń jest dobrze ekranowane.</li><li>• Usuń tego rodzaju urządzenia elektryczne z dala od telewizora.</li></ul>
Pilot zdalnego sterowania nie działa	<ul style="list-style-type: none"><li>• Sprawdź, czy baterie są prawidłowo zainstalowane.</li><li>• Baterie mogą być wyczerpane. Wymień je na nowe.</li><li>• Usuń wszelkie przeszkody między pilotem zdalnego sterowania a czujnikiem pilota.</li><li>• Upewnij się, że na czujnik pilota nie pada silne światło.</li></ul>

### OSTRZEŻENIE

**\*ABY ZAPOBIEC ROZPRZESTRZENIANIU SIĘ OGNIA, ŚWIECE LUB INNE PŁOMIENIE NALEŻY ZAWSZE TRZYMAĆ Z DALA OD TEGO PRODUKTU.**

**\*JEŚLI PROBLEMY NIE USTĄPIĄ, NALEŻY SKONTAKTOWAĆ SIĘ Z AUTORYZOWANYM SERWISEM KIANO. ZAWSZE NALEŻY KORZYSTAĆ Z USŁUG CERTYFIKOWANEGO TECHNIKA/ELEKTRYKA.**



To urządzenie jest urządzeniem elektrycznym klasy II lub podwójnie izolowanym. Zostało ono zaprojektowane w taki sposób, że nie wymaga bezpiecznego podłączenia do uziemienia.



Jeśli w przyszłości zajdzie potrzeba pozbycia się tego produktu, należy pamiętać, że: Zużytych produktów elektrycznych nie należy wyrzucać razem z odpadami domowymi. Tam, gdzie jest to możliwe, należy poddać je recyklingowi. Informacje na temat recyklingu można uzyskać od władz lokalnych lub sprzedawcy. (Dyrektywa w sprawie zużytego sprzętu elektrycznego i elektronicznego)



Pełną instrukcję obsługi, również w innych językach znajdziesz na stronie: <https://kiano.pl/help/>

# Original User's Manual

Kiano Elegance TV 32

EN



**IMPORTANT:** Before installing and using your TV, read the manual carefully.  
Keep this manual handy in case you need it.

# Important Safety Instructions

- ★ **WARNING:** To prevent injury, this apparatus must be securely attached to the floor/wall in accordance with the installation instruction.
- ★ **WARNING:** To reduce the risk of fire or electric shock, do not expose this apparatus to rain or moisture. The apparatus shall not be exposed to dripping or splashing and that objects filled with liquids, such as vases, shall not be placed on apparatus.
- ★ **WARNING:** The mains plug/appliance coupler is used as disconnect device, the disconnect device shall remain readily operable.
- ★ **WARNING:** The mains plug is used as disconnect device, the disconnect device shall remain readily operable.
- ★ **WARNING:** The mains plug is used as disconnect device, the disconnect device shall remain readily operable.
- ★ No naked flame sources, such as lighted candles, should be placed on the apparatus.
- ★ **WARNING:** The battery (battery or batteries or battery pack) shall not be exposed to excessive heat such as sunshine, fire or the like.
- ★ **WARNING:** To prevent the spread of fire, keep candles or other open flames away from this product at all times.
- ★ Do not install this equipment in a confined or built-in space such as a book case or similar unit, and remain in a well ventilated condition at open site. The ventilation should not be impeded by covering the ventilation openings with items such as newspaper, table-cloths, curtains etc.
- ★ The instructions for installation or use provided with non-floor standing televisions likely to be used in the home and weighing over 7 kg shall contain the following information or equivalent:



- This lightning flash with arrowhead symbol within an equilateral triangle is intended to alert the user to the presence of non-insulated "dangerous voltage" within the product's enclosure that may be of sufficient magnitude to constitute a risk of electric shock.

**WARNING:** To reduce the risk of electric shock, do not remove cover (or back) as there are no user-serviceable parts inside. Refer servicing to qualified personnel.

- The exclamation point within an equilateral triangle is intended to alert the user to the presence of important operating and maintenance instructions in the literature accompanying the appliance.

## WARNING

Never place a television set in an unstable location. A television set may fall, causing serious personal injury or death. Many injuries, particularly to children, can be avoided by taking simple precautions such as:

- Using cabinets or stands recommended by the manufacturer of the television set.
- Only using furniture that can safely support the television set.
- Ensuring the television set is not overhanging the edge of the supporting furniture.
- Not placing the television set on tall furniture (for example, cupboards or bookcases) without anchoring both the furniture and the television set to a suitable support.
- Not placing the television set on cloth or other materials that may be located between the television set and supporting furniture.
- Educating children about the dangers of climbing on furniture to reach the television set or its controls.

# Supplied Accessories

Check the supplied accessories before installation.  
In case of missing or damaged, please contact the dealer immediately.

Remote Control x 1    AAA Batteries x2    User Manual x1



- The type of power plug provided may be different for some countries.
- Please store the screws that are not used.

# Keypad Buttons









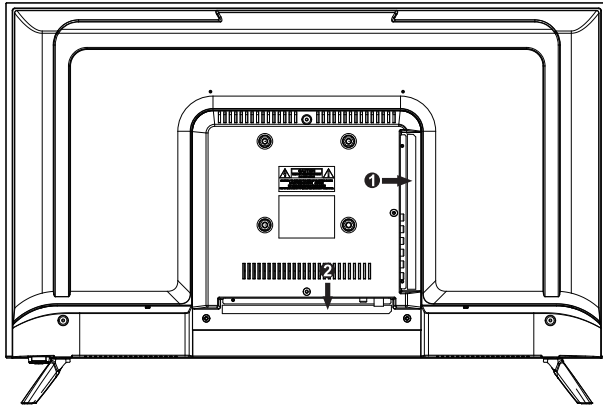

Short press to bring up a list of keys, then click left or right to select, long press to send the corresponding selected key, the list will disappear automatically after 10 seconds of no operation.

- 1. POWER(ϕ)/OK:** In the off mode, Short press to turn on the TV. in the on mode, Short press to achieve OK function, long press to achieve POWER function.  
**POWER (ϕ):** Turns the TV on and off.  
After power on, short press to bring up function menu Power, Menu, Source, Channel up/Channel down, Sound +/Sound -. Short press to select in turn.
- 2. MENU:** Displays the TV Main Menu.  
Long press to enter the menu interface, select the channel up/down key to select the menu entry, move the menu up/down entry to select. Select the +/- of the sound long press to move the menu left and right entries.
- 3. SOURCE:** Displays the Source Select List.  
Select the Source key to enter the Source menu, press volume +/- to move the menu left and right to select.
- 4. CH+/-:** Channel selection. In the TV menu system, it acts like the right arrow on the remote control, press and hold the Channel up/down key to select programme.
- 5. VOL+/-:** Volume selection, In the TV menu system, it acts like the right arrow on the remote control and long press +/- to adjust the volume level.

# Functional Overview









(The back view is for reference only, please refer to the actual product for details)

Connector	Function	Description
	<b>COAX</b>	Connection for Digital Coaxial input for Audio Amplifier.
	<b>HDMI</b>	Connect to equipment with HDMI output.
	<b>DVB-S2</b>	DVB-S2 Input Terminal. Connect to LNBF.
	<b>DVB-T2</b>	<b>Antenna Input terminal</b> Connect to equipment with antenna output or wall antenna socket.
	<b>AV IN</b>	Video and Audio(L/R)input Terminal
	<b>USB</b>	Insert USB.
	<b>EARPHONE</b>	Connects audio amplifier or other device with that audio input.
	<b>CI</b>	Slot for Common Interface device (Decoder)
	<b>RJ45</b>	Connect to the Internet.



# Remote control



Button	Description
	Turn the TV on and off.
	Press this button to cut off the sound of the TV set temporarily, press again to resume.
<b>NUMBER BUTTONS</b>	Use to choose channels (in TV mode).
	Press this button before entering a program number greater than 09.
	Return to last viewed program/signal source.
<b>CH+/CH-</b>	Scroll to next/previous channel.
<b>VOL+/VOL-</b>	Press to increase or decrease audio volume.
<b>EPG</b>	Enter electronic program guide (only for DTV mode).
<b>AUDIO</b>	Display and selects audio systems.
	The button can be used to switch among the option that you want.
<b>NETFLIX</b>	Press this key to access the netflix site.
<b>HOME</b>	Press this button to Home.(Android Mode)
<b>YouTube</b>	Press this key to access the YouTube site.
<b>MENU</b>	Press to display or remove onscreen menus or to quit some operation.
<b>SOURCE</b>	Press to change signal source.
<b>ENTER</b>	Selects or runs a focused menu item.
	Directional pad (up / down / left / right). Moves the focus and changes the values seen on the TV's menu.
<b>EXIT</b>	Press to exit the current interface.
<b>INFO</b>	When pressed while you are watching a programme, detailed programme information appears.
<b>COLOR BUTTONS</b>	Red / green / yellow / blue key. Use as a navigation link or program edit menu.
	Digital media player control button: Include play / pause, stop, backward, forward, next, previous (in USB mode).

# Remote control



<b>REPEAT</b>	USB Mode: Press to select the repeat play mode.
<b>SUBTITLE</b>	Press the button to display available subtitles (in DTV mode).
	Press to display the favourite programmes selected (in TV mode).
<b>LIST</b>	TV Mode: Press to call Channel List.
	TXT Mode: INDEX- Press to call Index main page.
	TXT Mode: Press to call teletext. Press button again to turn off teletext.
	TXT Mode: HOLD-press button to freeze teletext page. Press button again to unfreeze page.
	TXT Mode: Cancel the teletext but not to exit teletext press again to show teletext.
	TXT Mode: Press button to turn on Subpage. Press again button to turn off Subpage.
	TXT Mode: Press button to display hidden teletext information.
	TXT Mode: Size- Press to change teletext size.
	Press this button to Browser. (Android Mode)
	On/Off mouse mode.
	To start Record Channel. Press to start recording channels stream to your USB flash disk.

# Menu Operation

## Input

Press [SOURCE] button to open the input source list, then press [▲/▼] button to highlight an input and press [ENTER] button to switch.

## Main Menu

Press [MENU] button to open the main menu interface. Press [◀/▶] button to select the option then press [▼] button to enter the sub-menu. Then press [MENU] or [EXIT] to back to main-menu.

## Picture

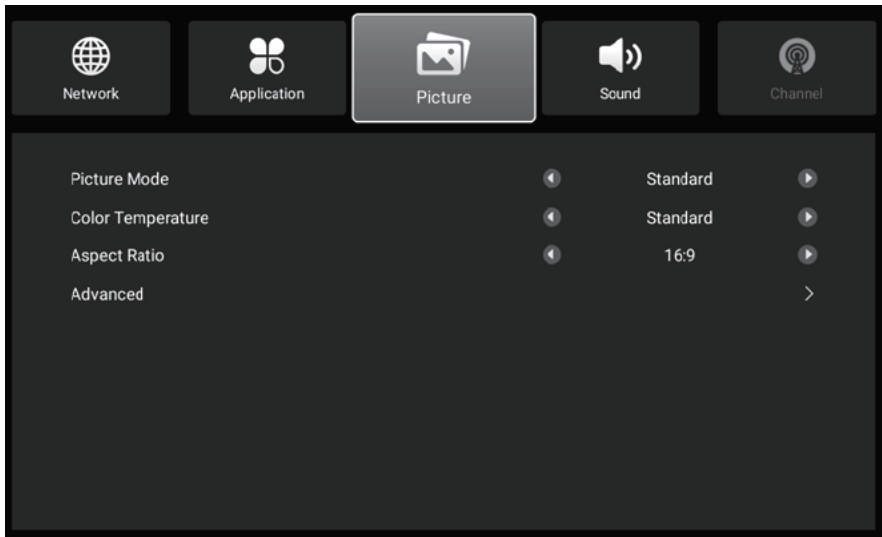

Project	Support mode	Description
Picture Mode	Standard->Dynamic->Movie->Energy Saving->User	Picture display mode adjustment
Color Temperature	Standard -> Warm -> Cool	Color temperature adjustment
Aspect Ratio	16:9->4:3->Zoom1->Zoom2->Full->Auto	Proportional mode adjustment
Advanced (select the Advanced option then press [ENTER/▶] button to enter the sub-menu).	NR	OFF->Low->Middle->High
	DLC	ON->OFF
	HDR	ON->OFF
	HDMI Mode (Available only in HDMI source.)	

# Menu Operation

## Sound

Press [▲/▼] button to select the option then Press ◀ to decrease the parameter.  
Press ▶ to increase the parameter.

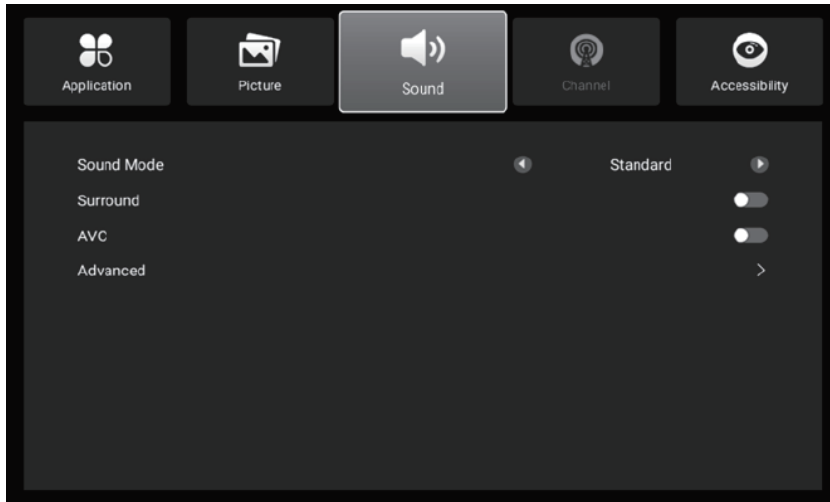

Project	Support mode	Description	
Sound Mode	Standard->Sport->Movie->Music->User	Sound mode mode adjustment	
Surround	OFF->ON	Surround switch controler	
AVC	OFF->ON	auto volume switch controler	
Advanced(select the Advanced option then press [ENTER/▶] button to enter the sub-menu).	Balance	-50 - 50	Sound balance controler
	Digital Output	PCM->Auto	Digital Output controler

# Menu Operation

## Channel

Press [▲/▼] button to select the option then Press [▶] button to enter the sub-menu.

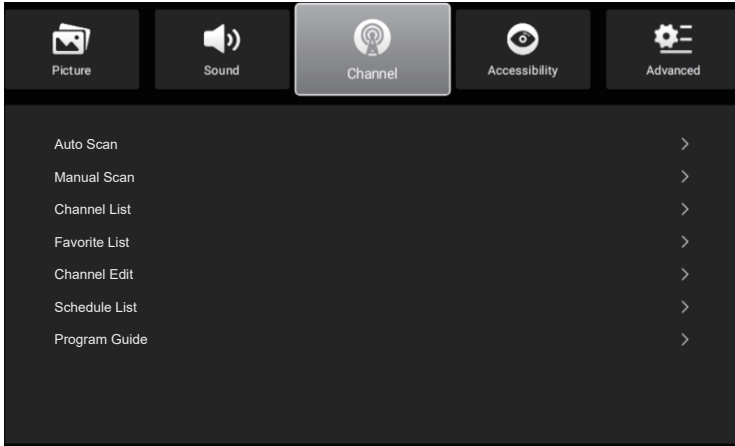

Project	Description
Auto Scan	Enter the auto tuning scan interface and start scan
Manual Scan	Enter the manual tuning scan interface
Channel List	Enter the channel list interface
Favorite List	Enter the favorite list interface
Channel Edit	Enter the channel edit interface
Schedule List	Enter the schedule list interface
Program Guide	Enter the program guide interface

Manual Scan, press [ENTER] or [▶] to Enter the manual tuning scan interface.

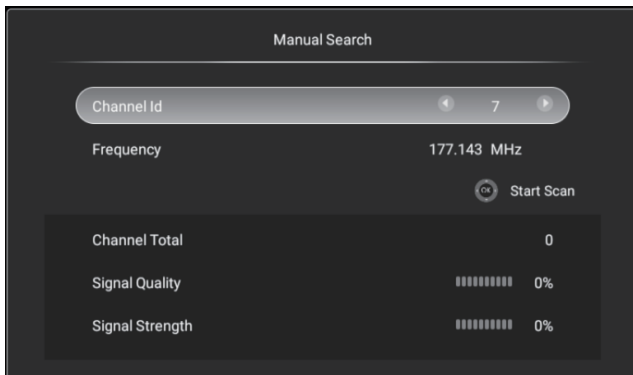

# Menu Operation

Channel List, press [ENTER] or [▶] to Enter the Channel List interface. Then press [▲/▼] button to view channel list.

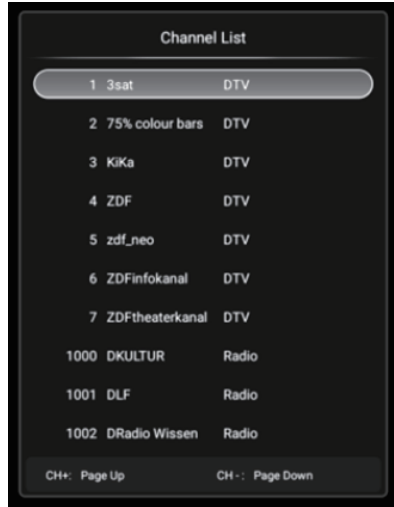

Favorite List, press [ENTER] or [▶] to Enter the Favorite List interface. Then press [▲/▼] button to view Favorite list.

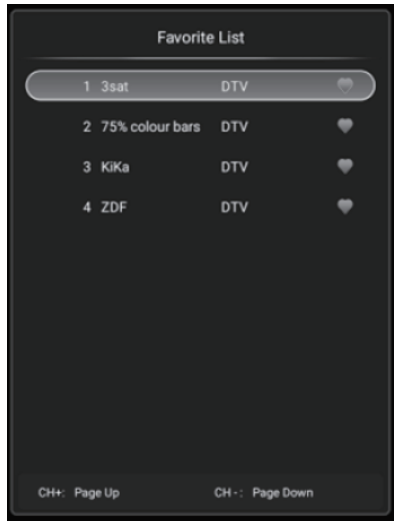

# Menu Operation

## Accessibility

Press [▲/▼] button to select the option then Press [◀] to decrease the parameter.  
Press [▶] to increase the parameter.

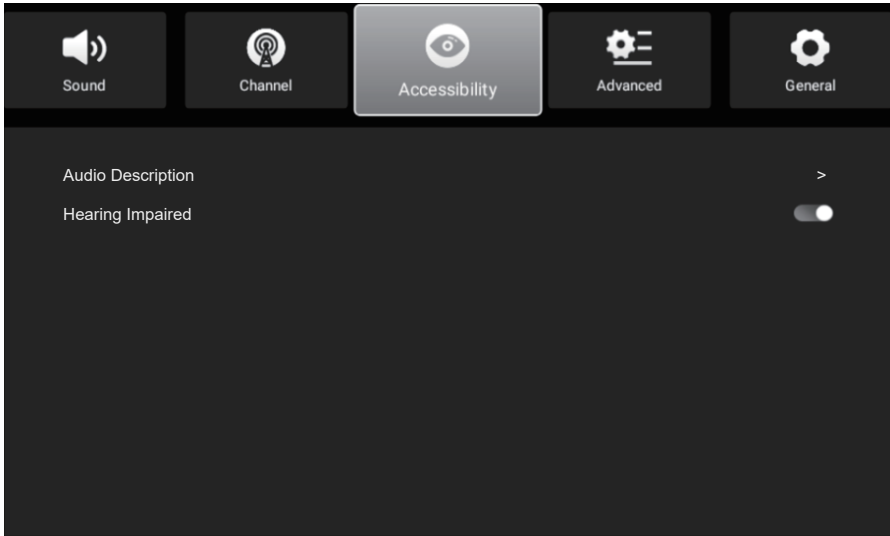

## Advanced

Press [▲/▼] button to select the option then Press [▶] button to enter the sub-menu.

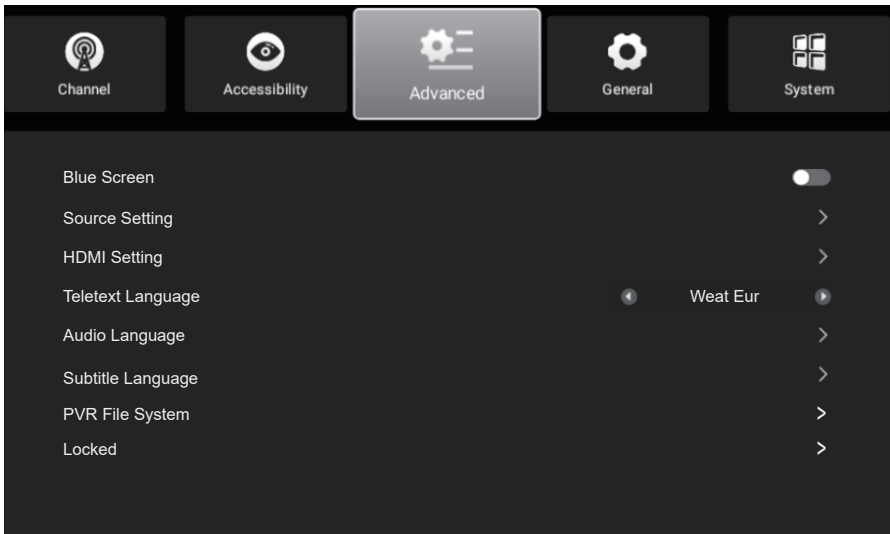

# Menu Operation

Project	Support mode	Description
Blue Screen	Off->On	Blue Screen switch controller
Source Setting	Setting input source show or hide. Press [OK] button to rename input source.	
HDMI Setting	HDMI CEC and ARC setting interface	
Audio Language	Audio language setting interface(Available only in DTV source)	
PVR File System	Record program file system setting interface(Available only in ATV/DTV source)	
Locked	System lock、channel lock、Parental controls setting interface	

## General

Press [▲/▼] button to select the option then Press [▶] button to enter the sub-menu.

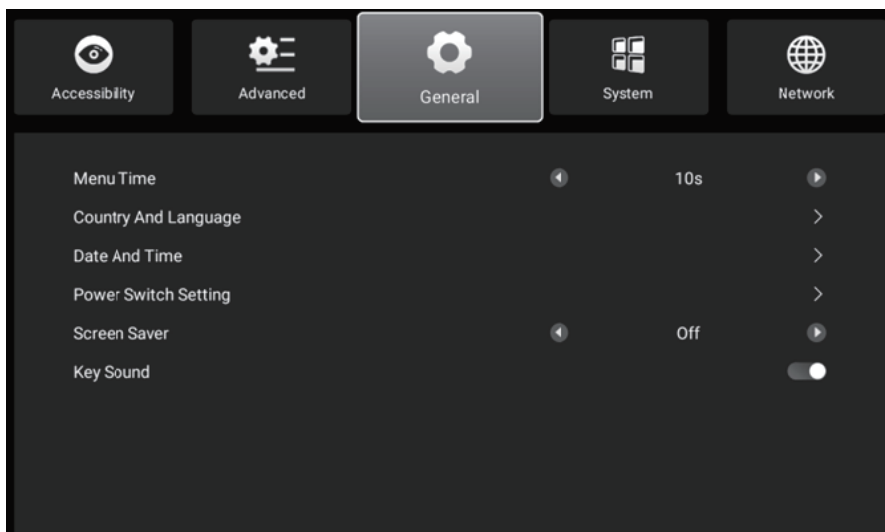

Project	Support mode	Description
Menu Time	Off->5s->10s->20s->30s->60s	Setting menu display time
Country And Language	the turning station country and OSD language setting interface	
Date And Time	System Date And Time、TimeZone setting interface	
Power Switch Setting	Power switch setting interface	
Screen Saver	Off->2Min->5Min->10Min->20Min->30Min	Screen saver setting interface
Key Sound	Off->On	Key sound switch setting interface



# Menu Operation

## System

Press [▲/▼] button to select the option then Press [▶] button to enter the sub-menu.

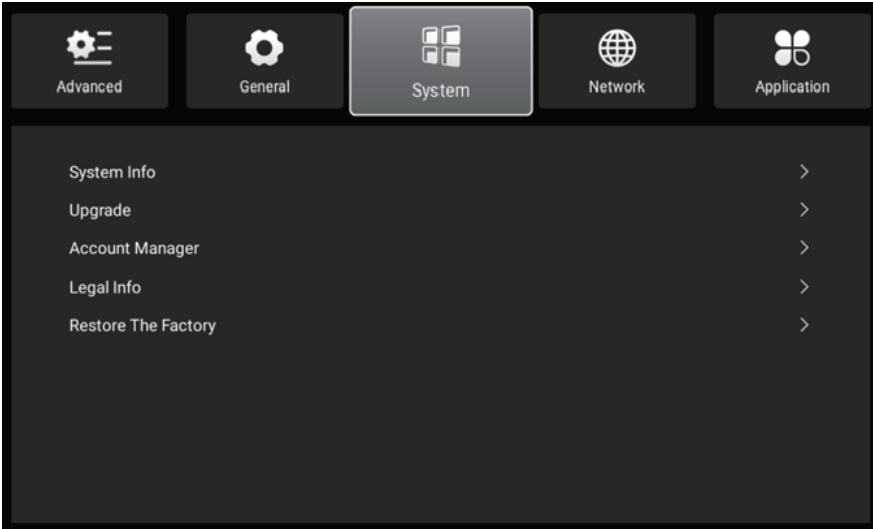

## Network

Press [▲/▼] button to select the option then Press [▶] button to enter the sub-menu.

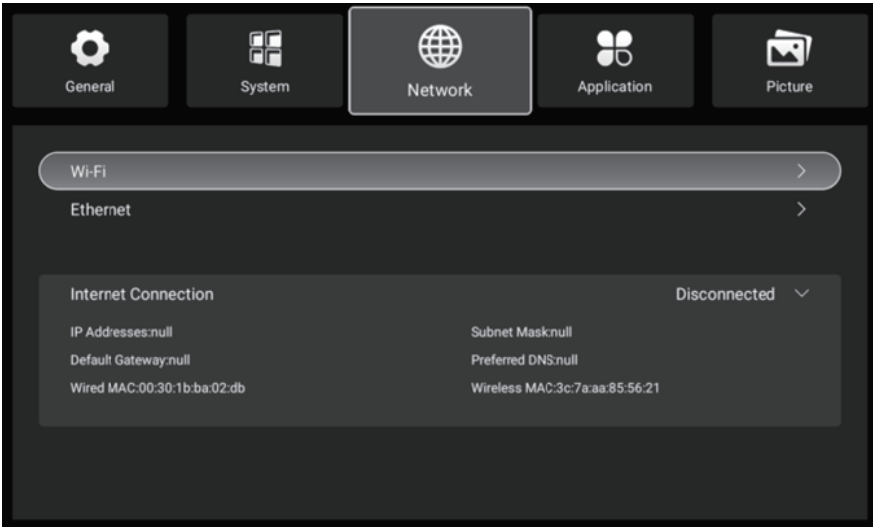

# Menu Operation

## Application

Press [▲/▼] button to select the option then press [▶] button to enter the sub-menu.

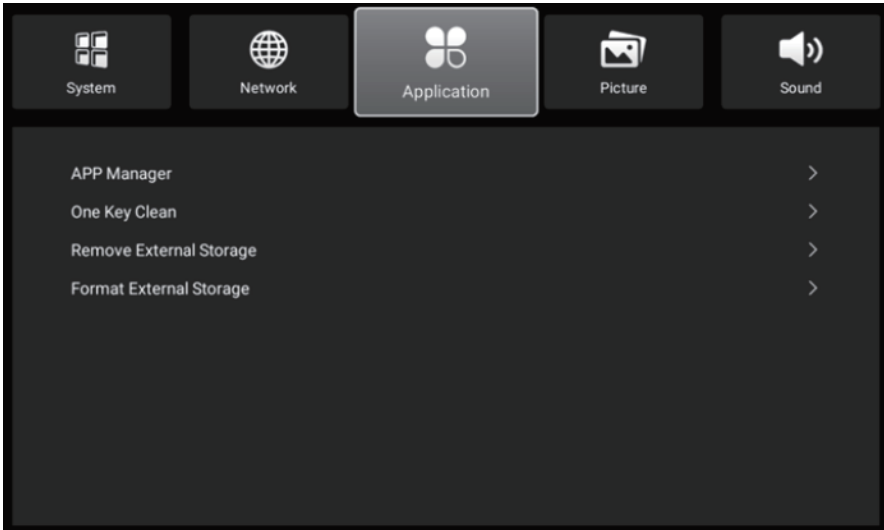

# Menu Operation

## FileManager

Click the usb icon in the upper right corner of the home page to enter the file manager page. As shown below:

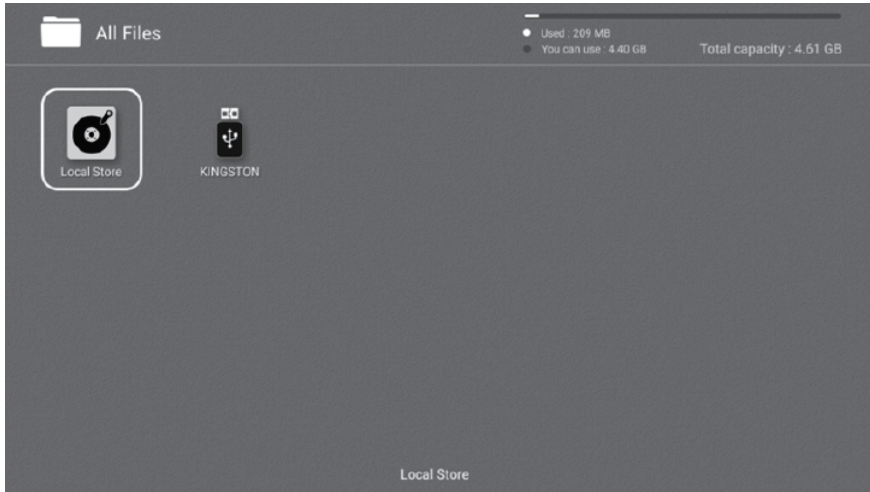

### Photo

Click the picture to enter the picture playback interface as shown below, press the [◀] and [▶] button to move the cursor, and perform different operations according to the prompts. The functions of the icons on the right side of the interface from top to bottom are: picture information, zoom out, zoom in, Picture setting.

### Music

Click the music file to enter the music playback interface as shown below. Press the [◀] and [▶] button to move the cursor and perform different operations according to the prompts.

### Movie

Click the video file to enter the video playback interface as shown below, press the [◀] and [▶] button to move the cursor, and perform different operations according to the prompts.

# Troubleshooting

Before calling service personnel, please check the following troubleshooting guide. If any problem still persists, unplug the TV set and call for servicing.

Symptom	Check List
No picture, no sound	<ul style="list-style-type: none"><li>• Check if the main power of the TV is turned on.</li><li>• Check the connection of the power cord and/or other cables.</li></ul>
Normal picture, no sound	<ul style="list-style-type: none"><li>• Check the volume level.</li><li>• Check if the  button has been pressed or not.</li><li>• Check the connection of the external equipment.</li></ul>
Poor color or no color, normal sound	<ul style="list-style-type: none"><li>• Check the value level of "Brightness" and "Contrast" in PICTURE menu.</li></ul>
Multiple images, normal sound	<ul style="list-style-type: none"><li>• Check the antenna connection and direction.</li><li>• Fine tuning the TV.</li><li>• Check the connection of the external equipment.</li><li>• The TV station may have broadcast difficulties. Try another channel.</li></ul>
Intermittent interference	<ul style="list-style-type: none"><li>• Check if the source of interference is shield well.</li><li>• Remove those kinds of electrical devices away from the TV.</li></ul>
Remote control does not work	<ul style="list-style-type: none"><li>• Check if the batteries are installed correctly.</li><li>• The batteries may be exhausted. Replace them with new ones.</li><li>• Remove all obstruction between the remote control and the remote control sensor.</li><li>• Ensure there is no strong light shining on the remote control sensor.</li></ul>

## WARNING

**\*To prevent the spread of fire, keep candles or other flames away from this product at all times.**

**\*IF PROBLEMS PERSIST, CONTACT AN APPROVED BRUHM SERVICE TECHNICIAN. ALWAYS USE A CERTIFIED TECHNICIAN/ELECTRICIAN.**



This equipment is a Class II or double insulated electrical appliance. It has been designed in such a way that it does not require a safety connection to electrical earth.



If at any time in the future you should need to dispose of this product please note that: Waste electrical products should not be disposed of with household waste. Please recycle where facilities exist. Check with your Local Authority or retailer for recycling advice. (Waste Electrical and Electronic Equipment Pe Directive)



You can find the full user manual for the device, also in other languages on website: <https://kiano.pl/help/>