

# Oczyszczacz powietrza

Model: TKJ255F WiFi White/ Black

## Instrukcja obsługi



PRZECZYTAJ I ZACHOWAJ INSTRUKCJĘ

# Instrukcja obsługi

Ważne.....	3
Twój oczyszczacz powietrza.....	5
Wymiana filtra.....	6
Czynności wstępne.....	6
Panel sterowania.....	7
Korzystanie z oczyszczacza.....	8
Obsługa poprzez aplikację mobilną WiFi.....	9
Proces parowania oczyszczacza z siecią WiFi.....	12
Rozwiązywanie problemów.....	13
Uwagi.....	14
Dane techniczne.....	15
Gwarancja i serwis.....	15
Zamawianie części i akcesoriów.....	16

# 1. Ważne

## Bezpieczeństwo

Przed rozpoczęciem korzystania z urządzenia zapoznaj się dokładnie z jego instrukcją obsługi. Instrukcję warto też zachować na przyszłość.

## Niebezpieczeństwo

- Nie wolno dopuścić do dostania się wody, łatwopalnych detergentów ani innych płynów do wnętrza urządzenia, gdyż może to doprowadzić do porażenia prądem i/lub pożaru.
- Nie czyścić urządzenia wodą, (łatwopalnymi) detergentami ani innymi płynami, gdyż grozi to porażeniem prądem i/lub pożarem.
- Nie rozpylaj wokół urządzenia palnych materiałów, takich jak środki owadobójcze lub zapachowe.

### Ostrzeżenie

- Przed podłączeniem urządzenia upewnij się, że napięcie podane na urządzeniu jest zgodne z napięciem w lokalnej sieci elektrycznej.
- Ze względów bezpieczeństwa wymiana uszkodzonego przewodu zasilającego musi zostać wykonana przez autoryzowane centrum serwisowe firmy TCL.
- Nie używaj urządzenia, jeśli uszkodzona jest wtyczka, przewód zasilający lub samo urządzenie.
- Urządzenie może być używane przez dzieci w wieku powyżej 8 lat oraz osoby z ograniczonymi zdolnościami fizycznymi, sensorycznymi lub umysłowymi, a także nieposiadające wiedzy lub doświadczenia w użytkowaniu tego typu urządzeń, pod warunkiem, że będą one nadzorowane lub zostaną poinstruowane na temat korzystania z tego urządzenia w bezpieczny sposób, zostaną poinformowane o potencjalnych zagrożeniach. Dzieci nie mogą bawić się urządzeniem. Dzieci chcące pomóc w czyszczeniu i obsłudze urządzenia zawsze powinny to robić pod nadzorem dorosłych.
- Nie kładź żadnych przedmiotów przy wlocie i wylocie powietrza, aby nie blokować przepływu powietrza.
- Upewnij się, że żadne przedmioty nie wpadną do urządzenia przez wylot powietrza.

### UWAGA !

To urządzenie nie zastąpi odpowiedniej wentylacji, regularnego odkurzania oraz okapu podczas gotowania.

Jeśli gniazdko elektryczne, z którego jest zasilane urządzenie jest źle podłączone, wtyczka może się nagrzewać. Sprawdź, czy podłączasz urządzenie do prawidłowo zainstalowanego gniazdka.

- Zawsze ustawiaj urządzenie i korzystaj z niego na suchej, stabilnej, równej i poziomej powierzchni.
- Ustaw urządzenie tak, aby naokoło było przynajmniej 30 cm wolnej przestrzeni, a nad urządzeniem 100 cm przestrzeni.
- Nie stawiaj żadnych przedmiotów na urządzeniu.
- Nie siadaj ani nie stawaj na urządzeniu.

Siadanie lub stawanie na urządzeniu może skutkować obrażeniami ciała.

- Przed włączeniem urządzenia sprawdź, czy filtr wielowarstwowy został odpowiednio zamontowany i wyjęty z folii.
- Używaj tylko oryginalnych filtrów firmy TCL przeznaczonych dla danego urządzenia. Nie używaj innych filtrów.
- Spalanie filtra może stanowić zagrożenie dla ludzkiego życia lub zdrowia. Nie używaj filtra jako opału lub do podobnych celów.
- Nie uderzaj w urządzenie twardymi przedmiotami, a w szczególności we wlot i wylot powietrza.
- Aby zapobiec uszkodzeniu ciała lub urządzenia, nie wkładaj palców ani żadnych przedmiotów do wlotu i wylotu powietrza.
- Nie używaj urządzenia po rozpyleniu wewnątrz pomieszczenia środków odstraszających owady ani w pomieszczeniach, w których obecne są resztki oleju, palące się kadzidełka lub opary chemiczne.
- Nie używaj urządzenia w pobliżu urządzeń gazowych, grzejników lub kominków.
- Zawsze odłączaj urządzenie od zasilania po użyciu oraz przed przystąpieniem do czyszczenia lub przeprowadzania innych czynności konserwacyjnych.
- Nie używaj urządzenia w pomieszczeniach narażonych na duże zmiany temperatury, gdyż może to spowodować skraplanie pary wewnątrz urządzenia.
- Aby uniknąć zakłóceń, ustaw urządzenie w odległości co najmniej 2 metrów od urządzeń elektrycznych wykorzystujących fale radiowe, takich jak telewizory, odbiorniki radiowe lub zegary sterowane drogą radiową.
- Urządzenie jest przeznaczone wyłącznie do użytku domowego w normalnych warunkach pracy.
- Nie używaj urządzenia w miejscach wilgotnych lub miejscach o wysokiej temperaturze, takich jak łazienka, toaleta lub kuchnia.
- Urządzenie nie usuwa tlenku węgla (CO) ani radonu (Rn). Nie może być używane jako urządzenie ratunkowe w przypadku pożarów lub wycieków szkodliwych chemikaliów.
- Jeśli zamierzasz przestawić urządzenie, najpierw odłącz je od źródła zasilania.
- Nie przenoś urządzenia, ciągnąc za przewód zasilający.

#### **Najważniejsze cechy kompaktowego oczyszczacza powietrza model KJ255F WIFI to :**

- WIFI
- CADR : 255 m<sup>3</sup>/godz.
- Przeznaczenie oczyszczacza : doskonała filtracja pomieszczenia o wielkości do 31 m<sup>2</sup>
- Bardzo precyzyjny Czujnik zanieczyszczeń PM2.5
- Cyfrowy wyświetlacz aktualnego zanieczyszczenia PM2.5
- Dodatkowo 4 kolorowy , kołowy wyświetlacz LED aktualnego stanu powietrza : (niebieski – doskonałe / zielony- przeciętne / pomarańczowy – złe / czerwony - fatalne)
- Główny filtr : HEPA13 ( usuwa do 99,97% zanieczyszczeń i bakterii)
- Zastosowane filtry (zespolone) :
  - a) wstępny (siatkowy)
  - b) HEPA 13 (główny)
  - b) aktywny węgiel (końcowy)
- Rodzaje pracy oczyszczacza :
  - a) automatyczny
  - b) ręczny
- 4y poziomy intensywności pracy wentylatora
- Nocny tryb pracy urządzenia
- Blokada rodzicielska
- TIMER
- Wskaźnik wymiany filtra

## 2. Twój oczyszczacz powietrza

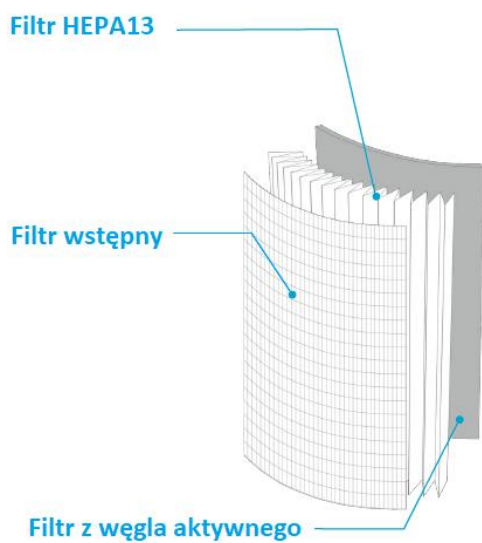
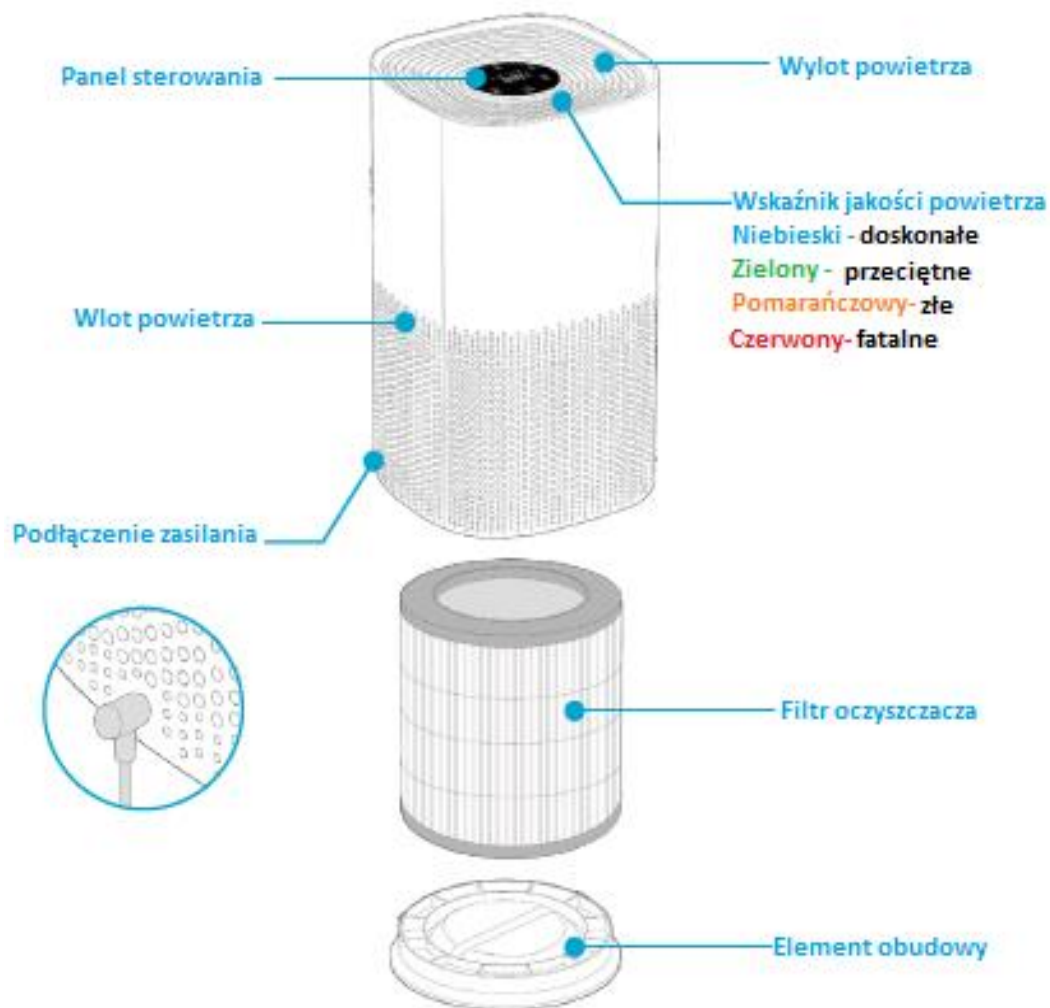

### **UWAGA:**

Zgodnie z zaleceniami producenta filtry należy wymieniać średnio co 6 miesięcy. W zależności od środowiska pracy urządzenia

### 3. Wymiana filtra

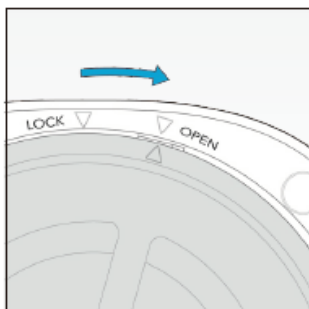

1. Otwórz element maskujący obudowy, znajdujący się od spodu.

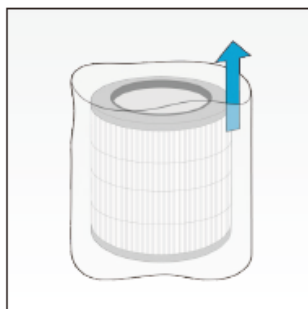

2. Wymij filtr z folii zabezpieczającej

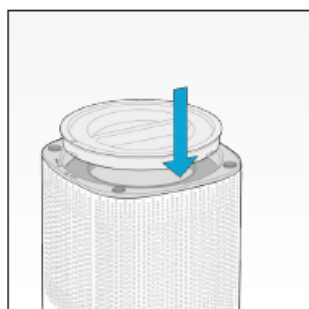

3. Umieść filtr we wskazanym na rysunku miejscu

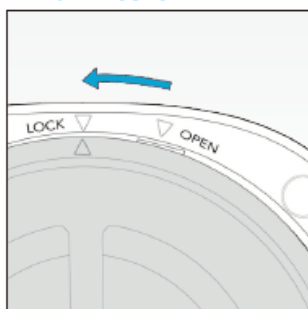

4. Zamknij element maskujący zgodnie z instrukcją

### 4. Czynności wstępne

**⚠ Uwaga ! Filtry są oryginalnie zapakowane w torebkę foliową – należy ją bezwzględnie usunąć przez rozpoczęciem pracy urządzenia. W przypadku kiedy filtry nie zostaną rozpakowane z torebki foliowej może dojść do uszkodzenia oczyszczacza.**

#### **UWAGA:**

W celu zapewnienia prawidłowej pracy oczyszczacza, należy ustawić go w miejscu zapewniającym swobodny dostęp powietrza

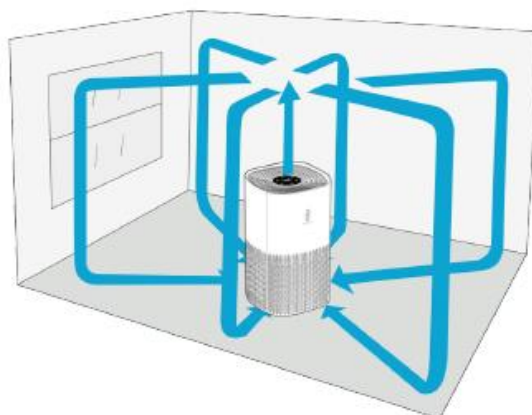

## 5. Panel sterowania



**1 Child Lock**  
Funkcja blokady urządzenia

**2 Light ON / OFF**  
Funkcja włączania i wyłączenia oświetlenia

**3 Fan Speed**  
Funkcja prędkości nawiewu  
Niski->Średni->Wysoki->Auto->Sleep

**4 Power ON/OFF**  
Funkcja włączania i wyłączenia

**5 Auto OFF Timer**  
Funkcja Timer  
2h/4h/8h/12h/0h

**6 Filter Reset Indicator**  
Wskaźnik wymiany filtra

### WIFI

Funkcja włączania WiFi

W trybie Stand by należy przez 3s naciskać przycisk Speed aż do pojawienia się sygnału dźwiękowego

## 6. Korzystanie z oczyszczacza

### Włączanie/Wyłączanie - POWER

Włóż wtyczkę oczyszczacza do gniazdka elektrycznego

Aby włączyć urządzenie dotknij przycisk **ON/OFF**

Aby wyłączyć naciśnij ponownie przycisk ON/OFF

### Prędkość pracy wentylatora- SPEED

Możesz wybrać między trybami pracy wentylatora :  
niskim ->średnim->  
wysokim ->sleep ->auto

### Tryb auto

Naciśnij 2x Speed w celu wybrania funkcji auto

Podczas pracy w trybie auto, parametry oczyszczacza są automatycznie dostosowywane do jakości powietrza

### TIMER

Funkcję TIMER można ustawić w cyklu automatycznego wyłączenia po 2H/4h/8h/12h. W celu wyłączenia funkcji należy ustawić 0h.

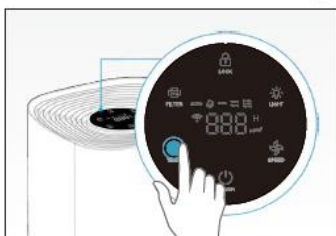
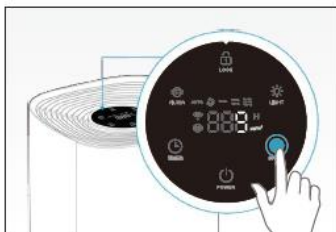

### Włączanie/Wyłączanie oświetlenia-LIGHT

Podczas pracy oczyszczacza oświetlenie pozostaje włączone, aby je wyłączyć należy nacisnąć przycisk LIGHT, oświetlenie zostanie wyłączone a panel sterowania zostanie wygaszony o 50%

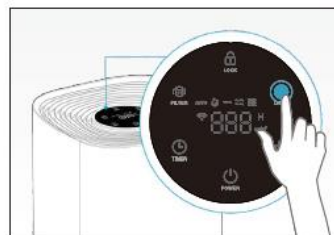

### Blokada rodzicielska- LOCK

Gdy urządzenie jest włączone, przytrzymaj LOCK przez 3 s, aby włączyć lub wyłączyć funkcję blokady.

W celu włączenia lub wyłączenia funkcji blokady podczas gdy wyświetlacz jest wyłączony, dotknij dowolną ikonę na panelu w celu wybudzenia wyświetlacza.

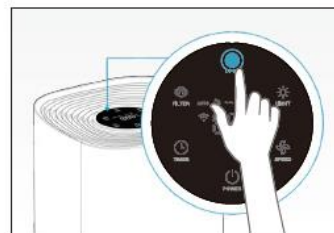

### Wymiana filtra

Producent zaleca wyminę filtrów co 6 miesięcy, jest to uzależnione od częstotliwości użytkowania i jakości powietrza.

### UWAGA:

... pamiętaj o odłączeniu oczyszczacza z zasilania

1. Jeśli wskaźnik wymiany filtra zacznie migać oznacza to konieczność wymiany filtrów. Wyłącz oczyszczacz i odłącz od zasilania



2. Odwróć i przekręć pokrywę filtra aż do jej otwarcia

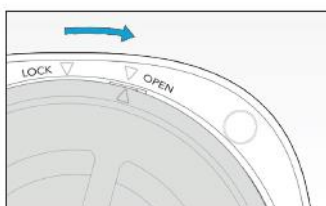

3. Wyjmij stary filtr, wymień na nowy

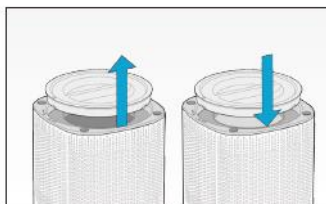

4. Zwróć uwagę aby właściwie zamknąć pokrywę filtra zgodnie z oznaczeniem na urządzeniu.

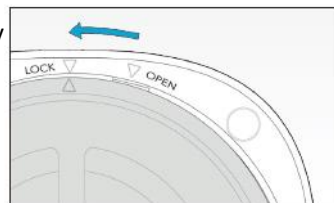

5. Podłącz i naciśnij POWER w celu włączenia urządzenia.



6. W celu zresetowania urządzenia po wymianie filtra, należy przez 5 s przytrzymać FILTER

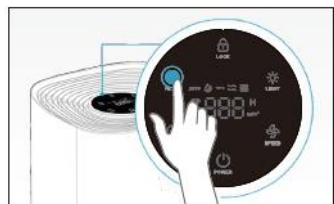



## 7. Obsługa poprzez aplikację mobilną Wifi:

Oczyszczacz TCL TKJ255F został wyposażony w moduł WiFi dzięki czemu istnieje możliwość sterowania nim za pomocą urządzeń mobilnych wyposażonych z system operacyjny Android i iOS.

Poniżej została przedstawiona instrukcja w jaki sposób należy postępować aby rozpocząć korzystanie z aplikacji.

1. Należy zeskanować kod QR, aby pobrać aplikację Smart Life ze sklepów Google Play lub Apple Store.



- a. Po wyszukaniu aplikacji Smart Life klikamy „Download”

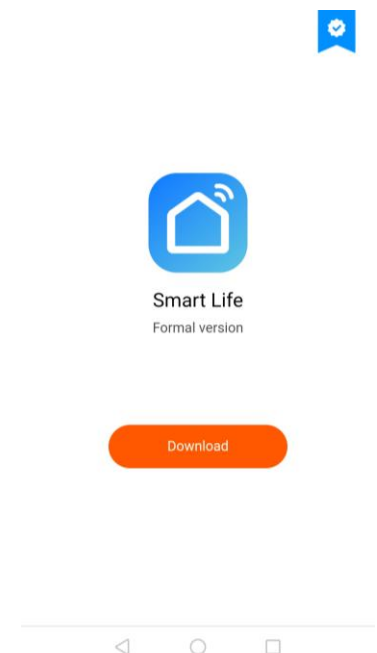

- b. Po pobraniu aplikacji przechodzimy do procesu rejestracji, proces ten został pokazany na instrukcji jak niżej:

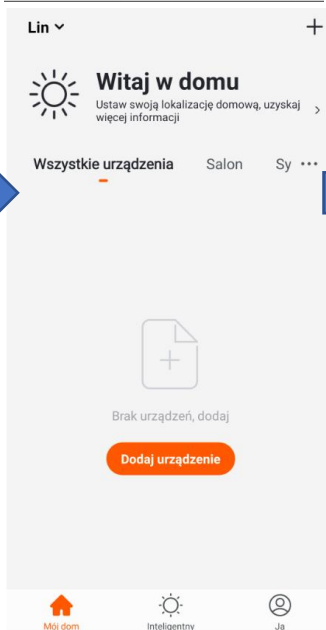
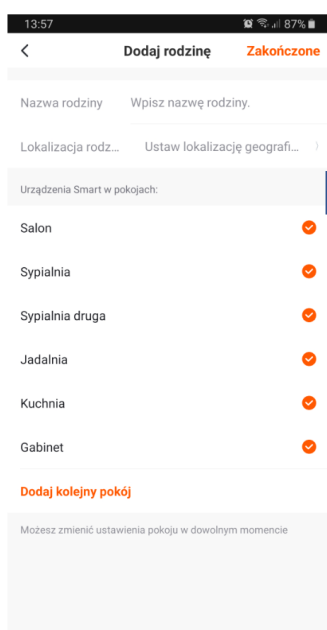
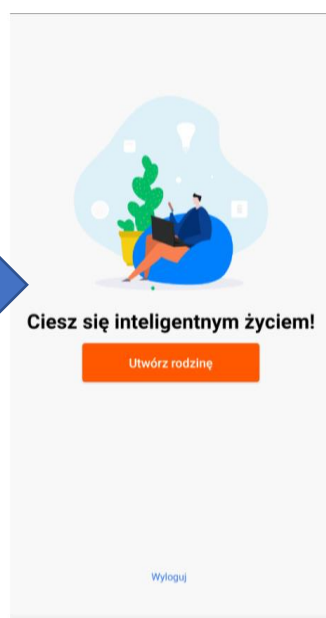
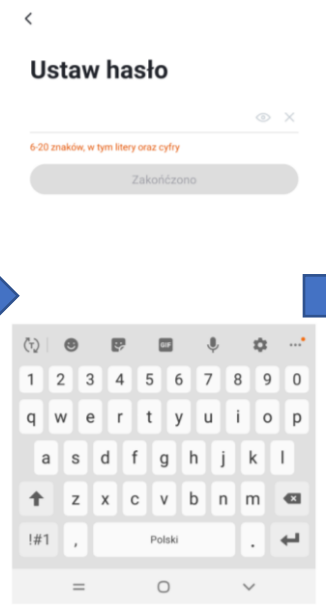
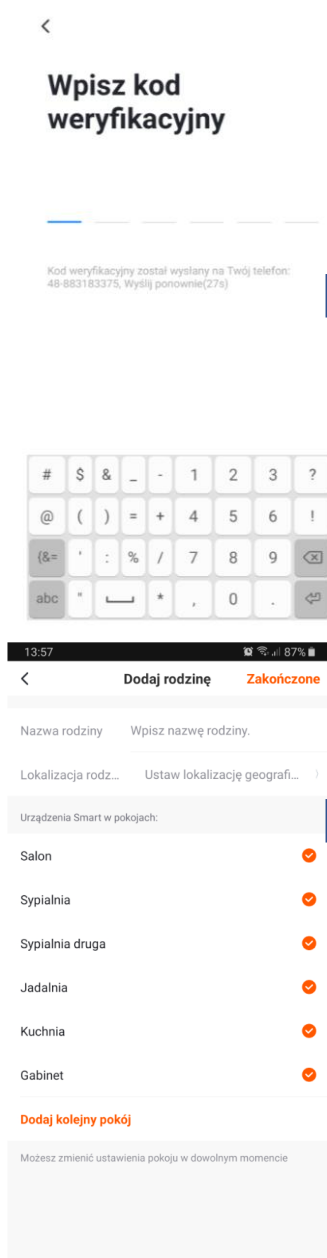
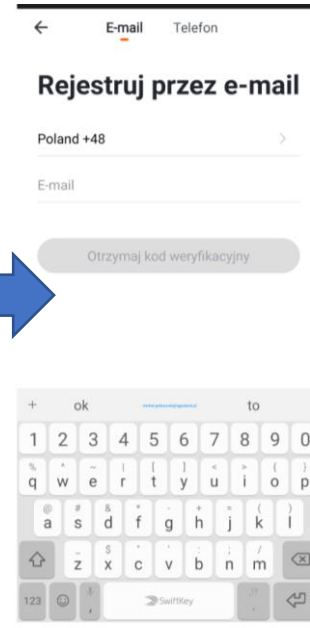
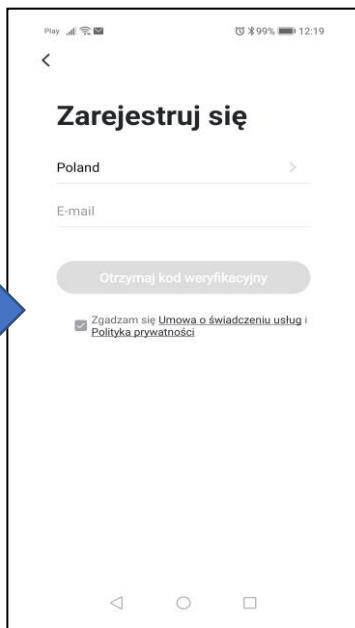
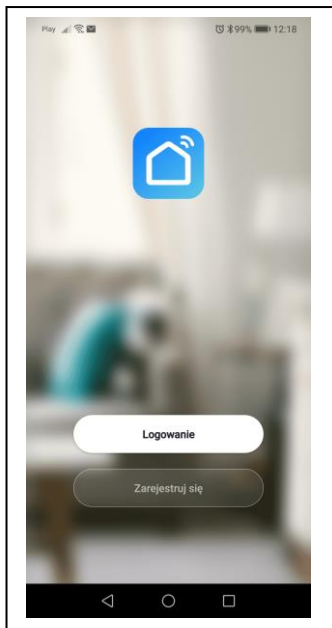

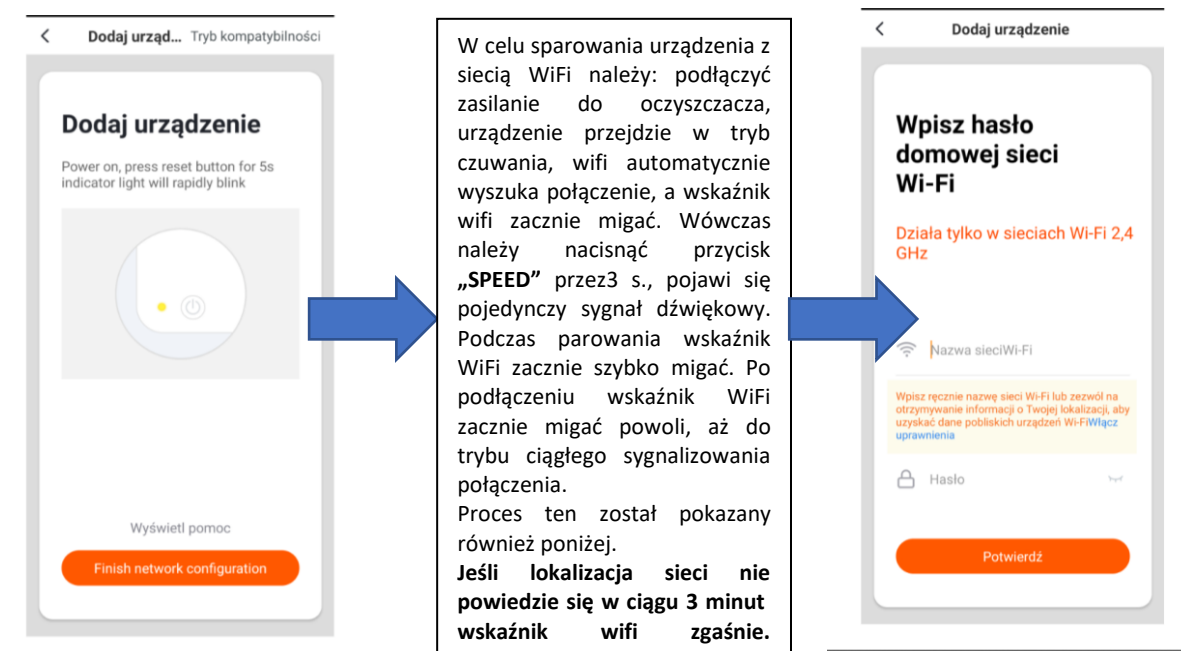

Po zakończeniu procesu instalacji i rejestracji można rozpocząć sterowanie oczyszczaczem za pomocą aplikacji.

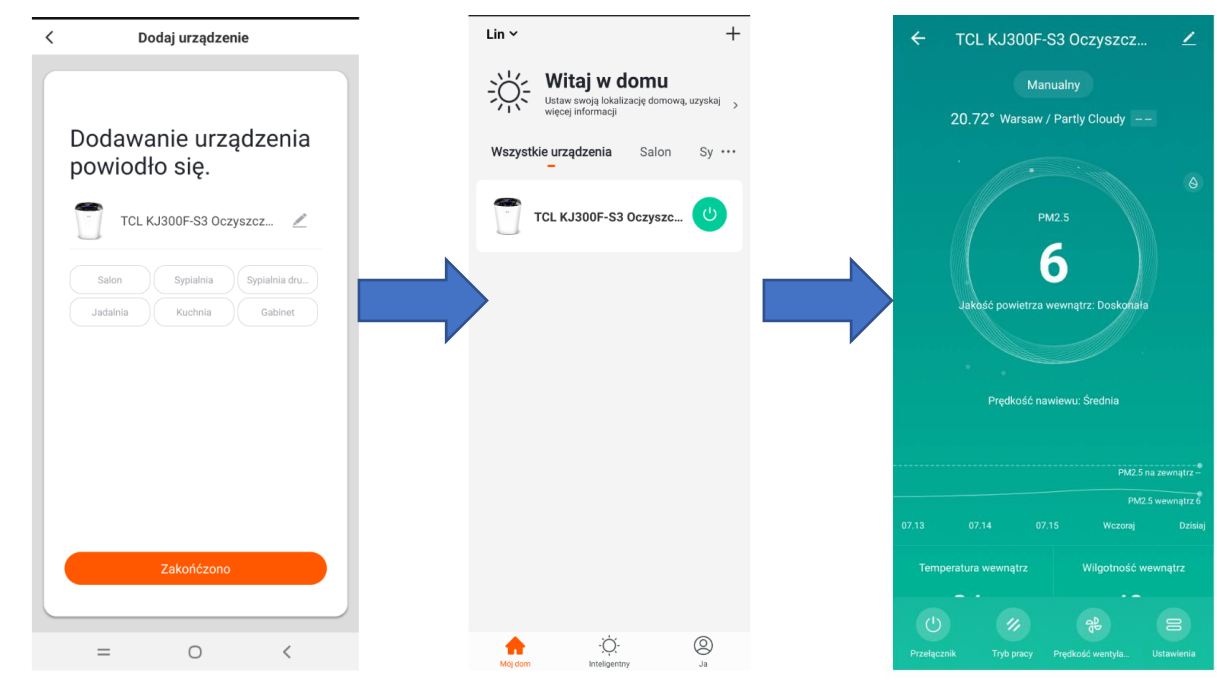

## 8. Proces parowania oczyszczacza z siecią WiFi

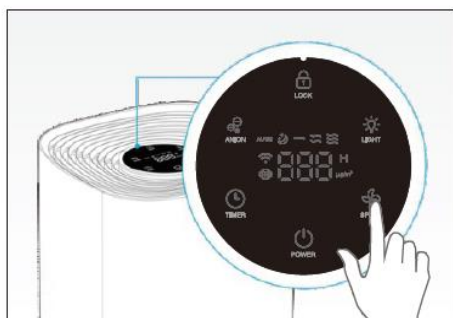

W celu sparowania urządzenia z siecią WiFi należy: podłączyć zasilanie do oczyszczacza, urządzenie przejdzie w tryb czuwania, wifi automatycznie wyszuka połączenie, a wskaźnik wifi zacznie migać. Wówczas należy nacisnąć przycisk „**SPEED**” przez 3 s., pojawi się pojedynczy sygnał dźwiękowy. Podczas parowania wskaźnik WiFi zacznie szybko migać. Po podłączeniu wskaźnik WiFi zacznie migać powoli, aż do trybu ciągłego sygnalizowania połączenia.

**Jeśli lokalizacja sieci nie powiedzie się w ciągu 3 minut wskaźnik wifi zgaśnie.**

## 9. Konserwacja

Uwaga

- Zawsze wyłączaj oczyszczacz powietrza i wyjmuj jego wtyczkę z gniazdka elektrycznego przed przystąpieniem do czyszczenia.
- Nigdy nie zanurzaj oczyszczacza powietrza w wodzie ani innym płynie.
- Do czyszczenia oczyszczacza powietrza nie używaj ściernych, żrących ani łatwopalnych środków czyszczących.
- Do mycia nadaje się tylko filtr wstępny.
- Filtrów oczyszczających HEPA i węglowego nie można myć.

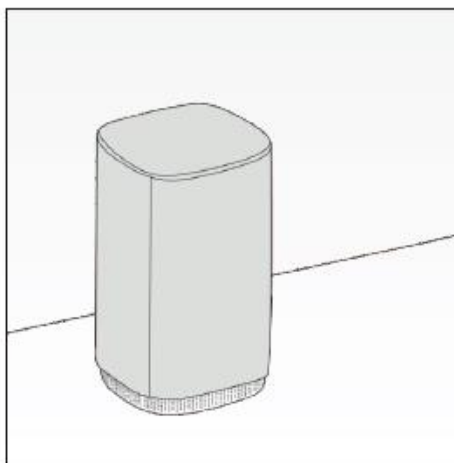

## 9. Rozwiązywanie problemów

W tym rozdziale opisano najczęstsze problemy z którymi można się zetknąć korzystając z urządzenia. Jeśli poniższe wskazówki okażą się niewystarczające do rozwiązania problemu skontaktuj się z działem obsługi klienta pod adresem email: [service@lin.com.pl](mailto:service@lin.com.pl)

<b>Problem</b>	<b>Możliwe Rozwiązania</b>
<i>Wskaźnik wymiany filtra cały czas się świeci</i>	<p>Zaniedbałeś moment wymiany filtra a urządzenie pracuje z zanieczyszczonym wkładem filtrującym.</p> <p>Należy jak najszybciej wymienić filtr na nowy i zrobić restart przytrzymując wskaźnik przez 3 sekundy do momentu usłyszenia dźwięku brzęczka.</p>
<i>Brak strumienia oczyszczanego powietrza w miejscu wylotu powietrza z urządzenia</i>	<p>Urządzenie nie jest podłączone wtyczką do gniazdka sieciowego. Proszę włożyć wtyczkę urządzenia do gniazdka sieciowego i ponownie uruchomić klawiszem na panelu sterowania.</p>
<i>Pomimo długo pracującego urządzenia nie czuć poprawy jakości powietrza w pomieszczeniu.</i>	<p>Dla prawidłowej pracy proszę umieszczać w urządzeniu oryginalne wkłady filtrowe przeznaczone do tego modelu.</p> <p>Problemem może być zbyt wysoka wilgoć w pomieszczeniu.</p> <p>Urządzenie może stać w niewłaściwym miejscu z brakiem wolnej przestrzeni naokoło (wskazane minimum wolnej przestrzeni to : naokoło urządzenia 30 cm i w górę do 100 cm ).</p> <p>Pomieszczenie za duże do tego modelu, zalecana wielkość pomieszczenia do 31 m<sup>2</sup>.</p>
<i>Zbyt głośna praca urządzenia</i>	<p>Upewnij się czy została zdjęta torebka foliowa z zainstalowanego wkładu filtra.</p>
<i>Urządzenie bardzo słabo oczyszcza powietrze z kurzu w pomieszczeniu</i>	<p>Sprawdź czystość filtra być może jest zbyt zanieczyszczony. Wymień filtr na nowy.</p>
<i>Ciężko usunąć przykre zapachy z pomieszczenia</i>	<p>Jeżeli urządzenie jest używane zbyt intensywnie w pomieszczeniach z mocnymi zapachami takich jak miejsca wyznaczone dla palaczy papierosów lub podobnych. Należy wymieniać częściej filtr na nowe .</p>



## 10. Uwagi

### Pola elektromagnetyczne (EMF)

To urządzenie firmy TCL spełnia wszystkie normy i jest zgodne z wszystkimi przepisami dotyczącymi narażenia na działanie pól elektromagnetycznych.

Jedną z najważniejszych zasad firmy TCL jest podejmowanie wszelkich koniecznych działań zapewniających bezpieczne i nieszkodliwe dla zdrowia korzystanie z jej produktów. Obejmuje to spełnienie wszystkich mających zastosowanie przepisów prawnych oraz wymogów standardów dotyczących emisji pola magnetycznego (EMF) już na etapie produkcji.

Jesteśmy czynnie zaangażowani w opracowywanie, wytwarzanie i sprzedawanie produktów, które nie mają niekorzystnego wpływu na zdrowie. Firma TCL zaświadcza, że zgodnie z posiadaną obecnie wiedzą naukową wytwarzane przez nas produkty są bezpieczne, jeżeli są używane zgodnie z ich przeznaczeniem.

### Ochrona środowiska

-- Symbol przekreślonego kontenera na odpady, oznacza, że produkt podlega selektywnej zbiórce zgodnie z Dyrektywą 2012/19/UE i informuje, że sprzęt po okresie użytkowania, nie może być wyrzucony z innymi odpadami gospodarstwa domowego. Użytkownik ma obowiązek oddać go do podmiotu prowadzącego zbieranie zużytego sprzętu elektrycznego i elektronicznego, tworzącego system zbierania takich odpadów - w tym do odpowiedniego sklepu, lokalnego punktu zbiórki lub jednostki gminnej. Zużyty sprzęt może mieć szkodliwy wpływ na środowisko i zdrowie ludzi z uwagi na potencjalną zawartość niebezpiecznych substancji, mieszanin oraz części składowych. Gospodarstwo domowe spełnia ważną rolę w przyczynianiu się do ponownego użycia i odzysku surowców wtórnych, w tym recyklingu zużytego sprzętu. Na tym etapie kształtuje się postawy, które wpływają na zachowanie wspólnego dobra jakim jest czyste środowisko naturalne.

## 11. Dane techniczne

Nazwa modelu	TKJ255 WiFi
Zasilanie	110-240V 50/60 Hz
Wydajność oczyszczacza CADR	255 m <sup>3</sup> /h
Głośność	30 dB
Zalecane wielkości pomieszczeń	Do 31 m <sup>2</sup>
Długość przewodu zasilającego	1.5 m
Moc urządzenia	29 W
Wymiary oczyszczacza	385x225x225mm
Waga oczyszczacza	3 kg

## 12. Gwarancja i serwis

### **Oświadczenie producenta o zgodności urządzenia z zasadniczymi wymaganiami.**

Niniejszym LIN POLSKA Sp. z o.o. oświadcza, że urządzenie TKJ255 jest zgodne z zasadniczymi wymaganiami oraz innymi stosownymi postanowieniami dyrektywy 2014/30/EU.



Oznakowanie sprzętu symbolem przekreślonego kontenera na odpady informuje o zakazie umieszczania zużytego sprzętu elektrycznego i elektronicznego wraz z innymi odpadami. Przekazanie zużytego sprzętu elektrycznego i elektronicznego do punktów zbierania przyczynia się do ponownego użycia, recyklingu bądź odzysku sprzętu i ochrony środowiska naturalnego. Składniki niebezpieczne zawarte w sprzęcie elektronicznym mogą powodować długo utrzymujące się niekorzystne zmiany w środowisku naturalnym, jak również działać szkodliwie na zdrowie



### **Gwarancja**

- 1) Dystrybutor niniejszego produktu gwarantuje prawidłowe działanie produktu w okresie 12 miesięcy od daty zakupu, jednak nie dłużej niż 24 miesięcy od daty produkcji. Gwarancją objęte są jedynie produkty posiadające prawidłowo wypełnioną kartą gwarancyjną (pieczętka punktu sprzedaży) wraz z dowodem zakupu. Naprawy w okresie trwania gwarancji będą wykonywane bezpłatnie. Gdy naprawa będzie niemożliwa nastąpi wymiana produktu na nowy wolny od wad. Dystrybutor dopuszcza możliwość wymiany na inny podobny model urządzenia (o takich samych parametrach lub lepszych) w przypadku, gdy przedmiotowy sprzęt nie jest już dostępny na rynku. W przypadku wymiany okres udzielanej gwarancji biegnie od pierwotnej daty zakupu urządzenia.
- 2) Karta gwarancyjna bez pieczętka sklepu, daty sprzedaży i podpisu sprzedawcy jest nieważna! W przypadku braku ważnej karty gwarancyjnej wszelkie usterki mogą być usunięte przez dystrybutora tylko na koszt nabywcy.
- 3) Gwarancją objęte są wszelkie wady materiałowe i produkcyjne powodujące niemożność korzystania z produktu lub jego wadliwe działanie.
- 4) Uprawniony z gwarancji jest zobowiązany dostarczyć kompletne urządzenie w oryginalnym opakowaniu (zawierające wszystkie akcesoria: ładowarki, uchwyty, kable, karty pamięci oraz

karty licencyjne oprogramowania wraz z płytami) do siedziby dystrybutora na własny koszt, wraz z ważną kartą gwarancyjną, dowodem zakupu oraz dokładnym opisem występującej usterki.

5) Gwarancja nie obejmuje uszkodzeń mechanicznych, uszkodzeń powstałych z powodu użytkowania urządzenia niezgodnie z instrukcją obsługi lub do innych celów niż określone w opisie urządzenia.

6) Gwarancja nie obejmuje materiałów i elementów eksploatacyjnych, ulegających zużyciu w trakcie normalnego użytkowania powyżej 6 miesięcy od daty zakupu (np. baterie, akumulatory, uchwyty, filtry, etc.)

7) Gwarancją nie są objęte urządzenia, w których usunięta została plomba zabezpieczająca.

8) Serwis dokona naprawy w terminie 21 dni od daty otrzymania urządzenia. Termin może ulec przedłużeniu do 30 dni, jeżeli zajdzie konieczność sprowadzenia od producenta części zapasowych.

9) W przypadku nieuzasadnionej reklamacji (braku zgłaszanej usterki lub zakwalifikowania jej jako nie podlegającej gwarancji), klient ponosi koszty ekspertyzy w wysokości 50 zł netto oraz koszty przesyłki.

10) Niniejsza gwarancja na sprzedany towar nie wyłącza, nie ogranicza ani nie zawiesza uprawnień kupującego wynikających z art.13 pkt.4 Ustawy o warunkach sprzedaży konsumenckiej oraz zmianie Kodeksu cywilnego ( Dz.U. z 2002r Nr141 , poz. 1176 ).

11) Terytorialny zasięg ochrony gwarancyjnej to terytorium Rzeczypospolitej Polskiej.

W razie jakichkolwiek pytań lub problemów prosimy o kontakt jak poniżej. Szczegółowe warunki gwarancji i procedura reklamacyjna w oddzielnej części.

LIN POLSKA Sp. z o.o.

Arkuszkowa 39

01-934 Warszawa

kontakt@lin-tcl.pl

Telefon: +48 883 183 375

[www.lin-tcl.pl](http://www.lin-tcl.pl)

## **13. Zamawianie części i akcesoriów**

Jeśli chcesz wymienić jakąś część albo

zakupić dodatkowy element, zapraszamy kontaktu z Wyłącznym Importerem tej marki w Polsce:

LIN POLSKA Sp. z o.o.

Arkuszkowa 39

01-934 Warszawa

kontakt@lin-tcl.pl

[www.lin-tcl.pl](http://www.lin-tcl.pl)

Telefon: +48 883 183 375



