



MAD DOG



**FOTEL GAMINGOWY
MAD DOG
GCH700**

Instrukcja obsługi
i warunki gwarancji

WARUNKI BEZPIECZEŃSTWA I ZAGROŻENIA

1. Należy dokładnie zapoznać się z niniejszą instrukcją obsługi i bezwzględnie jej przestrzegać.
2. Zawsze wyreguluj fotel i dopasuj go do własnych potrzeb, aby spełniał wymogi ergonomiczne.
3. Fotel należy użytkować zgodnie z jego przeznaczeniem i należytą dbałością.
4. Fotel jest meblem przeznaczonym do siedzenia, jedno krzesło jest przeznaczone do siedzenia dla jednej osoby.
5. Nieprawidłowe korzystanie np.: stawanie na siedzisku jest niebezpieczne i grozi wypadkiem.
6. Fotel należy złożyć zgodnie z poniższą instrukcją.
7. Maksymalne obciążenie nie powinno przekraczać 136 kg.
8. Fotel powinien być używany wyłącznie do normalnego siedzenia. Nie wolno używać krzesła w potencjalnie niebezpiecznych miejscach. Zachowaj ostrożność podczas korzystania z maksymalnej pozycji odchylania i pochylania, aby uniknąć obrażeń. Maksymalne obciążenie podawane jest dla pozycji wyjściowej mechanizmu, w której siedzisko jest równoległe do podłoża.
9. Niniejszy sprzęt może być użytkowany przez dzieci w wieku co najmniej 8 lat i przez osoby o obniżonych możliwościach fizycznych, umysłowych i osoby o braku doświadczenia i znajomości sprzętu, jeżeli zapewniony zostanie nadzór lub instruktaż odnośnie do użytkowania sprzętu w bezpieczny sposób i zrozumiałe związane z tym zagrożenia. Dzieci nie powinny bawić się sprzętem. Nie powinno być wykonywane czyszczenie i konserwacja sprzętu przez dzieci bez nadzoru.
10. Nie należy narażać urządzenia na szkodliwe warunki atmosferyczne.
11. Urządzenia należy używać wyłącznie w warunkach domowych, w temperaturze pokojowej.
12. Nie pozwalaj dzieciom bawić się torbami plastikowymi z opakowania. Niebezpieczeństwo uduszenia!

UWAGA!

1. Nie należy korzystać z fotela przez więcej niż jedną osobę na raz.
2. Nie należy siedzieć na krawędzi siedziska.
3. Nie należy stawać na siedzisku.
4. Nie przekraczaj limitów wagowych i odchylenia.
5. Nie zaleca się dynamicznego odchylenia się do maksymalnej pozycji wychylenia mechanizmu. Może to skutkować uszczerbkiem na zdrowiu lub uszkodzeniem produktu.
6. Nie przykładaj znacznej części wagi użytkownika do podłokietników podczas siadania i wstawania. Naraża je to na obciążenia, do których nie zostały przystosowane.
7. Unikaj przykładania całego ciężaru ciała do podłokietnika, ich funkcja to wspieranie przedramienia.
8. Nie używaj fotela do transportu ciężkich przedmiotów.

WPROWADZENIE

Dziękujemy za zaufanie, jakim nas Państwo obdarzyli, dokonując zakupu urządzenia marki **MAD DOG**. Jesteśmy przekonani, że to bardzo dobrej jakości urządzenie zapewni Państwu dużo radości i satysfakcji z jego użytkowania.

NALEŻY DOKŁADNIE PRZECZYTAĆ INSTRUKCJĘ OBSŁUGI I JEJ PRZESTRZEGAĆ!

















To urządzenie jest przeznaczone do użytku domowego lub innego, nie dotyczącego celów komercyjnych. Producent nie ponosi odpowiedzialności za szkody powstałe w wyniku użytkowania niewłaściwego lub niezgodnego z przeznaczeniem.

DANE TECHNICZNE

Rodzaj siłownika:	Gazowy
Maksymalna waga użytkownika:	do 136 kg
Wzrost użytkownika:	155-195 cm
Rodzaj obicia:	PU + PVC
Maksymalny kąt rozłożenia oparcia:	180°

OPIS URZĄDZENIA

- Postępuj zgodnie z instrukcją i w kolejności wykonuj poniższe czynności. W pudełku znajdziesz wszystkie niezbędne elementy, których będziesz potrzebować do montażu, łącznie z kluczem. W fotelach gamingowych MAD DOG używamy specjalnych, gumowanych kótek, które nie rysują podłogi. Długie godziny przed komputerem nie muszą kończyć się remontem podłogi. Nasze fotele to pełen komfort użytkowania. Pomimo tego zaleca się używanie specjalnych mat chroniących podłogę przed nadmiernym wytarciem przez koła fotela.
- W załączonej instrukcji znajdziesz spis wszystkich elementów potrzebnych do złożenia fotela. Posegreguj wszystkie elementy i zobacz, czy całość jest zgodna z poniższą rozpiską części dołączonych do zestawu.
- Spis wszystkich elementów zestawu MAD DOG GCH700:

A		5 szt.
B		1 szt.
C		1 szt.
D		1 szt.
E		1 szt.
F		1 szt.
G		1 szt.
H		2 szt.
I		1 szt.
J		1 szt.
K		2 szt.
L		16 szt.
M		6 szt.
N		4 szt.
O		1 szt.
P		2 szt.

MONTAŻ FOTEŁA

1. Złożenie fotela gamingowego zaczynamy od podstawy jezdnej. Do otworów w pięcioramiennej podstawie jezdnej **B** wciskamy kółka **A**. W środek podstawy wkładamy siłownik **C**, a następnie nakładamy na niego estetyczną plastikową osłonkę **D**.

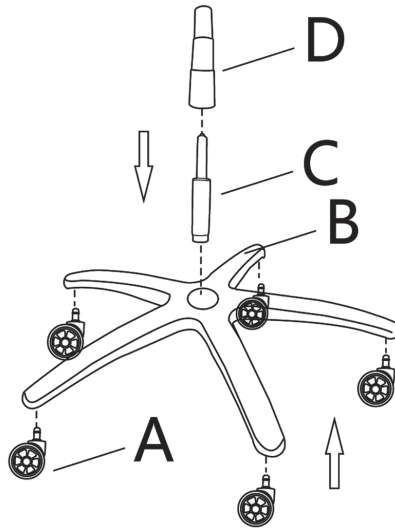

2. Następnie przystępujemy do montażu elementów oparcia. Do oparcia **G** fotela, na górze przymocowujemy zagłówkę **I**, paskami. W kolejnym kroku do oparcia **G**, za pomocą pasów przymocowujemy poduszkę lędźwiową **J**.

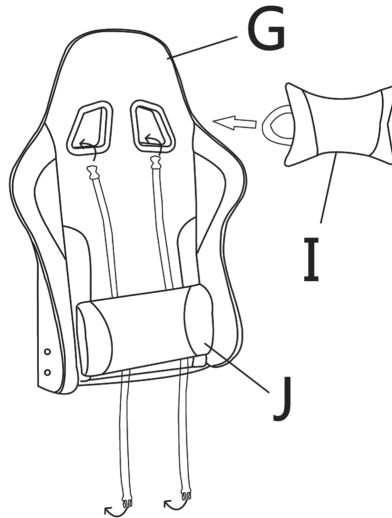

3. W kolejnym kroku przystępujemy do montażu elementów siedziska **F** oraz podłokietników **H**. Zaczynamy od przykręcenia czarnego elementu – sterownika mechanizmu Tilt **E**. Do montażu mechanizmu, wykorzystujemy cztery śruby **L** M8X20, które należy wkręcić załączonym kluczem **O**. Następnie tym

samym kluczem wkręcamy podłokietniki **H**, używając czterech tych samych śrub **L** M8X20, po dwie sztuki na każdą ze stron montażu podłokietnika.

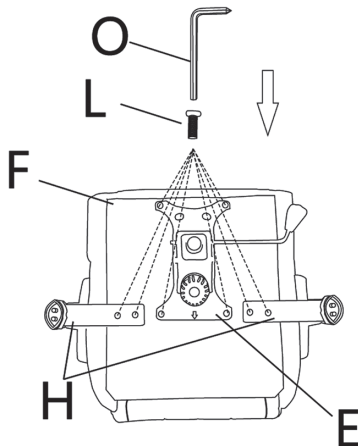

4. Siedzisko **F** nałoż na siłownik **C**, wkładając siłownik do otworu w siedzisku. Dociśnij je mocno, aż poczujesz opór siłownika.

UWAGA! POPROŚ DRUGĄ OSOBĘ O POMOC PRZY NAKŁADANIU SIEDZISKA NA SIŁOWNIKU, UŁATWI TO W ZNACZNYM STOPNIU MONTAŻ.

Używając klucza **O** oraz sześciu śrub **L** M8X20 (po trzy na każdą ze stron) zamontuj mechanizmy rozkładania oparcia fotela **P**.

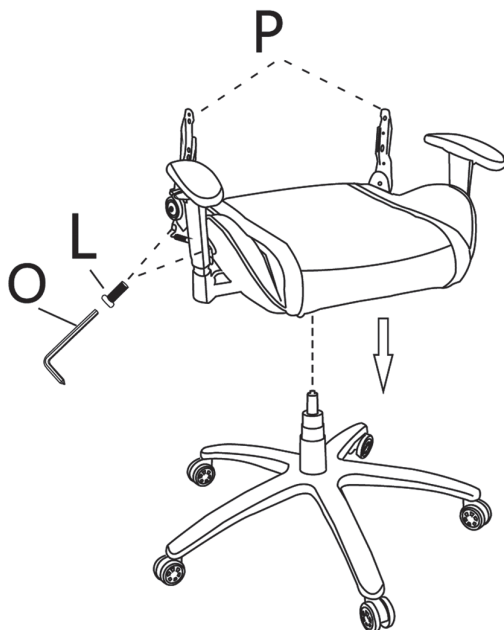

UWAGA! MECHANIZM ROZKŁADANIA FOTELA Z RĄCZKĄ REGULACYJNĄ, MUSI ZNAJDOWAĆ SIĘ PO PRAWEJ STRONIE FOTELA GDY STOIMY Z TYŁU FOTELA.

5. Wcześniej przygotowane oparcie fotela gamingowego nakładamy z góry na mechanizmy rozkładania oparcia fotela **P**. Używając czterech śrub **L** - M8X20, (po dwie na każdą ze stron), przykręć kluczem **O** wszystkie śruby z każdej ze stron.

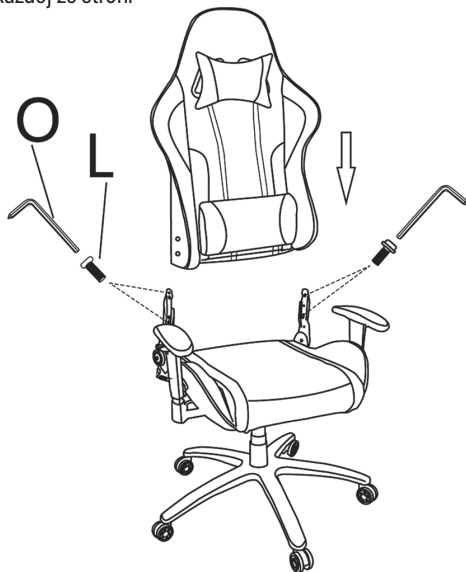

6. Aby zabezpieczyć elementy mechanizmu składania oparcia fotela gamingowego, należy użyć dołączonych do zestawu dwóch maskownic **K**. Przyłóż maskownicę do mechanizmu rozkładania oparcia, a następnie za pomocą klucza **O** dokręć 6 śrub **M** - M6X5 (po trzy na każdą ze stron). Po dokładnym dokręceniu wszystkich sześciu śrub **M**, użyj zaślepek **N** do zamaskowania widocznych śrub.

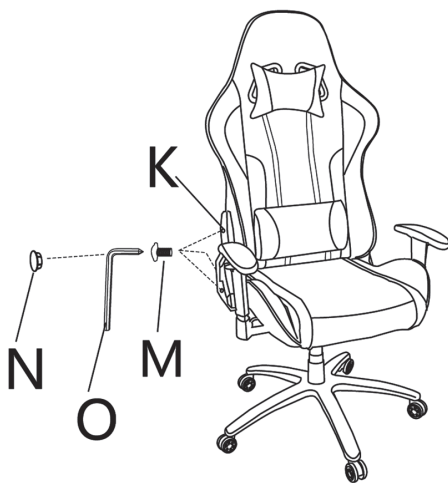

UWAGA! WSZYSTKIE ŚRUBY POWINNY BYĆ OKRESOWO SPRAWDZANE I W PRZYPADKU STWIERDZENIA LUZÓW, DOKRĘCANE. FOTEL GAMIGOWY ZAWIERA ELEMENTY RUCHOME, KTÓRE ULEGAJĄ WSTRZĄSOM I RUCHOWI, MOŻE TO DOPROWADZIĆ DO POLUZOWYWANIA SIĘ ELEMENTÓW GWINTOWANYCH.

USTAWIENIA FOTEŁA

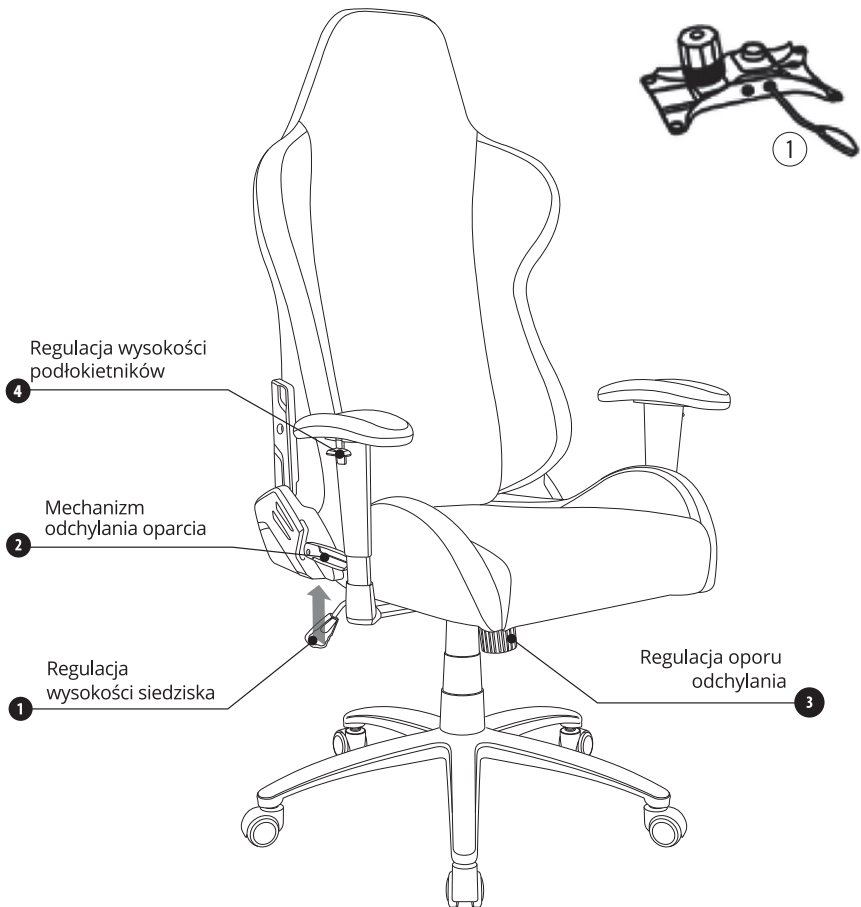

REGULACJA

1. Regulacja wysokości siedziska:

Obniżanie siedziska:

- Usiądź na fotelu.
- Podnieś dźwignię **1** i lekko naciskaj udami na siedzisko (siedzisko będzie się powoli obniżać).
- Puść dźwignię **1** na wybranej wysokości w celu blokady siedziska.

Podwyższanie siedziska:

- Usiądź na fotelu.
- Podnieś dźwignię **1** w górę i lekko unieś się nad siedziskiem (siedzisko zacznie się powoli unosić).
- Puść dźwignię **1** na wybranej wysokości w celu blokady siedziska.

2. Regulacja odchylenia oparcia i siedziska

- Usiądź na fotelu.
- Odblokuj mechanizm regulacji **1**, odchylenia znajdującą się po prawej stronie fotela przesuwając dźwignię w prawo od siebie w kierunku do siedziska.
- Naciskaj plecami na oparcie aż do momentu uzyskania wybranej pozycji odchylenia.
- Po wybraniu odpowiedniej pozycji, wsuń dźwignię znajdującą się po prawej stronie **1**.

3. Regulacja siły odchylenia oparcia

Aby ustawić siłę oporu oparcia do swojej wagi, należy użyć śruby **3**.

- Siedząc na fotelu pokręć śrubą **3** w lewo w celu zwiększenia oporu oparcia, najczęściej stosowane przez osoby o większej wadze.
- Siedząc na fotelu pokręć śrubą **3** w prawo w celu zmniejszenia oporu oparcia, najczęściej stosowane przez osoby o mniejszej wadze wadze.

4. Regulacja kąta odchylenia oparcia

Fotel gamingowy posiada rozkładane oparcie aż do 180°.

- Usiądź wygodnie w fotelu.
- Pociągnij do góry dźwignię znajdującą się po prawej stronie oparcia **2** (w miejscu łączenia oparcia i siedziska).
- Naciskaj delikatnie plecami na oparcie, aż do momentu uzyskania dogodnej pozycji odchylenia i puść dźwignię.
- Oparcie zostanie zablokowane i pozostanie w wybranej pozycji.

UWAGA!

W CELU ZŁOŻENIA OPARCIA, NALEŻY NA NIM SIEDZIEĆ I MIEĆ KONTAKT Z OPARCIEM, ABY OPARCIE W MOMENCIE POCIĄGNIĘCIA DŹWIGNI 2 NIE ZŁOŻYŁO SIĘ SAMOCZYNNIE I NIE UDERZYŁO UŻYTKOWNIKA W PLECY CO MOŻE DOPROWADZIĆ DO USZKODZENIA MECHANIZMU I SPOWODOWAĆ NIEBEZPIECZEŃSTWO DLA UŻYTKOWNIKA.

5. Regulacja podłokietników

Na bocznej zewnętrznej pionowej części metalowego wspornika znajduje się przycisk **4** do regulacji wysokości podłokietników. Regulacja boczna podłokietników jest automatyczna i dopasowuje się automatycznie do ruchu przedramienia.

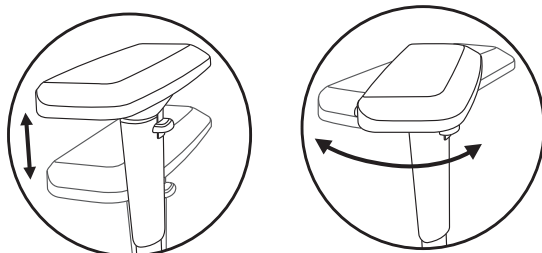

CZYSZCZENIE I KONSERWACJA

INFORMACJE OGÓLNE DOTYCZĄCE CZYSZCZENIA I KONSERWACJI

Fotel gamingowy należy czyścić suchą ściereczką, przy zabrudzeniach przetrzeć wilgotną ściereczką, po czym wytrzeć do sucha.

Części tapicerowane należy odkurzać odkurzaczem ustawionym na delikatne ssanie przy pomocy miękkiej szczotki.

Powłoka lakiernicza nie jest odporna na działanie mocnych detergentów (w tym środków zawierających substancje ściierające i rozpuszczalniki oraz środków chemicznych), ich użycie może spowodować uszkodzenie powłoki lakierniczej.

Powłoka lakiernicza nie jest odporna na działanie ostrych czyszcików, ścierniwi, ostrych przedmiotów.

Części tapicerowane wykonane są z pianek powlekanych tkaniną tapicerską, skórą naturalną, bądź skórą syntetyczną. Należy unikać mocnego zabrudzenia tapicerki (np. farbowanego jeansu na jasnych materiałach). Próby czyszczenia zabrudzeń mogą powodować utratę pierwotnego wyglądu tapicerki. Do czyszczenia należy używać wyłącznie preparatów do tego przeznaczonych.

UWAGA!

PRZED ZASTOSOWANIEM PREPARATU DO CZYSZCZENIA NALEŻY WYKONAĆ PRÓBĘ NA MAŁO WIDOCZNYM MIEJSCU TAPICERKI, ŻEBY SPRAWDZIĆ JAK ZACHOWUJE SIĘ MATERIAŁ PODCZĄS CZYSZCZENIA.

CZYSZCZENIE I KONSERWACJA TAPICERKI ZE SKÓR SYNTETYCZNYCH/NATURALNYCH

W wyrobach posiadających tapicerkę ze skóry syntetycznej lub naturalnej, wszelkie widoczne nieregularności faktury, różnice w wybarwieniu i znamiona to naturalne cechy tego surowca. Obicia ze skóry należy konserwować wyłącznie specjalnymi środkami pielęgnacyjnymi przeznaczonymi do skór odpowiednio syntetycznych bądź naturalnych. Należy chronić wyrób przed przebarwieniami, odbarwieniami i zmianami kolorystycznymi związanymi z przenoszeniem pigmentu z odzieży na wyrób.

CZYSZCZENIE I KONSERWACJA ELEMENTÓW PLASTIKOWYCH

Do czyszczenia elementów plastikowych należy używać czystej ściereczki nasączonej wodą z dodatkiem obojętnego chemicznie mydła. Nie wolno czyścić środkami chemicznymi! Zawsze należy przeprowadzić próbę czyszczenia na niewidocznych, ukrytych miejscach.

UWAGA!

W FOTELACH TAPICEROWANYCH MOŻE WYSTĄPIĆ STOPNIOWE ROZCIĄGANIE SIĘ I FAŁDOWANIE MATERIAŁÓW TAPICERSKICH.

NIERÓWNOŚCI POWIERZCHNI, BLIZNY, OTARCIA I MAŁE RÓŻNICE ODCIENI TO TYPOWE CECHY MATERIAŁÓW, W TYM SKÓRY SYNTETYCZNEJ.

ZAMKI BŁYSKAWICZNE UŻYTE W TAPICERKACH DO CELÓW TECHNOLOGICZNYCH NIE SŁUŻĄ DO ZDEJMOWANIA POKROWCÓW.

ŚLADY EKSPLOATACJI, JAK NP.: WGNIECENIA PIANKI NA SIEDZISKU, PRZECIERANIE MATERIAŁU, WYBŁYSZCZENIE SKÓRY, WYPŁOWIENIE KOLORU, SĄ CECHAMI NATURALNEGO ZUŻYCIA MEBLA.

EKOLOGICZNA I PRZYJAZNA DLA ŚRODOWISKA UTYLIZACJA

Usuwać odpady z produktu w sposób zgodny z przepisami, pomożesz uniknąć ewentualnych, negatywnych skutków dla środowiska naturalnego i zdrowia ludzi, które mogłyby nastąpić wskutek nieprawidłowego obchodzenia się z tymi odpadami. W celu uzyskania dalszych informacji odnośnie recyklingu odpadów z tego produktu, skontaktuj się z władzami komunalnymi na swoim terenie, z właściwą służbą usuwania śmieci lub z dostawcą wyrobu.



WARUNKI GWARANCJI

1. ART-DOM Sp. z o.o. gwarantuje, że zakupiony produkt jest wolny od wad fizycznych.
2. Ujawniona wada zostanie usunięta na koszt gwaranta w ciągu 14 dni od daty zgłoszenia uszkodzenia do serwisu autoryzowanego lub punktu sprzedaży.
3. W wyjątkowych przypadkach, np. konieczności sprowadzenia części zamiennych od producenta, termin naprawy może zostać wydłużony do 30 dni.
4. Okres gwarancji dla użytkownika wynosi 24 miesiące od daty wydania towaru.
5. Produkt przeznaczony jest do używania wyłącznie w warunkach indywidualnego gospodarstwa domowego.
6. Gwarancja nie obejmuje:
 - a. uszkodzeń powstałych na skutek używania produktu niezgodnie z instrukcją obsługi,
 - b. uszkodzeń mechanicznych, chemicznych lub termicznych,
 - c. napraw i modyfikacji dokonanych przez firmy lub osoby nieposiadające autoryzacji producenta,
 - d. części z natury łatwo zużywalnych takich jak: żarówki, bezpieczniki, filtry, pokrętła, półki, akcesoria,
 - e. instalacji, konserwacji, przeglądów, czyszczenia, odblokowania, usunięcia zanieczyszczeń oraz instruktażu.
7. Klientowi przysługuje wymiana produktu na nowy jeżeli po wykonaniu w okresie gwarancji czterech napraw nadal występują w nim wady.
8. Wymiany produktu dokonuje autoryzowany punkt serwisowy lub, jeśli jest to niemożliwe, placówka sprzedaży detalicznej, w której produkt został zakupiony (wymiana lub zwrot gotówki). Zwracany produkt musi być kompletny, bez uszkodzeń mechanicznych. Niespełnienie tych warunków może spowodować nieuznanie gwarancji.
9. Powyższa gwarancja nie wyłącza, nie ogranicza ani nie zawiesza uprawnień kupującego wynikających z przepisów o rękojmi za wady rzeczy sprzedanej.
10. Niniejsza gwarancja obowiązuje na terytorium Polski.
11. Warunkiem dokonania naprawy lub wymiany produktu w ramach gwarancji jest przedstawienie dowodu zakupu.

Cały czas udoskonalamy nasze produkty, dlatego mogą się one nieznacznie różnić od zdjęć przedstawionych na opakowaniu oraz w instrukcji obsługi.
Przed przystąpieniem do użytkowania urządzenia przeczytaj instrukcję obsługi.

ART-DOM Sp. z o.o., ul. Zakładowa 90/92, 92-402 Łódź. Numer Krajowego Rejestru Sądowego 0000354059.





MAD DOG