

DLP Projektor Acer  
Seria H6815/E8615/  
HE-4K15/GM835/VH-736/  
H6815BD+/H6815ABD/  
H6815BD/H6815+/  
H6815A/A4K2008  
Podręcznik użytkownika

Copyright © 2020. Acer Incorporated.  
Wszelkie prawa zastrzeżone.

Podręcznik użytkownika projektora Acer  
Wydanie oryginalne: 11/2020

Informacje zawarte w tej publikacji mogą okresowo ulegać zmianom bez obowiązku powiadomienia kogokolwiek o wprowadzeniu takiej poprawki bądź zmiany. Takie zmiany zostaną zamieszczone w nowych wydaniach tego podręcznika lub w dokumentach i publikacjach uzupełniających. Firma nie udziela rękojmi ani gwarancji, wyraźnych lub domniemanych, w odniesieniu do zawartości niniejszego podręcznika, a w szczególności odrzuca roszczenia domniemanych gwarancji dotyczących przydatności handlowej lub przydatności do określonego celu.

W przewidzianym miejscu poniżej należy zapisać oznaczenie modelu, numer seryjny, datę zakupu oraz miejsce zakupu. Numer seryjny oraz oznaczenie modelu znajdują się na etykiecie przymocowanej do komputera. Wszelka korespondencja dotycząca komputera powinna zawierać informacje o numerze seryjnym, oznaczeniu modelu oraz zakupie.

Zabronione jest kopiowanie jakiegokolwiek części niniejszej publikacji, przechowywanie w systemach wyszukiwania informacji lub przekazywanie w jakiegokolwiek formie, zarówno elektronicznej, jak i mechanicznej, kserokopii lub innej formie zapisu bez uprzedniej pisemnej zgody Acer Incorporated.

Projektor Acer

Oznaczenie modelu: \_\_\_\_\_

Numer seryjny: \_\_\_\_\_

Data zakupu: \_\_\_\_\_

Miejsce zakupu: \_\_\_\_\_

Acer oraz logo Acer to zastrzeżone znaki towarowe Acer Incorporated. Nazwy lub znaki towarowe produktów innych firm zostały wykorzystane wyłącznie do celów identyfikacji i należą one do odpowiednich firm.

"HDMI™, logo HDMI i High-Definition Multimedia Interface to zastrzeżone znaki towarowe HDMI Licensing LLC."

# Informacje dotyczące bezpieczeństwa i wygodnego użytkowania

Przeczytaj uważnie podane instrukcje. Zachowaj ten dokument do wykorzystania w przyszłości. Należy stosować się do wszystkich instrukcji oznaczonych na produkcie.

## Przed czyszczeniem produkt należy wyłączyć.

Przed czyszczeniem produkt ten należy odłączyć od gniazda ściennego. Nie należy używać środków czyszczących w płynie lub w aerozolu. Czyszczenie należy wykonywać zwilżoną szmatką.

## Ostrzeżenie dotyczące podłączania jako urządzenie odłączalne

Podczas podłączania urządzenia do zewnętrznego urządzenia zasilania należy przestrzegać następujących wskazówek:

- Przed podłączeniem przewodu zasilającego do gniazda sieci prądu zmiennego na leży zainstalować zasilacz.
- Przed odłączeniem zasilacza od projektora należy odłączyć przewód zasilający.
- Jeśli system posiada wiele źródeł zasilania, odłącz zasilanie od systemu poprzez odłączenie wszystkich przewodów zasilających od zasilaczy.

## Ostrzeżenie dotyczące dostępności

Upewnij się, że gniazdo zasilania do którego podłączany jest przewód zasilający jest łatwo dostępne i położone jak najbliżej operatora. Aby odłączyć zasilanie od urządzenia należy odłączyć przewód zasilający od gniazda zasilania prądem elektrycznym.



### Ostrzeżenie!

- Nie należy używać tego produktu w pobliżu wody.
- Nie należy umieszczać tego produktu na niestabilnym wózku, podstawie lub stole. Upadek produktu może spowodować jego poważne uszkodzenie.
- Szczeliny i otwory służą do wentylacji i mają zapewnić prawidłowe działanie produktu i chronić go przed przegrzaniem. Nie należy ich blokować lub przykrywać. Nigdy nie należy blokować szczelin wentylacyjnych poprzez umieszczanie produktu na łóżku, sofie lub innej podobnej powierzchni.

Nigdy nie należy umieszczać tego produktu obok lub nad grzejnikiem lub miernikiem ciepła lub w zabudowie, jeśli nie zostanie zapewniona odpowiednia wentylacja.

- Nigdy nie należy wpychać jakichkolwiek obiektów do tego produktu przez szczeliny obudowy, ponieważ mogą one dotknąć do niebezpiecznych punktów będących pod napięciem lub spowodować zwarcie części, a w rezultacie pożar lub porażenie prądem elektrycznym. Nigdy nie należy dopuszczać do przedostania się do produktu jakichkolwiek płynów.
- Aby uniknąć zniszczenia komponentów wewnętrznych i zabezpieczyć przed wyciekami baterii, nie należy umieszczać produktu na drgającej powierzchni.
- Nigdy nie należy używać podczas uprawiania sportu, ćwiczeń lub w innym otoczeniu narażonym na wibracje, które mogą spowodować nieoczekiwane zwarcie lub uszkodzenie urządzeń obrotowych, lampy.

## Korzystanie z zasilania energią elektryczną

- Ten produkt powinien być zasilany przy użyciu parametrów zasilania wskazanych na etykiecie. Przy braku pewności, co do parametrów dostępnego w danej okolicy sieci zasilającej należy sprawdzić te informacje u dostawcy lub w lokalnym zakładzie energetycznym.
- Nie należy kłaść na przewodzie zasilającym żadnych przedmiotów. Nie należy umieszczać tego produktu w miejscu, gdzie może być nadeptywany przez przechodzące osoby.
- Jeśli z tym produktem używany jest przedłużacz, należy sprawdzić, czy łączny amperaż urządzeń połączonych do przedłużacza nie przekracza amperażu przedłużacza. Należy również sprawdzić, czy łączny amperaż wszystkich produktów połączonych do gniazda ściennego nie przekracza wartości znamionowej bezpiecznika.
- Nie należy przeciążać gniazda zasilania, listwy zasilającej lub odbiornika poprzez podłączanie zbyt wielu urządzeń. Całkowite obciążenie systemu nie może przekraczać 80% wartości znamionowej obciążenia obwodu. Jeśli używane są listwy zasilające, obciążenie nie powinno przekraczać 80% wartości znamionowej prądu na wejściu listwy zasilającej.
- Ten produkt adapter prądu zmiennego jest wyposażony w trzy-przewodową wtyczkę z uziemieniem. Wtyczka ta pasuje do gniazd zasilania z uziemieniem. Przed podłączeniem wtyczki zasilania należy upewnić się, że gniazdo zasilania jest prawidłowo uziemione. Nie należy podłączać wtyczki do nieuziemionego gniazda zasilania. Szczegółowe informacje można uzyskać u elektryka.



.....

**Ostrzeżenie! Kołek uziemienia pełni funkcję ochronną. Używanie gniazda zasilania, bez prawidłowego uziemienia, może spowodować porażenie prądem elektrycznym i/lub obrażenia.**



.....

**Uwaga: Kołek uziemienia zapewnia także dobre zabezpieczenie przed zakłóceniami wytwarzanymi przez pobliskie urządzenia elektryczne, które mogą wpływać na wydajność tego produktu.**

- Produkt ten można używać wyłącznie z dostarczonym przewodem zasilającym. Jeśli potrzebna jest wymiana przewodu zasilającego należy sprawdzić, czy nowy przewód spełnia następujące wymagania: typ odłączalny, wymieniony na liście UL, z certyfikatem CSA, aprobatą VDE lub jej ekwiwalent, maksymalna długość 4,5 metra (14,76 stóp).

## Naprawa produktu

Nie należy naprawiać tego produktu samodzielnie, ponieważ otwieranie lub zdejmowanie pokryw może spowodować porażenie poprzez dotknięcie do niebezpiecznych punktów będących pod napięciem. Wszelkie naprawy należy powierzać wyłącznie wykwalifikowanemu personelowi serwisu.

Produkt ten należy odłączyć od ściennego gniazda zasilania i powierzyć jego naprawę wykwalifikowanemu personelowi serwisu, gdy:

- przewód zasilający zostanie uszkodzony, przecięty lub zapieczony
- do produktu został wylany płyn
- produkt został wystawiony na działanie deszczu lub wody
- produkt został upuszczony lub uszkodzona została jego obudowa
- produkt wykazuje wyraźne oznaki zmiany wydajności, co oznacza potrzebę naprawy
- produkt nie działa normalnie, mimo stosowania się do instrukcji działania



.....

**Uwaga:** Należy regulować tylko te parametry, które są wymienione w instrukcjach działania, ponieważ nieprawidłowa regulacja innych parametrów może spowodować uszkodzenie i często wymaga dużego nakładu pracy wykwalifikowanego technika serwisu, w celu przywrócenia normalnego działania produktu.



.....

**Ostrzeżenie!** Ze względów bezpieczeństwa w czasie dodawania lub zmiany komponentów, nie należy używać niezgodnych części. Skontaktuj się ze sprzedawcą w celu uzyskania informacji o możliwościach zakupu.

Urządzenie i jego elementy jego rozbudowy, mogą zawierać małe części. Należy je trzymać poza zasięgiem małych dzieci.

## Dodatkowe informacje dotyczące bezpieczeństwa

- Nie wolno zaglądać w obiektyw projektora, gdy jest włączona lampa. Jasne światło może spowodować obrażenia oczu.



RG2 IEC 62471-5:2015

- Najpierw należy włączyć projektor, a następnie źródła sygnałów.
- Nie należy umieszczać tego produktu w następujących miejscach:
  - Słabo wentylowane lub zamknięte miejsca. Należy zachować odległość co najmniej 50 cm od ścian i zapewnić swobodny przepływ powietrza dookoła projektora.
  - Miejsca z nadmiernie wysoką temperaturą, takie jak wnętrze samochodu przy zamkniętych wszystkich oknach.
  - Miejsca z nadmierną wilgotnością, zapyleniem lub dymem papierosowym, co może spowodować zanieczyszczenie komponentów optycznych, skrócenie żywotności i przyciemnienie obrazu.

- Miejsca w pobliżu alarmów pożarowych.
- Miejsca z temperaturą otoczenia powyżej 40°C/104°F. Takie środowisko może powodować pracę wentylatorów w trybie gotowości.
- Miejsca o wysokości nad poziomem morza przekraczającej 10000 stóp.
- Jeśli pojawią się nieprawidłowości związane z działaniem projektora należy go natychmiast odłączyć. Nie należy używać projektora, po zauważeniu wydobywającego się z niego dymu, dziwnego dźwięku lub zapachu. Dalsze używanie może spowodować pożar lub porażenie prądem elektrycznym. W takim przypadku, należy go jak najszybciej odłączyć od zasilania i skontaktować się z dostawcą.
- Nie należy dłużej używać tego produktu, ponieważ może to spowodować jego rozerwanie lub upadek. W takim przypadku należy skontaktować się z dostawcą w celu sprawdzenia.
- Nie należy narażać obiektywu projektora na działanie słońca. Może to spowodować pożar.
- Po wyłączeniu projektora, a przed odłączeniem zasilania należy upewnić się, że zakończony został cykl chłodzenia.
- Nie należy gwałtownie odłączać zasilania lub odłączać projektor od zasilania podczas działania. Przed wyłączeniem zasilania, najlepiej jest poczekać na zatrzymanie wentylatora.
- Nie należy dotykać kratki wylotu powietrza i płyty dolnej, która może się nagrzewać.
- Jeśli używany jest filtr powietrza należy go często czyścić. Wzrost temperatury wewnątrz urządzenia może spowodować uszkodzenie, gdy filtr/szczeliny wentylacyjne są zablokowane przez brud lub pył.
- Nie należy zaglądać do wylotu powietrza podczas działania projektora. Może to spowodować obrażenia oczu.
- Po włączeniu projektora, należy zawsze otwierać zamknięcie obiektywu lub zdejmować nasadkę obiektywu.
- Podczas działania projektora nie należy zasłaniać jego obiektywu żadnymi obiektami, ponieważ może to spowodować rozgrzanie i zdeformowanie obiektu, a nawet pożar. Aby tymczasowo wyłączyć lampę, naciśnij HIDE (UKRYJ) na pilocie zdalnego sterowania.
- Nie należy używać lampy dłużej niż wynosi jej znamionowa żywotność. Dłuższe używanie lampy może czasami spowodować jej pęknięcie.
- W razie potrzeby wymiany lampy skontaktuj się z lokalnym sprzedawcą lub z centrum serwisowym Acer.
- Ten produkt może sam automatycznie wykrywać cykl żywotności lampy. Jeśli zostanie wyświetlony komunikat ostrzegawczy dotyczący lampy, skontaktuj się z lokalnym sprzedawcą lub z centrum serwisowym Acer w celu wymiany lampy.
- Nie należy próbować demontować tego projektora. Wewnątrz znajdują się części pod niebezpiecznym, wysokim napięciem, które mogą spowodować obrażenia.
- Nie należy ustawiać tego projektora pionowo. Może to spowodować jego przewrócenie, a w następstwie obrażenia lub uszkodzenia.
- Ten produkt może wyświetlać odwrócone obrazy dla instalacji przy montażu sufitowym. Do montażu sufitowego projektora należy stosować wyłącznie zestaw acer i po wykonaniu sprawdzić prawidłowość instalacji.

- Projektor można zainstalować tylko w pozycji poziomej na biurku lub suficie, a kąt nachylenia nie może przekraczać 6 stopni, ponieważ w przeciwnym razie doszłoby do znacznego skrócenia okresu żywotności lampy lub poważnych zagrożeń bezpieczeństwa wynikających z nieprawidłowo działającego systemu.



## Ostrzeżenia dotyczące słuchania

W celu ochrony słuchu należy stosować się do następujących instrukcji.

- Głośność należy zwiększać stopniowo, aż do osiągnięcia wyraźnego o komfortowego słyszenia.
- Nie należy zwiększać poziomu głośności po wyregulowaniu go do poziomu akceptowanego przez uszy.
- Nie należy zbyt długo słuchać muzyki przy wysokiej głośności.
- Nie należy zwiększać głośności w celu zagłuszenia hałasu z otoczenia.
- Głośność należy zmniejszyć jeśli słychać ludzi w pobliżu.

## Instrukcje dotyczące usuwania

Po zużyciu nie należy usuwać tego urządzenia elektronicznego ze śmieciami domowymi. Aby zminimalizować zanieczyszczenie i zapewnić maksymalną ochronę środowiska należy stosować recykling. Dalsze informacje dotyczące przepisów WEEE (Waste from Electrical and Electronics Equipment), można uzyskać pod adresem <http://www.acer-group.com/public/Sustainability/index.htm>



## Porady dotyczące rtęci

Dla projektorów lub produktów elektronicznych, zawierających monitora lub wyświetlacz LCD/CRT:

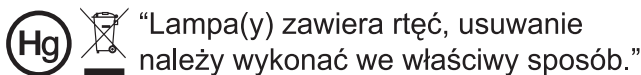

Lampa(y) wewnątrz tego produktu zawiera rtęć i powinna zostać poddana recyklingowi lub usunięta w sposób zgodny z prawem lokalnym, stanowym lub federalnym. Dalsze informacje można uzyskać w organizacji Electronic Industries Alliance pod adresem [www.eiae.org](http://www.eiae.org). Specyficzne instrukcje dotyczące usuwania lampy, można uzyskać pod adresem [www.lamprecycle.org](http://www.lamprecycle.org)

# Na początek

## Uwagi dotyczące użytkowania

Należy:

- Przed czyszczeniem produkt należy wyłączyć.
- Do czyszczenia obudowy wyświetlacza należy stosować miękką szmatkę zwilżoną w łagodnym detergencie.
- Jeśli produkt nie będzie używany przez dłuższy czas należy odłączyć go od gniazda prądu zmiennego.

Nie wolno:

- Blokować szczelin i otworów wentylacyjnych urządzenia.
- Stosować do czyszczenia urządzenia środków czyszczących o własnościach ściernych, wosków lub rozpuszczalników.
- Używać produktu w następujących warunkach:
  - W miejscach ekstremalnie gorących, zimnych lub wilgotnych.
  - W miejscach, w których może wystąpić nadmierne zapylenie i zabrudzenie.
  - W pobliżu jakichkolwiek urządzeń, które generują silne pole magnetyczne.
  - Umieszczać w bezpośrednim świetle słonecznym.

## Środki ostrożności

Dla maksymalnego wydłużenia żywotności urządzenia, należy stosować się do wszystkich ostrzeżeń, środków ostrożności i zaleceń konserwacyjnych, wskazanych w tym podręczniku.



### Ostrzeżenie:

- Po włączeniu projektora nie wolno zaglądać w jego obiektyw. Jasne światło może spowodować obrażenia oczu.
- W celu zmniejszenia zagrożenia pożaru lub porażenia prądem elektrycznym, nie należy narażać tego produktu na oddziaływanie deszczu lub wilgoci.
- Nie należy otwierać, ani rozmontowywać produktu, gdyż może to spowodować porażenie prądem elektrycznym.
- Ten produkt może sam automatycznie wykrywać cykl żywotności lampy. Jeśli zostanie wyświetlony komunikat ostrzegawczy dotyczący lampy, skontaktuj się z lokalnym sprzedawcą lub z centrum serwisowym Acer w celu wymiany lampy.
- Po wyłączeniu projektora, przed odłączeniem zasilania należy upewnić się, że zakończony został cykl chłodzenia.
- Najpierw należy włączać projektor, a następnie źródła sygnałów.
- Nie należy zakładać pokrywy obiektywu podczas działania projektora.
- Po osiągnięciu przez lampę końca żywotności, może się ona przepalić generując wysoki, trzaskający dźwięk. W takim przypadku, projektor nie włączy się dopóki nie zostanie wymieniona lampa. Aby wymienić lampę, skontaktuj się z lokalnym przedstawicielem lub centrum serwisowym Acer.



Informacje dotyczące bezpieczeństwa i wygodnego użytkowania	iii
Na początek	viii
Uwagi dotyczące użytkowania	viii
Środki ostrożności	viii
Wprowadzenie	1
Właściwości produktu	1
Omówienie zawartości opakowania	2
Omówienie projektora	3
Widok projektora	3
Panel sterowania	4
Układ pilota zdalnego sterowania	5
Wprowadzenie	7
Podłączanie projektora	7
Włączanie/wyłączanie projektora	9
Włączanie projektora	9
Wyłączanie projektora	10
Regulacja projektowanego obrazu	11
Regulacja wysokości projektowanego obrazu	11
Jak uzyskać preferowany rozmiar obrazu poprzez regulację odległości i powiększenia	12
Elementy sterowania użytkownika	13
Menu instalacji	13
Menu ekranowe (OSD)	14
Kolor	15
Obraz	18
Ustawienie	22
Zarządzanie	24
Audio	25
3D	26
Język	26
Acer Splash Downloader	27
Wstęp	27

# Spis treści

Korzystanie z aplikacji Acer Splash Downloader	27
<b>Dodatki</b>	<b>30</b>
Rozwiązywanie problemów	30
Definicje LED i alarmów	34
Instalacja przy montażu sufitowym	35
Specyfikacja	38
Tryby zgodności	40
<b>Przepisy i uwagi dotyczące bezpieczeństwa</b>	<b>42</b>

# Wprowadzenie

## Właściwości produktu

Przedstawianym produktem jest projektor single-chip DLP®. Wśród wyróżniających go właściwości można wymienić:

- Technologia DLP®
- Technologia Acer ColorBoost zapewnia żywe kolory do wyświetlania, żywych naturalnie wyglądających obrazów
- Wysoka jasność i współczynnik kontrastu
- Uniwersalne tryby wyświetlania zapewniają optymalne działanie w każdej sytuacji
- Zgodność z NTSC / PAL / SECAM i obsługa HDTV (720p, 1080i, 1080p)
- Niższe zużycie energii, tryb ekonomiczny (ECO) i tryb EcoPro umożliwiają wydłużenie okresu eksploatacji lampy
- Funkcje Dynamiczny czarny / ExtremeEco, pomagają w zmniejszeniu zużycia energii lampy i wydłużeniu żywotności lampy
  - Dynamiczny czarny: Po włączeniu, projektor dynamicznie reguluje zużycie energii lampy, według jasności wyświetlanego obrazu. Przy projekcji ciemniejszych obrazów, zostanie zmniejszone zużycie energii i zwiększony kontrast obrazu.
  - ExtremeEco: Projektor zmniejszy zużycie energii lampy do 70%, jeśli przez 15 minut nie zostanie wykryty sygnał wejścia.
- Acer EcoProjection Technology udostępnia Inteligentne zarządzanie zasilaniem i poprawianie efektywności fizycznej
- Zaawansowana korekcja keystone zapewnia optymalne prezentacje
- Wielojęzyczne menu ekranowe (OSD)
- Obiektyw projekcji z ręcznym ustawianiem ostrości/powiększaniem
- 0,8 - 2X zoom cyfrowy i funkcja ruchu panoramicznego
- Zgodność z systemami operacyjnymi Microsoft® Windows® 2000, XP, 7, 8, 8.1, 10, Vista®, Macintosh, Chrome
- Obsługiwana funkcja CEC (Consumer Electronics Control)
- Obsługa LumiSense
- Obsługa funkcji BluelightShield
- Funkcja Małe opóźnienie wejścia przyczynia się do zmniejszenia opóźnienia wyświetlania
- Obsługiwane 1080p 120 Hz
- Obsługa widżetu wyświetlacza Acer
- Zgodność z aplikacją Acer Splash Downloader
- Funkcja Cyfrowe pomniejsz. (zainstaluj) i funkcja Przesunięcie obrazu umożliwiają przesunięcie wyświetlanego obrazu w wybranym kierunku

## Omówienie zawartości opakowania

Ten projektor jest dostarczany ze wszystkimi, wskazanymi poniżej elementami. Należy sprawdzić, czy urządzenie jest kompletne. W przypadku stwierdzenia, że brakuje jakichkolwiek elementów należy bezzwłocznie skontaktować się z dostawcą.

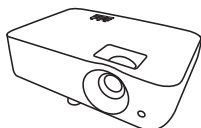

Projektor

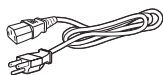

Przewód zasilający



Kabel VGA  
(Opcjonalny)

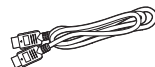

Kabel HDMI  
(Opcjonalny)



Karta zabezpieczeń  
(Opcjonalny)



Podręcznik  
użytkownika (CD-  
ROM) (Opcjonalny)

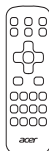

Pilot zdalnego  
sterowania



Instrukcja  
szybkiego  
uruchomienia



Bateria AAA x 2



Torba do  
przenoszenia  
(Opcjonalny)

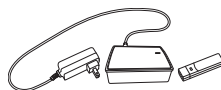

Zestaw odbiornika radiozłącza  
WirelessHD (MWIHD1) (Opcjonalny)

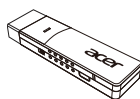

WirelessCAST  
(Opcjonalny)



Zestaw  
WirelessProjection  
(Opcjonalny)



**Uwaga:** Zawartość opakowania może różnić się w zależności od regionu.

# Omówienie projektora

## Widok projektora

Strona przednia/górna

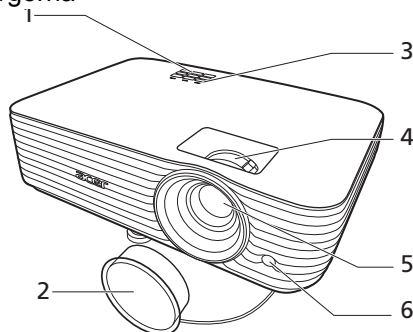

#	Opis	#	Opis
1	Panel sterowania	4	Pierścień zoomu i ostrości
2	Pokrywa obiektywu	5	Obiektyw projekcji
3	Przycisk zasilania i wskaźnik LED zasilania	6	Czujnik podczerwieni pilota

Strona tylna

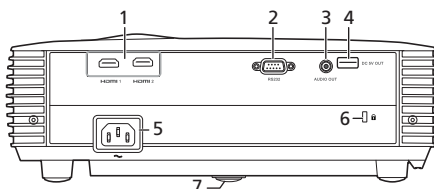

Uwaga: Interfejs złącza zależy od specyfikacji modelu.

#	Opis	#	Opis
1	Złącza HDMI	5	Gniazdo zasilania
2	Złącze RS232	6	Port blokady Kensington™
3	Złącze wyjścia audio	7	Pokrętło regulacji nachylenia
4	Wyjście prądu stałego 5V (serwis)		

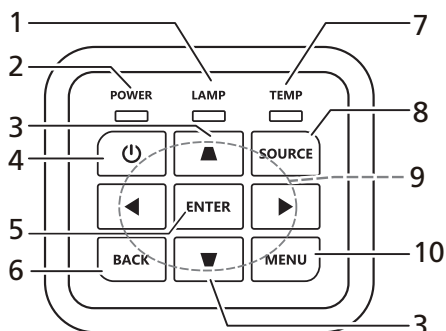

## Panel sterowania

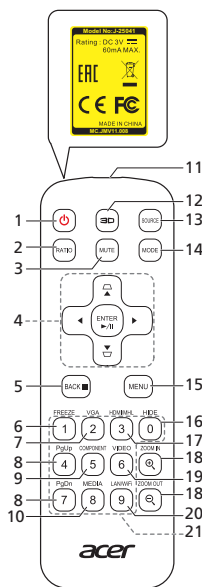

#	Funkcja	Opis
1	LAMP	Wskaźnik LED lampy.
2	POWER	Wskaźnik LED zasilania
3	Korekcja trapezowa	Regulacja zniekształceń obrazu spowodowanych nachyleniem projektora.
4	Przycisk zasilania	Sprawdź część "Włączanie/wyłączanie projektora".
5	ENTER	Potwierdza wybór elementów.
6	BACK	Powoduje anulowanie wyboru lub przejście do poprzedniej strony.
7	TEMP	Wskaźnik LED temperatury.
8	SOURCE	Zmienia aktywne źródło.
9	Cztery kierunkowe przyciski wyboru	Wybierz elementy lub wykonaj regulacje wybranych elementów.
10	MENU	Uruchamia menu OSD (menu ekranowe), powraca do poprzedniej czynności dla operacji w menu OSD lub wychodzi z menu OSD.

## Układ pilota zdalnego sterowania



#	Funkcja	Opis
1	ZASILANIE	Sprawdź część "Włączanie/wyłączanie projektora".
2	RATIO	Wybiera proporcje obrazu.
3	MUTE	Wycisza lub wyłącza wyciszenie głośności projektora.
4	 Korekcja trapezowa	Regulacja zniekształceń obrazu spowodowanych nachyleniem projektora.
	 Cztery kierunkowe przyciski wyboru	Wybierz elementy lub wykonaj regulacje wybranych elementów.
	ENTER	Potwierdza wybór elementów.
	▶/   Odtw./Pauza	
5	BACK	Powoduje anulowanie wyboru lub przejście do poprzedniej strony.
	■ Zatrz.	
6	FREEZE	Wstrzymanie obrazu na ekranie.
7	VGA	Do zmiany źródła na VGA. To złącze obsługuje analogowe sygnały RGB, YPbPr (480i/480p/576i/576p/720p/1080i/1080p).

#	Funkcja	Opis
8	PgUp/PgDn	Wyłącznie dla trybu komputera. Użyj tego przycisku do wybrania następnej lub poprzedniej strony. Ta funkcja jest dostępna wyłącznie po połączeniu z komputerem poprzez kabel mini USB.
9	COMPONENT	(Brak funkcji)
10	MEDIA	Otwiera stronę KONFIGURACJA MULTIMEDIOW. (w przypadku modeli zgodnych z sieciami LAN/bezprzewodowymi)
11	Nadajnik podczerwieni	Wysyła sygnały do projektora.
12	3D	Naciśnij, aby otworzyć menu 3D w celu dostosowania ustawień 3D.
13	SOURCE	Zmienia aktywne źródło.
14	MODE	Wybiera tryb wyświetlania.
15	MENU	Otwiera lub zamyka menu ekranowe (OSD).
16	HIDE	Naciśnij „HIDE” w celu ukrycia obrazu, naciśnij ponownie w celu wyświetlenia obrazu.
17	HDMI/MHL	W celu zmiany źródła na HDMI™ (lub MHL). (dla modeli ze złączem HDMI™ lub złączem MHL)
18	ZOOM IN/ZOOM OUT	Powiększenie lub zmniejszenie wyświetlanego obrazu projektora.
19	VIDEO	Zmień źródło na wideo kompozytowe.
20	LAN/WiFi	Do zmiany źródła na LAN/WiFi. (w przypadku modeli zgodnych z sieciami LAN/bezprzewodowymi)
21	Klawiatura numeryczna 0~9	(Brak funkcji)



# Wprowadzenie

## Podłączanie projektora

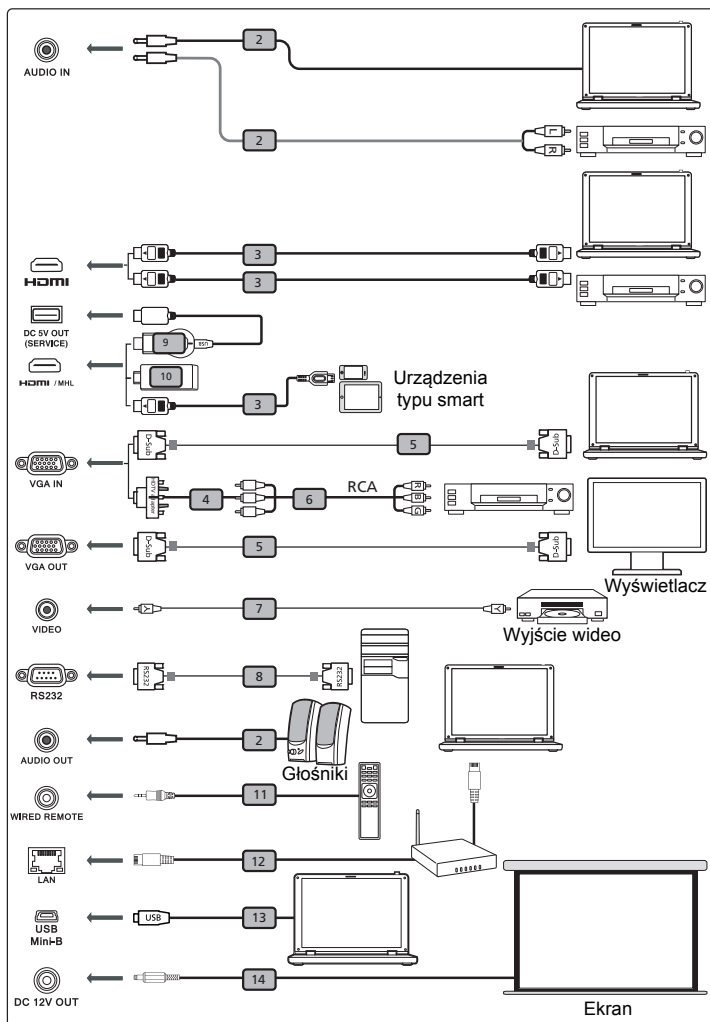

Uwaga: Interfejs złącza zależy od specyfikacji modelu.

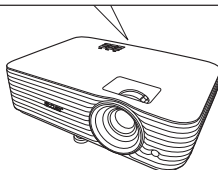

#	Opis	#	Opis
1	Przewód zasilający	8	Kabel RS232
2	Kabel audio	9	Odbiornik radiozłącza WirelessHD
3	Kabel HDMI (MHL)	10	Odbiornik radiozłącza
4	Adapter VGA do component video/HDTV	11	Pilot przewodowy
5	Kabel VGA	12	Kabel RJ45
6	3 kable RCA component	13	Kabel USB
7	Kabel Composite video	14	Kabel 12V prądu stałego



.....

**Uwaga:** Aby zapewnić prawidłowe działanie projektora z komputerem należy sprawdzić czy tryb taktowania wyświetlania jest zgodny z projektorem.

# Włączanie/wyłączanie projektora

## Włączanie projektora

- 1 Upewnij się, że jest prawidłowo podłączony przewód zasilający i kabel sygnałowy. Wskaźnik LED zasilania zacznie świecić czerwonym światłem.
- 2 Włącz projektor naciskając przycisk  (POWER [Zasilanie]) w panelu sterowania, wskaźnik LED zasilania zmieni kolor na niebieski.
- 3 Włącz źródło (komputer, notebook, odtwarzacz video player, itp.). Projektor automatycznie wykryje źródło sygnału (przy pierwszym uruchomieniu projektora lub gdy funkcja Wybór źródła ma ustawioną opcję „Autom.”).
  - Jeśli na wyświetlaczu pokaże się komunikat "Brak sygnału" upewnij się, że są prawidłowo podłączone kable sygnałowe.
  - Przy jednoczesnym podłączeniu do wielu źródeł, użyj przycisku "SOURCE" w panelu sterowania lub na pilocie zdalnego sterowania albo przycisku bezpośredniego wyboru źródła na pilocie zdalnego sterowania w celu przełączenia pomiędzy wejściami.

## Wyłączanie projektora

- 1 Aby wyłączyć projektor, naciśnij przycisk zasilania. Pojawi się ten komunikat:  
**"Naciśnij ponownie przycisk zasilania, aby dokończyć proces wyłączenia."**  
 Ponownie naciśnij przycisk zasilania.
- 2 Wskaźnik LED zasilania zmieni kolor na stały czerwony, wskazując tryb oczekiwania.
- 3 Można teraz bezpiecznie odłączyć przewód zasilający.

Po wybraniu Natychm. wznowienie:

- 1 Po wyłączeniu projektora wskaźnik LED zasilania zmieni kolor na CZERWONY i zacznie szybko migać, a wentylator(y) będzie(a) kontynuował(y) pracę przez około 2 minuty, aby zapewnić prawidłowe chłodzenie systemu.
- 2 Dopóki jest podłączony przewód zasilający, można nacisnąć przycisk zasilania, aby podczas 2-minutowego procesu zamykania natychmiast włączyć ponownie projektor.
- 3 Po zakończeniu przez system chłodzenia, zatrzymane zostanie miganie wskaźnika LED zasilania i zacznie on świecić stałym światłem czerwonym wskazując tryb wstrzymania.
- 4 Teraz można bezpiecznie odłączyć przewód zasilający.



### Wskazniki ostrzeżeń:

- **"Przegrzanie wentylatora. Lampa Wkrótce wyłączy się automatycznie."**  
 Ten komunikat ekranowy wskazuje przegrzanie projektora. Dla lamp z automatycznym wyłączeniem, projektor wyłącza się automatycznie, po czym wskaźnik LED temperatury zaczyna świecić stałym czerwonym światłem. Skontaktuj się z lokalnym dostawcą lub z punktem serwisowym.
- **"Awaria wentylatora. Lampa Wkrótce wyłączy się automatycznie."**  
 Ten komunikat ekranowy wskazuje uszkodzenie wentylatora. Lampa wyłączy się automatycznie, po czym nastąpi automatyczne wyłączenie projektora i zacznie migać wskaźnik LED temperatury. Skontaktuj się z lokalnym dostawcą lub z punktem serwisowym.



**Uwaga:** Gdy projektor wyłączy się automatycznie i wskaźnik LED lampy zacznie świecić stałym czerwonym światłem należy skontaktować się z lokalnym sprzedawcą lub z punktem serwisowym.

# Regulacja projektowanego obrazu

## Regulacja wysokości projektowanego obrazu

Projektor jest wyposażony w stopki umożliwiające dostosowanie wysokości obrazu.

Aby podnieść obraz w górę:

- 1 Użyj przedniego Pokrętki regulacji nachylenia do podniesienia obrazu do żądanego kąta wysokości.

Aby obniżyć obraz:

- 1 Użyj przedniego Pokrętki regulacji nachylenia do opuszczenia obrazu do żądanego kąta wysokości.

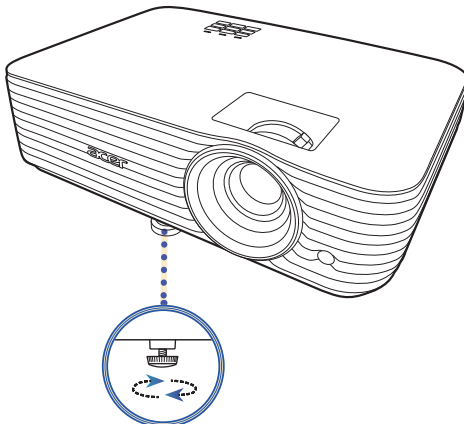

Pokrętło regulacji nachylenia

## Jak uzyskać preferowany rozmiar obrazu poprzez regulację odległości i powiększenia

Tabela poniżej pokazuje jak uzyskać wymagany rozmiar obrazu poprzez regulację pozycji lub pokręta zoom.

Aby uzyskać rozmiar obrazu 70" należy ustawić projektor w odległości 2,3 m i 2,6 m od ekranu i wyregulować odpowiednio poziom zoom.

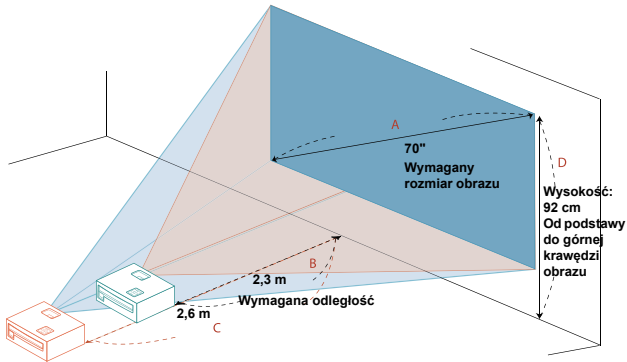

Wymagany rozmiar obrazu		Odległość (m)		Góra (cm)
Przekątna (cale) < A >	S (cm) x W (cm)	Maks. zoom < B >	Min. zoom < C >	Od podstawy do górnej krawędzi obrazu < D >
30	66 x 37		1,1	39
40	89 x 50	1,3	1,5	52
50	111 x 62	1,7	1,8	65
60	133 x 75	2,0	2,2	78
70	155 x 87	2,3	2,6	92
80	177 x 100	2,7	2,9	105
90	199 x 112	3,0	3,3	118
100	221 x 125	3,3	3,7	131
120	266 x 149	4,0	4,4	157
150	332 x 187	5,0	5,5	196
180	398 x 224	6,0	6,6	235
200	443 x 249	6,6	7,3	262
250	553 x 311	8,3	9,1	327
300	664 x 374	10,0		392

Współczynnik zoom: 1,1 x

# Elementy sterowania użytkownika

## Menu instalacji

Menu instalacji zapewnia menu OSD (menu ekranowe) do instalacji i konserwacji projektora. Używaj menu ekranowego tylko gdy na ekranie wyświetlany jest komunikat „Brak sygnału” lub gdy projektor wyszukuje sygnał wejściowy.

- 1 Włącz projektor przez naciśnięcie przycisku  (ZASILANIE) w panelu sterowania lub na pilocie.
- 2 Naciśnij przycisk „MENU” w panelu sterowania lub na pilocie, aby uruchomić menu ekranowe do instalacji i konserwacji projektora.

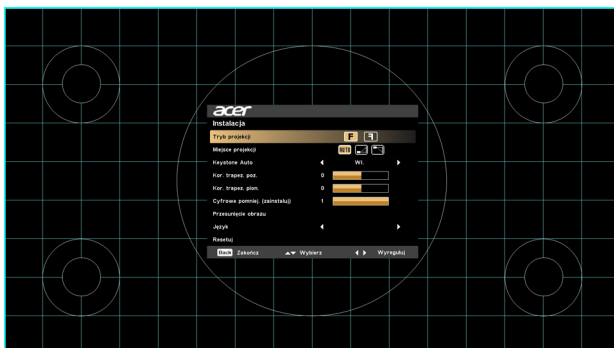

- 3 Wzorzec tła służy jako przewodnik do dostosowywania ustawień kalibracji i wyrównania, m.in. rozmiaru ekranu i odległości, ostrości.



**Uwaga:** Zrzut menu ekranowego podany jest wyłącznie w celu poglądowym i może się różnić od jego rzeczywistego wyglądu.

- 4 Menu Instalacja zawiera kilka opcji.

Użyj klawiszy strzałek w górę lub w dół, aby wybrać opcję, klawiszy strzałek w lewo i w prawo, aby dostosować wybrane ustawienia opcji oraz klawisza strzałki w prawo, aby wprowadzić podmenu do ustawiania funkcji. Nowe ustawienia zostaną zapisane automatycznie po wyjściu z menu.

- 5 W dowolnej chwili naciśnij przycisk „MENU”, aby wyjść z menu i wrócić do ekranu powitalnego firmy Acer.

## Menu ekranowe (OSD)

Projektor zapewnia wielojęzyczne menu OSD (menu ekranowe), których opcje umożliwiają dostosowanie obrazu i zmianę różnych ustawień.

### Korzystanie z różnych menu OSD

- Aby otworzyć menu OSD, naciśnij na panelu sterowania lub pilocie przycisk „MENU”.
- Po wyświetleniu menu OSD użyj ▲ ▼ , aby wybrać pozycję w głównym menu. Po wybraniu żądanej pozycji w głównym menu naciśnij przycisk ► , aby wejść do menu podrzędnego w celu ustawienia funkcji.
- Przy użyciu ▲ ▼ wybierz żądaną pozycję i dostosuj ustawienia, korzystając z ◀ ▶ .
- Wybierz w menu podrzędnym kolejną pozycję, którą chcesz dostosować i skonfiguruj ją zgodnie z powyższym opisem.
- Naciśnij przycisk „MENU” na panelu sterowania lub pilocie, a na ekranie zostanie ponownie wyświetlone główne menu.
- Aby zamknąć menu OSD, naciśnij na panelu sterowania lub pilocie ponownie przycisk „MENU”. Menu zostanie zamknięte i projektor automatycznie zapisze nowe ustawienia.



**Uwaga:** Niektóre z ustawień menu OSD mogą nie być dostępne. Należy sprawdzić rzeczywiste menu OSD projektora.



## Kolor

<b>BluelightShield</b>	<p>Ta funkcja chroni oczy przed nadmiernym narażeniem na działanie niebieskiego światła. Dostępne opcje to Wyl., Niska, Średnia i Wys. Wybierz żądane ustawienie, aby zmniejszyć poziom niebieskiego światła i uzyskać komfort oglądania.</p>  <p>Gdy ta funkcja jest włączona, funkcja LumiSense automatycznie będzie miała ustawioną wartość „Wyl.”.</p>
<b>Tryb wyświetlania</b>	<p>Dostępnych jest wiele fabrycznych ustawień wstępnych zoptymalizowanych dla różnych typów obrazów.</p> <ul style="list-style-type: none"> <li>• Jasny: Przeznaczone do optymalizacji jasności.</li> <li>• Prezentacja: Przeznaczone do prezentacji spotkania przy użyciu większej jasności.</li> <li>• Stand.: Przeznaczone dla wspólnego środowiska.</li> <li>• Video: Przeznaczone do odtwarzania plików wideo w jasnym środowisku.</li> <li>• Film: Umożliwia uzyskanie jaśniejszego obrazu i ogólne odtwarzanie filmu/wideo/zdjęć.</li> <li>• Ciemny kinowy: Przeznaczone do filmów o ciemnej scenerii.</li> <li>• Gra: Przeznaczone do gier.</li> <li>• Gra - obraz ciemny: Przeznaczone do gier w ciemnym środowisku.</li> <li>• Gra - obraz jasny: Przeznaczone do gier w jasnym środowisku.</li> <li>• Piłka nożna: Przeznaczone do gry w piłkę nożną.</li> <li>• EcoPro: Wydłuża okres eksploatacji lampy.</li> <li>• DICOM SIM: Przeznaczone do plików w formacie DICOM w trybie symulacji, a nie do rzeczywistej diagnozy.</li> <li>• ISF Day/ISF Night: Dostępne tylko po włączeniu opcji ISF.</li> <li>• Edukacja: Przeznaczone do środowiska edukacyjnego.</li> <li>• Użytkownik 1/Użytkownik 2/Użytkownik 3: Umożliwia zapamiętanie ustawień użytkownika.</li> </ul>
<b>Profil koloru</b>	<p>Dostępny gdy w menu Tryb wyświetlania jest wybrana opcja Użytkownik 1/Użytkownik 2/Użytkownik 3. Jednego z trybów wyświetlania można użyć jako punktu wyjściowego, a następnie dostosować ustawienia. Poniższe pozycje menu ekranowego można dostosować i zapisać.</p>





<b>Kolor Ściany</b>	Funkcja ta umożliwia wybór koloru odpowiedniego do ściany. Dostępnych jest kilka opcji kolorów, m.in. Biały, Jasnożółty, Jasnoniebieski, Różowy i Ciemnozielony. Umożliwi to kompensację odchylenia kolorów spowodowaną przez kolor ściany, aby wyświetlić prawidłową tonację obrazu.
<b>Jasność</b>	Umożliwia regulację jasności obrazu. <ul style="list-style-type: none"> <li>• Naciśnij ◀ , aby przyciemnić obraz.</li> <li>• Naciśnij ▶ , aby rozjaśnić obraz.</li> </ul>
<b>Kontrast</b>	Kontroluje poziom zróżnicowania najjaśniejszych i najciemniejszych części obrazu. Regulacja kontrastu zmienia ilość koloru czarnego i białego na obrazie. <ul style="list-style-type: none"> <li>• Naciśnij ◀ , aby zmniejszyć kontrast.</li> <li>• Naciśnij ▶ , aby zwiększyć kontrast.</li> </ul>
<b>Nasycenie</b>	Dostosowuje obraz wideo: od czarno-białego do w pełni nasyconych kolorów. <ul style="list-style-type: none"> <li>• Naciśnij ◀ , aby zmniejszyć ilość koloru na obrazie.</li> <li>• Naciśnij ▶ , aby zwiększyć ilość koloru na obrazie.</li> </ul>
<b>Barwa</b>	Dostosowuje balans koloru czerwonego i zielonego. <ul style="list-style-type: none"> <li>• Naciśnij ◀ , aby zwiększyć ilość zielonego koloru na obrazie.</li> <li>• Naciśnij ▶ , aby zwiększyć ilość czerwonego koloru na obrazie.</li> </ul>
<b>Temp. barwowa</b>	Umożliwia regulację temperatury barwowej. Przy wyższych temperaturach barwowych wygląd ekranu jest chłodniejszy; natomiast przy niższych, ekran ma wygląd cieplejszy.
<b>Gamma</b>	Wpływa na wygląd ciemnego krajobrazu. Im większa wartość gamma, tym bardziej rozjaśniony jest ciemny krajobraz.





<b>Zaawansowane</b>	<ul style="list-style-type: none"> <li>• Wsk. zarz. kolor.: Umożliwia dostosowanie koloru: czerwonego, zielonego, niebieskiego, błękitnego, żółtego i purpurowego.</li> <li>• - Wsk. barwy: Zmienia barwę wybranego koloru.</li> <li>• - Wsk. nasyc.: Dostosowuje obraz wideo: od czarno-białego do w pełni nasyconego koloru.</li> <li>• - Wsk. wzmoc.: Dostosowuje poziom kontrastu.</li> <li>• Super rozdzielczość: To technologia doskonałej rozdzielczości, radykalnie poprawiająca treści Full HD pod względem kolorów, kontrastu i tekstur. Jej podfunkcja Technologia poprawiania szczegółów dodaje szczegóły powierzchni zapewniając realistyczne obrazy wydające się wychodzić z ekranu. Użytkownicy mogą dostosować poziomy ostrości i poprawianie szczegółów zapewniając najlepszy odbiór.</li> <li>• Doskonałe kolory: Generuje szeroką gamę kolorów wyświetlanych na ekranie, która zapewnia ulepszone nasycenie kolorów w przypadku jasnych obrazów oddających rzeczywistość. Funkcja ta jest domyślnie ustawiona na „Wł.”.</li> <li>• Wart. maks. bieli: Zwiększa jasność obszarów bieli wynoszących prawie 100%. (Tylko źródła wideo)</li> <li>• Tryb Film: Ustawia obraz zoptymalizowany do 24-klatkowego trybu rzeczywistego filmu w celu uzyskania bardziej realistycznego rytmu obrazu odtwarzanego podczas sekwencji ruchowej.</li> <li>• ISF: To menu jest chronione hasłem i jest dostępne tylko dla upoważnionych kalibratorów. Fundacja ISF (Imaging Science Foundation) stworzyła starannie zaplanowane, uznane w przemyśle normy dla optymalnej wydajności wideo, i wdrożyła program szkoleniowy dla techników i instalatorów w celu korzystania z tych norm do uzyskania optymalnej jakości obrazu w urządzeniach do wyświetlania z certyfikatem ISF. W związku z tym zalecamy wykonywanie konfiguracji i kalibracji przez technika instalacji certyfikowanego przez ISF. Więcej informacji można uzyskać na stronie <a href="http://www.imagingscience.com">www.imagingscience.com</a> lub po skontaktowaniu się ze sprzedawcą, od którego zakupiony został projektor.</li> </ul>
<b>Zm. naz.</b>	Dostępny gdy w menu Tryb wyświetlania jest wybrana opcja Użytkownik 1/Użytkownik 2/Użytkownik 3. Opcje Użytkownik 1/ Użytkownik 2/Użytkownik 3 można zmienić na wybraną nazwę trybu w alfabecie łańskim.





Uwaga: Funkcje „Nasylenie” i „Barwa” nie są obsługiwane w trybie komputera.

## Obraz

<b>Tryb projekcji</b>	<ul style="list-style-type: none"> <li>•  Prząd: Fabryczne ustawienie domyślne.</li> <li>•  Tył: Powoduje odwrócenie obrazu tak, aby możliwa była projekcja zza przezroczystego ekranu.</li> </ul>
<b>Miejsce projekcji</b>	<ul style="list-style-type: none"> <li>•  Automat.: Automatycznie dostosowuje lokalizację projekcji obrazu.</li> <li>•  Pulpit</li> <li>•  Sufit: Obraca obraz górną do dołu w celu projekcji z urządzenia zamontowanego na suficie.</li> </ul>
<b>Współ. proporcji</b>	<p>Użyj tej funkcji, aby wybrać żądany współczynnik proporcji.</p> <ul style="list-style-type: none"> <li>• Automat.: Zachowuje obraz w oryginalnych proporcjach szerokości-wysokości i maksymalnie go powiększa, aby dostosować do natywnych pikseli poziomych lub pionowych.</li> <li>• Pełny (modele WXGA/1080p/WUXGA): Obraz zostanie wyświetlony z pełnym wykorzystaniem poziomych i pionowych pikseli.</li> <li>• 4:3: Obraz zostanie zeskalowany w celu dopasowania do ekranu i wyświetlony w proporcjach 4:3.</li> <li>• 16:9: Obraz zostanie zeskalowany w celu dopasowania do ekranu i wyświetlony w proporcjach 16:9.</li> <li>• L.Box (modele WXGA/1080p/WUXGA): Utrzymuje oryginalny współczynnik proporcji sygnału i powiększenie 1,333 razy.</li> </ul>

<b>Korekcja trapezowa poz./ pion.</b>	<b>Auto Keystone w pionie</b> Automatyczna regulacja zniekształceń obrazu spowodowanych nachyleniem projektora ( $\pm 40$ stopni).
	<b>Kor. trapez. pion.</b> Ręczna regulacja zniekształceń obrazu spowodowanych nachyleniem projektora ( $\pm 30$ stopni).  
	<b>Kor. trapez. poz.</b> Ręczna regulacja zniekształceń obrazu spowodowanych nachyleniem projektora ( $\pm 30$ stopni).  
<b>Obrót</b>	Obraca wyświetlany obraz. <ul style="list-style-type: none"> <li>• Naciśnij ◀ , aby obrócić obraz przeciwnie do ruchu wskazówek zegara.</li> <li>• Naciśnij ▶ , aby obrócić obraz zgodnie z ruchem wskazówek zegara.</li> </ul>
<b>Korekcja 4 rogów</b>	Ręcznie dostosowuje kształt i rozmiar obrazu, który jest prostokątem o nierównych krawędziach. Naciskaj opcję „MODE” kilkakrotnie, aby wybrać narożnik, który chcesz dostosować. Naciskając cztery kierunkowe przyciski wyboru, dostosuj kształt obrazu.     <hr style="border-top: 1px dashed black;"/> Korekcję 4 rogów należy wyregulować oddzielnie dla każdego Współczynnika proporcji, pamięć tej funkcji pozwala na zapisanie tylko 4 zestawów ustawień.

<p><b>Wygięcie</b></p>	 <p>.....</p> <p><b>Uwaga:</b> Niektóre z ustawień menu OSD mogą nie być dostępne. Należy sprawdzić rzeczywiste menu OSD projektora.</p> <p>Zadaniem tej funkcji jest skonfigurowanie geometrycznego zniekształcenia obrazów projektora, gdy obrazy są wyświetlane na ekranach, które mają rodzaj nierównej powierzchni, takiej jak cylinder, kula itp.</p> <p><b>Włącz</b></p> <p>Gdy włączona jest funkcja Wygięcie, funkcje korekcji Keystone i narożników nie będą dostępne.</p> <p><b>Metoda sterowania</b></p> <p>Umożliwia wybranie preferowanej metody sterowania przy korekcji wygięcia.</p> <p><b>Korekcja wygięcia</b></p> <p>Ta funkcja jest dostępna, gdy wybrano opcję <b>Wi.</b> dla pozycji <b>Wygięcie &gt; Włącz</b>, a w menu <b>OSD</b> jest wybrano w menu <b>Wygięcie &gt; Metoda sterowania</b>.</p>
<p><b>Cyfrowe pomniejsz. (zainstaluj)</b></p>	<p>Ustawia domyślny rozmiar wyświetlanego obrazu. Naciskając ◀ ▶, można dodatkowo powiększyć lub pomniejszyć obraz. Przy użyciu funkcji Cyfrowe pomniejsz. (zainstaluj) i Przesunięcie obrazu można dostosować wyświetlany obraz do pełnego obrazu bez potrzeby korekty aktualnych ustawień montażu na suficie.</p>
<p><b>Przesunięcie obrazu</b></p>	<p>Umożliwia przesunięcie wyświetlanego obrazu przez naciśnięcie . Gdy Rozdzielczość natywna jest WUXGA, funkcja ta jest dostępna tylko wtedy, gdy ustawienie Cyfrowe pomniejsz. (zainstaluj) wynosi mniej niż 1,0.</p>
<p><b>Ostrość</b></p>	<p>Umożliwia regulację ostrości obrazu.</p> <ul style="list-style-type: none"> <li>• Naciśnij ◀, aby zmniejszyć ostrość.</li> <li>• Naciśnij ▶, aby zwiększyć ostrość.</li> </ul>
<p><b>Zakres kolorów HDMI</b></p>	<p>Dostosowuje zakres kolorów danych obrazu HDMI, aby zapobiec błędom w wyświetlaniu kolorów.</p> <ul style="list-style-type: none"> <li>• Automat.: Automatycznie dostosowuje zakres kolorów do informacji otrzymywanych z odtwarzacza.</li> <li>• Ogr. zakres: Przetwarza obraz wejściowy jako dane o ograniczonym zakresie kolorów.</li> <li>• Pełny zakres: Przetwarza obraz wejściowy jako dane o pełnym zakresie kolorów.</li> </ul>



<b>Inf. o wyszuk. HDMI</b>	<p>Dostosowuje współczynnik overscan obrazu HDMI na ekranie.</p> <ul style="list-style-type: none"> <li>• Automat.: Automatycznie dostosowuje współczynnik overscan w zależności od informacji otrzymywanych z odtwarzacza.</li> <li>• Underscan: Nigdy nie korzystaj ze współczynnika Overscan dla obrazu HDMI.</li> <li>• Overscan: Zawsze zachowuj współczynnik Overscan dla obrazu HDMI.</li> </ul>
<b>Cichy</b>	<p>Gdy ta funkcja jest włączona:</p> <ul style="list-style-type: none"> <li>• Minimalizowany jest hałas akustyczny.</li> <li>• Rozdzielczość ekranu jest ustawiana na 1920 x 1080.</li> <li>• Menu KOLOR &gt; Tryb obrazu zostaje automatycznie zmienione w Cichy i wyszarzone.</li> </ul>



.....

**Uwaga:** Funkcje „Zakres kolorów HDMI” oraz „Inf. o wyszuk. HDMI” są dostępne tylko wtedy, gdy sygnał wejściowy to HDMI.

## Ustawienie

<p><b>HDR</b></p>	<ul style="list-style-type: none"> <li>• HDR: Projektor obsługuje źródła obrazu HDR. Automatycznie wykrywa zakres dynamiczny źródła i optymalizuje ustawienia, aby wyświetlać zawartość w szerokim zakresie warunków oświetlenia. Jeśli źródło wejściowe nie jest zdefiniowane zakresem dynamicznym, można ręcznie wybrać opcję HDR 10 lub HLG.</li> <li>• EOTF: Ta funkcja umożliwi zapewnić lepszą jakość obrazu oferując opcję: niska, średnia i wysoka.</li> </ul>
<p><b>Ekran startowy</b></p>	 ..... <p><b>Uwaga:</b> Niektóre z ustawień menu OSD mogą nie być dostępne. Należy sprawdzić rzeczywiste menu OSD projektora.</p> <p>Funkcja ta służy do wybrania potrzebnego ekranu startowego. Jeśli zmienisz to ustawienie, zostanie ono wprowadzone po wyjściu z menu ekranowego.</p> <ul style="list-style-type: none"> <li>• Acer: Domyślny ekran startowy projektora firmy Acer.</li> <li>• Użytk.: Użyj obrazu przenoszonego do projektora. Zobacz "Acer Splash Downloader", aby dowiedzieć się, jak przenieść obraz.</li> </ul>
<p><b>Wybór źródła</b></p>	<ul style="list-style-type: none"> <li>• Ręcznie: Przelączając sygnały wejściowe naciśnij przycisk „SOURCE” na panelu sterowania lub pilocie lub bezpośredni klawisz źródła na pilocie.</li> <li>• Automat.: Projektor wykryje źródło automatycznie.</li> </ul>
<p><b>USB 5V (Gotowość)</b></p>	<p>Wybór „Wł.” włącza tę funkcję. Porty MHL i port wyjścia prądu stałego 5V/port USB A (jeśli występuje) projektora mogą generować napięcie 5V, kiedy urządzenie jest włączone.</p>  ..... <p>Tylko porty MHL zapewniają wyjście zasilania, gdy podłączone są zarówno porty MHL jak i USB A.</p>
<p><b>HDMI CEC</b></p>	<p>Wybranie opcji „Wł.” umożliwi zsynchronizowanie operacji włączania/wyłączania zasilania pomiędzy projektorem i zgodnym ze standardem CEC urządzeniem podłączonym za pomocą portu HDMI/MHL projektora.</p>  ..... <p>Ta funkcja jest dostępna tylko w przypadku portu HDMI/MHL.</p>



<p><b>Małe opóźnienie wejścia</b></p>	<p>Ta funkcja jest szczególnie przydatna do środowiska gier. Zmniejsza opóźnienie między wejściem i wyjściem oraz przyczynia się do płynności gry.</p>  <p>-----</p> <p>Ta funkcja jest dostępna tylko przy pewnych taktowaniach wejścia. Jeśli jest włączona, zostanie wyłączona w przypadku wykonania funkcji Keystone Auto lub zmian w następujących ustawieniach: Współ. proporcji, Keystone, Poz. pozioma, Poz. pionowa, Częstotł., Inf. o wyszuk. HDMI, Zoom cyfrowy. Gdy Tryb wyświetlania to Gra - obraz ciemny lub Gra - obraz jasny, ta funkcja zostanie automatycznie włączona.</p>
<p><b>Resetuj</b></p>	<p>Naciśnij przycisk „ENTER” po wybraniu opcji „Tak”, aby przywrócić parametry ekranu we wszystkich menu do domyślnych ustawień fabrycznych.</p>

## Zarządzanie

<p><b>Tryb ECO</b></p>	<p>Wybierz opcję „ECO” lub „EcoPro”, aby przyciemnić lampę projektora, co także spowoduje obniżenie zużycia energii, zmniejszenie szumów oraz wydłużenie okresu eksploatacji lampy. (Tryb „EcoPro” przedłuża okres eksploatacji lampy). Wybierz opcję „Wyt.”, aby powrócić do trybu normalnego.</p>  <p>W przypadku wyboru opcji „Wyt.”, gdy temperatura otoczenia osiągnie 35°C, zostanie automatycznie aktywowany tryb „ECO”. Gdy temperatura otoczenia spadnie poniżej 32°C, zostanie aktywowana poprzednia wybrana opcja.</p>
<p><b>Duża wys n.p.m.</b></p>	<p>Wybierz opcję „Wł.”, aby włączyć tryb dużej wysokości. Po włączeniu tej funkcji wentylatory projektora będą stale działały na pełnych obrotach, aby obniżyć temperaturę projektora.</p>
<p><b>Wyłącz tryb</b></p>	<ul style="list-style-type: none"> <li>• <b>Stand.:</b> Umożliwia wyłączenie projektora z procesem chłodzenia wentylatora przez dwukrotne naciśnięcie przycisku zasilania.</li> <li>• <b>Wznów natychm:</b> Umożliwia natychmiastowe restartowanie projektora w ciągu 2 minut po jego wyłączeniu.</li> </ul>
<p><b>Autom. wyłączenie (min)</b></p>	<p>Projektor zostanie automatycznie wyłączony, jeśli nie wykryje żadnego wejścia sygnału po upływie ustawionego czasu.</p>
<p><b>Czas wyświetlania menu (sekundy)</b></p>	<ul style="list-style-type: none"> <li>• <b>5/15/30:</b> Ustawia czas, przez jaki menu OSD ma być aktywne od ostatniego momentu, kiedy przycisk był naciśnięty.</li> <li>• <b>Ręcznie:</b> Menu OSD pozostaje aktywne. Jedynym sposobem na uruchomienie lub wyjście z menu OSD jest naciśnięcie „MENU”.</li> </ul>
<p><b>Autom. włącz. zasilania</b></p>	<p><b>Włącz. zasilanie sieciowe</b> Wybór „Wł.” włącza tę funkcję. Projektor zostanie włączony automatycznie po podłączeniu zasilania przy użyciu przewodu zasilającego.</p> <p><b>Włącz. zasilania HDMI</b> Wybór „Wł.” włącza tę funkcję. Projektor włączy się automatycznie, gdy zasilanie zostanie dostarczone kablem zasilającym, a sygnał HDMI zostanie dostarczony kablem HDMI.</p>

<b>Blokada panelu sterowania</b>	<ul style="list-style-type: none"> <li>• Wyl.: Umożliwia normalne działanie wszystkich przycisków panelu sterowania.</li> <li>• Blokada rodzicielska: Wyłącza przycisk Zasilania na panelu sterowania, gdy projektor jest w trybie gotowości, aby zapobiec jego przypadkowemu włączeniu. Aby włączyć projektor, naciśnij i przytrzymaj przycisk Zasilania przez 3 sekundy.</li> <li>• Pełna blokada: Wyłącza wszystkie przyciski na panelu sterowania. Jeżeli projektor zostanie wyłączony bez wyłączenia funkcji Pełnej blokady, projektor nadal będzie zablokowany przy kolejnym uruchomieniu. Aby wyłączyć funkcję Pełnej blokady, naciśnij przytrzymaj przycisk „ZASILANIE” na panelu sterowania przez 7 sekund; Blokada panelu sterowania będzie miała ustawioną opcję „Wyl.”. Gdy projektor jest w trybie gotowości, naciśnij i przytrzymaj przycisk „ZASILANIE” na panelu sterowania przez 7 sekund, aby włączyć projektor; Blokada panelu sterowania będzie miała ustawioną opcję „Wyl.”.</li> </ul>
<b>Lampa</b>	<ul style="list-style-type: none"> <li>• Godz. wyświetl. lampy: Wyświetla czas pracy lampy, który upłynął (w godzinach).</li> <li>• Poz. godziny wyśw. lampy: Funkcja ta umożliwia wyświetlanie lub ukrywanie ostrzeżeń w przypadku wyświetlenia komunikatu o wymianie lampy. Komunikat zostanie wyświetlony do 30 godzin przed końcem okresu eksploatacji.</li> <li>• Reset godzin lampy: Naciśnij przycisk „ENTER” po wybraniu opcji „Tak”, aby zresetować licznik godzinowy lampy do 0 godzin.</li> </ul>
<b>Informacje</b>	Wyświetla bieżący stan projektora.

## Audio

<b>Głośność</b>	<ul style="list-style-type: none"> <li>• Naciśnij ◀ , aby zmniejszyć głośność.</li> <li>• Naciśnij ▶ , aby zwiększyć głośność.</li> </ul>
<b>Wyciszenie</b>	<ul style="list-style-type: none"> <li>• Wybierz opcję "Wl.", aby włączyć tryb wyciszenia.</li> <li>• Wybierz opcję "Wyl.", aby wyłączyć tryb wyciszenia.</li> </ul>
<b>Wł./wyl. zasil. Głośn.</b>	Wybierz tę funkcję, aby dostosować głośność powiadomień po włączeniu/wyłączeniu projektora.
<b>Głośność alarmu</b>	Wybierz tę funkcję, aby dostosować głośność ewentualnych powiadomień ostrzegawczych.

## 3D

3D	<p>Wybranie „Wł.” spowoduje włączenie funkcji 3D obsługiwanej w ramach technologii DLP 3D.</p> <ul style="list-style-type: none"> <li>• Wł.: Wybierz tę pozycję w przypadku korzystania z okularów DLP 3D, Quad Buffer (NVIDIA/ATI...) karty graficznej oraz pliku w formacie HQFS lub DVD z odpowiednim odtwarzaczem z oprogramowaniem.</li> <li>• Wyt.: Wyłącza tryb 3D.</li> </ul>
Format 3D	<p>Jeśli zawartość 3D nie jest prawidłowo wyświetlana, można wybrać format 3D, który odpowiada oglądanej zawartości 3D, i uzyskać najlepszy wynik.</p>
24P 3D	<p>Wybierz 96 Hz lub 144 Hz dla 24p 3D.</p>
Odwrócone 3D L/P	<p>Jeśli przez założone okulary 3D DLP wyświetlany obraz będzie widoczny jako odrębny lub nałożony na drugi, może być konieczne włączenie funkcji Odwrócone, aby uzyskać najlepsze dopasowanie sekwencji obrazów z lewej/prawej strony w celu zapewnienia prawidłowego obrazu (w przypadku DLP 3D).</p>
Komunikat ostrzeżenia 3D	<p>Wybierz opcję „Wł.”, aby wyświetlić komunikat ostrzegawczy o obrazie 3D.</p> <div data-bbox="340 730 893 879" style="background-color: black; color: white; padding: 10px;"> <p>Uwaga: zostało włączone wyświetlanie 3D.</p> <ol style="list-style-type: none"> <li>1. Upewnij się, że sygnały i okulary 3D są poprawne.</li> <li>2. Aby nie oglądać obrazów 3D należy pamiętać, aby wyłączyć funkcję 3D.</li> <li>3. Jeśli wyświetlanie 3D nie jest poprawne, włącz funkcję Synchronizacja 3D, odwr.</li> <li>4. Opcje trybu wyświetlania będą wyłączone w trybie 3D.</li> </ol> </div>



**Uwaga:** Obsługiwane taktowania sygnału 3D można znaleźć w dokumencie pomocy technicznej 3D.

Wymagane są odpowiednie ustawienia aplikacji 3D karty graficznej, aby zapewnić prawidłowy obraz 3D.

**Uwaga:** Funkcje "Odwrócone 3D L/P" oraz "Format 3D" są dostępne tylko w przypadku włączenia opcji "3D".

## Język

Język	<p>Ustawia język dla menu OSD. Użyj ▲ ▼, aby wybrać preferowany język.</p>
-------	--

# Acer Splash Downloader

## Wstęp

Aplikacja Acer Splash Downloader umożliwia przesłanie żądanego obrazu do projektora Acer. Obraz ekranu startowego można wybrać za pośrednictwem menu OSD projektora.

## Wymagania systemowe

Maksymalny rozmiar obrazu	3 MB
Maksymalna rozdzielczość obrazu	1920 x 1200 Zalecane: Rozdzielczość natywna
Minimalna rozdzielczość obrazu	800 x 600
Maksymalna liczba bitów kolorów	24 bity
Format obrazu	BMP, JPG, PNG
Obsługiwany system operacyjny	Windows 7, 8, 8.1, 10 (32- / 64-bitowy)

## Korzystanie z aplikacji Acer Splash Downloader

### 1. Wprowadzanie trybu pobierania

Naciśnij i przytrzymaj jednocześnie przycisk POWER i MENU na panelu sterowania podczas podłączania przewodu zasilania, aż wskaźnik LED zaświeci się na czerwono.

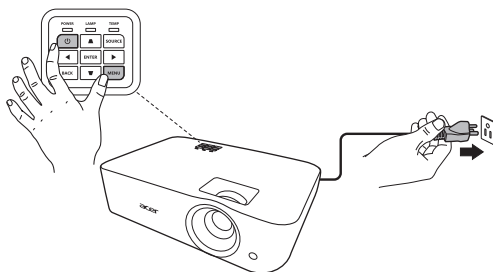

## 2. Podłączanie komputera do projektora

Połącz komputer z projektorem za pomocą kabla USB.

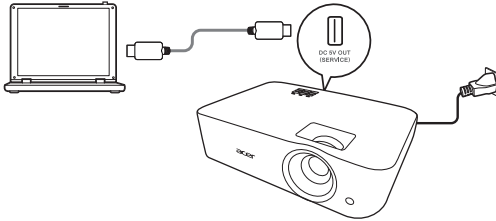

## 3. Uruchamianie narzędzia Acer Splash Downloader na komputerze

Jeśli projektor nie jest prawidłowo podłączony do komputera, zostanie wyświetlony poniższy komunikat.

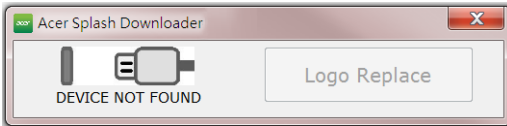

Jeśli projektor zostanie pomyślnie połączony z komputerem, zostanie wyświetlony poniższy komunikat. Naciśnij „Logo Replace” (Zastąp logo), aby kontynuować.

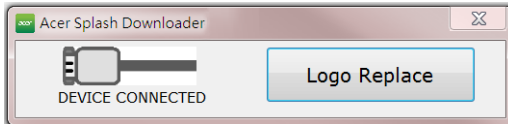

## 4. Ładowanie obrazu



**Uwaga:** Niektóre z ustawień menu OSD mogą nie być dostępne. Należy sprawdzić rzeczywiste menu OSD projektora.

Najpierw wybierz rozdzielczość natywną projektora poprzez dostosowanie ustawienia „PJ Native Resolution” (Rozdzielczość natywna PJ) i wybierz, czy chcesz, aby obraz był wyświetlany w trybie pełnoekranowym, czy też z oryginalnym współczynnikiem proporcji.

Naciśnij opcję „LoadImage” i wybierz obraz na komputerze.

Po pomyślnym wczytaniu obrazu jako stan narzędzia zostanie wyświetlony komunikat „Load Image successfully” (Obraz pomyślnie wczytany).

Jako stan narzędzia zostanie wyświetlony komunikat „Setting changed!! Please load image again.” (Ustawienie zostało zmienione!! Wczytaj obraz ponownie.), jeśli Rozdzielczość natywna PJ lub współczynnik proporcji będą ustawione po pomyślnym wczytaniu obrazu.

Jeśli obraz jest zbyt duży, jako stan narzędzia zostanie wyświetlony komunikat „Image size is over defined range” (Rozmiar obrazu przekracza zdefiniowany zakres), natomiast jeśli format obrazu nie jest obsługiwany, zostanie wyświetlony komunikat „Load Image fail” (Błąd wczytywania obrazu).

## 5. Pobieranie obrazu do projektora

Naciśnij przycisk „Download” (Pobierz), aby rozpocząć pobieranie obrazu do projektora.



.....

**Uwaga:** Jeśli w polu Producent lub ID urządzenia wyświetlana jest wartość „Unknown” (Nieznane), oznacza to, że stan projektora nie umożliwia pobierania. Wróć do kroku 1 i spróbuj ponownie.

Po pomyślnym pobraniu obrazu projektor zostanie automatycznie wyłączony (przejdzie w tryb gotowości), a funkcja Ekran startowy i menu OSD zostaną ustawione w pozycji „Użytk.”.

# Dodatki

## Rozwiązywanie problemów

Jeśli wystąpią problemy z działaniem projektora Acer należy sprawdzić następujące informacje. Jeśli problem utrzymuje się należy skontaktować się z lokalnym dostawcą lub z punktem serwisowym.

### Problemy i rozwiązania dotyczące obrazów

#	Problem	Rozwiązanie
1	Brak obrazu na ekranie	<ul style="list-style-type: none"> <li>• Sprawdź, czy wszystkie kable są prawidłowo podłączone, zgodnie z opisem w sekcji "Wprowadzenie".</li> <li>• Upewnij się, że szpilki złącza nie są wygięte lub złamane.</li> <li>• Upewnij się, że projektor jest włączony.</li> </ul>
2	Obraz wyświetlany częściowo, zwinęty lub nieprawidłowo wyświetlony (dla komputera)	<ul style="list-style-type: none"> <li>• Dla nieprawidłowo wyświetlanych obrazów:             <ul style="list-style-type: none"> <li>• Otwórz "Mój komputer &gt;, Panel sterowania", a następnie kliknij dwukrotnie ikonę "Ekran".</li> <li>• Wybierz zakładkę "Ustawienia".</li> <li>• Sprawdź, czy ustawienie rozdzielczości wyświetlania jest niższe lub równe od 1600 x 1200, 1920 x 1080.</li> <li>• Kliknij przycisk "Zaawansowane właściwości".</li> </ul> </li> <li>• Jeśli problem dalej pojawia się, zmień używany wyświetlacz i wykonaj podane poniżej czynności:             <ul style="list-style-type: none"> <li>• Sprawdź, czy ustawienie rozdzielczości jest niższe lub równe 1600 x 1200, 1920 x 1080.</li> <li>• Kliknij przycisk "Zmień" w zakładce "Monitor".</li> <li>• Kliknij "Pokaż wszystkie urządzenia &gt; Standardowe typy monitorów" w oknie SP; wybierz wymagany tryb rozdzielczości w oknie "Modele".</li> <li>• Sprawdź, czy ustawienie rozdzielczości monitora jest niższe lub równe od 1600 x 1200, 1920 x 1080.</li> </ul> </li> </ul>



3	<p>Obraz częściowy, przesunięty lub nieprawidłowo wyświetlany (Dla komputerów notebook)</p>	<ul style="list-style-type: none"> <li>• Dla nieprawidłowo wyświetlanych obrazów:             <ul style="list-style-type: none"> <li>• Wykonaj czynności dla punktu (powyżej) w celu regulacji rozdzielczości komputera.</li> <li>• Naciśnij przełączenie ustawień wyjścia. Na przykład: [Fn]+[F4], Compaq [Fn]+[F4], Dell [Fn]+[F8], Gateway [Fn]+[F4], IBM [Fn]+[F7], HP [Fn]+[F4], NEC [Fn]+[F3], Toshiba [Fn]+[F5]</li> </ul> </li> <li>• W przypadku trudności ze zmianą rozdzielczości lub przy zatrzymywaniu działania monitora należy ponownie uruchomić cały sprzęt, włącznie z projektorem.</li> </ul>
4	<p>Na ekranie komputera notebooka nie wyświetla się prezentacja</p>	<ul style="list-style-type: none"> <li>• Jeśli używany jest komputer notebook wykorzystujący system operacyjny Microsoft® Windows®. Niektóre notebooki mogą wyłączać własne ekrany, gdy używane jest drugie urządzenie wyświetlania. Każdy z nich stosuje własną metodę reaktywacji. Sprawdź podręcznik komputera w celu uzyskania szczegółowych informacji.</li> <li>• Jeśli używany jest komputer notebook wykorzystujący system operacyjny Apple® Mac®. W opcje Preferencje systemu, otwórz Ekran i wybierz Video Mirroring "On (Włączone)"</li> </ul>
5	<p>Niestabilny lub migający obraz</p>	<ul style="list-style-type: none"> <li>• Zmień ustawienia głębi kolorów monitora w komputerze.</li> </ul>
6	<p>Pionowy, migający pasek na obrazie</p>	<ul style="list-style-type: none"> <li>• Sprawdź i skonfiguruj ponownie tryb wyświetlania karty graficznej w celu uzyskania jej zgodności z projektorem.</li> </ul>
7	<p>Brak ostrości obrazu</p>	<ul style="list-style-type: none"> <li>• Wyreguluj ostrość pokrętkiem na obiektywie projektora.</li> <li>• Upewnij się, że ekran projekcji znajduje się w wymaganej odległości.</li> </ul> <p>W celu uzyskania dalszych informacji, sprawdź część "Jak uzyskać preferowany rozmiar obrazu poprzez regulację odległości i powiększenia".</p>
8	<p>Podczas wyświetlania "szerokoekranowe go" tytułu DVD obraz jest rozciągnięty</p>	<p>Podczas odtwarzania DVD zakodowanego w trybie anamorficznym lub przy współczynniku proporcji 16:9, może się okazać konieczna regulacja następujących ustawień:</p> <ul style="list-style-type: none"> <li>• Podczas odtwarzania tytułu DVD w formacie 4:3 należy zmienić format na 4:3 w menu OSD projektora.</li> <li>• Jeśli obraz jest dalej rozciągnięty, wymagana jest regulacja współczynnika proporcji. Należy ustawić format wyświetlania odtwarzacza DVD na współczynnik proporcji 16:9 (szeroki).</li> </ul>

9	Obraz za mały lub za duży	<ul style="list-style-type: none"> <li>Wyreguluj położenie dźwigni zoom na projektorze.</li> <li>Przysuń lub odsuń projektor od ekranu.</li> <li>Naciśnij "MENU" na pilocie zdalnego sterowania lub w panelu sterowania. Przejdź do "Obraz" &gt; "Współ. proporcji" i wypróbuj inne ustawienia.</li> </ul>
10	Nachylone boki obrazu	<ul style="list-style-type: none"> <li>Jeśli to możliwe należy zmienić pozycję projektora, aby znajdował się na środku ekranu i poniżej ekranu.</li> <li>Naciśnij przyciski korekcji Keystone na pilocie zdalnego sterowania lub w panelu sterowania, aż obraz stanie się kwadratowy.</li> <li>Aby otworzyć menu ekranowe, naciśnij na panelu sterowania lub pilocie przycisk "MENU". Przejdź do "Obraz" &gt; "Korekcja trapezowa poz./pion." w celu wykonania regulacji.</li> </ul>
11	Odwrócony obraz	<ul style="list-style-type: none"> <li>Wybierz w OSD "Obraz" &gt; "Tryb projekcji", "Obraz" &gt; "Miejsce projekcji" i wyreguluj kierunek projekcji.</li> </ul>

## Problemy z projektorem

#	Stan	Rozwiązanie
1	Projektor przestaje reagować na wszystkie elementy sterowania	<ul style="list-style-type: none"> <li>Jeśli to możliwe, wyłącz projektor, a następnie odłącz przewód zasilający i przed ponownym podłączeniem zasilania zaczekaj, co najmniej 30 sekund.</li> <li>Upewnij się, że funkcja blokady panelu sterowania jest wyłączona.</li> </ul>
2	Przepaliła się lampa generując trzaskający dźwięk	Po osiągnięciu przez lampę końca przydatności, może się ona przepalić generując wysoki, trzaskający dźwięk. W takim przypadku, projektor nie włączy się dopóki nie zostanie wymieniona lampa. Aby wymienić lampę, skontaktuj się z lokalnym przedstawicielem lub centrum serwisowym Acer.

## Komunikaty OSD

#	Stan	Przypomnienia
1	Komunikat	<p data-bbox="394 268 838 288">Awaria wentylatora – nie działa wentylator systemowy.</p> <div data-bbox="394 295 932 363" style="background-color: black; color: white; padding: 5px; text-align: center;"> <p data-bbox="590 304 736 325">"Awaria wentylatora. Lampa Wkrótce wyłączy się automatycznie."</p> </div> <p data-bbox="394 375 932 437">Przegrzanie wentylatora – przekroczona została zalecana temperatura działania projektora i przed użyciem należy poczekać na jego ochłodzenie.</p> <div data-bbox="394 443 932 512" style="background-color: black; color: white; padding: 5px; text-align: center;"> <p data-bbox="572 453 754 474">"Przegrzanie wentylatora. Lampa Wkrótce wyłączy się automatycznie."</p> </div> <p data-bbox="394 518 915 560">Wymień lampę - zbliża się maksymalny czas żywotności lampy. Wkrótce należy ją wymienić.</p> <div data-bbox="394 566 932 651" style="background-color: black; color: white; padding: 5px; text-align: center;"> <p data-bbox="416 576 910 612">"Zbliża się koniec użytecznej żywotności lampy, przy działaniu z pełną mocą. Zalecana wymiana!"</p> </div>

# Definicje LED i alarmów

## Komunikaty LED

Komunikat	Dioda LED zasilania		Dioda LED lampy	Dioda LED temperatury
	Czerwony	Niebieski	Czerwony	Czerwony
Standby (Oczekiwanie) (podłączony przewód zasilający)	V	--	--	--
Włączenie zasilania	--	V	--	--
Ponowne sprawdzenie lampy	--	Szybkie miganie	--	--
Wyłączenie (stan chłodzenia)	Szybkie miganie	--	--	--
Wyłączenie (chłodzenie zakończone)	V	--	--	--
Pobranie oprogramowania sprzętowego	V	--	V	V
Acer Splash Download	V	--	V	V
Błąd (awaria termiczna)	--	V	--	V
Błąd (blokada wentylatora)	--	V	--	Szybkie miganie
Błąd (awaria lampy)	--	V	V	--
Błąd (awaria pokrętła kolorów)	--	V	Szybkie miganie	--

## Instalacja przy montażu sufitowym

aby zainstalować projektor przy montażu sufitowym, sprawdź podane poniżej czynności:

- 1 Wywierć cztery otwory w trwałej, strukturalnej części sufitu i zamocuj podstawę montażową.

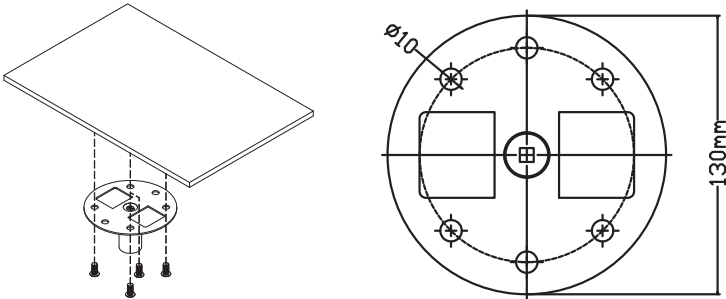

- 2 Wybierz kombinację długości dopasowaną do rzeczywistego otoczenia. (CM-01S nie obejmuje Typu 2 i Typu 3.)

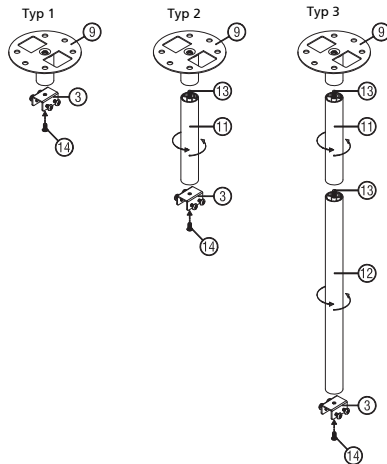

- 3 Typ 1: Do rozmiaru standardowego użyj trzech śrub montażowych, aby zamontować projektor na uchwycie do montażu na suficie.

Typ 2 i Typ 3: Ewentualnie, w przypadku większego rozmiaru użyj wysuwanych przedłużeń, aby uzyskać większą liczbę punktów podparcia.

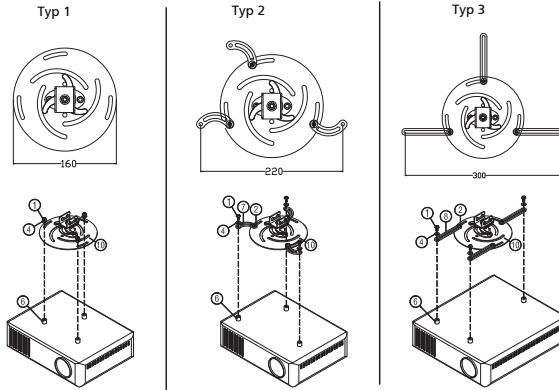

**Uwaga:** Zaleca się zachowanie rozsądnej odległości pomiędzy wspornikiem a projektorem, umożliwiającej odpowiednie odprowadzanie ciepła.

- 4 Podłącz złącze głównej obudowy do uchwyty projektora (ilustracja 1), a następnie wkręć cztery śruby (ilustracja 2).

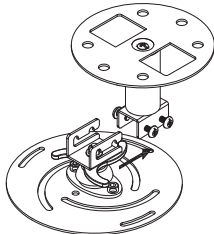

Ilustracja 1

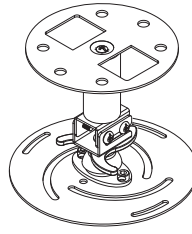

Ilustracja 2

- 5 Odpowiednio dostosuj kąt i ustawienie urządzenia.

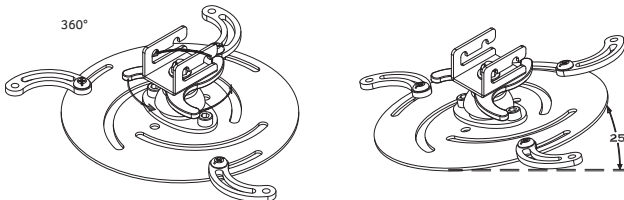

Śruba typu B		Typ podkładki	
Średnica (mm)	Długość (mm)	Duża	Mała
4	25	V	V

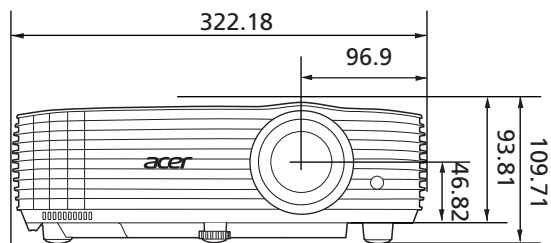
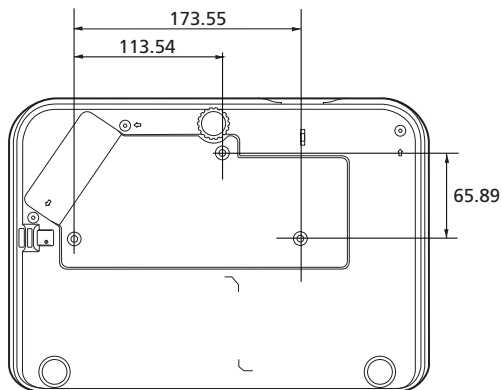

Unit: mm

## Specyfikacja

Poniższa specyfikacja może ulec zmianie bez powiadomienia. Aby uzyskać ostateczną specyfikację, zapoznaj się z dokumentacją marketingową firmą Acer.

System projekcji	DLP™
Zgodność z komputerem	Więcej informacji znajduje się w części "Tryby zgodności".
Zgodność wideo	NTSC (3,58/4,43), PAL (M/N), PAL 60, SECAM, HDTV (720p, 1080i, 1080p), EDTV (480p, 576p), SDTV (480i, 576i)
Wyświetlane kolory	1,07 miliardów kolorów
Zoom cyfrowy	0,8 – 2 X
Ciężar	Okolo 2,6 kg (5,73 funta)
Wymiary (S x G x W)	322 x 225 x 93,8 mm (12,7" x 8,6" x 3,7") 322 x 225 x 109,7 mm (12,7" x 8,6" x 4,3") (z pokrętkami regulacji nachylenia)
Zasilanie	Uniwersalne wejście prądu zmiennego 100 - 240 V, częstotliwość wejścia 50/60 Hz
Temperatura robocza	0°C do 40°C / 32°F do 104°F
Standardowa zawartość opakowania	<ul style="list-style-type: none"> <li>• Przewód prądu zmiennego x 1</li> <li>• Pilot zdalnego sterowania x 1</li> <li>• Bateria x 2 (do pilota zdalnego sterowania)</li> <li>• Instrukcja szybkiego uruchomienia x 1</li> </ul>
Akcesoria (opcjonalne)	<ul style="list-style-type: none"> <li>• Podręcznik użytkownika (CD-ROM) x 1</li> <li>• Kabel VGA x 1</li> <li>• Kabel HDMI x 1</li> <li>• Karta zabezpieczeń x 1</li> <li>• Torba do przenoszenia x 1</li> <li>• Zestaw odbiornika radiozłącza WirelessHD (MWIHD1) x 1</li> <li>• Odbiornik radiozłącza HWA1 x 1</li> <li>• WirelessCAST x 1</li> <li>• Zestaw WirelessProjection x 1</li> </ul>



## H6815/E8615/HE-4K15/GM835/VH-736/H6815BD+/H6815ABD/ H6815BD/H6815+/H6815A

Rozdzielczość	Oryginalna: 3840 x 2160 Maksymalna: 3840 x 2160
Współ. proporcji	Automat., 4:3, 16:9, Pełny, L.Box
Obiektyw projekcji	F = 2,0 – 2,05, f = 15,843 mm – 17,445 mm, 1:1,1 Zoom ręczny i ręczna ostrość
Rozmiar ekranu projekcji (przekątna)	55" – 300" (139 cm – 762 cm)
Odległość projekcji	2,0 – 10,0 m
Współczynnik rzutu	1,5 – 1,65:1 (60" ± 3% przy 2 m)
Szybkość skanowania poziomego	15 – 100 kHz
Pionowa częstotliwość odświeżania skanowania	24 – 120 Hz
Korekcja trapezowa	+/-40 stopni (Pionowa), ręczne i automatyczne
Dźwięk	Głośnik 3 W x 1
Zużycie energii	Tryb standardowy: 270 W przy napięciu 100 VAC Tryb ECO: 210 W przy napięciu 100 VAC Tryb czuwania: < 0,5 W

Złącza I/O	H6815/E8615/ HE-4K15/ GM835/VH-736/ H6815BD+/ H6815ABD/ H6815BD/ H6815+/H6815A/ X1526AH/D655F/ V58F/AF608/EV- F58M/456/BS- 425A/DX525A/ KW320A/ H6542BD/ H6542BD+
Gniazdo zasilania	V
DC 5V OUT (SERVICE)	V
VGA IN 1	X
VGA IN 2	X
VGA OUT	X
RS232	V
AUDIO IN	X
AUDIO OUT	V
HDMI 1	V
HDMI 2	V
HDMI 2 / MHL	X
VIDEO	X

\* Konstrukcja i specyfikacje mogą zostać zmienione bez powiadomienia.

# Tryby zgodności

## 1 HDMI – sygnał komputeral

Tryb	Rozdzielczość	Częstotliwość pionowa [Hz]	Częstotliwość pozioma [KHz]
VGA_60	640 x 480	59,94	31,469
VGA_72		72,809	37,861
VGA_75		75	37,5
VGA_85		85,008	43,269
VGA_120		119,518	61,91
SVGA_56	800 x 600	56,25	35,156
SVGA_60		60,317	37,879
SVGA_72		72,188	48,077
SVGA_75		75	46,875
SVGA_85		85,061	53,674
SVGA_120		119,854	77,425
XGA_60	1024 x 768	60,004	48,363
XGA_70		70,069	56,476
XGA_75		75,029	60,023
XGA_120		119,804	98,958
SXGA_75	1152 x 864	75	67,5
SXGA_85		84,99	77,094
SXGA_60	1280 x 1024	60,02	63,981
SXGA_72		72	76,97
SXGA_75		75,025	79,976
SXGA_85		85,024	91,146
QuadVGA_75	1280 x 960	75	75
SXGA+_60	1400 x 1050	59,978	65,317
UXGA_60	1600 x 1200	60	75
Mac G4	640 x 480@60Hz	59,94	31,469
MAC13	640 x 480@67Hz	66,667	35
Mac G4	800 x 600@60Hz	60,317	37,879
Mac G4	1024 x 768@60Hz	60,004	48,363
MAC19	1024 x 768@75Hz	75,02	60,241
MAC21	1152 x 870@75Hz	75,061	68,681
WXGA_60	1280 x 768	59,87	47,776
WXGA_75		74,893	60,289
WXGA_85		84,837	68,633
WXGA_60	1280 x 720	60	45
WXGA_60	1280 x 800	59,81	49,702
WXGA_120-RB	1280 x 800	119,909	101,563
WXGA+_60	1440 x 900	59,887	55,935

1680 x 1050_60	1680 x 1050	59,954	65,29
acer_16:9	1366 x 768	59,79	47,712
1920 x 1080_RB	1920 x 1080	60	66,587
1920 x 1080_EIA	1920 x 1080	60	67,5
1920 x 1080_120	1920 x 1080	119,982	137,260
1920 x 1080_240	1920 x 1080	239,76	291,309
acer_timing	1024 x 600	60	37,5
1920 x 1200-RB	1920 x 1200	59,95	74,038
3840 x 2160_24	3840 x 2160	24	54
3840 x 2160_25		25	56,25
3840 x 2160_30		30	67,5
3840 x 2160_50		50	112,5
3840 x 2160_60		60	135

## 2 HDMI – sygnał wideo

Tryb	Rozdzielczość	Częstotliwość pionowa [Hz]	Częstotliwość pozioma [KHz]
480i	720 x 480 (1440 x 480)	60	15,73
480p	720 x 480	60	31,47
576i	720 x 576 (1440 x 576)	50	15,63
576p	720 x 576	50	31,25
720p	1280 x 720	60	45,00
720p	1280 x 720	50	37,50
1080i	1920 x 1080	60	33,75
1080i	1920 x 1080	50	28,13
1080p	1920 x 1080	60	67,50
1080p	1920 x 1080	50	56,26
1080p	1920 x 1080	24	27,00
1080p	1920 x 1080	23,98	26,97
1080p	1920 x 1080	30	33,75
2160/24P	3840 x 2160	24	54
2160/25P	3840 x 2160	25	56,25
2160/30P	3840 x 2160	30	67,5
2160/50P	3840 x 2160	50	112,5
2160/60P	3840 x 2160	60	135

# Przepisy i uwagi dotyczące bezpieczeństwa

## Uwaga FCC

To urządzenie zostało poddane testom, które stwierdziły, że spełnia ono ograniczenia dla urządzeń cyfrowych klasy B, zgodnie z częścią 15 Zasad FCC. Ograniczenia te określono w celu zapewnienia stosownego zabezpieczenia przed szkodliwymi zakłóceniami w instalacjach domowych. Urządzenie to generuje, wykorzystuje i może emitować energię o częstotliwości radiowej i w przypadku instalacji oraz stosowania niezgodnie z zaleceniami może powodować uciążliwe zakłócenia komunikacji radiowej.

Nie ma jednak żadnych gwarancji, że zakłócenia nie wystąpią w danej instalacji. Jeśli urządzenie to powoduje zakłócenia odbioru radia lub telewizji, co można określić poprzez wyłączenie i włączenie urządzenia użytkownik powinien wyeliminować zakłócenia jednym z następujących sposobów:

- Zmiana kierunku lub położenia anteny odbiorczej.
- Zwiększenie odstępów między urządzeniem i odbiornikiem.
- Podłączenie urządzenia do gniazda zasilanego z innego obwodu niż odbiornik.
- Kontakt ze sprzedawcą lub doświadczonym technikiem radiowym/telewizyjnym w celu uzyskania pomocy.

## Uwaga: Ekranowane kable

Wszystkie połączenia z innymi urządzeniami muszą być wykonane z użyciem kabli ekranowanych w celu zapewnienia zgodności z przepisami FCC.

## Uwaga: Urządzenia peryferyjne

Do tego urządzenia można podłączać wyłącznie urządzenia peryferyjne (urządzenia wejścia/wyjścia, terminale, drukarki, itd.) z certyfikatem zgodności z ograniczeniami klasy B. Działanie urządzeń bez certyfikatu będzie prawdopodobnie powodować zakłócenia odbioru radia i telewizji.

## Ostrzeżenie

Zmiany lub modyfikacje wykonane bez wyraźnego zezwolenia producenta, mogą pozbawić użytkownika prawa do używania tego urządzenia, przez Federal Communications Commission (Federalna Komisję ds. Komunikacji).

## Warunki działania

Urządzenie to jest zgodne z częścią 15 zasad FCC. Jego działanie podlega następującym dwóm warunkom: (1) to urządzenie nie może powodować szkodliwych zakłóceń i (2) urządzenie to musi akceptować odbierane zakłócenia, włącznie z zakłóceniami, które mogą powodować niewłaściwe działanie.

## Uwaga: Użytkownicy z Kanady

To urządzenie cyfrowe klasy B jest zgodne z kanadyjską normą ICES-003.

## Remarque à l'intention des utilisateurs canadiens

Cet appareil numérique de la classe B est conforme à la norme NMB-003 du Canada.

Zgodność z rosyjskimi/ukraińskimi/białoruskimi/marokańskimi wymaganiami certyfikacyjnymi



## Uwaga prawna dotycząca urządzenia radiowego



**Uwaga:** Zamieszczona poniżej informacja prawna jest przeznaczona wyłącznie dla modeli z bezprzewodową siecią LAN i/lub Bluetooth.

## Ogólne

Ten produkt jest zgodny ze standardami częstotliwości radiowych i bezpieczeństwa każdego z krajów lub regionów, w których został zatwierdzony do użytkowania bezprzewodowego. W zależności od konfiguracji, ten produkt może lub nie zawierać bezprzewodowe urządzenia radiowe (takie jak bezprzewodowa sieć LAN i/lub moduły Bluetooth).

## Kanada – Nie wymagające licencji, niskiej mocy urządzenia komunikacji radiowej (RSS-247)

- a Informacje ogólne  
Działanie podlega następującym dwóm warunkom:
  1. Urządzenie to nie może powodować zakłóceń oraz
  2. Urządzenie to musi akceptować wszystkie odbierane zakłócenia, włącznie z zakłóceniami, które mogą powodować nieoczekiwane działanie.
- b Działanie w paśmie 2,4 GHz  
Aby zabezpieczyć licencjonowaną usługę przed zakłóceniami radiowymi, to urządzenie można używać wewnątrz pomieszczeń, a instalacja na zewnątrz wymaga uzyskania licencji.

## Lista krajów

To urządzenie można używać, w sposób zgodny z przepisami i ograniczeniami kraju, w którym jest używane. Dalsze informacje można uzyskać w lokalnym urzędzie kraju, w którym jest używane to urządzenie. Sprawdź najnowszą listę krajów pod adresem <http://ec.europa.eu/enterprise/rtte/implem.htm>.



Acer Incorporated  
8F, 88, Sec. 1, Xintai 5th Rd., Xizhi  
New Taipei City 221, Taiwan

## EU Declaration of Conformity

We,  
**Acer Incorporated**  
8F, 88, Sec. 1, Xintai 5th Rd., Xizhi, New Taipei City 221, Taiwan

And,  
**Acer Italy s.r.l**  
Viale delle Industrie 1/A, 20020 Arese (MI), Italy  
Tel: +39-02-939-921, Fax: +39-02-9399-2913  
www.acer.it

**Product:** DLP Projector  
**Trade Name:** Acer  
**Model Number:** H6815/E8615/HE-4K15/GM835/VH-736/H6815BD+/  
H6815ABD/H6815BD/H6815+/H6815A/A4K2008

We, Acer Incorporated, hereby declare under our sole responsibility that the product described above is in conformity with the relevant Union harmonization legislations as below Directive and following harmonized standards and/or other relevant standards have been applied:

<input checked="" type="checkbox"/> <b>EMC Directive: 2014/30/EU</b>	
<input checked="" type="checkbox"/> EN 55032:2015+AC:2016-07, Class B	<input checked="" type="checkbox"/> EN 61000-3-2:2014
<input checked="" type="checkbox"/> EN 55024:2010+A1:2015	<input checked="" type="checkbox"/> EN 61000-3-3:2013
<input checked="" type="checkbox"/> <b>LVD Directive: 2014/35/EU</b>	
<input checked="" type="checkbox"/> EN 60950-1:2006/A11:2009/A1:2010/A12:2011/A2:2013	<input checked="" type="checkbox"/> EN 62368-1:2014+A11
<input checked="" type="checkbox"/> <b>RoHS Directive: 2011/65/EU</b>	
<input checked="" type="checkbox"/> EN 50581:2012	
<input checked="" type="checkbox"/> <b>ErP Directive: 2009/125/EC</b>	
<input type="checkbox"/> Regulation (EU) No. 617/2013	<input type="checkbox"/> Regulation (EU) No. 2019/1782; EN 50563:2011
<input checked="" type="checkbox"/> Regulation (EC) No. 1275/2008; EN 50564:2011	

Year to begin affixing CE marking 2020.

  
RU Jan/Sr. Manager  
Acer Incorporated (Taipei, Taiwan)

Nov. 20, 2020  
Date



**Acer America Corporation**  
333 West San Carlos St.,  
Suite 1500  
San Jose, CA 95110  
U. S. A.  
Tel: 254-298-4000  
Fax: 254-298-4147  
[www.acer.com](http://www.acer.com)



## **Federal Communications Commission Declaration of Conformity**

This device complies with Part 15 of the FCC Rules. Operation is subject to the following two conditions: (1) this device may not cause harmful interference, and (2) this device must accept any interference received, including interference that may cause undesired operation.

The following local Manufacturer /Importer is responsible for this declaration:

Product:	DLP Projector
Model Number:	H6815/E8615/HE-4K15/GM835/VH-736/H6815BD+/H6815ABD/H6815BD/H6815+/H6815A/A4K2008 series
Name of Responsible Party:	Acer America Corporation
Address of Responsible Party:	333 West San Carlos St. Suite 1500 San Jose, CA 95110 U. S. A.
Contact Person:	Acer Representative
Phone No.:	254-298-4000
Fax No.:	254-298-4147