



MOBIUZ™

Monitor LCD
Podręcznik użytkownika

Seria EX

Prawa autorskie

Copyright © 2021 BenQ Corporation. Wszelkie prawa zastrzeżone. Reprodukowanie, przekazywanie, przepisywanie, zapisywanie w jakikolwiek sposób lub tłumaczenie na jakikolwiek język lub język programowania dowolnej części tej publikacji, w każdej formie i jakimikolwiek środkami elektronicznymi, mechanicznymi, magnetycznymi, optycznymi, chemicznymi, lub innymi jest zabronione bez wcześniejszej pisemnej zgody firmy BenQ Corporation.

Wyłączenie odpowiedzialności

Firma BenQ Corporation nie składa żadnego rodzaju oświadczeń, ani nie zapewnia gwarancji, wyrażonych lub domniemanych, w odniesieniu do zawartości niniejszego dokumentu, a w szczególności unieważnia wszelkie gwarancje, tytuły sprzedaży, czy fakt spełniania wymagań dla szczególnych zastosowań. Co więcej firma BenQ Corporation zastrzega sobie prawo do przeprowadzania aktualizacji niniejszej publikacji i wprowadzania zmian od czasu do czasu do zawartości tej publikacji bez wymogu informowania kogokolwiek przez BenQ Corporation o takich aktualizacjach czy zmianach.

Na działanie funkcji zapobiegającej migotaniu mogą wywierać negatywny wpływ zewnętrzne czynniki np. jakość kabla, stabilność zasilania, zakłócenia sygnału lub niewłaściwe uziemienie — nie są to jedyne czynniki zewnętrzne, które mogą taki wpływ wywierać. (Dotyczy wyłącznie modeli z funkcją zapobiegania migotaniu).

BenQ ecoFACTS

BenQ has been dedicated to the design and development of greener product as part of its aspiration to realize the ideal of the "Bringing Enjoyment 'N Quality to Life" corporate vision with the ultimate goal to achieve a low-carbon society. Besides meeting international regulatory requirement and standards pertaining to environmental management, BenQ has spared no efforts in pushing our initiatives further to incorporate life cycle design in the aspects of material selection, manufacturing, packaging, transportation, using and disposal of the products. BenQ ecoFACTS label lists key eco-friendly design highlights of each product, hoping to ensure that consumers make informed green choices at purchase. Check out BenQ's CSR Website at <http://csr.BenQ.com/> for more details on BenQ's environmental commitments and achievements.



Wsparcie techniczne dla produktu

Niniejszy dokument ma na celu dostarczenie klientom najbardziej aktualnych i dokładnych informacji. W związku z tym jego cała treść może od czasu do czasu ulegać modyfikacji bez uprzedzenia. Aby uzyskać najnowszą wersję tego dokumentu oraz inne informacje o produkcie, odwiedź witrynę internetową. Dostępne pliki różnią się w zależności od modelu.

1. Upewnij się, że Twój komputer jest podłączony do Internetu.
2. Odwiedź lokalną stronę w witrynie [Support.BenQ.com](https://support.benq.com). Układ strony i jej zawartość mogą się różnić w zależności od kraju/regionu.
 - Podręcznik użytkownika i powiązane dokumenty
 - Sterowniki i aplikacje
 - Informacje dotyczące demontażu (tylko UE): Dostępne na stronie pobierania instrukcji obsługi. Ten dokument jest dostarczany na podstawie rozporządzenia (UE) 2019/2021 w związku z naprawą lub oddawaniem produktu do recyklingu. Zawsze kontaktuj się z lokalnym działem obsługi klienta w sprawie serwisu przed upływem okresu gwarancyjnego. Jeśli chcesz naprawić produkt nieobjęty gwarancją, zalecamy skontaktowanie się z wykwalifikowanym personelem serwisowym i zakup części zamiennych firmy BenQ w celu zapewnienia kompatybilności. Nie należy rozmontowywać produktu, nie będąc świadomym konsekwencji. Jeśli nie możesz znaleźć informacji dotyczących demontażu produktu na produkcie, skontaktuj się z lokalnym działem obsługi klienta w celu uzyskania pomocy.

Numer rejestracji EPREL:

EX2510S: 557809

EX2710S: 557812

Indeks pytań i odpowiedzi

Rozpocznij od tematów, które Ciebie interesują.

Konfiguracja

Jak skonfigurować monitor i go włączyć?

Środki ostrożności	5
Jak zainstalować sprzęt monitora	13
Dostosuj wysokość monitora.	16

Jak dostosować kąt ustawienia monitora?

Nachylanie monitora.	16
----------------------	----

Jak zamontować monitor na ścianie?

Korzystanie z zestawu do montażu monitora (zakupiony oddzielnie)	20
--	----

Wyświetlanie źródła wejścia i obrazu

Jak szybko przełączać wejścia z różnych urządzeń?

Konfigurowanie monitora do różnych scenariuszy	30
Szybkie przełączanie wejść za pomocą przycisku zapętlenia	31
Praca z Krótkie menu	31

Jak uzyskać najlepszy efekt HDR?

Praca z klawiszem skrótów HDRi	34
Gry HDRi	44
Kino HDRi	44

Różne menu i akcesoria

Jak korzystać z menu OSD?

Kontroler 5-kierunkowy i podstawowe funkcje menu	28
Poruszanie się po menu głównym	39

Jakie opcje menu są dostępne dla każdego trybu koloru?

Dostępne opcje menu dla każdego Tryb koloru	33
---	----

Konserwacja i obsługa produktu

Jak czyścić monitor?

Konserwacja i czyszczenie	5
---------------------------	---

Jak przechowywać nieużywany przez dłuższy czas monitor?

Odlączanie stojaka oraz podstawy	18
Konserwacja i czyszczenie	5

Potrzebuję bardziej szczegółowej pomocy.

Wsparcie techniczne dla produktu	3
Naprawy	6

Bezpieczeństwo zasilania



Proszę przestrzegać poniższych przepisów bezpieczeństwa, aby zapewnić najlepszą jakość obrazu i długi czas użytkowania monitora.

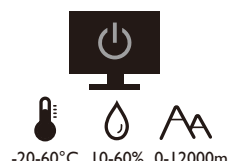
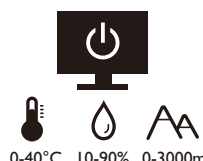

- Wtyczka zasilania służy do podłączenia urządzenia do zasilania prądem zmiennym.
- Kabel zasilania służy do podłączania urządzeń do zasilania. Gniazdko zasilania powinno znajdować się blisko wyposażenia i być łatwo dostępne.
- Ten produkt należy zasilac prądem o charakterystyce podanej na oznaczonej etykiecie. Jeśli nie jesteś pewny co do rodzaju dostępnego zasilania, skontaktuj się ze sprzedawcą lub lokalną firmą dostarczającą prąd.
- Urządzenia podłączane do gniazda zasilania klasy I, typu A muszą być podłączone do uziemienia.
- Należy korzystać z atestowanych przewodów o parametrach równych H03VV-F lub H05VV-F, 2G lub 3G, 0,75mm².
- Należy stosować wyłącznie przewody zasilające, które zostały dostarczone przez firmę BenQ. Nie wolno korzystać z przewodu zasilającego, który wygląda na uszkodzony lub postrzępiony.
- (Jeśli do produktu dołączony jest pilot) **WYMIANA BATERII NA BATERIĘ NIEWŁAŚCIWEGO TYPU GROZI WYBUCHEM. ZUŻYTE BATERIE NALEŻY ZUTYLIZOWAĆ ZGODNIE Z INSTRUKCJAMI.**

Modele z zasilaczem:

- Należy korzystać wyłącznie z zasilacza dołączonego do monitora LCD. Korzystanie z innego rodzaju zasilacza może spowodować awarię i stanowić niebezpieczeństwo.
- Podczas pracy z urządzeniem lub ładowania akumulatora należy zapewnić odpowiednią cyrkulację powietrza wokół zasilacza. Nie należy zakrywać zasilacza kartkami papieru lub innymi materiałami, które mogą zmniejszyć chłodzenie. Nie należy korzystać z zasilacza, gdy znajduje się on wewnątrz podręcznej torby.
- Podłącz zasilacz do odpowiedniego źródła zasilania.
- Nie należy próbować dokonywać napraw serwisowych zasilacza. Wewnątrz urządzenia nie ma części, które można naprawić. W przypadku uszkodzenia urządzenia lub wystawienia go na działanie wilgoci, należy je wymienić.

Konserwacja i czyszczenie

- Nie należy kłaść monitora ekranem do dołu bezpośrednio na podłodze lub biurku. Grozi to zarysowaniem powierzchni ekranu.
- Przed rozpoczęciem użytkowania urządzenie należy przymocować do elementu struktury budynku.
- (Modele umożliwiające montaż na ścianie lub suficie)
 - Zainstaluj monitor wraz z zestawem do montażu monitora na ścianie o płaskiej powierzchni.
 - Upewnij się, że materiał, z którego wykonana jest ściana, oraz standardowy uchwyt ścienny (zakupiony oddzielnie) są wystarczająco stabilne, aby wytrzymać ciężar monitora.
 - Wyłącz monitor oraz zasilanie przed odłączeniem kabli od monitora LCD.

- Zanim rozpoczniesz czyszczenie pamiętaj, aby odłączyć urządzenie od zasilania. Oczyszczyć powierzchnię monitora LCD przy pomocy gładkiej szmatki. Unikaj stosowania jakichkolwiek płynów, aerozoli, czy środków do czyszczenia okien.
- Szczeliny i otwory z tyłu, lub u góry obudowy zapewniają wentylację. Nie wolno ich blokować, ani przykrywać. Monitora nie wolno umieszczać obok ani nad kaloryferem bądź innym źródłem ciepła, lub w ciasnej zabudowie, jeśli nie zapewniono odpowiedniej wentylacji.
- Nie umieszczaj na monitorze ciężkich przedmiotów, gdyż może to doprowadzić do obrażeń ciała lub uszkodzenia produktu.
- Pomyśl o przechowaniu pudła i opakowania w magazynie do wykorzystania w przyszłości, kiedy wystąpi potrzeba transportowania monitora.
- Zapoznaj się z tabliczką znamionową produktu, zawierającą wartości znamionowe zasilania, datę produkcji oraz oznaczenia identyfikacyjne.

Naprawy

- Nie podejmuj prób własnoręcznej naprawy monitora, ponieważ otwieranie lub zdejmowanie części obudowy może wystawić cię na wpływ niebezpiecznego napięcia lub inne ryzyko. Jeśli dojdzie do jakiegokolwiek przypadku nieodpowiedniego działania opisanego powyżej, lub dojdzie do wypadku, np. upuszczenia urządzenia, skontaktuj się z wykwalifikowanymi pracownikami serwisu, aby naprawić monitor.
- Aby uzyskać dodatkową pomoc, skontaktuj się z miejscem zakupu lub odwiedź witrynę Support.BenQ.com i przejdź do strony internetowej dla twojego regionu.



Przeostroga

- Monitor powinien być ustawiony w odległości 50-70 cm (20-28 cali) od oczu użytkownika.
- Długotrwałe patrzenie w ekran powoduje zmęczenie oczu i może pogorszyć wzrok. Pozwól oczom odpocząć przez 5-10 na każdą godzinę używania produktu.
- Zmniejsz wytężenie oczu, skupiając wzrok na daleko położonych przedmiotach.
- Częste mruganie i ćwiczenie oczu zapobiega wysuszeniu oczu.

Typografia

Ikona/Symbol	Element	Znaczenie
	Ostrzeżenie	Informacja, której głównym celem jest zapobieganie uszkodzeniu podzespołów, danych lub obrażeniom ciała spowodowanym nieprawidłowym użyciem, nieodpowiednią obsługą lub zachowaniem.
	Wskazówka	Informacja przydatna do wykonania zadania.
	Uwaga	Informacja dodatkowa.

W niniejszym dokumencie kroki niezbędne aby dotrzeć do menu mogą być przedstawiane w skróconej formie, na przykład: **Menu > System > Informacje**.

Spis treści

Prawa autorskie	2
Wsparcie techniczne dla produktu	3
Indeks pytań i odpowiedzi	4
Bezpieczeństwo zasilania.....	5
Konserwacja i czyszczenie.....	5
Naprawy	6
Przestroga	6
Typografia.....	6
Pierwsze kroki	9
Poznaj swój monitor	11
Widok z przodu.....	11
Widok od dołu.....	11
Widok z tyłu	11
Złącza	12
Jak zainstalować sprzęt monitora	13
Odłączanie stojaka oraz podstawy	18
Korzystanie z zestawu do montażu monitora (zakupiony oddzielnie)	20
Jak wykorzystać maksimum możliwości monitora BenQ	21
Pobieranie plików sterownika LCD Monitor z Internetu	21
Instalacja monitora w nowym komputerze	22
Rozwinięcie istniejącej instalacji monitora	23
Instalacja w środowisku systemów Windows 10	24
Instalacja w środowisku systemów Windows 8 (8.1)	25
Instalacja w środowisku systemów Windows 7	26
Dostosowywanie ustawień monitora	27
Panel sterowania.....	27
Kontroler 5-kierunkowy i podstawowe funkcje menu	28
Konfigurowanie monitora do różnych scenariuszy	30
Szybkie przełączanie wejść za pomocą przycisku zapętlenia.....	31
Praca z Krótkie menu	31
Dostępne opcje menu dla każdego Tryb koloru	33
Regulowane ustawienia OSD.....	33
Praca z klawiszem skrótów HDRi	34
Automatyczna regulacja jasności ekranu (Bright Intelligence Plus)	35
Praca z technologią HDR	35
Wybór scenariusza dźwięku	36
Regulacja trybu wyświetlania	36
Wybieranie właściwego trybu koloru	36

Podłączanie monitora do produktu z serii MacBook.....	37
Włączanie ułatwienia widzenia kolorów (Oslabienie koloru).....	37
Włączanie funkcji FreeSync™ Premium	37
Praca z technologią obsługi formatu wideo	37
Ustawienia wstępne w celu grania w gry przy 165 Hz.....	37
Poruszanie się po menu głównym	39
Menu Wejście	40
Krótkie menu	41
Menu Tryb koloru	43
Menu Eye Care	46
Menu Audio	48
Menu System	49
Rozwiązywanie problemów	52
Najczęściej zadawane pytania (FAQ).....	52
Potrzebujesz więcej pomocy?	54

Pierwsze kroki

Odpakowując monitor, sprawdź, czy w zestawie znajdują się następujące elementy. Jeśli ich nie ma lub są uszkodzone, proszę niezwłocznie skontaktować się ze sprzedawcą, u którego zakupiono produkt.

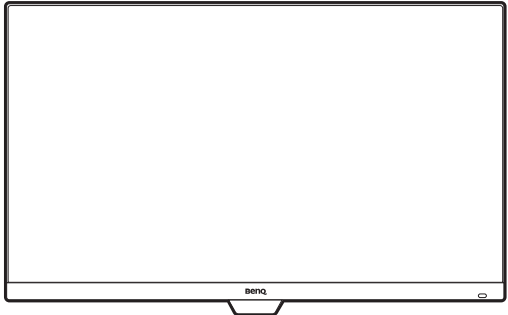
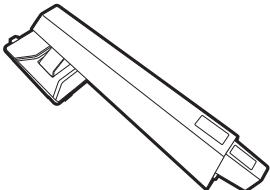
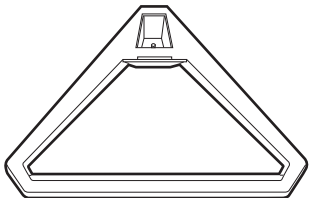
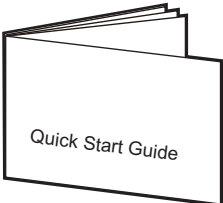
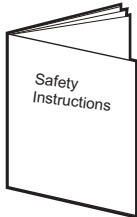
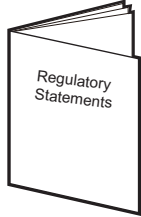
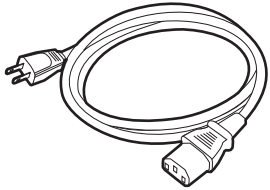
Monitor LCD BenQ	
Stojak monitora	
Podstawa monitora	
Skrócona instrukcja obsługi	
Ważne zalecenia dotyczące bezpieczeństwa	
Informacje prawne	
Kabel zasilający (Dostarczony element może się różnić w zależności od modelu lub regionu.)	

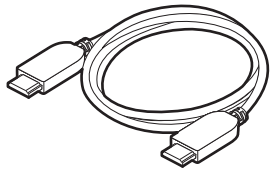
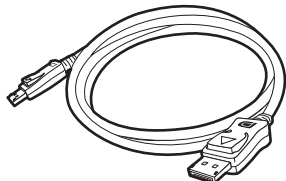
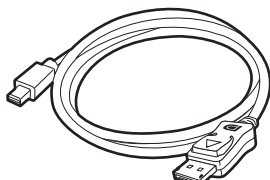
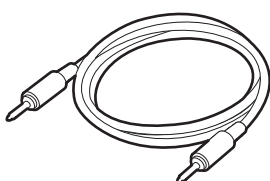
Osłona wejścia/wyjścia	
Przewód obrazu: HDMI	
Przewód obrazu: DP (Opcjonalne wyposażenie pomocnicze)	
Przewód obrazu: DP do mini DP (Opcjonalne wyposażenie pomocnicze)	
Przewód audio (Opcjonalne wyposażenie pomocnicze)	



- Dostępne akcesoria i przedstawione rysunki mogą się różnić od rzeczywistej zawartości opakowania i produktu dostarczanego w danym regionie. Ponadto zawartość opakowania może się zmienić bez uprzedniego powiadomienia. Nieodłączone do produktu kable można zakupić oddzielnie.
- Pomyśl o przechowaniu pudła i opakowania w magazynie do wykorzystania w przyszłości, kiedy wystąpi potrzeba transportowania monitora. Założenie opakowania piankowego jest idealnym rozwiązaniem zabezpieczenia monitora na czas transportu.



Produkt i akcesoria należy zawsze przechowywać z dala od małych dzieci.

Poznaj swój monitor

Widok z przodu

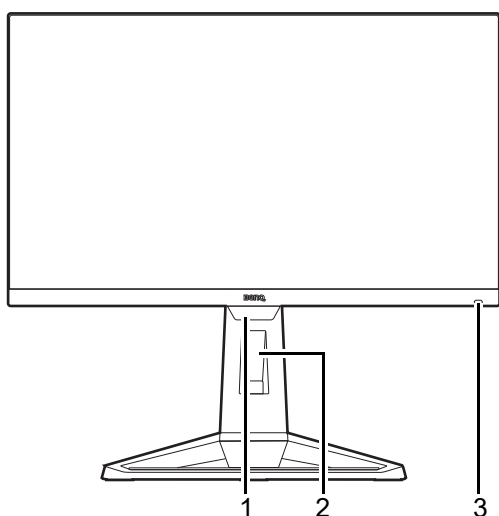

1. Czujnik światła
2. Otwór umożliwiający porządkowanie przewodów
3. Klawisz skrótu HDRi

Widok od dołu

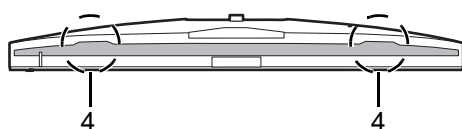

4. Głośniki

Widok z tyłu

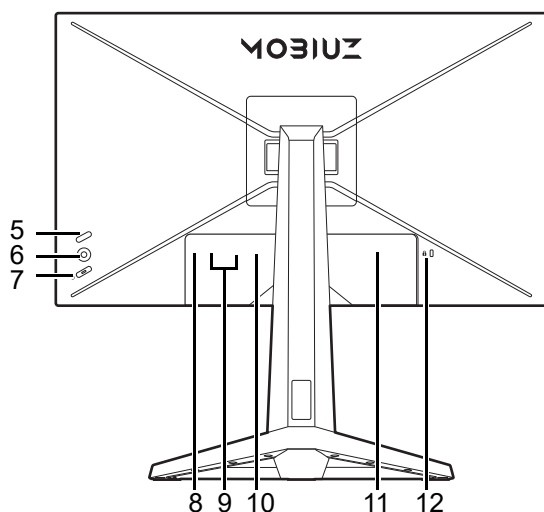

5. Przycisk zapętlania
6. Kontroler 5-kierunkowy
7. Przycisk Zasilanie
8. Gniazdo słuchawkowe
9. Gniazdo HDMI x 2
10. Gniazdo DisplayPort
11. Gniazdo wtyczki zasilacza
12. Gniazdo blokady Kensington



- Powyższy schemat może odbiegać od rzeczywistości, zależnie od zakupionego modelu urządzenia.
- Obraz może różnić się w zależności od produktu dostępnego w danym regionie.

Złącza

Poniższe ilustracje przedstawiające podłączenie służą jedynie jako przykład. Nie dołączone do produktu kable można zakupić oddzielnie.

Szczegółowe informacje na temat podłączenia można znaleźć na stronie [15](#).

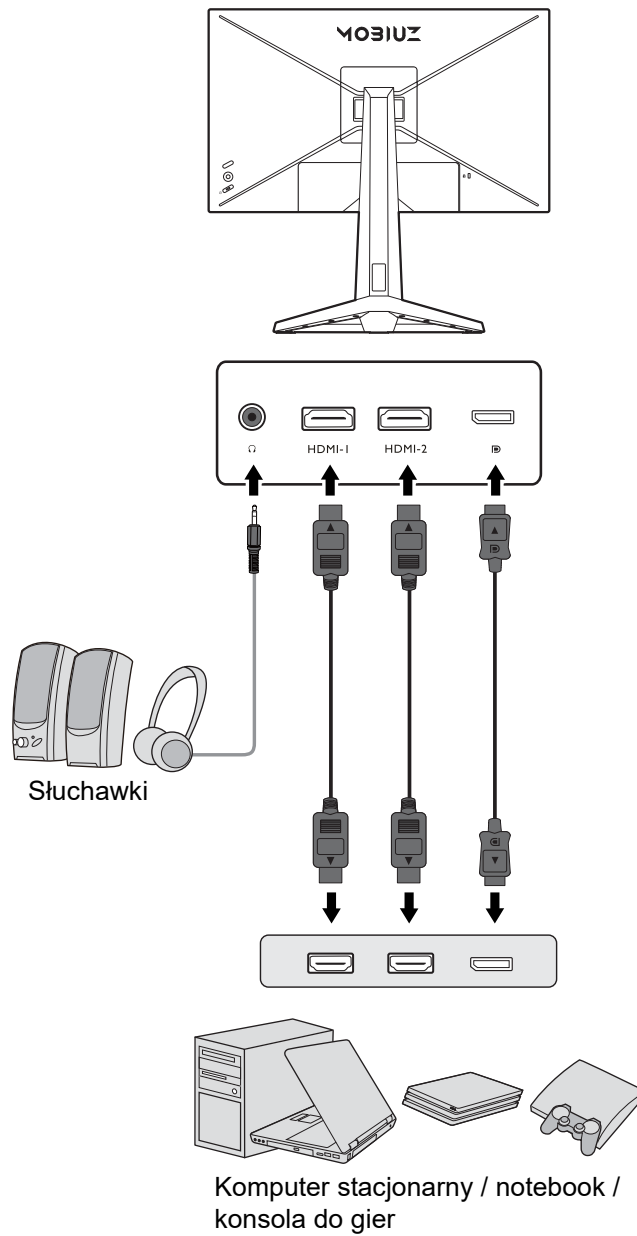

Jak zainstalować sprzęt monitora



- Jeśli komputer jest włączony, przed przystąpieniem do dalszych czynności należy go wyłączyć. Nie należy podłączać monitora do zasilania ani go włączać, dopóki w instrukcji nie wystąpi takie zalecenie.
- Następujące ilustracje stanowią jedynie przykład. Dostępne wtyczki wejściowe i wyjściowe mogą się różnić w zależności od zakupionego modelu.
- Unikaj naciskania palcami na powierzchnię ekranu.

1. Podłączanie podstawy monitora.



Zachowaj ostrożność, aby nie doszło do uszkodzenia monitora. Położenie monitora powierzchnią ekranu na zszywacz biurowy lub myszkę spowoduje pęknięcie szkła lub uszkodzenie podłoża ekranu ciekłokrystalicznego unieważniając gwarancję. Przesuwanie monitora po powierzchni biurka spowoduje zarysowanie lub uszkodzenie obramowania i elementów sterujących monitora.

Należy zabezpieczyć monitor i jego ekran przygotowując pustą płaską przestrzeń na biurku i umieszczając na niej coś miękkiego, na przykład worek z opakowania monitora, jako podkładkę.

Ułożyć monitor ekranem zwróconym w dół na płaskiej, czystej, miękkiej powierzchni.

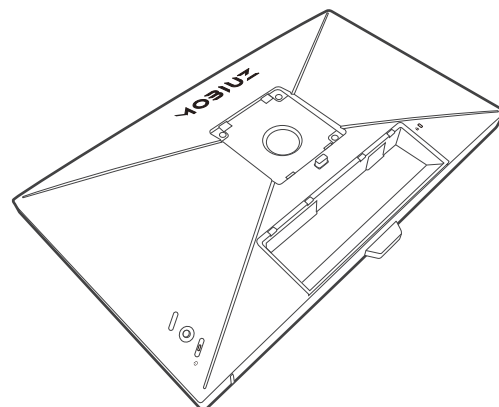

Przymocować stojak monitora do podstawy monitora w sposób przedstawiony na ilustracji, aż zatrzaśnie się we właściwym położeniu.

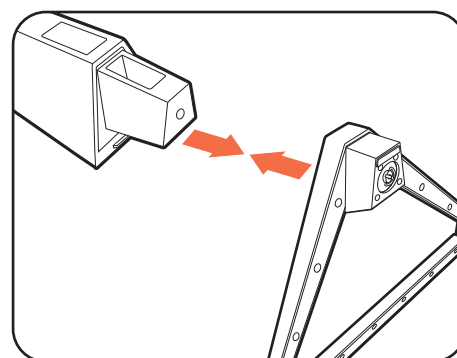

Podnieś pokrywę śruby motylkowej i dokręć śrubę zgodnie z rysunkiem. Następnie wciśnij pokrywę na miejsce.

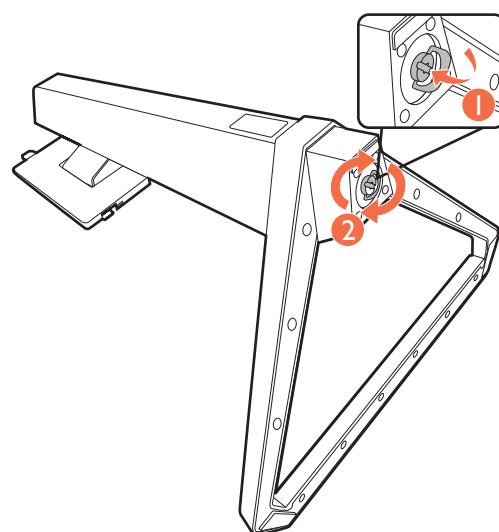

Ustaw końcówkę ramienia stojaka w odpowiednim położeniu w stosunku do monitora, a następnie pchnij ją aż do zatrzaśnięcia i zablokowania.

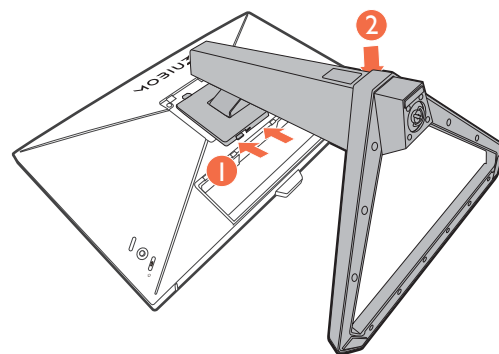

Ostrożnie unieś monitor, obróć go i postaw stojakiem na płaskiej, równej powierzchni.

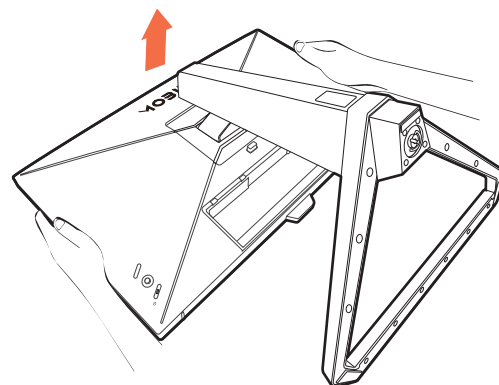

W celu zminimalizowania niepożądanych odbić światła należy odpowiednio obrócić monitor i ustawić kąt ekranu.



Twój monitor to monitor typu od krawędzi do krawędzi, z którym należy się obchodzić ostrożnie. Unikaj naciskania palcami na powierzchnię ekranu. Nie wolno wywierać nadmiernej siły na ekran.

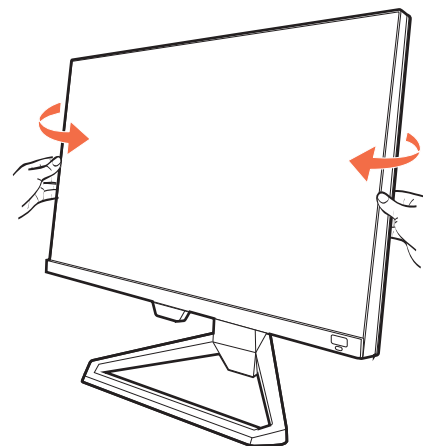

2. Podłączenie kabla zasilającego do monitora.

Najpierw przeprowadź przewody przez otwór na przewody w ramieniu stojaka.

Podłącz jeden koniec kabla zasilającego do gniazda oznaczonego napisem  Doprowadzenie zasilania, znajdującego się z tyłu monitora. Jeszcze nie przyłączaj drugiego końca kabla do gniazdka zasilania sieciowego.

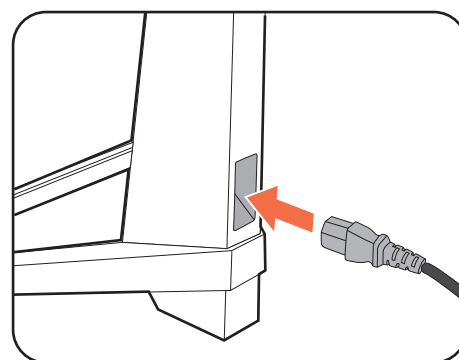

3. Podłączanie przewodu wideo.



Przewody obrazu dołączone do zestawu oraz gniazda przedstawione na ilustracjach w niniejszym dokumencie mogą wyglądać inaczej na różnych urządzeniach w zależności od regionu, w którym zostały zakupione.

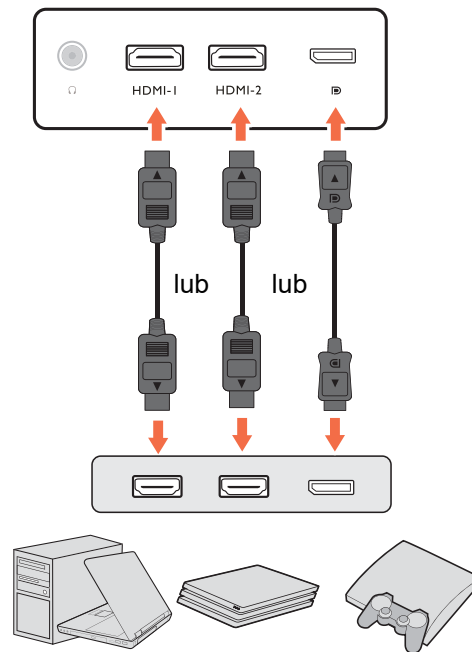

- Podłącz wtyczkę przewodu HDMI do portu HDMI w monitorze. Podłącz drugi koniec przewodu do portu HDMI urządzenia z wyjściem cyfrowym.
- Podłącz wtyczkę przewodu DP do gniazda wideo w monitorze. Podłącz drugą wtyczkę przewodu do gniazda wideo w komputerze.

4. Podłączanie przewodu audio.

Możesz również podłączyć słuchawki do gniazda słuchawkowego monitora, które znajdziesz z tyłu monitora.

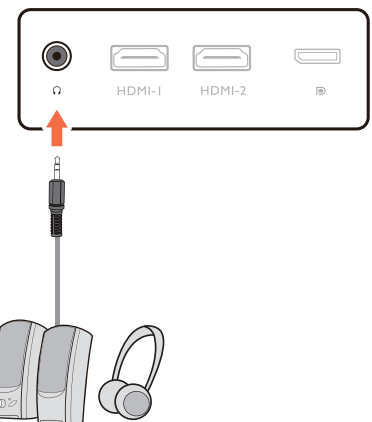

5. Uporządkuj przewody.



Użyj przewodów o odpowiedniej długości, aby zapobiec ich poluzowaniu i pocięciu bądź uszkodzeniu styków lub złączy.

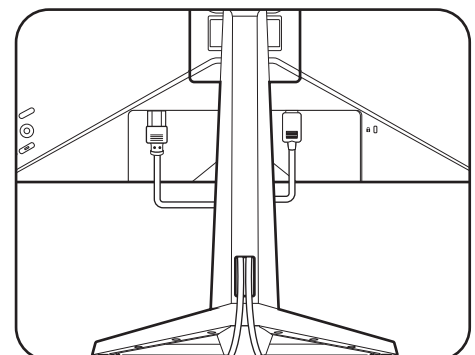

6. Załóż osłonę wejścia/wyjścia.

Wyrównaj osłonę wejścia/wyjścia z otworami z tyłu monitora i dociśnij oba boki oraz dolną część osłony do otworów, aby ją zablokować. Dociśnij pokrywę od spodu i sprawdź, czy została ona prawidłowo zamontowana.

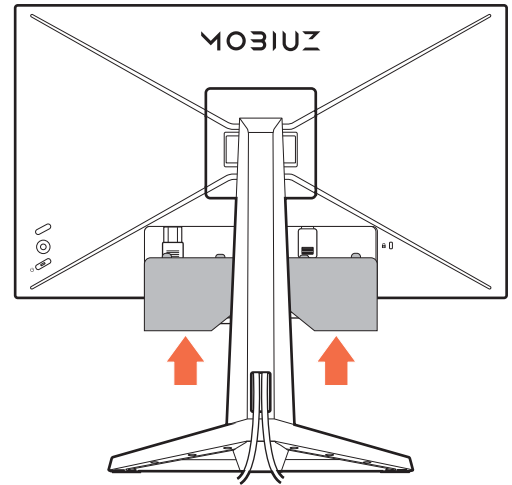

7. Dostosuj wysokość monitora.

Aby wyregulować wysokość monitora, chwyć za górną i dolną krawędź monitora, aby go opuścić lub podnieść do żądanej wysokości.



Twój monitor to monitor typu od krawędzi do krawędzi, z którym należy się obchodzić ostrożnie. Unikaj naciskania palcami na powierzchnię ekranu. Nie wolno wywierać nadmiernej siły na ekran.

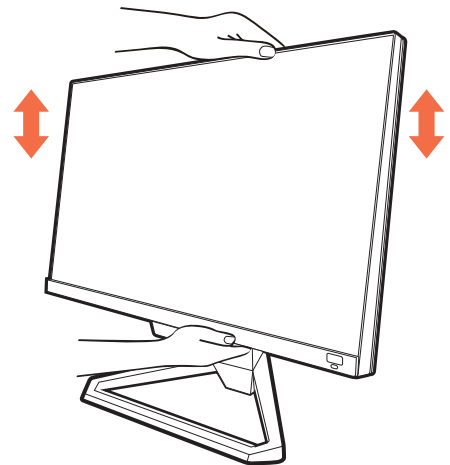

Należy unikać umieszczania rąk na górnej lub dolnej części stojaka z regulowaną wysokością lub na dolnej części monitora, ponieważ obniżający się lub unoszący monitor może spowodować obrażenia. Nigdy nie kładź ręki na stojaku ani podczas przechylania monitora w górę, ani w dół. Podczas wykonywania tej czynności monitor powinien znajdować się poza zasięgiem dzieci.

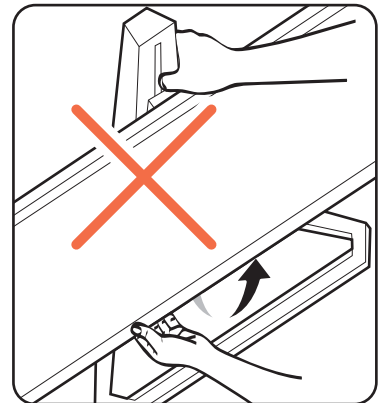

8. Nachylenie monitora.

W celu zminimalizowania niepożądanych odbić światła należy odpowiednio obrócić monitor i ustawić kąt ekranu.

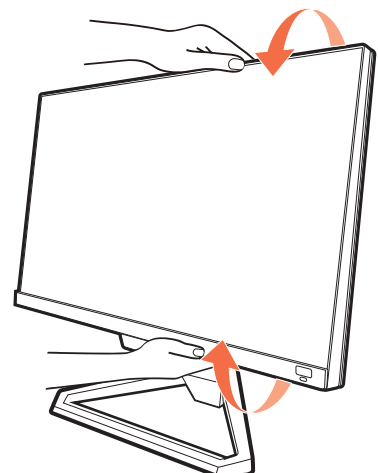

9. Przyłączenie i włączenie zasilania.

Włożyć drugi koniec kabla zasilającego do gniazdka zasilania sieciowego i włączyć.



Obraz może różnić się w zależności od produktu dostępnego w danym regionie.

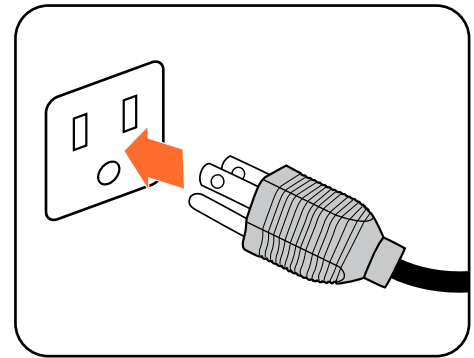

Aby włączyć monitor, naciśnij przycisk zasilania znajdujący się na monitorze.

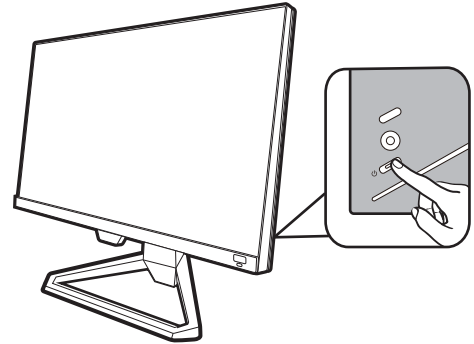

Włącz również komputer. Jeśli masz wiele źródeł wideo, naciśnij przycisk zapętlania i 5-kierunkowy kontroler, aby wybrać źródło wejściowe.

Wykonaj instrukcje podane w rozdziale [Jak wykorzystać maksimum możliwości monitora BenQ na stronie 21](#), aby zainstalować oprogramowanie monitora.

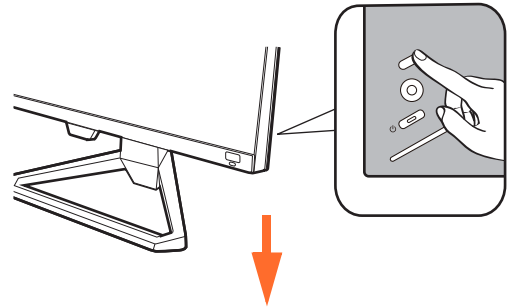

Aby wydłużyć okres użytkowania produktu, zalecamy korzystanie z funkcji zarządzania energią komputera.

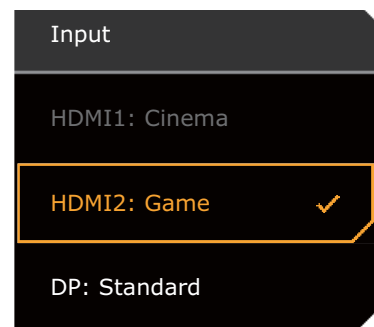

10. Konfigurowanie monitora dla określonych scenariuszy.

Podczas pierwszego włączania monitora pojawi się monit o ustawienie monitora do pracy w określonych scenariuszach. Patrz [Konfigurowanie monitora do różnych scenariuszy na stronie 30](#), aby ukończyć konfigurację.

Odlączenie stojaka oraz podstawy

1. Przygotowanie monitora i odpowiedniego miejsca.

Wyłącz monitor oraz zasilanie przed odłączeniem kabla zasilającego. Wyłącz komputer przed odłączeniem kabla sygnałowego monitora.

2. Zdejmij osłonę wejścia/wyjścia.

Zdejmij osłonę wejścia/wyjścia od spodu, tak jak to pokazano na ilustracji. Możesz pochylić monitor, aby łatwo ją wyjąć. Ostrożnie odłącz wszystkie przewody.

Należy zabezpieczyć monitor i jego ekran przygotowując pustą płaską przestrzeń na biurku i umieszczając na niej jako podkładkę coś miękkiego, na przykład worek z opakowania monitora, przed ułożeniem monitora ekranem zwróconym w dół na tej czystej, płaskiej, miękkiej powierzchni.



Zachowaj ostrożność, aby nie doszło do uszkodzenia monitora. Położenie monitora powierzchnią ekranu na zszywacz biurowy lub myszkę spowoduje pęknięcie szkła lub uszkodzenie podłoża ekranu ciekłokrystalicznego unieważniając gwarancję. Przesuwanie monitora po powierzchni biurka spowoduje zarysowanie lub uszkodzenie obrotowania i elementów sterujących monitora.

3. Zdemontuj stojak monitora.

Naciskając i przytrzymując przycisk zwalniania mocowania VESA (1), odłącz stojak od monitora (2 i 3).

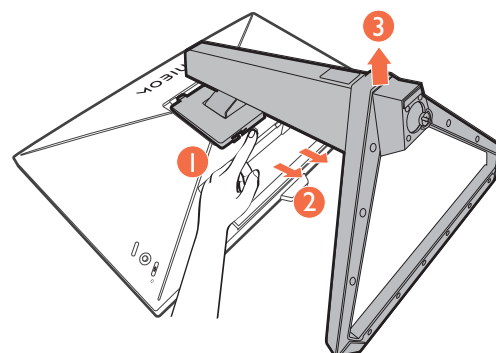
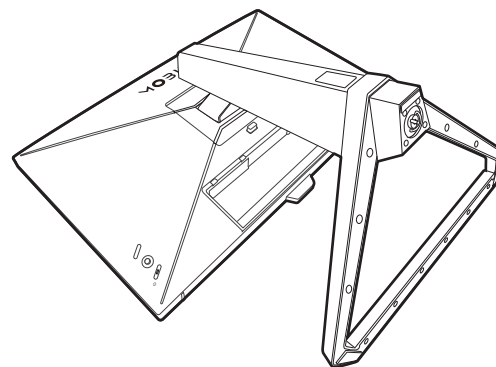
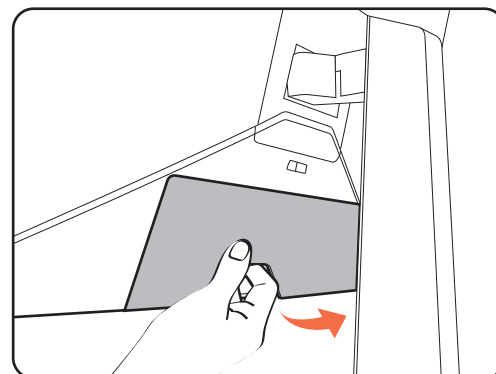

4. Zdemontuj podstawę monitora.

Odkręć śrubę znajdującą się u dołu podstawy monitora i zdemontuj podstawę monitora, tak jak pokazano to na ilustracji.



Jeżeli zamierzasz używać w przyszłości swego monitora na stojaku, podstawę monitora i stojak zachowaj gdzieś w bezpiecznym miejscu do wykorzystania w przyszłości.

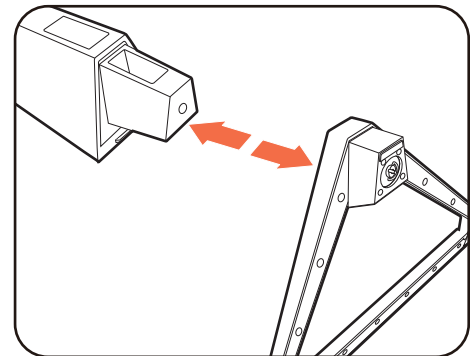
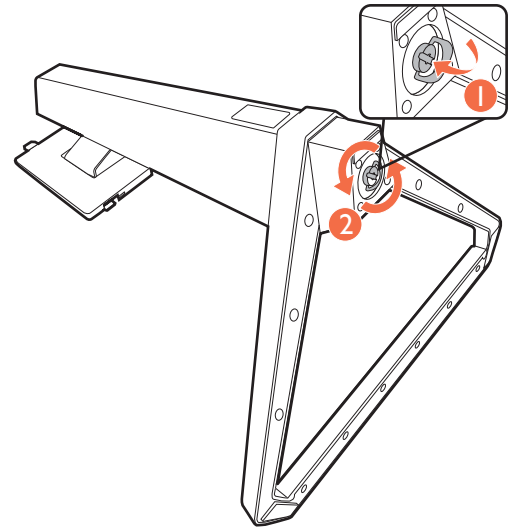

Korzystanie z zestawu do montażu monitora (zakupiony oddzielnie)

Na tylnej powierzchni monitora LCD znajduje się zamocowanie standardu VESA, wzór 100 mm, pozwalające zainstalować ścienny wspornik montażowy. Przed rozpoczęciem instalacji zestawu do montażu monitora należy dokładnie przeczytać informacje dotyczące środków ostrożności.

Środki ostrożności

- Zainstaluj monitor wraz z zestawem do montażu monitora na ścianie o płaskiej powierzchni.
- Upewnij się, że materiał, z którego wykonana jest ściana, oraz standardowy uchwyt ścienny (zakupiony oddzielnie) są wystarczająco stabilne, aby wytrzymać ciężar monitora. Informacja na temat wagi znajduje się w specyfikacji produktu w witrynie internetowej.
- Wyłącz monitor oraz zasilanie przed odłączeniem kabli od monitora LCD.

1. Zdemontuj stojak monitora.

Ułóż wyświetlacz ekranem w dół na czystej i miękkiej powierzchni. Zdejmij stojak monitora zgodnie z instrukcjami opisanymi w kroku 1-2 w [Odłączanie stojaka oraz podstawy na stronie 18](#).

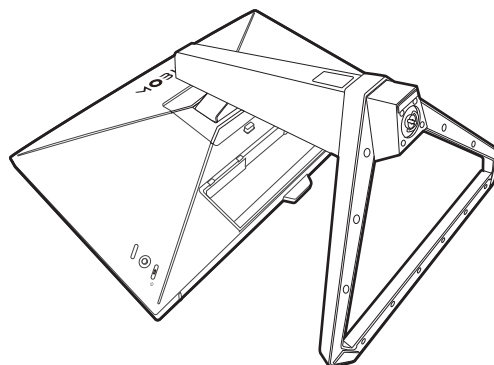

2. Odkręć śruby na tylnej pokrywie.

Używając wkrętaka z ostrzem krzyżowym, odkręć śruby na tylnej pokrywie. Aby uniknąć zgubienia śrub, zaleca się używanie wkrętaka magnetycznego.

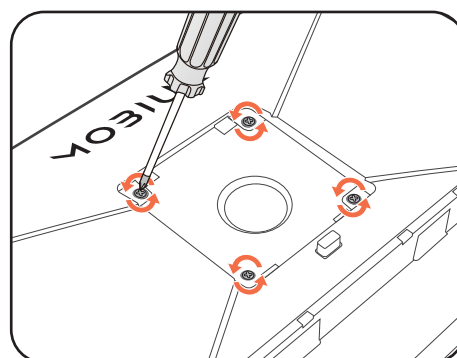

3. W celu zakończenia instalacji wykonuj polecenia zamieszczone w instrukcji ściennego wspornika montażowego.



Uchwyt zgodny ze standardem VESA należy przymocować do monitora za pomocą czterech śrub M4 x 10 mm. Wszystkie śruby muszą zostać dobrze przykręcone i odpowiednio zabezpieczone. W celu montażu uchwyty ściennego i uzyskania informacji na temat bezpieczeństwa należy się skonsultować z profesjonalnym monterem lub serwisem firmy BenQ.

Jak wykorzystać maksimum możliwości monitora BenQ

Aby optymalnie wykorzystać możliwości nowego monitora LCD firmy BenQ, zainstaluj sterownik monitora LCD BenQ dostępny na lokalnej stronie internetowej firmy. Szczegóły znaleźć można w rozdziale [Pobieranie plików sterownika LCD Monitor z Internetu na stronie 21](#).

Warunki podłączania i instalacji monitora LCD BenQ określają, jaki proces dalszej należy wybrać, aby pomyślnie zainstalować sterowniki programowe monitora LCD BenQ. Warunki te dotyczą używanej wersji systemu Microsoft Windows oraz faktu, czy komputer, do którego podłączasz monitor jest nowym komputerem (bez zainstalowanych sterowników monitora), czy też jest to komputer w którym wcześniej zainstalowano i używano innej wersji oprogramowania dla poprzedniego monitora.

We wszystkich przypadkach ponowne uruchomienie komputera (po podłączeniu monitora do komputera) spowoduje automatyczne wykrycie nowego (lub innego) sprzętu przez system Windows i uruchomi **Kreatora dodawania sprzętu**.

Postępuj zgodnie z instrukcjami wyświetlanymi przez kreator instalacji. Dodatkowe informacje oraz szczegółowe instrukcje dotyczące instalacji automatycznej (nowego urządzenia) lub aktualizacyjnej (istniejącego urządzenia) można znaleźć w:

- [Instalacja monitora w nowym komputerze na stronie 22](#).
- [Rozwinięcie istniejącej instalacji monitora na stronie 23](#).



- Jeśli do zalogowania do Twojego systemu Windows potrzebne są nazwa użytkownika i hasło, w celu zainstalowania oprogramowania monitora musisz zalogować się jako Administrator lub członek grupy Administratorów. Ponadto jeśli komputer podłączony jest do sieci z zabezpieczeniami dostępu, ustawienia sieciowe mogą uniemożliwić Ci instalację oprogramowania w danym komputerze.
 - Aby sprawdzić nazwę zakupionego modelu, zapoznaj się ze specyfikacją na etykiecie z tyłu monitora.
-

Pobieranie plików sterownika LCD Monitor z Internetu

1. Pobierz pliki odpowiedniego sterownika z Support.BenQ.com.
2. Na komputerze wypakuj pliki sterownika do pustego folderu. Zapamiętaj lokalizację folderu zawierającego wypakowane pliki.

Instalacja monitora w nowym komputerze

Ta instrukcja zawiera szczegółowy opis procedury wyboru i instalacji sterownika monitora LCD BenQ w komputerze, w którym nie instalowano dotąd żadnych sterowników monitora. Instrukcja ta dotyczy jedynie komputera, który nie był dotąd używany i dla którego monitor LCD BenQ jest pierwszym podłączonym monitorem.



Jeśli podłączasz monitor LCD BenQ do funkcjonującego już komputera, do którego podłączony był inny monitor (i w którym zainstalowano sterowniki do tego monitora), pomiń te instrukcje. Zamiast tego wykonaj instrukcje [Rozwińcie istniejącej instalacji monitora](#).

1. Wykonuj instrukcje z rozdziału [Jak zainstalować sprzęt monitora na stronie 13](#).
Po uruchomieniu systemu Windows nastąpi automatyczne wykrycie nowego monitora i uruchomienie **Kreatora dodawania sprzętu**. Wykonuj polecenia kreatora, aż do momentu pojawienia się opcji **Zainstaluj sterowniki urządzenia**.
2. Zaznacz opcję **Wyszukaj najlepszy sterownik dla tego urządzenia** i kliknij **Dalej**.
3. Sprawdź, czy kreator wybrał właściwą nazwę dla monitora i kliknij przycisk **Dalej**.
4. Kliknij **Zakończ**.
5. Ponownie uruchom komputer.

Rozwinięcie istniejącej instalacji monitora

Ta instrukcja zawiera szczegółowy opis procedury ręcznego aktualizowania oprogramowania monitora w komputerze z systemem Microsoft Windows. Aktualnie trwa testowanie pod kątem zgodności z systemami operacyjnymi Windows 10, Windows 8 (8.1) i Windows 7.



Sterownik monitora LCD BenQ może znakomicie funkcjonować z innymi wersjami systemu Windows, jednak w momencie jego napisania firma BenQ nie przeprowadziła jeszcze testów tego sterownika w innych wersjach systemu Windows i nie może gwarantować jego poprawnego działania w tych systemach.

Proces instalacji sterowników monitora polega na wskazaniu odpowiedniego dla danego modelu monitora pliku .inf, który umożliwi systemowi zainstalowanie odpowiednich plików sterownika. Wystarczy jedynie dać systemowi wskazówkę. Windows posiada Kreatora aktualizacji sterowników, który automatycznie prowadzi użytkownika przez proces wyboru plików i instalacji.

Patrz:

- [Instalacja w środowisku systemów Windows 10 na stronie 24.](#)
- [Instalacja w środowisku systemów Windows 8 \(8.1\) na stronie 25.](#)
- [Instalacja w środowisku systemów Windows 7 na stronie 26.](#)

Instalacja w środowisku systemów Windows 10

1. Otwórz **Właściwości ekranu**.

Przejdź kolejno do **Start, Ustawienia, Urządzenia, Urządzenia i drukarki**, a następnie kliknij prawym przyciskiem myszy nazwę monitora.

2. Z menu wybierz opcję **Właściwości**.

3. Kliknij kartę **Sprzęt**.

4. Kliknij pozycję **Rodzajowy monitor PnP**, a następnie kliknij przycisk **Właściwości**.

5. Kliknij zakładkę **Sterownik** i przycisk **Aktualizuj sterownik**.

6. W oknie **Aktualizuj oprogramowanie sterownika** wybierz opcję **Przeglądaj mój komputer w poszukiwaniu oprogramowania sterownika**.

7. Kliknij przycisk **Przeglądaj** i znajdź pliki sterowników pobrane z Internetu zgodnie z instrukcjami w [Pobieranie plików sterownika LCD Monitor z Internetu na stronie 21](#).

8. Kliknij **Zamknij**.

Może pojawić się monit o ponowne uruchomienie komputera po zakończeniu aktualizacji sterownika.

Instalacja w środowisku systemów Windows 8 (8.1)

1. Otwórz **Właściwości ekranu**.

Aby otworzyć pasek **Charm (Znaczek)**, przesunij kursor do dolnego prawego rogu ekranu lub naciśnij klawisze **Windows + C** na klawiaturze. Przejdź kolejno do **Ustawienia, Panel sterowania, Urządzenia i drukarki**, a następnie kliknij prawym przyciskiem myszy nazwę monitora.

Alternatywnie kliknij prawym przyciskiem myszy pulpit i wybierz opcję **Personalizuj, Ekran, Urządzenia i drukarki**, a następnie kliknij prawym przyciskiem myszy nazwę monitora.

2. Z menu wybierz opcję **Właściwości**.

3. Kliknij kartę **Sprzęt**.

4. Kliknij pozycję **Rodzajowy monitor PnP**, a następnie kliknij przycisk **Właściwości**.

5. Kliknij zakładkę **Sterownik** i przycisk **Aktualizuj sterownik**.

6. W oknie **Aktualizuj oprogramowanie sterownika** wybierz opcję **Przeglądaj mój komputer w poszukiwaniu oprogramowania sterownika**.

7. Kliknij przycisk **Przeglądaj** i znajdź pliki sterowników pobrane z Internetu zgodnie z instrukcjami w [Pobieranie plików sterownika LCD Monitor z Internetu na stronie 21](#).

8. Kliknij **Zamknij**.

Może pojawić się monit o ponowne uruchomienie komputera po zakończeniu aktualizacji sterownika.

Instalacja w środowisku systemów Windows 7

1. Otwórz **Właściwości ekranu**.

Przejdź kolejno do **Start, Panel sterowania, Sprzęt i dźwięk, Urządzenia i drukarki**, a następnie kliknij prawym przyciskiem myszy nazwę monitora.

Alternatywnie kliknij prawym przyciskiem myszy pulpit i wybierz opcję **Personalizuj, Ekran, Urządzenia i drukarki**, a następnie kliknij prawym przyciskiem myszy nazwę monitora.

2. Z menu wybierz opcję **Właściwości**.

3. Kliknij kartę **Sprzęt**.

4. Kliknij pozycję **Rodzajowy monitor PnP**, a następnie kliknij przycisk **Właściwości**.

5. Kliknij zakładkę **Sterownik** i przycisk **Aktualizuj sterownik**.

6. W oknie **Aktualizuj oprogramowanie sterownika** wybierz opcję **Przeglądaj mój komputer w poszukiwaniu oprogramowania sterownika**.

7. Kliknij przycisk **Przeglądaj** i znajdź pliki sterowników pobrane z Internetu zgodnie z instrukcjami w [Pobieranie plików sterownika LCD Monitor z Internetu na stronie 21](#).

8. Kliknij **Zamknij**.

Może pojawić się monit o ponowne uruchomienie komputera po zakończeniu aktualizacji sterownika.

Dostosowywanie ustawień monitora

Panel sterowania

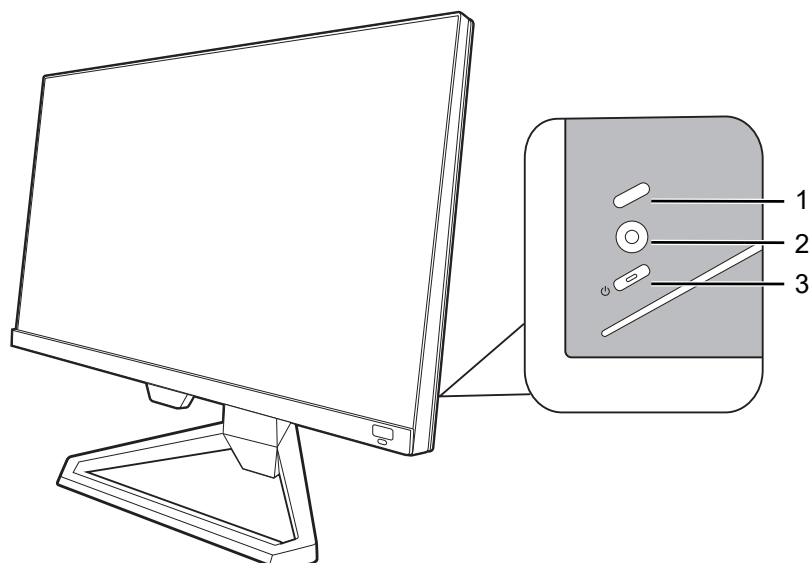



Nr.	Nazwa	Opis
1.	Przycisk zapętlania	Dostęp do menu wyboru źródła wideo. Zapoznaj się z Szybkie przełączanie wejść za pomocą przycisku zapętlania na stronie 31 , aby uzyskać więcej informacji.
2.	Kontroler 5-kierunkowy	Dostęp do funkcji lub pozycji menu zgodnie z instrukcjami ikon ekranowych. Zapoznaj się z Kontroler 5-kierunkowy i podstawowe funkcje menu na stronie 28 , aby uzyskać więcej informacji.
3.	Klawisz zasilania	Włącza lub wyłącza zasilanie.

Kontroler 5-kierunkowy i podstawowe funkcje menu

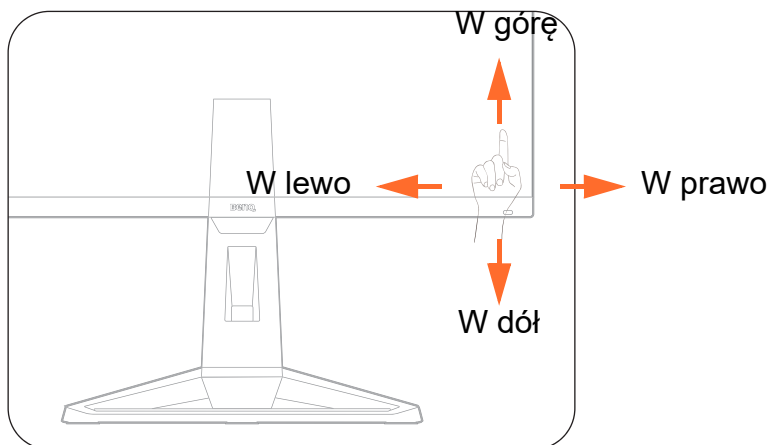
Kontroler 5-kierunkowy znajduje się z tyłu monitora. Siedząc przed monitorem, poruszaj kontrolerem w kierunkach wskazywanych ikonami ekranowymi, aby przemieszczać się po menu i wykonywać operacje.



Ikona OSD	Obsługa kontrolera 5-kierunkowego	Funkcja
(Przy dostępnym wejściu wideo, gdy żadne menu nie zostało aktywowane)		
Nd.	Naciśnij środek lub przesun w prawo / w lewo	Aktywuje Krótkie menu .
Nd.	Przesunięcie w górę / w dół	Regulacja głośności.
(Gdy zostało uruchomione menu wyboru źródła wideo)		
	Przesunięcie w górę / w dół	Przełącza dożądanego źródła wejścia.
(Gdy Krótkie menu zostało aktywowane)		
	Przesunięcie w górę / w dół	Przechodzi do poprzedniego / następnego ustawienia menu.
	Przejdź w prawo / w lewo	<ul style="list-style-type: none"> Przechodzi do następnego / poprzedniego elementu menu. (Kiedy podświetlone jest Menu) Przesun w lewo, aby zamknąć pozycję Krótkie menu; przesun w prawo, aby uzyskać dostęp do menu głównego.
	Naciśnij środek	<ul style="list-style-type: none"> Zamyka Krótkie menu. (Kiedy podświetlone jest Menu) Umożliwia dostęp do menu głównego.
(Gdy menu główne zostało aktywowane)		
	Naciśnij środek	Potwierdza wybór.
	Przejdź w prawo	<ul style="list-style-type: none"> Powoduje przejście do podmenu. Potwierdza wybór.

Ikona OSD	Obsługa kontrolera 5-kierunkowego	Funkcja
	Przejdź w górę	<ul style="list-style-type: none"> Przechodzi do poprzedniego elementu menu. Służy do przejścia w górę / zwiększenia wartości.
	Przejdź w dół	<ul style="list-style-type: none"> Przechodzi do następnego elementu menu. Służy do przejścia w dół / zmniejszenia wartości.
	Przejdź w lewo	<ul style="list-style-type: none"> Powraca do poprzedniego menu. Wyjście z menu OSD.

Dostęp do wszystkich menu OSD (ekranowych) można uzyskać za pomocą przycisków sterowania. Z menu OSD można korzystać w celu dostosowywania wszystkich ustawień monitora. Dostępne opcje menu mogą się różnić w zależności od źródła sygnału wejściowego, funkcji oraz ustawień.

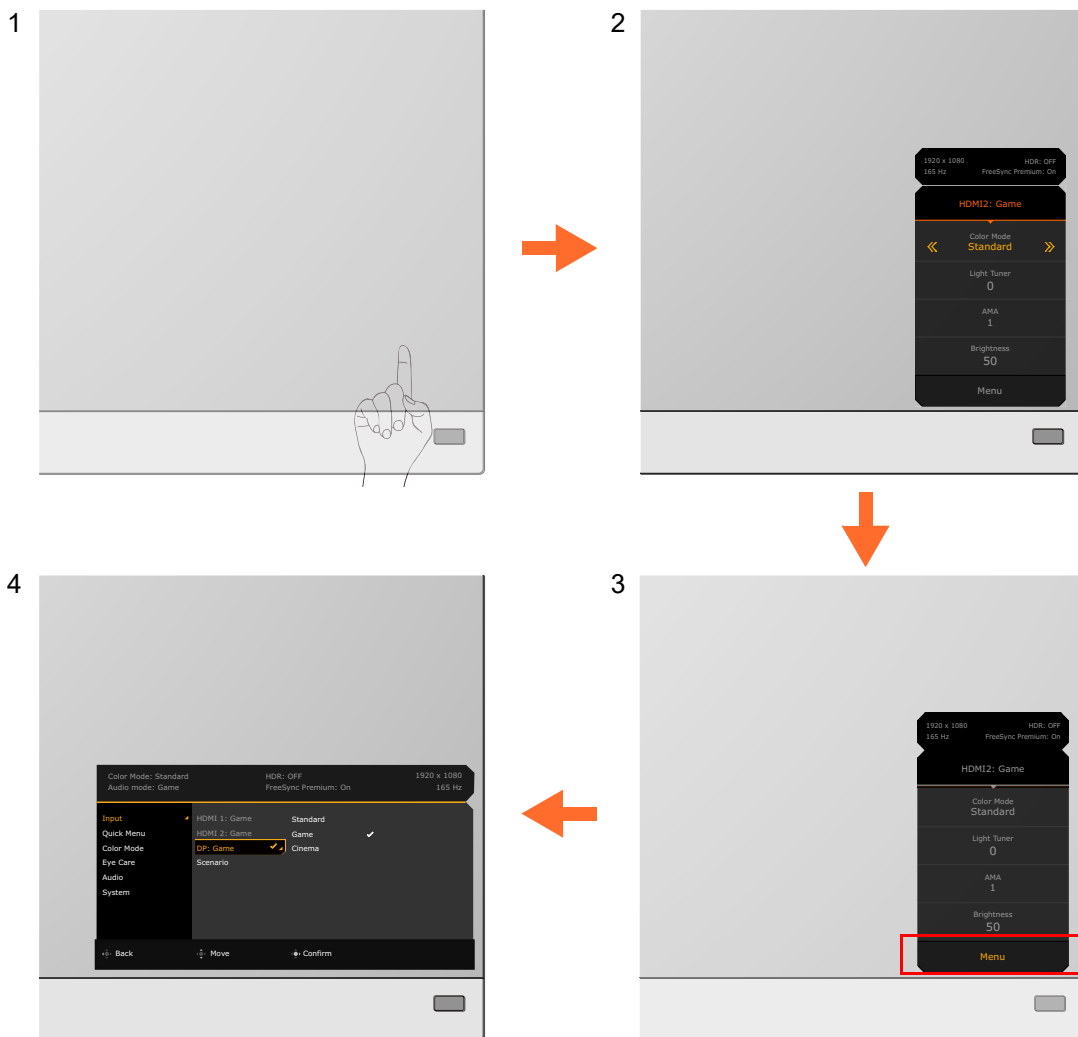

1. Naciśnij kontroler 5-kierunkowy.
2. Wyświetlone zostanie **Krótkie menu**.
3. Aby przejść do menu głównego, wybierz **Menu**.
4. W menu głównym postępuj zgodnie z ikonami ekranowymi u dołu menu, aby wprowadzać regulacje lub dokonywać wyborów. Aby uzyskać więcej szczegółowych informacji na temat opcji menu, zapoznaj się z rozdziałem [Poruszanie się po menu głównym na stronie 39](#).

Konfigurowanie monitora do różnych scenariuszy

W zależności od środowiska, w którym jest używany produkt, na monitorze znajduje się kilka portów wejściowych i można odpowiednio skonfigurować scenariusz dla każdego wejścia. Jeśli to możliwe, wykonaj połączenia i konfigurację przy pierwszym użyciu monitora, aby łatwo przełączać scenariusze bez dalszej, pośpiesznej konfiguracji.

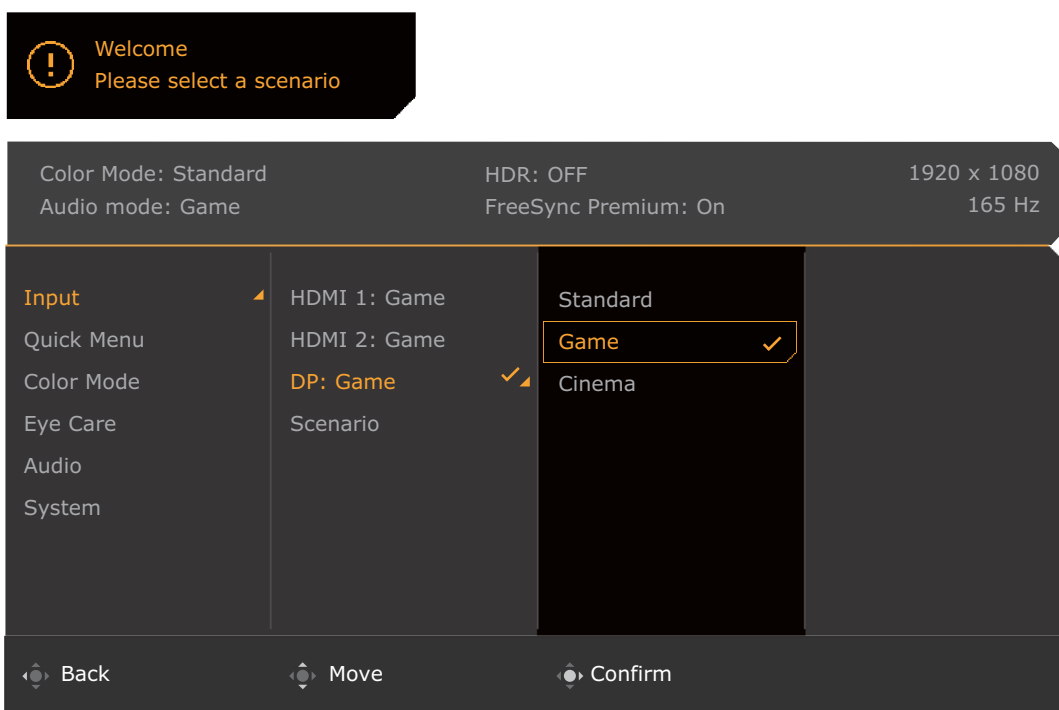
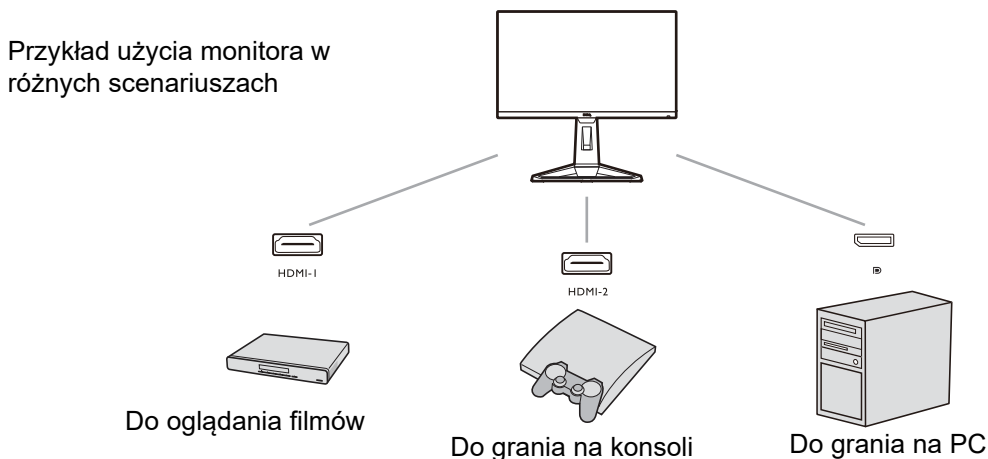

1. Podłącz prawidłowo źródła wejściowe do monitora zgodnie z instrukcją [Podłączanie przewodu wideo. na stronie 15](#).
2. Wybierz scenariusz dla dostępnego źródła wejściowego. Scenariusz zmienia się w zależności od źródła wejściowego. Jeśli konfiguracja zostanie teraz pominięta, scenariusz jest wstępnie ustawiony na **Gry** dla każdego źródła wejściowego. Ustawienia te można zmienić z **Menu > Wejście** później.
3. Aby przełączyć źródło wejścia/scenariusz, naciśnij przycisk zapętlenia. Zapoznaj się z [Szybkie przełączanie wejść za pomocą przycisku zapętlenia na stronie 31](#), aby uzyskać więcej informacji.



- Po zresetowaniu systemu pojawi się monit o dokończenie konfiguracji **Menu > System > Reset. wszyst.**
- Jeśli konfiguracja scenariusza została wyłączona w **Menu > Wejście > Scena**, scenariusz każdego wejścia jest ustawiony domyślnie na **Standard**.

Szybkie przełączanie wejść za pomocą przycisku zapętlania

1. Naciśnij przycisk zapętlania, aby wyświetlić menu wyboru źródła wejściowego. Każde źródło jest wstępnie ustawione dla scenariusza opisanego w [Konfigurowanie monitora do różnych scenariuszy na stronie 30](#). Scenariusz zmienia się w zależności od źródła wejściowego.
2. Naciśnij kilkakrotnie przycisk zapętlania, aby przełączać dostępne źródła wideo.

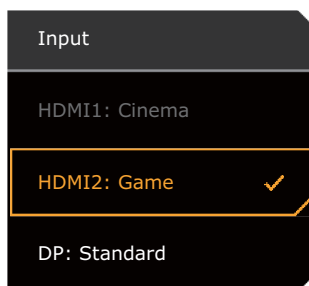



Praca z **Krótkie menu**

Menu **Krótkie menu** umożliwia szybki dostęp do zmiany niektórych ustawień monitora często dostosowywanych w zależności od scenariusza. Zapewnia również dostęp do menu głównego.

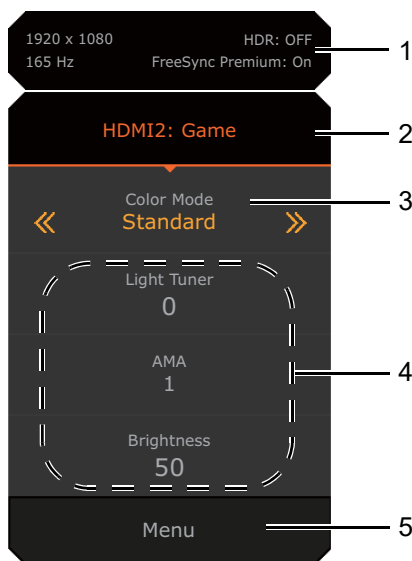
- Naciśnij / / , aby wyświetlić **Krótkie menu**.
- Naciśnij / dla różnych ustawień.
- Przejdź do **Menu** i naciśnij , aby uzyskać dostęp do głównego menu.









Nr.	Element	Opis
1	Informacje o systemie	Wyświetla bieżące informacje o systemie, w tym rozdzielczość, częstotliwość odświeżania, stan HDR i stan Adaptive-Sync.
2	Źródło wejściowe i wstępnie ustawiony scenariusz	Wyświetla bieżące źródło wideo/scenariusz. Aby zmienić scenariusz danego wejścia, przejdź do Menu > Wejście . Zapoznaj się z Konfigurowanie monitora do różnych scenariuszy na stronie 30 , aby uzyskać więcej informacji.
3	Tryb koloru	Naciśnij / , aby przełączać dostępne tryby kolorów. Zapoznaj się z Tryb koloru na stronie 44 , aby uzyskać więcej informacji.

Nr.	Element	Opis
4	Szybkie ustawienia	Naciśnij  /  , aby dokonać korekt. Domyślne menu ustawień różnią się w zależności od scenariusza i wprowadzanie korekt w niektórych trybach kolorów może być niemożliwe. Zobacz Dostępne opcje menu dla każdego Tryb koloru na stronie 33 , aby uzyskać informacje na temat dostępnych opcji dla każdego trybu koloru. Aby dostosować menu ustawień, do których można uzyskać dostęp z poziomu Krótkie menu , zobacz Dostosowywanie Krótkie menu na stronie 32 .
5	Menu główne	Umożliwia dostęp do menu głównego. Zapoznaj się z Poruszanie się po menu głównym na stronie 39 , aby uzyskać więcej informacji.

Dostosowywanie **Krótkie menu**

Domyślnie istnieją 3 ustawienia, które można dostosować dla każdego scenariusza w **Krótkie menu**. W razie potrzeby zmień ustawienia.

1. Naciśnij  /  / , aby wyświetlić **Krótkie menu**.
2. Przejdź do opcji **Menu > Krótkie menu**.
3. Wybierz scenariusz i naciśnij , aby dokonać dalszego wyboru.
4. Pierwsze dwa elementy są wyszarzone i nie można ich zmienić. Wybierz jeden dostępny element i naciśnij , aby dokonać dalszego wyboru.
5. Przewiń do jednego elementu i naciśnij  /  w celu potwierdzenia. Menu ustawień jest wyszarzone w **Krótkie menu**, jeśli nie jest obsługiwane przez tryb koloru.

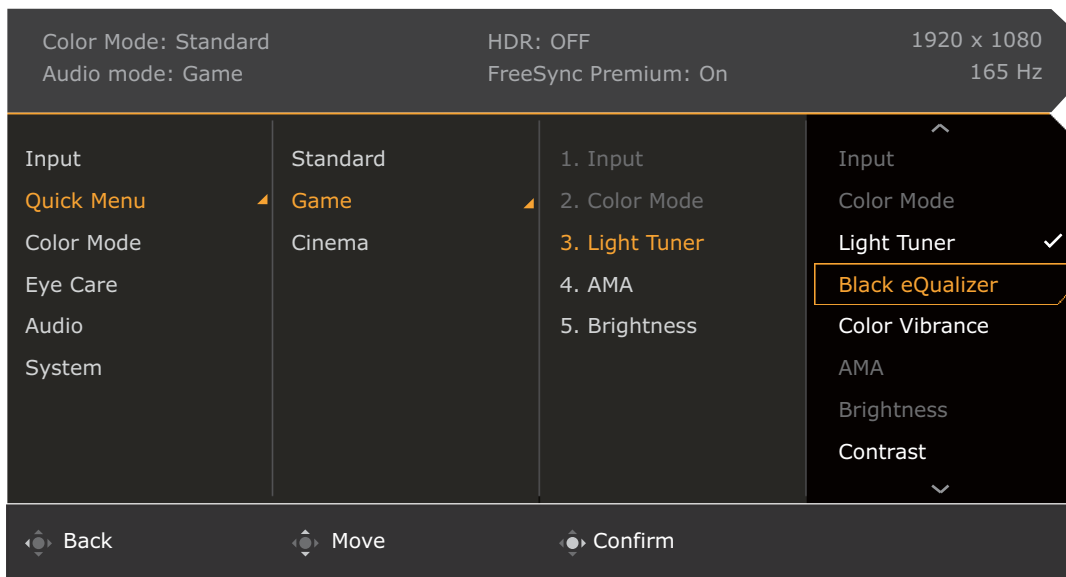

Dostępne opcje menu dla każdego Tryb koloru

W zależności od ustawionej opcji **Tryb koloru** dostępne opcje regulacji koloru mogą być różne. Lista służy wyłącznie jako odniesienie, ponieważ dostępne opcje również różnią się w zależności od wejścia. Dostępne opcje menu będą wyszarzone.

Tryb koloru	HDR	Gry HDRi	Kino HDRi	FPS	RPG	Gra - wysiagi	Niestandard.	sRGB	M-Book	Papier elektroniczny
Opcje										
Black eQualizer	X	X	X	V	X	X	X	X	X	X
Light Tuner	X	V	V	X	V	V	V	X	X	X
Color Vibrance	X	X	X	V	V	V	V	X	X	X
Jasność	V	V ⁽²⁾	V ⁽²⁾	V	V	V	V ⁽²⁾	V	V ⁽²⁾	V ⁽²⁾
Kontrast	V	V ⁽²⁾	V ⁽²⁾	V	V	V	V ⁽²⁾	V	X	V ⁽²⁾
Ostrość	V	V	V	V	V	V	V	V	V	V
Gamma	X	X	X	X	X	X	V ⁽²⁾	X	X	X
Temp. barwowa	X	X	X	X	X	X	V ⁽²⁾	X	X	X
AMA	V	V	V	V	V	V	V	V	V	V
Blur Reduction	X	X	X	V ⁽¹⁾	V ⁽¹⁾	V ⁽¹⁾	V ⁽¹⁾	X	X	X
B.I.+	X	V	V	X	X	X	V ⁽³⁾	X	V ⁽³⁾	V
Low Blue Light	X	X	X	V	V	V	V	X	X	X
Dost. wg cz trw.	X	X	X	X	X	X	V ⁽²⁾	X	V ⁽²⁾	X
Oslabienie koloru	X	X	X	V	V	V	V	X	X	X



- V: Dostępne.
- X: Niedostępne.
- (1): Dostępne tylko, gdy częstotliwość odświeżania przekracza 100 Hz. Funkcja Adaptive-Sync jest wyłączona, gdy włączona jest funkcja **Blur Reduction**.
- (2): Dostępna tylko, gdy wyłączona jest funkcja **B.I.+**.
- (3): Dostępna tylko, gdy wyłączona jest funkcja **Dost. wg cz trw.**

Regulowane ustawienia OSD

Chociaż niektóre ustawienia (np. język OSD) są zmieniane i zaczynają obowiązywać natychmiast, niezależnie od innych ustawień monitora lub wejść, większość ustawień OSD można regulować i zapisywać zgodnie z wejściami, trybami kolorów lub scenariuszami. Jako wejście wybierany jest tryb kolorów lub scenariusz, a następnie stosowane są żądane ustawienia.

Pozycje	Opis
Scena	Zapisane i zastosowane przez przełącznik wejść.
Tryb wyświetlania	
Overscan	
Zakr. RGB PC	
Tryb koloru	Zapisane i zastosowane przez przełącznik wejść i scenariuszy.
Tryb audio	
Głośność	
Low Blue Light	
Oslabienie koloru	

Pozycje	Opis
Black eQualizer	Zapisane i zastosowane przez przełącznik wejść i trybu koloru.
Light Tuner	
Color Vibrance	
Jasność	
Kontrast	
Gamma	
Temp. barwowa	
AMA	
Blur Reduction	
Ostrość	
B.I.+	
Dost. wg cz trw.	

Praca z klawiszem skrótu HDRi

Monitor wykorzystuje technologię Bright Intelligence Plus do zrównoważenia jasności ekranu podczas odtwarzania zawartości HDR, aby zachować wszystkie szczegóły obrazu. Dostarczany jest klawisz skrótu umożliwiający łatwe przejście do preferowanego ustawienia HDR.

1. Upewnij się, że masz dostępną zawartość HDR. Zapoznaj się z [Praca z technologią HDR na stronie 35](#), aby uzyskać więcej informacji. Funkcja HDR jest włączana automatycznie, gdy zawartość HDR jest dostępna dla monitora.
2. Naciśnij klawisz skrótu HDRi, aby wyświetlić listę opcji HDR.
3. Naciśnij ten sam klawisz kilkakrotnie, aby przełączyć opcje na żadaną. Zapoznaj się z [Menu Tryb koloru na stronie 43](#), aby uzyskać więcej informacji.

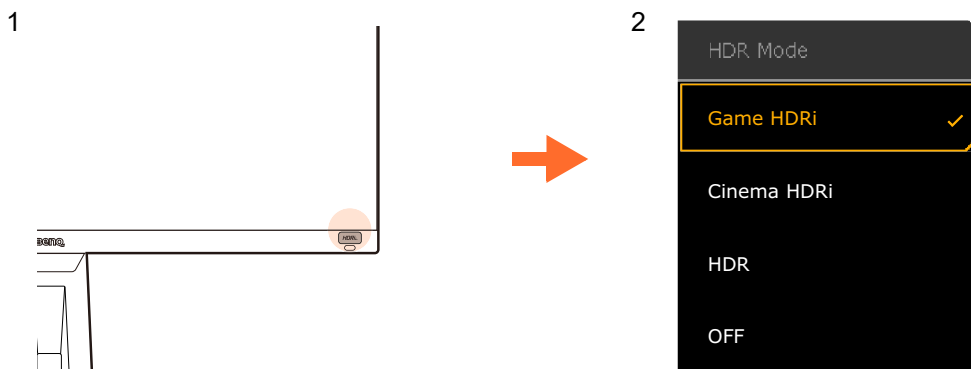

Aby włączyć B.I.+ lub HDR, patrz odpowiednio [Automatyczna regulacja jasności ekranu \(Bright Intelligence Plus\) na stronie 35](#) lub [Włączanie funkcji HDR na stronie 35](#).

Automatyczna regulacja jasności ekranu (Bright Intelligence Plus)



Funkcja Bright Intelligence Plus działa tylko w określonych trybach koloru. Jeśli dany tryb jest niedostępny, opcje menu będą wyszarzone.

Wbudowany czujnik światła współpracuje z technologią Bright Intelligence Plus w celu wykrywania światła otoczenia, jasności i kontrastu obrazu oraz temperatury koloru, a następnie automatycznie dostosowuje ustawienia ekranu. Umożliwia ustawienie szczegółów obrazu tak, aby ograniczyć zmęczenie oczu.

Aby włączyć tę funkcję, przejdź do **Menu > Tryb koloru > tryb > B.I.+ (Bright Intelligence Plus) > Włączony**. Zakończenie regulacji zajmuje kilka sekund.

W przypadku wyboru **Gry HDRi** lub **Kino HDRi**, funkcja Bright Intelligence Plus włączy się automatycznie.



Na działanie funkcji Bright Intelligence Plus mogą mieć wpływ źródła światła i kąt nachylenia monitora. W razie potrzeby można zwiększyć czułość czujnika światła w menu **Eye Care > B.I.+ (Bright Intelligence Plus) > Czułość czujnika**. Zapoznaj się z [strona 46](#), aby uzyskać więcej informacji.

Praca z technologią HDR



- Ten monitor obsługuje technologię HDR10.
- Informacje dotyczące zgodnych urządzeń HDR i zawartość tego dokumentu są zgodne ze stanem w momencie publikacji. Aby uzyskać najnowsze informacje, skontaktuj się z producentem urządzenia i dostawcą zawartości.

Aby włączyć funkcję HDR, należy posiadać zgodny odtwarzacz i zawartość.

1. Upewnij się, że gotowy jest odtwarzacz FHD HDR. Obsługiwane są odtwarzacze o następujących nazwach i rozdzielczościach.

Powszechnie używane oznaczenia rozdzielczości FHD (mogą się różnić w zależności od producenta)	FHD, 1080p
Powszechnie używane oznaczenia technologii HDR10 (mogą się różnić w zależności od producenta)	HDR Premium, High Dynamic Range, HDR

2. Upewnij się, że masz dostępną zawartość HDR. Zawartość może pochodzić z odtwarzacza FHD.
3. Upewnij się, że odtwarzacz i monitor zostały połączone odpowiednim kablem:
 - dostarczonym kablem HDMI / DP / DP-mini DP / USB-C™ (o ile dostępny)
 - kablem HDMI z certyfikatem HDMI High Speed lub HDMI Premium (modele z wejściami HDMI)
 - kablem DP / DP-mini DP z certyfikatem zgodności z DisplayPort (modele z wejściami DP)
 - certyfikowanym kablem USB-C™ z funkcją trybu alternatywnego DisplayPort (modele z wejściami USB-C™)

Włączanie funkcji HDR

Jeżeli przestrzegane będą instrukcje [Praca z technologią HDR na stronie 35](#) a zawartość wejścia będzie zgodna z technologią HDR, na ekranie zostanie wyświetlony komunikat OSD **HDR: Wł.** Oznacza to, że odtwarzacz zawartości i zawartość są zgodne z technologią HDR i funkcja HDR została poprawnie włączona. Monitor korzysta ze standardu ST2084 do przetwarzania zawartości HDR. W takim przypadku monitor jest domyślnie ustawiony na **Gry HDRi**.

Można nacisnąć klawisz skrótu HDRi, aby wyświetlić ustawienia HDR i wybrać inny tryb HDR z listy. Ewentualnie przejdź do opcji **Tryb koloru**, aby dokonać wyboru.



Włączanie trybu emulacji HDR

Jeżeli podłączenie jest kompletne, a nie został wyświetlony żaden komunikat OSD, oznacza to, że odtwarzacz zawartości i zawartość nie są zgodne z technologią HDR. Monitor pozostanie w ostatnio wybranym trybie koloru dla zawartości innej niż HDR. Możesz ręcznie włączyć tryb emulacji HDR, wybierając **HDR**, **Gry HDRi** lub **Kino HDRi** z menu **Tryb koloru**.

Typ zawartości	Wybrany tryb koloru	Informacje o systemie w menu głównym
Treść HDR	Jeśli zostanie wybrany tryb inny niż HDR, zostanie on automatycznie zmieniony na Gry HDRi .	HDR: Włączony
	Gry HDRi Kino HDRi HDR	
Treść spoza trybu HDR	Jeśli zostanie wybrany tryb koloru inny niż HDR.	HDR: Wyłącz.
	Gry HDRi Kino HDRi HDR	HDR: Emulowane



Wybór scenariusza dźwięku

Dostępnych jest kilka korektorów dźwięku do odtwarzania dźwięku w różnych scenariuszach.

1. Naciśnij  /  / , aby wyświetlić **Krótkie menu**.
2. Przejdź do opcji **Menu > Audio > Tryb audio**.
3. Wybierz jedną opcję z listy. Zapoznaj się z [Tryb audio na stronie 48](#), aby uzyskać więcej informacji.



Regulacja trybu wyświetlania

Aby wyświetlić obrazy o proporcjach innych niż 16:9 i rozmiarze innym niż rozmiar panelu zakupionego modelu, możesz dostosować tryb wyświetlania monitora.

1. Naciśnij  /  / , aby wyświetlić **Krótkie menu**.
2. Przejdź do opcji **Menu > System > Wyśw. > Tryb wyświetlania**.
3. Wybierz odpowiedni tryb wyświetlania. Wprowadzone ustawienie obowiązuje natychmiast.



Wybieranie właściwego trybu koloru

Monitor zapewnia różne kilka trybów obrazu odpowiednich dla różnych typów obrazów. Ustawienia wyświetlania można zapisać w trybie koloru. Patrz [Tryb koloru na stronie 44](#), aby uzyskać informacje o wszystkich dostępnych trybach obrazu.

1. Naciśnij  /  / , aby wyświetlić **Krótkie menu**.
2. Przejdź do opcji **Menu > Tryb koloru**, aby wybrać żądany tryb koloru.
3. W każdym trybie dostosuj i zapisz ustawienia odpowiednio do swoich potrzeb.



Podłączanie monitora do produktu z serii MacBook

Gdy monitor jest podłączony do produktu z serii MacBook, należy przejść do trybu **M-Book**, który odwzorowuje dopasowanie kolorów i prezentacji graficznej komputera MacBook na monitorze.

1. Podłącz monitor do produktu z serii MacBook.
2. Naciśnij  /  / , aby wyświetlić **Krótkie menu**.
3. Przejdź do opcji **Menu > Tryb koloru**.
4. Wybierz **M-Book**. Wprowadzone ustawienie obowiązuje natychmiast.

Włączanie ułatwienia widzenia kolorów (**Oslabienie koloru**)

Opcja **Oslabienie koloru** to funkcja ułatwiająca rozróżnianie kolorów osobom mającym z tym trudności. Ten monitor oferuje funkcję **Filtr czerwony** i **Filtr zielony**. Wybierz jeden z nich zgodnie z potrzebą.

1. Naciśnij  /  / , aby wyświetlić **Krótkie menu**.
2. Przejdź do opcji **Menu > Eye Care > Oslabienie koloru**.
3. Wybierz **Filtr czerwony** lub **Filtr zielony**.
4. Dostosuj wartość filtra. Im większa wartość, tym mocniejszy efekt.

Włączanie funkcji FreeSync™ Premium

Monitory obsługujące FreeSync pozwalają na wyeliminowanie przerywania, migania lub drżenia obrazu podczas gry.

1. Należy używać zgodnych kart graficznych (GPU) z najnowszymi sterownikami. Aby sprawdzić obsługiwane technologie, należy odwiedzić witrynę www.AMD.com.
2. Pamiętaj, aby podłączyć do portu DisplayPort lub HDMI. Zapoznaj się z [Podłączanie przewodu wideo. na stronie 15](#), aby uzyskać więcej informacji.



Aby uzyskać więcej informacji na temat działania funkcji FreeSync™ Premium, odwiedź witrynę www.AMD.com.

Praca z technologią obsługi formatu wideo

Monitor obsługuje odtwarzanie filmów 24P, jeśli zostały oryginalnie wyprodukowane z taką częstotliwością. Dzięki technologii obsługi formatu wideo monitor wyświetla takie filmy w odpowiedniej szybkości klatek bez żadnych pominięć, które zniekształciłyby źródłowy obraz wideo. Ta funkcja jest włączana automatycznie, gdy kompatybilna zawartość jest dostępna dla monitora.

Ustawienia wstępne w celu grania w gry przy 165 Hz

Istnieje możliwość zoptymalizowania ustawień monitora, aby polepszyć jakość grania. Zaleca się rozpoczęcie od poniższych kroków.



W zależności od systemu operacyjnego zainstalowanego na komputerze obowiązują różne procedury ustawienia częstotliwości odświeżania ekranu. Szczegółowe informacje na ten temat można znaleźć w dokumencie Pomoc danego systemu operacyjnego.

1. Ustaw częstotliwość odświeżania ekranu na **165 herców** (165 Hz). Kliknij pulpit prawym przyciskiem myszy i wybierz opcję **Rozdzielczość ekranu**. Kliknij **Ustawienia zaawansowane**. Na karcie **Monitor** zmień częstotliwość odświeżania ekranu na **165 herców**. Następnie kliknij opcję **Zastosuj** i **Tak**, aby potwierdzić zmianę.

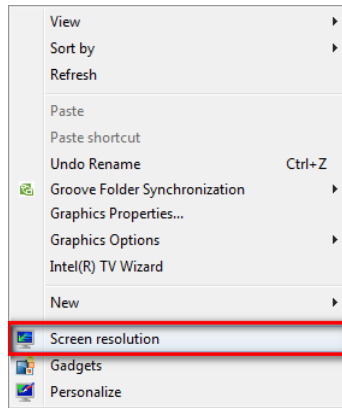

Change the appearance of your display

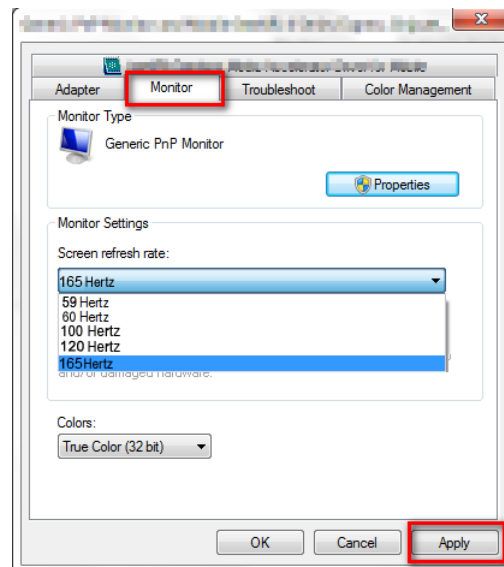
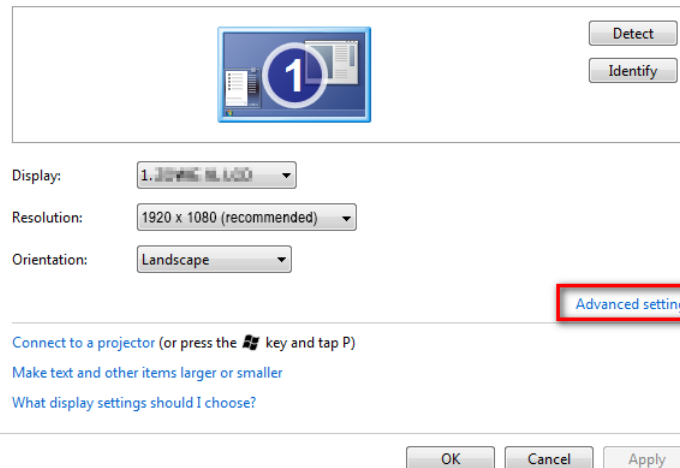

- Przejdź do menu konfiguracji w danej grze i zmień częstotliwość klatek lub częstotliwość odświeżania ekranu na 165 Hz. Szczegółowe informacje na ten temat można znaleźć w dokumencie Pomoc dołączonym do danej gry.
- Aby sprawdzić, czy częstotliwość odświeżania ekranu została zmieniona, przejdź do opcji **Krótkie menu** na monitorze i sprawdź informacje o systemie.



Jeśli częstotliwość 165 Hz nie jest dostępna w menu, sprawdź, czy:

- przewód DisplayPort jest prawidłowo podłączony do komputera i monitora.
- dana karta graficzna obsługuje częstotliwość 165 Hz.
- dana gra obsługuje częstotliwość 165 Hz.

Poruszanie się po menu głównym

Z menu OSD (On Screen Display) można korzystać w celu dostosowywania wszystkich ustawień monitora.

Naciśnij  /  / , aby wyświetlić **Krótkie menu** i wybierz **Menu**, aby uzyskać dostęp do menu głównego. Szczegóły znaleźć można w rozdziale [Kontroler 5-kierunkowy i podstawowe funkcje menu na stronie 28](#).

Dostępne opcje menu mogą się różnić w zależności od źródła sygnału wejściowego, funkcji oraz ustawień. Dostępne opcje menu będą wyszarzone. Niedostępne przyciski będą nieaktywne, a odpowiednie ikony menu ekranowego znikną. W przypadku modeli bez niektórych funkcji ich ustawienia i powiązane pozycje nie będą wyświetlane w menu.



Języki menu OSD mogą różnić się w przypadku produktu dostarczanego w Twoim regionie, należy zapoznać się z tematem [Język na stronie 50](#) w punktach **System** i **Ustaw. OSD**, aby uzyskać więcej szczegółowych informacji.









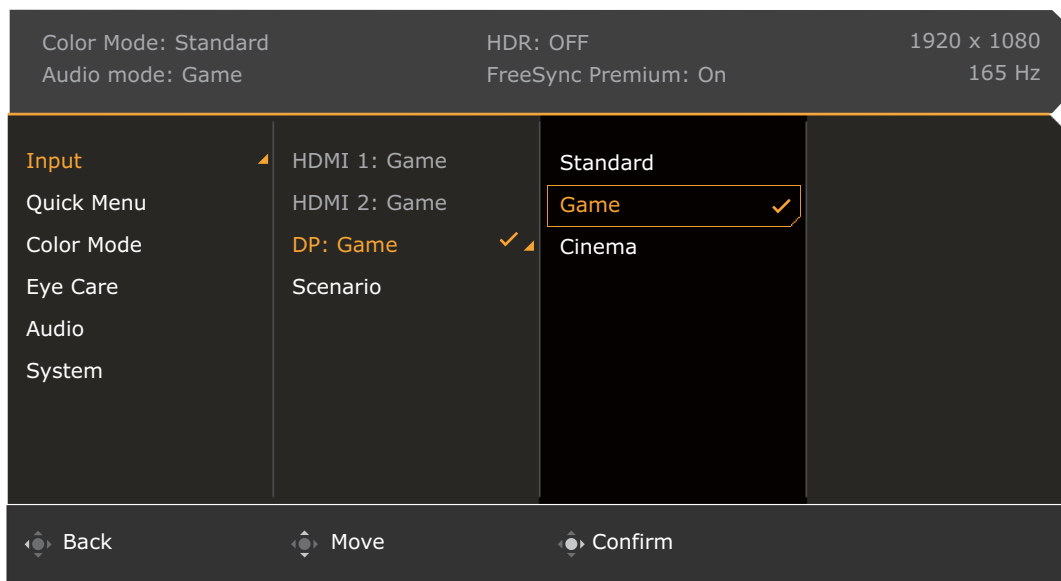



Więcej informacji dotyczących każdego menu można znaleźć na następujących stronach:

- [Menu Wejście na stronie 40](#)
- [Krótkie menu na stronie 41](#)
- [Menu Tryb koloru na stronie 43](#)
- [Menu Eye Care na stronie 46](#)
- [Menu Audio na stronie 48](#)
- [Menu System na stronie 49](#)

Menu Wejście

Dostępne opcje menu mogą się różnić w zależności od źródła sygnału wejściowego, funkcji oraz ustawień. Niedostępne opcje menu będą wyszarzone. Niedostępne przyciski będą nieaktywne, a odpowiednie ikony menu ekranowego znikną. W przypadku modeli bez niektórych funkcji ich ustawienia i powiązane pozycje nie będą wyświetlane w menu.











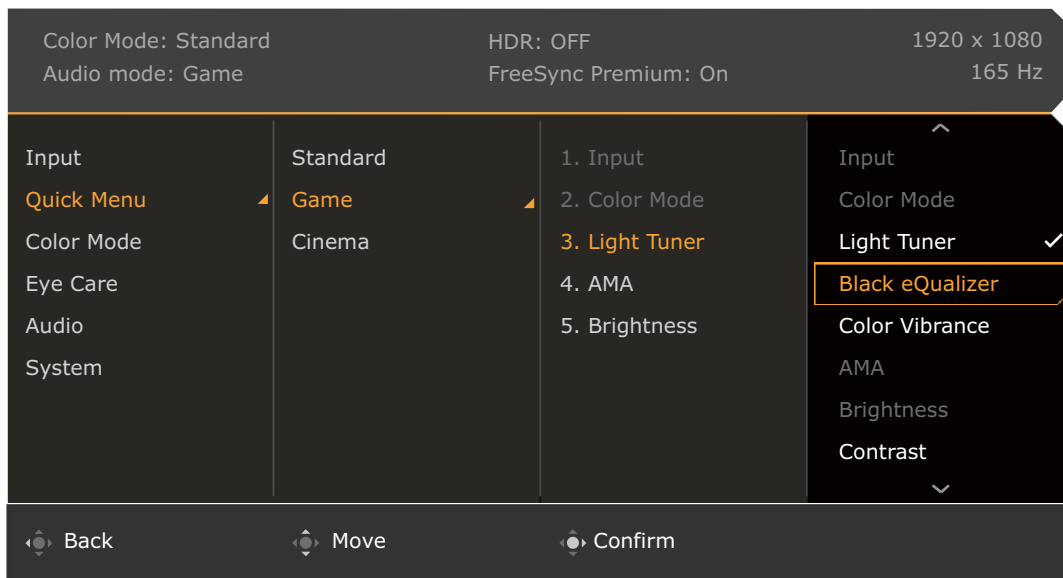





1. Naciśnij  /  / , aby wyświetlić **Krótkie menu**.
2. Wybierz **Menu** z **Krótkie menu**.
3. Użyj przycisków  lub , aby wybrać opcję **Wejście**.
4. Aby przejść do podmenu, wybierz , a następnie użyj przycisku  lub , aby wybrać element menu.
5. Aby wprowadzić zmiany, użyj przycisku  lub , albo naciśnij , aby zatwierdzić wybór.
6. Aby powrócić do poprzedniego menu, wybierz .
7. Aby wyjść z menu, wybierz .

Element	Funkcja	Zakres
Wejście	To ustawienie należy wykorzystywać do zmiany sygnału wejściowego odpowiedniego dla typu stosowanego złącza kabla sygnału wizji. Można wprowadzić scenariusz dla wejścia. Zapoznaj się z Konfigurowanie monitora do różnych scenariuszy na stronie 30 , aby uzyskać więcej informacji.	<ul style="list-style-type: none">•HDMI1•HDMI2•DP•Scena

Krótkie menu

Dostępne opcje menu mogą się różnić w zależności od źródła sygnału wejściowego, funkcji oraz ustawień. Niedostępne opcje menu będą wyszarzone. Niedostępne przyciski będą nieaktywne, a odpowiednie ikony menu ekranowego znikną. W przypadku modeli bez niektórych funkcji ich ustawienia i powiązane pozycje nie będą wyświetlane w menu.



1. Naciśnij  /  / , aby wyświetlić **Krótkie menu**.
2. Wybierz **Menu** z **Krótkie menu**.
3. Użyj przycisków  lub , aby wybrać opcję **Krótkie menu**.
4. Aby przejść do podmenu, wybierz , a następnie użyj przycisku  lub , aby wybrać element menu.
5. Aby wprowadzić zmiany, użyj przycisku  lub , albo naciśnij , aby zatwierdzić wybór.
6. Aby powrócić do poprzedniego menu, wybierz .
7. Aby wyjść z menu, wybierz .









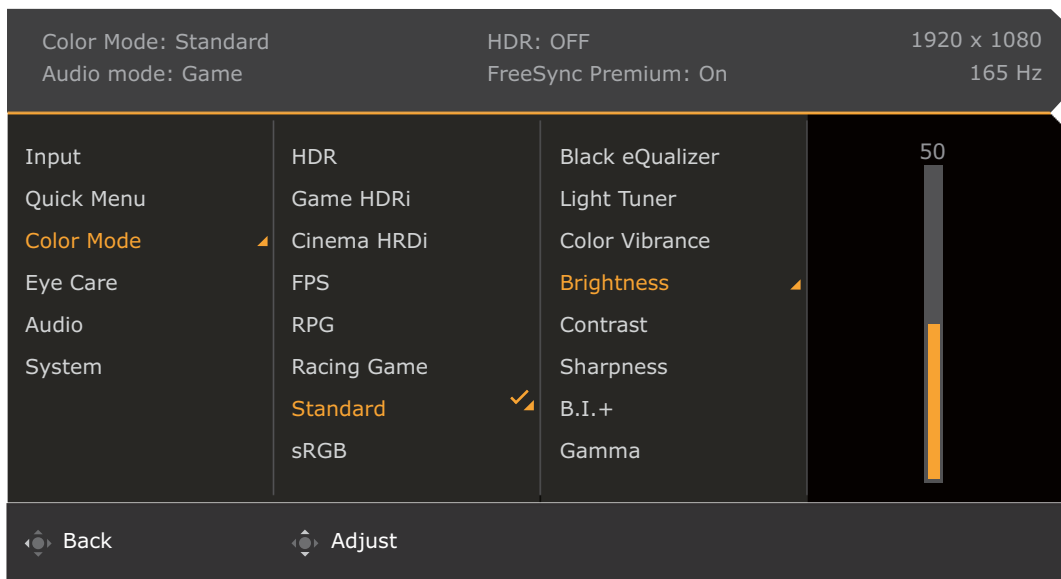



Element	Funkcja	Zakres
Krótkie menu	Ustawia 3 ustawienia, które można często regulować za pomocą Krótkie menu . Więcej informacji zawiera Praca z Krótkie menu na stronie 31 i Dostosowywanie Krótkie menu na stronie 32 .  Jeśli opcja Wejście > Scena jest wyłączona, skonfigurować można tylko Standard .	

Element	Funkcja		Zakres
	Standard	Dla podstawowych aplikacji komputera PC.	<ul style="list-style-type: none"> • Wejście (nie można zmienić) • Tryb koloru (nie można zmienić) • Light Tuner • Black eQualizer • Color Vibrance • AMA • Jasność • Kontrast • Ostrość • Tryb audio • Głośność • Low Blue Light • Blur Reduction
	Gry	Do gier.	
	Kino	Do oglądania filmów.	

Menu Tryb koloru

Dostępne opcje menu mogą się różnić w zależności od źródła sygnału wejściowego, funkcji oraz ustawień. Dostępne opcje menu będą wyszarzone. Niedostępne przyciski będą nieaktywne, a odpowiednie ikony menu ekranowego znikną. W przypadku modeli bez niektórych funkcji ich ustawienia i powiązane pozycje nie będą wyświetlane w menu.



1. Naciśnij  /  / , aby wyświetlić **Krótkie menu**.
2. Wybierz **Menu z Krótkie menu**.
3. Użyj przycisków  lub , aby wybrać opcję **Tryb koloru**.
4. Aby przejść do podmenu, wybierz , a następnie użyj przycisku  lub , aby wybrać element menu.
5. Aby wprowadzić zmiany, użyj przycisku  lub , albo naciśnij , aby zatwierdzić wybór.
6. Aby powrócić do poprzedniego menu, wybierz .
7. Aby wyjść z menu, wybierz .

Element	Funkcja	Zakres
Tryb koloru	Wybierz taki tryb koloru, który najlepiej odpowiada obrazom wyświetlanym na ekranie.	
HDR	Włącza funkcję HDR.	<ul style="list-style-type: none"> • Black eQualizer • Light Tuner • Color Vibrance • Jasność • Kontrast • Ostrość • B.I.+ • Gamma • Temp. barwowa • AMA • Blur Reduction (Redukcja rozmazania ruchu) • Resetować kolor
Gry HDRi	Włącza jednocześnie funkcje HDR i B.I.+ , aby wzmocnić kontrast.	
Kino HDRi	Włącza jednocześnie funkcję HDR i B.I.+.	
FPS	Do grania w gry FPS (Strzelanka z perspektywy pierwszej osoby).	
RPG	Do grania w gry RPG (gry fabularne).	
Gra - wyścigi	Do grania w gry wyścigowe.	
Niestandard.	Powoduje zastosowanie kombinacji ustawień koloru zdefiniowanej przez użytkowników.	
sRGB	Do lepszej reprezentacji dopasowania kolorów z urządzeniami peryferyjnymi obsługującymi technologię sRGB.	
M-Book	Minimalizuje różnice w prezentacji grafiki pomiędzy monitorem a podłączonym produktem serii MacBook.	
Papier elektroniczny	Do czytania ebooków lub dokumentów czarno-białych o odpowiedniej jasności ekranu i przejrzystości tekstu.	

Dostępne opcje menu mogą się różnić w zależności od źródła sygnału wejściowego, funkcji oraz ustawień. Zapoznaj się z [Dostępne opcje menu dla każdego Tryb koloru na stronie 33](#), aby uzyskać więcej informacji.









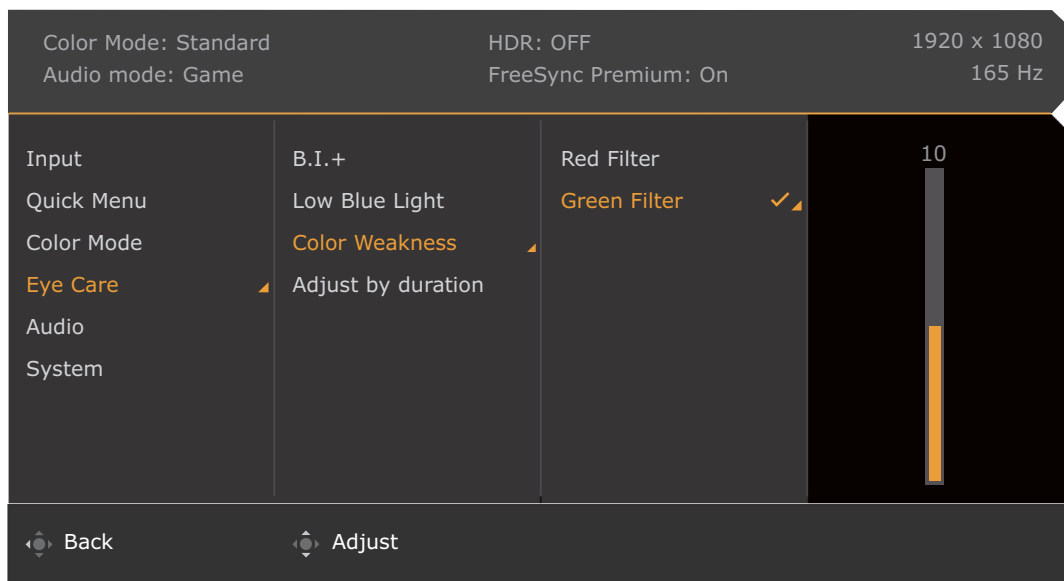



Element	Funkcja	Zakres
Black eQualizer	Podkreśla ciemne odcienie poprzez zwiększenie jasności, bez zmiany jasnych odcieni.  Jeśli obraz jest zbyt jasny lub prawie nie zawiera ciemnych odcieni, dostosowanie wartości opcji Black eQualizer może nie spowodować zmian obrazu.	0 ~ 10
Light Tuner	Podkreśla ciemne odcienie, zwiększając jednocześnie jasność, kontrast i nasycenie.	-10 ~ 10
Color Vibrance	Zapewnia różne zestawy ustawień kolorów. Po zastosowaniu można dostosować niektóre ustawienia kolorów w odpowiednich menu.	0 ~ 20
Jasność	Dostosowuje równowagę jasnych i ciemnych odcieni.	0 ~ 100
Kontrast	Dostosowuje wielkość różnicy pomiędzy ciemnymi i jasnymi miejscami.	0 ~ 100
Ostrość	Dostosowuje czystość i widoczność krawędzi obiektów obrazu.	0 ~ 10

Element	Funkcja		Zakres
B.I.+	Włączanie i wyłączanie funkcji Bright Intelligence Plus. Wbudowany czujnik światła współpracuje z technologią Bright Intelligence Plus w celu wykrywania światła otoczenia, jasności i kontrastu obrazu oraz temperatury koloru, a następnie automatycznie dostosowuje ustawienia ekranu. Aby zastosować więcej regulacji, patrz B.I.+ (Bright Intelligence Plus) na stronie 46.		<ul style="list-style-type: none"> • Włączony • Wyłącz.
Gamma	Reguluje sygnał luminancji. Wartość domyślna to 3 (standardowa wartość dla systemu Windows).		1 ~ 5
Temp. barwowa	Normalne	Umożliwia oglądanie obrazu wideo lub fotografii, wyświetlanych w naturalnych kolorach. Jest to domyślne, fabryczne ustawienie koloru.	
	Niebieskawy	Powoduje zastosowanie chłodnego zabarwienia obrazu i jest fabrycznym wstępnie ustalonym ustawieniem standardu białego koloru dla komputerów PC.	
	Czerwonawy	Powoduje zastosowanie ciepłego zabarwienia obrazu i jest fabrycznym wstępnie ustalonym ustawieniem standardu białego koloru dla papieru gazetowego.	
	Zdef. użytk.	<p>Można dostosowywać mieszanie czerwonego, zielonego i niebieskiego koloru podstawowego w celu wprowadzania zmian zabarwienia kolorów obrazu. Przejdź do kolejno następujących po sobie menu R (czerwony), G (zielony) i B (niebieski), aby zmienić ustawienia.</p> <p>Zmniejszanie wartości dla jednego lub więcej kolorów będzie powodować zmniejszenie odpowiadającego im wpływu na zabarwienie kolorów obrazu. (Na przykład, w miarę zmniejszania poziomu koloru Niebieski obraz będzie nabierał stopniowo zabarwienia żółtawego. Gdy jest zmniejszany poziom zieleni, zabarwienie obrazu będzie stawać się purpurowe.)</p>	<ul style="list-style-type: none"> • R (0 ~ 100) • G (0 ~ 100) • B (0 ~ 100)
AMA	Poprawia czas reakcji panelu LCD dla odcieni szarości.		0 ~ 3
Blur Reduction (Redukcja rozmazania ruchu)	<p>Zmniejsza rozmycie ruchu w grach i podczas odtwarzania wideo.</p>  <p>Zwróć uwagę na działanie funkcji Blur Reduction po uruchomieniu.</p> <ul style="list-style-type: none"> - Powoduje zmniejszenie jasności. - Powoduje wyłączenie funkcji zapobiegania migotaniu. - Dostępne tylko, gdy częstotliwość odświeżania przekracza 100 Hz. Funkcja Adaptive-Sync jest wyłączona, gdy włączona jest funkcja Blur Reduction. 		<ul style="list-style-type: none"> • Włączony • Wyłącz.
Resetować kolor	Resetuje niestandardowe ustawienia kolorów na domyślne wartości fabryczne.		<ul style="list-style-type: none"> • TAK • NIE

Menu Eye Care

Dostępne opcje menu mogą się różnić w zależności od źródła sygnału wejściowego, funkcji oraz ustawień. Dostępne opcje menu będą wyszarzone. Niedostępne przyciski będą nieaktywne, a odpowiednie ikony menu ekranowego znikną. W przypadku modeli bez niektórych funkcji ich ustawienia i powiązane pozycje nie będą wyświetlane w menu.



1. Naciśnij  /  / , aby wyświetlić **Krótkie menu**.
2. Wybierz **Menu z Krótkie menu**.
3. Użyj przycisków  lub , aby wybrać opcję **Eye Care**.
4. Aby przejść do podmenu, wybierz , a następnie użyj przycisku  lub , aby wybrać element menu.
5. Aby wprowadzić zmiany, użyj przycisku  lub , albo naciśnij , aby zatwierdzić wybór.
6. Aby powrócić do poprzedniego menu, wybierz .
7. Aby wyjść z menu, wybierz .









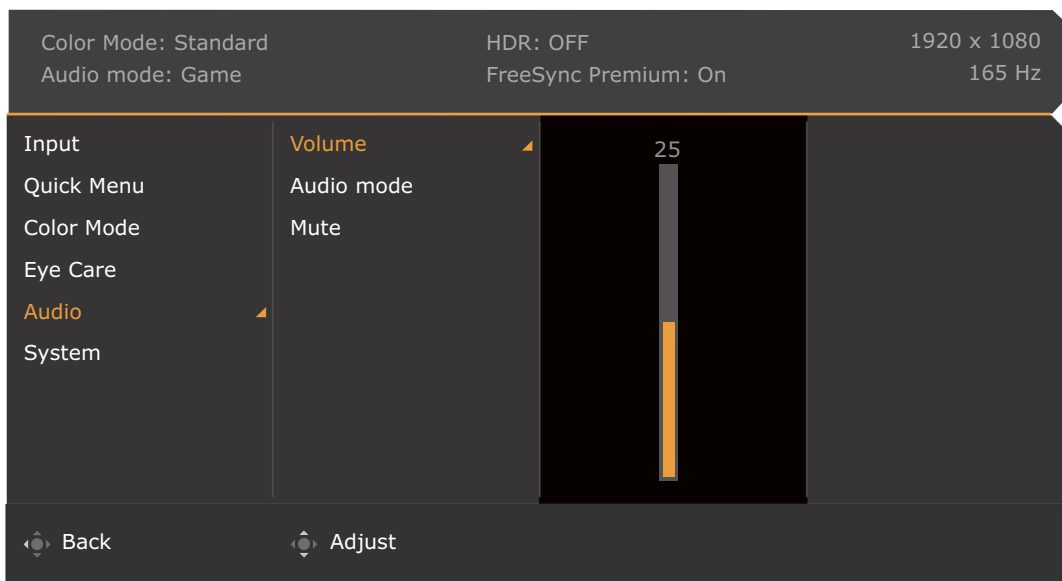



Element	Funkcja	Zakres	
B.I.+ (Bright Intelligence Plus)	Jeśli włączona jest funkcja Bright Intelligence Plus z trybu w menu Tryb koloru , dostępne tu będą powiązane ustawienia.		
	Światłomierz	Ustawienie wyświetlania na ekranie warunków oświetlenia wokół monitora.	• Włączony • Wyłącz.
	Czułość czujnika	Dostosowuje czułość czujnika światła w celu zmiany zakresu jasności, która ma być wykrywana. Może to być przydatne do korekcji nierównomiernego oświetlenia podczas wykrywania światła.	0 ~ 100

Element	Funkcja		Zakres
Low Blue Light	Powoduje zmniejszenie intensywności niebieskiego światła na ekranie, aby zmniejszyć ryzyko ekspozycji oczu na niebieskie światło.  Im wyższa wartość tym bardziej obniżona zostaje ilość niebieskiego światła.		0 ~ 20
Oslabienie koloru	Umożliwia dostosowanie wyświetlania kolorów w celu ułatwienia ich rozróżniania osobom mającym z tym trudności.		
	Filtr czerwony	Decyduje o sile filtra czerwonego. Im większa wartość, tym mocniejszy efekt.	0 ~ 20
	Filtr zielony	Decyduje o sile filtra zielonego. Im większa wartość, tym mocniejszy efekt.	0 ~ 20
Dost. wg cz trw.	Temperatura kolorów monitora zmienia się wraz z czasem użytkowania monitora, aby zmniejszyć możliwe zmęczenie oczu.		<ul style="list-style-type: none"> • Włączony • Wyłącz.

Menu Audio

Dostępne opcje menu mogą się różnić w zależności od źródła sygnału wejściowego, funkcji oraz ustawień. Dostępne opcje menu będą wyszarzone. Niedostępne przyciski będą nieaktywne, a odpowiednie ikony menu ekranowego znikną. W przypadku modeli bez niektórych funkcji ich ustawienia i powiązane pozycje nie będą wyświetlane w menu.











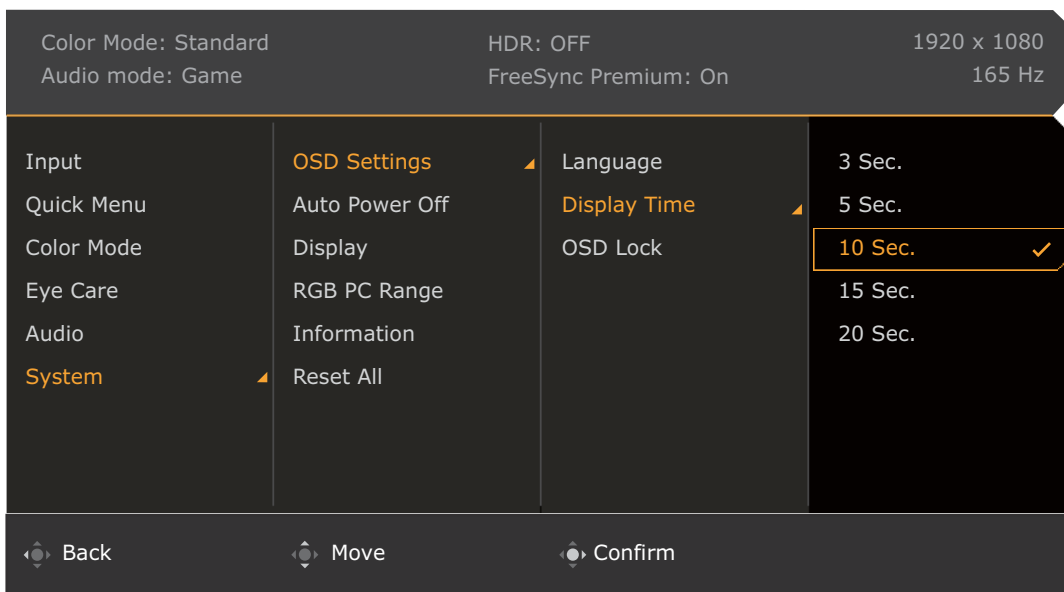





1. Naciśnij  /  / , aby wyświetlić **Krótkie menu**.
2. Wybierz **Menu** z **Krótkie menu**.
3. Użyj przycisków  lub , aby wybrać opcję **Audio**.
4. Aby przejść do podmenu, wybierz , a następnie użyj przycisku  lub , aby wybrać element menu.
5. Aby wprowadzić zmiany, użyj przycisku  lub , albo naciśnij , aby zatwierdzić wybór.
6. Aby powrócić do poprzedniego menu, wybierz .
7. Aby wyjść z menu, wybierz .



Element	Funkcja	Zakres	
Głośność	Regulacja głośności.	0 ~ 50	
Tryb audio	Wybiera jeden z korektorów, aby uzyskać najlepszy efekt audio w określonych scenariuszach.		
	Gry	Poprawia pozycjonowanie dźwięku, aby słuchacz mógł zidentyfikować jego lokalizację lub miejsca dochodzenia poszczególnych dźwięków np. lecącej kuli lub kroków wroga.	
	Kino	Poprawia bas przy jednoczesnym utrzymaniu czystego wokalu.	
	Pop/Na żywo	Utrzymuje harmonię muzyki i wokalu jak w występie na żywo.	
Wycisz	Wycisza sygnał wejściowy dźwięku.	<ul style="list-style-type: none"> • Włączony • Wyłącz. 	



Menu System

Dostępne opcje menu mogą się różnić w zależności od źródła sygnału wejściowego, funkcji oraz ustawień. Dostępne opcje menu będą wyszarzone. Niedostępne przyciski będą nieaktywne, a odpowiednie ikony menu ekranowego znikną. W przypadku modeli bez niektórych funkcji ich ustawienia i powiązane pozycje nie będą wyświetlane w menu.



1. Naciśnij  /  / , aby wyświetlić **Krótkie menu**.
2. Wybierz **Menu** z **Krótkie menu**.
3. Użyj przycisków  lub , aby wybrać opcję **System**.
4. Aby przejść do podmenu, wybierz , a następnie użyj przycisku  lub , aby wybrać element menu.
5. Aby wprowadzić zmiany, użyj przycisku  lub , albo naciśnij , aby zatwierdzić wybór.
6. Aby powrócić do poprzedniego menu, wybierz .
7. Aby wyjść z menu, wybierz .













Element	Funkcja		Zakres
Ustaw. OSD	Język	<p>Umożliwia ustawienie języka wyświetlania menu OSD.</p>  <p>Opcje językowe wyświetlane w danym menu OSD mogą różnić się od opcji przedstawionych w kolumnie z prawej strony w zależności od produktu dostarczanego do danego regionu.</p>	<ul style="list-style-type: none"> • English • Français • Deutsch • Italiano • Español • Polski • Česky • Magyar • Română • Nederlands • Русский • Svenska • Português • العربية • 日本語 • 한국어 • 繁體中文 • 简体中文
	Czas wyświetlania	Dostosowuje czas wyświetlania menu OSD.	<ul style="list-style-type: none"> • 3 sek. • 5 sek. • 10 sek. • 15 sek. • 20 sek.
	Blokada OSD	<p>Zapobiega przypadkowym zmianom wszystkich ustawień monitora. Kiedy ta funkcja jest aktywna, zostaje wyłączone operowanie elementami sterowania OSD oraz przyciskami skrótów.</p>  <p>Aby odblokować elementy sterujące OSD, naciśnij i przytrzymaj dowolny przycisk przez 10 sekund.</p>	
Autom. wył. Zasilania	Umożliwia ustawienie czasu automatycznego wyłączenia monitora w trybie oszczędzania energii.		<ul style="list-style-type: none"> • Wyłącz. • 10 min • 20 min • 30 min

Element	Funkcja		Zakres	
Wyśw.	Tryb wyświetlania	Dzięki tej funkcji, obraz o proporcjach innych niż 16:9, jest wyświetlany bez zniekształceń geometrycznych.		
		Pełny	Skalowanie obrazu wejściowego tak, że całkowicie wypełnia ekran. Doskonale ustawienie do obrazu o proporcjach 16:9.	
		Format obrazu	Obraz wejściowy jest wyświetlany bez zniekształceń geometrycznych i wypełnia maksymalny obszar ekranu.	
		1:1	Obraz jest wyświetlany w jego faktycznej rozdzielczości bez skalowania.	
	Overscan	Nieznacznie powiększa obraz wejściowy. Ta funkcja pozwala ukryć nieprzyjemny efekt zakłóceń na krawędziach obrazu, jeśli takie występują.  Funkcja dostępna wyłącznie wtedy, gdy źródłem sygnału jest HDMI.	<ul style="list-style-type: none"> • Włączony • Wyłącz. 	
Zakr. RGB PC	Określa zakres skali kolorów. Wybierz opcję, która odpowiada ustawieniu zakresu RGB podłączonego urządzenia.		<ul style="list-style-type: none"> • Auto • RGB (0 ~ 255) • RGB (16 ~ 235) 	
Informacje	Wyświetla informacje o produkcie.		<ul style="list-style-type: none"> • Wejście • Akt. rozd. • Opt. rozd. • HDR • Nazwa modelu 	
Reset. wszyst.	Resetuje wszystkie ustawienia trybów, kolorów i geometrii na domyślne wartości fabryczne.  Po zresetowaniu systemu pojawi się monit o ustawienie scenariuszy dla dostępnych wejść. Zapoznaj się z Konfigurowanie monitora do różnych scenariuszy na stronie 30 , aby uzyskać więcej informacji.		<ul style="list-style-type: none"> • TAK • NIE 	

Rozwiązywanie problemów

Najczęściej zadawane pytania (FAQ)

Obrazowanie

-  Obraz jest rozmyty.
-  Pobierz **Resolution file (Plik rozdzielczości)** z witryny internetowej (patrz [Wsparcie techniczne dla produktu na stronie 3](#)). Patrz „**Zmiana rozdzielczości ekranu**“. A następnie wybierz właściwą rozdzielczość, częstotliwość odświeżania i dokonaj regulacji na podstawie tych instrukcji.
-  Czy obraz staje się nieostry przy rozdzielczościach niższych od standardowej (maksymalnej)?
-  Pobierz **Resolution file (Plik rozdzielczości)** z witryny internetowej (patrz [Wsparcie techniczne dla produktu na stronie 3](#)). Patrz „**Zmiana rozdzielczości ekranu**“. Wybierz rozdzielczość standardową.
-  Widoczne są błędy pikseli.
- Jeden z kilku pikseli jest zawsze czarny, jeden lub kilka pikseli są zawsze białe, jeden lub kilka pikseli są zawsze czerwone, zielone, niebieskie lub innego koloru.
-  • Oczyszczyć ekran LCD.
• Kilkakrotnie włączyć-wyłączyć zasilanie.
• Są to piksele, które są zawsze jasne lub ciemne; jest to naturalna wada, charakterystyczna dla technologii LCD.
-  Obraz ma nieodpowiedni kolor.
-  Wydaje się być zbyt żółty, niebieski lub różowy.
- Przejdź do wybranego trybu koloru z **Tryb koloru**. Wybierz **Resetować kolor**, a następnie wybierz **TAK**, aby zresetować ustawienia koloru do domyślnych wartości fabrycznych.
- Jeśli obraz nadal nie wygląda poprawnie i menu ekranowe OSD również ma nieodpowiedni kolor, oznacza to, że w sygnale brakuje jednego z trzech kolorów podstawowych. Sprawdź złącza kabli sygnałowych. Jeśli któryś z wtyków jest uszkodzony lub odłamany skontaktuj się ze sprzedawcą, aby uzyskać pomoc.
-  Obraz jest zniekształcony, błyska lub migocze.
-  Pobierz **Resolution file (Plik rozdzielczości)** z witryny internetowej (patrz [Wsparcie techniczne dla produktu na stronie 3](#)). Patrz „**Zmiana rozdzielczości ekranu**“. A następnie wybierz właściwą rozdzielczość, częstotliwość odświeżania i dokonaj regulacji na podstawie tych instrukcji.
-  Monitor działa w jego własnej, niezmienionej rozdzielczości, ale obraz jest wciąż zniekształcony.
-  Obrazy z różnych źródeł sygnału mogą być zniekształcone lub rozciągnięte przy ustawieniu własnej rozdzielczości monitora. Żeby obraz z każdego źródła sygnału był wyświetlany w sposób optymalny, można ustawić odpowiednie proporcje tych źródeł za pomocą funkcji **Tryb wyświetlania**. Szczegółowe informacje można znaleźć w części [Tryb wyświetlania na stronie 51](#).

- ❓ Obraz jest przesunięty w jednym kierunku.
- ✅ Pobierz **Resolution file (Plik rozdzielczości)** z witryny internetowej (patrz [Wsparcie techniczne dla produktu na stronie 3](#)). Patrz „**Zmiana rozdzielczości ekranu**“. A następnie wybierz właściwą rozdzielczość, częstotliwość odświeżania i dokonaj regulacji na podstawie tych instrukcji.
- ❓ Na ekranie jest widoczny nikły cień pochodzący od wyświetlanego nieruchomego obrazu.
- ✅
 - Uaktywnij funkcję zarządzania energią, aby umożliwić komputerowi i monitorowi przechodzenie do trybu „uśpienia” z niskim zużyciem energii, kiedy nie są aktywnie wykorzystywane.
 - Używaj wygaszacza ekranu, aby zapobiegać występowaniu retencji obrazu.

Wskaźnik LED zasilania

- ❓ Wskaźnik LED świeci na biało lub pomarańczowo.
- ✅
 - Jeśli wskaźnik LED świeci ciągłym białym światłem, monitor jest włączony.
 - Jeśli dioda LED na monitorze świeci się na biało i na ekranie widoczny jest komunikat **Przekroczenie zakresu**, oznacza to, że używasz trybu wyświetlania nie obsługiwanego przez monitor - zmień ustawienia na jedno z obsługiwanych trybów. Pobierz **Resolution file (Plik rozdzielczości)** z witryny internetowej (patrz [Wsparcie techniczne dla produktu na stronie 3](#)). Patrz „**Zmiana rozdzielczości ekranu**“. A następnie wybierz właściwą rozdzielczość, częstotliwość odświeżania i dokonaj regulacji na podstawie tych instrukcji.
 - Jeśli dioda LED na ekranie świeci się na pomarańczowo, aktywny jest tryb oszczędzania energii. Wciśnij dowolny przycisk klawiatury komputera lub porusz myszką. Jeśli to nie pomoże, sprawdź łącza kabla sygnałowego. Jeśli któryś z wtyków jest uszkodzony lub odłamany skontaktuj się ze sprzedawcą, aby uzyskać pomoc.
 - Jeśli dioda LED nie świeci się, sprawdź gniazdko zasilania, zewnętrzne źródło zasilania i przełącznik zasilania.

Elementy sterowania OSD

- ❓ Nie są dostępne elementy sterujące OSD.
- ✅ Aby odblokować elementy sterowania OSD, kiedy menu OSD jest zablokowane, naciśnij i przytrzymaj dowolny przycisk przez 10 sekund.

Komunikaty OSD

- ❓ Podczas uruchamiania komputera na ekranie zostanie wyświetlony komunikat **Przekroczenie zakresu**.
- ✅ Jeśli podczas uruchamiania komputera na ekranie zostanie wyświetlony komunikat **Przekroczenie zakresu**, oznacza to problem zgodności komputera spowodowany przez system operacyjny lub kartę graficzną. System dostosuje automatycznie częstotliwość odświeżania ekranu. Należy jedynie odczekać na uruchomienie systemu operacyjnego.

Audio

- ❓ Z wbudowanych głośników nie dochodzi dźwięk.
- ✔
 - Sprawdź, czy żądany przewód wejściowy sygnału audio został odpowiednio podłączony. Szczegóły znaleźć można w rozdziale [Podłączanie przewodu audio. na stronie 15](#).
 - Zwiększ głośność (może być wyciszona lub zbyt niska).
 - Odłącz słuchawki i/lub głośniki zewnętrzne. (Jeżeli są podłączone do monitora, wbudowane głośniki są automatycznie wyciszane.)
- ❓ Z podłączonych głośników zewnętrznych nie dochodzi dźwięk.
- ✔
 - Odłącz słuchawki (jeżeli są podłączone do monitora).
 - Sprawdź, czy wtyczka słuchawek jest prawidłowo podłączona.
 - Jeżeli zewnętrzne głośniki są zasilane z portu USB, sprawdź poprawność połączeń USB.
 - Zwiększ głośność (może być wyciszona lub zbyt niska) głośników zewnętrznych.

Czujniki

- ❓ Czujnik światła monitora nie działa poprawnie.
- ✔ Czujnik światła jest zlokalizowany z przodu, u dołu monitora. Proszę sprawdzić:
 - Czy usunięto naklejkę chroniącą czujnik.
 - Jeśli włączona jest funkcja Bright Intelligence / Bright Intelligence Plus. Sprawdź **Tryb koloru** > tryb > **B.I.+** (Bright Intelligence Plus).
 - Jeśli przed czujnikiem znajdują się jakieś przeszkody, które uniemożliwiają poprawne wykrycie natężenia światła.
 - Jeśli obiekty lub ubiór w jasnych kolorach znajdują się przed czujnikiem. Jasne kolory (szczególnie biały i fluorescencyjne) odbijają światło i czujnik nie może wykryć głównych źródeł światła.

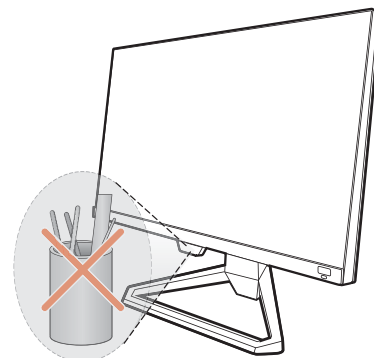

HDR

- ❓ Na ekranie wyświetlany jest komunikat **HDR: Emulowane**.
- ✔ Oznacza, że zawartość wejściowa nie jest zgodna z technologią HDR i monitor jest w trybie emulacji HDR. Zobacz [Praca z technologią HDR na stronie 35](#), aby sprawdzić, czy używany jest obsługiwany odtwarzacz, zawartość i przewód.

Potrzebujesz więcej pomocy?

Jeśli problemy nie zostaną rozwiązane po wypróbowaniu metod zawartych w tym podręczniku, skontaktuj się ze sprzedawcą lub odwiedź lokalną stronę w witrynie Support.BenQ.com, aby uzyskać więcej wsparcie lub kontakt z lokalnym działem obsługi klienta.