

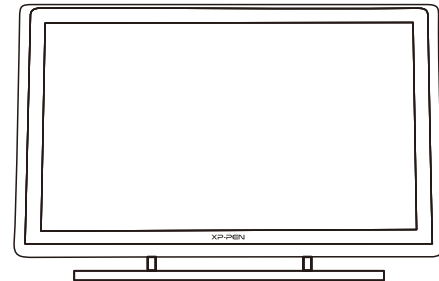

# Tablet Graficzny

## Artist 22 Pro

Windows 10,8,7 Mac 10.10 lub nowszy



**XP-PEN**

Website: [www.xp-pen.com](http://www.xp-pen.com)

Mail: [service@xp-pen.com](mailto:service@xp-pen.com)

Please contact us with any questions



## Artist 22 Pro

### Środki ostrożności

W celu zapewnienia prawidłowego i bezpiecznego użytkownika Tabletu XP-PEN, w niniejszej instrukcji użyte zostały następujące symbole. Upewnij się, że przeczytałeś i zapoznałeś się ze środkami ostrożności.

#### Nie używaj urządzenia w obszarach, w których występuje konieczność zachowania najwyższego stopnia ostrożności.

W przeciwnym razie urządzenie może mieć negatywny wpływ na inne przyrządy

#### W obszarach, w których używanie przyrządów elektronicznych jest zabronione, wyłącz urządzenie.

Wyłącz tablet, kiedy znajdujesz się na pokładzie samolotu lub w każdej innej lokalizacji, w której używanie urządzeń elektro-nicznych jest zabronione, ponieważ może to mieć niekorzystny wpływ na działanie innych urządzeń. Odłącz wtyczkę USB i wyłącz urządzenie.

#### Trzymaj urządzenie z dala od niemowląt i małych dzieci.

Akcesoria dołączone do urządzenia mogą spowodować ryzyko zaksztuszenia. Trzymaj akcesoria z dala od niemowląt i dzieci.

### UWAGA

#### Nie umieszczaj urządzenia na niestabilnym podłożu.

Unikaj umieszczania urządzenia na niestabilnych, pochylonych powierzchniach lub miejscach narażonych na nadmierne drgania. W przeciwnym razie może to spowodować upadek lub uderzenie urządzenia o twardą powierzchnię i jego uszkodzenie i/lub usterkę.

#### Nie kładź na urządzeniu ciężkich przedmiotów.

Nie kładź ciężkich przedmiotów na urządzeniu ani nie stawaj na nim, ponieważ może to

#### Unikaj narażenia tabletu XP-Pen na ekstremalnie niskie i wysokie temperatury.

Nie przechowuj urządzenia w miejscach w których temperatura spada poniżej 5°C lub przekracza 40°C. Unikaj pomieszczeń z nadmiernym wahaniami temperatur, gdyż może ono spowodować uszkodzenie urządzenia lub jego komponentów.

#### Nie rozkręcaj (nie rozmontowuj) urządzenia.

Nie rozkręcaj (nie rozmontowuj) urządzenia ani go nie modyfikuj. W przeciwnym razie narażasz się na obrażenia spowodowane porażeniem cieplnym lub elektrycznym oraz

#### Nie używaj alkoholu do mycia urządzenia.

Nigdy nie używaj alkoholu, rozcieńczalnika, benzyny lub innego rozpuszczalnika mineralnego do mycia urządzenia, ponieważ spowoduje to jego odbarwienie i uszkodzenie.

#### Nie wystawiaj urządzenia na działanie wody.

Uważaj na wodę i wszelkie płyny, które mogą się znajdować się w pobliżu tabletu. Narażenie na wodę lub inną ciecz może spowodować uszkodzenie urządzenia.

### UWAGA

#### Unikaj umieszczania metalowych przedmiotów, w szczególności przedmiotów magnetycznych w pobliżu tabletu.

Umieszczenie metalowych i/lub magnetycznych przedmiotów w pobliżu urządzenia w momencie jego pracy może spowodować uszkodzenie ur urządzenia.

#### Nie uderzaj piórem w twarde powierzchnie.

Uderzenie piórem w twarde przedmioty może spowodować jego uszkodzenie.

#### Unikaj zbyt ciasnego ściskania pióra, NIE używaj nadmiernej siły/nacisku na przycisk Express Key oraz pióro.

Pióro z rysikiem jest wysoce precyzyjnym narzędziem. Unikaj zbyt mocnego nacisku na przycisk Express Key oraz chroń pióro przed przyciśnięciem przez inne przedmioty, w celu uniknięcia uszkodzenia. Trzymaj pióro z dala od miejsc zakurzonych, zanieczyszczonych lub mogących mieć wpływ na

### Ograniczenie odpowiedzialności

- XP-Pen nie będzie w żadnym przypadku odpowiedzialny za uszkodzenia spowodowane pożarem lub trzęsieniem ziemi, włączając w to te spowodowane przez odoby trzęsienie oraz spowodowane nieprawidłowym użyciem, uszkodzeniem celowym lub zaniedbaniem.
- XP-Pen nie będzie w żadnym przypadku odpowiedzialny za przypadkowe szkody, dotyczące (ale nie ograniczone do) utraty przychodu, przerwania aktywności biznesowych, korupcji lub utraty danych, powstałe w trakcie użytkowania lub nieprawidłowego użytkowania urządzenia.
- XP-Pen nie będzie w żadnym przypadku odpowiedzialny za szkody spowodowane użyciem niezgodnym z niniejszą instrukcją.
- XP-Pen nie będzie w żadnym przypadku odpowiedzialny za szkody lub usterki spowodowane podłączeniem tabletu do innych urządzeń lub użycia niecertyfikowanego

## Zawartość

<b>I. Informacje ogólne</b> .....	2
Ogólne.....	2
Obszar roboczy.....	2
<b>II. Pióro</b> .....	3
Ogólne.....	3
Wymiana wkładu.....	3
<b>III. Łączenie Artist 22 Pro</b> .....	4
<b>IV. Instalacja sterowników</b> .....	4
Windows.....	4
Mac.....	5
<b>V. Ustawienia sterownika</b> .....	9
Windows.....	9
Mac.....	12
<b>VI. Odinstalowywanie sterowników</b> .....	14
Windows.....	14
Mac.....	14
<b>VII. FAQ</b> .....	15

## { I. Informacje ogólne }

### Ogólne



- (1). Wy ś wietlacz z /Obs z ar pracy
- (2). Wska ź nik zasilania
  - a. Włczony, Niebieski: Artist 22E Pro jest włczony i połczony z komputerem
  - b. Włczony, Czerwony: Arlist 22E Pro jest włczony ale nie połczony z komputerem.
  - c. Wylczony, Artist 22E Pro jest wylczony
- (3). Przycisk zasilania
- (4). Przycisk menu
- (5). Przycisk +
- (6). Przycisk -
- (7). Przycisk auto dopasowywania ekranu
- (8). VGA
- (9). DVI
- (10). HDMI
- (11). Wejście zasilania
- (12). Port USB
- (13). Regulacja podstawki

### Obszar roboczy

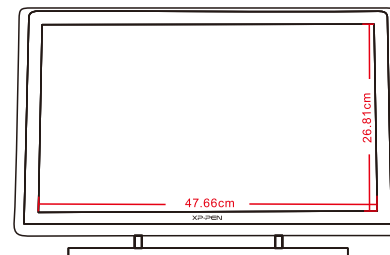

## { II. Pióro }

### Ogólne



1. Wkład
2. Wskaźnik zasilania
  - a. Włączony, czerwony: Niski poziom baterii.
  - b. Włączony, zielony: Bateria ładuje się.
  - c. Wyłączony, Bateria naładowana.
3. Przycisk 2
4. Przycisk 1
5. Wejście ładowarki

#### Uwaga:

Funkcje przycisków 1 i 2 mogą być modyfikowane w ustawieniach sterownika.

### Wymiana wkładu pióra

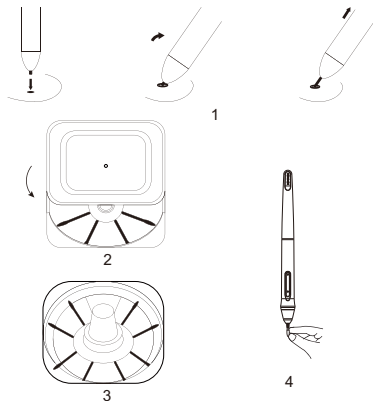

- (1). Przekręć podstawkę w kierunku przeciwnym do ruchu wskazówek zegara. Włóż końcówkę do pióra w otwór na środku. I postępuj zgodnie z instrukcjami poniżej.
- (2). Weź nowy wkład z podstawki.
- (3). Wepchnij nową końcówkę do pióra.

### Podstawka pod pióro

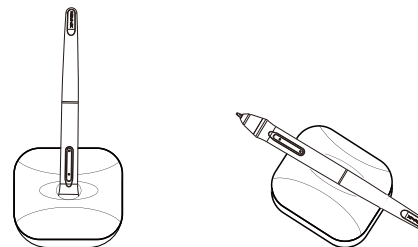

## { III. Łączenie Artist 22 Pro }

1. Połącz Artist 22 Pro poprzez kabel USB z komputerem.
2. Podłącz Artist 22 Pro do zasilania.
3. Połącz Artist 22 Pro do komputera kablem HDMI.



1.VGA; 2.DVI; 3.HDMI; 4. Wejście ładowarki; 5.USB

## { IV. Instalacja sterowników }

#### Wspierane systemy operacyjne

Windows 10, 8, 17

Mac OS X 10.10 lub nowszy

1. Wyłącz każdego antywirusa, zapórę systemu oraz każdy nie potrzebny program ponieważ może to przeszkadzać podczas instalacji sterownika.
2. Odinstaluj wszystkie inne sterowniki tableatów graficznych Możesz również pobrać najnowsze sterowniki ze strony internetowej "[www.xp-pen.com](http://www.xp-pen.com)".

#### Windows

1. Podłącz Artist 22 Pro z komputerem przy pomocy kabla USB lub odbiornika bezprzewodowego.
2. Pobierz najnowsze sterowniki do Artist 22 Pro z naszej strony "[www.xp-pen.com](http://www.xp-pen.com)"
3. Po udanej instalacji ikona sterownika powinna pojawić się na pulpicie i w oknie tray. Jeśli ikona się nie pojawiła odinstaluj sterownik i zainstaluj ponownie.
  4. "Panel Sterowania" > "Ekran", zmień ustawienia Twojego monitora na "rozszerzony"
  5. Ustaw Artist 22 Pro jako drugi monitor.
  6. Ustaw rozdzielczość obydwu na 1920x1080.

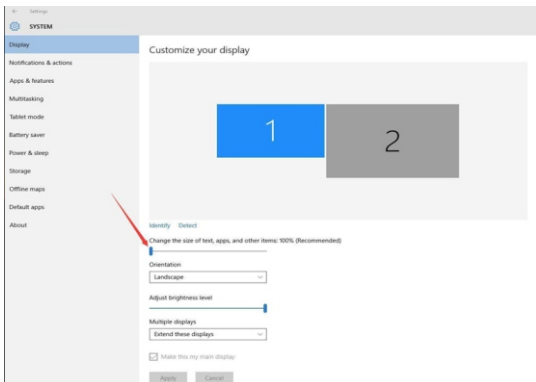

- (6). In [Control Panel]> [Display], change your dual monitor settings to Extend mode/Extend these displays.
- (7). In Extend mode, set your Artist 22 Pro to monitor 2 and choose a resolution of 1920x1080.
- (8). In Duplicate these displays made, set both of your monitors' resolutions to 1920x1080.

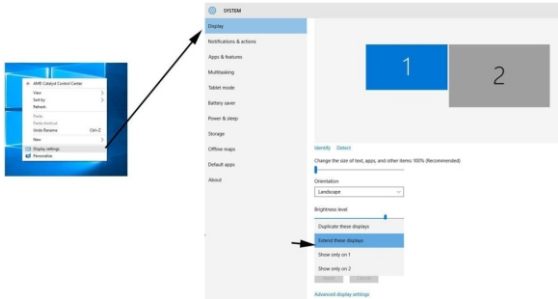

- 7. Zatwierdź i wyjdź.
- 8. Otwórz ustawienia tabletu i ustaw by Artist 22 Pro był pod obecnym ekranem. Zatwierdź i wyjdź.

**Mac**

1. Podłącz Artist 22 Pro z komputerem przy pomocy kabla USB lub odbiornika bezprzewodowego.
2. Pobierz najnowsze sterowniki do Artist 22 Pro z naszej strony "www.xp-pen.com"
3. Rozpakuj plik ".zip" przed uruchomieniem pliku ".pkg"

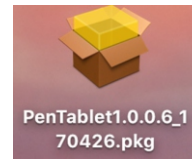

4. Jeśli zobaczysz okno poniżej, proszę przejść do "ustawienia systemu" następnie "Bezpieczeństwo i prywatność" aby odblokować.

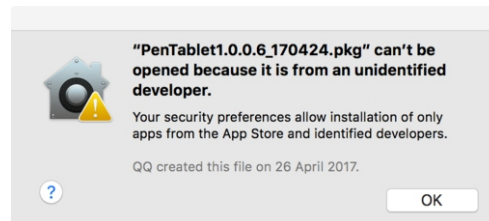

a. Otwórz "ustawienia systemu" następnie "Bezpieczeństwo i prywatność".

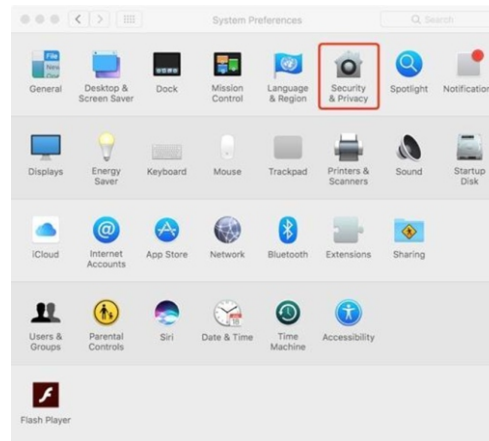

b. Kliknij "Open Anyway". Zaznaczone na czerwono na poniższej grafice.

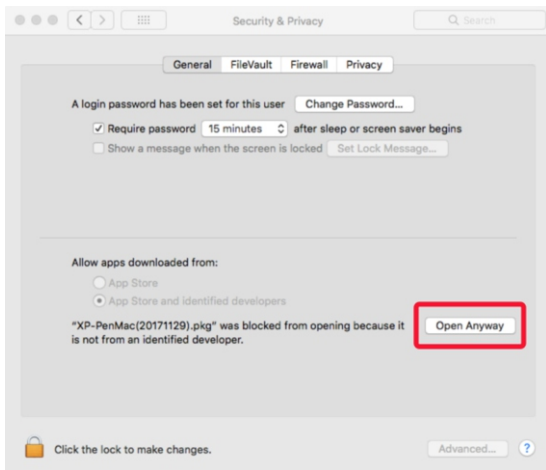

c. Wprowadź nazwę użytkownika i hasło i kliknij "odblokuj".

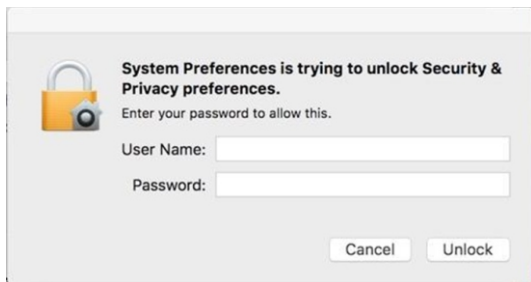

5. Otwórz "Ustawienia systemu" > "Ekran". Ustaw rozdzielczość na domyślną.

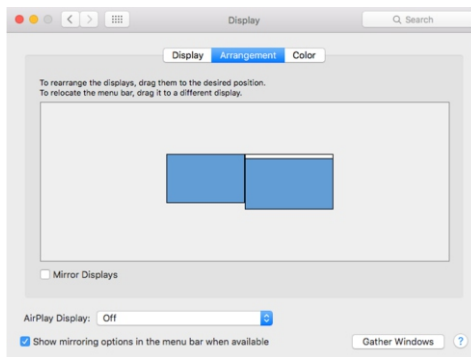

6. W zakładce "układ", możesz wybrać "mirror displays". Jeśli aktywne jest "mirror displays" oba monitory powinny mieć ustawioną rozdzielczość 1920x1080.

a. Otwórz "Szukanie" > "Aplikacje" > "Tablet" > "Ustawienia Tabletu Graficznego"

b. W zakładce monitor, ustaw mapowanie monitora na LCD.

7. Jeśli "mirror displays" jest nie aktywne, ustaw rozdzielczość tabletu na 1920x1080.

a. Otwórz "Szukanie" > "Aplikacje" > "Tablet" > "Ustawienia Tabletu Graficznego".

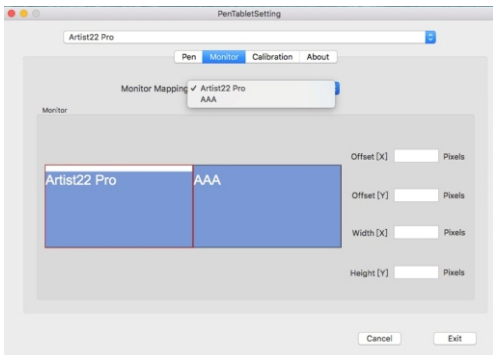

### { V. Ustawienia sterownika }

#### Windows

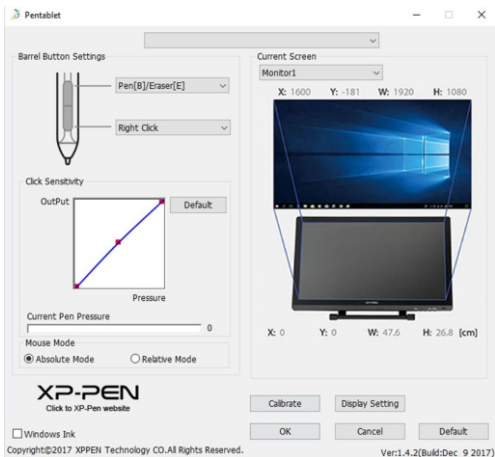

#### 1. "Pen function setting":

Tutaj możesz dopasować funkcje przycisków na piórze. Użyj "Function Key" by dostosowywać przyciski.

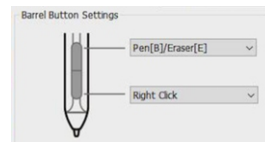

#### Uwaga:

#### Pen/Eraser Toggle (Pióro/Gumka do mazania):

Ta funkcja służy do zmiany trybu z pióra na gumkę do mazania. Aktualny tryb powinien być wyświetlany na monitorze.

#### 2. "Click Sensitivity" i "Current Pen Pressure"

Możesz dostosować czułość nacisku "OutPut"(wydajność) oraz "press"(nacisk).

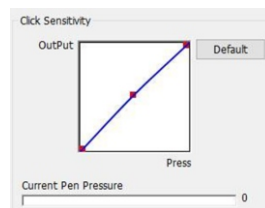

#### 3. "Current Screen"

Artist 22 Pro możesz działać z jednym lub dwoma monitorami. Możesz tutaj zmieniać wymiary strefy roboczej.



#### 4. "Mouse Mode"

Absolute (Pen) Mode: Standardowy tryb, Każdy punkt na strefie roboczej tabletu odpowiada dokładnie temu samemu punktowi na ekranie.

Relative (Mouse) Mode: Tryb myszki, Strefa robocza nie odpowiada każdemu punktowi na ekranie i Twoje pióro działa jak myszka.

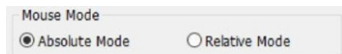

#### 5. "Windows Ink"

Włączanie i wyłączanie funkcji "Windows Ink".



#### 6. Zakładka kalibracji pozwala na kalibrację Twojego tabletu.

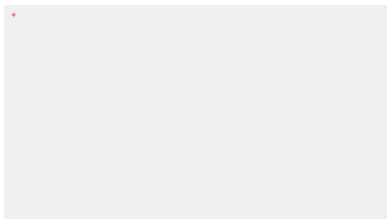

#### 7. Ustawienia wyświetlania

"Rotate": Możesz obrócić wyświetlanie na Twoim Artist 22 Pro.

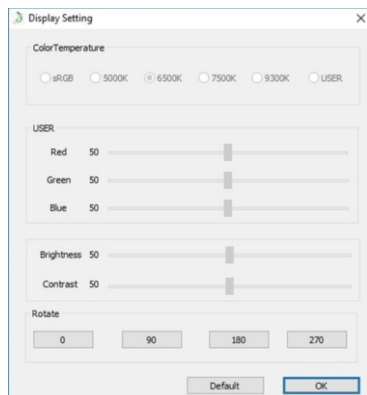

#### 8. XP-Pen Logo

Jeśli aktualizacja sterownika jest dostępna zobaczysz tutaj ikonę.

Wybierz ikonę niebieskiej strzałki aby zaktualizować sterownik Kliknij w logo aby odwiedzić



#### Mac

Aby otworzyć ustawienia Artist 22 Pro należy, otworzyć wyszukiwanie > Aplikacje > "PenTabletSetting".



#### 1. "Pen"

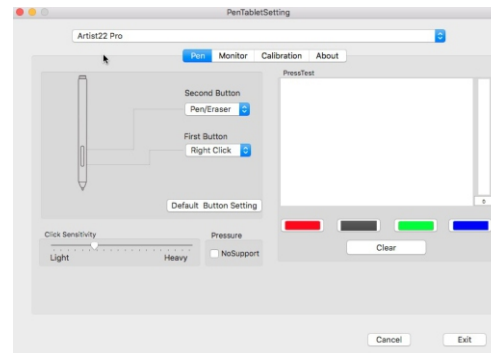

W tej zakładce możesz modyfikować funkcje przycisków pióra, dostosowywać czułość nacisku i ją testować.

Wybierz "Default" aby przywrócić ustawienia fabryczne.

#### Uwaga:

**Pen/Eraser Toggle (Pióro/Gumka do mazania):**

Ta funkcja służy do zmiany trybu z pióra na gumkę do mazania.

Aktualny tryb powinien być wyświetlany na monitorze.



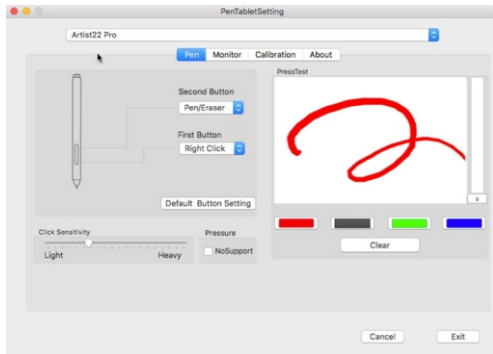

## 2. "Monitor"

Zakładka monitor pozwala konfigurować tablet by używać go z monitorem 1 lub monitorem 2.

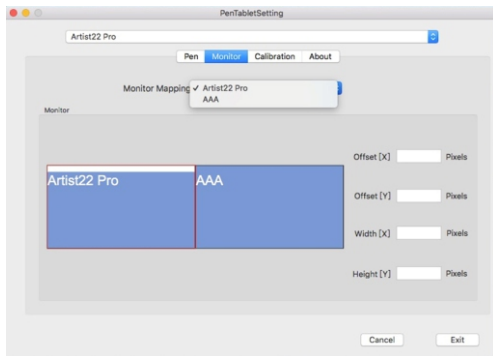

## 3. "Calibration"

Ta zakładka pozwala na kalibrowanie Twojego tabletu, mapowanie monitora oraz obracanie

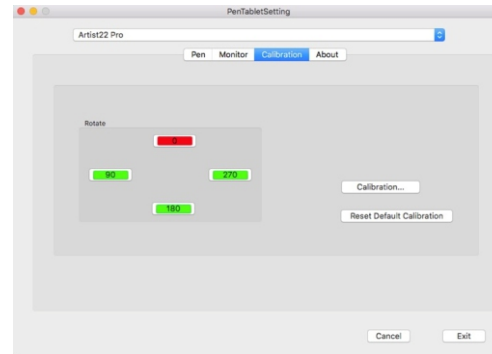

## 4. "About"

Możesz tutaj sprawdzić aktualną wersję sterownika.

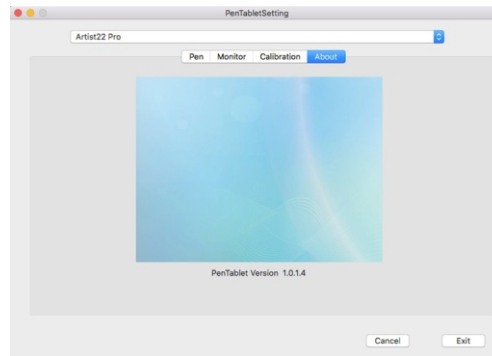

## { VI. Odinstalowywanie sterownika }

### Windows

Wybierz "Menu Start", otwórz "Panel Sterowania" > "Programy" > "Odinstaluj Programy". Znajdź "PenTablet" i wybierz "Odinstaluj". Postępuj zgodnie z instrukcjami na ekranie.

### Mac

Otwórz "Szukanie" > "Aplikacje" > "Pen Tablet" i wybierz "Odinstaluj". Postępuj zgodnie z

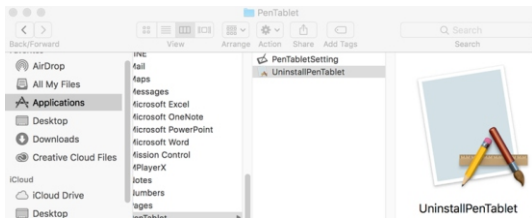

**Uwaga:**

Po odinstalowaniu należy ponownie uruchomić komputer.

## { VI. FAQ }

**a. Nie mogę użyć rysika do kontroli kursora.**

1. Czy lampka wskaźnika statusu tabletu zaświeca się, kiedy rysik jest w kontakcie z obszarem roboczym?
  - (1). Tak: Odinstaluj sterownik XP-Pen. Zrestartuj urządzenie, następnie podłącz tablet do swojego komputera i przetestuj rysik. Jeśli kursor odpowiada na wskazania pióra oznacza to, że tablet funkcjonuje. Przeinstaluj sterownik sterownik XP-Pen.
  - (2). Nie: Upewnij się, że przycisk zasilania tabletu jest włączony. Jeśli używasz bezprzewodowego modułu USB, przetestuj tablet z połączeniem przewodowym.

**b. Czas odpowiedzi XP-Pen jest wolny, kiedy używane jest bezprzewodowe USB.**

1. Bateria tabletu może być na wyczerpaniu. Przetestuj tablet z połączeniem przewodowym.

**c. Skąd wiem, że sterownik XP-Pen został zainstalowany prawidłowo?**

1. Po zainstalowaniu sterownika, ikona sterownika XP-Pen powinna być widoczna na pasku zadań (Windows). Kursor może być kontrolowany za pomocą pióra, a czułość nacisku może być kontrolowana w interfejsie użytkownika w zakładce "Nacisk"/"Pióro" ("Pressure"/"Pen").

**d. Jak rozpoznać, czy problem jest związany z oprogramowaniem czy sprzętem?**

1. Podłącz i zainstaluj XP-Pen na innym komputerze. Jeśli tablet funkcjonuje prawidłowo na nowym komputerze, problemy związane są z oprogramowaniem - upewnij się, że wszystkie sterowniki tabletu (włączając w to XP-Pen) są odinstalowane i usunięte z komputera, następnie zainstaluj XP-Pen ponownie.
2. Lampka sygnałowa XP-Pen pomoże Ci w określeniu, czy problem jest związany ze sprzętem. Kiedy wszystko funkcjonuje prawidłowo, lampka sygnałowa zaświeci się na biało, kiedy rysik znajdzie się w zasięgu lub dotknie obszaru roboczego tabletu.

**W razie pytań, prosimy o kontakt:**

**www.xp-pen.com**

**Email: servicepl@xp-pen.com**