

CONGA

7090

AI



cecotec

Manual de instrucciones
Instruction manual
Manuel d'instructions
Bedienungsanleitung
Manuale di istruzioni
Manual de instruções
Instrukcja obsługi
Návod k použití

Instrucciones de seguridad	4
Safety instructions	6
Instructions de sécurité	8
Sicherheitshinweise	10
Istruzioni di sicurezza	12
Instruções de segurança	14
Instrukcje bezpieczeństwa	16
Bezpečnostní pokyny	18



ES	No utilizar sobre una superficie encharcada
EN	Do not use in water-logged in water-logged environment
FR	Ne pas utiliser sur une surface inondée
DE	Nicht auf nassen Oberflächen verwenden
IT	Non usare in superfici bagnate
PT	Não utilizar sobre superfícies encharcadas
NL	Niet gebruiken op een ondergelopen oppervlak
PL	Nie używaj na zalanych powierzchniach
CZ	Nepoužívat na podmáčeném povrchu

ÍNDICE

1. Piezas y componentes	20
2. Antes de usar	21
3. Instalación	21
4. Funcionamiento	23
5. Aplicación móvil y conexión Wi-Fi	28
6. Limpieza y mantenimiento	30
7. Cambio y carga de la batería	32
8. Resolución de problemas	32
9. Especificaciones técnicas	34
10. Reciclaje de electrodomésticos	34
11. Garantía y SAT	35

INDEX

1. Parts and components	36
2. Before use	37
3. Installation	37
4. Operation	39
5. Mobile App and Wi-Fi connection	43
6. Cleaning and maintenance	46
7. Battery replacement and charging	47
8. Troubleshooting	48
9. Technical specifications	49
10. Disposal of old electrical appliances	50
11. Technical support and warranty	50

SOMMAIRE

1. Pièces et composants	51
2. Avant utilisation	52
3. Installation	52
4. Fonctionnement	54
5. App pour Smartphone et connexion Wi-Fi	59
6. Nettoyage et entretien	61
7. Charger et remplacer la batterie	63
8. Résolution de problèmes	63
9. Spécifications techniques	65
10. Recyclage des électroménagers	65
11. Garantie et SAV	66

INHALT

1. Teile und Komponenten	67
2. Vor dem Gebrauch	68
3. Installation	68
4. Bedienung	70
5. App und wlan-Verbindung	75
6. Reinigung und Wartung	77
7. Akku aufladen und ersetzen	79
8. Problemlösung	80
9. Technische Spezifikationen	81
10. Entsorgung von alten Elektrogeräten	82
11. Garantie und Kundendienst	82

INDICE

1. Parti e componenti	83
2. Prima dell'uso	84
3. Installazione	84
4. Funzionamento	86
5. APP e connessione Wi-Fi	91
6. Pulizia e manutenzione	93
7. Cambio e ricarica della batteria	95
8. Risoluzione dei problemi	95
9. Specifiche tecniche	97
10. Riciclaggio di elettrodomestici	97
11. Garanzia e SAT	98

ÍNDICE

1. Peças e componentes	99
2. Antes de usar	100
3. Instalação	100
4. Funcionamento	102
5. Aplicação do telemóvel e ligação Wi-Fi	107
6. Limpeza e manutenção	109
7. Carga e troca da bateria	111
8. Resolução de problemas	111
9. Especificações técnicas	113
10. Reciclagem de eletrodomésticos	113
11. Garantia e SAT	113

SPIS TREŚCI

1. Części i komponenty	115
2. Przed użyciem	116
3. Instalacja	116
4. Funkcjonowanie	118
5. Aplikacja mobilna i Wifi	123
6. Czyszczenie i konserwacja	125
7. Zmiana i ładowanie baterii	127
8. Rozwiązywanie problemów	127
9. Specyfikacja techniczna	129
10. Recykling sprzętu AGD	129
11. Gwarancja i SAT	129

OBSAH

1. Části a složení	131
2. Před použitím	132
3. Instalace	132
4. Fungování	134
5. Mobilní aplikace a připojení Wi-Fi	138
6. Čištění a údržba	141
7. Výměna a nabití baterie	142
8. Řešení problémů	143
9. Technické specifikace	144
10. Recyklace elektrospotřebičů	144
11. ZÁRUKA A TECHNICKÝ SERVIS	145

INSTRUCCIONES DE SEGURIDAD

Lea las siguientes instrucciones atentamente antes de usar el producto. Guarde este manual para referencias futuras o nuevos usuarios.

Este producto debe utilizarse conforme a lo indicado en este manual de instrucciones. Cecotec no se hará responsable de ningún daño o accidente que sea consecuencia del uso inapropiado del producto.

Asegúrese de que el voltaje de red coincida con el voltaje especificado en la etiqueta de clasificación del producto y de que el enchufe tenga toma de tierra.

El producto sólo puede ser montado y desmontado por personal cualificado.

No toque el cable, la toma de corriente ni el cargador con las manos mojadas.

Mantenga el robot alejado de prendas de ropa, cortinas y materiales similares.

No se sienta ni coloque objetos afilados o pesados encima del dispositivo.

No utilice el dispositivo cerca de fuentes de calor, sustancias inflamables, superficies mojadas donde pueda caer o ser tiradas al agua, ni permita que entre en contacto con agua u otros líquidos. No lo utilice en el exterior.

No utilice la base de carga si tiene el cable o el enchufe roto o si no funciona correctamente. En caso de avería, contacte con el Servicio de Asistencia Técnica de Cecotec.

No utilice el dispositivo en mesas, sillas o superficies en altura donde haya riesgo de caerse.

No utilice la protección del láser como asa para mover el robot.

No ponga el producto en funcionamiento en lugares donde la

temperatura sea inferior a 0 °C o superior a 40 °C.

El dispositivo únicamente funciona con la batería y el cargador proporcionado. El uso de otros componentes o accesorios podría conllevar riesgo de incendio, electrocución o dañar el producto.

No utilice el dispositivo para aspirar objetos inflamables o encendidos como cigarrillos, cerillas o ceniza.

Antes de poner el robot en funcionamiento, retire del suelo prendas de ropa, papeles, cables u otros elementos que pudieran obstruir el dispositivo.

El aparato no debe ser usado por niños desde 0 hasta 8 años. Este electrodoméstico puede ser usado por niños a partir de 8 años si están continuamente supervisados.

Este producto puede ser usado por niños/as de a partir de 8 años y personas con capacidades físicas, sensoriales o mentales reducidas, o con falta de experiencia y conocimiento si están supervisados o han recibido instrucción concerniente al uso del aparato de una forma segura y entienden los riesgos que este implica. No permita que los niños jueguen con el dispositivo.

Supervise a los niños para evitar que jueguen con el dispositivo. Es necesario dar una supervisión estricta si el producto está siendo usado por o cerca de niños.

SAFETY INSTRUCTIONS

Read these instructions thoroughly before using the appliance. Keep this instruction manual for future reference or new users.

This product must be used in accordance with the directions in this instruction manual. Cecotec cannot be held liable or responsible for any damages or injuries caused by improper use.

Make sure that the mains voltage matches the voltage stated on the rating label of the appliance and that the wall outlet is grounded.

This product can only be disassembled by qualified personnel. Do not touch wires, power supplies or power adapters with wet hands.

Keep the robot away from clothing, curtains and any other similar materials.

Do not sit or place heavy or sharp objects on top of the appliance. Do not operate the appliance close to heat sources, flammable substances, wet surfaces where it can fall or be pushed into water or allow it to come into contact with water or other liquids. Do not use outdoors.

Do not use the charging base if it has a damaged cord or plug or if it is not operating properly. In case of fault or malfunction, contact the official Technical Support Service of Cecotec.

Do not operate the device on tables, chairs or other high surfaces where it could fall.

Do not use the laser protection as handle when moving or holding the robot.

Do not operate the product in places where temperature is below 0 °C or above 40 °C.

The appliance can only be operated with the supplied battery

and power adapter. The use of other components or accessories could cause risk of fire, electric shock or product damage.

Do not use the device to vacuum flammable or burning objects such as cigarettes, matches or ash.

Before operating the robot, please remove any object on the floor such as clothing, papers, power cords or other items that may obstruct the device.

The appliance is not intended to be used by children under the age of 8. It can be used by children over the age of 8, as long as they are given continuous supervision.

This appliance can be used by children aged 8 and above, and persons with reduced physical, sensory or mental capabilities or lack of experience and knowledge, as long as they have been given supervision or instruction concerning the use of the appliance in a safe way and understand the hazards involved. Do not allow children to play with the appliance.

Kids should be supervised that they do not play with the appliance. Close supervision is necessary when the appliance is being used by or near children.

INSTRUCTIONS DE SÉCURITÉ

Veillez lire les instructions suivantes avec attention avant d'utiliser l'appareil. Gardez bien ce manuel pour de futures références ou pour tout nouvel utilisateur.

Cet appareil doit être utilisé conformément aux instructions de ce manuel d'instructions. Cecotec ne se fera responsable d'aucun dommage ni accident qui soit dû à une utilisation inappropriée de l'appareil.

Assurez-vous que le voltage du réseau coïncide avec le voltage spécifié sur l'étiquette de classification de l'appareil et que la prise possède une connexion à terre.

L'appareil peut être monté et démonté uniquement par du personnel qualifié.

Ne touchez pas le câble, la prise de courant ni le chargeur avec les mains mouillées.

Maintenez l'appareil éloigné des vêtements, des rideaux et matériaux similaires.

Ne vous asseyez pas sur l'appareil et ne placez pas d'objet lourd ni pointu dessus.

N'utilisez pas l'appareil près de sources de chaleur, substances inflammables, surfaces mouillées où il peut tomber des gouttes d'eau, là où l'appareil pourrait tomber dans l'eau et ne le laissez pas entrer en contact avec de l'eau ni avec aucun autre liquide.

Ne l'utilisez pas en extérieur.

N'utilisez pas la base de charge si le câble ou la prise sont abîmés ou si elle ne fonctionne pas correctement. Si vous détectez un problème avec l'appareil, contactez le Service Après-Vente Officiel de Cecotec.

N'utilisez pas l'appareil sur des tables, des chaises ni surfaces

élevées desquelles il pourrait tomber.

N'utilisez pas la protection du laser comme poignée pour déplacer le robot.

Ne placez pas l'appareil en fonctionnement dans des endroits où la température est inférieure à 0 °C ou supérieure à 40 °C.

L'appareil fonctionne uniquement avec la batterie et le câble fournis. L'utilisation d'autres composants ou accessoires peut provoquer des risques d'incendies, d'électrocutions ou abîmer le l'appareil.

N'utilisez pas l'appareil pour aspirer des objets inflammables ou encore allumés comme des cigarettes, des allumettes ou de la cendre.

Avant de mettre le robot en marche, retirez du sol les vêtements, les papiers, les câbles et autres éléments qui pourraient obstruer son passage.

L'appareil ne doit pas être utilisé par des enfants de 0 à 8 ans. Il peut être utilisé par des enfants de 8 ans et plus s'ils sont surveillés constamment.

Cet appareil peut être utilisé par des personnes aux capacités physiques, mentales ou sensorielles réduites, ou sans expérience ni connaissances si elles sont surveillées et/ou ont reçu les informations nécessaires à sa correcte utilisation et qu'elles ont bien compris les risques qu'il implique. Ne laissez pas les enfants jouer avec l'appareil.

Surveillez les enfants pour vous assurer qu'ils ne jouent pas avec le produit. Une surveillance stricte est nécessaire si le produit est utilisé par ou à côté des enfants.

SICHERHEITSHINWEISE

Lesen Sie die folgenden Hinweise aufmerksam durch, bevor Sie das Produkt verwenden. Bewahren Sie die Bedienungsanleitung für künftige Benutzer oder zum Nachschlagen gut auf.

Befolgen Sie diese Anweisungen, um das Gerät zu betreiben. Cecotec übernimmt keine Haftung für Schäden bzw. Unfälle, die durch unsachgemäße Handhabung entstehen.

Vergewissern Sie sich, dass die Netzspannung mit der auf dem Typenschild des Gerätes angegebenen Spannung übereinstimmt und dass die Steckdose geerdet ist.

Das Produkt darf nur von qualifiziertem Personal montiert und demontiert werden.

Fassen Sie nicht das Kabel, die Steckdose oder das Ladegerät mit nassen Händen.

Halten Sie den Roboter immer fern von Kleidungsstücken, Gardinen o.Ä.

Sitzen Sie sich bitte nicht oben auf das Gerät oder stellen Sie keinen Gegenstand darauf.

Betreiben Sie das Gerät nicht in der Nähe von Wärmequellen, entzündbaren Stoffen oder nassen Oberflächen, wo es fallen könnte. Vermeiden Sie das Kontakt des Gerätes mit Wasser oder anderen Flüssigkeiten. Verwenden Sie das Gerät nicht im Freien.

Verwenden Sie die Ladestation nicht, wenn das Kabel oder der Netzstecker kaputt sind oder die Ladestation nicht richtig funktioniert. Falls das Gerät kaputt ist, kontaktieren Sie den technischen Kundendienst von Cecotec.

Verwenden Sie nicht das Gerät auf Tischen, Stühlen oder erhöhten Flächen, wo es Sturzgefahr entsteht.

Verwenden Sie die Lasersicherung nicht als Griff, um den Roboter zu bewegen.

Stellen Sie das Gerät nicht in Orten, wo die Temperatur niedriger als 0 °C oder höher als 50 °C ist.

Das Gerät funktioniert nur mit dem Akku und dem Ladegerät. Die Verwendung von anderen Komponenten oder Zubehör könnte zu Brandgefahr, Stromschlag oder Schäden führen.

Verwenden Sie das Gerät nicht, um entflammbare Gegenstände wie Zigarette, Streichhölzer oder Asche zu saugen.

Bevor Sie das Gerät in Betrieb nehmen, entfernen Sie Kleidungsstücke, Papiere, Kabel oder andere Gegenstände, die es verstopfen könnten.

Das Gerät darf von Kindern unter 8 Jahren nicht benutzt werden. Dieses Gerät kann von Kindern ab 8 Jahren benutzt werden, wenn sie beaufsichtigt werden.

Dieses Produkt kann von Kindern ab 8 Jahren und Personen mit eingeschränkten körperlichen, sensorischen oder geistigen Fähigkeiten oder mit mangelnder Erfahrung und Kenntnissen verwendet werden, wenn sie in der sicheren Anwendung des Geräts beaufsichtigt oder unterwiesen werden und die damit verbundenen Risiken verstehen. Lassen Sie Kinder nicht mit dem Gerät spielen.

Beaufsichtigen Sie Kinder, um zu verhindern, dass sie mit dem Gerät spielen. Eine besondere genaue und konsequente Beaufsichtigung ist geboten, wenn das Gerät in der Nähe von Kindern verwendet wird.

ISTRUZIONI DI SICUREZZA

Leggere attentamente le seguenti istruzioni prima di usare il prodotto. Conservare questo manuale per riferimenti futuri o nuovi utenti.

Questo prodotto deve essere utilizzato secondo le istruzioni di questo manuale. Cecotec non si farà responsabile di nessun danno o incidente che sia la conseguenza dell'uso inappropriato del prodotto.

Verificare che la tensione di rete coincida con la tensione specificata nell'etichetta di classificazione del prodotto e che la presa elettrica sia dotata di conduttore di terra.

Il prodotto può essere solamente montato e smontato da personale qualificato.

Non toccare il cavo, la presa della corrente né il caricabatterie con le mani bagnate.

Mantenere il robot lontano da indumenti, tende e materiali simili.

Non sedersi né collocare oggetti affilati o pesanti sopra al prodotto.

Non utilizzare il dispositivo vicino a fonti di calore, sostanze infiammabili, superfici bagnate dove possa cadere o essere gettato in acqua, né permettere che entri a contatto con acqua o altri liquidi. Non utilizzare all'esterno.

Non utilizzare la base di ricarica se il cavo o la spina sono rotti o non funziona correttamente. In caso di avaria, contattare il Servizio di Assistenza Tecnica di Cecotec.

Non utilizzare il dispositivo su tavoli, sedie o superfici in altezza dove vi sia il rischio che possa cadere.

Non utilizzare la protezione del laser come manico per muovere il robot.

Non mettere il prodotto in funzionamento in luoghi dove la temperatura è inferiore a 0 °C o superiore a 40 °C.

Il dispositivo funziona solamente con la batteria e il caricabatterie forniti. L'uso di altre componenti o accessori potrebbe comportare il rischio di incendio, elettrocuzione o danneggiare il prodotto.

Non utilizzare il dispositivo per aspirare oggetti infiammabili o accesi come sigarette, fiammiferi o ceneri.

Prima di mettere il robot in funzionamento, rimuovere dal pavimento indumenti, carta, cavi o altri elementi che possano ostruire il dispositivo.

L'apparato non deve essere usato da bambini da 0 a 8 anni. Questo elettrodomestico può essere usato da bambini a partire dagli 8 anni sotto la sorveglianza continua di un adulto.

Questo prodotto può essere usato da bambini a partire dagli 8 anni e persone con capacità fisiche, sensoriali o mentali limitate, o con mancanza di esperienza e conoscenza solo sotto sorveglianza o avendo ricevuto istruzioni riguardanti l'uso dell'apparato in una forma sicura e comprendono i rischi che lo stesso implica. Non permettere l'uso del dispositivo ai bambini.

Sorvegliare i bambini per evitare che non giochino con il prodotto. È necessario sorvegliare rigidamente nel caso in cui il prodotto venga utilizzato da o vicino a bambini.

INSTRUÇÕES DE SEGURANÇA

Leia as seguintes instruções atentamente antes de usar o produto. Guarde este manual para referências futuras ou novos usuários.

Este produto deve ser usado conforme indicam as instruções deste manual. Cecotec não se responsabiliza de nenhum dano ou acidente que seja consequência do uso inapropriado do produto.

Certifique-se de que a tensão de rede coincide com a tensão especificada na etiqueta de classificação do produto e de que a tomada tenha ligação à terra.

O produto só poderá ser montado e desmontado por pessoas qualificadas.

Não toque no cabo, na ficha nem no carregador com as mãos molhadas.

Mantenha o robot longe de roupa, cortinas e outros objetos e materiais similares.

Não se sente nem coloque objetos pesados ou afiados em cima do produto.

Não utilize o produto perto de fontes de calor, substâncias inflamáveis, superfícies molhadas onde possa cair ou ser atirado à água, nem permita que entre em contacto com água ou outros líquidos. Não o utilize em exteriores.

Não utilize a base de carga se tiver o cabo ou a ficha estragados ou se não funcionar corretamente. Em caso de avaria, contacte com o Serviço de Assistência Técnica de Cecotec.

Não utilize o dispositivo em mesas, cadeiras ou superfícies em altura onde tenha o risco de cair.

Não utilize a proteção do laser como asa para mover o robot.

Não ponha o produto em funcionamento em lugares onde a temperatura seja inferior a 0 °C ou superior a 40 °C.

O dispositivo unicamente funciona com a bateria e o carregador proporcionados. O uso de outros componentes ou acessórios poderá levar ao risco de incêndio, eletrocussão ou danificar o produto.

Não utilize o dispositivo para aspirar objetos inflamáveis ou beatas de cigarros, brasas ou cinzas.

Antes de pôr o robot em funcionamento, retire do chão peças de roupa, papeis, cabos ou outros elementos que possam obstruir o dispositivo.

O aparelho não deve ser usado por crianças de 0 a 8 anos. Este aparelho pode ser usado por crianças de 8 anos se estiverem continuamente sob supervisão.

Este produto pode ser usado por crianças a partir de 8 anos e pessoas com capacidades físicas, sensoriais ou mentais reduzidas, ou com falta de experiência e conhecimento se estão supervisionados ou tenham recebido instruções concernentes ao uso do aparelho de uma forma segura e entendem os riscos que este implica.

Supervisione as crianças para evitar que brinquem com o produto. É necessário dar supervisão estrita se o produto estiver a ser usado perto ou por crianças.

INSTRUKCJE BEZPIECZEŃSTWA

Przed użyciem produktu należy uważnie przeczytać poniższe instrukcje. Zachowaj ten podręcznik do przyszłego użytku lub nowych użytkowników.

Urządzenie powinno być używane wyłącznie zgodnie z instrukcją. Cecotec nie bierze odpowiedzialności za szkody spowodowane niewłaściwym użytkowaniem produktu.

Upewnij się, że napięcie sieciowe odpowiada napięciu podanemu na tabliczce znamionowej produktu i że wtyczka jest uziemiona.

Urządzenie może być zmontowane i rozmontowane jedynie przez autoryzowany personel.

Nie dotykaj kabla, uziemienia ani ładowarki mokrymi rękami.

Przed użyciem robota, usuń z podłogi ubrania, zasłony, papiery i inne przedmioty, które mogłyby zostać zassane.

Nie siadaj ani nie kładź ciężkich lub ostrych przedmiotów na urządzeniu.

Nie umieszczaj urządzenia w pobliżu źródeł ciepła, łatwopalnych substancji lub mokrych powierzchni, ani nie dopuszczaj do kontaktu z wodą lub innymi cieczami. Nie używaj go na zewnątrz.

Nie używaj stacji ładowania, jeśli zauważysz, że nie działa poprawnie oraz gdy kabel lub wtyczka są uszkodzone. W takim przypadku skontaktuj się z oficjalnym serwisem pomocy technicznej Cecotec.

Nie używaj urządzenia do czyszczenia stołów, krzesel ani innych powierzchni, z których mogłoby upaść.

Nie używaj osłonki czujnika laserowego jako uchwytu do przenoszenia urządzenia.

Nie używaj urządzenia przy temperaturach poniżej 0 °C lub powyżej 40 °C

Urządzenie może być zasilane jedynie przy pomocy oryginalnej baterii lub ładowarki. Użycie innych sprzętów do zasilania urządzenia grozi pożarem, porażeniem prądem lub uszkodzeniem urządzenia.

Nie używaj urządzenia do odkurzania łatwopalnych przedmiotów, jak np. niedopałki papierosów, żar czy zapałki.

Usuń z podłogi wszystkie przedmioty, które mogą blokować ruch urządzenia lub zakłócić jego funkcjonowanie, np. kable, ubrania, papiery itd.

Z urządzenia nie powinny korzystać dzieci w wieku od 0 do 8 lat. Z tego urządzenia mogą korzystać dzieci w wieku od 8 lat, jeżeli są pod stałym nadzorem.

Ten produkt może być używany przez osoby o ograniczonych zdolnościach fizycznych, sensorycznych lub umysłowych lub bez doświadczenia i wiedzy, jeśli są one nadzorowane lub otrzymały instrukcje dotyczące bezpiecznego korzystania z urządzenia i rozumieją związane z tym ryzyko. Nie pozwalaj dzieciom bawić się urządzeniem.

Nadzoruj dzieci, aby nie bawiły się urządzeniem. Konieczny jest ścisły nadzór, jeśli produkt jest używany przez dzieci lub w ich pobliżu.

BEZPEČNOSTNÍ POKYNY

Před použitím přístroje si pozorně přečtěte následující bezpečnostní pokyny. Uchovejte tento manuál pro pozdější použití nebo pro nové uživatele.

Tento přístroj se musí používat v souladu s tímto návodem na použití. Cecotec není zodpovědný za žádné škody nebo nehody způsobené nevhodným používáním.

Ujistěte se, že elektrická síť má stejné napětí jako je uvedené na etiketě produktu a že zásuvka je uzemněná.

Produkt může být smontován a rozebrán pouze kvalifikovaným personálem.

Nedotýkejte se kabelu, zásuvky ani nabíječky mokřýma rukama.

Držte robota z dosahu oblečení, záclon a podobných materiálů. Nesedejte si ani nepokládejte ostré anebo těžké předměty na přístroj.

Nepoužívejte přístroj v blízkosti zdrojů tepla, hořlavých látek, mokřých povrchů, odkud by mohl spadnout nebo spadnout do vody, a nedovolte, aby přišel do kontaktu s vodou nebo jinými tekutinami. Nepoužívejte venku.

Nepoužívejte nabíjecí základnu, pokud má kabel nebo zásuvku poškozenou, nebo pokud nefungují správně. V případě problému kontaktujte Asistenční technický servis Cecotec.

Nepoužívejte přístroj na stolech, židlích nebo jiných vyvýšených místech, odkud by mohl spadnout.

Nepoužívejte ochranu laseru jako rukojeť na přemístění robota. Nezapínejte přístroj v místech, kde teplota spadne pod 0 °C nebo převyšuje 40 °C.

Přístroj funguje pouze s poskytnutou baterií a nabíječkou. Použití jiných komponentů nebo příslušenství by mohlo způsobit nebezpečí požáru, zkratu nebo produkt poškodit.

Nepoužívejte přístroj na vysávání hořlavých předmětů nebo předmětů zapálených, jako jsou cigarety, zápalky nebo popel. Než robota zapnete, seberte z podlahy oblečení, papíry, kabely nebo jiné předměty, které by mohly robotovi překážet.

Přístroj by neměl být používán dětmi do 8mi let. Tento přístroj může být používán dětmi od 8mi let, pokud jsou pod neustálým dozorem.

Tento produkt může být používán dětmi nad 8 let a osobami s fyzickým, sensorickým anebo mentálním postižením, nebo osobami, kterým chybí zkušenost a znalost, pokud jsou pod dozorem a nebo jim byly poskytnuty informace o používání aparátu a mohou jej používat bezpečně a rozumí nebezpečím, které z tohoto používání vyplývají. Nedovolte, aby si s přístrojem hrály děti.

Dohlížejte na děti, abyste se ujistili, že si s přístrojem nehrají. Je naprosto nezbytné na přístroj dohlížet, pokud je používán v blízkosti dětí nebo přímo dětmi.

1. PIEZAS Y COMPONENTES

Robot:

Fig. 1.

1. Modo de Vuelta a casa
2. Botón de encendido/Limpieza automática
3. Configuración de red
4. Sensor de detección visual

Robot y sensores

Fig. 2.

1. Sensor láser
2. Tapa superior
3. Vuelta a casa/Encendido/limpieza automática
4. Sensor receptor de infrarrojos
5. Sensor anticolidión
6. Rueda omnidireccional
7. Bornes de carga
8. Batería
9. Cepillo lateral
10. Parachoques
11. Tapa del motor
12. Cepillo central: para limpiar todo tipo de superficies
13. Rueda izquierda
14. Rueda derecha
15. Cepillo de silicona: específico para pelos de mascota
16. Cepillo Jalisco: específico para suelos duros
17. Sensor óptico: específico para evitar que el robot se choque

Depósito mixto

Fig. 3.

Compartimento de agua

1. Fijación del depósito
2. Entrada de agua
3. Depósito de agua

Depósito de suciedad

Fig. 4.

1. Filtro de alta eficiencia
2. Depósito de suciedad

Depósito de suciedad

Fig. 5.

1. Depósito de suciedad
2. Filtro primario
3. Filtro de alta eficiencia
4. Tapa del depósito de suciedad

Base de carga

Fig. 6.

1. Zona de transmisión de señal
2. Borne de carga
3. Indicador de carga
4. Ranura para el cable
5. Borne de carga

Soporte de la mopa y mopa

Fig. 7.

1. Mopa
2. Soporte de la mopa
3. Velcro
4. Pestaña

2. ANTES DE USAR

Saque el producto de la caja y retire todo el material de embalaje.

Asegúrese de que todas las piezas y componentes están incluidas y en buen estado. Si se observara algún daño visible, contacte de forma inmediata con el Servicio de Atención Técnica oficial de Cecotec.

3. INSTALACIÓN

Instalación del robot y de la base de carga

Fig. 8.

Conecte la base de carga a una toma de corriente y guarde el cable restante. Es importante guardar el cable restante en la parte inferior de la base de carga para evitar desconectar o arrastrar el cable.

Coloque la base de carga contra la pared dejando la distancia de seguridad indicada en el siguiente dibujo.

Aviso: mantenga una distancia libre de al menos 1 m a cada lado de la base de carga y de 2 al

frente.
Fig. 9.

Advertencia: no exponga la base de carga a la luz solar directa.

Mantenga pulsado el botón de inicio durante 3 segundos; cuando el indicador luminoso se encienda, coloque el robot en la base de carga.

Fig. 10.

Luz azul fija: ON/En funcionamiento

Luz naranja oscilante: cargando

Luz roja parpadeando: Error

Aviso:

Lleve el robot a la base de carga si la batería está baja. El robot puede no encenderse si la batería está muy baja.

El robot se encenderá automáticamente al colocarla en la base de carga.

El robot no se puede apagar durante la carga.

Instalación del depósito mixto

Aviso: no se recomienda utilizar la función de fregado durante el primer uso.

Abra la tapa de silicona azul del depósito, llénelo de agua sin que esta sobresalga del depósito. Asegúrese de cerrar correctamente la pestaña de silicona para evitar que se salga el agua.

Fig. 11.

Instale el depósito en el robot siguiendo la dirección indicada. Asegúrese de que está bien cerrado.

Fig. 12.

Únicamente para instalación del depósito mixto:

Utilice el velcro de la mopa para pegarla a la parte inferior del soporte de la mopa.

Fig. 13.

Pulse manualmente las pestañas situadas a ambos lados del depósito mixto y empuje hasta colocarlo en su posición correcta. Escuchará un clic indicando que está bien colocado.

Fig. 14.

Recomendaciones:

No utilice la función de fregado cuando el robot no esté siendo supervisado.

Desinstale el soporte de la mopa cuando el robot se esté cargando o cuando no se vaya a utilizar.

Si hay alfombras en casa, configure áreas restringidas para evitar que el robot pase por ellas.

Añada unas gotas de producto de limpieza si fuera necesario, siempre y cuando este no sea

corrosivo.

Para retirar el soporte de la mopa, pulse el botón de liberación y tire de él hacia afuera.

Advertencias:

el exceso de productos de limpieza puede bloquear las salidas de agua.

para llevar a cabo un fregado perfecto, se recomienda humedecer la mopa antes de utilizarla.

Primera limpieza

Una vez instalado el robot aspirador y la base de carga deberá seguir los siguientes pasos antes de programar la primera limpieza.

En primer lugar, el robot tendrá que realizar un ciclo de carga completo. Se recomienda dejarlo cargando durante toda la noche. Cuando tenga la batería completamente cargada podrá realizar la primera limpieza y guardar el primer mapa. Para ello, active el modo Auto y la potencia de succión Eco. Es muy importante seguir estas indicaciones para que el robot reconozca todos los rincones del hogar y pueda realizar un mapeo completo.

Si tiene una casa demasiado grande y el robot se queda sin batería no pasa nada. El robot vuelve a la base de carga, guarda tanto el mapa completo como los mapas incompletos, y una vez cargado, continua la limpieza en el punto donde se había quedado hasta mapear la totalidad de la superficie recorrida. El robot mapea constantemente, por lo que se adapta de manera individualizada y personalizada a las particularidades de cada hogar y mejora su mapa constantemente.

4. FUNCIONAMIENTO

El indicador luminoso cambiará de naranja oscilante a azul fijo cuando la batería esté completamente cargada y el robot esté listo para funcionar.

El robot no puede funcionar con batería baja.

Recomendaciones: Retire todos los cables y obstáculos del suelo antes de poner el robot en funcionamiento para evitar accidentes y daños.

Botones del robot

Fig. 15.

Modo Auto

Pulse el botón de encendido en el robot para que comience a limpiar automáticamente en modo Bordes y luego realice un ciclo de limpieza de forma ordenada en zig zag, mientras reconoce las áreas por las que ha limpiado y por las que no. El robot planeará la ruta de la limpieza de forma automática a medida que limpia. Al controlar el robot de forma manual durante este modo, este recalculará la ruta, por lo que podría pasar por zonas que ya están limpiadas. Para asegurar una limpieza eficiente, no dirija el robot de forma manual durante la limpieza automática.

Gracias a su tecnología Total Surface 3.0, el robot volverá automáticamente a la base de

carga cuando la batería esté baja, y retomará la limpieza con alta eficiencia desde el mismo punto cuando haya finalizado la carga. Con el fin de optimizar este proceso, el robot calculará automáticamente el tiempo de carga exacto necesario para limpiar la superficie. Durante la limpieza, el robot hará una pequeña pausa para evaluar el área y planear la ruta de la limpieza (esta pausa variará dependiendo de las condiciones del hogar).

Aviso: el robot limpia de manera ordenada en áreas cuadradas de 4 x 4 m, por lo que puede salirse de una habitación para delimitar dicha área. No se preocupe, el robot limpiará toda la superficie accesible.

Modo de Vuelta a casa

Pulse el botón de Vuelta a casa.

Este modo se puede activar durante cualquier otro ciclo de limpieza, el robot dejará de limpiar y volverá a la base de carga de forma automática.

El robot tomará la ruta más corta para volver a la base de carga gracias a la memorización de mapas y la función de vuelta a casa inteligente.

Al completar un ciclo de limpieza o cuando la batería esté baja, gracias a la tecnología TotalSurface 3.0, el robot también volverá automáticamente a la base de carga para evitar quedarse sin batería. Una vez que se haya cargado, volverá a retomar la limpieza desde el punto exacto en el que se había quedado.

Recomendación: retire el depósito mixto durante la carga.

Mando a distancia

Fig. 16.

Programación

Niveles de potencia (Turbo/Normal/Eco)

Vuelta a casa

Reloj

Control manual

Encendido/Pausa

Modo Bordes

Vinculación del mando a distancia

Si el robot no responde al mando a distancia, lleve a cabo los siguientes pasos:

Mantenga pulsado el botón del modo Bordes del mando a distancia durante 5 segundos, el mando entrará en modo de vinculación. La pantalla mostrará 8888.

El receptor del mando a distancia se activará a los 5 segundos y entrará en modo de vinculación. El robot recibirá la señal del mando a distancia, y el mando a distancia volverá al estado normal. La pantalla mostrará que el proceso de vinculación se ha completado.

En caso de que el proceso de vinculación falle, el mando a distancia mostrará 8888 y saldrá del modo de vinculación 30 segundos después.

Las siguientes operaciones y los modos se pueden activar desde el mando a distancia.

Modos

Al ponerse en funcionamiento por primera vez, el robot llevará a cabo un proceso de mapeo y memorización antes de comenzar el proceso de limpieza. Utilice el robot en modo auto y potencia eco, de esta manera se asegurará de que el mapa se memoriza al completo.

Aviso: Asegúrese de que el indicador luminoso está encendido de color azul antes de utilizarlo, indicando que el robot está activado. Si no lo está, pulse cualquier botón del mando a distancia para activarlo.

Modo Auto

Fig. 17.

Pulse el botón de encendido en el mando a distancia para que comience a limpiar automáticamente en modo Bordes y luego realice un ciclo de limpieza de forma ordenada en zig zag, mientras reconoce las áreas por las que ha limpiado y por las que no. El robot planeará la ruta de la limpieza de forma automática a medida que limpia. Al controlar el robot de forma manual durante este modo, este recalculará la ruta, por lo que podría pasar por zonas que ya están limpias. Para asegurar una limpieza eficiente, no dirija el robot de forma manual durante la limpieza automática.

Gracias a su tecnología Total Surface 3.0, el robot volverá automáticamente a la base de carga cuando la batería esté baja, y retomará la limpieza con alta eficiencia desde el mismo punto cuando haya finalizado la carga. Durante la limpieza, el robot hará una pequeña pausa para evaluar el área y planear la ruta de la limpieza (esta pausa variará dependiendo de las condiciones del hogar).

Aviso: el robot limpia de manera ordenada en áreas cuadradas de 4 x 4 m, por lo que puede salirse de una habitación para delimitar dicha área. No se preocupe, el robot limpiará toda la superficie accesible.

Modo Bordes

Fig. 18.

Pulse el botón de modo Bordes en el mando a distancia para que el robot comience la limpieza de bordes. Limpiará de forma automática a lo largo del perímetro de toda la superficie y luego volverá a la base de carga de forma directa automáticamente. En caso de que el robot no haya salido de la base de carga, volverá al punto de inicio.

Aviso: pulse el botón de niveles de potencia para cambiar entre los 3 modos: Turbo/Normal/Eco.

Modo de Vuelta a casa

Fig. 19.

Pulse el botón de Vuelta a casa en el mando a distancia para mandar al robot a la base de carga. Este modo se puede activar durante cualquier otro ciclo de limpieza y el robot parará de limpiar y volverá a la base de carga de forma automática. El robot tomará la ruta más corta para volver a la base de carga gracias a la memorización de mapas y la función de vuelta a casa inteligente.

Al completar un ciclo de limpieza o cuando la batería esté baja, gracias a la tecnología TotalSurface 3.0, el robot también volverá automáticamente a la base de carga para evitar quedarse sin batería. Una vez que se haya cargado, volverá a retomar la limpieza desde el punto exacto en el que se había quedado.

Advertencias:

Retire el depósito mixto del robot antes de ponerlo a cargar.

Asegúrese de que la habitación está despejada para que el robot pueda acceder a la base de carga sin problemas.

Funciones

Pausa

Mientras el robot esté en funcionamiento, pulse el botón de encendido en la aplicación, en el mando a distancia o en el robot para pausarlo, y pulse el mismo botón para reanudar la limpieza.

Standby

El robot entrará en modo standby automáticamente después de 5 minutos de inactividad. Pulse el botón de encendido en la aplicación, en el mando a distancia o en el robot para activarlo de nuevo.

Advertencias:

Tras 12 horas de inactividad, el robot se apagará de forma automática.

Durante la carga, el robot no entrará en modo standby.

Nivel de potencia de succión

Pulse el botón de nivel de potencia de succión del mando a distancia para seleccionar el nivel deseado. Seleccione Eco (potencia baja), Media (media potencia) o Turbo (máxima potencia).

Programación

Advertencia: el robot no se puede programar desde más de un dispositivo a la vez. Asegúrese de programarlo desde la App móvil o desde el mando a distancia.

El robot cuenta con una función de programación para ofrecer una limpieza de máxima eficiencia. Los ajustes de hora y la programación de la limpieza deben llevarse a cabo desde el mando a distancia. Una vez programado, el robot llevará a cabo automáticamente el ciclo de limpieza correspondiente a cada día.

Aviso: asegúrese de que el robot está activado y de que el indicador luminoso está encendido antes de programar la limpieza o de configurar la hora.

Hora actual

Fig. 20.

Mantenga pulsado el botón de tiempo durante 3 segundos. Los primeros 2 dígitos, correspondientes a la hora, parpadearán.

Utilice los botones de dirección de arriba y abajo para configurar la hora actual. Luego, utilice los botones de dirección de derecha e izquierda para cambiar de horas a minutos y repita el paso anterior.

Fig. 21.

Pulse el botón de tiempo de nuevo para guardar los ajustes.

Programación de tareas de limpieza

Mantenga pulsado el botón de programación durante 3 segundos. Los primeros 2 dígitos, correspondientes a la hora, parpadearán.

Fig. 22.

Utilice los botones de dirección de arriba y abajo para configurar la hora de la programación. Luego, utilice los botones de dirección de derecha e izquierda para cambiar de horas a minutos y repita el paso anterior.

Fig. 23.

Pulse el botón de programación de nuevo para guardar los ajustes.

Para cancelar la limpieza programada, siga estos pasos:

Configure la hora del mando a distancia a las 00:00 am y guarde los ajustes.

Apague el robot del interruptor de encendido durante 1 minuto y accione el interruptor de nuevo.

Aviso: el robot emitirá un pitido indicando que los ajustes se han guardado.

Advertencia: al cambiar las pilas del mando a distancia, la hora del reloj y de la programación deben ser configuradas de nuevo.

INTELIGENCIA ARTIFICIAL

En todos los modos de funcionamiento se cuenta con la Inteligencia artificial para optimizar la limpieza centrándose tanto en la detección de obstáculos como en la detección del tipo de suelo. Asegúrese de que la zona de limpieza esté bien iluminada. Así, el robot reconocerá pequeños objetos como calcetines, cables, pies de ventiladores o incluso mascotas. De esta manera podrá planificar vías de limpieza esquivando los obstáculos. En cada estancia podrá detectar el tipo de suelo, recomendando consejos específicos de limpieza para esa estancia respecto al tipo de cepillo o nivel de fregado a usar. Esta información aparecerá en la APP

siempre que tenga el robot vinculado.

Indicador luminoso:

En funcionamiento: Luz azul fija.

Batería baja: luz naranja parpadea lentamente.

Cargando: luz naranja oscilante.

Configuración de red: luz azul.

Iniciando/actualizando el firmware: luz azul oscilante.

Error: luz roja parpadea rápidamente.

5. APLICACIÓN MÓVIL Y CONEXIÓN WI-FI

Para acceder a todas las funciones de su robot desde cualquier lugar se recomienda descargar la App Conga 7090. Podrá controlar el robot de la forma más eficaz y disfrutar de la excelencia en la limpieza.

Ventajas de la App:

Controle su robot de forma fácil e intuitiva.

Active la limpieza desde cualquier lugar.

Realice la configuración y la programación diaria.

Disfrute de diferentes modos de limpieza: Auto, Espiral, Bordes, Manual, Twice, Área restringida, Puntual, Área inteligente, vuelta a casa y Scrubbing.

Visualice cómo el robot crea un mapa interactivo a medida que va limpiando.

Gestione los mapas de forma inteligente a través de la función Room Plan, que le permite juntar, dividir y nombrar las habitaciones. Además, cree y programe sus propios planes de limpieza seleccionando las habitaciones que desea limpiar, en qué modo y potencia.

Compruebe la superficie limpiada y el tiempo tardado.

Acceda a su historial de limpieza.

Esta aplicación es compatible con redes 5GHz.

*Este modelo es compatible con los asistentes virtuales por voz Google Assistant y Alexa.

Configuración:

Fig. 24.

Descarga la App Conga 7090 desde la App Store o Google Play.

Cree una cuenta con su e-mail y una contraseña.

Confirme su registro.

Añada su robot Conga.

Conéctese a una red Wi-Fi.

Advertencias:

El nombre del Wi-Fi y la contraseña no pueden exceder 32 bits.

Si la conexión a la red falla, siga estos pasos:

Pulse el botón On/Off durante 5 segundos, el robot entrará en modo de suspensión y el indicador luminoso Wi-Fi parpadeará rápidamente, indicando que ha habido un fallo en la conexión. Intente reconectar el robot siguiendo los pasos de la sección anterior.

En caso de que la conexión falle de nuevo, compruebe si:

a. El robot está demasiado lejos del rúter.

b. La contraseña Wi-Fi es incorrecta.

Puede utilizar los siguientes modos desde la App:

Modo Auto: al seleccionar este modo, el robot limpiará por cuadrantes de 4x4 m. Dentro de este espacio, llevará a cabo primero una limpieza en modo Bordes, luego en zigzag hasta completar la superficie. Una vez finalizada la limpieza, volverá automáticamente a la base de carga.

Puede activarse desde la aplicación y desde el mando a distancia.

Aviso: es posible que el robot cambie de habitación para completar la limpieza de alguno de los cuadrantes. No se preocupe, esto no afectará al funcionamiento del robot.

Modo bordes: al seleccionar este modo, el robot limpiará a lo largo de las paredes y de los muebles.

Puede activarse desde la aplicación y desde el mando a distancia.

Modo Espiral: al seleccionar este modo, el robot comenzará la limpieza en un punto exacto, realizará movimientos en espiral hacia afuera y luego hacia adentro a máxima potencia hasta volver al punto de inicio. Luego, volverá a la base de carga de forma directa.

Puede activarse únicamente desde la aplicación.

Modo Scrubbing: Al activar este modo, el robot realiza movimientos de vaivén, simulando los movimientos reales de una fregona. Comenzará limpiando en modo Bordes, continuará en movimientos zigzag y finalmente volverá a la base de carga de forma directa.

Puede activarse únicamente desde la aplicación.

Modo manual: para llevar a cabo la limpieza de forma manual, utilice los botones de dirección del mando a distancia o de la App para dirigir el robot a puntos específicos que desea limpiar.

Puede activarse desde la aplicación y desde el mando a distancia.

Modo de vuelta a casa: seleccione este modo en cualquier momento y durante cualquier modo de limpieza para que el robot vuelva a la base de carga de forma automática.

Puede activarse desde el robot, desde el mando a distancia y desde la aplicación.

Modo Área inteligente: una vez se haya guardado el mapa de la casa, seleccione este modo para limpiar un área exacta en movimientos zigzag. Al finalizar la limpieza del área seleccionada, el robot volverá a la base de carga de forma directa. Puede seleccionar más de un área en el mapa a la vez. El robot únicamente activará la limpieza en la zona seleccionada, por lo que irá al punto y volverá a la base sin aspirar. Puede activarse únicamente desde la aplicación.

Modo puntual: seleccione este modo para limpiar una zona específica del mapa en profundidad, aprovechando la potencia máxima del robot. El robot limpiará una zona de 2x2 m en movimientos zigzag y volverá a la base de carga de forma directa al finalizar. El robot únicamente activará la limpieza en la zona seleccionada, por lo que irá al punto y volverá a la base sin aspirar. Puede activarse únicamente desde la aplicación.

Modo de Área restringida: seleccione este modo y delimite en el mapa zonas concretas que no desea que el robot limpie. Puede seleccionar más de un área restringida en el mapa. Puede activarse únicamente desde la aplicación.

Modo Twice: seleccione este modo para llevar a cabo una limpieza profunda de su casa. Puede combinarse con el modo Bordes, Espiral, Puntual o Área inteligente. El robot llevará a cabo dos ciclos de limpieza completos y volverá a la base de carga de forma directa.

Limpieza final

Antes de volver a la base de carga, el robot realizará varios movimientos hacia adelante y hacia atrás para eliminar los restos de polvo del cepillo.

6. LIMPIEZA Y MANTENIMIENTO

Cepillo central

Dé la vuelta al robot y pulse el botón de liberación del cepillo central para retirar la tapa. Saque el cepillo central y limpie el compartimento. Limpie el cepillo central con las herramientas proporcionadas y lávelo con agua y jabón si fuera necesario.

Coloque el cepillo central en su posición y cierre la pestaña de la tapa.

Recomendación: para asegurar un funcionamiento eficiente, cambie el cepillo central cada 6-12 meses (dependiendo de la frecuencia y el tipo de uso).

Fig. 25.

Tapa del cepillo central
Pestaña
Cepillo central
Compartimento

Cepillo de silicona

Fig. 26.

Para llevar a cabo la limpieza del cepillo de silicona, siga los pasos del apartado anterior para extraerlo y lávelo con agua y jabón. Séquelo cuidadosamente antes de instalarlo de nuevo para asegurar que funciona eficientemente.

Cepillo Jalisco

Fig. 27.

Para limpiar el Cepillo Jalisco, siga los pasos de la sección anterior y lávelo con agua. Séquelo cuidadosamente antes de instalarlo de nuevo para asegurar que funciona eficientemente.

Depósito de suciedad

Fig. 28.

Extraiga el depósito de suciedad.

Abra la tapa del depósito de suciedad y vacíelo.

Utilice el cepillo de limpieza para limpiar el interior del depósito de suciedad.

Instale el depósito de suciedad en el robot de nuevo.

Depósito mixto

Fig. 29.

Extraiga el depósito mixto.

Separe el compartimento de suciedad del resto del depósito.

Abra el compartimento de suciedad y vacíelo.

Utilice el cepillo de limpieza para limpiar el compartimento de suciedad.

Vuelva a instalar el compartimento de suciedad dentro del depósito mixto.

Instale el depósito mixto en el robot de nuevo.

Si ha utilizado el modo de fregado, vacíe el depósito de agua y rellénelo de agua limpia para enjuagarlo. Vacíelo de nuevo antes de instalarlo en el robot de nuevo.

Filtro de alta eficiencia

Fig. 30.

Retire el filtro de alta eficiencia y sacúdalo para eliminar toda la suciedad.

Aviso:

Cambie el filtro de alta eficiencia cada 3 meses (dependiendo de la frecuencia y el tipo de uso).

Limpie el filtro periódicamente con un cepillo para evitar obstrucciones. No utilice agua ni detergente.

Cepillo lateral

Fig. 31.

Retire y limpie los cepillos laterales regularmente.

Recomendación: para asegurar una limpieza perfecta, se recomienda cambiar los cepillos laterales cada 3 meses (dependiendo de la frecuencia y del tipo de uso).

Sensores anticaída

Fig. 32.

Limpie regularmente los sensores anticaída con un paño suave.

Advertencia: Siempre transporte o mueva el producto apagado y en su caja original.

Sensor de detección visual

Fig. 33

Limpie la lente con un paño suave y limpio. Evite usar detergentes o espráis durante la limpieza.

7. CAMBIO Y CARGA DE LA BATERÍA

No utilice baterías, cargadores o bases de carga diferentes a las proporcionadas oficialmente por Cecotec.

No utilice baterías no recargables.

No retire, desmonte o trate de reparar la batería ni la base de carga.

No coloque la base de carga cerca de fuentes de calor.

No utilice un paño húmedo para limpiar ninguna de las partes de este producto.

Retire la batería y guárdela en un lugar seguro y seco si no va a utilizar el robot en un periodo prolongado de tiempo. Se recomienda cargar la batería cada mes para evitar que se dañe.

No deseche las baterías de cualquier manera. Se recomienda entregarlas a organizaciones profesionales para que sean tratadas correctamente.

8. RESOLUCIÓN DE PROBLEMAS**Problema**

1. El robot no se enciende o no inicia la limpieza.
2. El robot no se carga o no puede volver a la base de carga.
3. El robot no funciona correctamente.
4. El robot emite un sonido extraño durante la limpieza.
5. El robot no limpia eficientemente o pierde la suciedad.
6. El robot no se ha podido conectar a la red Wi-Fi.
7. El robot no ha realizado la limpieza programada.
8. El robot no vuelve a la base de carga después de finalizar la limpieza puntual o de haber cambiado la posición inicial.

9. El robot no retoma la limpieza.
10. El robot está siempre fuera de línea.
11. Fallo de conexión entre el teléfono móvil y el robot.
12. El sensor de detección visual no reconoce objetos.

Solución

- 1.1. El robot no puede funcionar con batería baja. Deje que se cargue antes de ponerlo en funcionamiento
- 1.2. La temperatura de la habitación es inferior a 0 °C o superior a 50 °C. Utilice el robot en lugares donde la temperatura ambiente esté en el rango de temperatura especificado.
 - 2.1. Hay demasiados obstáculos cerca de la base de carga, mueva la base de carga a un lugar despejado.
 - 2.2. Limpie los bornes de carga
 - 2.3. Asegúrese de que el interruptor de encendido esté encendido
 - 2.4. El robot está demasiado lejos de la base de carga, colóquelo más cerca y vuelva a intentar.
 - 2.5. Hay muy poco espacio libre alrededor de la base de carga. Asegúrese de que los bornes de carga están limpios.
 - 3.1. Apague el robot, apague el interruptor y enciéndalo de nuevo.
 - 3.2. Una vez encendido el robot y estando fuera de la base de carga, mantenga pulsado el botón del robot de Vuelta a casa hasta que emita un pitido. Inmediatamente, suelte el botón y vuelva a pulsarlo hasta que el robot hable. De este modo resetearemos el robot.
 4. El cepillo central, los cepillos laterales o la rueda omnidireccional pueden estar enredados, pare el robot y límpielo.
 - 5.1. El depósito de suciedad está lleno. Vacíelo y limpie el filtro de alta eficiencia si está bloqueado.
 - 5.2. El filtro de alta eficiencia está bloqueado, límpielo.
 - 5.3. El cepillo central está enredado con algún objeto extraño, límpielo.
 - 6.1. La señal Wi-Fi es mala. Compruebe la señal Wi-Fi.
 - 6.2. La conexión Wi-Fi es inestable. Reinicie el router, compruebe si hay alguna actualización de la aplicación e inténtelo de nuevo.
 - 6.3. Asegúrese de que tiene desactivados los datos móviles en su dispositivo para mejorar el proceso de vinculación.
 - 7.1. Compruebe si el robot está en modo noche y cambie de modo. El robot no lleva a cabo las limpiezas programadas cuando está en modo Noche.
 - 7.2. Asegúrese de que el robot está conectado a la red, no podrá llevar a cabo las limpiezas programadas sin conexión.
 - 8.1. El robot mapeará y calcular una nueva ruta después de limpiar en modo puntual o de haber cambiado la posición de inicio.
 - 8.2. Si la base de carga está muy lejos del robot, no podrá volver automáticamente. Lleve el robot a la base de carga de forma manual.

9. Asegúrese de que el robot no está en modo Noche, ya que no retomará la limpieza en este modo. Al colocarlo en la base de forma manual, no retomará la limpieza.

10. Asegúrese de que el robot está conectado correctamente a la red y siempre en zonas con buena señal Wi-Fi.

11. Asegúrese de que el robot y la base de carga está en una zona con buena señal Wi-Fi, reinicie el rúter y trate de conectarlo de nuevo.

12.1 Asegúrese de que las zonas que se van a limpiar estén bien iluminadas.

12.2 Limpie la lente con un paño suave y limpio y asegúrese de que el sensor no está bloqueado. Evite usar detergentes o espráis durante la limpieza.

9. ESPECIFICACIONES TÉCNICAS

Modelo: Conga 7090 AI

Referencia del producto: 05425

100-240 V ~ 50/60 Hz

Batería: 14,8 V, 6400 mAh

Bandas de frecuencia: 2.412-2.472 GHz 5.150-5.250 5.250-5.350 GHz 5.470-5.725 GHz

Máxima transmisión de potencia: 16 dBm

Fabricado en China | Diseñado en España

10. RECICLAJE DE ELECTRODOMÉSTICOS



La directiva europea 2012/19/UE sobre Residuos de Aparatos Eléctricos y Electrónicos (RAEE) especifica que los electrodomésticos no deben ser reciclados con el resto de los desperdicios municipales. Dichos electrodomésticos han de ser desechados de forma separada, para optimizar la recuperación y reciclaje de materiales y, de esta manera, reducir el impacto que puedan tener en la salud humana y el medioambiente.

El símbolo del contenedor tachado le recuerda su obligación de desechar este producto de forma correcta.

Para obtener información detallada acerca de la forma más adecuada de desechar sus electrodomésticos y/o las correspondientes baterías, el consumidor deberá contactar con las autoridades locales.

11. GARANTÍA Y SAT

Este producto tiene una garantía de 2 años desde la fecha de compra, siempre y cuando se conserve y envíe la factura de compra, el producto esté en perfecto estado físico y se le dé un uso adecuado tal y como se indica en este manual de instrucciones.

La garantía no cubrirá:

Si el producto ha sido usado fuera de su capacidad o utilidad, maltratado, golpeado, expuesto a la humedad, sumergido en algún líquido o sustancia corrosiva, así como cualquier otra falta atribuible al consumidor.

Si el producto ha sido desarmado, modificado o reparado por personas no autorizadas por el SAT oficial de Cecotec.

Si la incidencia ha sido originada por el desgaste normal de las piezas debido al uso.

El servicio de garantía cubre todos los defectos de fabricación durante 2 años en base a la legislación vigente, excepto piezas consumibles. En caso de mal uso por parte del usuario el servicio de garantía no se hará responsable de la reparación.

Si en alguna ocasión detecta una incidencia con el producto o tiene alguna consulta, póngase en contacto con el Servicio de Asistencia Técnica oficial de Cecotec a través del número de teléfono +34 96 321 07 28.

1. PARTS AND COMPONENTS

Robot:

Fig. 1.

1. Back home mode
2. Power/Automatic cleaning button
3. Network configuration
4. Visual detection sensor

Robot and sensors

Fig. 2.

1. Laser sensor
2. Top cover
3. Back home/Power/Autocleaning mode
4. Infrared receiver sensor
5. Anti-collision sensor
6. Omnidirectional wheel
7. Charging terminals
8. Battery
9. Side brush
10. Bumper
11. Motor cover
12. Main brush: For cleaning all types of surfaces
13. Left side wheel
14. Right side wheel
15. Silicone brush: Special for pet hair
16. Jalisco brush: Specific for hard floors
17. Optical sensor: Specific for preventing the robot from bumping

Wet&Dry tank

Fig. 3.

Water compartment

1. Tank lock
2. Water inlet
3. Water tank

Dust tank

Fig. 4.

1. High-efficiency filter
2. Dust tank

Dust tank

Fig. 5.

1. Dust tank
2. Primary filter
3. High-efficiency filter
4. Dust tank cover

Charging base

Fig. 6.

1. Signal transmission area
2. Charging terminal
3. Charge indicator
4. Cable slot
5. Charging terminal

Mop bracket and cloth

Fig. 7.

1. Mop
2. Mop bracket
3. Velcro
4. Tab

2. BEFORE USE

Take the product out of the box and remove all packaging materials.

Make sure all parts and components are included and in good conditions. If any sign of visible damage is observed, contact immediately with our official Technical Support Service.

3. INSTALLATION

Robot and charging base installation

Fig. 8.

Connect the charging base to a power supply and store the remaining cable. It is important to store the remaining cable at the bottom of the charging base to avoid it from being dragged and disconnected.

Place the charging base against the wall, leaving the safety distance indicated in the below picture.

Note: Ensure a space of at least 1 m on both the left and right side of the charging base, and a space of at least 2 m in front of it.

Fig. 9.

Warning: Do not expose the charging base to direct sun light.

Long press the power button for 3 seconds; when the light indicator turns on, place the robot on the charging base.

Fig. 10.

Steady blue light: ON/operating

Oscillating orange light: Charging

Red light blinks: Error

Note:

Take the robot to the charging base if the battery is low. The robot might not turn on if the battery is very low.

The robot will automatically turn on when placed on the charging base.

The robot cannot be turned off during charging.

Wet & dry tank installation

Note: It is not suggested to use the scrubbing function for the first-time use.

Open the tank's blue silicone lid, fill the tank with water carefully so water does not come out and close it again. Make sure the silicone clip is properly closed to avoid water from pilling.

Fig. 11.

Install the tank in the robot following the indicated direction. Make sure the clip is properly fastened.

Fig. 12.

Only for Wet & dry tank installation:

Attach the mop to the bottom part of the mop bracket with the Velcro.

Fig. 13.

Manually press the tabs on both sides of the Wet & dry tank and push it into its correct position. You will hear a click when it is properly fixed.

Fig. 14.

Recommendations:

Do not use the scrubbing function while the robot is unattended.

Remove the mop bracket when the robot is charging or not in use.

If there are carpets in the house, set Restricted Areas to avoid the robot from passing over them.

Add some drops of cleaning agent (not corrosive) if considered necessary.

To remove the mop bracket, press the release button and pull from it outwards.

Warnings:

Using cleaning agents in excess might block water outlets.

In order to achieve perfect scrubbing, it is suggested to moisten the mop before using it.

First cleaning

Once the robot and the charging base are completely installed, follow these steps before scheduling the first cleaning cycle.

First of all, the robot must be fully charged. It is suggested to allow the robot to charge overnight. When it is fully charged, it may carry out the first cleaning cycle and save the first map. To do so, activate Auto cleaning mode and Eco power level. It is very important to follow these indications for the robot to recognize each and every corner in the house and to create a complete map.

If the house where the robot is going to be used is too big and the robot runs out of battery, do not worry. The robot returns to the charging base, saves the full map and those that have not been completed, and once it is charged again, it resumes the cleaning cycle from the point it has stopped until it maps the whole surface. The robot keeps on mapping constantly, therefore it adapts independently to each house's features and continuously improves previous maps.

4. OPERATION

Once the robot's light indicator changes from oscillating orange to steady blue, the battery is fully charged, and the robot is ready to operate.

The robot cannot operate with low battery.

Recommendations: Remove all cables and obstacles from the floor before operating the robot in order to avoid accidents and damage.

Robot buttons

Fig. 15.

Auto mode

Press the power button on the robot for it to start cleaning automatically, first a cleaning cycle in Edge mode and then another cycle in and organised zigzag motion, recognising which areas it has cleaned and which ones it has not. The robot will automatically plan the cleaning route as it is cleaning. If during this mode the robot is controlled manually, the robot will calculate the route again and could go through previously cleaned areas. In order to ensure efficient cleaning, do not operate it manually during auto mode cleaning.

Thanks to its Total Surface 3.0 technology, if the battery is low during the cleaning cycle, the robot will smartly return to the charging base automatically and, once it is fully charged, it will resume the cleaning process from the same point, offering a high-efficiency cleaning. In order to optimise the whole process, the robot will automatically calculate the necessary charging time according to the surface to be cleaned. During cleaning, the robot will stop briefly to evaluate the area and calculate the cleaning route (this stop will vary depending on the house conditions).

Note: The robot cleans in an organised way and per 4x4 m squared areas, therefore it might leave the room where it is cleaning to finish off the delimited area. Do not worry, the robot will clean all the accessible surface.

Back home mode

Press the back home button.

This mode can be activated during any other cleaning cycle and the robot will stop cleaning and return to the charging automatically.

The robot will take the shortest route back to the charging base thanks to its map saving and the smart back home function.

When a cleaning cycle has been completed or the robot's battery is low, thanks to its Total Surface 3.0 technology, the robot will also return to the charging base to avoid running out of battery. Once the robot has recharged, it will resume cleaning from the point it has stopped.

Recommendation: Remove the Wet & dry tank during charging.

Remote control

Fig. 16.

Schedule

Power levels (Turbo/Normal/Eco)

Back home

Clock

Manual control

On/Pause

Edge mode

Remote control binding

If the robot does not respond to the remote control, follow the below steps:

Press the Edge mode button on the remote control for 5 seconds for the remote control to enter pairing mode. The screen will display 8888.

The remote receiver will be activated in 5 seconds and will enter pairing mode. The remote control's signal is received, and the remote control returns to normal status. The display will show pairing is completed.

If the pairing process is unsuccessful, the remote control will display 8888 and will exit the pairing mode after 30 seconds.

The following modes and operations can be activated from the remote control.

Modes

The first time the robot is operated, it will map and save the whole house's map by means of its laser before starting the cleaning cycle. Use the robot in Auto mode and Eco power level, this way you will ensure the robot saves the full map.

Note: Make sure the light indicator is lit up in blue before starting cleaning, indicating it is activated. If not, press any button on the remote control to wake it up.

Auto mode

Fig. 17.

Press the power button on the remote control for it to start cleaning automatically, first a cleaning cycle in Edge mode and then another cycle in and organised zigzag motion, recognising which areas it has cleaned and which ones it has not. The robot will automatically plan the cleaning route as it is cleaning. If during this mode the robot is controlled manually, the robot will calculate the route again and could go through previously cleaned areas. In order to ensure efficient cleaning, do not operate it manually during auto mode cleaning.

Thanks to its Total Surface 3.0 technology, if the battery is low during the cleaning cycle, the robot will smartly return to the charging base automatically and, once it is fully charged, it will resume the cleaning process from the same point, offering a high-efficiency cleaning. During cleaning, the robot will stop briefly to evaluate the area and calculate the cleaning route (this stop will vary depending on the house conditions).

Note: The robot cleans in an organised way and per 4x4 m squared areas, therefore it might leave the room where it is cleaning to finish off the delimited area. Do not worry, the robot will clean all the accessible surface.

Edge mode

Fig. 18.

Press the Edge mode button on the remote control for the robot to start cleaning under this mode. It will automatically start cleaning along all the surface's perimeters and then will return to the charging base direct and automatically. If the robot has not started cleaning from the charging base, it will return to the starting point.

Note: Press the power levels button to switch between the 3 modes: Turbo/Normal/Eco.

Back home mode

Fig. 19.

Press the Back-home button on the remote control in order to send the robot to the charging base. This function can be activated during any other cleaning cycle and the robot will automatically return to the charging base and stop the cleaning process. The robot will take the shortest route back to the charging base thanks to its map saving and the smart back home function.

When a cleaning cycle has been completed or the robot's battery is low, thanks to its Total Surface 3.0 technology, the robot will also return to the charging base to avoid running out of battery. Once the robot has recharged, it will resume cleaning from the point it has stopped.

Warnings:

Remove the Wet & dry tank from the robot before charging it.

Make sure there are no obstacles in the room being cleaned to ensure the robot can get to the charging base without problems.

Functions**Pause**

While the robot is operating, press the power button on the App, the remote control or on the robot to pause it and press the same button again to resume cleaning.

Standby

The robot will automatically enter standby mode after 5 minutes of no operation.

Press the power button on the App, the remote control or on the robot to start it up again.

Warnings:

After 12 hours of no operation, the robot will turn automatically off.

The robot will not enter standby mode during charging.

Suction power level

Press the power levels button on the remote control to select the desired power level.

Choose between Eco (low power), Medium (medium power) and Turbo (high power).

Schedule

Warning: The robot cannot be scheduled from more than one device at a time. Make sure to schedule it either from the mobile phone App or from the remote control.

The robot is provided with a schedule function in order to provide a maximum-efficiency cleaning. The time settings and the cleaning scheduling must be carried out from the remote control. Once the robot has been scheduled, it will automatically carry out the cleaning cycles every scheduled day.

Note: Make sure the robot is activated and that the light indicator is lighted before scheduling any cleaning or setting time.

Current time

Fig. 20.

Hold down the time button for 3 seconds. The first 2 digits, indicating the hour, will start blinking.

Use the up and down direction buttons to set the current time. Then, use the left and right buttons to switch from hours to minutes and repeat the before step.

Fig. 21.

Press the time button again to save the settings.

Scheduling cleaning tasks

Long press the schedule button for 3 seconds. The first 2 digits, indicating the hour, will start blinking.

Fig. 22.

Use the up and down direction buttons to set the schedule time. Then, use the left and right buttons to switch from hours to minutes and repeat the before step.

Fig. 23.

Press the schedule button again to save the settings.

To cancel the scheduled cleaning, follow the below steps:

Set the clock on the remote control at 00:00 a.m. and save it.

Switch the robot off for 1 minute and switch it on again.

Note: The robot will beep to indicate all settings have been saved.

Warning: When the remote control's batteries are replaced, the clock and schedule times must be set again.

ARTIFICIAL INTELLIGENCE

All modes operate with artificial intelligence in order to optimise the cleaning cycles through obstacle detection and type of floor recognition. Make sure that the area to be cleaned is properly illuminated. This way, the robot is able to recognise small objects such as socks, cables, fan support feet or even pets. This allows the robot to plan cleaning routes avoiding obstacles. It detects and recognises the type of floor in each room and suggests cleaning tips on the type of brush to be used or scrubbing level to be selected for that specific room according to the type of floor. This information will be displayed on the App as long as the robot is linked.

Light indicator:

Operating: Steady blue light

Low battery: Orange light blinks slowly.

Charging: Orange light oscillates.

Network configuration: Blue light.

Start-up/firmware update: Blue light oscillates.

Error: Red light flashes quickly.

5. MOBILE APP AND WI-FI CONNECTION

In order to access all the robot's functions from wherever you are, it is suggested to download the Conga 7090 App. You will be able to control the robot in the most efficient way, enjoying the excellence of cleaning.

App advantages:

Control your robot in an easy and intuitive way.

Activate the cleaning process from any point.

Carry out settings and daily scheduling.

Choose between its different cleaning modes: Auto, Spiral, Edge, Manual, Twice, Restricted area, Spot, Smart area, Back home or Scrubbing.

View how the robot creates an interactive map as it is cleaning.

Manage rooms smartly through its Room Plan function, which allows you to join, separate or name rooms. Plus, create and schedule your own cleaning plans by selecting the rooms you want to clean, the mode and power level.

Check the cleaned surface and the time taken.

Check the cleaning history.

The App supports 5 GHz networks.

*This model is compatible with voice virtual assistants Google Assistant and Alexa

Configuration:

Fig. 24.

Download the Conga 7090 App from App Store or Play Store.

Create an account with your e-mail and a password.

Confirm login.

Add your Conga robot.

Connect to Wi-Fi.

Warnings:

The Wi-Fi name and password cannot exceed 32 bits.

If the network configuration fails to connect, follow the below steps:

Press the power button for 5 seconds, the robot will enter sleeping mode and the Wi-Fi light indicator will blink fast indicating connection error. Retry connecting the robot again following the steps in the before section.

If the connection fails again, check if:

- a. The robot is too far away from the router.
- b. The Wi-Fi password is incorrect.

The following modes can be activated from the App:

Auto mode: Select this mode for the robot to clean 4x4 m quadrants. Within this space, it will carry out a first cleaning cycle in Edge mode and then in zigzag motion to complete the surface. Once it has finished, it will directly return to the charging base.

It can be activated from the App or the remote control.

Note: The robot could leave the room to complete the cleaning cycle in some of the quadrants. This will not affect the robot's operating, do not worry.

Edge mode: Select this mode for the robot to clean along walls and furniture.

It can be activated from the App or the remote control.

Spiral mode: When this mode is selected, the robot will start cleaning in a specific point, by moving in an outward spiral motion and then returning to the starting point in an inward spiral motion at maximum power. Then, it will return directly to the charging base.

It can only be activated from the App.

Scrubbing mode: When this mode is activated, the robot moves in a swaying motion, simulating real scrubbing moves. It starts off cleaning in Edge mode, then in zigzag motion and finally returns to the charging base taking the straightest way back home.

It can only be activated from the App.

Manual mode: To carry out manual cleaning, use the direction buttons on the remote control or on the App to take the robot to the specific points where you want it to clean.

It can be activated from the App or the remote control.

Back home mode: Select this mode at any point of any cleaning cycle and during any of the modes, the robot will automatically return to the charging base.

It can be activated from the robot, the remote control or the App.

Smart Area mode: Once the home's map has been saved, select this mode for the robot to clean a specific area in zigzag motion. The robot will clean the selected area and then will return directly to the charging base. You can set more than 1 area at the same time. The robot will only clean the area selected in the map, therefore it will go to the point and return to the base without vacuuming.

It can only be activated from the App.

Spot mode: Select this mode if you want to clean thoroughly a specific point in the map, making the most of the robot's maximum power. The robot will clean a 2x2 m zone in zigzag motion and then will return directly to the charging base when cleaning is completed. The robot will only clean the area selected on the map, therefore it will go to the point and return to the base without vacuuming.

It can only be activated from the App.

Restricted Area mode: Select this mode and delimit in the map specific areas where you do not want the robot to clean. You can set more than 1 restricted area at the same time on the map.

It can only be activated from the App.

Twice mode: Use this mode to carry out a deep, thorough cleaning of your home.

It can be combined with Edge, Spiral, Spot or Smart Area modes. The robot will carry out 2 full cleaning cycles and then will return directly to the charging base.

Final cleaning

Before returning to the charging base, the robot moves forward and backward several times in order to eliminate any rests of dust from the brush.

6. CLEANING AND MAINTENANCE

Main brush

Turn the robot around and press the main brush's release button to take the cover out.

Take the main brush out and clean the compartment.

Clean the main brush with the provided tools and use water and soap if necessary.

Place the main brush in its position and fasten the cover's clip.

Recommendation: Replace the main brush every 6-12 months to ensure efficient operating (depending on the frequency and type of use).

Fig. 25.

Main brush cover

Tab

Main brush

Compartment

Silicone brush

Fig. 26.

To clean the silicone brush, follow the instructions on the previous section to remove it from the robot and wash it with water and soap. Dry it thoroughly before assembling it back in order to ensure efficient operation.

Jalisco brush

Fig. 27.

To clean the Jalisco brush, follow the previous section's steps to take it out and clean it with water. Dry it thoroughly before assembling it back in order to ensure efficient operation.

Dust tank

Fig. 28.

Take the dust tank out.

Open the dust tank cover and empty it.

Use the cleaning brush to clean the inside of the dust tank.

Install the dust tank back in the robot.

Wet&Dry tank

Fig. 29.

Take the Wet & dry tank out.

Detach the dust compartment from the rest of the tank.

Open dust compartment and empty it.

Use the cleaning brush to clean the dust compartment.

Assemble the dust compartment in the Wet & dry tank.

Install the Wet & dry tank back in the robot.

If the Scrubbing mode has been used, empty the water tank and then fill it with clean water to rinse it. Empty it again before installing it back in the robot.

High-efficiency filter

Fig. 30.

Remove the high-efficiency filter and shake it to remove all the dust.

Note:

Replace the high-efficiency filter every 3 months depending on the frequency and type of use.

Clean the filter periodically with a brush to avoid blockage. Do not use water or detergents.

Side brush

Fig. 31.

Remove and clean the side brushes regularly.

Recommendation: In order to ensure a perfect cleaning, it is suggested to replace the side brushes every 3 months, depending on the frequency and type of use.

Free-fall sensors

Fig. 32.

Clean the free-fall sensors with a soft cloth regularly.

Warning: Always transport the product turned off and in its original package.

Visual detection sensor

Fig. 33

Clean the lens with a soft, clean cloth. Avoid using detergents or sprays during clean-ups.

7. BATTERY REPLACEMENT AND CHARGING

Do not use any other battery, power adapter or charging base than the one officially provided by Cecotec.

Do not use non-rechargeable batteries.

Do not remove, dismantle or attempt to repair the battery or the charging base.

Do not place the charging base near heat sources.

Do not use a wet cloth to wipe any of the parts of this product.

If the robot is not going to be used for a long time, remove the battery from the product and store it in a dry and safe place. It is suggested to charge the battery every month in order to avoid damage to the battery.

Do not dispose of waste batteries at will. It is suggested to hand them over to professional organisations for correct treatment.

8. TROUBLESHOOTING

Problem

1. The robot does not start up or does not clean.
2. The robot cannot charge or return to the charging base.
3. The robot does not work properly.
4. The robot emits a strange noise during cleaning.
5. The robot does not clean efficiently or dust leaks from the robot.
6. The robot could not connect to Wi-Fi.
7. The robot did not carry out the scheduled cleaning task.
8. The robot does not return to the charging base after spot cleaning or after changing starting position.
9. The robot does not resume cleaning.
10. The robot is always offline.
11. Connection between the mobile phone and the robot failed.
12. The visual detection sensor does not recognise objects.

Solution

- 1.1. The robot cannot operate with low battery. Allow it to charge before operating it.
- 1.2. The room temperature is below 0 °C or above 50 °C. Operate the robot in a room where the temperature is between the stated temperature range.
- 2.1. There are too many obstacles near the charging base, relocate the charging base to an area free of obstacles.
- 2.2. Clean the charging terminals
- 2.3. Make sure the power switch is turned on
- 2.4. The robot is too far away from the charging base, place it closer and try again.
- 2.5. There is very little free space around the charging base. Make sure the charging terminals are clean.
 - 3.1. Turn the robot off, switch it off and turn it on again.
 - 3.2. Once the robot is turned on and has left the charging base, hold down the Back home button on the robot until it beeps. Immediately after, let go the button and press it again until

the robot starts speaking. This way the robot will be restarted.

4. The main brush, side brush or omnidirectional wheel may have foreign matters tangled, stop the robot and clear it up.
 - 5.1. The dust tank is full. Empty it and clear the high-efficiency filter if it is blocked.
 - 5.2. The high-efficiency filter is blocked, clear it.
 - 5.3. The main brush is tangled with foreign matter, please clear it up.
 - 6.1. Bad Wi-Fi signal. Check the Wi-Fi signal.
 - 6.2. The Wi-Fi connection is unstable. Reset the router, check if there are any App updates and try again.
 - 6.3. Make sure that your device's mobile data are deactivated to improve the binding process.
 - 7.1. Check if the robot is in Night mode and switch mode. The robot does not carry out scheduled cleaning cycles under this mode.
 - 7.2. Make sure the robot is connected to the network, it will not be able to carry out scheduled cleaning tasks without being connected.
 - 8.1. The robot will map and calculate a new route after operating under spot cleaning or after having changed its starting position.
 - 8.2. If the charging base is very far away from the robot, it will not be able to charge back automatically. Put the robot back on the charging base manually.
 9. Make sure the robot is not in Sleep mode, it will not resume cleaning under this mode. It won't resume cleaning when it is placed manually on the charging base.
 10. Make sure the robot is successfully connected to the network and always in the range covered by the Wi-Fi signal.
 11. Make sure the robot and the charging base are in an area with good Wi-Fi signal, reset the router and try connecting them again.
 - 12.1. Make sure that the areas to be cleaned are properly illuminated.
 - 12.2. Clean the lens with a soft, clean cloth and make sure that the sensor is not blocked.
- Avoid using detergents or sprays during clean-ups.

9. TECHNICAL SPECIFICATIONS

Model: Conga 7090 AI

Product reference: 05425

100-240 V ~ 50/60 Hz

Battery: 14,8 V, 6400 mAh

Frequency bands: 2.412-2.472 GHz 5.150-5.250 5.250-5.350 GHz 5.470-5.725 GHz

Maximum Transmission Power: 16 dBm

Made in China | Designed in Spain

10. DISPOSAL OF OLD ELECTRICAL APPLIANCES



The European directive 2012/19/EU on Waste Electrical and Electronic Equipment (WEEE), specifies that old household electrical appliances must not be disposed of with the normal unsorted municipal waste. Old appliances must be collected separately, in order to optimize the recovery and recycling of the materials they contain and reduce the impact on human health and the environment.

The crossed out “wheeled bin” symbol on the product reminds you of your obligation to dispose of the appliance correctly.

Consumers must contact their local authorities or retailer for information concerning the correct disposal of old appliances and/or their batteries.

11. TECHNICAL SUPPORT AND WARRANTY

This product is under warranty for 2 years from the date of purchase, as long as the proof of purchase is submitted, the product is in perfect physical condition, and it has been given proper use, as explained in this instruction manual.

The warranty will not cover the following situations:

The product has been used for purposes other than those intended for it, misused, beaten, exposed to moisture, immersed in liquid or corrosive substances, as well as any other fault attributable to the customer.

The product has been disassembled, modified, or repaired by persons, not authorised by the official Technical Support Service of Cecotec.

Faults deriving from the normal wear and tear of its parts, due to use.

The warranty service covers every manufacturing defects of your appliance for 2 years, based on current legislation, except consumable parts. In the event of misuse, the warranty will not apply.

If at any moment you detect any problem with your product or have any doubt, do not hesitate to contact Cecotec Technical Support Service at +34 963 210 728.

1. PIÈCES ET COMPOSANTS

Robot :

Img. 1.

1. Mode Retour à la base
2. Bouton de connexion/Nettoyage automatique
3. Configuration du réseau
4. Capteur de détection visuelle

Robot et capteurs

Img. 2.

1. Capteur laser
2. Couverture supérieure
3. Retour à la base/Allumer/Nettoyage automatique
4. Capteur récepteur infrarouges
5. Capteur anticollision
6. Roue omnidirectionnelle
7. Bornes de charge
8. Batterie
9. Brosses latérales
10. Pare-chocs
11. Couverture du moteur
12. Brosse centrale : pour nettoyer tout type de surface
13. Roue gauche
14. Roue droite
15. Brosse en silicone : spécialement conçue pour les poils d'animaux.
16. Brosse Cepillo Jalisco : spécifique pour les sols durs
17. Capteur optique : pour éviter que le robot choqe

Réservoir mixte

Img. 3.

Compartiment d'eau

1. Fixation du réservoir mixte
2. Entrée de l'eau
3. Réservoir d'eau

Réservoir de saleté

Img. 4.

1. Filtre de haute efficacité
2. Réservoir de saleté

Réservoir de saleté

Img. 5.

1. Réservoir de saleté
2. Filtre primaire
3. Filtre de haute efficacité
4. Couverture du réservoir de saleté

Base de charge

Img. 6.

1. Zone de transmission du signal
2. Borne de charge
3. Témoin de charge
4. Fente pour le câble
5. Borne de charge

Support de la serpillère et serpillère

Img. 7.

1. Serpillère
2. Support de la serpillère
3. Scratch
4. Languette

2. AVANT UTILISATION

Sortez l'appareil de sa boîte et retirez tout le matériel qui compose l'emballage.

Assurez-vous que toutes les pièces et les composants sont inclus et en bon état. Si vous observez un dommage visible, contactez immédiatement le Service Après-Vente Officiel de Cecotec.

3. INSTALLATION

Installation du robot et de sa base de charge

Img. 8.

Branchez la base de charge sur une prise de courant et rangez le câble restant. Il est important que vous rangiez correctement le câble restant au niveau de la partie inférieure de la base de charge pour éviter de le débrancher ou de l'entraîner par erreur.

Placez la base de charge contre le mur en laissant la distance de sécurité indiquée sur le dessin suivant.

Note : maintenez une distance libre d'au moins 1 m de chaque côté de la base de charge et de

2 m en face.

Img. 9.

Avertissement : n'exposez pas la base de charge directement à la lumière du soleil.

Maintenez appuyé le bouton de connexion pendant 3 secondes. Lorsque le témoin lumineux s'allume, placez le robot sur sa base de charge.

Img. 10.

Lumière bleue fixe : On/En marche

Lumière orange oscillante : en charge

Lumière rouge clignotante : Erreur

Notes :

Placez le robot sur sa base de charge si sa batterie est faible. Il ne peut pas s'allumer si sa batterie est très faible.

Le robot s'allume automatiquement lorsque vous le placez sur sa base de charge.

Le robot ne doit pas être éteint lorsqu'il est en charge.

Installation du réservoir mixte

Note : il n'est pas recommandé d'utiliser la fonction Nettoyage du sol lors de la première utilisation.

Ouvrez le couvercle en silicone bleu du réservoir, remplissez-le avec de l'eau sans qu'elle ne déborde. Assurez-vous de bien fermer la languette en silicone pour éviter que l'eau coule.

Img. 11.

Installez le réservoir mixte dans le robot en suivant la direction indiquée sur le dessin. Assurez-vous qu'il soit bien fermé.

Img. 12.

Uniquement pour l'installation du réservoir mixte.

Utilisez le scratch du tissu pour le coller sur la partie inférieure de son support.

Img. 13.

Utilisez ensuite les deux guides situés des deux côtés du réservoir mixte et poussez le support jusqu'à l'installer à sa place. Vous entendrez un « clic » indiquant qu'elle est placée correctement.

Img. 14.

Recommandations :

N'utilisez pas la fonction Nettoyage du sol lorsque le robot n'est pas surveillé.

Désinstallez le support du tissu lorsque le robot est en charge ou lorsque vous n'allez pas l'utiliser.

S'il y a des tapis dans votre maison, configurez des zones restreintes pour éviter que le robot ne passe par là.

Ajoutez quelques gouttes de produit nettoyant si nécessaire mais n'utilisez jamais de produits corrosifs.

Pour retirer le support de la serpillère, appuyez sur le bouton de libération et tirez dessus vers l'extérieur.

Avertissements :

L'utilisation excessive de produits nettoyants peut obstruer les sorties d'eau.

Il est recommandé d'humidifier la serpillère avant de l'utiliser pour assurer un nettoyage du sol optimal.

Premier nettoyage

Une fois le robot aspirateur et sa base de charge installés, vous devez suivre les étapes suivantes avant de programmer le premier nettoyage.

Tout d'abord, le robot devra réaliser un cycle de charge complet. Il est recommandé de le laisser charger toute la nuit. Lorsque la batterie est complètement chargée, il peut réaliser le premier nettoyage et enregistrer la première carte. Pour cela, activez le mode Auto et le niveau de puissance d'aspiration Eco. Il est très important de suivre ces indications pour que le robot reconnaisse tous les recoins de la maison et puisse réaliser une carte complète.

Si votre maison est très grande et que le robot se retrouve sans batterie, ne vous préoccupez pas. Il retourne à sa base de charge, enregistre la carte complète mais aussi les cartes incomplètes et une fois chargé, il continue son nettoyage à partir de là où il l'avait laissé, jusqu'à cartographier toute la surface. Le robot cartographie constamment, ce qui signifie qu'il s'adapte de manières individualisée et personnalisée aux particularités de chaque maison, tout en améliorant sa carte constamment.

4. FONCTIONNEMENT

Le témoin lumineux change d'orange oscillant à bleu fixe lorsque la batterie

Le robot ne peut pas fonctionner si sa batterie est faible.

Recommandations : retirez tous les câbles et obstacles se trouvant sur le sol avant de mettre le robot en marche pour éviter des accidents et/ou dommages.

Boutons sur le robot

Img. 15.

Mode Auto

Appuyez sur le bouton de connexion du robot pour qu'il commence à nettoyer automatiquement en mode Bords puis qu'il réalise un nettoyage ordonné en zigzag en même temps qu'il reconnaît les zones qu'il a déjà nettoyées et celles qu'il n'a pas nettoyées. Le robot planifie l'itinéraire de nettoyage automatiquement au fur et à mesure qu'il nettoie. Si vous contrôlez le robot manuellement en mode Auto, il recalcule l'itinéraire et pourrait donc repasser par des zones déjà nettoyées. Pour assurer un nettoyage efficace, ne dirigez pas le robot manuellement lorsque ce mode est activé.

Grâce à sa technologie Total Surface 3.0, le robot retourne automatiquement à sa base de charge lorsque sa batterie est faible et reprend le nettoyage là où il l'avait laissé lorsqu'il est totalement chargé. Afin d'optimiser ce processus, le robot calculera automatiquement le processus de charge exact nécessaire pour nettoyer la surface. Pendant le parcours, le robot fait une petite pause pour évaluer la zone et planifier l'itinéraire de nettoyage (cette pause varie selon les conditions de la maison).

Note : le robot nettoie de manière ordonnée par zones carrées de 4 x 4 m, il peut donc sortir d'une pièce pour délimiter une certaine zone. Mais le robot nettoiera quoi qu'il en soit toute la surface accessible.

Mode Retour à la base

Appuyez sur le bouton « Retour à la base »

Ce mode peut être activé pendant n'importe quel cycle de nettoyage, le robot arrête alors de nettoyer et retourne à sa base de charge automatiquement.

Il suit l'itinéraire le plus court pour arriver à sa base de charge grâce à la mémorisation de cartes et à la fonction Retour intelligent à la base.

Lorsque le robot termine un nettoyage ou lorsque la batterie est faible, grâce à la technologie Total Surface 3.0, il retourne également automatiquement à sa base de charge pour éviter de se retrouver sans batterie. Une fois chargé, il reprendra le nettoyage exactement là où il l'avait laissé.

Recommandation : retirez le réservoir mixte pendant la charge.

Télécommande sans fil

Img. 16.

Programmation

Niveaux de puissance (Turbo/Normal/Eco)

Retour à la base

Contrôle manuel

Connexion/Pause

Mode Bords

CONNEXION DE LA TÉLÉCOMMANDE SANS FIL

Si le robot ne répond pas à la télécommande sans fil, veuillez suivre les étapes suivantes :

Maintenez appuyé pendant 5 secondes le bouton du mode Bords sur la télécommande sans fil ; celle-ci entre en mode Connexion. L'écran affiche : « 8888 ».

Le récepteur de la télécommande sans fil s'active au bout de 5 secondes et entre en mode Connexion. Le robot reçoit le signal de la télécommande sans fil et celle-ci reprend son fonctionnement normal. L'écran indique alors que la connexion a été effectuée avec succès.

Si la connexion échoue, la télécommande affiche : « 8888 » et sort du mode Connexion 30 secondes après.

Les opérations et modes suivants peuvent être activés depuis la télécommande sans fil.

Modes

Lorsque vous mettez le robot en marche pour la première fois, il réalise une cartographie de votre maison puis la mémorise avant de commencer le nettoyage. Utilisez le robot en mode Auto et avec la puissance Eco, de cette façon, vous vous assurez que la carte soit complètement mémorisée.

Avertissement : assurez-vous que le témoin lumineux soit allumé en bleu indiquant que le robot est activé avant de l'utiliser. S'il ne l'est pas, appuyez sur n'importe quel bouton de la télécommande pour l'activer.

Mode Auto

Img. 17.

Appuyez sur le bouton de connexion du robot pour qu'il commence à nettoyer automatiquement en mode Bords puis qu'il réalise un nettoyage ordonné en zigzag en même temps qu'il reconnaît les zones qu'il a déjà nettoyé et celles qu'il n'a pas nettoyé. Le robot planifie l'itinéraire de nettoyage automatiquement au fur et à mesure qu'il nettoie. Si vous contrôlez le robot manuellement en mode Auto, il recalcule l'itinéraire et pourrait donc repasser par des zones déjà nettoyées. Pour assurer un nettoyage efficace, ne dirigez pas le robot manuellement lorsque ce mode est activé.

Grâce à sa technologie Total Surface 3.0, le robot retourne automatiquement à sa base de charge lorsque sa batterie est faible et reprend le nettoyage là où il l'avait laissé lorsqu'il est totalement chargé. Pendant le parcours, le robot fait une petite pause pour évaluer la zone et planifier l'itinéraire de nettoyage (cette pause varie selon les conditions de la maison).

Note : le robot nettoie de manière ordonnée par zones carrées de 4 x 4 m, il peut donc sortir d'une pièce pour délimiter une certaine zone. Mais le robot nettoiera quoi qu'il en soit toute la surface accessible.

Mode Bords

Img. 18.

Appuyez sur le bouton du mode Bords sur la télécommande pour que le robot commence le nettoyage des bords. Il nettoie alors automatiquement le long du périmètre de toute la surface puis retourne automatiquement à sa base de charge. S'il n'était pas sorti de sa base de charge, il retournera à son point de départ.

Note : appuyez sur le bouton des trois niveaux de puissance pour choisir entre les 3 modes : Turbo/Normal/Eco.

Mode Retour à la base

Img. 19.

Appuyez sur le bouton « Retour à la base » depuis la télécommande pour envoyer le robot à sa base de charge. Ce mode peut être activé pendant n'importe quel mode de nettoyage, le robot arrête alors de nettoyer et retourne automatiquement à sa base de charge. Il suit l'itinéraire le plus court pour arriver à sa base de charge grâce à la mémorisation de cartes et à la fonction Retour intelligent à la base.

Lorsque le robot termine un nettoyage ou lorsque la batterie est faible, grâce à la technologie Total Surface 3.0, il retourne également automatiquement à sa base de charge pour éviter de se retrouver sans batterie. Une fois chargé, il reprendra le nettoyage exactement là où il l'avait laissé.

Avertissements :

Retirez le réservoir mixte du robot avant de le mettre en charge.

Assurez-vous que la pièce soit dégagée pour que le robot puisse accéder à sa base de charge sans problème.

Fonctions

Pause

Lorsque le robot est en marche, appuyez sur le bouton de connexion depuis l'App, la télécommande ou le robot pour le mettre en pause et appuyez de nouveau pour reprendre le nettoyage.

Standby

Le robot entre en mode Standby automatiquement après 5 minutes d'inactivité.

Appuyez sur le bouton de connexion depuis l'App, la télécommande ou le robot pour l'activer de nouveau.

Avertissements :

Après 12 heures d'inactivité, le robot s'éteint automatiquement.

Pendant la charge, le robot entre en mode Standby.

Niveaux de puissance d'aspiration

Appuyez sur le bouton de la puissance d'aspiration situé sur la télécommande pour sélectionner le niveau souhaité. Sélectionnez Eco (puissance faible), Normal (puissance moyenne) ou Turbo (puissance maximale).

Programmation

Avertissement : le robot ne peut pas être programmé depuis plus d'un dispositif en même temps. Assurez-vous de le programmer depuis l'App ou depuis la télécommande.

Le robot possède une fonction de programmation pour offrir un nettoyage à l'efficacité maximale. Les réglages de l'heure et de la programmation de nettoyage doivent se faire depuis

la télécommande. Lorsqu'il est programmé, le robot commence le nettoyage automatiquement les jours correspondants.

Note : assurez-vous que le robot et le témoin lumineux sont allumés avant de programmer un nettoyage ou de configurer l'heure.

Heure actuelle

Img. 20.

Maintenez appuyé le bouton de temps pendant 3 secondes. Les 2 premiers chiffres correspondant à l'heure clignotent.

Utilisez les boutons de directions « Haut » et « Bas » pour configurer l'heure actuelle. Puis, utilisez les boutons de direction « Droite » et « Gauche » pour passer des heures aux minutes et répétez les étapes antérieures.

Img. 21.

Appuyez à nouveau sur le bouton de temps pour enregistrer les réglages.

Programmer les tâches de nettoyage

Maintenez appuyé le bouton « Programmation » pendant 3 secondes. Les 2 premiers chiffres correspondantes à l'heure clignotent.

Img. 22.

Utilisez les boutons de directions « Haut » et « Bas » pour configurer l'heure de la programmation. Puis, utilisez les boutons de direction « Droite » et « Gauche » pour passer des heures aux minutes et répétez les étapes antérieures.

Img. 23.

Appuyez de nouveau sur le bouton « Programmation » pour enregistrer les réglages.

Pour annuler le nettoyage programmé, suivez ces étapes :

Configurez l'heure de la télécommande sur 00:00 am puis enregistrez les réglages.

Éteignez l'interrupteur du robot pendant 1 minute puis rallumez-le.

Note : le robot émet un « bip » indiquant que les réglages se sont enregistrés correctement.

Avertissement : après avoir remplacé les piles de la télécommande, l'heure de l'horloge et celle de la programmation doivent être configurées à nouveau.

INTELLIGENCE ARTIFICIELLE

Dans tous les modes de fonctionnement, l'intelligence artificielle est utilisée pour optimiser le nettoyage en se concentrant à la fois sur la détection des obstacles et sur la détection du type de sol. Assurez-vous que la zone de nettoyage soit bien éclairée. Le robot reconnaîtra alors de petits objets tels que des chaussettes, des câbles, des pieds d'éventail ou même des animaux domestiques. Vous pouvez ainsi planifier des chemins de nettoyage en évitant les obstacles. Dans chaque pièce, il pourra détecter le type de sol, en recommandant des conseils de nettoyage spécifiques pour cette pièce en fonction du type de brosse ou du niveau de

frottement à utiliser. Ces informations apparaîtront dans l'APP chaque fois que vous aurez relié le robot.

Témoin lumineux :

En fonctionnement : la lumière bleue est fixe.

Batterie faible : lumière orange qui clignote lentement.

En charge : lumière orange oscillante.

Configuration du réseau : lumière bleue.

En cours de démarrage/Mise à jour du firmware : lumière bleue oscillante.

Erreur : lumière rouge qui clignote rapidement.

5. APP POUR SMARTPHONE ET CONNEXION WI-FI

Pour accéder à toutes les fonctions de votre robot depuis n'importe quel endroit, il est recommandé de télécharger l'App Conga 6090. Vous pourrez contrôler votre robot plus efficacement et profiter d'un excellent nettoyage.

Avantages de l'App :

Contrôlez votre robot facilement et intuitivement.

Activez le nettoyage depuis n'importe quel endroit.

Réalisez la configuration et la programmation quotidienne.

Profitez des différents modes de nettoyage : Auto, Spirale, Bords, Manuel, Twice, Zone restreinte, En un point, Zone intelligente, Retour à la base et Scrubbing.

Visualisez comment le robot crée une carte interactive au fur et à mesure qu'il nettoie.

Gérez les cartes intelligemment grâce à la fonction Room Plan qui permet d'assembler, de diviser et de nommer les pièces. De plus, créez et programmez vos propres plans de nettoyage en sélectionnant les pièces que vous souhaitez nettoyer, le mode et la puissance.

Vérifiez la surface nettoyée et le temps passé.

Accédez aux historiques de nettoyage.

Cette App est compatible avec les réseaux 5GHz.

*Ce modèle est compatible avec les assistants virtuels vocaux Google Assistant et Alexa.

Configuration :

Img. 24.

Téléchargez l'App Conga 6090 depuis l'App Store ou depuis Google Play.

Créez un compte et un mot de passe avec votre e-mail.

Confirmez votre inscription.

Ajoutez votre robot Conga.

Connectez-vous à un réseau Wi-Fi.

Avertissements :

Le nom du Wi-Fi et le mot de passe ne peuvent pas excéder 32 bits.

Si la connexion au réseau échoue, veuillez suivre les étapes suivantes :

Appuyez sur le bouton On/Off pendant 5 secondes, le robot entrera en mode Standby et le témoin lumineux Wi-Fi clignotera rapidement, indiquant qu'il y a eu une erreur lors de la connexion.

Si la connexion échoue à nouveau, vérifiez que :

- a. Le robot ne soit pas trop éloigné du router.
- b) Le mot de passe Wi-Fi est correct.

Vous pouvez utiliser les modes suivants depuis l'App :

Mode Auto : lorsque vous sélectionnez ce mode, le robot nettoie des zones carrées de 4x4 m. Dans cet espace, il commence par nettoyer en mode Bords puis en zigzag jusqu'à terminer de nettoyer toute la surface. Lorsqu'il termine le nettoyage, il revient automatiquement à sa base de charge.

Vous pouvez activer ce mode depuis l'App ou depuis la télécommande.

Note : il est possible que le robot change de pièce pour terminer le nettoyage d'une des zones de 4 x 4 m. Cela est normal et n'affecte en rien le bon fonctionnement du robot.

Mode Bords : lorsque vous sélectionnez ce mode, le robot nettoie le long des murs et des meubles.

Vous pouvez activer ce mode depuis l'App ou depuis la télécommande.

Mode Spirale : lorsque vous sélectionnez ce mode, le robot commence le nettoyage sur un point exact puis réalise des mouvements en spirale vers l'extérieur. Il nettoie à la puissance maximale jusqu'à retourner au point de départ. Puis, il retournera directement à la base de charge lorsque le nettoyage soit fini.

Vous pouvez activer ce mode uniquement depuis l'App.

Mode Scrubbing (nettoyage du sol intensif). Lorsque vous sélectionnez ce mode, le robot réalise des mouvements de va-et-vient en simulant les mouvements réels d'une serpillère. Le robot commence par nettoyer en mode Bords, continue en réalisant des mouvements en zigzag puis retourne directement à sa base de charge.

Vous pouvez activer ce mode uniquement depuis l'App.

Mode Manuel : pour réaliser un nettoyage manuellement, utilisez les boutons de direction de l'App ou de la télécommande pour diriger le robot là où vous souhaitez qu'il nettoie.

Vous pouvez activer ce mode depuis l'App ou depuis la télécommande.

Mode Retour à la base : sélectionnez ce mode à tout moment et lors de n'importe quel mode pour que le robot retourne automatiquement à sa base de charge.

Vous pouvez activer ce mode depuis le robot, depuis l'App ou depuis la télécommande.

Mode Zone intelligente : une fois la carte de votre maison enregistrée, sélectionnez ce mode pour que le robot nettoie une zone exacte en réalisant des mouvements en zigzag. Lorsqu'il termine le nettoyage de la zone sélectionnée, il retourne directement à sa base de charge. Vous pouvez sélectionner plus d'une zone à la fois sur la carte. Le robot nettoie uniquement la zone sélectionnée, lorsqu'il part rejoindre la zone et lorsqu'il revient à sa base, il n'aspire pas. Vous pouvez activer ce mode uniquement depuis l'App.

Mode En un point : sélectionnez ce mode pour nettoyer en profondeur une zone spécifique de la carte, en profitant de la puissance maximale du robot. Le robot nettoie une zone de 2x2 m en réalisant des mouvements en zigzag et retourne directement à sa base de charge lorsqu'il termine. Le robot nettoie uniquement la zone sélectionnée, lorsqu'il part rejoindre la zone et lorsqu'il revient à sa base, il n'aspire pas.

Vous pouvez activer ce mode uniquement depuis l'App.

Mode Zone restreinte : sélectionnez ce mode et délimitez des zones concrètes sur la carte que vous ne souhaitez pas que le robot nettoie. Vous pouvez sélectionner plus d'une zone restreinte à la fois sur la carte.

Vous pouvez activer ce mode uniquement depuis l'App.

Mode Twice : sélectionnez ce mode pour réaliser un nettoyage en profondeur de votre maison. Vous pouvez le combiner avec les modes Bords, Spirale, En un point ou Zone intelligente. Le robot réalise alors deux cycles de nettoyage complets et retourne directement à sa base de charge ensuite.

Nettoyage final

Avant de retourner à la base de charge, le robot réalisera plusieurs mouvements vers l'avant et vers l'arrière pour éliminer les restes de saleté de la brosse.

6. NETTOYAGE ET ENTRETIEN

Brosse centrale

Retournez le robot, appuyez sur le bouton de libération de la brosse centrale et retirez son couvercle.

Extrayez la brosse centrale et nettoyez son compartiment.

Nettoyez la brosse centrale avec les outils fournis et lavez-la avec de l'eau et du savon si nécessaire.

Réinstallez la brosse à sa place puis refermez le couvercle.

Recommandation : pour assurer un fonctionnement efficace, remplacez la brosse tous les 6-12 mois (selon la fréquence et le type d'utilisation).

Img. 25.
Couvercle de la brosse centrale
Languette
Brosse centrale
Compartiment

Brosse en silicone
Img. 26.

Pour nettoyer la brosse en silicone, veuillez suivre les étapes du paragraphe antérieur pour l'extraire et la laver avec de l'eau et du savon. Séchez-la avec soin avant de la réinstaller pour assurer son efficacité.

Brosse Cepillo Jalisco
Img. 27.

Pour nettoyer la brosse Cepillo Jalisco, veuillez suivre les étapes du paragraphe antérieur pour l'extraire et la laver avec de l'eau et du savon. Séchez-la avec soin avant de la réinstaller pour assurer son efficacité.

Réservoir de saleté
Img. 28.

Extrayez le réservoir de saleté.
Ouvrez le couvercle du réservoir de saleté et videz-le.
Utilisez la brosse de nettoyage pour nettoyer l'intérieur du réservoir de saleté.
Réinstallez le réservoir de saleté dans le robot.

Réservoir mixte
Img. 29.

Extrayez le réservoir mixte.
Séparez le compartiment de saleté du reste du réservoir mixte.
Ouvrez le couvercle de saleté et videz-le.
Utilisez la brosse de nettoyage pour nettoyer l'intérieur du compartiment de saleté.
Réinstallez le compartiment de saleté dans le réservoir mixte.
Réinstallez le réservoir mixte dans le robot.
Si vous avez utilisé la fonction Nettoyage du sol, videz l'eau du compartiment d'eau puis remplissez-le avec de l'eau propre pour le nettoyer. Videz-le à nouveau avant de le réinstaller dans le robot.

Filtre de haute efficacité
Img. 30.

Retirez le filtre de haute efficacité et secouez-le doucement pour éliminer toute la saleté.
Avertissement :
Remplacez le filtre de haute efficacité tous les 3 mois (selon la fréquence et le type d'utilisation).

Nettoyez périodiquement le filtre avec une brosse pour éviter de possibles obstructions. N'utilisez ni de l'eau ni de détergents.

Brosses latérales
Img. 31.

Retirez et nettoyez les brosses latérales régulièrement.
Recommandation : pour assurer un nettoyage parfait, il est recommandé de remplacer les brosses latérales tous les 3 mois (selon la fréquence et le type d'utilisation).

Capteurs antichute
Img. 32.

Nettoyez régulièrement les capteurs antichute avec un chiffon propre et doux.
Avertissement : transportez ou déplacez toujours l'appareil éteint et dans sa boîte d'origine.

Capteur de détection visuelle
Img. 33

Nettoyez l'objectif avec un chiffon doux et propre. Évitez d'utiliser des détergents ou des sprays pendant le nettoyage.

7. CHARGER ET REMPLACER LA BATTERIE

N'utilisez pas de batteries, de chargeurs ni de bases de charge différents de ceux fournis officiellement par Cecotec.

N'utilisez pas de batteries non rechargeables.

Ne retirez pas, ne démontez pas et ne réparez pas la batterie ni la base de charge vous-même.

Ne placez pas la base de charge près de sources de chaleur.

N'utilisez pas de chiffon humide pour nettoyer les parties de cet appareil.

Si le robot ne va pas être utilisé pendant longtemps, retirez la batterie et rangez-la dans un lieu sec et sécurisé. Il est recommandé de charger la batterie chaque mois pour éviter qu'elle ne s'abîme.

Ne jetez pas n'importe comment la batterie. Il est recommandé d'apporter les batteries dans des centres professionnels pour qu'elles soient traitées correctement.

8. RÉOLUTION DE PROBLÈMES

Problème

1. Le robot ne s'allume pas ou ne commence pas le nettoyage.
2. Le robot ne charge pas ou ne retourne pas à sa base de charge.
3. Le robot ne fonctionne pas correctement.

4. Le robot émet un bruit bizarre pendant le nettoyage.
5. Le robot ne nettoie pas efficacement ou perd la saleté aspirée.
6. Le robot n'a pas pu se connecter au réseau Wi-Fi.
7. Le robot n'a pas réalisé le nettoyage programmé.
8. Le robot ne retourne pas à sa base de charge après avoir terminé le nettoyage en mode En un point ou après avoir changé de position initiale.
9. Le robot ne reprend pas le nettoyage.
10. Le robot est toujours hors-ligne.
11. Erreur de connexion entre le téléphone portable et le robot.
12. Le capteur de détection visuelle ne reconnaît pas les objets.

Solution

- 1.1 Le robot ne peut pas fonctionner si sa batterie est faible. Laissez-le charger avant de le mettre en fonctionnement
- 1.2 La température de la pièce est inférieure à 0 °C ou supérieure à 50 °C. Utilisez le robot dans des lieux où la température ambiante est comprise entre 0 °C et 50 °C.
- 2.1 Il y a trop d'obstacles près de la base de charge, déplacez-la dans un lieu dégagé.
- 2.2 Nettoyez les bornes de charge.
- 2.3 Assurez-vous que l'interrupteur de connexion soit bien allumé.
- 2.4. Le robot est trop loin de sa base de charge, placez-le plus près et réessayez.
- 2.5. Il y a trop peu d'espace libre autour de la base de charge. Assurez-vous que les bornes de charge soient propres.
- 3.1. Éteignez l'interrupteur du robot et rallumez-le.
- 3.2 Lorsque le robot soit allumé et en dehors de sa base de charge, maintenez appuyé le bouton « Retour à la base » jusqu'à ce qu'il bip. Immédiatement, lâchez le bouton et appuyez de nouveau jusqu'à ce que le robot parle. Comme ça, le robot se redémarrera.
4. La brosse centrale, les brosses latérales ou la roue omnidirectionnelle peuvent être bloquées, arrêtez le robot et nettoyez-les.
- 5.1. Le réservoir de saleté est plein. Videz le réservoir et nettoyez le filtre de haute efficacité s'il est obstrué.
- 5.2. Le filtre de haute efficacité est obstrué, nettoyez-le.
- 5.3. La brosse centrale est bloquée avec un objet, décoinchez-la et nettoyez-la.
- 6.1. Le signal Wi-Fi est mauvais. Vérifiez le signal du Wi-Fi.
- 6.2. La connexion Wi-Fi est instable. Redémarrez le routeur, vérifiez s'il y a une mise à jour disponible de l'App et réessayez.
- 6.3. Vérifiez que les données mobiles de votre Smartphone sont désactivées afin d'améliorer le processus de connexion.
- 7.1. Vérifiez que le robot ne soit pas en mode Nuit et changez de mode si c'est le cas. Le robot ne réalise pas les nettoyages programmés lorsqu'il est en mode Nuit.
- 7.2. Assurez-vous que le robot soit connecté au réseau, sans connexion, il ne pourra pas réaliser les nettoyages programmés.

- 8.1. Le robot cartographie et calcule un nouvel itinéraire après avoir nettoyé en mode En un point ou après avoir changé de position initiale.
- 8.2. Si la base de charge est trop loin du robot, celui-ci ne pourra pas y retourner automatiquement. Placez le robot manuellement sur sa base de charge.
9. Assurez-vous que le robot ne soit pas en mode Nuit. En effet, avec ce mode, le robot ne reprend pas le nettoyage. Si vous placez le robot manuellement sur sa base de charge, il ne reprendra pas non plus le nettoyage.
10. Assurez-vous que le robot soit connecté correctement au réseau et qu'il soit toujours dans des zones avec un bon signal Wi-Fi.
11. Assurez-vous que le robot et la base de charge se trouvent dans des zones avec un bon signal Wi-Fi, redémarrez le routeur et essayez de le reconnecter.
- 12.1 Assurez-vous ce que les zones à nettoyer soient bien éclairées.
- 12.2 Nettoyez la lentille avec un chiffon doux et propre et assurez-vous que le capteur n'est pas bloqué. Évitez d'utiliser des détergents ou des sprays pendant le nettoyage.

9. SPÉCIFICATIONS TECHNIQUES

Modèle : Conga 7090 AI

Référence : 05425

100-240 V ~ 50/60 Hz

Batterie : 14,8 V, 6400 mAh

Bandes de fréquence : 2.412-2.472 GHz 5.150-5.250 5.250-5.350 GHz 5.470-5.725 GHz

Transmission de puissance maximale : 16 dBm

Made in China | Conçu en Espagne

10. RECYCLAGE DES ÉLECTROMÉNAGERS



La directive européenne 2012/19/UE relative aux Déchets d'Équipements Électriques et Électroniques (DEEE) spécifie que les électroménagers ne doivent pas être recyclés avec le reste des déchets municipaux. Ces électroménagers doivent être jetés séparément, afin d'optimiser la récupération et le recyclage des matériaux et, de cette manière, réduire l'impact qu'ils peuvent avoir sur la santé et sur l'environnement.

Le symbole de la poubelle rayée vous rappelle l'obligation de vous défaire de ce produit correctement.

Pour obtenir des informations détaillées sur la manière la plus adéquate de vous défaire de vos électroménagers et/ou des batteries correspondantes, vous devez contacter les autorités locales.

11. GARANTIE ET SAV

Ce produit possède une garantie de 2 ans à partir de la date d'achat, à condition de toujours présenter la facture d'achat, que le produit soit en parfait état, et ait été utilisé correctement comme indiqué dans ce manuel d'instructions.

La garantie ne couvre pas :

Un produit qui ait été utilisé en-dehors de ses capacités ou usages normaux, ayant subi des coups, ayant été abîmé, exposé à l'humidité, submergé dans un liquide ou une substance corrosive, ainsi que tous les incidents dont la faute serait imputable au consommateur.

Un produit qui ait été démonté, modifié ou réparé par des personnes non autorisées par le Service Après-Vente Officiel de Cecotec.

Lorsque le problème a été provoqué par l'usure normale des composants dû à l'utilisation.

Le service de garantie couvre tous les défauts de fabrication pendant 2 ans selon la législation en vigueur, à l'exception des pièces consommables. Dans le cas d'une mauvaise utilisation de la part de l'utilisateur, le service de garantie ne se fera pas responsable de la réparation.

Si vous détectez un incident ou un problème avec le produit, ou vous avez des doutes concernant le produit, veuillez contacter le Service Après-Vente Officiel de Cecotec au +34 9 63 21 07 28.

1. TEILE UND KOMPONENTEN

Roboter:

Abb. 1.

1. Back-Home Modus
2. Ein- und Ausschalter / Automatische Reinigung
3. Wi-Fi Netzwerk Einstellungen
4. Visueller Erkennungssensor:

Roboter und Sensoren

Abb. 2.

1. Lasersensor
2. Obere Abdeckung
3. Back-Home/ Eingeschaltet/ Automatische Reinigung
4. Infrarotempfänger-Sensor
5. Stoßsensor
6. Allseitiges Rad
7. Ladekontakte
8. Akku
9. Seitenbürste
10. Stoßstange
11. Abdeckung des Motors
12. Hauptbürste: für jede Oberfläche geeignet.
13. Linkes Rad
14. Rechtes Rad
15. Silikon-Bürste: für Tierhaare.
16. Cepillo Jalisco Bürste: speziell für harte Böden
17. Optischer Sensor: Um einen Absturz des Roboters zu verhindern.

Mischbehälter

Abb. 3.

Wasserabteilung

1. Befestigung des Behälters
2. Wassereinlass
3. Wasserbehälter

Staubbehälter

Abb. 4.

1. Hochleistungsfilter
2. Staubbehälter

Staubbehälter

Abb. 5.

1. Staubbehälter
2. Primärfilter
3. Hochleistungsfilter
4. Deckel des Staubbehälters

Ladestation

Abb. 6.

1. Bereich der Signalübertragung
2. Ladekontakt
3. Akkuanzeiger
4. Schlitz für das Kabel
5. Ladekontakt

Wischtuchhalter und Wischtuch

Abb. 7.

1. Wischtuch
2. Wischtuchhalter
3. Klettverschluss
4. Lasche

2. VOR DEM GEBRAUCH

Nehmen Sie das Produkt aus der Verpackung und entnehmen Sie alle Verpackungsmaterial. Prüfen Sie, ob die Lieferung vollständig und in gutem Zustand ist. Falls Sie sichtbare Schäden bemerken, kontaktieren Sie sofort mit dem technischen Kundendienst von Cecotec.

3. INSTALLATION

Installation des Roboters und der Ladestation

Abb. 8.

Schließen Sie das Gerät an die Stromversorgung an und lagern Sie das restliche Kabel. Es ist wichtig, das restliche Kabel im Unterteil der Ladestation aufzubewahren, um Ausschalten zu vermeiden.

Stellen Sie die Ladestation an die Wand und lassen Sie den Sicherheitsabstand in der folgenden Abbildung angezeigt.

Hinweis: Lassen Sie einen Mindestabstand von 1 m auf beiden Seiten und 2 m vor der Ladestation.

Abb. 9.

HINWEIS: Die Ladestation darf nicht auf direktem Sonnenlicht ausgesetzt werden.

Halten Sie die Taste 3 Sekunden lang gedrückt; sobald die Lichtanzeige leuchtet, stellen Sie den Roboter auf die Ladestation.

Abb. 10.

Dauerhaftes, blaues Licht: ON/In Betrieb

Oszillierendes, oranges Licht: wird geladen

Rotes Licht blinkt: Fehler

Warnung:

Bringen Sie den Roboter zur Ladestation, wenn der Batteriestand niedrig ist. Der Roboter kann nicht eingeschaltet werden, wenn der Akku zu niedrig ist.

Der Roboter wird sich automatisch einschalten, sobald Sie ihn auf die Ladestation stellen.

Der Roboter kann beim Aufladen nicht ausgeschaltet werden

Installation des Mischbehälter

Hinweis: Es wird nicht empfohlen, die Wischen-Funktion in der ersten Verwendung zu benutzen.

Öffnen Sie den Blauen Silikondeckel des Behälter, befüllen Sie ihn mit Wasser ohne ihn zu überfüllen. Vergewissern Sie sich, dass Sie die Lasche aus Silikon ordnungsgemäß geschlossen ist, um zu vermeiden, dass das Wasser raus kommt.

Abb. 11.

Setzen Sie den Saugbehälter in den Roboter ein, indem Sie die passende Richtung folgen.

Beachten Sie, dass er richtig abgeschlossen ist.

Abb. 12.

Ausschließlich, um den Mischbehälter einzusetzen:

Verwenden Sie den Klettverschluss des Wischtuch im unteren Teil des Wischtuchhalters.

Abb. 13.

Drücken Sie manuell auf die Laschen auf beiden Seiten des Mischbehälter und schieben Sie ihn in die richtige Position. Sie werden ein Klick hören. Der Mischbehälter ist richtig eingesetzt.

Abb. 14.

Empfehlungen:

Verwenden Sie nicht die Wischen-Funktion, wenn der Roboter nicht beaufsichtigt ist.

Entnehmen Sie den Wischtuchhalter beim Aufladen oder, wenn Sie den Roboter nicht verwenden.

Wenn Sie Teppiche zu Hause haben, konfigurieren Sie Sperrbereiche, damit der Roboter nicht darauf reinigt.

Geben Sie ein bisschen Reinigungsmittel, wenn es nötig ist. Verwenden Sie kein korrosives Reinigungsmittel.

Um den Mischbehälter zu entfernen, drücken Sie die Entriegelungstaste und ziehen Sie den Behälter heraus.

Hinweise:

Überschüssiges Reinigungsmittel kann die Wasseröffnungen verstopfen.

Es wird empfohlen, das Wischtuch vor Verwendung zu befeuchten, um ein optimales Wischen zu sichern.

Erste Reinigung

Sobald Sie den Roboter und die Ladestation platziert haben, führen Sie die folgenden Schritten durch, bevor Sie die erste Reinigung programmieren.

Zuerst muss der Roboter einen vollständige Reinigungszyklus durchführen. Wir empfehlen, den Roboter die ganze Nacht Aufladen zu lassen. Sobald der Akku vollständig geladen ist, können Sie die erste Reinigung durchführen und die erste Karte speichern. Dazu aktivieren Sie den Auto-Modus und die Eco-Saugleistung. Es ist sehr wichtig, diese Hinweise durchzuführen, damit der Roboter jede Ecke der Wohnung erkennen kann und eine vollständige Reinigungskarte erzeugen kann.

Falls Ihr Haus zu groß ist und der Roboter die Reinigung nicht komplett durchführen kann, machen Sie keine Sorge dafür. Wenn der Roboter zur Ladestation zurückkehrt, speichert obwohl die vollständige Karte als auch die unvollständige Karte. Sobald der Roboter komplett geladen ist, reinigt er weiter, an dem bestimmten Ort, an dem er war bis er eine Karte der ganzen Fläche erstellt. Der Roboter erstellt eine Karte ständig, deshalb passt er sich je nach Umständen der Wohnung an und verbessert die Karte ständig.

4. BEDIENUNG

Die Betriebsanzeige wechselt von orange auf blau, wenn der Akku vollständig geladen ist und der Roboter betriebsbereit ist.

Der Roboter kann nicht mit niedrigem Batteriestand betrieben werden.

Empfehlungen: Entnehmen Sie alle Kabel und Hindernisse des Bodens, bevor Sie der Roboter in Betrieb nehmen, um Unfälle und Schäden zu vermeiden.

Tasten des Roboters

Abb. 15.

Auto Modus

Drücken Sie, damit der Roboter automatisch im Edge-Modus und dann in Zig-Zag zu reinigen beginnt, während er die Bereiche erkennt, die er schon oder noch nicht gereinigt hat. Der Roboter plant die Reinigungsrouten automatisch während er reinigt. Falls Sie den Roboter in diesem Modus manuell kontrollieren, wird er die Route wieder ausrechnen und könnte Bereiche, die bereits gereinigt sind wieder durchfahren. Um eine effiziente Reinigung zu gewährleisten, fahren Sie den Roboter während diesem Modus nicht manuell.

Dank der Total Surface 3.0 Technologie kehrt der Roboter automatisch zur Ladestation zurück, wenn der Akku fast entlädt ist, und nimmt die Reinigung an der gleichen Stelle wieder auf, wenn der Ladevorgang abgeschlossen ist. Um diesen Prozess zu optimieren, berechnet der Roboter automatisch die genaue Ladezeit, die zur Reinigung der Oberfläche benötigt wird. Während der Reinigung nimmt der Roboter eine kurze Pause ein, um den Bereich zu bewerten und die Reinigungsrouten zu planen (diese Pause hängt von den Bedingungen des Hauses ab). Hinweis: Der Roboter wird quadratische Bereiche 4 x 4 ordentlich reinigen und könnte den Raum verlassen, um diesen Bereich zu begrenzen. Machen Sie sich keine Sorgen, der Roboter wird den ganzen zugänglichen Bereich reinigen.

Back-Home Modus

Drücken Sie die Back-Home-Taste

Dieser Modus kann während einem anderen Reinigungszyklus aktiviert werden. Der Roboter stoppt die Reinigung und kehrt automatisch zur Ladestation zurück.

Der Roboter folgt dem kürzesten Weg, um dank der gespeicherten Karten und der intelligenter „Back-Home“ Funktion zurückzukehren.

Wenn ein Reinigungszyklus abgeschlossen ist oder die Batterie des Roboters niedrig ist, kehrt er automatisch dank der TotalSurface 3.0, Technologie zur Ladestation zurück, um zu vermeiden, dass die Batterie entlädt wird. Sobald der Akku vollständig geladen ist, wird der Roboter die Reinigung an dem exakten Ort fortzusetzen.

Empfehlung: Entnehmen Sie beim Aufladen den Mischbehälter.

Fernbedienung

Abb. 16.

Programmierung

Leistungsstufen (Turbo/Normal/Eco)

Heimweg

Uhr

Manuelle Steuerung

On/Pause

Edge-Modus

Verknüpfung der Fernbedienung

Falls der Roboter nicht auf Fernbedienung reagiert, führen Sie die folgenden Schritte durch: Halten Sie die Taste des Edge-Modus auf der Fernbedienung 5 Sekunden lang gedrückt, um den Verknüpfung-Modus zu aktivieren. Der Bildschirm zeigt 8888 an.

Der Empfänger der Fernbedienung wird sich in 5 Sekunden aktivieren und auf Verknüpfung Modus umschalten. Der Roboter wird das Signal der Fernbedienung bekommen und die Fernbedienung wird wieder in den Normalzustand zurückkehren. Der Bildschirm zeigt, dass der Verknüpfungsprozess abgeschlossen ist.

Sollte die Verknüpfung fehlgeschlagen wird die Fernbedienung 8888 anzeigen und den Verknüpfung-Modus nach 30 Sekunden verlassen.

Die folgende Funktionen und Modi können über die Fernbedienung aktiviert werden.

Modi

Wenn der Roboter zum ersten Mal in Betrieb nehmen, wird er einen Prozess der Kartierung und Speicherung durchführen, bevor die Reinigung beginnt. Benutzen Sie den Roboter mit Auto-Modus und Eco-Leistung, um die Karte 100% zu speichern.

Warnung: Hinweis: Stellen Sie sicher, dass die Betriebsanzeige vor der Verwendung blau leuchtet. Dies signalisiert, dass der Roboter aktiviert ist. Wenn nicht, drücken Sie eine beliebige Taste auf der Fernbedienung, um ihn zu aktivieren.

Auto Modus

Abb. 17.

Drücken Sie die ON-Taste auf der Fernbedienung, damit der Roboter automatisch im Edge-Modus und dann in Zig-Zag zu reinigen beginnt, während er die Bereiche erkennt, die er schon oder noch nicht gereinigt hat. Der Roboter plant die Reinigungsroute automatisch während er reinigt. Falls Sie den Roboter in diesem Modus manuell kontrollieren, wird er die Route wieder ausrechnen und könnte Bereiche, die bereits gereinigt sind wieder durchfahren. Um eine effiziente Reinigung zu gewährleisten, fahren Sie den Roboter während diesem Modus nicht manuell.

Dank der Total Surface 3.0 Technologie kehrt der Roboter automatisch zur Ladestation zurück, wenn der Akku fast entlädt ist, und nimmt die Reinigung an der gleichen Stelle wieder auf, wenn der Ladevorgang abgeschlossen ist. Während der Reinigung nimmt der Roboter eine kurze Pause ein, um den Bereich zu bewerten und die Reinigungsroute zu planen (diese Pause hängt von den Bedingungen des Hauses ab).

Hinweis: Der Roboter wird quadratische Bereiche 4 x 4 ordentlich reinigen und könnte den Raum verlassen, um diesen Bereich zu begrenzen. Machen Sie sich keine Sorgen, der Roboter wird den ganzen zugänglichen Bereich reinigen.

Edge-Modus

Abb. 18.

Drücken Sie Edge-Modus Taste auf der Fernbedienung, damit der Roboter beginnt, die Kanten zu reinigen. Er wird automatisch entlang dem Umfang der Oberfläche reinigen und dann wird zur Ladestation automatisch zurück. Falls der Roboter noch auf der Ladestation steht, wird er zur Ausgangspunkt zurückkehren.

Hinweis: Drücken Sie den POWER-Taste, um zwischen den 3 Modi zu wechseln: Turbo/Normal/Eco.

Back-Home Modus

Abb. 19.

Drücken Sie die „Back Home“ Taste auf der Fernbedienung, um den Roboter zur Ladestation zu senden. Dieser Modus kann während einem anderen Reinigungszyklus aktiviert werden. Der Roboter stoppt die Reinigung und kehrt automatisch zur Ladestation zurück. Der Roboter folgt dem kürzesten Weg, um dank der gespeicherten Karten und der intelligenter „Back-Home“ Funktion zurückzukehren.

Wenn ein Reinigungszyklus abgeschlossen ist oder die Batterie des Roboters niedrig ist, kehrt er automatisch dank der TotalSurface 3.0, Technologie zur Ladestation zurück, um zu vermeiden, dass die Batterie entlädt wird. Sobald der Akku vollständig geladen ist, wird der Roboter die Reinigung an dem exakten Ort fortzusetzen.

Hinweise:

Nehmen Sie den Mischbehälter heraus, bevor Sie den Roboter aufladen lassen.

Vergewissern Sie sich, dass der Raum frei von Gegenstände ist, damit der Roboter zur Ladestation problemlos fahren kann.

Funktionen

Pause

Wenn der Roboter in Betrieb ist, drücken Sie dem Einschalter-Knopf auf der App, Roboter oder Fernbedienung, um ihn zu stoppen, und drücken Sie den gleichen Knopf, um die Reinigung wieder aufzunehmen.

Standby

Der Roboter wird auf Standby-Modus nach 5 Minuten Inaktivität automatisch umschalten. Drücken Sie den Einschalter-Knopf auf dem App, Roboter oder Fernbedienung, um ihn erneut zu aktivieren.

Hinweise:

Nach 12 Stunden Inaktivität schaltet der Roboter automatisch ab.

Beim Aufladen wird der Roboter nicht auf Standby-Modus umschalten.

Saugleistungstufe

Drücken Sie auf den Saugleistung-Knopf auf der Fernbedienung, um die gewünschte Leistung auszuwählen. Eco (niedrige Leistung), Mittel (mittlere Leistung) oder Turbo (maximale Leistung).

Programmierung

Hinweis: Der Roboter kann nicht von mehr als ein Gerät gleichzeitig programmiert werden. Stellen Sie sicher, dass Sie der Roboter auf der App oder auf der Fernbedienung programmieren.

Der Roboter verfügt über eine Programmierfunktion für eine maximale Reinigungswirkung. Die Zeiteinstellungen und der Reinigungsplan müssen von der Fernbedienung durchgeführt werden. Sobald Sie den Roboter programmiert haben, führt der Roboter automatisch den Reinigungszyklus für jeden Tag durch.

Hinweis: Stellen Sie sicher, dass der Roboter aktiviert ist und dass die Betriebsanzeige leuchtet, bevor Sie die Reinigung oder die Zeit einstellen.

Aktuelle Uhrzeit

Abb. 20.

Halten Sie die „Zeit“-Taste 3 Sekunden lang gedrückt. Die ersten 2 Ziffern werden blinken. Verwenden Sie die Richtungstasten um die aktuelle Uhrzeit einzustellen. Verwenden Sie dann die rechte und die linke Richtungstaste, um von Stunden zu Minuten zu wechseln, und wiederholen Sie den vorherigen Schritt.

Abb. 21.

Drücken Sie auf „Zeit“-Taste erneut, um die Einstellungen zu speichern.

Programmierung der Reinigung

Halte Sie die „Programmierung“-Taste 3 Sekunden lang gedrückt. Die ersten 2 Ziffern werden blinken.

Abb. 22.

Benutzen Sie die Richtungstasten um die Uhrzeit der Programmierung einzustellen.

Verwenden Sie dann die rechte und die linke Richtungstaste, um von Stunden zu Minuten zu wechseln, und wiederholen Sie den vorherigen Schritt.

Abb. 23.

Drücken Sie auf der „Programmierung“-Taste erneut, um die Einstellungen zu speichern.

Um die geplante Reinigung abzurechnen, führen Sie die folgenden Schritte aus:

Stellen Sie die Uhrzeit auf der Fernbedienung auf 00:00 Uhr ein und speichern Sie die Einstellungen.

Schalten Sie den Roboter für 1 Minute aus und betätigen Sie den Schalter erneut.

Hinweis: Der Roboter wird einmal pfeifen. Die Einstellungen wurden gespeichert.

Hinweis: Beim Wechseln der Batterien der Fernbedienung müssen die aktuelle Uhrzeit und die Uhrzeit der Programmierung erneut eingestellt werden.

KÜNSTLICHE INTELLIGENZ

In allen Betriebsarten wird die künstliche Intelligenz zur Optimierung der Reinigung eingesetzt, indem sie sich sowohl auf die Hinderniserkennung als auch auf die Erkennung des Bodentyps konzentriert. Stellen Sie sicher, dass der Reinigungsbereich gut beleuchtet ist. Auf diese Weise erkennt der Roboter kleine Objekte wie Socken, Drähte, Lüfterfüße oder sogar Haustiere. Auf diese Weise können Sie Reinigungsrouten planen, indem Sie Hindernisse umgehen. In jedem Raum können Sie die Art des Fußbodens erkennen und spezifische

Reinigungstipps für diesen Raum in Bezug auf die Art der Bürste oder den Schrubbniveau empfehlen. Diese Informationen erscheinen in der APP, sobald Sie den Roboter verbindet haben.

Betriebsanzeige:

In Betrieb: Blaues Dauerlicht.

Niedriger Batteriestand: Orange Licht blinkt langsam.

Wird geladen: Oszillierendes, oranges Licht

Wi-Fi Netzwerk Einstellungen: blaues Licht.

Wird gestartet/Aktualisierung des Firwares: Oszillierendes, blaues Licht.

Fehler: Rote Licht blinkt schnell.

5. APP UND WLAN-VERBINDUNG

Um auf alle Funktionen Ihres Roboters anzukommen, empfehlen wir, die App Conga 7090 herunterzuladen. Sie können den Roboter auf die effizienteste Art und Weise steuern und eine hervorragende Reinigung genießen.

Vorteile der App:

Kontrollieren Sie Ihren Roboter leicht und intuitiv.

Aktivieren Sie die Reinigung überall.

Führen Sie die Einstellung und die tägliche Programmierung durch.

Genießen Sie verschiedene Reinigungsmodi: Auto, Spiral, Edge, Manuell, Twice, Sperrbereich, Spot, Intelligenter Bereich, Scrubbing und Back-Home.

Schauen Sie die Erstellung einer interaktiven Karte an, während er reinigt.

Verwalten die Karte auf intelligenter Weise durch die Room Plan Funktion, die ermöglicht, die Räume zu verbinden, teilen und benennen. Erstellen und programmieren Sie Ihre Reinigungspläne, indem Sie die Räume, die Sie reinigen möchten, den Modus und die Saugleistung auswählen.

Überprüfen Sie die gereinigte Oberfläche und die Zeit.

Greifen Sie auf Ihren Reinigungsverlauf zu.

Diese Anwendung ist mit 5GHz-Netzwerken kompatibel.

* Dieser Conga-Modell ist mit virtuellen Sprachassistenten Google Home und Alexa kompatibel.

Einstellung:

Abb. 24.

Laden Sie die Conga 7090 App aus dem App Store oder Google Play herunter.

Erstellen Sie ein Konto mit Ihrer E-Mail-Adresse und einem Passwort.

Bestätigen Sie Ihre Anmeldung.

Fügen Sie Ihren Conga Saugroboter hinzu.

Verbinden Sie sich mit einem WLAN-Netzwerk.

Hinweise:

Der WLAN-Name und Name des Passworts können nicht über 32 bits enthalten.

Wenn die Netzwerkverbindung fehlgeschlagen ist, folgen Sie die nächsten Schritte:

Drücken Sie die ON/OFF-Taste während 5 Sekunden und der Roboter wird in Schlafmodus umschalten. Die Wi-Fi-Beleuchtung blinkt schnell, weil ein Fehler mit der Verbindung aufgetreten ist. Versuchen Sie, den Roboter wie im vorherigen Abschnitt beschrieben zu verbinden.

Falls die Verbindung erneut aufgetreten ist, überprüfen Sie, ob:

- a. Der Roboter ist zu weit vom Router.
- b. Das Wi-Fi-Passwort falsch ist.

Sie können die folgenden Modi mit der App benutzen:

Auto-Modus: Der Roboter wird Bereiche 4 x 4 m saugen. In diesem Bereich wird der Roboter zuerst eine Reinigung mit Edge-Modus und dann in Zig-Zag durchführen, bis er die ganze Oberfläche reinigt. Der Roboter kehrt zur Ladestation automatisch nach der Reinigung zurück. Der Modus kann in der App oder auf der Fernbedienung aktiviert werden.

Hinweis: Der Roboter könnte den Raum verlassen, um den Bereich komplett zu reinigen. Dies beeinflusst nicht den Betrieb des Roboters.

Edge-Modus: Der Roboter reinigt entlang der Wänden und Möbel. Der Modus kann in der App oder auf der Fernbedienung aktiviert werden.

Spiral-Modus: Der Roboter beginnt die Reinigung in einem bestimmten Punkt und führt spiralförmige Bewegungen nach außen durch. Nach der Reinigung wird der Roboter zur Ladestation automatisch zurückkehren.

Dieser Modus kann ausschließlich mit der App aktiviert werden.

Scrubbing-Modus: Beim Aktivieren dieses Modus führt der Roboter Wiegen-Bewegungen durch, um die Bewegung eines Wischmopps zu simulieren. Der Roboter beginnt die Reinigung im Edge-Modus, dann reinigt weiter in Zig-Zag und nach der Reinigung kehrt zur Ladestation direkt zurück.

Dieser Modus kann ausschließlich mit der App aktiviert werden.

Manueller Modus: Für eine manuelle Reinigung benutzen Sie die Richtungstasten auf der Fernbedienung oder in der App, um den Roboter zu bestimmten Punkte, die Sie reinigen möchten, zu senden.

Der Modus kann in der App oder auf der Fernbedienung aktiviert werden.

Back-Home Modus: Wählen Sie diesen Modus jederzeit aus, um den Roboter automatisch zur Ladestation zu senden.

Der Modus kann in der App oder auf der Fernbedienung aktiviert werden.

Intelligenter Bereich-Modus: Sobald die Karte der Wohnung gespeichert ist, wählen Sie diesen Modus aus, um einen bestimmten Bereich mit Zig-Zag Bewegungen zu reinigen. Nach der Reinigung dieses ausgewählten Bereich wird der Roboter zur Ladestation automatisch zurückkehren. Man kann mehr als eine Karte gleichzeitig auswählen. Der Roboter wird die Reinigung in dem ausgewählten Bereich. Deswegen wird er zu diesem Punkt und danach zur Ladestation ohne Saugen fahren.

Dieser Modus kann ausschließlich mit der App aktiviert werden.

Spot-Modus: Wählen Sie diesen Modus aus, um einen bestimmten Bereich gründlich zu reinigen und nutzt die maximale Leistung des Roboters aus. Der Roboter wird einen Bereich 2x2m in Zig-Zag reinigen und nach der Reinigung zur Ladestation automatisch zurückkehren. Der Roboter wird die Reinigung in dem ausgewählten Bereich. Deswegen wird er zu diesem Punkt und danach zur Ladestation ohne Saugen fahren.

Dieser Modus kann ausschließlich mit der App aktiviert werden.

Sperrbereich: Wählen Sie diesen Modus aus und begrenzen Sie die Bereiche, die Sie nicht reinigen wollen. Man kann mehr als eine Karte gleichzeitig auswählen.

Dieser Modus kann ausschließlich mit der App aktiviert werden.

Twice-Modus: Wählen Sie diesen Modus aus, um eine gründliche Reinigung des Hauses durchzuführen.

Wählen Sie zwischen Intelligenter Bereich, Sperrbereich, Spot, Edge, Spirale... Man kann dieser Modus mit Edge, Spiral Spot und Intelligenter Bereich kombinieren. Der Roboter führt zwei komplette Reinigungszyklus durch und kehrt zur Ladestation direkt zurück.

Endreinigung

Bevor der Roboter zur Grundlast zurückkehrt, macht er mehrere Vorwärts- und Rückwärtsbewegungen, um den Bürstenstaub zu entfernen.

6. REINIGUNG UND WARTUNG**Hauptbürste**

Mit dem Roboter auf den Kopf gestellt drücken Sie die Freigabetaste der Hauptbürste, um den Deckel zu entnehmen.

Entnehmen Sie die Hauptbürste und reinigen Sie die Bürstenlager.

Reinigen Sie die Hauptbürste wenn nötig mit den gelieferten Werkzeugen, Wasser und Seife.

Setzen Sie die Hauptbürste ein und schließen Sie die Lasche der Abdeckung.

Empfehlung: Um einen effizienten Betrieb zu gewährleisten, ersetzen Sie die Hauptbürste nach 6-12 allgemeinen Gebrauch. (je nach Häufigkeit der Nutzung)

Abb. 25.
Abdeckung der Hauptbürste
Lasche
Hauptbürste
Fach

Silikon-Bürste

Abb. 26.
Um die Silikon-Bürste zu reinigen, folgen Sie die Schritte im vorherigen Abschnitt, um sie zu entnehmen und waschen Sie sie mit Wasser und Seife. Trocknen Sie sie vorsichtig, bevor Sie diese wieder einsetzen, um einen ordnungsgemäßen Betrieb zu gewährleisten.

Cepillo Jalisco Bürste

Abb. 27.
Um die Jalisco-Bürste zu reinigen, folgen Sie den Schritten im vorigen Abschnitt und waschen Sie sie mit Wasser aus. Trocknen Sie sie vorsichtig, bevor Sie diese wieder einsetzen, um einen ordnungsgemäßen Betrieb zu gewährleisten.

Staubbehälter

Abb. 28.
Entnehmen Sie den Staubbehälter.
Öffnen Sie den Staubbehälter und leeren Sie ihn.
Benutzen Sie die Reinigungsbürste, um die Innenseite des Staubbehälters zu reinigen.
Stecken Sie den Mischbehälter in den Roboter erneut.

Mischbehälter

Abb. 29.
Nehmen Sie den Mischbehälter heraus.
Trennen Sie den Staubbehälter von der Ablage.
Öffnen Sie das Staubfach und leeren Sie es.
Benutzen Sie die Reinigungsbürste, um die Innenseite des Staubbehälters zu reinigen.
Stecken Sie den Staubbehälter wieder in den Mischbehälter.
Stecken Sie den Mischbehälter in den Roboter erneut.
Wenn Sie den Schrubmodus verwendet haben, leeren Sie den Wassertank und füllen Sie ihn zum Spülen mit sauberem Wasser. Leeren Sie ihn erneut, bevor Sie ihn in den Roboter stecken.

Hochleistungsfilter

Abb. 30.
Entfernen Sie den Hochleistungsfilter und schütteln Sie ihn, um den Schmutz zu entfernen.

Warnung:
Ersetzen Sie den Hochleistungsfilter jede 3 Monate (je nach Häufigkeit der Nutzung).
Zur Vermeidung von Verstopfungen reinigen Sie den Filter regelmäßig mit einer Bürste.
Verwenden Sie kein Reinigungsmittel.

Seitenbürste

Abb. 31.
Entnehmen und reinigen Sie die Seitenbürste regelmäßig.
Empfehlung: Um eine perfekte Reinigung zu gewährleisten, wird es empfohlen die Seitenbürste jede 3 Monate zu ersetzen (je nach Häufigkeit der Nutzung).

Absturzsensoren

Abb. 32.
Reinigen Sie regelmäßig die Absturzsensoren mit einem weichen Tuch.
Warnung: Transportieren bzw. bewegen Sie das Produkt, wenn er ausgeschaltet ist oder sich in der originellen Verpackung befindet.

Visueller Erkennungssensor:

Abb. 33
Reinigen Sie das Objektiv mit einem weichen, sauberen Tuch. Vermeiden Sie die Verwendung von Waschmittel oder Sprays bei der Reinigung.

7. AKKU AUFLADEN UND ERSETZEN

Verwenden Sie keine Akkus, Ladegeräte oder Ladestationen, die nicht vom Cecotec mitgeliefert worden.
Benutzen Sie keine nicht-wiederaufladbare Batterien.
Entfernen, demontieren oder reparieren Sie den Akku oder die Ladestation nicht.
Platzieren Sie die Ladestation in der Nähe von Wärmequellen.
Verwenden Sie kein weiches Tuch, um das Produkt bzw. seine Teile zu reinigen.
Entfernen Sie die Batterie und bewahren Sie sie an einem trockenen und sicheren Ort auf, wenn Sie den Roboter über einer längeren Zeit nicht benutzen werden. Es wird empfohlen, den Akku monatlich aufzuladen, um Schäden zu vermeiden.
Entsorgen Sie den Akku ordnungsgemäß. Es wird empfohlen, die Batterien an professionelle Organisationen zu liefern, um sie richtig zu behandeln.

8. PROBLEMBEHEBUNG

Problem

1. Der Roboter lässt sich nicht einschalten oder beginnt nicht die Reinigung.
2. Der Roboter lädt sich nicht auf und kann nicht zur Ladestation zurückkehren.
3. Der Roboter funktioniert nicht richtig.
4. Der Roboter erzeugt einen ungewöhnlichen Signalton während der Reinigung.
5. Der Roboter reinigt nicht effizient bzw. hat Schmutzlecksage.
6. Der Roboter kann sich nicht mit dem Wi-Fi-Netzwerk verbinden.
7. Der Roboter hat keine programmierte Reinigung durchgeführt.
8. Der Roboter kehrt nicht zur Ladestation nach der punktuellen Reinigung oder beim Wechseln der Ausgangsposition zurück.
9. Der Roboter setzt die Reinigung nicht fort.
10. Der Roboter ist immer offline.
11. Verbindungsfehler zwischen Roboter und Handy.
12. Der visuelle Erkennungssensor erkennt keine Objekte.

Lösung

- 1.1 Der Roboter kann nicht mit niedrigem Batteriestand betrieben werden. Lassen Sie den Roboter vor Verwendung aufladen
- 1.2. Die Raumtemperatur ist niedriger als 0 °C oder höher als 50 °C. Betreiben Sie den Roboter an Orten, an denen die Temperatur sich in diesem Temperaturbereich befindet.
- 2.1. Es gibt zu viele Gegenstände in der Nähe der Ladestation. Platzieren Sie die Ladestation in einem Ort frei von Gegenständen.
- 2.2. Reinigen Sie den Ladekontakte
- 2.3. Stellen Sie sicher, dass der ON-Schalter eingeschaltet ist
- 2.4. Der Roboter ist zu weit von der Ladestation. Stellen Sie sie näher und versuchen Sie es erneut.
- 2.5. Es gibt sehr wenig Freiraum um der Ladestation. Vergewissern Sie sich, dass die Ladekontakte sauber sind.
- 3.1. Schalten Sie den Roboter aus, schalten Sie den Schalter aus und schalten Sie ihn wieder ein.
- 3.2. Drücken Sie die Taste „Back-Home“, um den Roboter an die Ladestation zu senden. Lassen Sie den Knopf sofort los und drücken Sie ihn erneut, bis der Roboter spricht. Auf diese Weise wird sich der Roboter neu starten.
4. Die Hauptbürste, Seitenbürste oder die unidirektionale Laufrolle sind verhakt. Stoppen Sie den Roboter und reinigen Sie den ihn.
- 5.1. Der Staubbehälter ist voll. Entleeren Sie ihn und reinigen Sie den Hochleistungsfilter, wenn er verstopft ist.
- 5.2 Der Hochleistungsfilter ist verstopft, reinigen Sie ihn.

5.3. Die Hauptbürste ist mit einem Objekt verstopft. Reinigen Sie sie.

6.1. Das Wi-Fi-Signal ist schlecht. Überprüfen Sie das Wi-Fi-Signal.

6.2. Die WLAN-Verbindung ist instabil. Starten Sie den Router erneut, überprüfen Sie die App für Updates und versuchen Sie es erneut.

6.3. Stellen Sie sicher, dass das Telefondatenverkehr Ihres Geräts ausgeschaltet sind, um den Kupplungsprozess zu verbessern.

7.1. Überprüfen Sie, ob der Roboter sich im Nacht-Modus befindet und wechseln Sie den Modus. Der Roboter führt nicht die programmierte Reinigungen beim Nacht-Modus.

7.2. Vergewissern Sie sich, dass der Roboter mit dem Netzwerk verbunden ist, andernfalls könnte er nicht die programmierte Reinigungen durchführen.

8.1. Der Roboter macht eine Karte der Wohnung und rechnet die neue Route nach Reinigung mit dem punktuellen Modus oder beim Wechseln der Ausgangsposition.

8.2. Wenn die Ladestation weit vom Roboter ist, kann der Roboter nicht automatisch zurückkehren. Bringen Sie den Roboter zur Ladestation manuell.

9. Vergewissern Sie sich, dass der Nacht-Modus des Roboters nicht aktiviert ist, da der Roboter in diesem Modus die Reinigung nicht fortsetzt. Der Roboter wird die Reinigung nicht fortsetzen, wenn Sie ihn manuell auf die Ladestation stellen.

10. Vergewissern Sie sich, dass der Roboter ordnungsgemäß mit dem Netzwerk verbunden ist und er sich immer in Bereiche mit gutem Wi-Fi-Signal befindet.

11. Vergewissern Sie sich, dass sich der Roboter und die Ladestation in Bereiche mit gutem Wi-Fi-Signal befinden. Starten Sie den Router erneut und versuchen Sie sie wieder verbinden.

12.1 Stellen Sie sicher, dass die zu reinigenden Bereiche gut beleuchtet sind.

12.2 Reinigen Sie das Objektiv mit einem weichen, sauberen Tuch und stellen Sie sicher, dass der Sensor nicht blockiert wird. Vermeiden Sie die Verwendung von Waschmittel oder Sprays bei der Reinigung.

9. TECHNISCHE SPEZIFIKATIONEN

Modell: Conga 7090 AI

Produktreferenz: 05425

100-240 V ~ 50/60 Hz

Akku: 14,8 V, 6400 mAh

Frequenzbänder: 2.412-2.472 GHz 5.150-5.250 5.250-5.350 GHz 5.470-5.725 GHz

Maximale Kraftübertragung: 16 dBm

Made in China | Entworfen in Spanien

10. ENTSORGUNG VON ALTEN ELEKTROGERÄTEN



Die Europäische Richtlinie 2012/19/EU über Elektro- und Elektronik-Altgeräte (WEEE) legt fest, dass alte Haushaltsgeräte nicht mit dem normalen unsortierten Siedlungsabfall entsorgt werden dürfen. Alte Geräte müssen gesondert gesammelt werden, um die Verwertung und das Recycling der enthaltenen Materialien zu optimieren und die Auswirkungen auf die menschliche Gesundheit und die Umwelt zu reduzieren.

Das durchgestrichene Symbol „durchgestrichene Abfalltonne“ auf dem Produkt erinnert Sie an Ihre Verpflichtung, das Gerät korrekt zu entsorgen.

Die Verbraucher müssen sich mit Ihren örtlichen Behörden oder Einzelhändlern in Verbindung setzen, um Informationen über die ordnungsgemäße Entsorgung ihrer Altgeräte und/ oder ihrer Batterien zu erhalten.

11. GARANTIE UND KUNDENDIENST

Dieses Produkt hat eine Garantie von 2 Jahren ab Kaufdatum. Solange die Kaufrechnung aufbewahrt und versandt wird, befindet sich das Produkt in einwandfreiem Zustand und wird ordnungsgemäß verwendet, wie in dieser Bedienungsanleitung angegeben.

Die Garantie deckt keine Schäden bei denen:

Das Produkt über seine Kapazität oder Anwendbarkeit hinaus missbraucht, geschlagen, nicht ordnungsgemäß behandelt wurde oder mit ätzenden bzw. Korrosiven Substanzen oder Flüssigkeiten in Kontakt geraten ist oder die jeweilige Störung, Fehler, Schaden bzw. Defekt dem Verbraucher zugerechnet werden kann.

Das Produkt von Personen demontiert, repariert oder modifiziert wurde, die nicht vom offiziellen Technischen Kundendienst durch Cecotec autorisiert worden sind.

Der Grund hierfür durch die normale Abnutzung und Verschleiß der Teile und des Zubehörs entstanden ist.

Die Garantieleistung deckt alle Herstellungsbedingten Schäden und Fehler Ihres Produktes für die Dauer von 2 Jahren, nach geltendem Recht. Diese eingeschränkte Gewährleistung gilt nicht für Mängel, die sich aus Unfällen, Missbrauch, unsachgemäße Wartung oder normale Abnutzung ergeben.

Sollte unerwartet eine Störung auftreten oder haben Sie Fragen über Ihrem Produkt, können Sie sich mit dem Kundendienst in Verbindung setzen über die Telefonnummer: +34 963210728

1. PARTI E COMPONENTI

Robot

Fig. 1.

1. Modalità Ritorno alla base
2. Tasto di accensione/Pulizia automatica
3. Configurazione di rete
4. Sensore di rilevamento visuale

Robot e sensori

Fig. 2.

1. Sensore laser
2. Coperchio superiore
3. Ritorno alla base/Accensione/Pulizia automatica
4. Sensore recettore infrarossi
5. Sensore anticollisione
6. Ruota omnidirezionale
7. Poli di ricarica
8. Batteria
9. Spazzola laterale
10. Paraurti
11. Coperchio del motore
12. Spazzola centrale: per pulire ogni tipo di superficie.
13. Ruota sinistra
14. Ruota destra
15. Spazzola in silicone: speciale per pelo di animali
16. Cepillo Jalisco: specifico per pavimenti duri.
17. Sensore ottico: specifico per evitare urti al robot.

Serbatoio misto

Fig. 3.

Scomparto dell'acqua

1. Fissaggio del serbatoio
2. Entrata dell'acqua
3. Serbatoio d'acqua

Serbatoio della polvere

Fig. 4.

1. Filtro altamente efficiente
2. Serbatoio della polvere

Serbatoio della polvere

Fig. 5.

1. Serbatoio della polvere
2. Filtro primario
3. Filtro altamente efficiente
4. Coperchio del deposito dello sporco

Base di ricarica

Fig. 6.

1. Zona di trasmissione del segnale
2. Poli di ricarica
3. Indicatore di ricarica
4. Fessura per il cavo
5. Poli di ricarica

Supporto del panno e panno

Fig. 7.

1. Panno
2. Supporto del panno
3. Velcro
4. Linguetta

2. PRIMA DELL'USO

Ritirare il prodotto dalla scatola e tutto il materiale dall'imballaggio.

Verificare che tutte le parti e componenti siano incluse e in buono stato. Se si osservano danni visibili, contattare immediatamente il Servizio di Assistenza Tecnica ufficiale di Cecotec.

3. INSTALLAZIONE

Installazione del robot e della base di ricarica

Fig. 8.

Collegare la base di ricarica a una presa della corrente e conservare il cavo restante. È importante conservare il cavo rimanente nella parte inferiore della base di ricarica per evitare scollegarlo o trascinarlo il cavo.

Collocare la base di ricarica contro la parete lasciando la distanza di sicurezza indicata nella seguente immagine.

Avviso: mantenere una distanza libera di almeno 1 m per ogni lato dalla base di ricarica e di 2 m di fronte.

Fig. 9.

Avvertenza: non esporre la base di ricarica alla luce solare diretta.

Mantenere premuto il tasto per 3 secondi; quando l'indicatore luminoso si accende, collocare il robot sulla base di ricarica.

Fig. 10.

Luce blu fissa: ON/In funzionamento

Luce arancione oscillante: in carica

Luce rossa lampeggiante: Errore

Avviso:

Portare il robot alla base di ricarica se la batteria è scarica. Il robot può non accendersi se la batteria è molto scarica.

Il robot si accenderà automaticamente al collocarlo alla base di ricarica.

Il robot non si può spegnere durante la ricarica.

Installazione del serbatoio misto

Avviso: non si consiglia di utilizzare la funzione di lavaggio durante il primo uso.

Aprire il coperchio in silicone blu del serbatoio, riempirlo d'acqua senza che fuoriesca dal serbatoio. Verificare di chiudere correttamente la linguetta in silicone per evitare che fuoriesca acqua.

Fig. 11.

Installare il serbatoio nel robot seguendo la direzione indicata nell'illustrazione. Verificare che sia ben chiuso.

Fig. 12.

Solo per installazione del serbatoio misto:

Utilizzare il velcro del panno per attaccarlo nella parte inferiore del supporto del panno.

Fig. 13.

Premere manualmente le linguette situate su entrambi i lati del serbatoio misto e spingere fino a collocarlo in posizione corretta. Si sentirà un "clic" che indica che è ben collocato.

Fig. 14.

Suggerimenti:

Non utilizzare la funzione di lavaggio quando il robot non si trova sotto supervisione.

Disinstallare il supporto del panno quando il robot si sta ricaricando o quando non si sta utilizzando.

In presenza di tappeti, configurare aree limitate per evitare il passaggio del robot sulle stesse.

Aggiungere alcune gocce di prodotto per la pulizia qualora necessario, sempre che non sia corrosivo.

Per ritirare il supporto dal panno, premere il tasto per liberare e tirare verso l'esterno.

Avvertenze:

l'eccesso di detergente per la pulizia potrebbe bloccare le uscite d'acqua.
per un lavaggio perfetto, si consiglia di inumidire il panno prima dell'uso.

Prima pulizia

Una volta installato il robot aspirapolvere e la base di ricarica, è necessario seguire i seguenti passaggi prima di programmare la prima pulizia.

Innanzitutto, il robot dovrà effettuare un ciclo di ricarica completo. Si consiglia di lasciarlo in carica tutta la notte. Una volta ricaricata completamente la batteria si potrà effettuare la prima pulizia e salvare la prima mappa. Per far ciò, attivare la modalità Auto e la potenza di aspirazione Eco. È molto importante seguire queste indicazioni per far sì che il robot riconosca tutti gli angoli della casa e possa effettuare una mappatura completa.

Se ha una casa troppo grande e il robot resta senza batteria non succede niente. Il robot torna alla base di ricarica, salva sia la mappa completa che incompleta e, una volta ricaricato, continua la pulizia nel punto in cui era rimasto precedentemente fino a creare la mappa dell'intera superficie. Il robot mappa costantemente, si adatta in modo individuale e personalizzato alle specificità di ogni casa e migliora costantemente la propria mappa.

4. FUNZIONAMENTO

L'indicatore luminoso cambierà da arancione oscillante a blu fisso quando la batteria sarà totalmente carica e il robot pronto a funzionare.

Il robot non può funzionare con la batteria scarica.

Suggerimenti: rimuovere tutti i cavi e ostacoli dal pavimento prima di mettere il robot in funzionamento per evitare incidenti e danni.

Tasti del robot

Fig. 15.

Modalità Auto

Premere il tasto di accensione sul robot per cominciare a pulire automaticamente in modalità Bordi e in seguito effettuare un ciclo di pulizia ordinato a zig-zag, mentre fa un riconoscimento delle aree nelle quali ha pulito e quali no. Il robot pianificherà automaticamente il percorso della pulizia mentre pulisce. Se si controlla il robot manualmente durante questa modalità, ricalcolerà il percorso e di conseguenza potrebbe passare su zone già pulite. Per verificare una pulizia efficiente, non dirigere il robot manualmente durante la pulizia automatica.

Grazie alla sua tecnologia Total Surface 3.0, il robot tornerà automaticamente alla base di ricarica quando la batteria è scarica e riprenderà la pulizia ad alta efficienza dallo stesso punto una volta terminata la ricarica. Al fine di ottimizzare questo processo, il robot calcolerà automaticamente il tempo di ricarica esatto necessario per pulire la superficie. Durante la

pulizia, il robot farà una piccola pausa per esaminare l'area e pianificare il percorso da pulire (questa pausa varierà a seconda delle condizioni della casa).

Avviso: il robot pulisce in modo ordinato in aree quadrate da 4 x 4 m, può uscire da una stanza per delimitare la suddetta area. Non si preoccupi, dato che pulisce tutta la superficie accessibile.

Modalità Ritorno alla base

Premere il tasto Ritorno alla base

Questa modalità si può attivare durante qualsiasi altro ciclo di pulizia, il robot smetterà di pulire e tornerà automaticamente alla base di ricarica.

Il robot continuerà il percorso più corto per tornare alla base di ricarica grazie alla memorizzazione delle mappe e alla funzione di ritorno alla base intelligente.

Al termine di un ciclo di pulizia o quando la batteria è scarica, grazie alla tecnologia TotalSurface 3.0, il robot tornerà automaticamente alla base di ricarica per evitare di rimanere senza batteria. Una volta carico, tornerà a riprendere la pulizia dal punto esatto in cui era rimasto.

Suggerimento: ritirare il serbatoio misto durante la ricarica.

Telecomando a distanza

Fig. 16.

Programmazione

Livelli di potenza (Turbo/Normale/Eco)

Ritorno alla base

Orologio

Controllo manuale

Acceso/Pausa

Modalità Bordi

Collegamento del telecomando a distanza

Se il robot non risponde al telecomando a distanza, effettuare i seguenti passaggi:

Mantenere premuto il tasto della modalità Bordi dal telecomando a distanza per 5 secondi, il telecomando entrerà in modalità di collegamento. Il display mostrerà 8888.

Il recettore del telecomando a distanza si attiverà dopo 5 secondi ed entrerà in modalità di collegamento. Il robot riceverà il segnale dal telecomando a distanza, e quest'ultimo tornerà in stato normale. Il display mostrerà che il processo di collegamento è stato completato.

Nel caso in cui il processo di collegamento dia errore, il telecomando a distanza mostrerà 8888 e uscirà dalla modalità di collegamento 30 secondi dopo.

Le seguenti operazioni e i modi si possono attivare dal telecomando a distanza.

Modalità

Una volta in funzione per la prima volta, il robot effettuerà un processo di mappatura e memorizzazione prima di cominciare il processo di pulizia. Utilizzare il robot in modalità Auto e potenza Eco, in questo modo verrà garantita la memorizzazione della mappa.

Avviso: Verificare che l'indicatore luminoso sia acceso di colore blu prima di usarlo, segnale che il robot è stato attivato. Qualora non lo fosse, premere qualsiasi tasto del telecomando a distanza per attivarlo.

Modalità Auto

Fig. 17.

Premere il tasto di accensione sul telecomando a distanza per cominciare a pulire automaticamente in modalità Bordi e in seguito effettuare un ciclo di pulizia ordinato a zig-zag, mentre fa un riconoscimento delle aree nelle quali ha pulito e quali no. Il robot pianificherà automaticamente il percorso della pulizia mentre pulisce. Se si controlla il robot manualmente durante questa modalità, ricalcolerà il percorso e di conseguenza potrebbe passare su zone già pulite. Per verificare una pulizia efficiente, non dirigere il robot manualmente durante la pulizia automatica.

Grazie alla sua tecnologia Total Surface 3.0, il robot tornerà automaticamente alla base di ricarica quando la batteria è scarica e riprenderà la pulizia ad alta efficienza dallo stesso punto una volta terminata la ricarica. Durante la pulizia, il robot farà una piccola pausa per esaminare l'area e pianificare il percorso da pulire (questa pausa varierà a seconda delle condizioni della casa).

Avviso: il robot pulisce in modo ordinato in aree quadrate da 4 x 4 m, può uscire da una stanza per delimitare la suddetta area. Non si preoccupi, dato che pulisce tutta la superficie accessibile.

Modalità Bordi

Fig. 18.

Premere il tasto della modalità Bordi sul telecomando a distanza per far sì che il robot cominci la pulizia dei bordi. Pulirà lungo il perimetro di tutta la superficie e poi tornerà alla base di ricarica in modo diretto e automatico. Nel caso in cui il robot non fosse uscito dalla base di ricarica, tornerà al punto di partenza.

Nota: premere il tasto dei livelli di potenza per cambiare tra le 3 modalità: Turbo/Normale/Eco.

Modalità Ritorno alla base

Fig. 19.

Premere il tasto Ritorno alla base sul telecomando a distanza per inviare il robot alla base di ricarica. Questa modalità si può attivare durante qualsiasi altro ciclo di pulizia e il robot smetterà di pulire e tornerà automaticamente alla base di ricarica. Il robot continuerà il percorso più corto per tornare alla base di ricarica grazie alla memorizzazione delle mappe e alla funzione di ritorno alla base intelligente.

Al termine di un ciclo di pulizia o quando la batteria è scarica, grazie alla tecnologia TotalSurface 3.0, il robot tornerà automaticamente alla base di ricarica per evitare di rimanere senza batteria. Una volta carico, tornerà a riprendere la pulizia dal punto esatto in cui era rimasto.

Avvertenze:

Rimuovere il serbatoio misto dal robot prima di metterlo in carica.

Verificare che la stanza sia libera di modo che il robot possa accedere alla base di ricarica senza problemi.

Funzioni

Pausa

Mentre il robot è in funzionamento, premere il tasto di accensione sulla App, sul telecomando a distanza o sul robot per metterlo in pausa e premere un'altra volta per riprendere la pulizia.

Standby

Il robot entrerà automaticamente in modalità standby dopo 5 minuti di inattività.

Premere il tasto di accensione sulla App, sul telecomando a distanza o sul robot per attivarlo di nuovo.

Avvertenze:

Dopo 12 ore di inattività, il robot si spegnerà automaticamente.

Durante la ricarica, il robot non entrerà in modalità standby.

Livello di potenza di aspirazione

Premere il tasto del livello di potenza di aspirazione dal telecomando a distanza per selezionare il livello desiderato. Selezionare Eco (potenza bassa), Media (potenza media) o Turbo (potenza massima).

Programmazione

Avvertenza: il robot non si può programmare da più di un dispositivo allo stesso tempo.

Verificare di programmarlo dall'App del cellulare o dal telecomando a distanza.

Il robot è dotato di una funzione di programmazione per offrire una pulizia dalla massima

efficienza. Le impostazioni dell'ora e la programmazione della pulizia devono essere effettuate dal telecomando a distanza. Una volta programmato, il robot effettuerà automaticamente il ciclo di pulizia corrispondente a ogni giorno.

Avviso: verificare che il robot sia attivato e che l'indicatore luminoso sia acceso prima di programmare la pulizia o configurare l'ora.

Ora attuale

Fig. 20.

Mantenere premuto il tasto del tempo per 3 secondi. Le prime 2 cifre, che corrispondono all'ora, lampeggeranno.

Utilizzare i tasti direzionali sù e giù per configurare l'ora attuale. In seguito, utilizzare i tasti direzionali di destra e sinistra per cambiare da ore a minuti e ripetere il passaggio precedente.

Fig. 21.

Premere di nuovo il tasto del tempo per salvare le impostazioni.

Programmazione delle pulizie

Mantenere premuto il tasto di programmazione per 3 secondi. Le prime 2 cifre, che corrispondono all'ora, lampeggeranno.

Fig. 22.

Utilizzare i tasti direzionali sù e giù per configurare l'ora della programmazione. In seguito, utilizzare i tasti direzionali di destra e sinistra per cambiare da ore a minuti e ripetere il passaggio precedente.

Fig. 23.

Premere di nuovo il tasto di programmazione per salvare le impostazioni.

Per cancellare la pulizia programmata, seguire i seguenti passaggi:

Configurare l'ora del telecomando a distanza alle 00:00 a.m e salvare le impostazioni.

Spegnere il robot dall'interruttore di accensione per 1 minuto e azionare di nuovo l'interruttore.

Avviso: il robot emetterà un bip che indica che le impostazioni sono state salvate.

Avvertenza: cambiando le pile del telecomando a distanza, l'ora e la programmazione dovranno essere configurate di nuovo.

INTELLIGENZA ARTIFICIALE

In tutte le modalità di funzionamento si dispone di intelligenza artificiale per ottimizzare la pulizia concentrandosi sia nel rilevamento di ostacoli che il rilevamento del tipo di pavimento. Verificare che la zona da pulire sia ben illuminata. In questo modo il robot riconoscerà oggetti come calzini, cavi, appoggi di ventilatori o perfino animali. In questo modo è possibile pianificare vie di pulizia sviando gli ostacoli. In ogni stanza è possibile rilevare il tipo di pavimento con suggerimenti specifici di pulizia per tale stanza rispetto al tipo di spazzola o livello di pavimento da usare. Questa informazione comparirà nella App con il robot connesso.

Indicatore luminoso:

In funzionamento: Luce blu fissa.

Batteria scarica: la luce arancione lampeggia lentamente.

In carica: luce arancione oscillante.

Configurazione di rete: luce blu.

Avviando/aggiornando il firmware: luce blu oscillante.

Errore: la luce rossa lampeggia rapidamente.

5. APP E CONNESSIONE WI-FI

Per accedere a tutte le funzioni del robot da qualsiasi luogo, si consiglia di scaricare la App Conga 7090. È possibile monitorare il robot in modo più efficace e godere di una pulizia eccellente.

Benefici della App:

Controlla il robot in modo facile e intuitivo.

Attivare la pulizia da qualsiasi luogo.

Effettua la configurazione e la programmazione giornaliera.

Godi di differenti modalità di pulizia: Auto, Spirale, Bordi, Manuale, Twice, Area limitata, In un punto, Area intelligente, Ritorno alla base e Scrubbing.

Visualizzare come il robot crea una mappa interattiva mentre pulisce.

Gestisci le mappe in modo intelligente attraverso la funzione Room Plan, che permette di unire, dividere e assegnare un nome alle stanze. Inoltre, crea e programma pianificazione di pulizia selezionando le stanze che desidera pulire, in che modalità e potenza.

Verifici la superficie pulita e il tempo trascorso.

Acceda alla sua cronologia di pulizia.

Questa applicazione è compatibile con reti da 5GHz.

*Questo modello Conga è compatibile con gli assistenti virtuali vocali Google Assistant e Alexa.

Configurazione:

Fig. 24.

Scarichi la App Conga 7090 dalla App Store o Google Play.

Creare un account con e-mail e password.

Confermare il proprio registro.

Aggiungere il suo robot Conga.

Connettersi a una rete Wi-Fi.

Avvertenze:

Il nome del Wi-Fi e la password non possono eccedere i 32 bit.

Se la connessione ad una rete dà errore, seguire questi passaggi:

Premere il tasto On/Off per 5 secondi, il robot entrerà in modo sospensione e l'indicatore luminoso Wi-Fi lampeggerà rapidamente, indicando l'errore di connessione. Cercare di riconnettere il robot seguendo i passaggi della sezione precedente.

Nel caso in cui la connessione dia di nuovo errore, verificare se:

- a. Il robot è troppo lontano dal router.
- b. La password Wi-Fi non è corretta.

È possibile utilizzare le seguenti modalità dall'App:

Modalità Auto: selezionando questa modalità il robot pulirà su quadrati da 4x4 m. Dentro questo spazio, effettuerà innanzitutto una pulizia in modalità Bordi, per seguire a zig-zag e infine completare tutta la superficie. Una volta terminata la pulizia, ritorna automaticamente alla base di ricarica.

Può essere attivata sia dalla App che dal telecomando a distanza.

Avviso: è possibile che il robot cambi la stanza per completare la pulizia di uno dei quadrati. Non si preoccupi, ciò non ripercuoterà contro il funzionamento del robot.

Modalità Bordi: selezionando questa modalità, il robot pulirà lungo le pareti e i mobili.

Può essere attivata sia dalla App che dal telecomando a distanza.

Modalità Spirale: selezionando questa modalità, il robot comincerà la pulizia in un punto esatto ed effettuerà movimenti a spirale verso l'esterno e l'interno a massima potenza fino a tornare al punto di partenza. Successivamente, il robot tornerà direttamente alla base di ricarica.

Può essere attivata solamente dalla App.

Modalità Scrubbing: attivando questa modalità, il robot effettuerà movimenti avanti e indietro, simulando i movimenti reali di un mocho. Comincerà a pulire in modalità Bordi, continuando con movimenti a zig-zag e infine tornerà direttamente alla base di ricarica. Può essere attivata solamente dalla App.

Modalità Manuale: utilizzare i tasti direzionali dal telecomando a distanza o dalla App per dirigere il robot verso punti specifici che si desidera pulire.

Può essere attivata sia dalla App che dal telecomando a distanza.

Modalità ritorno alla base: seleziona questa modalità in qualsiasi e durante qualsiasi modalità di pulizia per far sì che il robot torni automaticamente alla base di ricarica.

Può essere attivata dal robot, sia dalla App che dal telecomando a distanza.

Modalità Area Intelligente: una volta salvata la mappa della casa, selezionare questa modalità per pulire un'area esatta con movimenti a zig-zag. Al termine della pulizia selezionata, il robot tornerà direttamente alla base di ricarica. Può selezionare

contemporaneamente più di un'area sulla mappa. Il robot attiverà solamente la pulizia nella zona selezionata, per cui si dirigerà verso il punto e tornerà alla sua base senza aspirare. Può essere attivata solamente dalla App.

Modalità In un punto: selezionare questa modalità per pulire una zona specifica della mappa in profondità, sfruttando la potenza massima del robot. Il robot pulirà una zona da 2x2 m con movimenti a zig-zag e tornerà direttamente alla base di ricarica al termine. Il robot attiverà solamente la pulizia nella zona selezionata, per cui si dirigerà verso il punto e tornerà alla sua base senza aspirare.

Può essere attivata solamente dalla App.

Modalità Area limitata: selezionare questa modalità e delimitare sulla mappa zone concrete che non si desidera che il robot pulisca. Può selezionare più di un'area sulla mappa.

Può essere attivata solamente dalla App.

Modalità Twice: selezionare questa modalità per effettuare una pulizia profonda della sua casa.

Può combinarsi con la modalità Bordi, Spirale, In un punto o Area intelligente. Il robot effettuerà due cicli di pulizia completi e tornerà direttamente alla base di ricarica.

Pulizia totale.

Prima di tornare alla base di ricarica, il robot effettuerà movimenti avanti e indietro per eliminare residui di polvere dalla spazzola.

6. PULIZIA E MANUTENZIONE

Spazzola centrale

Girare il robot e premere il tasto di rilascio della spazzola centrale per ritirare il coperchio.

Rimuovere la spazzola centrale e pulire lo scomparto.

Pulire la spazzola centrale con gli strumenti forniti lavandola con acqua e sapone qualora necessario.

Collocare la spazzola centrale al suo posto e chiudere la linguetta dal coperchio.

Suggerimento: per garantire un funzionamento efficiente, cambiare la spazzola centrale ogni 6-12 mesi (a seconda della frequenza e del tipo d'uso).

Fig. 25.

Coperchio della spazzola centrale

Linguetta

Spazzola centrale

Scomparto

Spazzola in silicone

Fig. 26.

Per effettuare la pulizia della spazzola in silicone, seguire i passaggi della sezione precedente per estrarla e lavarla con acqua e sapone. Asciugarlo con cura prima di installarlo di nuovo per assicurarsi che funzioni in modo efficiente.

Cepillo Jalisco

Fig. 27.

Per procedere con la pulizia del Cepillo Jalisco, seguire i passaggi della sezione precedente e lavare con acqua. Asciugarlo con cura prima di installarlo di nuovo per assicurarsi che funzioni in modo efficiente.

Serbatoio della polvere

Fig. 28.

Rimuovere il serbatoio della polvere.

Aprire il coperchio del serbatoio dello sporco e svuotarlo.

Utilizzare la spazzola per pulire la parte interna del deposito dello sporco.

Installare di nuovo il deposito dello sporco nel robot.

Serbatoio misto

Fig. 29.

Estrarre il serbatoio misto.

Separare lo scomparto dello sporco dal resto del deposito.

Aprire lo scomparto dello sporco e svuotarlo.

Utilizzare la spazzola per pulire lo scomparto dello sporco.

Tornare ad installare lo scomparto dello sporco all'interno del serbatoio misto.

Installare di nuovo il serbatoio misto nel robot.

Se ha usato la funzione di lavaggio, svuotare il serbatoio dell'acqua e riempirlo d'acqua pulita per risciacquarlo. Svuotarlo prima di installarlo nuovamente nel robot.

Filtro altamente efficiente

Fig. 30.

Rimuovere il filtro altamente efficiente e scuoterlo per eliminare tutto lo sporco.

Avviso:

Cambiare il filtro ad alta efficienza ogni 3 mesi (dipendendo dalla frequenza e il tipo d'uso).

Pulire periodicamente il filtro con una spazzola per evitare ostruzioni. Non utilizzare acqua né detersivi.

Spazzola laterale

Fig. 31.

Ritirare e pulire regolarmente le spazzole laterali.

Suggerimento: per garantire una pulizia perfetta, si consiglia di cambiare le spazzole laterali ogni 3 mesi (secondo la frequenza e il tipo d'uso).

Sensori anticaduta

Fig. 32.

Pulire regolarmente i sensori anticaduta con un panno morbido.

Avvertenza: trasportare o muovere sempre il prodotto quando è spento o nella sua scatola originale.

Sensore di rilevamento visuale

Fig. 33

Pulire la lente con un panno morbido e pulito. Evitare di usare detersivi o spray durante la pulizia.

7. CAMBIO E RICARICA DELLA BATTERIA

Non utilizzare batterie, caricabatterie o basi di ricarica differenti da quelle fornite ufficialmente da Cecotec.

Non utilizzare batterie non ricaricabili.

Non rimuovere, smontare o cercare di riparare la batteria né la base di ricarica.

Non collocare la base di ricarica vicino a fonti di calore.

Non utilizzare un panno umido per pulire le parti di questo prodotto.

Ritirare la batteria e conservarla in un luogo asciutto e sicuro quando non utilizzato per un periodo prolungato di tempo. Si consiglia di ricaricare la batteria ogni mese per evitare che possa danneggiarsi.

Non gettare le batterie. Si consiglia di consegnarle a organizzazioni professionali per poterle trattare correttamente.

8. RISOLUZIONE DEI PROBLEMI

Problema

1. Il robot non si accende o non inizia la pulizia.
2. Il robot non si carica o non può tornare alla base di carica.
3. Il robot non funziona correttamente.
4. Il robot emette un suono inusuale durante la pulizia.
5. Il robot non pulisce in modo efficiente o perde lo sporco.
6. Il robot non si è potuto connettere alla rete Wi-Fi.
7. Il robot non ha effettuato la pulizia programmata.
8. Il robot non torna alla base di ricarica dopo aver terminato la pulizia in un punto o dopo aver cambiato la sua posizione iniziale.

9. Il robot non riprende la pulizia.
10. Il robot è sempre offline.
11. Errore di connessione tra cellulare e il robot.
12. Il sensore di rilevamento visuale non riconosce oggetti.

Soluzione

- 1.1. Il robot non può funzionare con la batteria scarica. Lasciarlo ricaricare prima di metterlo in funzione.
- 1.2. La temperatura della stanza è inferiore a 0 °C o superiore a 50 °C. Utilizzare il robot in luoghi dove la temperatura ambiente si trovi nei limiti di temperatura specificati.
 - 2.1. Vi sono troppi ostacoli vicino alla base di carica, muovere la base di carica in un luogo libero.
 - 2.2. Pulire i poli di ricarica
 - 2.3. Verificare che l'interruttore di accensione sia acceso.
 - 2.4. Il robot è troppo lontano dalla base di ricarica, collocarlo più vicino e riprovare.
- 2.5. Vi è poco spazio libero attorno alla base di ricarica. Verificare che i poli di ricarica siano puliti.
 - 3.1. Spegnerne il robot, scollegare l'interruttore e accenderlo di nuovo.
 - 3.2. Una volta acceso il robot e fuori dalla base di ricarica, mantenere premuto il tasto del robot del ritorno alla base fino a che emetta un bip. Rilasciare immediatamente il tasto e premere di nuovo fino a che il robot parli. In questo modo, il robot si resetterà.
4. La spazzola centrale, le spazzole laterali o la ruota omnidirezionale possono essere intrappolate, si prega di fermare il robot e pulirlo.
 - 5.1. Il serbatoio della polvere è pieno. Svuotarlo e pulire il filtro altamente efficiente se è bloccato.
 - 5.2. Il filtro altamente efficiente è bloccato, pulirlo.
 - 5.3. La spazzola centrale è intrappolata da un oggetto inusuale, pulirla.
- 6.1. Il segnale Wi-Fi è debole. Verificare il segnale Wi-Fi.
 - 6.2. La connessione Wi-Fi è instabile. Riavviare il router, verificare se la presenza di aggiornamenti dell'App e riprovare.
 - 6.3. Verificare che la connessione dati del telefono sia disattivata per migliorare il processo di collegamento.
- 7.1. Verificare se il robot è in modalità Notte e cambiare la modalità. Il robot non effettua le pulizie programmate quando è in modalità Notte.
- 7.2. Verificare che il robot sia connesso alla rete, non potrà effettuare le pulizie programmate senza connessione.
 - 8.1. Il robot disegnerà una mappa e calcolerà un nuovo percorso dopo la pulizia in un punto o dopo aver cambiato la sua posizione di partenza.
 - 8.2. Se la base di ricarica si trova molto lontano dal robot, non potrà tornare automaticamente. Portare manualmente il robot alla base di ricarica.

9. Verificare che il robot non sia in modalità Notte, dato che non è possibile riprendere la pulizia con questo tipo di modalità. Collocando il robot manualmente alla base, non riprenderà la pulizia.
10. Verificare che il robot sia connesso correttamente alla rete e sempre in zone con un buon segnale Wi-Fi.
11. Verificare che il robot e la base di ricarica abbiano un buon segnale Wi-Fi, riavviare il router e riprovare a connetterlo.
- 12.1 Verificare che le zone da pulire siano ben illuminate.
- 12.2 Pulire la lente con un panno morbido e pulito e verificare che il sensore non sia bloccato. Evitare di usare detergenti o spray durante la pulizia.

9. SPECIFICHE TECNICHE

Modello: Conga 7090 AI

Riferimento del prodotto: 05425

100-240 V ~ 50/60 Hz

Batteria: 14,8 V, 6400 mAh

Bande di frequenza: 2.412-2.472 GHz 5.150-5.250 5.250-5.350 GHz 5.470-5.725 GHz

Massima trasmissione di potenza: 16 dBm

Made in China | Progettato in Spagna

10. RICICLAGGIO DI ELETTRODOMESTICI



La direttiva europea 2012/19/UE in riferimento ai Rifiuti di Apparecchi Elettrodomestici ed Elettronici (RAEE) specifica che gli elettrodomestici non devono essere riciclati con il resto dei rifiuti municipali. Tali elettrodomestici devono essere gettati separatamente, al fine di ottimizzare il recupero e il riciclaggio di materiali e, in questo modo, ridurre l'impatto sulla salute umana e sul medio ambiente.

Il simbolo del cassonetto dei rifiuti barrato le ricorda l'obbligo di gettare correttamente questo prodotto.

Per ottenere informazioni dettagliate sulla forma più adeguata per gettare gli elettrodomestici e/o le corrispondenti batterie, il consumatore dovrà contattare le autorità locali.

11. GARANZIA E SAT

Questo prodotto ha una garanzia di 2 anni a partire dalla data di acquisto, sempre e quando viene conservata e inviata la fattura di acquisto, il prodotto stia in perfetto stato fisico e si utilizzi in modo adeguato così come indicato nel manuale di istruzioni.

La garanzia non coprirà:

Se il prodotto è stato utilizzato al di fuori della sua capacità o di utilizzo, maltrattato, colpito, esposto ad umidità, sommerso da qualche liquido o sostanza corrosiva, così come qualsiasi altra mancanza attribuibile al consumatore.

Se il prodotto è stato smontato, modificato o riparato da persone non autorizzate dal SAT ufficiale di Cecotec.

Se il problema è stato generato da un'usura normale dei pezzi dovuta all'uso.

Il servizio di garanzia copre tutti i difetti di fabbricazione per 2 anni secondo la legislazione in vigore, ad eccezione dei pezzi consumabili. Nel caso di cattivo uso da parte dell'utente, il servizio di garanzia non si farà responsabile della riparazione.

Qualora ci fosse un problema con il prodotto o avere una consulenza, contattare il Servizio di Assistenza Tecnica ufficiale di Cecotec attraverso il numero di telefono +34 96 321 07 28.

1. PEÇAS E COMPONENTES

Robot:

Fig. 1.

1. Modo de Regresso à base
2. Botão de ligar/limpeza automática
3. Configuração de rede
4. Sensor de detecção visual

Robot e sensores

Fig. 2.

1. Sensor laser
2. Tampa superior
3. Regresso à base/Aceso/Limpeza automática
4. Sensor recetor de infravermelhos
5. Sensor anti colisão
6. Roda omnidirecional
7. Bornes de carga
8. Bateria
9. Escova lateral
10. Para choques
11. Tampa do motor
12. Escova central: para limpar todo tipo de superfícies
13. Roda esquerda
14. Roda direita
15. Escova de silicone: especial para pelo de animais
16. Cepillo Jalisco: específico para chão
17. Sensor ótico: específico para evitar que o robot choque

Depósito misto

Fig. 3.

Compartimento de água

1. Bloqueio do depósito
2. Entrada de água
3. Depósito de água

Depósito de sujidade

Fig. 4.

1. Filtro de alta eficiência
2. Depósito de sujidade

Depósito de sujidade

Fig. 5.

1. Depósito de sujidade
2. Filtro primário
3. Filtro de alta eficiência
4. Tampa do depósito de sujidade

Base de carga

Fig. 6.

1. Zona de transmissão de sinal
2. Borne de carga
3. Indicador de carga
4. Ranhura para o cabo
5. Bornes de carga

Suporte da mopa e mopa

Fig. 7.

1. Mopa
2. Suporte da mopa
3. Velcro
4. Lingueta

2. ANTES DE USAR

Tire o produto da caixa e retire todo o material de embalagem.

Certifique-se de que todas as peças e componentes estão incluídas e em bom estado. Se observar algum dano visível, entre em contacto imediatamente com o Serviço de Assistência Técnica oficial da Cecotec.

3. INSTALAÇÃO

Instalação do robot e da base de carga

Fig. 8.

Conecte a base de carga à corrente elétrica e enrole o que resta do cabo. É importante guardar o que resta do cabo na parte inferior da base de carga para evitar que se desconecte ou que se arraste.

Coloque a base de carga contra a parede deixando a distância de segurança indicada no seguinte desenho.

Aviso: mantenha uma distância de pelo menos 1 m de cada lado da base de carga e de 2 m à frente.

Fig. 9.

Advertência: não exponha a base de carga à luz solar direta.

Mantenha pressionado o botão de início durante 3 segundos; quando o indicador luminoso acender, coloque o robot na base de carga.

Fig. 10.

Luz azul fixa: ON/ Em funcionamento

Luz laranja oscilante: a carregar

Luz vermelha a piscar: Erro

Aviso:

Leve o robot à base de carga se a bateria estiver fraca. O robot pode não ligar se a bateria estiver muito fraca.

O robot ligará automaticamente ao colocar na base de carga.

O robot não se pode desligar durante a carga.

Instalar o depósito misto

Aviso: não se recomenda utilizar a função de esfregar durante a primeira utilização.

Abra a tampa de plástico do depósito e encha-o de água sem que esta sobressaia do depósito. Certifique-se de fechar corretamente a aba de silicone para evitar que a água saia.

Fig. 11.

Instale o depósito no robot seguindo a direção indicada. Certifique-se de que está bem fechado.

Fig. 12.

Unicamente para instalação do depósito misto:

Utilize o velcro da mopa para colocá-la na parte inferior do suporte da mopa.

Fig. 13.

Pressione manualmente as abas situadas em ambos lados do depósito misto e empurre até encaixar na sua posição. Escutará um "click" indicando que está bem colocado.

Fig. 14.

Recomendações:

Não utilize a função de esfregar quando o robot estiver sem supervisão.

Desinstale o suporte da mopa quando o robot estiver a carregar ou quando o robot não estiver em uso.

Se houver tapetes em casa, configure áreas restritas para evitar que o robot passe por eles. Adicione umas gotas de produto de limpeza se for necessário, sempre e quando este não seja corrosivo.

Para retirar o suporte da mopa, pressione o botão de desbloqueio e puxe para fora.

Advertências:

O excesso de produtos de limpeza pode bloquear as saídas de água.

Para um resultado eficiente ao esfregar, é recomendável humedecer a mopa antes de usá-la.

Primeira limpeza

Uma vez instalado o robot aspirador e a base de carga deverá seguir os seguintes passos antes de programar a primeira limpeza.

Em primeiro lugar, o robot terá que realizar um ciclo de carga completo. É recomendável deixá-lo a carregar durante toda a noite. Quando a bateria estiver completamente carregada poderá realizar a primeira limpeza e guardar o primeiro mapa. Para isso, ative o modo Auto e a potência de sucção Eco. É muito importante seguir estas indicações para que o robot reconheça todos os cantos da casa e possa realizar um mapeamento completo.

Se tiver uma casa muito grande e o robot ficar sem bateria, não fax mal. Quando regressar à base de carga, o robot guarda tanto o mapa completo como os mapas incompletos, uma vez carregado, continuará a limpeza no ponto onde deixou, até fazer o mapeamento total da superfície. O robot faz o mapeamento constantemente, pelo que se adapta de maneira individualizada e personalizada às particularidades de cada lar e melhora o seu mapa constantemente.

4. FUNCIONAMENTO

O indicador luminoso mudará de laranja a piscar à azul fixo quando a bateria estiver

O robot não pode funcionar com bateria fraca.

Recomendações: Retire todos os cabos e obstáculos do chão antes de pôr o robot a funcionar para evitar acidentes e danos.

Botões do robot

Fig. 15.

Modo Auto

Pressione o botão de ligar do robot para que comece a limpar automaticamente no modo Bordas e depois realize um ciclo de limpeza de forma ordenada em ziguezague, enquanto reconhece as áreas pelas quais está a limpar e pelas que não. O robot fará um plano da rota de limpeza de forma automática à medida que limpa. Ao controlar o robot de forma manual durante este modo, este voltará a calcular a rota, pelo que poderia passar por zonas que já estão limpas. Para garantir uma limpeza eficiente, não dirija o robot de forma manual durante a limpeza automática.

Graças à sua tecnologia Total Surface 3.0, o robot voltará automaticamente à base de carga quando a bateria estiver baixa e retomará a limpeza com alta eficiência desde o mesmo

ponto quando tenha finalizado a carga. A fim de otimizar este processo, o robot calculará automaticamente o tempo exato de carregamento necessário para limpar a superfície.

Durante a limpeza, o robot fará uma pequena pausa para reconhecer a área e planificar a rota de limpeza (esta pausa varia dependendo das condições do lar).

Aviso: o robot limpa de maneira ordenada em áreas quadradas de 4 x 4 m, pelo que pode sair de um quarto para delimitar dita área. Não se preocupe, já que o robot limpará toda a superfície acessível.

Modo de Regresso à base

Pressione o botão de Regresso à base.

Este modo pode ser ativado durante qualquer outro ciclo de limpeza, o robot deixará de limpar e voltará à base de carga de forma automática.

O robot seguirá a rota mais curta para voltar à base de carga graças à memorização de mapas e à função de regresso à base inteligente.

Ao completar um ciclo de limpeza ou quando a bateria estiver baixa, graças à tecnologia Total Surface 3.0, o robot também voltará de forma automática à base de carga para evitar que fique sem bateria. Uma vez que se tenha carregado, voltará ao ponto exato de limpeza, onde antes tinha ficado.

Recomendação: retire o depósito misto durante a carga.

Comando a distância

Fig. 16.

Programação

Níveis de potência (Turbo/Normal/Eco)

Regresso à base

Relógio

Controlo manual

Ligar/Pausa

Modo Bordas

Vincular o comando a distância

Se o robot não responde ao comando a distância, siga os seguintes passos:

Mantenha pressionado o botão do modo Bordas do comando a distância durante 5 segundos, o comando entrará em modo de vinculação. O ecrã mostrará 8888.

O recetor do comando a distância ativará aos 5 segundos e entrará em modo de vinculação.

O robot receberá o sinal de comando a distância e o comando a distância voltará ao estado normal. O ecrã mostrará que o processo de vinculação está completo.

Em caso de que o processo de vinculação falhe, o comando a distância mostrará 8888 e sairá do modo de vinculação 30 segundos depois.

As seguintes funções e modos podem ser ativados desde o comando a distância.

Modos

Ao pôr em funcionamento pela primeira vez, o robot realizará um processo de mapeamento e memorização antes de começar o processo de limpeza. Utilize o robot em modo Auto e potência Eco, desta maneira garante de que o mapa seja memorizada por completo.

Aviso: certifique-se de que o indicador luminoso está ligado a azul antes de utilizar, sinal de que o robot está ativado. Se não estiver, pressione qualquer botão do comando a distância para ativá-lo.

Modo Auto

Fig. 17.

Pressione o botão de ligar no comando a distância para que comece a limpar automaticamente no modo Bordas e depois realize um ciclo de limpeza de forma ordenada em ziguezague, enquanto reconhece as áreas pelas quais está a limpar e pelas que não. O robot fará um plano da rota de limpeza de forma automática à medida que limpa. Ao controlar o robot de forma manual durante este modo, este voltará a calcular a rota, pelo que poderia passar por zonas que já estão limpas. Para garantir uma limpeza eficiente, não dirija o robot de forma manual durante a limpeza automática.

Graças à sua tecnologia Total Surface 3.0, o robot voltará automaticamente à base de carga quando a bateria estiver baixa e retomará a limpeza com alta eficiência desde o mesmo ponto quando tenha finalizado a carga. Durante a limpeza, o robot fará uma pequena pausa para reconhecer a área e planificar a rota de limpeza (esta pausa varia dependendo das condições do lar).

Aviso: o robot limpa de maneira ordenada em áreas quadradas de 4 x 4 m, pelo que pode sair de um quarto para delimitar dita área. Não se preocupe, já que o robot limpará toda a superfície acessível.

Modo Bordas

Fig. 18.

Pressione modo Bordas no comando a distância para que comece a limpeza no modo bordas. Limpará de forma automática ao longo do perímetro de toda a superfície e depois voltará à base de carga de forma direta automaticamente. Em caso de que o robot não tenha saído da base de carga, voltará ao ponto de início.

Aviso: pressione o botão de níveis de potência para mudar entre os 3 modos: Eco/Normal/Turbo.

Modo de Regresso à base

Fig. 19.

Pressione o botão de Regresso à base no comando a distância para enviar o robot à base de carga. Este modo pode ser ativado durante qualquer outro ciclo de limpeza, o robot deixará de limpar e voltará à base de carga de forma automática. O robot seguirá a rota mais curta para voltar à base de carga graças à memorização de mapas e à função de regresso à base inteligente.

Ao completar um ciclo de limpeza ou quando a bateria estiver baixa, graças à tecnologia Total Surface 3.0, o robot também voltará de forma automática à base de carga para evitar que fique sem bateria. Uma vez que se tenha carregado, voltará ao ponto exato de limpeza, onde antes tinha ficado.

Advertências:

Retire o depósito misto do robot antes de o pôr a carregar.

Certifique-se de que o quarto esteja arrumado para que o robot possa aceder à base de carga sem problemas.

Funções

Pausa

Enquanto o robot estiver em funcionamento, pressione o botão de ligar na aplicação, no comando a distância ou no robot para pará-lo e pressione outra vez para retomar a limpeza.

Standby

O robot entrará em modo standby automaticamente depois de 5 minutos de inatividade. Pressione o botão de ligar na aplicação, no comando a distância ou no robot para ativá-lo novamente.

Advertências:

Depois de 12 horas de inatividade, o robot desligará de forma automática.

Durante a carga, o robot não entrará em modo standby.

Nível de potência de sucção

Pressione o botão de níveis de potência de sucção do comando a distância para seleccionar o nível desejado. Selecione Eco (potência baixa), Média (potência média) ou Turbo (potência máxima).

Programação

Advertência: o robot não pode ser programado desde mais de um dispositivo ao mesmo tempo. Certifique-se de programar desde a App ou desde o comando a distância.

O robot conta com uma função de programação para oferecer uma limpeza de máxima eficiência. Os ajustes de hora e programação da limpeza devem ser feitas desde o comando a distância. Uma vez programado, o robot levará a realizar automaticamente o ciclo de limpeza correspondente a cada dia.

Aviso: certifique-se de que o robot está ativado e de que o indicador luminoso está ligado antes de programar a limpeza ou configurar a hora.

Hora atual

Fig. 20.

Mantenha pressionado o botão de tempo durante 3 segundos. Os primeiros 2 dígitos, correspondentes à hora, piscarão.

Utilize os botões de direção de cima e baixo para configurar a hora atual. Depois, utilize os botões de direção de direita e esquerda para mudar de horas a minutos e repita o passo anterior.

Fig. 21.

Pressione o botão de tempo outra vez para guardar os ajustes.

Programação de tarefas de limpeza

Mantenha pressionado o botão de programação durante 3 segundos. Os primeiros 2 dígitos, correspondentes à hora, piscarão.

Fig. 22.

Utilize os botões de direção de cima e baixo para configurar a hora da programação. Depois, utilize os botões de direção de direita e esquerda para mudar de horas a minutos e repita o passo anterior.

Fig. 23.

Pressione o botão de programação outra vez para guardar os ajustes.

Para cancelar a limpeza programada, siga estes passos:

Configure a hora do comando a distância às 00:00 AM e guarde os ajustes.

Desligue o interruptor de ligar no robot durante 1 minuto e volte a ligar o interruptor.

Aviso: o robot emitirá um alarme indicando que os ajustes foram guardados.

Advertência: ao mudar as pilhas do comando a distância, a hora do relógio e da programação devem ser configuradas novamente.

INTELIGÊNCIA ARTIFICIAL

Em todos os modos de operação, a Inteligência Artificial está disponível para otimizar a limpeza, focando tanto na detecção de obstáculos quanto na detecção do tipo de solo. Certifique-se de que a área de limpeza está devidamente iluminada. Assim, o robô reconhecerá pequenos objetos como meias, cabos, pés de ventilador ou até animais de estimação. Dessa forma, você pode planejar rotas de limpeza evitando obstáculos. Em cada quarto você pode detectar o tipo de piso, recomendando dicas específicas de limpeza para que fique em relação ao tipo de escova ou nível de esfregar para usar. Essas informações aparecerão no APP sempre que você tiver o robô ligado.

Indicador luminoso:

Em funcionamento: Luz azul fixa.

Bateria baixa: luz laranja a piscar lentamente.

A carregar: luz laranja oscilante.

Configuração de rede: luz azul.

Iniciando/atualizando firmware: luz azul oscilante.

Erro: luz vermelha a piscar rápido.

5. APLICAÇÃO DO TELEMÓVEL E LIGAÇÃO WI-FI

Para aceder a todas as funções do seu robot desde qualquer lugar, é recomendável descarregar a App Conga 6090. Poderá controlar o robot da forma mais eficaz e desfrutar da excelência na limpeza.

Vantagens da App:

Controle o seu robot de forma fácil e intuitiva.

Ative a limpeza desde qualquer lugar.

Realize a configuração e a programação diária.

Desfrute de diferentes modos de limpeza. Auto, Espiral, Bordas, Manual, Twice, Área restringida, Pontual, Área inteligente, regresso à base e Scrubbing.

Visualize como o robot cria um mapa interativo à medida que vai limpando.

Organize os mapas de forma inteligente através da função Room Plan que lhe permite juntar, dividir e nomear os diferentes espaços da casa. Além do mais, crie e programe os seus próprios planos de limpeza selecionando os quartos que deseja, em que modo e potência. Verifique a superfície limpa e o tempo demorado.

Verifique a superfície limpa e o tempo demorado.

Aceda ao seu histórico de limpeza.

Esta aplicação é compatível com redes 5GHz.

*Este modelo é compatível com os assistentes virtuais por voz Google Assistant e Alexa.

Configuração:

Fig. 24.

Descarregue a App Conga 6090 desde a App Store ou Google Play.

Crie uma conta com o seu e-mail e palavra-passe.

Confirme o seu registo.

Adicione o seu robot Conga.

Conecte a uma rede Wi-Fi.

Advertências:

O nome da rede Wi-Fi e palavra-passe não podem exceder os 32 bits.

Se a conexão à rede falhar, siga os passos seguintes:

Pressione o botão On/Off durante 5 segundos, o robot entrará em modo de suspensão e o indicador luminoso Wi-Fi piscará rapidamente, indicando que houve uma falha na ligação.

Tente voltar a ligar o robot seguindo os passos da secção anterior.

Em caso de que a conexão falhar outra vez, verifique o seguinte:

- a. O robot está demasiado longe do router.
- b. A senha da rede Wi-Fi é incorreta.

Pode utilizar os seguintes modos desde a App:

Modo Auto: ao selecionar este modo, o robot limpará por quadrantes de 4x4 m. Dentro desde espaço, fará a primeiro uma limpeza em modo Bordas, depois em ziguezague até completar toda a superfície. Uma vez finalizada a limpeza, regressa automaticamente à base de carga. Pode ser ativado desde a aplicação e desde o comando a distância.

Aviso: é possível que o robot mude de quarto para completar a limpeza de algum dos quadrantes. Não se preocupe, isto não afetará ao funcionamento do robot.

Modo bordas: ao selecionar este modo, o robot limpará ao longo das paredes e dos móveis. Pode ser ativado desde a aplicação e desde o comando a distância.

Modo Espiral: ao selecionar este modo, o robot começará a limpeza num ponto exato e realizará movimentos em espiral para fora e depois para dentro à máxima potência até voltar ao ponto de início. Ao finalizar a limpeza, voltará à base de carga diretamente. Só pode ser ativado desde a aplicação.

Modo Scrubbing: ao ativar este modo, o robot realiza movimentos vaivém, simulando os movimentos reais de uma esfregona. Começará a limpar em modo Bordas, continuará em movimentos ziguezague e finalmente voltará à base de carga de forma direta. Só pode ser ativado desde a aplicação.

Modo manual: para efetuar uma limpeza de forma manual, utilize os botões de direção do comando a distância ou desde a App para dirigir o robot aos pontos específicos que deseja limpar. Pode ser ativado desde a aplicação e desde o comando a distância.

Modo regresso à base: selecione este modo a qualquer momento e durante qualquer modo de limpeza para que o robot volte à base de carga de forma automática. Pode ser ativado desde o robot, desde a aplicação e desde o comando a distância.

Modo área inteligente: uma vez tenha guardado o mapa da casa, selecione este modo ara limpar uma área concreta em movimentos ziguezague. Ao finalizar a limpeza da área selecionada, o robot voltará à base de carga de forma direta. Pode selecionar mais de uma área no mapa ao mesmo tempo. O robot só poderá ativar a limpeza na zona selecionada, pelo que irá ao ponto e voltará à base sem aspirar. Só pode ser ativado desde a aplicação.

Modo num só ponto: selecione este modo para limpar uma zona específica do mapa em profundidade, aproveitando a potência máxima do robot. O robot limpará uma zona de 2x2 m em movimentos ziguezague e voltará à base de carga de forma direta ao finalizar. O robot só poderá ativar a limpeza na zona selecionada, pelo que irá ao ponto e voltará à base sem aspirar.

Só pode ser ativado desde a aplicação.

Modo Área restrita: selecione este modo e delimite no mapa zonas concretas que não quer que o robot limpe. Pode selecionar mais de uma área no mapa ao mesmo tempo. Só pode ser ativado desde a aplicação.

Modo twice: selecione este modo para levar a cabo uma limpeza profunda da sua casa. Pode combinar com o modo Bordas, Espiral, Num só ponto ou Área inteligente. O robot executará os ciclos de limpeza completos e voltará à base de carga de forma direta.

Limpeza final

Antes de voltar à base de carga, o robot realizará vários movimentos para a frente e para trás para remover o pó da escova.

6. LIMPEZA E MANUTENÇÃO

Escova central

Dê a volta ao robot e pressione o botão de desbloqueio da escova central para retirar a tampa.

Tire a escova central e limpe o compartimento.

Limpe a escova central com as ferramentas proporcionadas e lave com água e sabão se for necessário.

Coloque a escova central na sua posição e feche a aba da tampa.

Recomendação: para garantir um funcionamento eficiente, mude a escova central a cada 6-12 meses (dependendo da frequência e tipo de usabilidade).

Fig. 25.

Tampa da escova central

Lingueta

Escova central

Compartimento

Escova de silicone

Fig. 26.

Para levar a cabo a limpeza da escova de silicone, siga as instruções do apartado anterior para extrair e lavar com água e sabão. Seque cuidadosamente antes de voltar a instalar para garantir que funciona eficientemente.

Escova Cepillo Jalisco

Fig. 27.

Para levar a cabo a limpeza da escova Cepillo Jalisco, siga os passos da secção anterior e lave-o com água. Seque cuidadosamente antes de voltar a instalar para garantir que funciona eficientemente.

Depósito de sujidade

Fig. 28.

Extraia o depósito de sujidade.

Abra a tampa do depósito de sujidade e esvazie-o.

Utilize a escova de limpeza para limpar o interior do depósito de sujidade.

Instale o depósito de sujidade no robot outra vez.

Depósito misto

Fig. 29.

Extraia o depósito misto.

Separe o compartimento de sujidade do resto do depósito.

Abra o compartimento de sujidade e esvazie-o.

Utilize a escova de limpeza para limpar o compartimento de sujidade.

Volte a instalar o compartimento de sujidade dentro do depósito misto.

Instale o depósito misto no robot outra vez.

Se usou a função de esfregar, esvazie a água e encha de água limpa para enxaguar. Volte a esvaziar antes de instalá-lo outra vez no robot.

Filtro de alta eficiência

Fig. 30.

Retire o filtro de alta eficiência e sacuda-o para eliminar toda a sujidade.

Aviso:

Troque o filtro de alta eficiência a cada 3 meses (dependendo da frequência e o tipo de uso).

Limpe o filtro periodicamente com uma escova para evitar obstruções. Não utilize água ou detergentes.

Escova lateral

Fig. 31.

Retire e limpe as escovas laterais regularmente.

Recomendação: para garantir uma limpeza eficiente, é recomendável mudar as escovas laterais a cada 3 meses (dependendo da frequência e tipo de utilização).

Sensores antiqueda

Fig. 32.

Limpe regularmente os sensores anti queda com um pano suave.

Advertência: Advertência: transporte ou mova sempre o robot desligado e na sua caixa original.

Sensor de sensor visual

Fig. 33

Limpe a lente com um pano macio e limpo. Evite usar detergentes ou spray durante a limpeza.

7. CARGA E TROCA DA BATERIA

Não utilize baterias, carregadores ou bases de carga diferentes às proporcionadas pela Cecotec.

Não utilize baterias não recarregáveis.

Não retire, desmonte ou trate de reparar a bateria nem a base de carga.

Não coloque a base de carga perto de fontes de calor.

Não utilize um pano húmido para limpar nenhuma das partes deste produto.

Retire a bateria e guarde num lugar seco e seguro se não usar o robot por um longo período de tempo. É recomendável carregar a bateria todos os meses para evitar que se danifique.

Não descarte as baterias de qualquer maneira. É recomendável entregá-las a organizações profissionais para que sejam tratadas de forma adequada.

8. RESOLUÇÃO DE PROBLEMAS

Problema

1. O robot não liga ou não inicia a limpeza.
2. O robot não carrega ou não pode regressar à base de carga.
3. O robot não funciona corretamente.
4. O robot emite um ruído estranho durante a limpeza.
5. O robot não limpa eficientemente ou perde a sujidade.
6. O robot não conseguiu conectar à rede Wi-Fi.
7. O robot não realizou a limpeza programada.
8. O robot não regressa à base de carga depois de finalizar a limpeza pontual ou de ter mudado a sua posição inicial.
9. O robot não retoma a limpeza.
10. O robot está sempre offline.
11. Falha na conexão entre o telemóvel e o robot.
12. O sensor de sensor visual não reconhece objetos.

Solução

- 1.1. O robot não pode funcionar com bateria fraca. Deixe que carregue por completo antes de por a funcionar
- 1.2. A temperatura do espaço a limpar é inferior a 0 °C ou superior a 50 °C. Utilize o robot em lugares onde a temperatura ambiente esteja entre as temperaturas especificadas.
- 2.1. Há demasiados obstáculos perto da base de carga, mova a base para um lugar arrumado.
- 2.2. Limpe os bornes de carga
- 2.3. Certifique-se de que o interruptor de ligar está ligado
- 2.4. O robot está demasiado longe da base de carga, coloque-o mais perto e volte a tentar.
- 2.5. Há muito pouco espaço ao redor da base de carga. Certifique-se de que os bornes de carga estejam limpos.
- 3.1. Desligue o robot, desconecte o interruptor e volte a ligar.
- 3.2. Quando o robot estiver ligado e fora da carga de base, mantenha pressionado o botão de Regresso à base até o robot emitir um bip. Imediatamente, deixe o botão e pressione-o novamente até o robot falar. Deste modo, o robot reiniciará.
4. A escova central, as escovas laterais ou a roda omnidirecional podem estar enredadas, pare o robot e limpe-o.
- 5.1. O depósito de sujidade está cheio. Esvazie-o e limpe o filtro de alta eficiência se estiver bloqueado.
- 5.2. O filtro de alta eficiência está sujo, limpe-o.
- 5.3. A escova central está enredada com algum objeto estranho, limpe-a.
- 6.1. Mau sinal de Wi-Fi. Verifique o sinal de Wi-Fi.
- 6.2. A conexão Wi-Fi é instável. Reinicie o router, verifique se há alguma atualização da aplicação e volte a tentar.
- 6.3. Certifique-se de que os dados móveis do seu dispositivo estão desativados para melhorar o processo de ligação.
- 7.1. Verifique se o robot está em modo Noite e mude o modo. O robot não realiza as limpezas programadas quando está em modo Noite.
- 7.2. Certifique-se de que o robot está conectado à rede, não poderá realizar limpezas programadas sem conexão.
- 8.1. O robot fará um mapeamento e calculará uma nova rota de limpeza em modo pontual ou depois de ter mudado de posição de início.
- 8.2. Se a base de carga está muito longe do robot, não poderá voltar automaticamente. Leve o robot à base de carga de forma manual.
9. Certifique-se de que o robot não está em modo Noite, já que não retomará a limpeza neste modo. Ao colocar na base manualmente, também não retomará a limpeza.
10. Certifique-se de que o robot está conectado corretamente à rede e sempre em zonas com bom sinal Wi-Fi.
11. Certifique-se de que o robot e a base de carga estão numa zona com bom sinal Wi-Fi, reinicie o router e tente conectá-lo novamente.
- 12.1 Certifique-se de que as áreas a serem limpas estejam devidamente iluminadas.

- 12.2 Limpe a lente com um pano macio e limpo e certifique-se de que o sensor não está travado. Evite usar detergentes ou spray durante a limpeza.

9. ESPECIFICAÇÕES TÉCNICAS

Modelo: Conga 7090 AI

Referência: 05425

100-240 V~, 50/60 Hz

Bateria: 14.8V, 6400 mAh

Bandas de frequência: 2.412-2.472 GHz 5.150-5.250 5.250-5.350 GHz 5.470-5.725 GHz

Máxima transmissão de potência: 16 dBm

Fabricado em China | Desenhado em Espanha

10. RECICLAGEM DE ELETRODOMÉSTICOS



A diretiva europeia 2012/19/UE sobre Resíduos de Aparelhos Elétricos e Eletrônicos (RAEE) especifica que os eletrodomésticos não devem ser reciclados com o resto dos resíduos municipais. Ditos eletrodomésticos terão de ser eliminados de forma separada, para otimizar a recuperação e reciclagem de materiais e, desta maneira, reduzir o impacto que possam ter na saúde humana e no meio ambiente.

O símbolo do contentor riscado recorda a sua obrigação de eliminar este produto de forma correta.

Para obter informação detalhada acerca da forma mais adequada de eliminar os seus eletrodomésticos e/ou as correspondentes baterias, o consumidor deverá contactar com as autoridades locais.

11. GARANTIA E SAT

Este produto tem uma garantia de 2 anos desde a data de compra, sempre e quando se conserve e envie a fatura de compra, o produto esteja em perfeito estado físico e se lhe dê um uso adequado tal e como se indica neste Manual de Instruções.

A garantia não cobrirá:

Se o produto tiver sido usado fora da sua capacidade ou utilidade, maltratado, batido, exposto à humidade, submergido em algum líquido ou substância corrosiva, assim como qualquer outra falta atribuível ao consumidor.

Se o produto foi desmontado, modificado ou reparado por pessoas não autorizadas pelo SAT oficial da Cecotec.

Se a ocorrência foi originada pelo desgaste normal das peças devido ao uso.

O serviço de garantia cobre todos os defeitos de fabricação durante 2 anos com base à legislação vigente, exceto peças consumíveis. Em caso de mal uso por parte do usuário, o serviço de garantia não se fará responsável pela reparação.

Se em alguma ocasião deteta uma ocorrência com o produto ou tem alguma consulta, entre em contacto com o Serviço de Assistência Técnica oficial da Cecotec através do número de telefone **+34 96 321 07 28**.

1. CZĘŚCI I KOMPONENTY

Robot:

Rys. 1.

1. Program Powrót do stacji
2. Przycisk zasilania/Automatyczne sprzątanie
3. Konfiguracja sieci
4. Czujnik wizualny

Robot i sensory

Rys. 2.

1. Czujnik laserowy
2. Górna pokrywa
3. Powrót do stacji/Włączony/Sprzątanie automatyczne
4. Czujnik podczerwieni
5. Czujnik antykolizyjny
6. Kółko wielokierunkowe
7. Złącza ładowania
8. Bateria
9. Szczotka boczna
10. Zderzak
11. Osłodka silnika
12. Główna szczotka: Do sprzątanja powierzchni każdego typu
13. Kółko lewe
14. Kółko prawe
15. Szczotka silikonowa: specjalna szczotka do sierści zwierząt.
16. Szczotka Jalisco: specjalnie do twardych podłóg.
17. Czujnik optyczny: zapobiega zderzeniu się robota z przeszkodami.

Zbiornik mieszany

Rys. 3.

Przegroda na wodę

1. Umieszczenie depozytu
2. Wejście wody
3. Zbiornik wodny

Zbiornik na brud

Rys. 4.

1. Filtr o wysokiej wydajności
2. Zbiornik na brud

Zbiornik na brud

Rys. 5.

1. Zbiornik na brud
2. Pierwszy filter
3. Filtr o wysokiej wydajności
4. Pokrywa zbiornika na brud

Baza ładująca

Rys. 6.

1. Strefa transmisji sygnału
2. Złącza ładowania
3. Kontrolka ładowania
4. Wgłębienie na kabel
5. Złącza ładowania

Zaczep na mopa i mop

Rys. 7.

1. Mop
2. Zaczep mopa
3. Rzep
4. Zacisk

2. PRZED UŻYCIEM

Wyjmij produkt z pudelka i usuń wszystkie elementy opakowania.

Upewnij się, że wszystkie części i komponenty są włączone i są w dobrym stanie. W przypadku zauważenia widocznych uszkodzeń należy natychmiast skontaktować się z oficjalną obsługą techniczną Cecotec.

3. INSTALACJA

Instalacja ściennej podstawy ładującej

Rys. 8.

Podłącz stację ładowania do gniazdka i zwiń resztę wystającego kabla. Schowanie nadmiaru kabla w dolnej części stacji ładowania zapobiega jego przypadkowemu wyciągnięciu i rozłączeniu.

Postaw stację ładowania przy ścianie w odległości wskazanej na zamieszczonym rysunku

Ważne: zapewnij przynajmniej 1 m wolnej przestrzeni od boków stacji ładowania i co najmniej

2 m od przodu.

Rys. 9.

UWAGA: nie wystawiaj stacji ładowania na bezpośrednie działanie promieni słonecznych.

Przytrzymaj przycisk przez 3 sekundy. Kiedy kontrolka zaświeci się, umieść robota w stacji ładowania. Rys. 10.

Rys. 10.

Niebieskie światło: ON/Pracuje

Pomarańczowe mrugające światło: ładuje

Migające czerwone światło: Błąd

Ostrzeżenie:

Umieść robota w stacji ładowania, kiedy widzisz, że jego bateria się wyczerpuje. Robot nie uruchomi się, jeśli bateria jest za słaba. Robot uruchomi się automatycznie, kiedy tylko zostanie umieszczony w stacji ładowania.

Nie jest możliwe wyłączenie urządzenia w trakcie jego ładowania.

Robot może wyłączyć się podczas ładowania.

Instalacja zbiornika mieszane

Uwaga: nie zaleca się używania funkcji mycia podczas pierwszego użycia.

Otwórz plastikową pokrywę zbiornika i napętnij go wodą uważając, aby go nie przepętnić.

Upewnij się, czy silikonowy zatrzask jest szczelnie zamknięty i nie wycieka woda.

Rys. 11.

Włóż zbiornik, tak jak pokazuje rysunek. Upewnij się, czy jest szczelnie zamknięty.

Rys. 12.

Dotyczy wyłącznie montażu zbiornika mieszane

Użyj rzepa mopa do przyłączenia go do dolnej części uchwytu.

Rys. 13.

Naciśnij klamerki znajdujące się po obu stronach zbiornika i wciśnij zbiornik na swoją pozycję.

Usłyszysz kliknięcie, które poinformuje cię, że został poprawnie zainstalowany.

Rys. 14.

Zalecenia:

Nie korzystaj z funkcji zmywania podłóg, jeśli praca robota nie jest nadzorowana.

Odtłącz nasadkę mopa kiedy robot będzie się ładować, lub kiedy nie będziesz go używać.

Jeśli w domu są dywany, zablokuj do nich dostęp robotowi za pomocą odpowiednich ustawień.

Możesz dodać parę kropli środka czyszczącego, pod warunkiem że nie jest to substancja żrąca.

Aby wyciągnąć uchwyt mopa, naciśnij przycisk zwalniający i pociągnij go na zewnątrz.

Ostrzeżenie:

Dodanie zbyt dużej ilości środków czyszczących może spowodować zablokowanie się ujścia wody.

Osiągniesz lepszy efekt jeśli zwilżysz mopą przed jego użyciem.

Pierwsze sprzątnięcie:

Po zainstalowaniu stacji ładowania i robota, wykonaj następujące kroki, zanim zaprogramujesz pierwsze sprzątnięcie.

Na początku, robot musi zrealizować kompletny cykl ładowania. Zaleca się pozostawienie go do ładowania na całą noc. Kiedy bateria w całości się naładuje, można rozpocząć pierwsze sprzątnięcie i zapisać pierwszą mapę. Aby to zrobić, aktywuj program Auto oraz moc ssania Eco. Jest to bardzo ważny krok, który umożliwi robotowi przeprowadzenie kompletnego mapowania całej powierzchni domu.

Nie jest problemem, jeśli masz bardzo duży dom i nie starcza baterii na przeprowadzenie całego procesu sprzątnięcia za jednym razem. Robot wraca do bazy ładowania, zapisuje zarówno pełną mapę, jak i niekompletne mapy, a po załadowaniu kontynuuje czyszczenie w punkcie, w którym pozostał, aż do zmapowania całej powierzchni. Robot cały czas przeprowadza mapowanie, dlatego potrafi dostosować swoją pracę do każdej przestrzeni i nieustannie ulepsza zapisane mapy.

4. FUNKCJONOWANIE

Wskaźnik robota będzie w kolorze pomarańczowym migając i niebieskim bez migania

Robot nie zadziała, jeśli bateria jest zbyt słaba.

Zalecenia: Aby zapobiec ewentualnym szkodom, usuń wszystkie przeszkody i kable z podłogi zanim uruchomisz robota.

Przyciski

Rys. 15.

Tryb automatyczny

Przyciśnij, a robot automatycznie zacznie sprzątnięcie w trybie Krawędzie, aby następnie przejść w tryb poruszania się zygakiem. Urządzenie rozróżni już posprzątnięte obszary od tych pozostałych do posprzątnięcia. Robot automatycznie planuje i wyznacza trasę w trakcie pracy. Ręczne sterowanie robotem w tym trybie spowoduje ponowne obliczenie trasy, aby mógł przejść przez obszary, które są już czyste. Aby zapewnić skuteczne czyszczenie, nie steruj robotem ręcznie podczas czyszczenia automatycznego.

Dzięki technologii Total Surface 3.0 robot automatycznie powróci do bazy ładującej, gdy poziom naładowania akumulatora jest niski, i wznowi czyszczenie z wysoką wydajnością od tego samego punktu po zakończeniu ładowania. Aby zoptymalizować ten proces, robot automatycznie obliczy dokładny czas ładowania wymagany do oczyszczenia powierzchni. Podczas sprzątnięcia robot zatrzyma się na chwilę, aby ocenić obszar i zaplanować trasę sprzątnięcia (przerwa ta będzie się różnić w zależności od warunków domowych).

Ostrzeżenie: robot odkurza w sposób uporządkowany na obszarach o powierzchni 4 x 4 m, więc możesz zostawić pomieszczenie, aby wyznaczyć ten obszar. Nie martw się, robot wyczyści całą dostępną powierzchnię.

Program Powrót do stacji

Naciśnij przycisk Back Home.

Ten tryb można aktywować podczas każdego innego cyklu sprzątnięcia, robot przerwie sprzątnięcie i automatycznie powróci do stacji ładującej.

Dzięki zapamiętywaniu map i inteligentnej funkcji powrotu do domu robot wybierze najkrótszą trasę powrotu do stacji ładującej.

Po zakończeniu cyklu czyszczenia lub w przypadku niskiego poziomu naładowania baterii, dzięki technologii TotalSurface 3.0, robot automatycznie powróci również do bazy ładującej, aby uniknąć wyczerpania baterii. Po naładowaniu rozpocznie czyszczenie dokładnie od miejsca, w którym zostało przerwane.

Zalecenie: podczas ładowania usunąć zbiornik mieszany.

Pilot zdalnego sterowania.

Rys. 16.

Pprogramacja

Poziomy mocy (Turbo/Normal/Eco)

Powrót do domu

Zegar

Kontrola ręczna

Włączony/Pauza

Program krawędzi

Łączenie pilota

Jeśli robot nie reaguje na pilota, wykonaj następujące czynności:

Naciśnij i przytrzymaj przycisk trybu Borders na pilocie przez 5 sekund, kontroler przejdzie w tryb parowania. Na wyświetlaczu pojawi się 8888.

Odbiornik pilota włączy się po 5 sekundach i przejdzie w tryb parowania. Robot otrzyma sygnał z pilota, a pilot powróci do normalnego stanu. Wyświetlacz pokaże, że proces parowania został zakończony.

W przypadku niepowodzenia procesu parowania pilot pokaże 8888 i wyjdzie z trybu parowania 30 sekund później.

Następujące operacje i tryby można aktywować za pomocą pilota.

Programy

Podczas pierwszego uruchomienia robot przed rozpoczęciem czyszczenia przechodzi przez proces mapowania i zapamiętywania. Używaj robota w trybie automatycznym i

energooszczędny, dzięki czemu mapa zostanie w pełni zapamiętana.

Ostrzeżenie: Przed użyciem upewnij się, że kontrolka świeci na niebiesko, co oznacza, że robot jest aktywny. Jeśli tak nie jest, naciśnij dowolny przycisk na pilocie, aby go aktywować.

Tryb automatyczny

Rys. 17.

Naciśnij przycisk zasilania na pilocie zdalnego sterowania, aby automatycznie rozpocząć czyszczenie w trybie Edge, a następnie wykonaj cykl w zgrabny zygzakowaty sposób, rozpoznając obszary, które zostały wyczyszczone i nieoczyszczone. Urządzenie rozróżni już posprzątane obszary od tych pozostałych do posprzątania. Robot automatycznie planuje i wyznacza trasę w trakcie pracy. Ręczne sterowanie robotem w tym trybie spowoduje ponowne obliczenie trasy, aby mógł przejść przez obszary, które są już czyste. Aby zapewnić skuteczne czyszczenie, nie steruj robotem ręcznie podczas czyszczenia automatycznego.

Dzięki technologii Total Surface 3.0 robot automatycznie powróci do bazy ładującej, gdy poziom naładowania akumulatora jest niski, i wznowi czyszczenie z wysoką wydajnością od tego samego punktu po zakończeniu ładowania. Podczas sprzątania robot zatrzyma się na chwilę, aby ocenić obszar i zaplanować trasę sprzątania (przerwa ta będzie się różnić w zależności od warunków domowych).

Ostrzeżenie: robot odkurza w sposób uporządkowany na obszarach o powierzchni 4 x 4 m, więc możesz zostawić pomieszczenie, aby wyznaczyć ten obszar. Nie martw się, robot wyczyści całą dostępną powierzchnię.

Program krawędzi

Rys. 18.

Naciśnij przycisk trybu Edges na pilocie, aby rozpocząć czyszczenie krawędzi przez robota. Automatycznie czyści cały obwód powierzchni, a następnie automatycznie powraca do bazy ładującej. W przypadku, gdy robot nie opuści bazy ładującej, wróci do punktu wyjścia.

Uwaga: naciśnij przycisk poziomów mocy, aby przetaczać się między 3 trybami: Turbo / Normalny / Eco.

Program Powrót do stacji

Rys. 19.

Naciśnij przycisk Return Home na pilocie, aby wystać robota do stacji ładującej. Ten tryb można aktywować podczas dowolnego innego cyklu czyszczenia, a robot automatycznie przerwie czyszczenie i powróci do stacji ładującej. Dzięki zapamiętywaniu map i inteligentnej funkcji powrotu do domu robot wybierze najkrótszą trasę powrotu do stacji ładującej.

Po zakończeniu cyklu czyszczenia lub w przypadku niskiego poziomu naładowania baterii, dzięki technologii TotalSurface 3.0, robot automatycznie powróci również do bazy ładującej, aby uniknąć wyczerpania baterii. Po naładowaniu rozpocznie czyszczenie dokładnie od miejsca, w którym zostało przerwane.

Ostrzeżenie:

Wyjmij zbiornik mieszany z robota przed jego naładowaniem.

Upewnij się, że pomieszczenie jest wolne, aby robot mógł bez problemu uzyskać dostęp do bazy ładującej.

Funkcje

Pauza

Gdy robot działa, naciśnij przycisk zasilania w aplikacji, na pilocie lub na robocie, aby go wstrzymać, i naciśnij ten sam przycisk, aby wznowić czyszczenie.

Standby

Robot automatycznie przejdzie w tryb czuwania po 5 minutach bezczynności.

Naciśnij przycisk zasilania w aplikacji, na pilocie lub na robocie, aby ponownie go aktywować.

Ostrzeżenie:

Po 12 godzinach bezczynności robot automatycznie się wyłączy.

Podczas ładowania robot nie przechodzi w tryb czuwania.

Poziom poziomu mocy ssania

Naciśnij przycisk poziomu mocy ssania na pilocie, aby wybrać żądany poziom. Wybierz Eco (mała moc), Medium (średnia moc) lub Turbo (maksymalna moc).

Programacja

Ostrzeżenie: robota nie można programować z więcej niż jednego urządzenia w tym samym czasie. Pamiętaj, aby zaprogramować go z aplikacji mobilnej lub z pilota.

Robot posiada funkcję programowania zapewniającą maksymalną wydajność czyszczenia. Regulacja czasu i planowanie czyszczenia należy przeprowadzać za pomocą pilota. Po zaprogramowaniu robot automatycznie wykona cykl czyszczenia odpowiadający każdemu dniu.

Ostrzeżenie: Przed zaplanowaniem czyszczenia lub ustawieniem czasu upewnij się, że robot jest włączony i że kontrolka świeci.

Obecny czas

Rys. 20.

Przytrzymaj przycisk czasu przez 3 sekundy. Zaczną migać pierwsze 2 cyfry odpowiadające godzinie.

Za pomocą przycisków kierunkowych w górę i w dół ustaw aktualny czas. Następnie użyj prawego i lewego przycisku kierunkowego, aby zmienić godziny na minuty i powtórz poprzedni krok.

Rys. 21.

Naciśnij ponownie przycisk czasu, aby zapisać ustawienia.

Planowanie zadań sprzątanania

Naciśnij i przytrzymaj przycisk programowania przez 3 sekundy. Zaczną migać pierwsze 2 cyfry odpowiadające godzinie.

Rys. 22.

Za pomocą przycisków kierunkowych w górę i w dół ustaw harmonogram. Następnie użyj prawego i lewego przycisku kierunkowego, aby zmienić godziny na minuty i powtórz poprzedni krok.

Rys. 23.

Naciśnij ponownie przycisk programowania, aby zapisać ustawienia.

Aby anulować zaplanowane czyszczenie, wykonaj następujące czynności:

Ustaw czas pilota na 00:00 i zapisz ustawienia.

Wyłącz robota z wyłącznika zapłonu na 1 minutę i ponownie przestaw przetątnik.

Ostrzeżenie: robot wyda sygnał dźwiękowy wskazujący, że ustawienia zostały zapisane.

Uwaga: przy wymianie baterii w pilocie należy ponownie skonfigurować czas zegara i programowanie.

SZTUCZNA INTELIGENCJA

We wszystkich trybach pracy sztuczna inteligencja jest dostępna w celu optymalizacji czyszczenia, koncentrując się zarówno na wykrywaniu przeszkód, jak i wykrywaniu typu gleby. Upewnij się, że obszar czyszczenia jest prawidłowo zapalony. W ten sposób robot rozpozna małe przedmioty, takie jak skarpetki, kable, stopy wentylatora, a nawet zwierzęta domowe. W ten sposób można zaplanować trasy czyszczenia, unikając przeszkód. W każdym pokoju można wykryć rodzaj podłogi, zalecając konkretne wskazówki dotyczące czyszczenia, które pozostają w odniesieniu do rodzaju szczotki lub poziomu szorowania w użyciu.

Informacje te pojawiają się w aplikacji, gdy masz robota połączony.

Wskaźnik LED:

Pracuje: Stałe niebieskie światło:

Słaba bateria: światło pomarańczowe mruga powoli

Ładowanie: Migające pomarańczowe światło.

Konfiguracja sieci: niebieskie światło.

Uruchamianie / aktualizacja oprogramowania: migające niebieskie światło.

Błąd: czerwone światło szybko miga.

5. APLIKACJA MOBILNA I WIFI

Aby uzyskać dostęp do wszystkich funkcji robota z dowolnego miejsca, zaleca się pobranie aplikacji Conga 6090. Będziesz mógł sterować robotem w najbardziej efektywny sposób i cieszyć się doskonałością czyszczenia.

Zalety aplikacji:

Steruj swoim robotem łatwo i intuicyjnie.

Aktywuj czyszczenie z dowolnego miejsca.

Przeprowadzaj codzienną konfigurację i programowanie.

Ciesz się różnymi trybami czyszczenia: Auto, spirala, krawędzie, ręczne, Twice, obszar ograniczony, punktowy, obszar inteligentny, powrót do domu i Scrubbing.

Zobacz, jak robot tworzy interaktywną mapę podczas sprzątanania.

Zarządzaj mapami w inteligentny sposób za pomocą funkcji Plan pomieszczeń, która umożliwia łączenie, dzielenie i nazywanie pokoi. Ponadto twórz i planuj własne plany sprzątanania, wybierając pomieszczenia, które chcesz posprzątać, w jakim trybie i mocy. Sprawdź czyszczoną powierzchnię i czas.

Uzyskaj dostęp do historii czyszczenia.

Ta aplikacja jest kompatybilna z sieciami 5GHz.

* Ten model jest kompatybilny z asystentami głosowymi Google Assistant i Alexa.

Konfiguracja:

Rys. 24.

Pobierz aplikację Conga 6090 z App Store lub Google Play.

Utwórz konto, używając swojego adresu e-mail i hasła.

Zatwierdź rejestrację.

Dodaj robota Conga.

Podłącz się do sieci Wifi.

Ostrzeżenie:

Nazwa i hasło Wi-Fi nie mogą przekraczać 32 bitów.

Jeśli połączenie sieciowe nie powiedzie się, wykonaj następujące kroki:

Naciśnij przycisk Wł. / Wył. Przez 5 sekund, robot przejdzie w tryb uśpienia, a kontrolka Wi-Fi zacznie szybko migać, wskazując, że wystąpiła awaria podczas próby ponownego podłączenia robota, wykonując czynności opisane w poprzedniej sekcji.

W przypadku ponownego niepowodzenia połączenia sprawdź, czy:

a. Robot jest za daleko od routera.

b. Hasło Wi-Fi jest nieprawidłowe.

W aplikacji możesz korzystać z następujących trybów:

Tryb auto: Po wybraniu tego trybu robot będzie czyścił w kwadrantach 4x4m. W tej

przestrzeni najpierw przeprowadzisz czyszczenie w trybie Edge, a następnie zygzak, aby zakończyć powierzchnię. Po wyczyszczeniu automatycznie wróci do stacji ładującej.

Można go aktywować z aplikacji oraz z pilota.

Ostrzeżenie: robot może zmienić pomieszczenie, aby dokończyć czyszczenie jednego z kwadrantów. Nie martw się, nie wpłynie to na działanie robota.

Tryb krawędzi: Po wybraniu tego trybu robot będzie czyścić wzdłuż ścian i mebli.

Można go aktywować z aplikacji oraz z pilota.

Tryb spiralny: Wybierając ten tryb, robot rozpocznie czyszczenie w dokładnym punkcie, poruszając się spiralnie na zewnątrz, a następnie do wewnątrz z pełną mocą, aż wróci do punktu początkowego. Następnie wróci bezpośrednio do stacji ładującej.

Można go aktywować tylko z poziomu aplikacji.

Program Scrubbing: Aktywując ten tryb, robot wykonuje ruchy do przodu i do tyłu, symulując rzeczywiste ruchy mopa. Rozpocznie się czyszczenie w trybie Borders, będzie kontynuowało ruchy zygzakowate, a na koniec powróci bezpośrednio do bazy ładującej.

Można go aktywować tylko z poziomu aplikacji.

Tryb ręczny: Aby wykonać czyszczenie ręcznie, użyj przycisków kierunkowych na pilocie lub aplikacji, aby skierować robota do określonych punktów, które chcesz wyczyścić.

Można go aktywować z aplikacji oraz z pilota.

Tryb powrotu do domu: wybierz ten tryb w dowolnym momencie i podczas dowolnego trybu czyszczenia, aby robot automatycznie powrócił do stacji ładującej.

Można go uruchomić z robota, z pilota oraz z aplikacji.

Tryb Smart Area: Po zapisaniu mapy domu wybierz ten tryb, aby wyczyścić dokładny obszar ruchami zygzakowatymi. Po zakończeniu czyszczenia wybranego obszaru robot powróci bezpośrednio do bazy ładującej. Możesz wybrać więcej niż jeden obszar na mapie naraz.

Robot aktywuje sprzątanie tylko w wybranym obszarze, więc przejdzie do punktu i wróci do bazy bez odkurzania.

Można go aktywować tylko z poziomu aplikacji.

Tryb punktowy: wybierz ten tryb, aby dokładnie wyczyścić określony obszar mapy, korzystając z maksymalnej mocy robota. Robot wyczyści obszar 2x2m ruchem zygzakowatym i powróci do bazy ładującej bezpośrednio po zakończeniu. Robot aktywuje sprzątanie tylko w wybranym obszarze, więc przejdzie do punktu i wróci do bazy bez odkurzania.

Można go aktywować tylko z poziomu aplikacji.

Tryb obszaru ograniczonego: Wybierz ten tryb i wytycz na mapie określone obszary, których nie chcesz, aby robot czyścił. Możesz wybrać więcej niż jeden obszar na mapie naraz.

Można go aktywować tylko z poziomu aplikacji.

Program Twice: wybierz ten tryb, aby przeprowadzić dokładne czyszczenie domu.

Może być łączony z trybem Edge, Spiral, Spot lub Smart Area. Robot wykona dwa pełne cykle czyszczenia i powróci bezpośrednio do stacji ładującej.

Sprzątanie końcowe

Przed powrotem do stacji ładującej robot wykona kilka ruchów tam i z powrotem, aby usunąć wszelkie pozostałości kurzu ze szczotki.

6. CZYSZCZENIE I KONSERWACJA

Centralna szczotka

Odwróć robota i naciśnij przycisk zwalniania środkowej szczotki, aby zdjąć pokrywę.

Wyjmij szczotkę centralną i wyczyść ją.

Wyczyść środkową szczotkę za pomocą dostarczonych narzędzi i umyj ją wodą z mydłem, jeśli to konieczne.

Umieść środkową szczotkę na miejscu i zamknij klapkę pokrywę.

Zalecenie: Aby zapewnić wydajną pracę, szczotkę centralną należy wymieniać co 6-12 miesięcy (w zależności od częstotliwości i rodzaju użytkowania).

Rys. 25.

Czyszczenie środkowej szczotki

4.Zacisk

Centralna szczotka

Przedział

Szczotka silikonowa

Rys. 26.

Aby wyczyścić szczoteczkę silikonową, wykonaj czynności opisane w poprzedniej sekcji, aby ją zdjąć i umyć wodą z mydłem. Dokładnie wysusz go przed ponownym zainstalowaniem, aby upewnić się, że działa skutecznie.

Szczotka Jalisco

Rys. 27.

Aby wyczyścić szczoteczkę Jalisco, wykonaj czynności z poprzedniej sekcji i umyj ją wodą. Dokładnie wysusz go przed ponownym zainstalowaniem, aby upewnić się, że działa skutecznie.

Zbiornik na brud

Rys. 28.

Wyciągnij pojemnik na brud.

Otwórz pokrywę pojemnika na brud i opróżnij go.

Użyj szczoteczki do czyszczenia, aby wyczyścić wnętrze zbiornika brudu.

Ponownie zainstaluj pojemnik na brud na robocie.

Zbiornik mieszany

Rys. 29.

Wyjmij zbiornik mieszany.

Oddziel pojemnik na brud od reszty zbiornika.

Otwórz pojemnik na brud i opróżnij go.

Użyj szczoteczki do czyszczenia, aby wyczyścić pojemnik na brud.

Ponownie zainstaluj pojemnik na zanieczyszczenia w zbiorniku mieszanym.

Ponownie zainstaluj zbiornik na brud w robocie.

Jeśli korzystałeś z trybu szorowania, opróżnij zbiornik na wodę i napełnij go czystą wodą, aby go wypłukać. Opróżnij go ponownie przed ponownym zainstalowaniem go na robocie.

Filtr o wysokiej wydajności

Rys. 30.

Wyjmij wysokowydajny filtr i potrząśnij nim, aby usunąć cały brud.

Ostrzeżenie:

Wymieniaj filtr o wysokiej wydajności co 3 miesiące (w zależności od częstotliwości i rodzaju użytkowania).

Okresowo czyść filtr szczoteczką, aby uniknąć zatkania. Nie używaj wody ani żadnego detergentu.

9. Szczotka boczna

Rys. 31.

Regularnie wyjmuj i czyść boczne szczotki.

Zalecenie: Aby zapewnić doskonałe czyszczenie, zaleca się wymianę szczotek bocznych co 3 miesiące (w zależności od częstotliwości i rodzaju użytkowania).

Czujniki zapobiegające upadkowi

Rys. 32.

Regularnie czyść czujniki upadku miękką szmatką.

Ostrzeżenia: Zawsze transportuj lub przenoś produkt w oryginalnym pudełku.

Czujnik wizualny

Fig. 33

Wytrzyj obiektyw miękką, czystą szmatką. Należy unikać stosowania detergentów lub sprzątaczy.

7. ZMIANA I ŁADOWANIE BATERII

Nie używaj baterii, ładowarek ani baz ładujących innych niż oficjalnie dostarczone przez Cecotec.

Nie używaj baterii jednorazowych.

Nie wyjmuj, nie demontuj ani nie próbuj naprawiać akumulatora lub bazy ładującej.

Nie umieszczaj wosku bazy ładującej ze źródeł ciepła.

Nie używaj wilgotnej szmatki do czyszczenia jakiegokolwiek części tego produktu.

Wyjmij baterię i przechowuj ją w bezpiecznym, suchym miejscu, jeśli nie będziesz używać robota przez dłuższy czas. Aby uniknąć uszkodzeń, zaleca się ładowanie baterii co miesiąc. W żaden sposób nie wyrzucaj baterii. Zaleca się skierowanie ich do organizacji zawodowych, aby można było je prawidłowo traktować.

8. ROZWIĄZYWANIE PROBLEMÓW

Problem

1. Robot nie uruchamia się lub nie rozpoczyna sprzątania.
2. Robot nie ładuje się lub nie może wrócić do bazy ładującej.
3. Robot nie działa prawidłowo.
4. Robot podczas czyszczenia emituje dziwny dźwięk.
5. Robot nie czyści skutecznie lub gubi brud.
6. Robot nie mógł połączyć się z siecią Wi-Fi.
7. Robot nie wykonał zaplanowanego czyszczenia.
8. Robot nie powraca do bazy ładującej po ukończeniu sprzątania punktowego lub po zmianie programu początkowego.
9. Robot nie wznowia czyszczenia.
10. Robot jest zawsze offline.
11. Błąd połączenia między telefonem komórkowym a robotem.
12. Czujnik wykrywania wizualnego nie rozpoznaje obiektów.

Rozwiązanie

1.1 Robot nie zadziała, jeśli bateria jest zbyt słaba. Pozwól mu się naładować przed uruchomieniem. 1.2. Temperatura w pomieszczeniu wynosi poniżej 0 °C lub powyżej 50 °C. Używaj robota w miejscach, w których temperatura otoczenia mieści się w określonym zakresie temperatur.

2.1. W pobliżu bazy ładującej jest zbyt wiele przeszkód, przesuń bazę ładującą w wolne miejsce.

2.2. Oczyść styki ładowania

2.3. Upewnij się, że włącznik zasilania jest włączony

2.4. Robot jest zbyt daleko od stacji ładującej, umieść go bliżej i spróbuj ponownie.

2.5. Wokół stacji ładującej jest bardzo mało wolnego miejsca. Upewnij się, że zaciski obciążenia są czyste.

3.1. Wyłącz robota, wyłącz przetątnik i włącz go ponownie.

3.2. Gdy robot jest włączony i wyjęty z ładowarki, naciśnij i przytrzymaj przycisk na robocie Return Home, aż usłyszysz sygnał dźwiękowy. Natychmiast zwolnij przycisk i naciśnij go ponownie, aż robot zacznie mówić. W ten sposób zresetujemy robota.

4. Środkowa szczotka, szczotki boczne lub koło dookólne mogą być zaplątane, zatrzymaj robota i wyczyść go.

5.1. Zbiornik brudu jest pełny. Opróżnij go i wyczyść filtr o wysokiej wydajności, jeśli jest zablokowany.

5.2. Filtr o wysokiej wydajności jest zatkany, wyczyść go.

5.3. Środkowa szczotka jest splątana z obcym przedmiotem, wyczyść ją.

6.1. Sygnał Wi-Fi jest zły. Sprawdź sygnał Wi-Fi.

6.2. Połączenie Wi-Fi jest niestabilne. Uruchom ponownie router, sprawdź dostępność aktualizacji aplikacji i spróbuj ponownie.

6.3. Upewnij się, że wyłączyłeś mobilną transmisję danych na swoim urządzeniu, aby usprawnić proces parowania.

7.1. Sprawdź, czy robot jest w trybie nocnym i zmień tryby. Robot nie wykonuje zaplanowanego czyszczenia w trybie nocnym.

7.2. Upewnij się, że robot jest podłączony do sieci, nie będziesz w stanie przeprowadzać zaplanowanych czyszczenia offline.

8.1. Robot zmapuje i obliczy nową trasę po czyszczeniu w trybie punktowym lub po zmianie pozycji początkowej.

8.2. Jeśli stacja ładująca jest zbyt daleko od robota, nie może on automatycznie wrócić. Ręcznie przenieś robota do stacji ładującej.

9. Upewnij się, że robot nie jest w trybie nocnym, ponieważ nie wznowi czyszczenia w tym trybie. Po ręcznym umieszczeniu go w podstawie nie wznowi czyszczenia.

10. Upewnij się, że robot jest prawidłowo podłączony do sieci i zawsze w miejscach z dobrym sygnałem Wi-Fi.

11. Upewnij się, że robot i podstawa ładująca znajdują się w obszarze z dobrym sygnałem Wi-Fi, uruchom ponownie router i spróbuj go ponownie podłączyć.

12.1 Upewnij się, że obszary, które mają być czyszczone, są odpowiednio oświetlone.

12.2 Oczyść obiektyw miękką, czystą szmatką i upewnij się, że czujnik nie jest zablokowany. Należy unikać stosowania detergentów lub spr oczyścić.

9. SPECYFIKACJA TECHNICZNA

Model: Conga 7090 AI

Referencje produktu: 05425

100-240 V ~ 50/60 Hz

Bateria 14,8 V, 6400 mAh

Częstotliwość: 2.412-2.472 GHz 5.150-5.250 5.250-5.350 GHz 5.470-5.725 GHz

Maksymalna transmisja mocy L 16 dBm

Fabricado en China | Diseñado en España

10. RECYKLING SPRZĘTU AGD

Śmieci X - 09 Europejska dyrektywa 2012/19 / UE w sprawie odpadów z urządzeń elektrycznych i elektronicznych (WEEE) stanowi, że urządzenia gospodarstwa domowego nie powinny być poddawane recyklingowi wraz z resztą odpadów komunalnych. Urządzenia te należy utylizować osobno, aby zoptymalizować odzysk i recykling materiałów, a tym samym zmniejszyć ich wpływ na zdrowie ludzi i środowisko.

Przekreślony symbol pojemnika przypomina o obowiązku prawidłowej utylizacji tego produktu.

Aby uzyskać szczegółowe informacje na temat najbardziej odpowiedniego sposobu utylizacji sprzętu gospodarstwa domowego i / lub odpowiednich baterii, konsument powinien skontaktować się z lokalnymi władzami.

11. GWARANCJA I SAT



Produkt jest objęty gwarancją przez 2 lata od daty zakupu, o ile faktura zakupu jest przechowywana i wysyłana, produkt jest w idealnym stanie fizycznym i jest używany zgodnie z instrukcją.

Gwarancja nie obejmuje:

Jeżeli produkt był używany ponad swoje możliwości lub użyteczność, był nadużywany, bity, narażony na wilgoć, zanurzony w jakiegokolwiek cieczy lub żrącej substancji, a także wszelkie inne winy przypisywane konsumentowi.

Jeśli produkt został zdemontowany, zmodyfikowany lub naprawiony przez osoby nieupoważnione przez oficjalny SAT firmy Cecotec.

Jeżeli występowanie zostało spowodowane normalnym zużyciem części w wyniku użytkowania.

Serwis gwarancyjny obejmuje wszystkie wady produkcyjne przez 2 lata, zgodnie z obowiązującymi przepisami, z wyjątkiem części eksploatacyjnych. W przypadku niewłaściwego użycia przez użytkownika serwis gwarancyjny nie będzie odpowiedzialny za naprawę.

W przypadku wykrycia incydentu z produktem lub w razie jakichkolwiek pytań prosimy o kontakt z oficjalną pomocą techniczną Cecotec pod numerem telefonu +34 96 321 07 28.

1. ČÁSTI A SLOŽENÍ

Robot:

Obr. 1.

1. Program návratu domů
2. Tlačítko zapnutí/Automatické čištění
3. Konfigurace sítě
4. Senzory vizuální detekce

Robotický vysavač a senzory

Obr. 2.

1. Laserový senzor
2. Horní víko
3. Návrat domů/Zapnutí/Automatický úklid
4. Přijímací infračervený senzor
5. Antikolizní senzor
6. Kolo do všech směrů
7. Nabíjecí terminál
8. Baterie
9. Boční kartáč
10. Nárazník
11. Kryt motoru
12. Centrální kartáč: čistí všechny typy povrchů
13. Levé kolo
14. Pravé kolo
15. Silikonový kartáč: speciální kartáč na zvířecí chlupy
16. Kartáč Jalisco: speciálně na tvrdé podlahy
17. Optický senzor: pro zamezení nárazů robota

Nádoba na směsný odpad

Obr. 3.

Příhrádka na nádobu s vodou

1. Upevnění nádoby
2. Nálévka na vodu
3. Nádoba na vodu

Nádoba na nečistoty

Obr. 4.

1. Vysoce účinný filtr
2. Nádoba na nečistoty

Nádoba na nečistoty

Obr. 5.

1. Nádoba na nečistoty
2. Primární filtr
3. Vysoce účinný filtr
4. Kryt nádoby na nečistoty

Nabíjecí základna

Obr. 6.

1. Zóna přenosu signálu
2. Nabíjecí terminál
3. Indikátor nabití
4. Slot na kabel
5. Nabíjecí terminál

Držák na mop a mop

Obr. 7.

1. Mop
2. Držák na mop
3. Suchý zip
4. Příruba

2. PŘED POUŽITÍM

Vyjměte přístroj z krabice a odstraňte všechny obaly.

Ujistěte se, že jsou obsaženy všechny části a díly, a že jsou v dobrém stavu. Pokud najdete nějaké viditelné poškození, okamžitě kontaktujte oficiální Technický servis Cecotec.

3. INSTALACE

Instalace robota a nabíjecí základny

Obr. 8.

Zapojte nabíjecí základnu do elektrického přívodu a schovejte zbývající kabel. Je důležité schovat zbývající kabel do spodní části nabíjecí základny, aby se zabránilo odpojení nebo tahání kabelu.

Umístěte nabíjecí základnu proti zdi a nechejte naznačený bezpečnostní prostor volný jak je ukázáno na obrázku.

Pozor: nechejte volný prostor alespoň 1 metr na každé straně základny a 2 metry před ní.

Obr. 9.

Varování: nevystavujte nabíjecí základnu přímému slunečnímu světlu.

Držte stisknuté tlačítko zapnutí na 3 vteřiny, až se světelný indikátor rozsvítí, vložte robota do nabíjecí základny.

Obr. 10.

Modré nepřerušované světlo: Zapnutí/Funguje

Blikající oranžové světlo: nabíjení

Červené blikající světlo: Chyba

Upozornění:

Odnete robota na nabíjecí základnu, pokud je baterie takřka vybitá. Robot se nemusí zapnout, pokud je baterie příliš vybitá.

Robot se automaticky zapne po vložení do nabíjecí základny.

Robot se nedá vypnout během nabíjení.

Instalace nádoby na směsný odpad

Poznámka: nedoporučuje se používat funkci vytírání během prvního použití.

Zvedněte modré silikonové víko nádoby, naplňte ji vodou, aniž by přetekla. Ujistěte se, že je silikonová zátka správně zavřená, aby voda nevytekla.

Obr. 11.

Vložte nádobu do robota podle uvedeného směru. Ujistěte se, že je dobře zavřená.

Obr. 12.

Pouze pro instalaci nádoby na směsný odpad:

Použijte suchý zip mopu pro jeho přichycení na spodní stranu držáku na mop.

Obr. 13.

Ručně stiskněte příruby na obou okrajích mopu a lehce tlačte, dokud je nedostanete do správné pozice. Uslyšíte cvaknutí, které značí, že je mop ve správné pozici.

Obr. 14.

Doporučení:

Nepoužívejte funkci vytírání, pokud robot není pod dohledem.

Vyjměte držák mopu, pokud se robot nabíjí nebo pokud se nebude používat.

Pokud máte v domácnosti koberce, konfigurujte omezené oblasti, abyste robotovi zabránili na ně najet.

Pokud je to nezbytné, přidejte několik kapek čistícího přípravku. Nesmí být korozivní.

Pro vyjmutí základny na mop stiskněte tlačítko uvolnění a zatáhněte směrem nahoru.

Upozornění:

Velké množství čistícího prostředku může ucpat vývody vody.

Pro dokonalé vytření se doporučuje před použitím navlhčit mop.

První úklid

Po instalaci robotického vysavače a nabíjecí základny byste měli před prvním úklidem postupovat podle následujících kroků.

Zaprvé, robot se musí před prvním použitím úplně nabít. Doporučuje se nechat ho nabít přes noc. Poté, co je robot úplně nabitý, můžete spustit první úklid a uložit první mapu. Abyste tak učinili, aktivujte program Auto a sílu vysávání Eco. Je velmi důležité postupovat podle těchto kroků, aby robot zajel do všech koutů domácnosti a celou ji zmapoval.

Pokud je vaše domácnost příliš velká a robot se vybije, nic se neděje. Robot se vrátí na nabíjecí základnu. Robot si pamatuje jak úplnou, tak i neúplnou mapu. Jakmile se dobije, pokračuje v úklidu na místě, kde přestal, dokud nezmapuje celý povrch. Robot mapuje bez přestání, takže se individuálně přizpůsobuje novým skutečným stavům každé domácnosti a neustále mapu vylepšuje.

4. FUNGOVÁNÍ

Když je baterie plně nabitá a robot je připraven k provozu, kontrolka se změní z blikající oranžové na pevnou modrou.

Robot nemůže fungovat s nízkým stupněm nabití.

Doporučení: Odstraňte všechny kabely a překážky z podlahy před tím, než robot začne pracovat, abyste se vyhnuli nehodám a škodám.

Tlačítka robota

Obr. 15.

Program Auto

Stiskněte na robotovi tlačítko zapnutí, aby začal automaticky uklízet v programu Okraje a potom pokračoval v cyklu programu Náhodný. Pozná, kde už uklídl, a kde ještě ne. Robot automaticky naplánuje cestu úklidu přímo během úklidu. Pokud řídíte robota v tomto programu manuálně, přepočítá svoji cestu, takže je možné, že bude znovu uklízet i na místech, kde už byl. Pro zajištění efektivního úklidu robota neřídte manuálně během automatického programu.

Díky technologii Total Surface 3.0 se robot automaticky vrátí na nabíjecí základnu, pokud dochází baterie a po nabití se vrátí na předcházející místo, aby úklid dokončil. Za účelem optimalizace tohoto procesu robot automaticky vypočítá přesnou dobu nabíjení potřebnou k vyčištění povrchu. Během své cesty udělá robot malou zastávku, aby znovu zvážil svoji cestu a naplánoval cestu následujícího úklidu. Délka této zastávky závisí podle domácnosti. Poznámka: robot uspořádaně uklízí ve čtvercích o rozloze 4x4 m, takže může vyjet z místnosti, aby tuto oblast obsáhl. Nemějte strach, uklidí všechny dostupný povrch.

Program návratu domů

Stiskněte tlačítko návratu domů

Tento program můžete aktivovat kdykoli během jakéhokoli cyklu úklidu, robot přestane uklízet a automaticky se vrátí na nabíjecí základnu.

Robot pojedí na nabíjecí základnu tou nejkratší cestou díky paměti map a inteligentní funkci návratu domů.

Jakmile dokončí cyklus úklidu anebo pokud je baterie téměř vybitá, díky technologii TotalSurface 3.0 robot se také automaticky vrátí na nabíjecí základnu, aby nezůstal vybitý. Po nabití se vrátí k úklidu přesně místo, kde přestal.

UPOZORNĚNÍ: vyjměte zásobník na směsný odpad během nabíjení

Dálkové ovládání

Obr. 16.

Programování

Stupně síly (Turbo/Normal/Eco)

Návrat domů

Hodiny

Manuální kontrola

Zapnutí/Pauza

Program Okraje

Spárování dálkového ovládání

Pokud robot nereaguje na dálkové ovládání, následujte tyto kroky:

Držte na ovládání stisknuté tlačítko Okraje po dobu 5ti vteřin, ovládání se dostane do módu spárování. Obrazovka zobrazí 8888.

Přijímač dálkového ovládání se po 5ti vteřinách aktivuje a dostane se do módu spárování.

Robot přijme signál z dálkového ovládání a dálkové ovládání začne znovu fungovat.

Obrazovka ukáže, že proces spárování je dokončen.

Pokud proces spárování selže, dálkové ovládání ukáže 8888 a po 30ti vteřinách vyjde z módu spárování.

Následující operace a programy se můžou aktivovat pomocí dálkového ovládání.

Programy

Po prvním zapnutí robot provede mapování a zapamatování, než začne uklízet. Použijte program Auto a sílu Eco. Takto zajistíte, že mapa se vytvoří na 100 %.

Upozornění: Před použitím se ujistěte, že světelný indikátor je rozsvícený modře. Je to znamení, že robot je zapnutý. Pokud není, stiskněte na dálkovém ovládání jakékoli tlačítko, abyste ho zapnuli.

Program Auto

Obr. 17.

Stiskněte na dálkovém ovládacím tlačítku zapnutí, aby začal automaticky uklízet v programu Okraje a potom pokračoval v cyklu programu Náhodný. Pozná, kde už uklídl, a kde ještě ne. Robot automaticky naplánuje cestu úklidu přímo během úklidu. Pokud řídíte robota v tomto programu manuálně, přepočítá svoji cestu, takže je možné, že bude znovu uklízet i na místech, kde už byl. Pro zajištění efektivního úklidu robota neřídte manuálně během automatického programu.

Díky technologii Total Surface 3.0 se robot automaticky vrátí na nabíjecí základnu pokud dochází baterie a po nabití se vrátí na předcházející místo, aby úklid dokončil. Během své cesty udělá robot malou zastávku, aby znovu zvažil svoji cestu a naplánoval cestu následujícího úklidu. Délka této zastávky závisí podle domácnosti.

Poznámka: robot uspořádaně uklízí ve čtvercích o rozloze 4x4 m, takže může vyjet z místnosti, aby tuto oblast obsáhl. Nemějte strach, uklídí všechny dostupný povrch.

Program Okraje

Obr. 18.

Stiskněte na dálkovém ovládacím tlačítku Okraje a robot začne uklízet kolem okrajů. Automaticky uklídí kolem celého povrchu a pak se automaticky vrátí rovnou na nabíjecí základnu. Pokud robot nevyrazil z nabíjecí základny, vrátí se na výchozí místo.

Poznámka: stiskněte tlačítko stupňů výkonu pro změnu mezi těmito 3mi programy: Eco/Normal/Turbo.

Program návratu domů

Obr. 19.

Stiskněte tlačítko Návrat domů na dálkovém ovládacím a robot se automaticky vrátí na nabíjecí základnu. Tento program můžete aktivovat kdykoli během jakéhokoli cyklu úklidu, robot přestane uklízet a automaticky se vrátí na nabíjecí základnu. Robot pojedí na nabíjecí základnu tou nejkratší cestou díky paměti map a inteligentní funkci návratu domů.

Jakmile dokončí cyklus úklidu anebo pokud je baterie téměř vybitá, díky technologii TotalSurface 3.0 robot se také automaticky vrátí na nabíjecí základnu, aby nezůstal vybitý. Po nabití se vrátí k úklidu přesně místo, kde přestal.

Upozornění:

Odstraňte nádobu na směsný odpad během nabíjení robota.

Ujistěte se, že je místnost uklizená, aby se robot mohl bez problémů vrátit na nabíjecí základnu.

Funkce

Přerušení

Když je robot spuštěný, stiskněte tlačítko hodin v aplikaci, na dálkovém ovladači nebo na robotovi, abyste jej pozastavili, a stisknutím stejného tlačítka pokračujte v úklidu.

Standby

Robot vstoupí automaticky do módu standby po 5ti minutách bez aktivity.

Stiskněte tlačítko zapnutí v aplikaci, na dálkovém ovládacím nebo na robotovi a robot se znovu zapne.

Upozornění:

Po 12ti hodinách bez aktivity se robot automaticky vypne.

Pokud se robot nabíjí, do módu standby se nepřepne.

Stupně sacího výkonu

Stisknutím tlačítka úrovně sacího výkonu na dálkovém ovladači vyberte požadovanou úroveň. Vyberte Eco (malá síla), Medium (střední síla) nebo Turbo (maximální síla).

Programování

Upozornění: robota není možné programovat z více jak jednoho zařízení najednou. Ujistěte se, že ho programujete z aplikace a nebo z dálkového ovládacího.

Robota je možné naprogramovat, aby zajistil co nejvyšší efektivitu úklidu. Nastavení hodiny a programu úklidu by se mělo udělat přes dálkové ovládací. Po naprogramování bude robot uklízet každý den podle toho, co má v plánu.

Poznámka: než začnete s programováním, úklidu a nastavením hodin, ujistěte se, že je robot zapnutý a že světelný indikátor je rozsvícený.

Aktuální čas

Obr. 20 .

Držte stisknuté tlačítko po dobu 3 vteřin. Dvě první číslice, které odpovídají hodinám, začnou blikat.

Použijte směrová tlačítka nahoru a dolů pro nastavení aktuálního času. Poté použijte směrová tlačítka vpravo a vlevo pro změnu hodin a minut a zopakujte předcházející postup.

Obr. 21.

Stiskněte znovu tlačítko "time" pro uložení změn.

Naprogramování úklidu

Držte stisknuté tlačítko programování po dobu 3 vteřin. Dvě první číslice, které odpovídají hodinám, začnou blikat.

Obr. 22.

Použijte směrová tlačítka nahoru a dolů a tlačítko pro nastavení naprogramovaného času. Poté použijte směrová tlačítka vpravo a vlevo pro změnu hodin a minut a zopakujte předcházející postup.

Obr. 23

Stiskněte znovu tlačítko "programování" pro uložení změn.

Pro zrušení naprogramovaného úklidu následujte tyto kroky:

Nastavte hodinu na dálkovém ovládání na 00:00 a uložte změny.

Vypněte robota stisknutím tlačítka po dobu 1 minuty a znovu ho zapněte.

Poznámka: robot vydá pípnutí, aby dal vědět, že se změny uložily.

Poznámka: po výměně baterií v dálkovém ovládání je nutné znovu naprogramovat hodiny i robota.

UMĚLÁ INTELIGENCE

Ve všech provozních režimech je Artificial Intelligence k dispozici pro optimalizaci čištění, přičemž se zaměřuje jak na detekci překážek, tak na detekci typu podlahy. Ujistěte se, že je čisticí oblast dobře osvětlená. Robot tak rozpozná malé předměty, jako jsou ponožky, kabely, nohy ventilátoru nebo dokonce domácí zvířata. Tímto způsobem můžete naplánovat čištění tras a vyhnout se překážkám. V každé místnosti můžete zjistit typ podlahy a doporučit konkrétní typy pro čištění dané místnosti, pokud jde o typ kartáče nebo úroveň drhnutí, které se má použít. Tato informace se objeví v aplikaci, dokud máte robota propojeného.

Podsvícené tlačítko:

Zapnuto: Modré nepřerušované světlo.

Vybitá baterie: oranžové pomalu blikající světlo.

Nabíjení: blikající oranžové světlo.

Konfigurace sítě Wi-Fi: modré světlo.

Zapnutí/aktualizace firmwaru: modré blikající světlo.

Chyba: červené rychle blikající světlo.

5. MOBILNÍ APLIKACE A PŘIPOJENÍ WI-FI

Pro to, abyste odkudkoli mohli používat všechny funkce robota, doporučujeme stáhnout aplikaci Conga 7090. Budete moci robota účinně kontrolovat a užít si dokonalý úklid.

Výhody aplikace:

Kontrolujte svého robota jednoduše a intuitivně.

Aktivujte svého robota odkudkoli.

Konfigurujte a programujte každý den.

Užijte si různé programy úklidu. Auto, spirála, dvakrát, přesnost, inteligentní a omezená oblast, manuální, hloubkové čištění, drhnutí, okraje a návrat domů.

Vizualizace toho, jak robot vytváří interaktivní mapu během úklidu.

Inteligentně ovládejte mapy díky funkci Room Plan, která dovoluje spojit, rozdělit a pojmenovat místnosti. Navíc vytvářejte a programujte vlastní plány úklidu místností, které si přejete uklidit, v jakém programu a s jakým výkonem.

Zkontrolujte vyčištěný povrch a potřebný čas.

Mějte přístup k historii vašich úklidů.

Aplikace je kompatibilní se sítěmi Wi-Fi 5 GHz.

*Tento robot Conga je kompatibilní s virtuálním zvukovým asistentem Alexa a Google Assistant.

KONFIGURACE:

Obr. 24.

Stáhněte aplikaci Conga 7090 z App Store nebo Google Play.

Vytvořte si profil pomocí emailu a hesla.

Potvrďte registraci.

Přidejte svého robota Conga.

Připojte se na síť Wi-Fi.

Upozornění:

Jméno Wi-Fi a heslo nemohou přesáhnout 32 bitů.

Pokud připojení na síť selže, následujte tyto kroky:

Stiskněte tlačítko On/Off po dobu 5ti vteřin, robot přejde do programu pozastavení a světelný indikátor Wi-Fi začne rychle blikat. Označí tak, že došlo k chybě připojení. Zkuste robota připojit následováním kroků v předchozí sekci.

Pokud připojení znovu selže, zkontrolujte, jestli:

a. Robot je příliš daleko od routeru.

b. Jste zadali správné heslo Wi-Fi.

Z aplikace můžete používat následující programy:

Program Auto: po zvolení tohoto programu začne robot uklízet čtverce 4x4 m. V tomto prostoru dokončí jeden cyklus náhodného úklidu a následně další v programu okraje. Po skončení úklidu se automaticky vrátí na nabíjecí základnu.

Je možné ho aktivovat z aplikace anebo přes dálkové ovládání.

Poznámka: je možné, že robot vyjede z místnosti, aby dokončil úklid jednoho z výše zmíněných kvadrantů. Nemějte strach, neovlivní to fungování robota.

Program Okraje: po zvolení tohoto programu začne robot uklízet kolem zdí a nábytku.

Je možné ho aktivovat z aplikace anebo přes dálkové ovládání.

Program Spirála: po zvolení tohoto programu začne uklízet z jednoho místa a bude kroužit ve spirále směrem ven a potom směrem dovnitř s maximální silou, až se vrátí na původní místo. Po dokončení úklidu zvolené oblasti se inteligentně vrátí přímo na nabíjecí základnu. Je možné ho aktivovat pouze z aplikace.

Program Drhnutí: Aktivováním tohoto programu se robot bude pohybovat sem a tam a napodobovat opravdové pohyby mopu. Začne uklízet v programu Okraje, potom v programu Náhodný a nakonec se vrátí přímo na nabíjecí základnu. Je možné ho aktivovat pouze z aplikace.

Program Manuál: abyste spustili manuální úklid, použijte v aplikaci směrová tlačítka, abyste robota navedli přesně na místa, která chcete uklidit. Je možné ho aktivovat z aplikace anebo přes dálkové ovládání.

Program Návratu domů: může se aktivovat kdykoli během jakéhokoli cyklu úklidu. Robot se vrátí přímo na nabíjecí základnu. Je možné ho aktivovat přímo na robotovi, z aplikace anebo přes dálkové ovládání.

Program Inteligentní oblast: poté, co jste uložili mapu vaší domácnosti, vyberte tento program čištění pro náhodný pohyb. Po dokončení úklidu zvolené oblasti se inteligentně vrátí přímo na nabíjecí základnu. Je možné zvolit více než jednu oblast najednou. Aktivuje úklid jen ve vybrané zóně. Dojede na místo a vrátí se na základnu bez vysávání. Je možné ho aktivovat pouze z aplikace.

Přesný program: vyberte tento program pro vyčištění jednoho místa na mapě do hloubky. Využijte maximální síly robota. Robot bude čistit vybrané místo 2x2 m náhodným pohybem a po dokončení úklidu se vrátí přímo na nabíjecí základnu. Aktivuje úklid jen ve vybrané zóně. Dojede na místo a vrátí se na základnu bez vysávání. Je možné ho aktivovat pouze z aplikace.

Program Omezená oblast: zvolte tento program a označte na mapě konkrétní oblasti, které si nepřejete, aby robot uklidil. Je možné zvolit více než jednu oblast najednou. Je možné ho aktivovat pouze z aplikace.

Program Dvakrát: zvolte tento program, abyste vaši domácnost pořádně uklidili. Je možný ho kombinovat s programy Okraje, Spirála, Přesný nebo Inteligentní oblast. Robot uklidí všechno dvakrát a vrátí se přímo na základnu.

Závěrečný úklid

Před návratem k nabíjecí základně robot provede pohyby tam a zpět, aby odstranil veškeré zbytky prachu z kartáče.

6. ČIŠTĚNÍ A ÚDRŽBA

Centrální kartáč

Otočte robota a stiskněte centrální tlačítko uvolnění pro odstranění víka.

Vytáhněte centrální kartáč a vyčistěte přihrádku.

Vyčistěte centrální kartáč příloženými nástroji a pokud je to nutné, vyčistěte ho vodou s mýdlem.

Vraťte centrální kartáč na své místo a zavřete kryt.

Poznámka: abyste zajistili optimální fungování, vyměňte centrální kartáč každých 6-12 měsíců (v závislosti na typu a frekvenci použití).

Obr. 25.

Kryt centrálního kartáče

Příruba

Centrální kartáč

Přihrádka

Kartáč ze silikonu

Obr. 26.

Pro vyčištění silikonového kartáče, následujte kroky v předchozím odstavci pro jeho vyjmutí a vyčistěte ho vodou a mýdlem. Opatrně ho usušte a před novou instalací se ujistěte, že funguje správně.

Kartáč Jalisco

Obr. 27.

Při čištění štětce Jalisco postupujte podle kroků v předchozí části a omyjte je vodou. Opatrně ho usušte a před novou instalací se ujistěte, že funguje správně.

Nádoba na nečistoty

Obr. 28.

Vyjměte nádobu na nečistoty.

Otevřete kryt nádoby na nečistoty a vyprázdněte ji.

Použijte kartáč na čištění pro odstranění nečistot z vnitřní strany.

Znovu instalujte nádobu na nečistoty do robota.

Nádoba na směsný odpad

Obr. 29.

Vyjměte nádobu na směsný odpad.

Oddělte přihrádku na nečistoty od zbytku nádoby.

Vyjměte přihrádku na nečistoty a vyprázdněte ji.

Použijte kartáč na čištění pro odstranění nečistot z vnitřní strany.
Vraťte přihrádku na nečistoty do zbytku nádoby na směsný odpad.
Znovu instalujte nádobu na směsný odpad do robota.
Pokud jste používali program vytírání, vylejte vodu z nádržky a napusťte ji čistou vodou, abyste ji vypláchnuli. Znovu vylejte vodu než nádržku vrátíte znovu do robota.

Vysoce účinný filtr

Obr. 30.

Vytáhněte vysoce účinný filtr a protřepejte ho, abyste ho zbavili všech nečistot.

Upozornění:

Vyměňte vysoce účinný filtr zhruba každé 3 měsíce, v závislosti na typu a frekvence používání.

Čistěte filtr pravidelně, abyste zabránili ucpání. Nepoužívejte vodu ani detergenty.

Boční kartáč

Obr. 31.

Pravidelně vyjměte a čistěte boční kartáče.

Doporučení: abyste zajistili optimální fungování, vyměňte boční kartáče každé 3 měsíce (v závislosti na typu a frekvenci použití).

Senzor proti pádu

Obr. 32.

Pravidelně čistěte senzor proti pádu měkkým hadříkem.

Upozornění: Přístroj vždy převázejte vypnutý a v originální krabici.

Senzory vizuální detekce

Obr. 33

Vyčistěte čočku měkkým, čistým hadříkem. Během čištění nepoužívejte čisticí prostředky ani spreje.

7. VÝMĚNA A NABÍTÍ BATERIE

Nepoužívejte baterie, nabíječky nebo nabíjecí základny odlišné od těch poskytnutých firmou Cecotec.

Nepoužívejte baterie, které se nedají znovu nabít.

Nevytahujte, nerozebírejte nebo se nesnažte baterie ani nabíjecí základnu opravit.

Neumísťujte nabíjecí základnu blízko zdrojů tepla.

Nepoužívejte na čištění žádné části tohoto produktu vlhký hadřík.

Vyndějte baterii a skladujte ji na bezpečném a suchém místě, pokud robota po nějaký čas nebudete používat. Doporučuje se baterii nabít jednou za měsíc, aby nedošlo k jejímu poškození.

Baterie v žádném případě nevyhazujte. Doporučujeme je odevzdat profesionálním organizacím, aby se o ně postaraly.

8. ŘEŠENÍ PROBLÉMŮ

Problém

1. Robot se nezapne nebo nezačne uklízet.
2. Robot se nenabíjí nebo se nemůže vrátit na nabíjecí základnu.
3. Robot nefunguje správně.
4. Robot během úklidu vydává neobvyklé zvuky.
5. Robot neuklízí pořádně anebo ztrácí nečistoty.
6. Robot se nemohl připojit k síti Wi-Fi.
7. Robot neuklidil podle naprogramovaného programu.
8. Robot se nevrátí na nabíjecí základnu po dokončení přesného úklidu anebo změní počáteční místo.
9. Robot se nevrátil k úklidu.
10. Robot nikdy nesleduje přímku.
11. Selhalo spojení mezi telefonem a robotem.
12. Senzor vizuální detekce nerozpoznává objekty.

Řešení

- 1.1. Robot nemůže fungovat s nízkým stupněm nabití. Nechejte ho před použitím nabít.
- 1.2. Teplota místnosti je pod nulou nebo přesahuje 50 °C. Používejte robota v místech, kde je pokojová teplota ve zmíněném rozmezí.
 - 2.1. Mezi robotem a základnou je mnoho překážek, přesuňte nabíjecí základnu na místo bez překážek.
 - 2.2. Vyčistěte nabíjecí terminál
 - 2.3. Ujistěte se, že tlačítko zapnutí je zapnuté.
 - 2.4. Robot je od základny příliš daleko. Přesuňte ho blíž a zkuste to znovu.
 - 2.5. Kolem nabíjecí základny je příliš málo místa. Ujistěte se, že nabíjecí terminál je čistý.
- 3.1. Vypněte robota, stiskněte tlačítko a znovu ho zapněte.
- 3.2. Jakmile je robot zapnutý a venku z nabíjecí základny, drtě stisknuté tlačítko návratu na základnu, dokud robot nevydá pípnutí. Okamžitě tlačítko přestaňte tisknout a stiskněte ho poté, co robot zapípá. Takto se robot resetuje.
4. Centrální kartáč, boční kartáče nebo kolo mohou mít namotané nečistoty. Robota zastavte a vyčistěte ho.
 - 5.1. Nádoba na nečistoty je plná. Vyprázdněte ji a vyčistěte vysoce účinný filtr, pokud je zanesený.
 - 5.2. Vyčistěte vysoce účinný filtr pokud je zanesený.
 - 5.3. Centrální kartáč má namotané cizí těleso. Vyčistěte ho.

- 6.1. Síť Wi-Fi má špatný signál. Zkontrolujte signál Wi-Fi.
- 6.2. Připojení k Wi-Fi je nestabilní. Restartujte router, zkontrolujte, jestli není dostupná nějaká aktualizace a zkuste to znovu.
- 6.3. Ujistěte se, že na vašem telefonu jsou vypnutá data. Usonadněte tak připojení robota.
- 7.1. Zkontrolujte, jestli robot není v módu NOC a změňte mód. Robot neuklízí podle naprogramovaného, pokud je v módu Noc.
- 7.2. Ujistěte se, že je robot připojený k síti. Bez připojení nemůže uklízet podle požadavků.
- 8.1. Po vyčištění místa nebo změně výchozí polohy robot mapuje a vypočítá novou trasu.
- 8.2. Pokud je nabíjecí základna příliš daleko od robota, nebude se moct automaticky vrátit. Odneste robota na nabíjecí základnu manuálně.
9. Ujistěte se, že robot není v módu NOC. V tomto módu se k úklidu nevrátí. Pokud ho vrátíte do nabíjecí základny manuálně, k úklidu se nevrátí.
10. Ujistěte se, že je robot správně připojený k síti a vždycky v dobrém dosahu Wi-Fi sítě.
11. Ujistěte se, že robot a nabíjecí základna jsou v dobrém dosahu Wi-Fi, restartujte router a zkuste ho připojit znovu.
- 12.1 Ujistěte se, že oblasti, které mají být čištěny, jsou dobře osvětlené.
- 12.2 Vyčistěte čočku čistým měkkým hadříkem a ujistěte se, že senzor není blokován. Během čištění nepoužívejte čisticí prostředky ani spreje.

9. TECHNICKÉ SPECIFIKACE

MODEL: Conga 7090 AI
 Reference produktu: 05425
 100-240 V ~ 50/60 Hz
 Baterie: 14,8 V, 6400 mAh
 Kmitočtová pásma: 2.412-2.472 GHz 5.150-5.250 5.250-5.350 GHz 5.470-5.725 GHz
 Maximální emisní výkon: 16 dBm
 Vyrobeno v Číně | Navrženo ve Španělsku

10. RECYKLACE ELEKTROSPOTŘEBIČŮ

Evropská směrnice 2012/19/EU o odpadních elektrických a elektronických zařízeních (OEEZ) specifikuje elektrospotřebiče, které se nemají recyklovat spolu s ostatním komunálním odpadem. Tyto elektrospotřebiče se musí zlikvidovat samostatně, aby se tak dosáhlo co nejlepší recyklace a využití materiálů, a tímto se omezil dopad, který by lidé mohli mít na životní prostředí.

Symbol přeškrtnutého kontejneru připomíná povinnost zlikvidovat tento produkt správně. Pro obdržení detailních informací o nejvhodnějším možném způsobu naložení s vaším elektrospotřebičem, a/nebo o bateriích, kontaktujte místní úřady.

11. ZÁRUKA A TECHNICKÝ SERVIS



Tento produkt má záruku 2 roky od data zakoupení v případě, že zákazník disponuje fakturou nebo dokladem o koupi a produkt je v perfektním stavu a nakládá se s ním adekvátním způsobem tak, jak je uvedeno s v tomto návodu na použití.

Záruka nezahrnuje:

Pokud byl produkt používán nad svoji kapacitu nebo užitnost, byl špatně používán, utrpěl náraz, byl vystaven vlhkosti, ponořen do tekutiny nebo jiné korozivní substance, a jakoukoli vinu připsatelnou spotřebiteli.

Pokud byl produkt rozmontován, modifikován nebo opravován servisem neautorizovaným oficiálním servisem Cecotec.

Pokud byl problém zaviněn normálním používáním a opotřebením součástí.

Záruční servis kryje veškeré defekty zaviněné během výroby po dobu 2 let na základě platné legislativy, s výjimkou spotřebních dílů. V případě špatného zacházení ze strany spotřebitele není záruční servis odpovědný za opravu.

Pokud byste někdy zjistili s přístrojem problém nebo máte nějaký dotaz, spojte se okamžitě s oficiálním Technickým asistenčním servisem Cecotec na telefonním čísle +34 96 321 07 28.

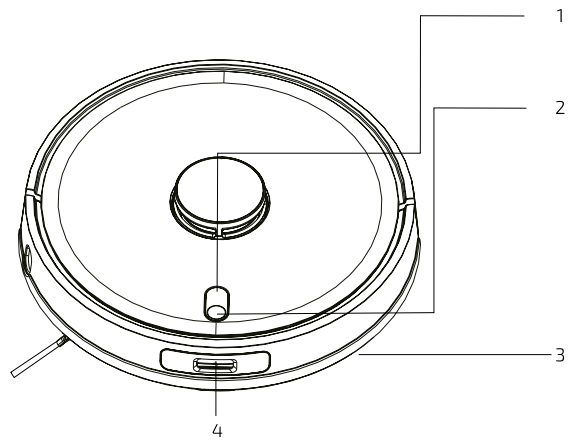

Fig./Img./Abb./Afb./ Rys./Obr. 1

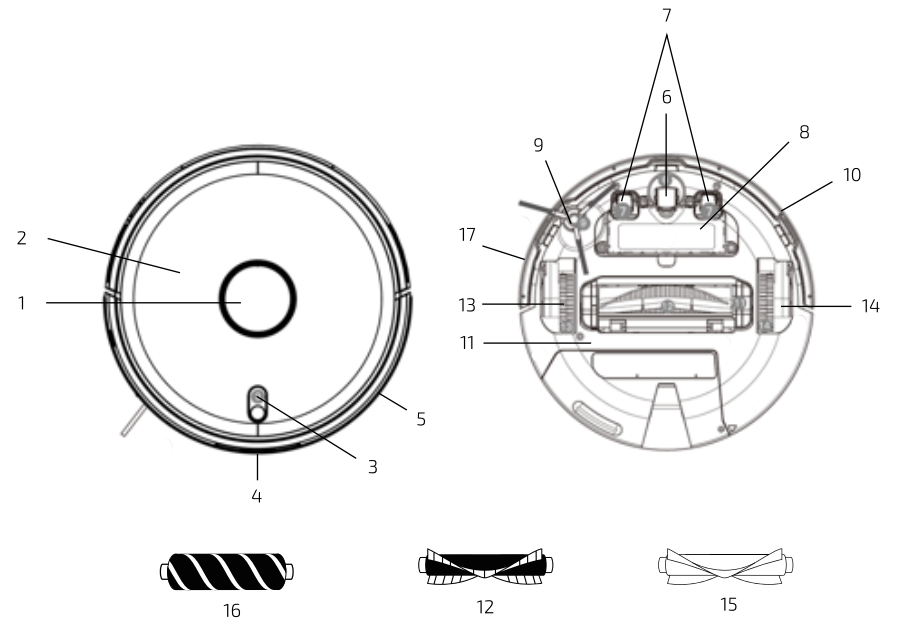

Fig./Img./Abb./Afb./ Rys./Obr. 2

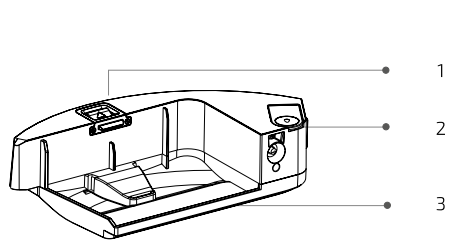

Fig./Img./Abb./Afb./ Rys./Obr. 3

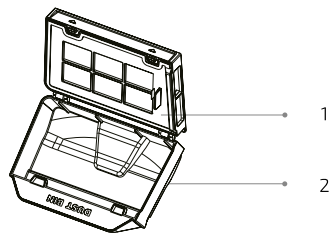

Fig./Img./Abb./Afb./ Rys./Obr. 4

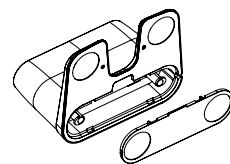

Fig./Img./Abb./Afb./ Rys./Obr. 8

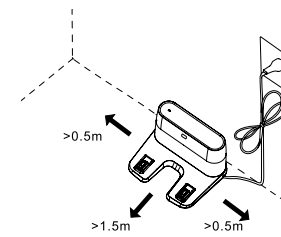

Fig./Img./Abb./Afb./ Rys./Obr. 9

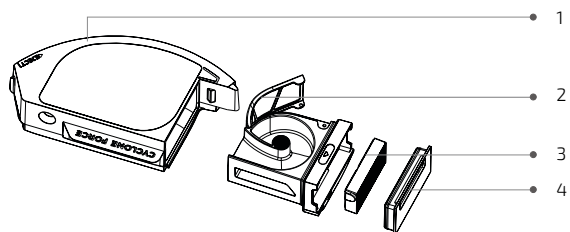

Fig./Img./Abb./Afb./ Rys./Obr. 5

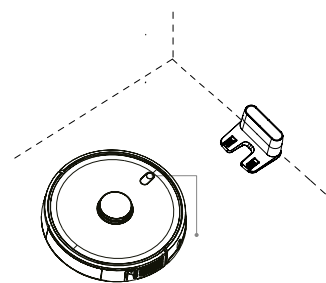

Fig./Img./Abb./Afb./ Rys./Obr. 10

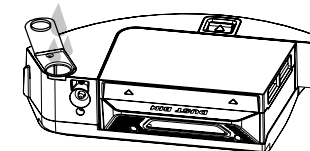

Fig./Img./Abb./Afb./ Rys./Obr. 11

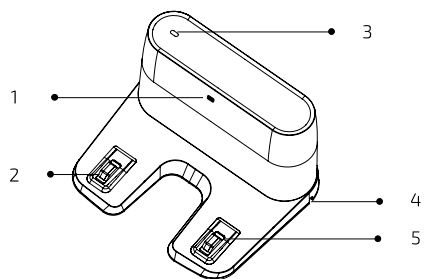

Fig./Img./Abb./Afb./ Rys./Obr. 6

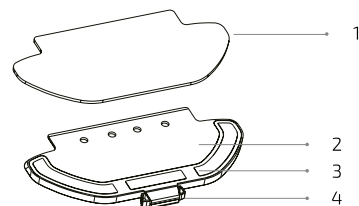

Fig./Img./Abb./Afb./ Rys./Obr. 7

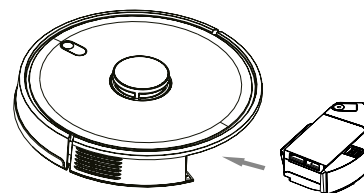

Fig./Img./Abb./Afb./ Rys./Obr. 12

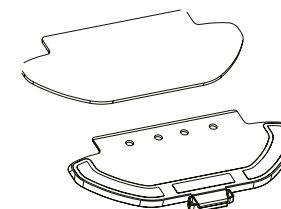

Fig./Img./Abb./Afb./ Rys./Obr. 13

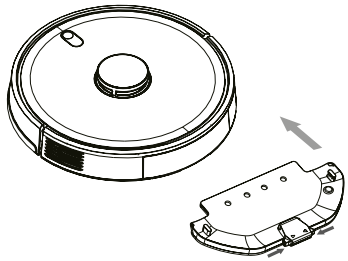

Fig./Img./Abb./Afb./ Rys./Obr. 14



Fig./Img./Abb./Afb./ Rys./Obr. 15

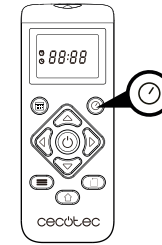

Fig./Img./Abb./Afb./ Rys./Obr. 20

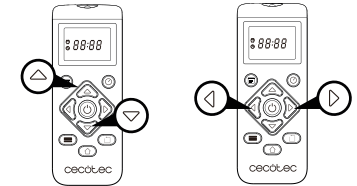

Fig./Img./Abb./Afb./ Rys./Obr. 21

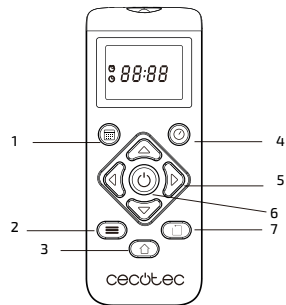

Fig./Img./Abb./Afb./ Rys./Obr. 16

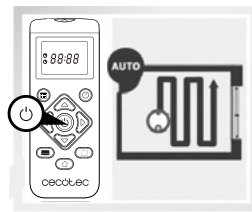

Fig./Img./Abb./Afb./ Rys./Obr. 17

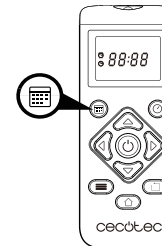

Fig./Img./Abb./Afb./ Rys./Obr. 22

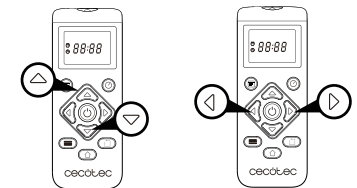

Fig./Img./Abb./Afb./ Rys./Obr. 23

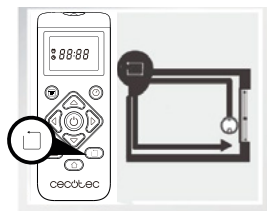

Fig./Img./Abb./Afb./ Rys./Obr. 18

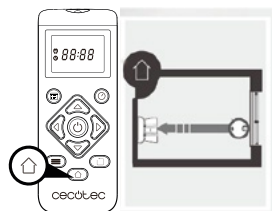

Fig./Img./Abb./Afb./ Rys./Obr. 19

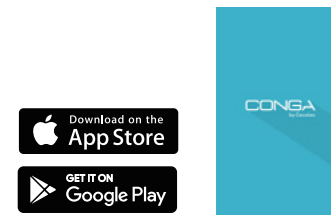

Fig./Img./Abb./Afb./ Rys./Obr. 24

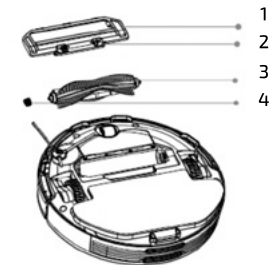

Fig./Img./Abb./Afb./ Rys./Obr. 25

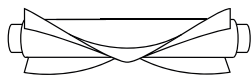

Fig./Img./Abb./Afb./ Rys./Obr. 26



Fig./Img./Abb./Afb./ Rys./Obr. 27

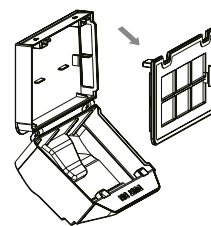

Fig./Img./Abb./Afb./ Rys./Obr. 30

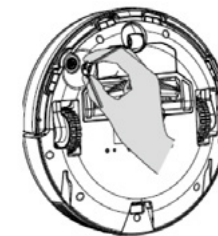

Fig./Img./Abb./Afb./ Rys./Obr. 31

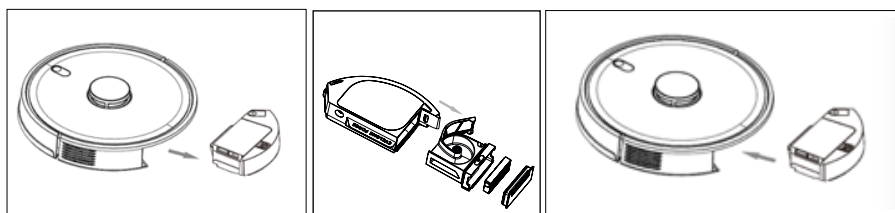

Fig./Img./Abb./Afb./ Rys./Obr. 28

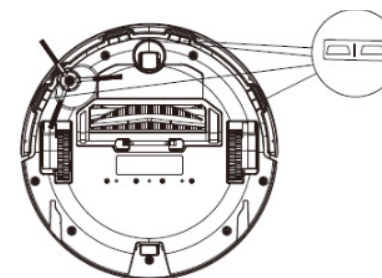

Fig./Img./Abb./Afb./ Rys./Obr. 32

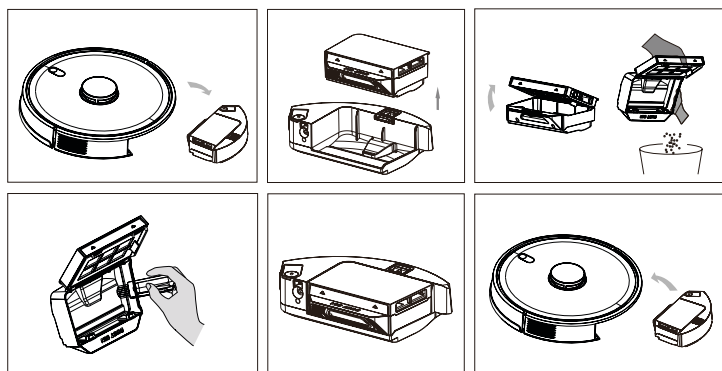

Fig./Img./Abb./Afb./ Rys./Obr. 29

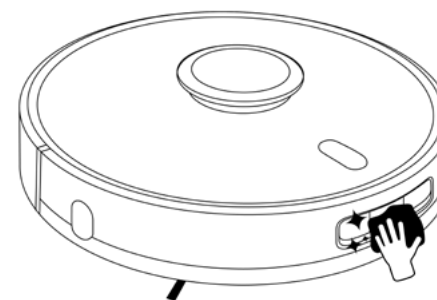

Fig./Img./Abb./Afb./ Rys./Obr. 33

www.cecotec.es

Grupo Cecotec Innovaciones S.L.
C/ de la Pinadeta s/n, 46930
Quart de Poblet, Valencia (Spain)
IC01200825