



Monitor LCD

Podręcznik użytkownika

Monitor do gier | Seria EW

Prawa autorskie

Copyright © 2021 BenQ Corporation. Wszelkie prawa zastrzeżone. Reprodukowanie, przekazywanie, przepisywanie, zapisywanie w jakikolwiek sposób lub tłumaczenie na jakikolwiek język lub język programowania dowolnej części tej publikacji, w każdej formie i jakimikolwiek środkami elektronicznymi, mechanicznymi, magnetycznymi, optycznymi, chemicznymi, lub innymi jest zabronione bez wcześniejszej pisemnej zgody firmy BenQ Corporation.

Wyłączenie odpowiedzialności

Firma BenQ Corporation nie składa żadnego rodzaju oświadczeń, ani nie zapewnia gwarancji, wyrażonych lub domniemanych, w odniesieniu do zawartości niniejszego dokumentu, a w szczególności unieważnia wszelkie gwarancje, tytuły sprzedaży, czy fakt spełniania wymagań dla szczególnych zastosowań. Co więcej firma BenQ Corporation zastrzega sobie prawo do przeprowadzania aktualizacji niniejszej publikacji i wprowadzania zmian od czasu do czasu do zawartości tej publikacji bez wymogu informowania kogokolwiek przez BenQ Corporation o takich aktualizacjach czy zmianach.

Na działanie funkcji zapobiegającej migotaniu mogą wywierać negatywny wpływ zewnętrzne czynniki np. jakość kabla, stabilność zasilania, zakłócenia sygnału lub niewłaściwe uziemienie — nie są to jedyne czynniki zewnętrzne, które mogą taki wpływ wywierać. (Dotyczy wyłącznie modeli z funkcją zapobiegania migotaniu).

BenQ ecoFACTS

BenQ has been dedicated to the design and development of greener product as part of its aspiration to realize the ideal of the "Bringing Enjoyment 'N Quality to Life" corporate vision with the ultimate goal to achieve a low-carbon society. Besides meeting international regulatory requirement and standards pertaining to environmental management, BenQ has spared no efforts in pushing our initiatives further to incorporate life cycle design in the aspects of material selection, manufacturing, packaging, transportation, using and disposal of the products. BenQ ecoFACTS label lists key eco-friendly design highlights of each product, hoping to ensure that consumers make informed green choices at purchase. Check out BenQ's CSR Website at <http://csr.BenQ.com/> for more details on BenQ's environmental commitments and achievements.



Wsparcie techniczne dla produktu

Niniejszy dokument ma na celu dostarczenie klientom najbardziej aktualnych i dokładnych informacji. W związku z tym jego cała treść może od czasu do czasu ulegać modyfikacji bez uprzedzenia. Aby uzyskać najnowszą wersję tego dokumentu oraz inne informacje o produkcie, odwiedź witrynę internetową. Dostępne pliki różnią się w zależności od modelu.

1. Upewnij się, że Twój komputer jest podłączony do Internetu.
2. Odwiedź lokalną stronę w witrynie [Support.BenQ.com](https://support.benq.com). Układ strony i jej zawartość mogą się różnić w zależności od kraju/regionu.
 - Podręcznik użytkownika i powiązane dokumenty
 - Sterowniki i aplikacje
 - Informacje dotyczące demontażu (tylko UE): Dostępne na stronie pobierania instrukcji obsługi. Ten dokument jest dostarczany na podstawie rozporządzenia (UE) 2019/2021 w związku z naprawą lub oddawaniem produktu do recyklingu. Zawsze kontaktuj się z lokalnym działem obsługi klienta w sprawie serwisu przed upływem okresu gwarancyjnego. Jeśli chcesz naprawić produkt nieobjęty gwarancją, zalecamy skontaktowanie się z wykwalifikowanym personelem serwisowym i zakup części zamiennych firmy BenQ w celu zapewnienia kompatybilności. Nie należy rozmontowywać produktu, nie będąc świadomym konsekwencji. Jeśli nie możesz znaleźć informacji dotyczących demontażu produktu na produkcie, skontaktuj się z lokalnym działem obsługi klienta w celu uzyskania pomocy.

Numer rejestracji EPREL:
EW2880U: 774487

Indeks pytań i odpowiedzi

Rozpocznij od tematów, które Ciebie interesują.

Konfiguracja

Jak skonfigurować monitor i go włączyć?

Środki ostrożności	6
Jak zainstalować sprzęt monitora	19

Jak dostosować kąt ustawienia monitora?

Nachylanie monitora.	22
----------------------	----

Jak zamontować monitor na ścianie?

Korzystanie z zestawu do montażu monitora (do kupienia osobno)	24
--	----

Wyświetlanie źródła wejścia i obrazu

Jak uzyskać najlepszy efekt HDR?

Praca z klawiszem skrótów HDRi	35
Kino HDRi	46
Gry HDRi	46

Różne menu i akcesoria

Jak korzystać z menu OSD?

Kontroler 5-kierunkowy i podstawowe funkcje menu	32
Poruszanie się po menu głównym	40

Jakie opcje menu są dostępne dla każdego trybu koloru?

Dostępne opcje menu dla każdego Tryb koloru	48
---	----

Jak korzystać z pilota?

Poznawanie funkcji pilota	16
Pilot zdalnego sterowania i zasięg jego działania	31

Konserwacja i obsługa produktu

Jak czyścić monitor?

Konserwacja i czyszczenie	7
---------------------------	---

Jak przechowywać nieużywany przez dłuższy czas monitor?

Odłączanie stojaka oraz podstawy	23
Konserwacja i czyszczenie	7

Potrzebuję bardziej szczegółowej pomocy.

Wsparcie techniczne dla produktu	4
Naprawy	7

Środki ostrożności

Bezpieczeństwo zasilania



Proszę przestrzegać poniższych przepisów bezpieczeństwa, aby zapewnić najlepszą jakość obrazu i długi czas użytkowania monitora.

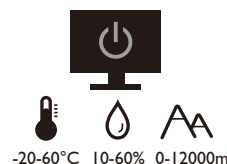
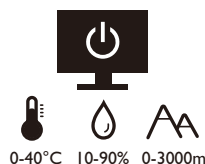
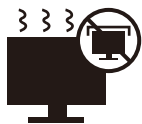

- Wtyczka zasilania służy do podłączenia urządzenia do zasilania prądem zmiennym.
- Kabel zasilania służy do podłączania urządzeń do zasilania. Gniazdko zasilania powinno znajdować się blisko wyposażenia i być łatwo dostępne.
- Ten produkt należy zasilac prądem o charakterystyce podanej na oznaczonej etykiecie. Jeśli nie jesteś pewny co do rodzaju dostępnego zasilania, skontaktuj się ze sprzedawcą lub lokalną firmą dostarczającą prąd.
- Urządzenia podłączane do gniazda zasilania klasy I, typu A muszą być podłączone do uziemienia.
- Należy korzystać z atestowanych przewodów o parametrach równych H03VV-F lub H05VV-F, 2G lub 3G, 0,75mm².
- Należy stosować wyłącznie przewody zasilające, które zostały dostarczone przez firmę BenQ. Nie wolno korzystać z przewodu zasilającego, który wygląda na uszkodzony lub postrzępiony.
- (Jeśli do produktu dołączony jest pilot) **WYMIANA BATERII NA BATERIĘ NIEWŁAŚCIWEGO TYPU GROZI WYBUCEM. ZUŻYTE BATERIE NALEŻY ZUTYLIZOWAĆ ZGODNIE Z INSTRUKCJAMI.**

Modele z zasilaczem:

- Należy korzystać wyłącznie z zasilacza dołączonego do monitora LCD. Korzystanie z innego rodzaju zasilacza może spowodować awarię i stanowić niebezpieczeństwo.
- Podczas pracy z urządzeniem lub ładowania akumulatora należy zapewnić odpowiednią cyrkulację powietrza wokół zasilacza. Nie należy zakrywać zasilacza kartkami papieru lub innymi materiałami, które mogą zmniejszyć chłodzenie. Nie należy korzystać z zasilacza, gdy znajduje się on wewnątrz podręcznej torby.
- Podłącz zasilacz do odpowiedniego źródła zasilania.
- Nie należy próbować dokonywać napraw serwisowych zasilacza. Wewnątrz urządzenia nie ma części, które można naprawić. W przypadku uszkodzenia urządzenia lub wystawienia go na działanie wilgoci, należy je wymienić.

Konserwacja i czyszczenie

- Nie należy kłaść monitora ekranem do dołu bezpośrednio na podłodze lub biurku. Grozi to zarysowaniem powierzchni ekranu.
- Przed rozpoczęciem użytkowania urządzenie należy przymocować do elementu struktury budynku.
- (Modele umożliwiające montaż na ścianie lub suficie)
 - Zainstaluj monitor wraz z zestawem do montażu monitora na ścianie o płaskiej powierzchni.
 - Upewnij się, że materiał, z którego wykonana jest ściana, oraz standardowy uchwyt ścienny (zakupiony oddzielnie) są wystarczająco stabilne, aby wytrzymać ciężar monitora.
 - Wyłącz monitor oraz zasilanie przed odłączeniem kabli od monitora LCD.
- Zanim rozpoczniesz czyszczenie pamiętaj, aby odłączyć urządzenie od zasilania. Oczyszczyć powierzchnię monitora LCD przy pomocy gładkiej szmatki. Unikaj stosowania jakichkolwiek płynów, aerozolów, czy środków do czyszczenia okien.
- Szczeliny i otwory z tyłu, lub u góry obudowy zapewniają wentylację. Nie wolno ich blokować, ani przykrywać. Monitora nie wolno umieszczać obok ani nad kaloryferem bądź innym źródłem ciepła, lub w ciasnej zabudowie, jeśli nie zapewniono odpowiedniej wentylacji.
- Nie umieszczaj na monitorze ciężkich przedmiotów, gdyż może to doprowadzić do obrażeń ciała lub uszkodzenia produktu.
- Pomyśl o przechowaniu pudła i opakowania w magazynie do wykorzystania w przyszłości, kiedy wystąpi potrzeba transportowania monitora.
- Zapoznaj się z tabliczką znamionową produktu, zawierającą wartości znamionowe zasilania, datę produkcji oraz oznaczenia identyfikacyjne.

Naprawy

- Nie podejmuj prób własnoręcznej naprawy monitora, ponieważ otwieranie lub zdejmowanie części obudowy może wystawić cię na wpływ niebezpiecznego napięcia lub inne ryzyko. Jeśli dojdzie do jakiegokolwiek przypadku nieodpowiedniego działania opisanego powyżej, lub dojdzie do wypadku, np. upuszczenia urządzenia, skontaktuj się z wykwalifikowanymi pracownikami serwisu, aby naprawić monitor.
- Aby uzyskać dodatkową pomoc, skontaktuj się z miejscem zakupu lub odwiedź witrynę [Support.BenQ.com](https://support.benq.com) i przejdź do strony internetowej dla twojego regionu.





Support.BenQ.com

Przeestroga

- Monitor powinien być ustawiony w odległości 50-70 cm (20-28 cali) od oczu użytkownika.
- Długotrwałe patrzenie w ekran powoduje zmęczenie oczu i może pogorszyć wzrok. Pozwól oczom odpocząć przez 5-10 na każdą godzinę używania produktu.
- Zmniejsz wyężenie oczu, skupiając wzrok na daleko położonych przedmiotach.
- Często mruganie i ćwiczenie oczu zapobiega wysuszeniu oczu.

Typografika

Ikona/Symbol	Element	Znaczenie
	Ostrzeżenie	Informacja, której głównym celem jest zapobieganie uszkodzeniu podzespołów, danych lub obrażeniom ciała spowodowanym nieprawidłowym użyciem, nieodpowiednią obsługą lub zachowaniem.
	Wskazówka	Informacja przydatna do wykonania zadania.
	Uwaga	Informacja dodatkowa.

W niniejszym dokumencie kroki niezbędne aby dotrzeć do menu mogą być przedstawiane w skróconej formie, na przykład: **Menu > System > Informacje**.



Spis treści



Prawa autorskie	2
Wyłączenie odpowiedzialności	2
Wsparcie techniczne dla produktu	4
Indeks pytań i odpowiedzi	5
Środki ostrożności	6
Bezpieczeństwo zasilania	6
Konserwacja i czyszczenie	7
Naprawy	7
Przestroga	8
Typografia	8
Pierwsze kroki	11
Poznaj swój monitor	13
Widok z przodu	13
Widok z tyłu	13
Złącza	14
Poznawanie funkcji pilota	16
Widok z przodu	16
Wkładanie baterii	17
Jak zainstalować sprzęt monitora	19
Odłączanie stojaka oraz podstawy	23
Korzystanie z zestawu do montażu monitora (do kupienia osobno)	24
Jak wykorzystać maksimum możliwości monitora BenQ	25
Pobieranie plików sterownika LCD Monitor z Internetu	25
Instalacja monitora w nowym komputerze	26
Rozwinięcie istniejącej instalacji monitora	27
Instalacja w środowisku systemów Windows 10	28
Instalacja w środowisku systemów Windows 8 (8.1)	29
Instalacja w środowisku systemów Windows 7	30
Dostosowywanie ustawień monitora	31
Pilot zdalnego sterowania i zasięg jego działania	31
Panel sterowania	31
Kontroler 5-kierunkowy i podstawowe funkcje menu	32
Praca z klawiszami skrótów	34
Praca z klawiszem skrótu HDRi	35
Automatyczna regulacja jasności ekranu (Bright Intelligence Plus)	36
Praca z technologią HDR	36
Szybki wybór trybu gier	37
Wybór scenariusza dźwięku	38

Regulacja trybu wyświetlania	38
Wybieranie właściwego trybu koloru	39
Podłączanie monitora do produktu z serii MacBook	39
Włączanie ułatwienia widzenia kolorów (Oslabienie koloru).....	39
Włączanie funkcji FreeSync™	39
Praca z technologią obsługi formatu wideo.....	39
Poruszanie się po menu głównym	40
Menu Wejście	41
Menu Obraz	42
Menu Kolor	44
Menu Audio	49
Menu Eye Care	51
Menu Przycisk niestan.	53
Menu System	54
Rozwiązywanie problemów	57
Najczęściej zadawane pytania (FAQ)	57
Potrzebujesz więcej pomocy?	60

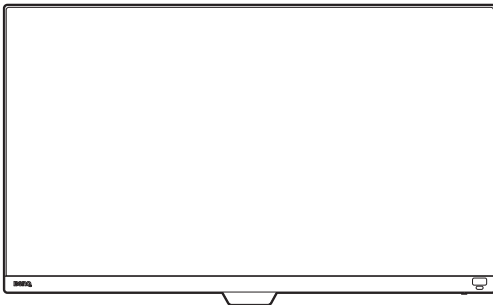
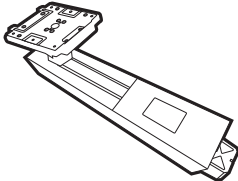
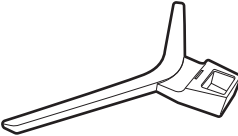
Pierwsze kroki

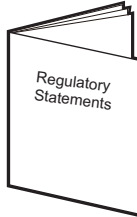
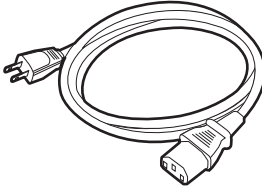
Odpakowując monitor, sprawdź, czy w zestawie znajdują się następujące elementy. Jeśli ich nie ma lub są uszkodzone, proszę niezwłocznie skontaktować się ze sprzedawcą, u którego zakupiono produkt.

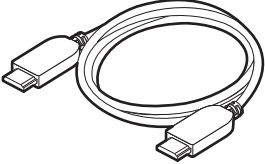
Monitor LCD BenQ	
Stojak monitora	
Podstawa monitora	
Skrócona instrukcja obsługi	
Ważne zalecenia dotyczące bezpieczeństwa	
Informacje prawne	
Kabel zasilający (Obraz może różnić się w zależności od produktu dostępnego w danym regionie.)	

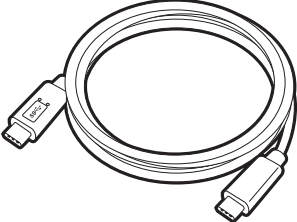
<p>Pilot (RC-0015 z jedną baterią CR2032)</p>	
<p>Przewód obrazu: HDMI</p>	
<p>Przewód obrazu: USB-C™</p> <p> Przewód USB-C™ powinien mieć mniej niż 1 metr długości, aby ułatwić podłączenie.</p>	



• Dostępne akcesoria i przedstawione rysunki mogą się różnić od rzeczywistej zawartości opakowania i produktu dostarczanego w danym regionie. Ponadto zawartość opakowania może się zmienić bez uprzedniego powiadomienia. Nieodłączone do produktu kable można zakupić oddzielnie.

• Pomyśl o przechowaniu pudła i opakowania w magazynie do wykorzystania w przyszłości, kiedy wystąpi potrzeba transportowania monitora. Założenie opakowania piankowego jest idealnym rozwiązaniem zabezpieczenia monitora na czas transportu.



• Produkt i akcesoria należy zawsze przechowywać z dala od małych dzieci.

Poznaj swój monitor

Widok z przodu

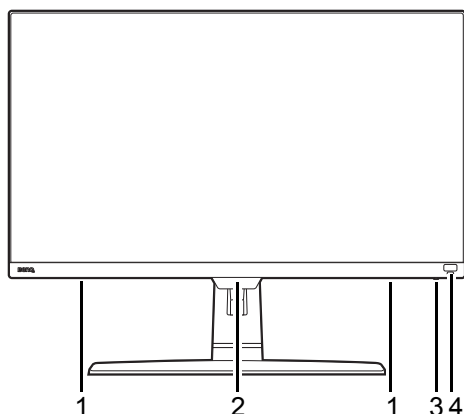

1. Głośniki
2. Czujnik światła/ czujnik zbliżeniowy / odbiornik podczerwieni (do pilota)
3. Wskaźnik zasilania
4. Klawisz skrótu HDRi

Widok z tyłu

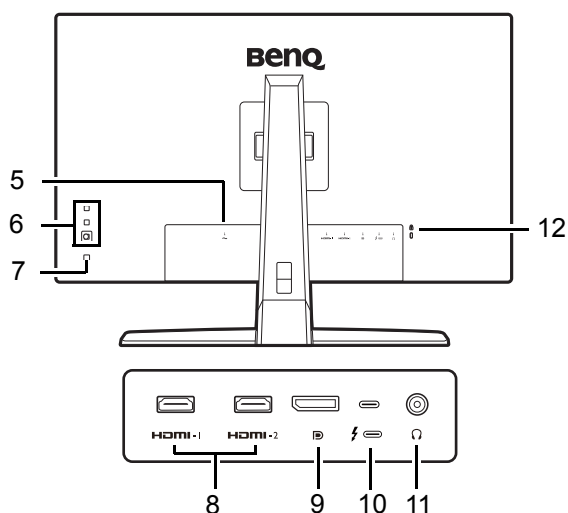

5. Gniazdo wtyczki zasilacza
6. Przyciski sterowania
7. Przycisk Zasilanie
8. Gniazdo HDMI x 2
9. Gniazdo DisplayPort
10. Port USB-C™ (do wideo, transferu danych i dostarczania zasilania do 60 W)
11. Gniazdo słuchawkowe
12. Gniazdo blokady Kensington



- Powyższy schemat może odbiegać od rzeczywistości, zależnie od zakupionego modelu urządzenia.
- Obraz może różnić się w zależności od produktu dostępnego w danym regionie.

Złącza

Poniższe ilustracje przedstawiające podłączanie służą jedynie jako przykład. Nieodłączone do produktu kable można zakupić oddzielnie.

Szczegółowe informacje na temat podłączania można znaleźć na stronie [20](#).

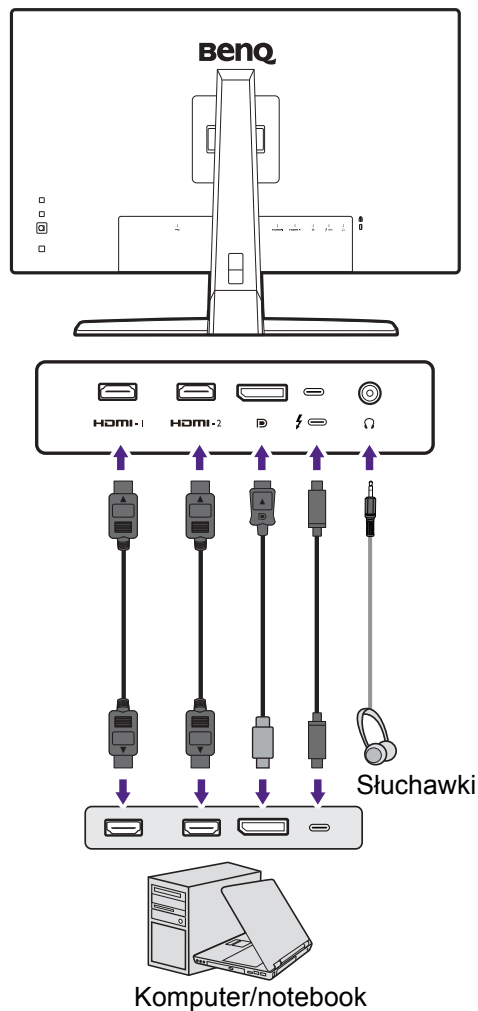

Dostarczanie zasilania z portów USB-C™ monitora

Funkcja dostarczania zasilania pozwala na zasilanie podłączonych urządzeń USB-C™. Dostępna moc jest różna w poszczególnych portach. Upewnij się, że urządzenia są podłączone do odpowiednich portów, aby zostały poprawnie uruchomione z wystarczającym zasilaniem.

EW2880U
Dostarczanie zasilania USB-C™
5V / 3A
9V / 3A
15V / 3A
20V / 3A

- Podłączone urządzenie należy wyposażyć w złącze USB-C™, z obsługą funkcji ładowania za pośrednictwem dostarczania zasilania USB.
- Podłączone urządzenie należy ładować przy życiu portu USB-C™, nawet jeśli monitor znajduje się w trybie oszczędzania energii. (*)
- Zasilanie dostarczane przez USB wynosi do 60 W. Jeśli podłączone urządzenie wymaga zasilania o wartości większej niż 60 W do pracy lub rozruchu (po rozładowaniu baterii), użyj oryginalnego zasilacza, dołączonego do urządzenia.
- Informacje są oparte na standardowych kryteriach testowania i są oferowane w celach referencyjnych. Ze względu na różne środowiska użytkownika zgodność nie jest gwarantowana. Jeśli używany jest kabel USB-C™ zakupiony oddzielnie, upewnij się, że kabel jest certyfikowany przez USB-IF i jest w pełni wyposażony, z funkcją dostarczania zasilania i funkcjami przesyłu wideo/audio/danych.





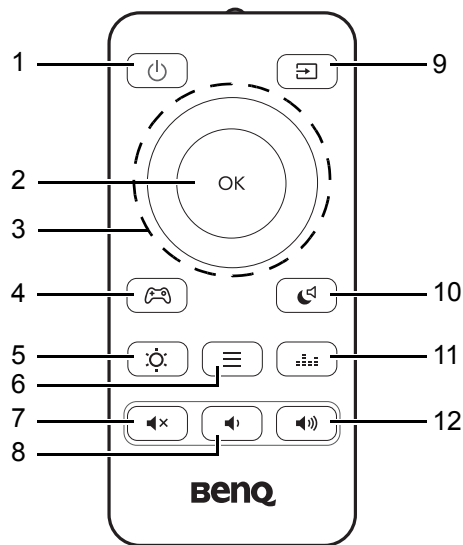

*: Opcja ładowania za pośrednictwem USB-C™ w trybie oszczędzania energii jest dostępna po włączeniu funkcji **USB-C czuwanie**. Przejdź do opcji **System > USB-C czuwanie** i wybierz **WŁĄCZONY**.

Poznawanie funkcji pilota

Widok z przodu



Nr.	Nazwa	Klucz	Opis
1	Klawisz zasilania		Włącza lub wyłącza zasilanie.
2	Przycisk OK		<ul style="list-style-type: none"> • Powoduje przejście do podmenu. • Potwierdza wybór.
3	Klawisze nawigacji		<ul style="list-style-type: none"> • Przechodzi do poprzedniego elementu menu. • Służy do przejścia w górę/zwiększenia wartości.
			Powoduje przejście do podmenu.
			<ul style="list-style-type: none"> • Przechodzi do następnego elementu menu. • Służy do przejścia w dół / zmniejszenia wartości.
			<ul style="list-style-type: none"> • Powraca do poprzedniego menu. • Wyjście z menu OSD.
4	Klawisz Tryb Gra		Dostęp do listy opcji Tryb Gra . Naciśnij kilkakrotnie, aby kolejno wyświetlić te opcje. Zapoznaj się z Szybki wybór trybu gier na stronie 37 , aby uzyskać więcej informacji.
5	Klawisz jasności		Umożliwia regulację jasności.
6	Klawisz Menu		<ul style="list-style-type: none"> • Uruchamia główne menu OSD. • (Gdy menu klawiszy skrótów zostało aktywowane) Zamyka menu klawiszy skrótów.
7	Klawisz wyciszenia		Wyciszenie/anulowanie wyciszenia dźwięku.

Nr.	Nazwa	Klucz	Opis
8	Klawisz zmniejszający głośność		Zmniejsza głośność.
9	Klawisz źródła wejścia		Uzyskuje dostęp do listy dostępnych źródeł wejścia. Naciśnij kilkakrotnie, aby kolejno wyświetlić te opcje.
10	Klawisz Tryb nocny		Dostęp do listy opcji Tryb nocny . Zapoznaj się z Tryb nocny na stronie 50 , aby uzyskać więcej informacji.
11	Klawisz Scena dźwiękowa		Uzyskuje dostęp do listy opcji scenariusza dźwięku. Naciśnij kilkakrotnie, aby kolejno wyświetlić te opcje. Zapoznaj się z Tryb audio na stronie 49 , aby uzyskać więcej informacji.
12	Klawisz zwiększania głośności		Zwiększa głośność.



OSD = On Screen Display (menu ekranowe).

Wkładanie baterii

1. Odwróć pilota wierzchem do dołu. Użyj wkrętaka z ostrzem krzyżowym, aby zwolnić śrubę mocującą pokrywę pilota, a następnie zdejmij pokrywę zgodnie z ilustracją. Aby uniknąć zgubienia śruby, zaleca się używanie wkrętaka magnetycznego.
2. Naciśnij górną część baterii, aby móc wyjąć baterię z dolnej części, jak na ilustracji.

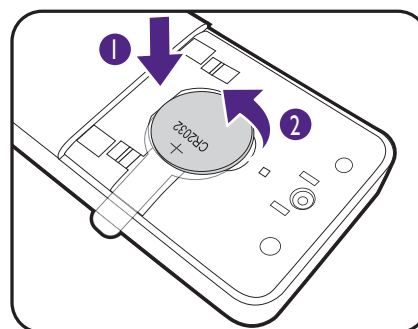
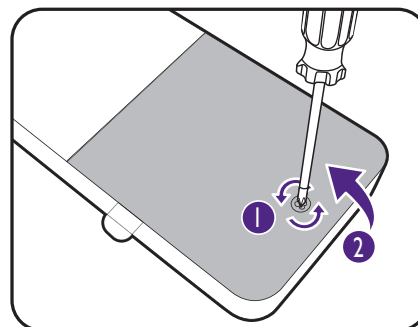

3. Usuń element izolujący baterii.

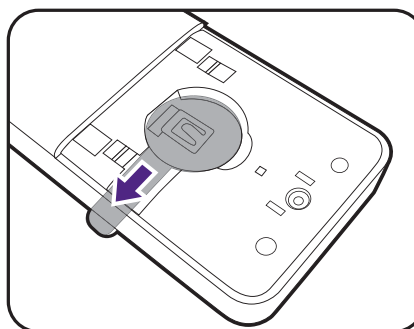

4. Włóż ponownie załączoną baterię (CR2032) prawidłowo do komory. Upewnij się, że biegun dodatni (+) skierowany jest ku górze.

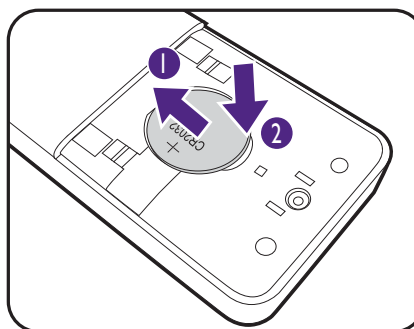

5. Załóż pokrywkę baterii i przykręć śrubę. Pilot jest teraz gotowy do użytkowania.

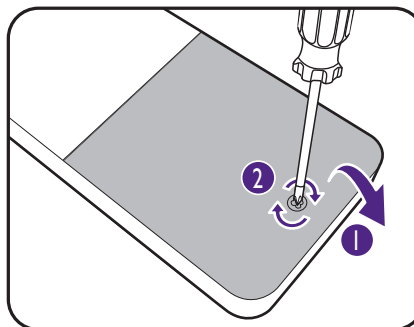

- Przechowuj pilot i baterie poza zasięgiem dzieci.
- Dołączony do tego produktu pilot zawiera baterię monetową/guzikową. W przypadku połączania baterii monetowej/guzikowej może w ciągu zaledwie 2 godzin spowodować poważne oparzenia wewnętrzne i doprowadzić do śmierci.
- Jeśli pilot ma nie być używany przez dłuższy czas, należy wyjąć z niego baterie.

Jak zainstalować sprzęt monitora



- Jeśli komputer jest włączony, przed przystąpieniem do dalszych czynności należy go wyłączyć. Nie należy podłączać monitora do zasilania ani go włączać, dopóki w instrukcji nie wystąpi takie zalecenie.
- Następujące ilustracje stanowią jedynie przykład. Dostępne wtyczki wejściowe i wyjściowe mogą się różnić w zależności od zakupionego modelu.
- Obsługiwane taktowanie może się różnić w zależności od sygnału wejściowego. Pobierz **Resolution file (Plik rozdzielczości)** z witryny internetowej (patrz [Wsparcie techniczne dla produktu na stronie 4](#)). Patrz „**Wstępnie ustawione tryby wyświetlania**” w **Resolution file (Pliku rozdzielczości)**, aby uzyskać więcej informacji.
- Unikaj naciskania palcami na powierzchnię ekranu.

1. Podłączanie podstawy monitora.



Zachowaj ostrożność, aby nie doszło do uszkodzenia monitora. Położenie monitora powierzchnią ekranu na zszywacz biurowy lub myszkę spowoduje pęknięcie szkła lub uszkodzenie podłoża ekranu ciekłokrystalicznego unieważniając gwarancję. Przesuwanie monitora po powierzchni biurka spowoduje zarysowanie lub uszkodzenie obrotowania i elementów sterujących monitora.

Należy zabezpieczyć monitor i jego ekran przygotowując pustą płaską przestrzeń na biurku i umieszczając na niej coś miękkiego, na przykład worek z opakowania monitora, jako podkładkę.

Ułożyć monitor ekranem zwróconym w dół na płaskiej, czystej, miękkiej powierzchni.

Przymocuj stojak monitora do podstawy monitora w sposób przedstawiony na ilustracji. Podnieś pokrywę śruby motylkowej i dokręć śrubę zgodnie z rysunkiem. Następnie wciśnij pokrywę na miejsce.

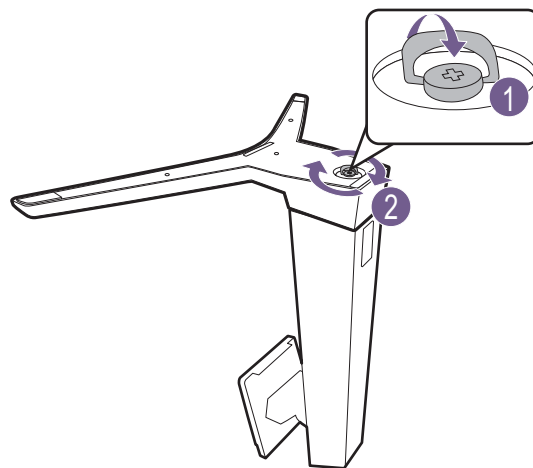
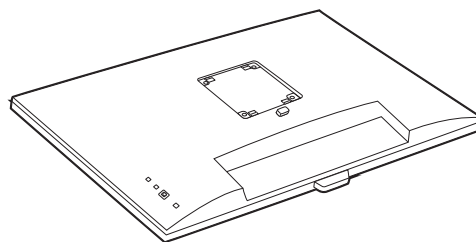

Ustaw końcówkę ramienia stojaka w odpowiednim położeniu w stosunku do monitora, a następnie pchnij ją aż do zatrzaśnięcia i zablokowania.

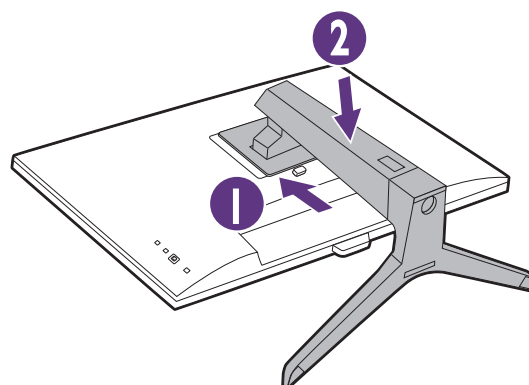

Ostrożnie unieś monitor, obróć go i postaw stojakiem na płaskiej, równej powierzchni.

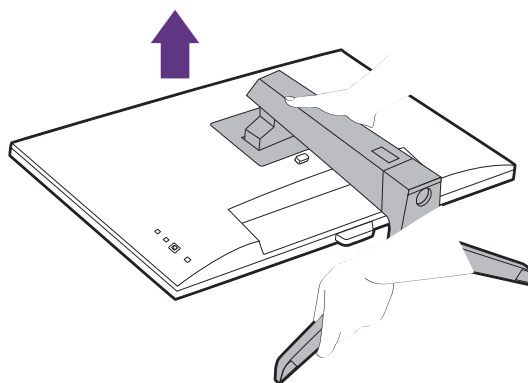

2. Podłączanie kabla zasilającego do monitora.

Najpierw przeprowadź przewody przez otwór na przewody w ramieniu stojaka.

Podłącz jeden koniec kabla zasilającego do gniazda oznaczonego napisem 

Doprowadzenie zasilania, znajdującego się z tyłu monitora. Jeszcze nie przyłączaj drugiego końca kabla do gniazodka zasilania sieciowego.

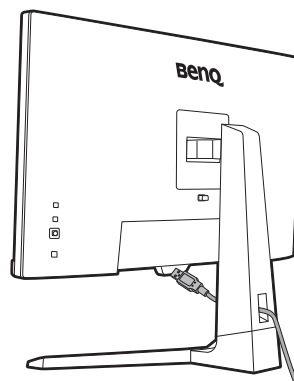

3. Podłączanie przewodu obrazu komputera PC.



Przewody obrazu dołączone do zestawu oraz gniazda przedstawione na ilustracjach w niniejszym dokumencie mogą wyglądać inaczej na różnych urządzeniach w zależności od regionu, w którym zostały zakupione.

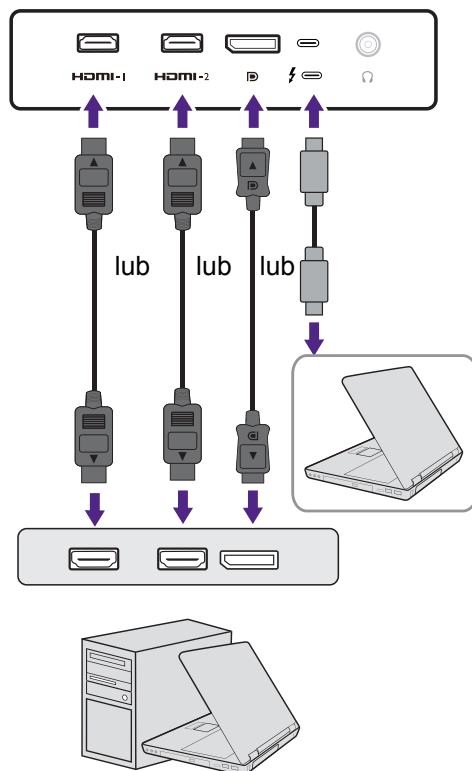

- Podłącz wtyczkę przewodu HDMI do portu HDMI w monitorze. Podłącz drugi koniec przewodu do portu HDMI urządzenia z wyjściem cyfrowym.
- Podłącz wtyczkę przewodu DP do gniazda wideo w monitorze. Podłącz drugą wtyczkę przewodu do gniazda wideo w komputerze.
- Podłącz wtyczkę dołączonego do zestawu kabla USB-C™ do gniazda USB-C™ na monitorze. Podłącz drugi koniec kabla do gniazda USB-C™ w laptopie. Umożliwia również przesyłanie sygnału, dźwięku oraz danych z laptopa do monitora.

4. Podłączanie przewodu audio.

Możesz również podłączyć słuchawki do gniazda słuchawkowego monitora, które znajdziesz z tyłu monitora.

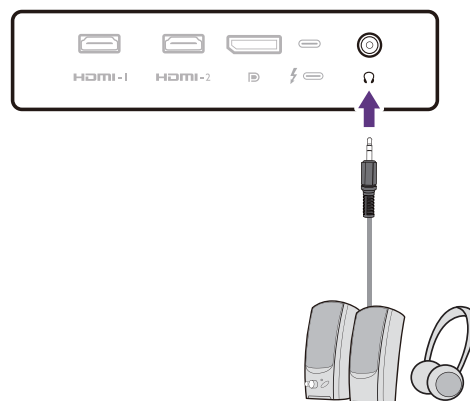

5. Postaw monitor w odpowiedniej pozycji.

Po odpowiednim podłączeniu przewodów ustaw monitor w preferowanej pozycji. Przesuwaj monitor ostrożnie, trzymając jego dolną część lub ramię stojaka.

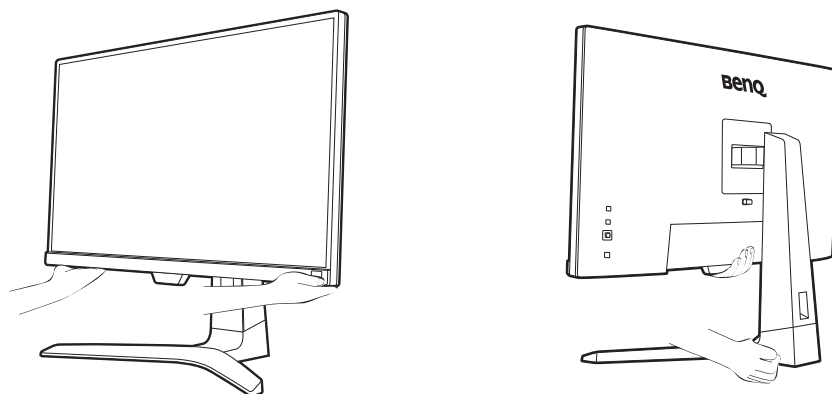

Zabrania się dotykania powierzchni ekranu palcami. Działanie na ekran nadmierną siłą może go uszkodzić.

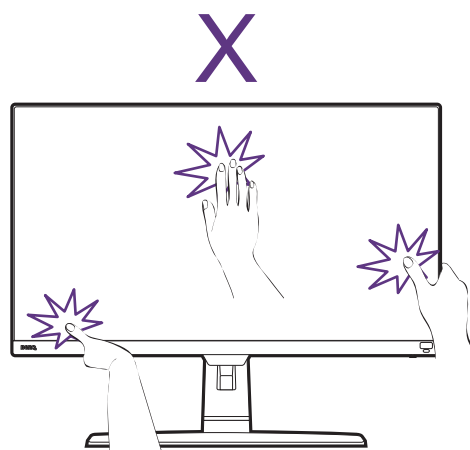

6. Dostosuj wysokość monitora.

Aby wyregulować wysokość monitora, chwyć za górną i dolną krawędź monitora, aby go opuścić lub podnieść do żądanej wysokości.

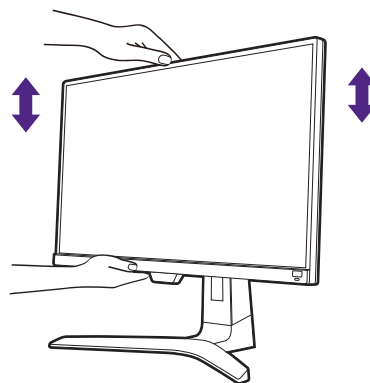

Twój monitor to monitor typu od krawędzi do krawędzi, z którym należy się obchodzić ostrożnie. Unikaj naciskania palcami na powierzchnię ekranu. Nie wolno wywierać nadmiernej siły na ekran.

7. Nachylenie monitora.

W celu zminimalizowania niepożądanych odbić światła należy odpowiednio obrócić monitor i ustawić kąt ekranu.

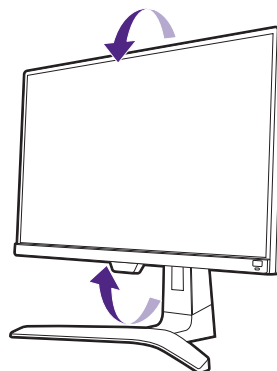

8. Przyłączenie i włączenie zasilania.

Włożyć drugi koniec kabla zasilającego do gniazdka zasilania sieciowego i włączyć.



Obraz może różnić się w zależności od produktu dostępnego w danym regionie.

Aby włączyć monitor, naciśnij przycisk zasilania znajdujący się na monitorze.

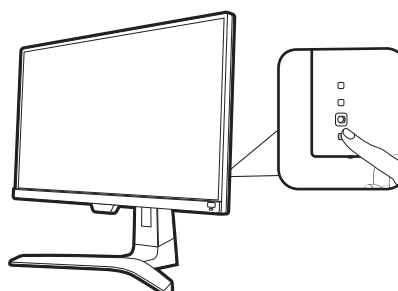
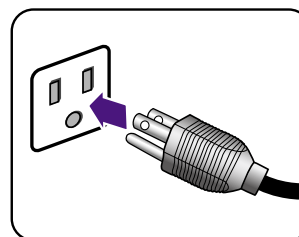

Włącz także komputer oraz wykonaj instrukcje podane w rozdziale [Jak wykorzystać maksimum możliwości monitora BenQ na stronie 25](#), aby zainstalować oprogramowanie monitora.



Aby wydłużyć okres użytkowania produktu, zalecamy korzystanie z funkcji zarządzania energią komputera.

Odłączanie stojaka oraz podstawy

1. Wyłącz monitor.

Wyłącz monitor oraz zasilanie przed odłączeniem kabla zasilającego. Wyłącz komputer przed odłączeniem kabla sygnałowego monitora.

2. Przygotowanie monitora i odpowiedniego miejsca.

Należy zabezpieczyć monitor i jego ekran przygotowując pustą płaską przestrzeń na biurku i umieszczając na niej jako podkładkę coś miękkiego, na przykład worek z opakowania monitora, przed ułożeniem monitora ekranem zwróconym w dół na tej czystej, płaskiej, miękkiej powierzchni.

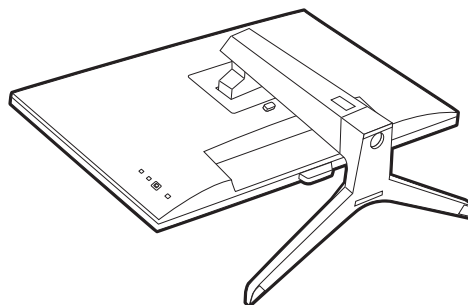

-  Zachowaj ostrożność, aby nie doszło do uszkodzenia monitora. Położenie monitora powierzchnią ekranu na zszywacz biurowy lub myszkę spowoduje pęknięcie szkła lub uszkodzenie podłoża ekranu ciekłokrystalicznego unieważniając gwarancję. Przesuwanie monitora po powierzchni biurka spowoduje zarysowanie lub uszkodzenie obramowania i elementów sterujących monitora.

3. Zdemontuj stojak monitora.

Naciskając i przytrzymując przycisk szybkiego zwalniania (1), odłącz stojak od monitora (2 i 3).

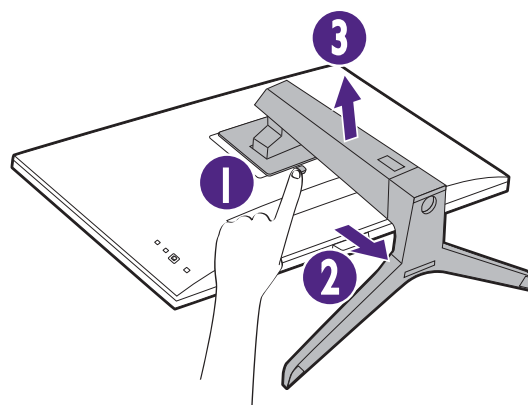

-  Aby przymocować lub odkręcić śrubę, potrzebny jest śrubokręt z płaską końcówką lub moneta.

4. Zdemontuj podstawę monitora.

Odkręć śrubę znajdującą się u dołu podstawy monitora i zdemontuj podstawę monitora, tak jak pokazano to na ilustracji.

-  Jeżeli zamierzasz używać w przyszłości swego monitora na stojaku, podstawę monitora, stojak oraz śruby zachowaj gdzieś w bezpiecznym miejscu do wykorzystania w przyszłości.

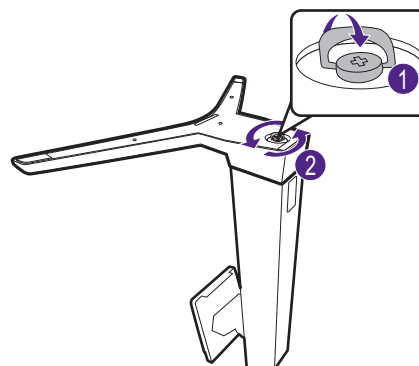

Korzystanie z zestawu do montażu monitora (do kupienia osobno)

Na tylnej powierzchni monitora LCD znajduje się zamocowanie standardu VESA, wzór 100 mm, pozwalające zainstalować ścienny wspornik montażowy. Przed rozpoczęciem instalacji zestawu do montażu monitora należy dokładnie przeczytać informacje dotyczące środków ostrożności.

Środki ostrożności

- Zainstaluj monitor wraz z zestawem do montażu monitora na ścianie o płaskiej powierzchni.
- Upewnij się, że materiał, z którego wykonana jest ściana, oraz standardowy uchwyt ścienny (zakupiony oddzielnie) są wystarczająco stabilne, aby wytrzymać ciężar monitora. Informacja na temat wagi znajduje się w specyfikacji produktu w witrynie internetowej.
- Wyłącz monitor oraz zasilanie przed odłączeniem kabli od monitora LCD.

1. Zdemontuj stojak monitora.

Ułóż wyświetlacz ekranem w dół na czystej i miękkiej powierzchni. Odłącz stojak monitora zgodnie z instrukcjami zamieszczonymi w punkcie [Odłączanie stojaka oraz podstawy na stronie 23](#).

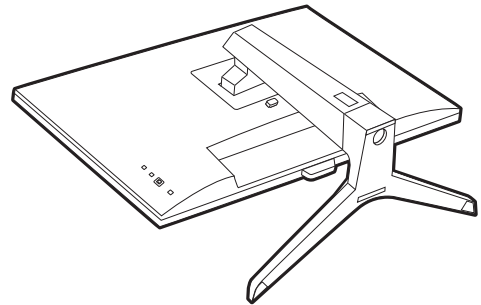

2. Odkręć śruby na tylnej pokrywie.

Używając wkrętaka z ostrzem krzyżowym, odkręć śruby na tylnej pokrywie. Aby uniknąć zgubienia śrub, zaleca się używanie wkrętaka magnetycznego.

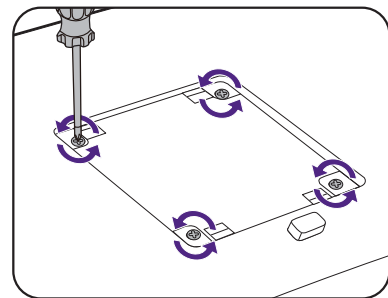

3. W celu zakończenia instalacji wykonuj polecenia zamieszczone w instrukcji ściennego wspornika montażowego.



Uchwyt zgodny ze standardem VESA należy przymocować do monitora za pomocą czterech śrub M4 x 10 mm. Wszystkie śruby muszą zostać dobrze przykręcone i odpowiednio zabezpieczone. W celu montażu uchwyty ściennego i uzyskania informacji na temat bezpieczeństwa należy się skonsultować z profesjonalnym monterem lub serwisem firmy BenQ.

Jak wykorzystać maksimum możliwości monitora BenQ

Aby optymalnie wykorzystać możliwości nowego monitora LCD firmy BenQ, zainstaluj sterownik monitora LCD BenQ dostępny na lokalnej stronie internetowej firmy. Szczegóły znaleźć można w rozdziale [Pobieranie plików sterownika LCD Monitor z Internetu na stronie 25](#).

Warunki podłączania i instalacji monitora LCD BenQ określają, jaki proces dalszej należy wybrać, aby pomyślnie zainstalować sterowniki programowe monitora LCD BenQ. Warunki te dotyczą używanej wersji systemu Microsoft Windows oraz faktu, czy komputer, do którego podłączasz monitor jest nowym komputerem (bez zainstalowanych sterowników monitora), czy też jest to komputer w którym wcześniej zainstalowano i używano innej wersji oprogramowania dla poprzedniego monitora.

We wszystkich przypadkach ponowne uruchomienie komputera (po podłączeniu monitora do komputera) spowoduje automatyczne wykrycie nowego (lub innego) sprzętu przez system Windows i uruchomi **Kreatora dodawania sprzętu**.

Postępuj zgodnie z instrukcjami wyświetlanymi przez kreator instalacji. Dodatkowe informacje oraz szczegółowe instrukcje dotyczące instalacji automatycznej (nowego urządzenia) lub aktualizacyjnej (istniejącego urządzenia) można znaleźć w:

- [Instalacja monitora w nowym komputerze na stronie 26](#).
- [Rozwinięcie istniejącej instalacji monitora na stronie 27](#).



- Jeśli do zalogowania do Twojego systemu Windows potrzebne są nazwa użytkownika i hasło, w celu zainstalowania oprogramowania monitora musisz zalogować się jako Administrator lub członek grupy Administratorów. Ponadto jeśli komputer podłączony jest do sieci z zabezpieczeniami dostępu, ustawienia sieciowe mogą uniemożliwić Ci instalację oprogramowania w danym komputerze.
 - Aby sprawdzić nazwę zakupionego modelu, zapoznaj się ze specyfikacją na etykiecie z tyłu monitora.
-

Pobieranie plików sterownika LCD Monitor z Internetu

1. Pobierz właściwe pliki sterowników z witryny Support.BenQ.com.
2. Na komputerze wypakuj pliki sterownika do pustego folderu. Zapamiętaj lokalizację folderu zawierającego wypakowane pliki.

Instalacja monitora w nowym komputerze

Ta instrukcja zawiera szczegółowy opis procedury wyboru i instalacji sterownika monitora LCD BenQ w komputerze, w którym nie instalowano dotąd żadnych sterowników monitora. Instrukcja ta dotyczy jedynie komputera, który nie był dotąd używany i dla którego monitor LCD BenQ jest pierwszym podłączonym monitorem.



Jeśli podłączasz monitor LCD BenQ do funkcjonującego już komputera, do którego podłączony był inny monitor (i w którym zainstalowano sterowniki do tego monitora), pomiń te instrukcje. Zamiast tego wykonaj instrukcje [Rozwinięcie istniejącej instalacji monitora](#).

1. Wykonuj instrukcje z rozdziału [Jak zainstalować sprzęt monitora na stronie 19](#).
Po uruchomieniu systemu Windows nastąpi automatyczne wykrycie nowego monitora i uruchomienie **Kreatora dodawania sprzętu**. Wykonuj polecenia kreatora, aż do momentu pojawienia się opcji **Zainstaluj sterowniki urządzenia**.
2. Zaznacz opcję **Wyszukaj najlepszy sterownik dla tego urządzenia** i kliknij **Dalej**.
3. Sprawdź, czy kreator wybrał właściwą nazwę dla monitora i kliknij przycisk **Dalej**.
4. Kliknij **Zakończ**.
5. Ponownie uruchom komputer.

Rozwinięcie istniejącej instalacji monitora

Ta instrukcja zawiera szczegółowy opis procedury ręcznego aktualizowania oprogramowania monitora w komputerze z systemem Microsoft Windows. Aktualnie trwa testowanie pod kątem zgodności z systemami operacyjnymi Windows 10, Windows 8 (8.1) i Windows 7.



Sterownik monitora LCD BenQ może znakomicie funkcjonować z innymi wersjami systemu Windows, jednak w momencie jego napisania firma BenQ nie przeprowadziła jeszcze testów tego sterownika w innych wersjach systemu Windows i nie może gwarantować jego poprawnego działania w tych systemach.

Proces instalacji sterowników monitora polega na wskazaniu odpowiedniego dla danego modelu monitora pliku .inf, który umożliwi systemowi zainstalowanie odpowiednich plików sterownika. Wystarczy jedynie dać systemowi wskazówkę. Windows posiada Kreatora aktualizacji sterowników, który automatycznie prowadzi użytkownika przez proces wyboru plików i instalacji.

Patrz:

- [Instalacja w środowisku systemów Windows 10 na stronie 28.](#)
- [Instalacja w środowisku systemów Windows 8 \(8.1\) na stronie 29.](#)
- [Instalacja w środowisku systemów Windows 7 na stronie 30.](#)

Instalacja w środowisku systemów Windows 10

1. Otwórz **Właściwości ekranu**.

Przejdź kolejno do **Start, Ustawienia, Urządzenia, Urządzenia i drukarki**, a następnie kliknij prawym przyciskiem myszy nazwę monitora.

2. Z menu wybierz opcję **Właściwości**.

3. Kliknij kartę **Sprzęt**.

4. Kliknij pozycję **Rodzajowy monitor PnP**, a następnie kliknij przycisk **Właściwości**.

5. Kliknij zakładkę **Sterownik** i przycisk **Aktualizuj sterownik**.

6. W oknie **Aktualizuj oprogramowanie sterownika** wybierz opcję **Przeglądaj mój komputer w poszukiwaniu oprogramowania sterownika**.

7. Kliknij przycisk **Przeglądaj** i znajdź pliki sterowników pobrane z Internetu zgodnie z instrukcjami w [Pobieranie plików sterownika LCD Monitor z Internetu na stronie 25](#).

8. Kliknij **Zamknij**.

Może pojawić się monit o ponowne uruchomienie komputera po zakończeniu aktualizacji sterownika.

Instalacja w środowisku systemów Windows 8 (8.1)

1. Otwórz **Właściwości ekranu**.

Aby otworzyć pasek **Charm (Znaczek)**, przesuń kursor do dolnego prawego rogu ekranu lub naciśnij klawisze **Windows + C** na klawiaturze. Przejdź kolejno do **Ustawienia, Panel sterowania, Urządzenia i drukarki**, a następnie kliknij prawym przyciskiem myszy nazwę monitora.

Alternatywnie kliknij prawym przyciskiem myszy pulpit i wybierz opcję **Personalizuj, Ekran, Urządzenia i drukarki**, a następnie kliknij prawym przyciskiem myszy nazwę monitora.

2. Z menu wybierz opcję **Właściwości**.

3. Kliknij kartę **Sprzęt**.

4. Kliknij pozycję **Rodzajowy monitor PnP**, a następnie kliknij przycisk **Właściwości**.

5. Kliknij zakładkę **Sterownik** i przycisk **Aktualizuj sterownik**.

6. W oknie **Aktualizuj oprogramowanie sterownika** wybierz opcję **Przeglądaj mój komputer w poszukiwaniu oprogramowania sterownika**.

7. Kliknij przycisk **Przeglądaj** i znajdź pliki sterowników pobrane z Internetu zgodnie z instrukcjami w [Pobieranie plików sterownika LCD Monitor z Internetu na stronie 25](#).

8. Kliknij **Zamknij**.

Może pojawić się monit o ponowne uruchomienie komputera po zakończeniu aktualizacji sterownika.

Instalacja w środowisku systemów Windows 7

1. Otwórz **Właściwości ekranu**.

Przejdź kolejno do **Start, Panel sterowania, Sprzęt i dźwięk, Urządzenia i drukarki**, a następnie kliknij prawym przyciskiem myszy nazwę monitora.

Alternatywnie kliknij prawym przyciskiem myszy pulpit i wybierz opcję **Personalizuj, Ekran, Urządzenia i drukarki**, a następnie kliknij prawym przyciskiem myszy nazwę monitora.

2. Z menu wybierz opcję **Właściwości**.

3. Kliknij kartę **Sprzęt**.

4. Kliknij pozycję **Rodzajowy monitor PnP**, a następnie kliknij przycisk **Właściwości**.

5. Kliknij zakładkę **Sterownik** i przycisk **Aktualizuj sterownik**.

6. W oknie **Aktualizuj oprogramowanie sterownika** wybierz opcję **Przeglądaj mój komputer w poszukiwaniu oprogramowania sterownika**.

7. Kliknij przycisk **Przeglądaj** i znajdź pliki sterowników pobrane z Internetu zgodnie z instrukcjami w [Pobieranie plików sterownika LCD Monitor z Internetu na stronie 25](#).

8. Kliknij **Zamknij**.

Może pojawić się monit o ponowne uruchomienie komputera po zakończeniu aktualizacji sterownika.

Dostosowywanie ustawień monitora

Pilot zdalnego sterowania i zasięg jego działania

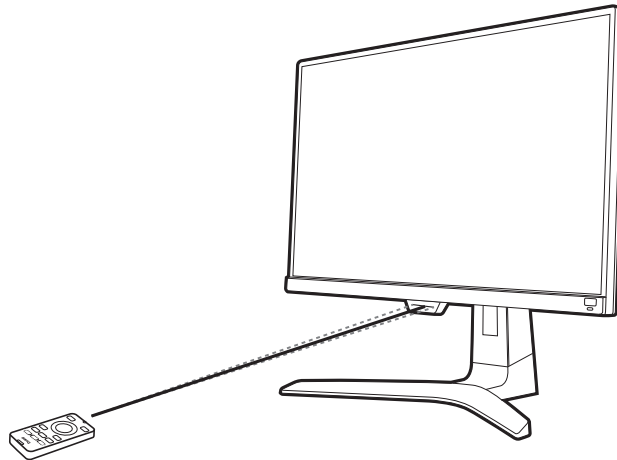

1. Postępuj zgodnie z instrukcjami w [Wkładanie baterii na stronie 17](#), aby przygotować pilota do uruchomienia.
2. Skieruj pilot na monitor. Czujnik podczerwieni pilota znajduje się z przodu monitora w zasięgu około 6 metrów pod kątem 30 stopni (w lewo i w prawo) i 30 stopni (w górę i w dół). Upewnij się, że pomiędzy pilotem a czujnikiem podczerwieni na monitorze nie występują przeszkody.

Panel sterowania

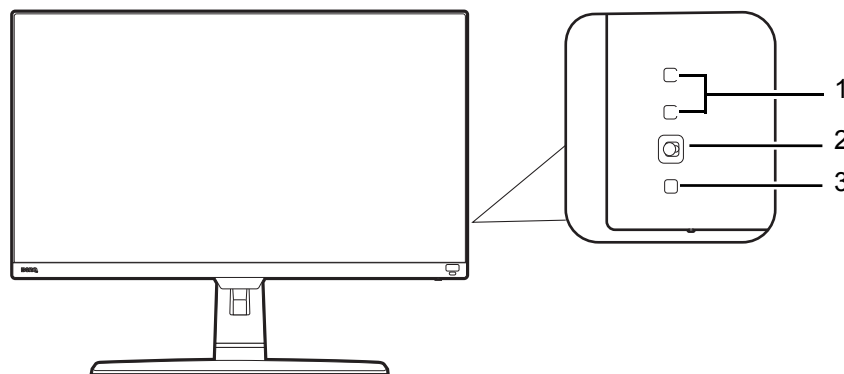



Nr.	Nazwa	Opis
1.	Przyciski niestandardowe	Umożliwiają dostęp do funkcji i elementów menu wyświetlanych na ekranie obok każdego przycisku. Zapoznaj się z Praca z klawiszami skrótów na stronie 34 , aby uzyskać więcej informacji.
2.	Kontroler 5-kierunkowy	Dostęp do funkcji lub pozycji menu zgodnie z instrukcjami ikon ekranowych. Zapoznaj się z Kontroler 5-kierunkowy i podstawowe funkcje menu na stronie 32 , aby uzyskać więcej informacji.
3.	Klawisz zasilania	Włącza lub wyłącza zasilanie.

Kontroler 5-kierunkowy i podstawowe funkcje menu

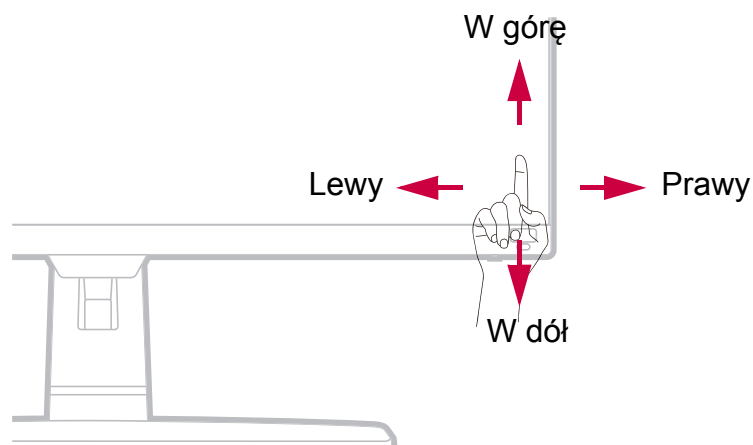
Kontroler 5-kierunkowy znajduje się z tyłu monitora. Siedząc przed monitorem, poruszaj kontrolerem w kierunkach wskazywanych ikonami ekranowymi, aby przemieszczać się po menu i wykonywać operacje.



Ikona OSD	Obsługa kontrolera 5-kierunkowego	Funkcja
(Gdy żadne menu nie zostało aktywowane)		
Nie dotyczy	Naciśnij kontroler 5-kierunkowy	<ul style="list-style-type: none"> • (Bez podłączenia przewodu wideo) Uruchamia menu wyboru źródła wideo. • (Z podłączonym przewodem wideo) Uruchamia menu klawiszy skrótu.
(Gdy zostało uruchomione menu wyboru źródła wideo)		
	Przesuń 5-kierunkowy kontroler w żądanym kierunku	Przełącza do żądanego źródła wejścia.
(Gdy menu klawiszy skrótu zostało aktywowane)		
	Przejdź w prawo	Uruchamia menu główne.
	Przejdź w górę	Reguluje jasność.
	Przejdź w dół	Reguluje kontrast.
	Przejdź w lewo	Zamyka menu klawiszy skrótu.
(Gdy menu główne zostało aktywowane)		
	Naciśnij	Potwierdza wybór.
	Przejdź w prawo	<ul style="list-style-type: none"> • Powoduje przejście do podmenu. • Potwierdza wybór.
	Przejdź w górę	<ul style="list-style-type: none"> • Przechodzi do poprzedniego elementu menu. • Służy do przejścia w górę/zwiększenia wartości.

Ikona OSD	Obsługa kontrolera 5-kierunkowego	Funkcja
	Przejdź w dół	<ul style="list-style-type: none"> • Przechodzi do następnego elementu menu. • Służy do przejścia w dół/zmniejszenia wartości.
	Przejdź w lewo	<ul style="list-style-type: none"> • Powraca do poprzedniego menu. • Wyjście z menu OSD.

Dostęp do wszystkich menu OSD (ekranowych) można uzyskać za pomocą przycisków sterowania. Z menu OSD można korzystać w celu dostosowywania wszystkich ustawień monitora. Dostępne opcje menu mogą się różnić w zależności od źródła sygnału wejściowego, funkcji oraz ustawień.

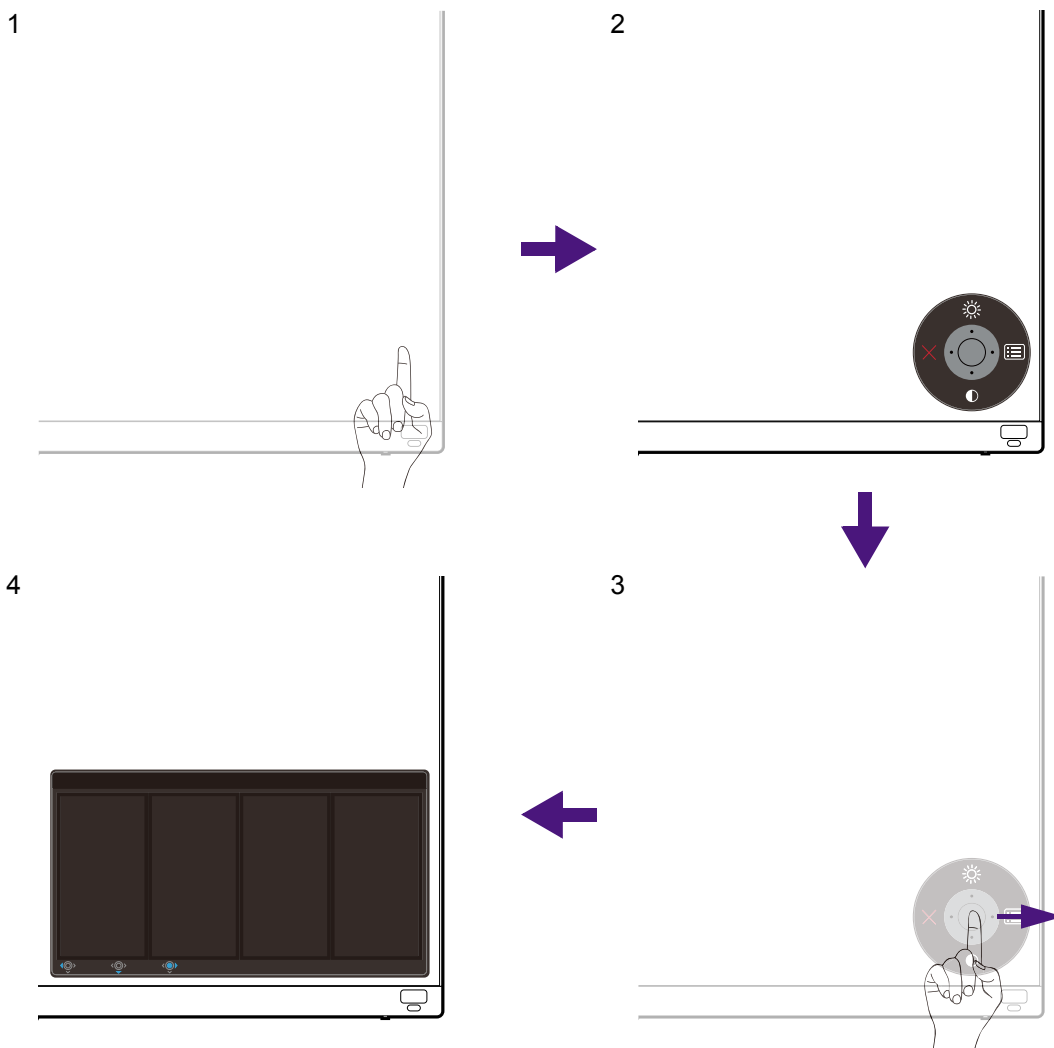

1. Naciśnij kontroler 5-kierunkowy.
2. Wyświetlone zostanie menu przycisków skrótów. Górna i dolna ikona są przeznaczone do określonych funkcji.
3. Aby przejść do menu głównego, wybierz  (**Menu**).
4. W menu głównym postępuj zgodnie z ikonami ekranowymi u dołu menu, aby wprowadzać regulacje lub dokonywać wyborów. Aby uzyskać więcej szczegółowych informacji na temat opcji menu, zapoznaj się z rozdziałem [Poruszanie się po menu głównym na stronie 40](#).



Praca z klawiszami skrótów

aka, Klawisze niestandardowe (znajdujące się nad kontrolerem 5-kierunkowym) działają jako klawisze skrótów, oferując bezpośredni dostęp do wstępnie zdefiniowanych funkcji. Możesz zmienić ustawienie domyślne i nadać tym przyciskom inne funkcje.

Dostęp do funkcji klawiszy skrótów

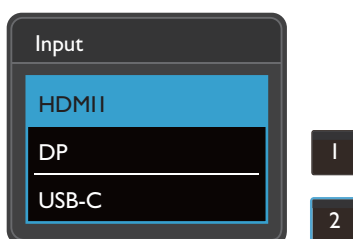
1. Naciśnij dowolny przycisk niestandardowy z tyłu monitora.
2. Naciśnij kilkakrotnie przycisk z żądaną funkcją, aby przełączyć kolejno dostępne na liście opcje.



Ikona OSD	Funkcja
	Domyślnie przełącza do listy opcji Wejście . Aby zmienić ustawienia domyślne, patrz Dostosowanie przycisków skrótów na stronie 34 .
	Domyślnie przełącza do listy opcji Tryb koloru . Aby zmienić ustawienia domyślne, patrz Dostosowanie przycisków skrótów na stronie 34 .

Dostosowanie przycisków skrótów

1. Naciśnij kontroler 5-kierunkowy, aby wyświetlić menu klawiszy skrótów.
2. Aby przejść do menu głównego, wybierz  (**Menu**).
3. Przejdź do opcji **Przycisk niestan.**
4. Wybierz przycisk niestandardowy, który chcesz zmienić. Jest to albo **Przycisk niestan. 1** albo **Przycisk niestan. 2**.
5. W menu podrzędnym wybierz kategorię.

6. W ramach kategorii zaznacz do 3 elementów, aby zapewnić szybki dostęp przez ten przycisk.

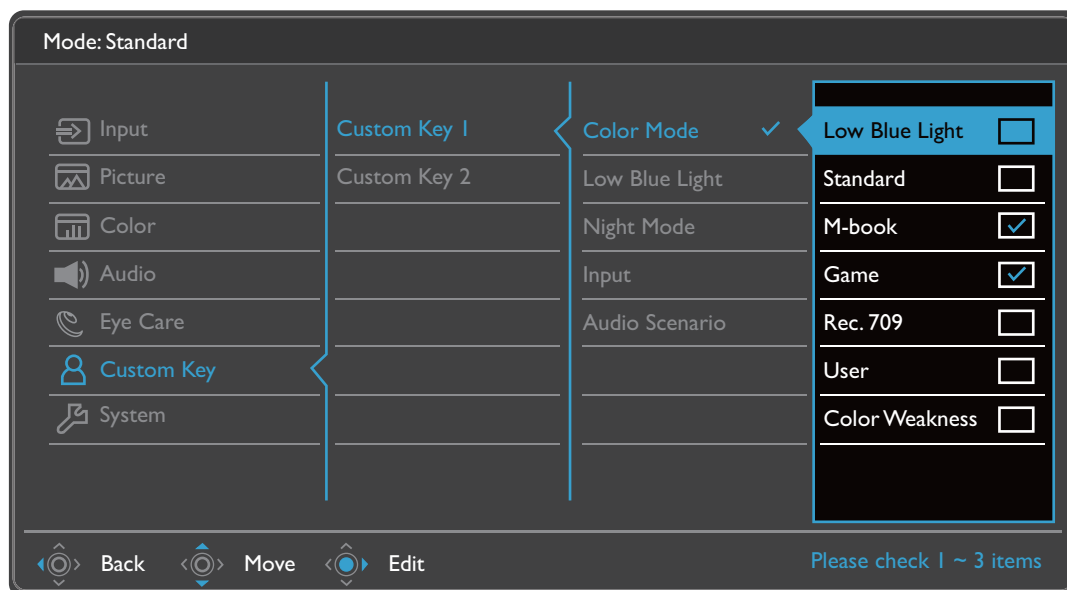

- OSD = On Screen Display (menu ekranowe). Przyciski skrótów działają tylko, gdy nie jest wyświetlane menu główne. Okienka przycisków skrótów znikają po kilku sekundach braku aktywności.
- Aby odblokować elementy sterujące OSD, naciśnij i przytrzymaj dowolny przycisk przez 5 sekund.

Praca z klawiszem skrótów HDRi

Monitor wykorzystuje technologię Bright Intelligence Plus do zrównoważenia jasności ekranu podczas odtwarzania zawartości HDR, aby zachować wszystkie szczegóły obrazu. Dostarczany jest klawisz skrótów na monitorze, umożliwiając łatwe przejście do preferowanego ustawienia HDR.

1. Upewnij się, że masz dostępną zawartość HDR. Zapoznaj się z [Praca z technologią HDR na stronie 36](#), aby uzyskać więcej informacji. Funkcja HDR jest włączana automatycznie, gdy zawartość HDR jest dostępna dla monitora.
2. Naciśnij klawisz skrótów HDRi, aby wyświetlić listę opcji HDR.
3. Naciśnij ten sam klawisz kilkakrotnie, aby przełączyć opcje na żadaną. Zapoznaj się z [Tryb HDR na stronie 46](#), aby uzyskać więcej informacji.

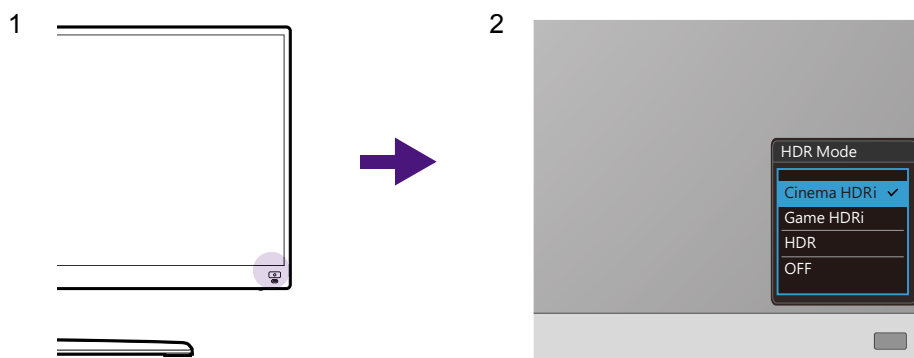

- Aby włączyć odpowiednio B.I.+ lub HDR, patrz [Automatyczna regulacja jasności ekranu \(Bright Intelligence Plus\) na stronie 36](#) lub [Włączanie funkcji HDR na stronie 37](#).

Automatyczna regulacja jasności ekranu (Bright Intelligence Plus)



Funkcja Bright Intelligence Plus działa tylko w określonych trybach koloru. Jeśli dany tryb jest niedostępny, opcje menu będą wyszarzone.

Wbudowany czujnik światła współpracuje z technologią Bright Intelligence Plus w celu wykrywania światła otoczenia, jasności i kontrastu obrazu oraz temperatury koloru, a następnie automatycznie dostosowuje ustawienia ekranu. Umożliwia ustawienie szczegółów obrazu tak, aby ograniczyć zmęczenie oczu.

Aby włączyć tę funkcję, naciśnij klawisz **B.I.+** () na pilocie. Alternatywnie przejdź do **Eye Care > B.I.+ (Bright Intelligence Plus) > WŁĄCZONY**. Zakończenie regulacji zajmuje kilka sekund.

W przypadku wyboru **Gry HDRi** lub **Kino HDRi** z **Tryb HDR**, funkcja Bright Intelligence Plus włączy się automatycznie.



Na działanie funkcji Bright Intelligence Plus mogą mieć wpływ źródła światła i kąt nachylenia monitora. W razie potrzeby można zwiększyć czułość czujnika światła w menu **Eye Care > B.I.+ (Bright Intelligence Plus) > Czulość czujnika**. Zapoznaj się z [strona 52](#), aby uzyskać więcej informacji.

Praca z technologią HDR



- Ten monitor obsługuje technologię HDR10.
- Informacje dotyczące zgodnych urządzeń HDR i zawartość tego dokumentu są zgodne ze stanem w momencie publikacji. Aby uzyskać najnowsze informacje, skontaktuj się z producentem urządzenia i dostawcą zawartości.

Aby włączyć funkcję HDR, należy posiadać zgodny odtwarzacz i zawartość.

1. Upewnij się, że gotowy jest odtwarzacz FHD/4K HDR. Obsługiwane są odtwarzacze o następujących nazwach i rozdzielczościach. Należy pamiętać, że rozmiar treści 4K na monitorze FHD zostanie zmieniony i będą one wyświetlane w rozdzielczości 1920 x 1080.

Powszechnie używane oznaczenia rozdzielczości FHD/4K (mogą się różnić w zależności od producenta)	FHD, 4K, 4K Ultra HD, UHD, UHD 4K, Ultra HD, 2160p
Obsługiwane rozdzielczości lub tryby	2560 x 1440 przy 60 Hz
Powszechnie używane oznaczenia technologii HDR10 (mogą się różnić w zależności od producenta)	HDR Premium, High Dynamic Range, HDR, Ultra HD Premium

2. Upewnij się, że masz dostępną zawartość HDR. Zawartość może pochodzić z odtwarzacza FHD/4K.

- Upewnij się, że odtwarzacz i monitor zostały połączone odpowiednim kablem:
 - dostarczonym kablem HDMI / DP / DP-mini DP / USB-C™ (o ile dostępny)
 - kablem HDMI z certyfikatem HDMI High Speed lub HDMI Premium (modele z wejściami HDMI)
 - kablem DP / DP-mini DP z certyfikatem zgodności z DisplayPort (modele z wejściami DP)
 - certyfikowany kabel USB-C™ z funkcją trybu alternatywnego DisplayPort (modele z wejściami USB-C™)

Włączanie funkcji HDR

Jeżeli przestrzegane będą instrukcje [Praca z technologią HDR na stronie 36](#) a zawartość wejścia będzie zgodna z technologią HDR, na ekranie zostanie wyświetlony komunikat OSD **HDR: Wł.** Oznacza to, że odtwarzacz zawartości i zawartość są zgodne z technologią HDR i funkcja HDR została poprawnie włączona. Monitor korzysta ze standardu ST2084 do przetwarzania zawartości HDR.

Przejdź do **Kolor > Tryb HDR**, aby wybrać jedno z ustawień HDR z listy.

Włączanie trybu emulacji HDR

Jeżeli podłączenie jest kompletne, a nie został wyświetlony żaden komunikat OSD, oznacza to, że odtwarzacz zawartości i zawartość nie są zgodne z technologią HDR. Monitor pozostanie w ostatnio wybranym trybie koloru dla zawartości innej niż HDR. Możesz ręcznie włączyć tryb emulacji HDR, wybierając **Gry HDRi**, **Kino HDRi** lub **HDR** z menu **Tryb HDR**.

Typ zawartości	Dostępność opcji Tryb HDR	komunikat menu OSD	Dostępność opcji Tryb koloru
Treść HDR	Gry HDRi Kino HDRi HDR	HDR: Wł.	Wszystkie opcje Tryb koloru nie są dostępne.
Treść spoza trybu HDR	WYŁĄCZ.	Nie dotyczy	Wszystkie opcje Tryb koloru są dostępne.
	Gry HDRi Kino HDRi HDR	HDR: Emulowane	

Szybki wybór trybu gier

Kilka trybów gier z precyzyjnymi ustawieniami kolorów, zapewniające jak najlepsze dopasowanie do różnych gier.

- Naciśnij  na pilocie. Alternatywnie przejdź do sekcji **Kolor > Gra**.

- Wybierz jedną opcję z listy. Zapoznaj się z [Gra na stronie 45](#), aby uzyskać więcej informacji.

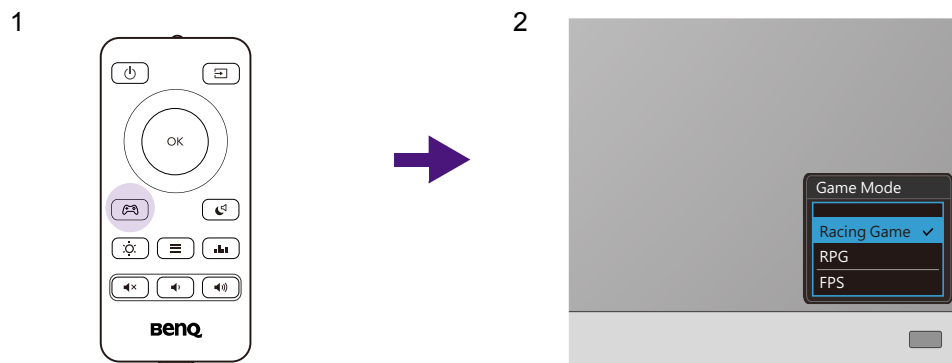

Wybór scenariusza dźwięku

Dostępnych jest kilka korektorów dźwięku do odtwarzania dźwięku w różnych scenariuszach.

- Naciśnij  na pilocie. Przejdź do opcji **Audio > Tryb audio**.
- Wybierz jedną opcję z listy. Zapoznaj się z [Tryb audio na stronie 49](#), aby uzyskać więcej informacji.

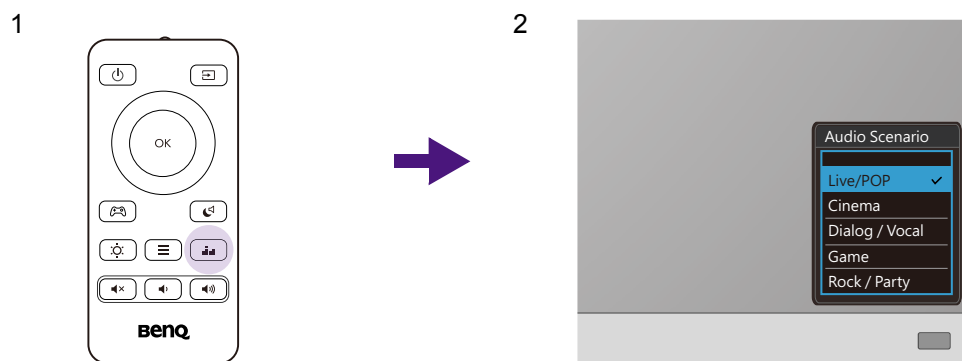

Jeśli zazwyczaj oglądasz filmy w nocy, radzimy wybrać **Tryb nocny** z **Audio**. Zapoznaj się z [Tryb nocny na stronie 50](#), aby uzyskać więcej informacji.

Regulacja trybu wyświetlania

Aby wyświetlić obrazy o proporcjach innych niż 21:9 i rozmiarze innym niż rozmiar panelu zakupionego modelu, możesz dostosować tryb wyświetlania monitora.

- Naciśnij dowolny przycisk sterowania, aby wyświetlić menu klawiszy skrótów i naciśnij  (**Menu**), aby przejść do menu głównego.
- Przejdź do opcji **Obraz > Zaawan. > Tryb wyświetlania**.
- Wybierz odpowiedni tryb wyświetlania. Wprowadzone ustawienie obowiązuje natychmiast.

Wybieranie właściwego trybu koloru

Monitor zapewnia różne kilka trybów koloru odpowiednich dla różnych typów obrazów. Patrz [Tryb koloru na stronie 45](#), aby uzyskać informacje o wszystkich dostępnych trybach koloru.

Przejdź do opcji **Kolor > Tryb koloru**, aby wybrać żądany tryb koloru.

Podłączanie monitora do produktu z serii MacBook

Gdy monitor jest podłączony do produktu z serii MacBook, należy przejść do trybu **M-book**, który odwzorowuje dopasowanie kolorów i prezentacji graficznej komputera MacBook na monitorze.

1. Podłącz monitor do produktu z serii MacBook.
2. Przejdź do opcji **Kolor > Tryb koloru**.
3. Wybierz **M-book**. Wprowadzone ustawienie obowiązuje natychmiast.

Włączanie ułatwienia widzenia kolorów (**Oslabienie koloru**)

Opcja **Oslabienie koloru** to funkcja ułatwiająca rozróżnianie kolorów osobom mającym z tym trudności. Ten monitor oferuje funkcję **Filtr czerwony** i **Filtr zielony**. Wybierz jeden z nich zgodnie z potrzebą.

1. Przejdź do opcji **Eye Care > Oslabienie koloru**.
2. Wybierz **Filtr czerwony** lub **Filtr zielony**.
3. Dostosuj wartość filtra. Im większa wartość, tym mocniejszy efekt.

Włączanie funkcji FreeSync™

1. Monitory obsługujące FreeSync pozwalają na wyeliminowanie przerywania, migania lub drżenia obrazu podczas gry.
2. Należy używać zgodnych kart graficznych (GPU) z najnowszymi sterownikami. Aby sprawdzić obsługiwane technologie, należy odwiedzić witrynę www.AMD.com.
3. Pamiętaj, aby podłączyć do portu DisplayPort lub HDMI. Zapoznaj się z [Podłączanie przewodu obrazu komputera PC. na stronie 20](#), aby uzyskać więcej informacji.



Aby uzyskać więcej informacji na temat działania funkcji FreeSync™ Premium, odwiedź witrynę www.AMD.com.

Praca z technologią obsługi formatu wideo

Monitor obsługuje odtwarzanie filmów 24P, jeśli zostały oryginalnie wyprodukowane z taką częstotliwością. Dzięki technologii obsługi formatu wideo monitor wyświetla takie filmy w odpowiedniej szybkości klatek bez żadnych pominięć, które zniekształciłyby źródłowy obraz wideo. Ta funkcja jest włączana automatycznie, gdy kompatybilna zawartość jest dostępna dla monitora.

Poruszanie się po menu głównym

Z menu OSD (On Screen Display) można korzystać w celu dostosowywania wszystkich ustawień monitora.

Naciśnij dowolny przycisk sterowania, aby wyświetlić menu klawiszy skrótów i naciśnij



(Menu), aby przejść do menu głównego. Szczegóły znaleźć można w rozdziale [Kontroler 5-kierunkowy i podstawowe funkcje menu na stronie 32](#).

Dostępne opcje menu mogą się różnić w zależności od źródła sygnału wejściowego, funkcji oraz ustawień. Dostępne opcje menu będą wyszarzone. Niedostępne przyciski będą nieaktywne, a odpowiednie ikony menu ekranowego znikną. W przypadku modeli bez niektórych funkcji ich ustawienia i powiązane pozycje nie będą wyświetlane w menu.



Języki menu OSD mogą różnić się w przypadku produktu dostarczanego w Twoim regionie, należy zapoznać się z tematem [Język na stronie 55](#) w punktach **System** i **Ustaw. OSD**, aby uzyskać więcej szczegółowych informacji.









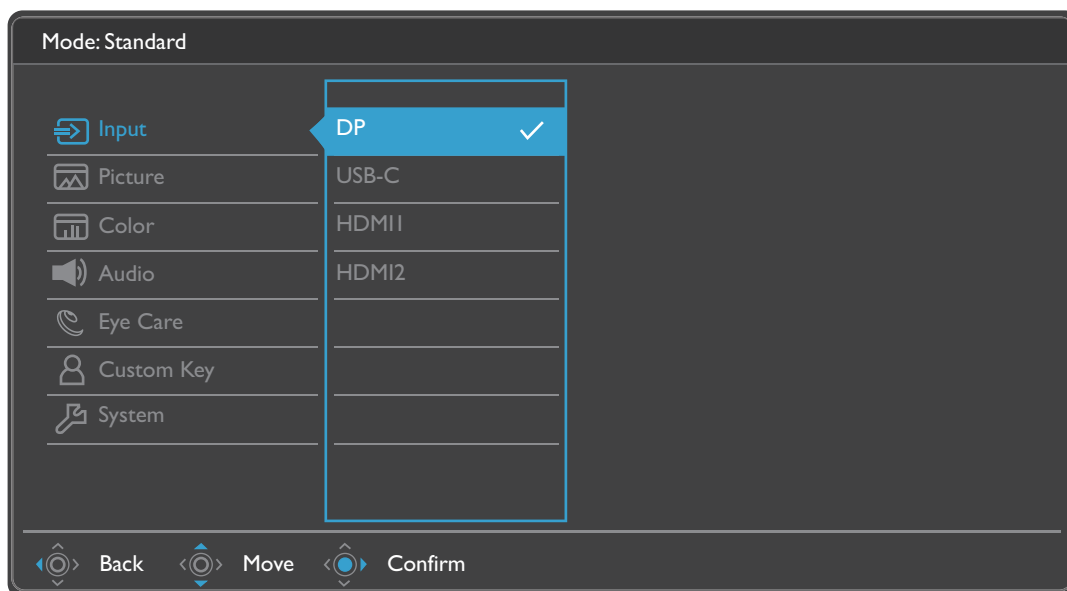

Więcej informacji dotyczących każdego menu można znaleźć na następujących stronach:

- [Menu Wejście na stronie 41](#)
- [Menu Obraz na stronie 42](#)
- [Menu Kolor na stronie 44](#)
- [Menu Audio na stronie 49](#)
- [Menu Eye Care na stronie 51](#)
- [Menu Przycisk niestan. na stronie 53](#)
- [Menu System na stronie 54](#)

Menu Wejście

Dostępne opcje menu mogą się różnić w zależności od źródła sygnału wejściowego, funkcji oraz ustawień. Niedostępne opcje menu będą wyszarzone. Niedostępne przyciski będą nieaktywne, a odpowiednie ikony menu ekranowego znikną. W przypadku modeli bez niektórych funkcji ich ustawienia i powiązane pozycje nie będą wyświetlane w menu.











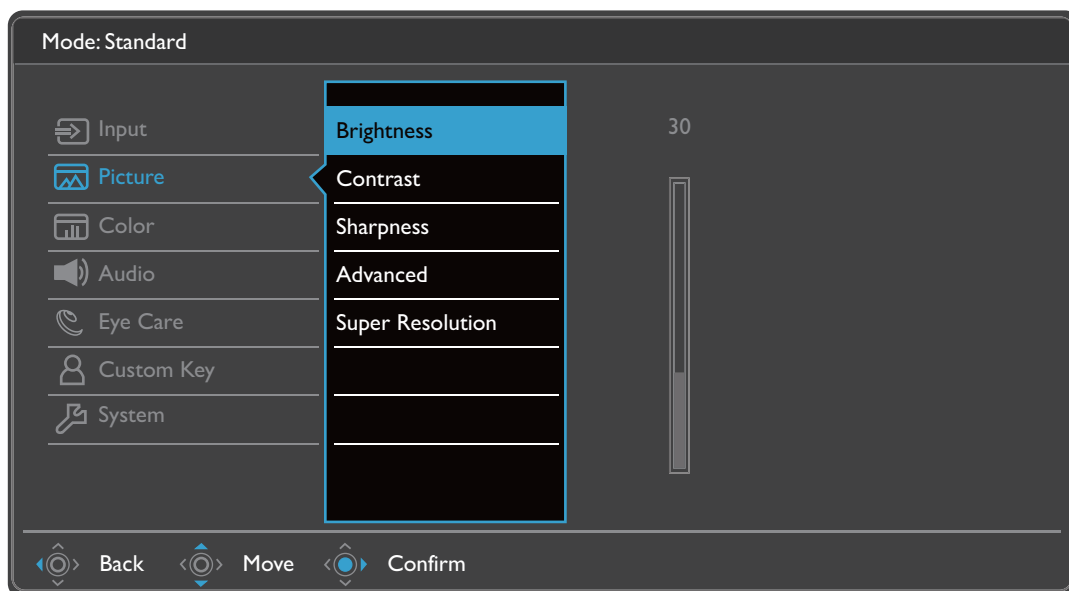



1. Z menu przycisków skrótów wybierz  (**Menu**).
2. Użyj przycisków  lub , aby wybrać opcję **Wejście**.
3. Aby przejść do podmenu, wybierz , a następnie użyj przycisku  lub , aby wybrać element menu.
4. Aby wprowadzić zmiany, użyj przycisku  lub , albo naciśnij , aby zatwierdzić wybór.
5. Aby powrócić do poprzedniego menu, wybierz .
6. Aby wyjść z menu, wybierz .

Element	Funkcja	Zakres
DP	To ustawienie należy wykorzystywać do zmiany sygnału wejściowego odpowiedniego dla typu stosowanego złącza kabla sygnału wizji.	
USB-C		
HDMI1		
HDMI2		



Menu Obraz

Dostępne opcje menu mogą się różnić w zależności od źródła sygnału wejściowego, funkcji oraz ustawień. Dostępne opcje menu będą wyszarzone. Niedostępne przyciski będą nieaktywne, a odpowiednie ikony menu ekranowego znikną. W przypadku modeli bez niektórych funkcji ich ustawienia i powiązane pozycje nie będą wyświetlane w menu.



1. Z menu przycisków skrótów wybierz  (**Menu**).
2. Użyj przycisków  lub , aby wybrać opcję **Obraz**.
3. Aby przejść do podmenu, wybierz , a następnie użyj przycisku  lub , aby wybrać element menu.
4. Aby wprowadzić zmiany, użyj przycisku  lub , albo naciśnij , aby zatwierdzić wybór.
5. Aby powrócić do poprzedniego menu, wybierz .
6. Aby wyjść z menu, wybierz .









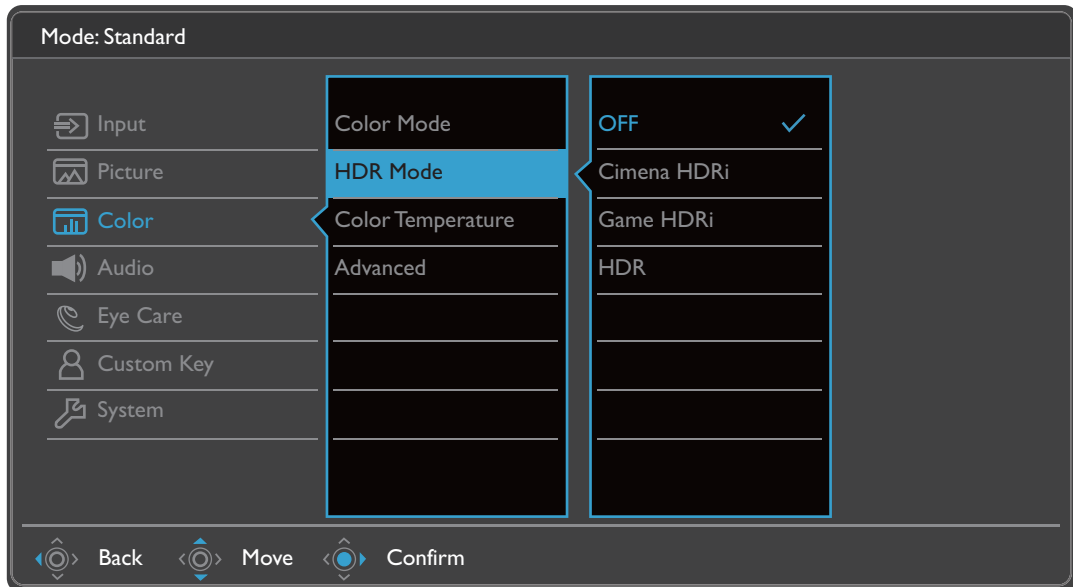

Element	Funkcja	Zakres
Jasność	Dostosowuje równowagę jasnych i ciemnych odcieni.	0 do 100
Kontrast	Dostosowuje wielkość różnicy pomiędzy ciemnymi i jasnymi miejscami.	0 do 100
Ostrość	Dostosowuje czystość i widoczność krawędzi obiektów obrazu.	1 do 10



Element	Funkcja		Zakres
Zaawan.	DynamicContrast	Ta funkcja umożliwia automatyczne rozpoznanie rozłożenia barw w sygnale źródłowym i optymalne dostosowanie kontrastu do tego sygnału.	0 do 5
	Tryb wyświetlania	Dzięki tej funkcji, obraz o proporcjach innych niż 21:9, jest wyświetlany bez zniekształceń geometrycznych.	
		 Dostępność opcji w trybie Tryb wyświetlania zależy od wykorzystywanego źródła sygnału wejściowego.	
		 W zależności od wybranej opcji Tryb koloru , ustawione są różne fabryczne opcje Tryb wyświetlania . W razie potrzeby zmień ustawienie.	
		Pełny	
	Format obrazu	Obraz wejściowy jest wyświetlany bez zniekształceń geometrycznych i wypełnia maksymalny obszar ekranu.	
1: 1	Obraz jest wyświetlany w jego faktycznej rozdzielczości bez skalowania.		
	Overscan	Nieznacznie powiększa obraz wejściowy. Ta funkcja pozwala ukryć nieprzyjemny efekt zakłóceń na krawędziach obrazu, jeśli takie występują.	<ul style="list-style-type: none"> • WLĄCZONY • WYŁĄCZ.
		 Funkcja dostępna wyłącznie wtedy, gdy źródłem sygnału jest HDMI.	
Super rozd.	Symuluje obrazy o wysokiej rozdzielczości poprzez zwiększenie gęstości pikseli obrazów o niskiej rozdzielczości.		<ul style="list-style-type: none"> • 0 • 1 • 2 • 3

Menu Kolor

Dostępne opcje menu mogą się różnić w zależności od źródła sygnału wejściowego, funkcji oraz ustawień. Dostępne opcje menu będą wyszarzone. Niedostępne przyciski będą nieaktywne, a odpowiednie ikony menu ekranowego znikną. W przypadku modeli bez niektórych funkcji ich ustawienia i powiązane pozycje nie będą wyświetlane w menu.



1. Z menu przycisków skrótów wybierz  (**Menu**).
2. Użyj przycisków  lub , aby wybrać opcję **Kolor**.
3. Aby przejść do podmenu, wybierz , a następnie użyj przycisku  lub , aby wybrać element menu.
4. Aby wprowadzić zmiany, użyj przycisku  lub , albo naciśnij , aby zatwierdzić wybór.
5. Aby powrócić do poprzedniego menu, wybierz .
6. Aby wyjść z menu, wybierz .

Element	Funkcja		Zakres						
Tryb koloru	Wybierz taki tryb koloru, który najlepiej odpowiada obrazom wyświetlanym na ekranie.								
	Standard	Dla podstawowych aplikacji komputera PC.							
	Low Blue Light	<p>Powoduje zmniejszenie intensywności niebieskiego światła na ekranie, aby zmniejszyć ryzyko ekspozycji oczu na niebieskie światło.</p> <p> Dostępne są 5 tryby oświetlenia o low blue light (niskiej ilości niebieskiego światła), w zależności od indywidualnych potrzeb. Aby wybrać żądany tryb, przejdź do Eye Care > Low Blue Light. Zapoznaj się z Low Blue Light na stronie 52, aby uzyskać więcej informacji.</p>							
	Gra	<p>Do grania w gry wideo.</p> <table border="1" data-bbox="639 920 1265 1243"> <tr> <td data-bbox="639 920 823 1014">Gra - wyścigi</td> <td data-bbox="823 920 1265 1014">Do grania w gry wyścigowe.</td> </tr> <tr> <td data-bbox="639 1014 823 1108">RPG</td> <td data-bbox="823 1014 1265 1108">Do grania w gry RPG (gry fabularne).</td> </tr> <tr> <td data-bbox="639 1108 823 1243">FPS</td> <td data-bbox="823 1108 1265 1243">Do grania w gry FPS (Strzelanka z perspektywy pierwszej osoby).</td> </tr> </table>	Gra - wyścigi	Do grania w gry wyścigowe.	RPG	Do grania w gry RPG (gry fabularne).	FPS	Do grania w gry FPS (Strzelanka z perspektywy pierwszej osoby).	
Gra - wyścigi	Do grania w gry wyścigowe.								
RPG	Do grania w gry RPG (gry fabularne).								
FPS	Do grania w gry FPS (Strzelanka z perspektywy pierwszej osoby).								
	Rec. 709	Do lepszej reprezentacji dopasowania kolorów z użyciem Standardu Rec. 709.							
	M-book	Minimalizuje różnice w prezentacji grafiki pomiędzy monitorem a podłączonym produktem serii MacBook.							
	Oslabienie koloru	<p>Umożliwia dostosowanie wyświetlania kolorów w celu ułatwienia ich rozróżniania osobom mającym z tym trudności.</p> <p> Ten monitor oferuje funkcję Filtr czerwony i Filtr zielony. Przejdź do Eye Care > Oslabienie koloru i wybierz żadaną. Zapoznaj się z Oslabienie koloru na stronie 52, aby uzyskać więcej informacji.</p>							
	Użytk.	Stosuje kombinację ustawień obrazu zdefiniowaną przez użytkownika.							

Element	Funkcja		Zakres
Tryb HDR	Wybierz tryb HDR, który najlepiej pasuje do obrazów wyświetlanych w panujących warunkach oświetlenia otoczenia.		
	WYŁĄCZ.	Wyłącza tryb HDR.	
	Kino HDRi	Włącza jednocześnie funkcję HDR i Bright Intelligence.	
	Gry HDRi	Włącza jednocześnie funkcje HDR i B.I.+ , aby wzmocnić kontrast.	
	HDR	Włącza funkcję HDR.	
Temp. barwowa	Normalne	Umożliwia oglądanie obrazu wideo lub fotografii, wyświetlanych w naturalnych kolorach. Jest to domyślne, fabryczne ustawienie koloru.	
	Niebieskawy	Powoduje zastosowanie chłodnego zabarwienia obrazu i jest fabrycznym wstępnie ustalonym ustawieniem standardu białego koloru dla komputerów PC.	
	Czerwonawy	Powoduje zastosowanie ciepłego zabarwienia obrazu i jest fabrycznym wstępnie ustalonym ustawieniem standardu białego koloru dla papieru gazetowego.	
	Zdef. użyt.	Można dostosowywać mieszanie czerwonego, zielonego i niebieskiego koloru podstawowego w celu wprowadzania zmian zabarwienia kolorów obrazu. Przejdź do kolejno następujących po sobie menu R (czerwony), G (zielony) i B (niebieski), aby zmienić ustawienia. Zmniejszanie wartości dla jednego lub więcej kolorów będzie powodować zmniejszenie odpowiadającego im wpływu na zabarwienie kolorów obrazu. (Na przykład, w miarę zmniejszania poziomu koloru Niebieski obraz będzie nabierał stopniowo zabarwienia żółtawego. Gdy jest zmniejszany poziom zieleni, zabarwienie obrazu będzie stawać się purpurowe.)	<ul style="list-style-type: none"> • R (0~100) • G (0~100) • B (0~100)

Element	Funkcja		Zakres
Zaawan.	Gamma	Reguluje sygnał luminancji. Wartość domyślna to 2,2 (standardowa wartość dla systemu Windows).	<ul style="list-style-type: none"> • 1,8 • 2,0 • 2,2 • 2,4 • 2,6
	Barwa	Regulacja stopnia odbioru kolorów.	Od 0 do 100
	Saturacja	Regulacja stopnia czystości kolorów.	Od 0 do 100
	AMA	Poprawia czas reakcji panelu LCD dla odcieni szarości.	<ul style="list-style-type: none"> • WYŁĄCZ. • Wysoka • Premium
	Zakr. RGB PC	Określa zakres skali kolorów. Wybierz opcję, która odpowiada ustawieniu zakresu RGB podłączonego urządzenia.	<ul style="list-style-type: none"> • Auto • RGB (0 do 255) • RGB (16 do 235)
	Resetować kolor	Resetuje niestandardowe ustawienia kolorów na domyślne wartości fabryczne.	<ul style="list-style-type: none"> • TAK • NIE

Dostępne opcje menu dla każdego Tryb koloru

W zależności od ustawionej opcji **Tryb koloru** dostępne opcje regulacji koloru mogą być różne. Lista służy wyłącznie jako odniesienie, ponieważ dostępne opcje również różnią się w zależności od wejścia. Niedostępne opcje menu zostaną wyszarzone.

Tryb koloru	Ustawienia									
	Jasność	Kontrast	Ostrość	Super rozd.	Temp. barwowa	Gamma	Barwa	Saturacja	B.I.+	Dost. wg cz trw.
Low Blue Light	√ ⁽²⁾	√ ⁽²⁾	√	√	X	X	X	X	√ ⁽³⁾	√ ⁽²⁾
Rec. 709	√	√	√	√	X	X	X	X	X	X
Oslabienie koloru	√ ⁽²⁾	X	√	√	X	X	X	X	√ ⁽³⁾	√ ⁽²⁾
M-book	√ ⁽²⁾	X	√	√	X	X	X	X	√ ⁽³⁾	√ ⁽²⁾
Gra - wysługi	√	√	√	√	X	X	X	X	X	X
RPG	√	√	√	√	X	X	X	X	X	X
FPS	√	√	√	√	X	X	X	X	X	X
Standard	√ ⁽²⁾	√ ⁽²⁾	√	√	√ ⁽²⁾	√ ⁽²⁾	X	X	√ ⁽³⁾	√ ⁽²⁾
Papier elektroniczny	√ ⁽²⁾	√ ⁽²⁾	√	√	X	X	X	X	√ ⁽³⁾	√ ⁽²⁾
Użytk.	√	√	√	√	√	√	√	√	X	X
Kino HDRi	√ ⁽²⁾	√ ⁽²⁾	√	√	X	X	X	X	√	X
Kino HDRi emulowane	√ ⁽²⁾	√ ⁽²⁾	√	√	X	X	X	X	√	X
Gry HDRi	√ ⁽²⁾	√ ⁽²⁾	√	√	X	X	X	X	√	X
Gry HDRi emulowane	√ ⁽²⁾	√ ⁽²⁾	√	√	X	X	X	X	√	X
HDR (gdy B.I.+ ma wartość WYŁ.)	X	√	√	√	X	X	X	X	X	X
HDR: Emulowane (gdy B.I.+ ma wartość WYŁ.)	X	√	√	√	X	X	X	X	X	X









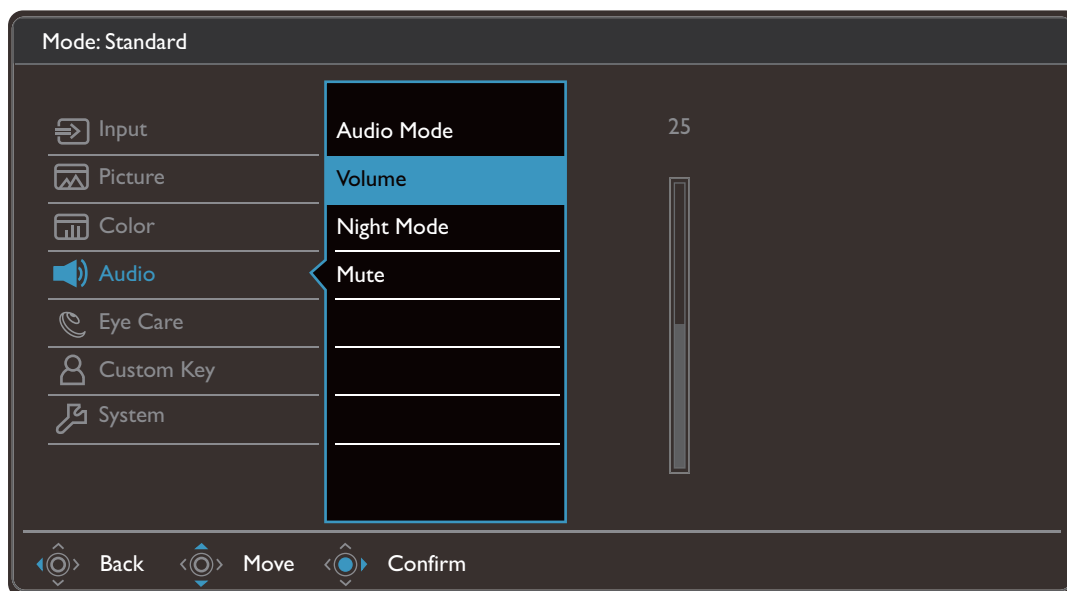



- V: Dostępne.
- X: Niedostępne.
- ⁽¹⁾: Ustawienie **B.I.+** pozostaje bez zmian i nie można go zmienić.
- ⁽²⁾: Dostępna tylko, gdy wyłączona jest funkcja **B.I.+**.
- ⁽³⁾: Dostępna tylko, gdy wyłączona jest funkcja **Dost. wg cz trw.**

Menu Audio

Dostępne opcje menu mogą się różnić w zależności od źródła sygnału wejściowego, funkcji oraz ustawień. Dostępne opcje menu będą wyszarzone. Niedostępne przyciski będą nieaktywne, a odpowiednie ikony menu ekranowego znikną. W przypadku modeli bez niektórych funkcji ich ustawienia i powiązane pozycje nie będą wyświetlane w menu.



1. Z menu przycisków skrótów wybierz  (**Menu**).
2. Użyj przycisków  lub , aby wybrać opcję **Audio**.
3. Aby przejść do podmenu, wybierz , a następnie użyj przycisku  lub , aby wybrać element menu.
4. Aby wprowadzić zmiany, użyj przycisku  lub , albo naciśnij , aby zatwierdzić wybór.
5. Aby powrócić do poprzedniego menu, wybierz .
6. Aby wyjść z menu, wybierz .

Element	Funkcja	Zakres	
Tryb audio	Wybiera jeden z korektorów, aby uzyskać najlepszy efekt audio w określonym scenariuszu.		
	Na żywo/Pop	Utrzymuje harmonię muzyki i wokalu jak w występie na żywo.	
	Kino	Poprawia bas przy jednoczesnym utrzymaniu czystego wokalu.	
	Rozmowy/Wokal	Redukuje szum w celu poprawienia jakości czystości dźwięku.	

Element	Funkcja		Zakres
	Gra	Poprawia pozycjonowanie dźwięku, aby słuchacz mógł zidentyfikować jego lokalizację lub miejsca dochodzenia poszczególnych dźwięków np. lecącej kuli lub kroków wroga.	
	Rock / Impreza	Aktywuje efekt otaczający 3D i wzmocnienia rytmu.	
Głośność	Regulacja głośności.		0 ~ 50
Tryb nocny	<p>Ogranicza głośne efekty dźwiękowe, szczególnie w filmach akcji i poprawia wyrazistość głosu przy niskiej głośności. Ten tryb jest odpowiedni do oglądania filmów w nocy. Efekt dźwiękowy jest silniejszy przy użyciu Poziom 2.</p> <p> Dostępne tylko wtedy, gdy wybrano Kino w Tryb audio.</p>		<ul style="list-style-type: none"> • WYŁĄCZ. • Poziom 1 • Poziom 2
Wycisz	Wycisza sygnał wejściowy dźwięku.		<ul style="list-style-type: none"> • WLĄCZONY • WYŁĄCZ.

Menu Eye Care

Dostępne opcje menu mogą się różnić w zależności od źródła sygnału wejściowego, funkcji oraz ustawień. Dostępne opcje menu będą wyszarzone. Niedostępne przyciski będą nieaktywne, a odpowiednie ikony menu ekranowego znikną. W przypadku modeli bez niektórych funkcji ich ustawienia i powiązane pozycje nie będą wyświetlane w menu.

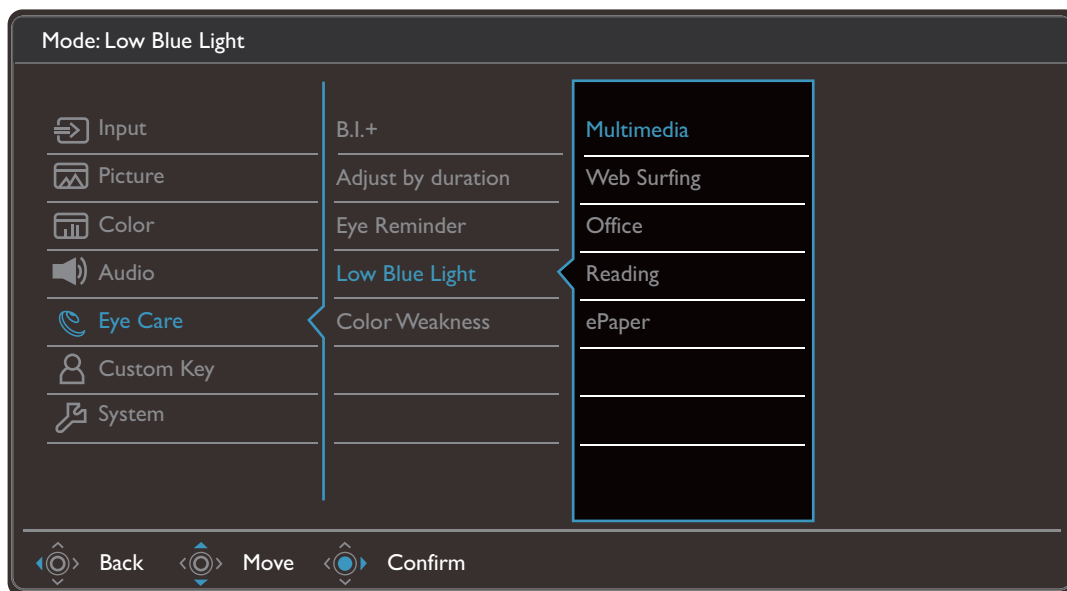

1. Z menu przycisków skrótów wybierz (**Menu**).
2. Użyj przycisków lub , aby wybrać opcję **Eye Care**.
3. Aby przejść do podmenu, wybierz , a następnie użyj przycisku lub , aby wybrać element menu.
4. Aby wprowadzić zmiany, użyj przycisku lub , albo naciśnij , aby zatwierdzić wybór.
5. Aby powrócić do poprzedniego menu, wybierz .
6. Aby wyjść z menu, wybierz .

Element	Funkcja	Zakres
B.I.+ (Bright Intelligence Plus)	Włączanie i wyłączanie funkcji Bright Intelligence Plus. Wbudowany czujnik światła współpracuje z technologią Bright Intelligence Plus w celu wykrywania światła otoczenia, jasności i kontrastu obrazu oraz temperatury koloru, a następnie automatycznie dostosowuje ustawienia ekranu.	• WLĄCZONY • WYŁĄCZ.
	Światłomierz	Ustawienie wyświetlania na ekranie warunków oświetlenia wokół monitora.

Element	Funkcja		Zakres	
	Czułość czujnika	Dostosowuje czułość czujnika światła w celu zmiany zakresu jasności, która ma być wykrywana. Może to być przydatne do korekcji nierównomiernego oświetlenia podczas wykrywania światła.	0 ~ 100	
Dost. wg cz trw.	Temperatura kolorów monitora zmienia się wraz z czasem użytkowania monitora, aby zmniejszyć możliwe zmęczenie oczu.		• WLĄCZONY • WYŁĄCZ.	
Odpoczynek dla oczu	Pozwala wbudowanemu czujnikowi zbliżeniowemu wykryć obecność użytkownika w odległości do około 90 cm. Jeśli czujnik wykryje obecność użytkownika przez dłużej ustalony czas, monitor wyświetli komunikat, który przypomni o odpoczynku.		• WYŁĄCZ. • 30 min • 45 min • 60 min	
Low Blue Light	<p>Powoduje zmniejszenie intensywności niebieskiego światła na ekranie, aby zmniejszyć ryzyko ekspozycji oczu na niebieskie światło.</p>  <p>Ilość niebieskiego światła zredukowana w każdym z trybów low blue light (niska ilość niebieskiego światła) różni się i może być ustawiona oddzielnie dla poszczególnych scenariuszy. Wybierz jeden tryb w zależności od potrzeby.</p>		• WLĄCZONY • WYŁĄCZ.	
	Multimedia	Do przeglądania plików multimedialnych.		
	Internet	Do surfowania w Internecie.		
	Biuro	Do prac biurowych lub środowisku biurowym.		
	Czytanie	Do czytania ebooków lub dokumentów.		
	Papier elektroniczny	Do czytania ebooków lub dokumentów czarno-białych o odpowiedniej jasności ekranu i przejrzystości tekstu.		
Osłabienie koloru	Umożliwia dostosowanie wyświetlania kolorów w celu ułatwienia ich rozróżniania osobom mającym z tym trudności.		• WLĄCZONY • WYŁĄCZ.	
	Filtr czerwony	Decyduje o sile filtra czerwonego. Im większa wartość, tym mocniejszy efekt.		0 ~ 20
	Filtr zielony	Decyduje o sile filtra zielonego. Im większa wartość, tym mocniejszy efekt.		0 ~ 20

Menu Przycisk niestan.

Dostępne opcje menu mogą się różnić w zależności od źródła sygnału wejściowego, funkcji oraz ustawień. Dostępne opcje menu będą wyszarzone. Niedostępne przyciski będą nieaktywne, a odpowiednie ikony menu ekranowego znikną. W przypadku modeli bez niektórych funkcji ich ustawienia i powiązane pozycje nie będą wyświetlane w menu.

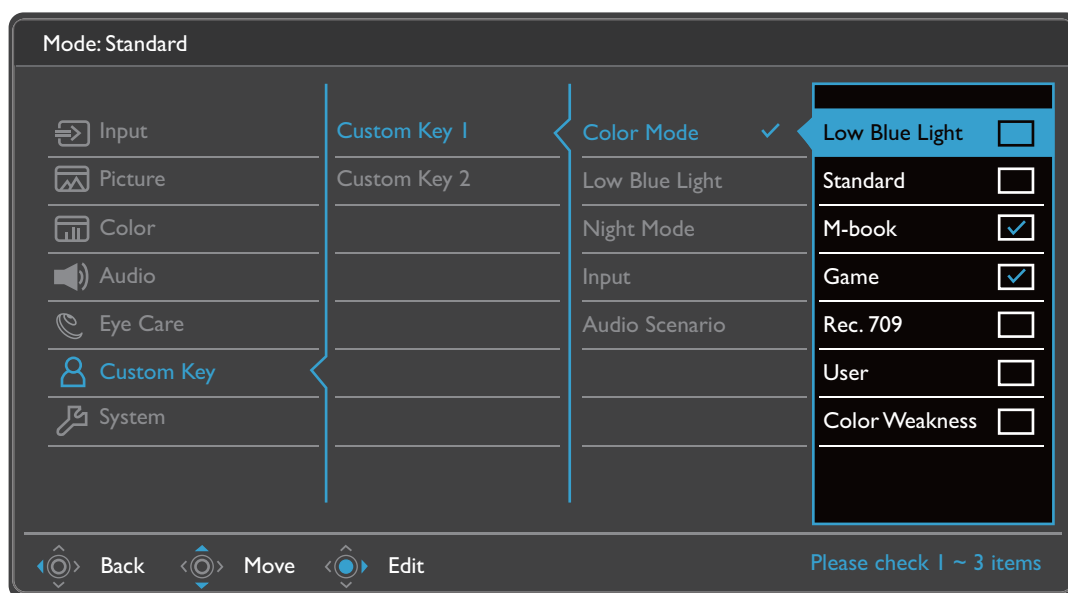









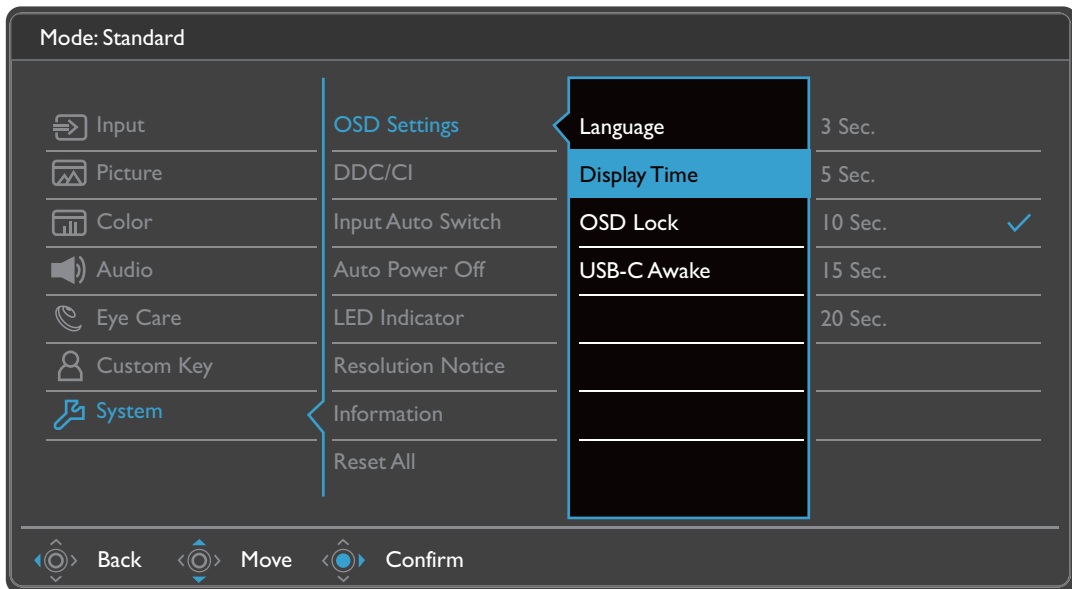



1. Z menu przycisków skrótów wybierz (**Menu**).
2. Użyj przycisków lub , aby wybrać opcję **Przycisk niestan.**
3. Aby przejść do podmenu, wybierz , a następnie użyj przycisku lub , aby wybrać element menu.
4. Aby wprowadzić zmiany, użyj przycisku lub , albo naciśnij , aby zatwierdzić wybór.
5. Aby powrócić do poprzedniego menu, wybierz .
6. Aby wyjść z menu, wybierz .



Element	Funkcja	Zakres
Przycisk niestan. 1	Ustawia dostęp do funkcji poprzez naciśnięcie przycisku niestandardowego 1. Najpierw wybierz kategorię, a następnie wybierz maksymalnie 3 opcje, które będą dostępne przez naciśnięcie tego przycisku.	<ul style="list-style-type: none"> • Tryb koloru • Low Blue Light • Tryb nocny
Przycisk niestan. 2	Ustawia dostęp do funkcji poprzez naciśnięcie przycisku niestandardowego 2. Najpierw wybierz kategorię, a następnie wybierz maksymalnie 3 opcje, które będą dostępne przez naciśnięcie tego przycisku.	<ul style="list-style-type: none"> • Wejście • Scena dźwiękowa

Menu System

Dostępne opcje menu mogą się różnić w zależności od źródła sygnału wejściowego, funkcji oraz ustawień. Dostępne opcje menu będą wyszarzone. Niedostępne przyciski będą nieaktywne, a odpowiednie ikony menu ekranowego znikną. W przypadku modeli bez niektórych funkcji ich ustawienia i powiązane pozycje nie będą wyświetlane w menu.



1. Z menu przycisków skrótów wybierz  (**Menu**).
2. Użyj przycisków  lub , aby wybrać opcję **System**.
3. Aby przejść do podmenu, wybierz , a następnie użyj przycisku  lub , aby wybrać element menu.
4. Aby wprowadzić zmiany, użyj przycisku  lub , albo naciśnij , aby zatwierdzić wybór.
5. Aby powrócić do poprzedniego menu, wybierz .
6. Aby wyjść z menu, wybierz .













Element	Funkcja		Zakres
Ustaw. OSD	Język	<p>Umożliwia ustawienie języka wyświetlania menu OSD.</p> <p> Opcje językowe wyświetlane w danym menu OSD mogą różnić się od opcji przedstawionych w kolumnie z prawej strony w zależności od produktu dostarczanego do danego regionu.</p>	<ul style="list-style-type: none"> • English • Français • Deutsch • Italiano • Español • Polski • Češky • Magyar • Română • Nederlands • Русский • Svenska • Português • العربية • 日本語 • 한국어 • 繁體中文 • 简体中文
	Czas wyświetlania	Dostosowuje czas wyświetlania menu OSD.	<ul style="list-style-type: none"> • 3 sek. • 5 sek. • 10 sek. • 15 sek. • 20 sek.
	Blokada OSD	<p>Zapobiega przypadkowym zmianom wszystkich ustawień monitora. Kiedy ta funkcja jest aktywna, zostaje wyłączone operowanie elementami sterowania OSD oraz przyciskami skrótów.</p> <p> Aby odblokować elementy sterujące OSD, naciśnij i przytrzymaj dowolny przycisk przez 5 sekund.</p>	
	USB-C czuwanie	<p>Jeśli ta funkcja jest wyłączona, port USB-C™ nie ma zasilania, gdy monitor jest w trybie czuwania.</p> <p>Aby w porcie USB-C™ było zasilanie w trybie czuwania monitora, zmień to ustawienie na WŁĄCZONY.</p>	<ul style="list-style-type: none"> • WŁĄCZONY • WYŁĄCZ.

Element	Funkcja	Zakres
DDC/CI	<p>Umożliwia ustawianie parametrów pracy monitora za pomocą oprogramowania w komputerze.</p>  Interfejs DDC/CI (Display Data Channel/Command Interface) został opracowany przez konsorcjum Video Electronics Standards Association (VESA). Dzięki interfejsowi DDC/CI parametry pracy monitora można przysyłać do oprogramowania komputera i przeprowadzać zdalną diagnostykę.	<ul style="list-style-type: none"> • WLĄCZONY • WYŁĄCZ.
Aut. przeł. wejś.	Ustawia na automatyczne wykrywanie dostępnych źródeł wejścia.	<ul style="list-style-type: none"> • WLĄCZONY • WYŁĄCZ.
Autom. wył. Zasilania	Umożliwia ustawienie czasu automatycznego wyłączenia monitora w trybie oszczędzania energii.	<ul style="list-style-type: none"> • WYŁĄCZ. • 10 min • 20 min • 30 min
Wskaźnik LED	Włącza lub wyłącza wskaźnik LED przycisku zasilania.	<ul style="list-style-type: none"> • WLĄCZONY • WYŁĄCZ.
Powiad. o rozd.	Ustawienie wyświetlania powiadomienia o zalecanej rozdzielczości w przypadku wykrycia nowego źródła sygnału przez monitor.	<ul style="list-style-type: none"> • WLĄCZONY • WYŁĄCZ.
Informacje	Wyświetla informacje o produkcie.	<ul style="list-style-type: none"> • Wejście • Akt. rozd. • Opt. rozd. • FreeSync • HDR • Nazwa modelu
Reset. wszyst.	Resetuje wszystkie ustawienia trybów, kolorów i geometrii na domyślne wartości fabryczne.	<ul style="list-style-type: none"> • TAK • NIE

Rozwiązywanie problemów

Najczęściej zadawane pytania (FAQ)

Obrazowanie

-  Obraz jest rozmyty.
-  Pobierz **Resolution file (Plik rozdzielczości)** z witryny internetowej (patrz [Wsparcie techniczne dla produktu na stronie 4](#)). Patrz „**Zmiana rozdzielczości ekranu**“. A następnie wybierz właściwą rozdzielczość, częstotliwość odświeżania i dokonaj regulacji na podstawie tych instrukcji.
-  Czy obraz staje się nieostry przy rozdzielczościach niższych od standardowej (maksymalnej)?
-  Pobierz **Resolution file (Plik rozdzielczości)** z witryny internetowej (patrz [Wsparcie techniczne dla produktu na stronie 4](#)). Patrz „**Zmiana rozdzielczości ekranu**“. Wybierz rozdzielczość standardową.
-  Widoczne są błędy pikseli.
- Jeden z kilku pikseli jest zawsze czarny, jeden lub kilka pikseli są zawsze białe, jeden lub kilka pikseli są zawsze czerwone, zielone, niebieskie lub innego koloru.
-  • Oczyszć ekran LCD.
• Kilkakrotnie włącz-wyłącz zasilanie.
• Są to piksele, które są zawsze jasne lub ciemne; jest to naturalna wada, charakterystyczna dla technologii LCD.
-  Obraz ma nieodpowiedni kolor.
-  Wydaje się być zbyt żółty, niebieski lub różowy.
-  Przejdź do opcji **Kolor > Zaawan. > Resetować kolor**, a następnie wybierz **TAK**, aby zresetować ustawienia koloru do domyślnych wartości fabrycznych.
- Jeśli obraz nadal nie wygląda poprawnie i menu ekranowe OSD również ma nieodpowiedni kolor, oznacza to, że w sygnale brakuje jednego z trzech kolorów podstawowych. Sprawdź złącza kabli sygnałowych. Jeśli któryś z wtyków jest uszkodzony lub odłamany skontaktuj się ze sprzedawcą, aby uzyskać pomoc.
-  Obraz jest zniekształcony, błyska lub migocze.
-  Pobierz **Resolution file (Plik rozdzielczości)** z witryny internetowej (patrz [Wsparcie techniczne dla produktu na stronie 4](#)). Patrz „**Zmiana rozdzielczości ekranu**“. A następnie wybierz właściwą rozdzielczość, częstotliwość odświeżania i dokonaj regulacji na podstawie tych instrukcji.
-  Monitor działa w jego własnej, niezmienionej rozdzielczości, ale obraz jest wciąż zniekształcony.
-  Obrazy z różnych źródeł sygnału mogą być zniekształcone lub rozciągnięte przy ustawieniu własnej rozdzielczości monitora. Żeby obraz z każdego źródła sygnału był wyświetlany w sposób optymalny, można ustawić odpowiednie proporcje tych źródeł za pomocą funkcji **Tryb wyświetlania**. Szczegółowe informacje można znaleźć w części [Tryb wyświetlania na stronie 43](#).

- ? Obraz jest przesunięty w jednym kierunku.
- ✓ Pobierz **Resolution file (Plik rozdzielczości)** z witryny internetowej (patrz [Wsparcie techniczne dla produktu na stronie 4](#)). Patrz „**Zmiana rozdzielczości ekranu**”. A następnie wybierz właściwą rozdzielczość, częstotliwość odświeżania i dokonaj regulacji na podstawie tych instrukcji.
- ? Na ekranie jest widoczny nikiły cień pochodzący od wyświetlanego nieruchomego obrazu.
- ✓
 - Uaktywnij funkcję zarządzania energią, aby umożliwić komputerowi i monitorowi przechodzenie do trybu „uśpienia” z niskim zużyciem energii, kiedy nie są aktywnie wykorzystywane.
 - Używaj wygaszacza ekranu, aby zapobiegać występowaniu retencji obrazu.

Wskaźnik LED zasilania

- ? Wskaźnik LED świeci na biało lub pomarańczowo.
- ✓
 - Jeśli wskaźnik LED świeci ciągłym biało światłem, monitor jest włączony.
 - Jeśli dioda LED na monitorze świeci się na biało i na ekranie widoczny jest komunikat **Przekroczenie zakresu**, oznacza to, że używasz trybu wyświetlania nie obsługiwanego przez monitor - zmień ustawienia na jedno z obsługiwanych trybów. Pobierz **Resolution file (Plik rozdzielczości)** z witryny internetowej (patrz [Wsparcie techniczne dla produktu na stronie 4](#)). Patrz „**Zmiana rozdzielczości ekranu**”. A następnie wybierz właściwą rozdzielczość, częstotliwość odświeżania i dokonaj regulacji na podstawie tych instrukcji.
 - Jeśli dioda LED na ekranie świeci się na pomarańczowo, aktywny jest tryb oszczędzania energii. Wciśnij dowolny przycisk klawiatury komputera lub porusz myszką. Jeśli to nie pomoże, sprawdź łącza kabla sygnałowego. Jeśli któryś z wtyków jest uszkodzony lub odłamany skontaktuj się ze sprzedawcą, aby uzyskać pomoc.
 - Jeśli dioda LED nie świeci się, sprawdź gniazdko zasilania, zewnątrz źródło zasilania i przełącznik zasilania. Włącz wskaźnik LED za pomocą poleceń **System > Wskaźnik LED**.

Elementy sterowania OSD

- ? Nie są dostępne elementy sterujące OSD.
- ✓ Aby odblokować elementy sterowania OSD, kiedy menu OSD jest zablokowane, naciśnij i przytrzymaj dowolny przycisk przez 5 sekund.

Komunikaty OSD

- ? Podczas uruchamiania komputera na ekranie zostanie wyświetlony komunikat **Przekroczenie zakresu**.
- ✓ Jeśli podczas uruchamiania komputera na ekranie zostanie wyświetlony komunikat **Przekroczenie zakresu**, oznacza to problem zgodności komputera spowodowany przez system operacyjny lub kartę graficzną. System dostosuje automatycznie częstotliwość odświeżania ekranu. Należy jedynie odczekać na uruchomienie systemu operacyjnego.

Audio

- ? Z wbudowanych głośników nie dochodzi dźwięk.
- ✓
 - Sprawdź, czy żądany przewód wejściowy sygnału audio został odpowiednio podłączony. Szczegóły znaleźć można w rozdziale [Podłączanie przewodu audio. na stronie 21](#).
 - Zwiększ głośność (może być wyciszona lub zbyt niska).
 - Odłącz słuchawki i/lub głośniki zewnętrzne. (Jeżeli są podłączone do monitora, wbudowane głośniki są automatycznie wyciszane.)
- ? Z podłączonych głośników zewnętrznych nie dochodzi dźwięk.
- ✓
 - Odłącz słuchawki (jeżeli są podłączone do monitora).
 - Sprawdź, czy wtyczka słuchawek jest prawidłowo podłączona.
 - Jeżeli zewnętrzne głośniki są zasilane z portu USB, sprawdź poprawność połączeń USB.
 - Zwiększ głośność (może być wyciszona lub zbyt niska) głośników zewnętrznych.
 - Jeżeli ustanowione jest połączenie USB-C™, upewnij się, że wybrane zostało odpowiednie ustawienie wyjścia audio na laptopie. Można szukać opcji podobnych do „Słuchawki USB”.

Czujniki

- ? Czujnik światła monitora nie działa poprawnie.
- ✓ Czujnik światła jest zlokalizowany z przodu, u dołu monitora. Proszę sprawdzić:
 - Czy usunięto naklejkę chroniącą czujnik.
 - Jeśli włączona jest funkcja Bright Intelligence / Bright Intelligence Plus. Zaznacz **Eye Care > B.I.+** (Bright Intelligence Plus).
 - Jeśli przed czujnikiem znajdują się jakieś przeszkody, które uniemożliwiają poprawne wykrycie natężenia światła.
 - Jeśli obiekty lub ubiór w jasnych kolorach znajdują się przed czujnikiem. Jasne kolory (szczególnie biały i fluorescencyjne) odbijają światło i czujnik nie może wykryć głównych źródeł światła.

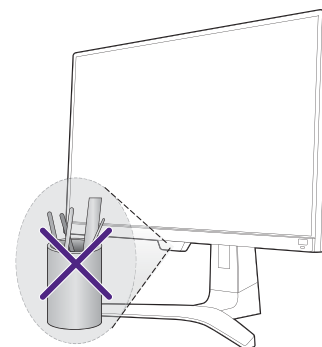

HDR

- ? Na ekranie wyświetlany jest komunikat **HDR: Emulowane**.
- ✓ Oznacza, że zawartość wejściowa nie jest zgodna z technologią HDR i monitor jest w trybie emulacji HDR. Zobacz [Praca z technologią HDR na stronie 36](#), aby sprawdzić, czy używany jest obsługiwany odtwarzacz, zawartość i przewód.

Połączenie USB-C™ (modele z portami USB-C™)

- ? Laptop z połączeniem USB-C™ nie przesyła sygnału wideo ani audio.
- ✓ Sprawdź połączenia przewodów oraz ustawienia menu w następującej kolejności.
 - Sprawdź, czy przewód USB-C™ został prawidłowo podłączony do monitora i laptopa. Zapoznaj się z [Podłączanie przewodu obrazu komputera PC. na stronie 20](#), aby uzyskać więcej informacji.
 - Sprawdź, czy w menu źródło wejścia zostało ustawione na **USB-C z Wejście**.

Pilot

- ? Monitor nie odpowiada na działanie pilota.
- ✓
 - Sprawdź, czy pilot i monitor znajdują się w zasięgu działania, i że pomiędzy nimi nie ma przeszkód. Zapoznaj się z [Pilot zdalnego sterowania i zasięg jego działania na stronie 31](#), aby uzyskać więcej informacji.
 - Poziom naładowania baterii pilota jest coraz niższy. Wymień baterię na nową. Zapoznaj się z [Wkładanie baterii na stronie 17](#), aby uzyskać więcej informacji.
 - Sprawdź, czy elementy sterujące menu ekranowego są zablokowane. Aby odblokować elementy sterujące menu ekranowego, naciśnij i przytrzymaj klawisz z tyłu monitora przez 5 sekund.

Potrzebujesz więcej pomocy?

Jeśli problemy nie zostaną rozwiązane po wypróbowaniu metod zawartych w tym podręczniku, skontaktuj się ze sprzedawcą lub odwiedź lokalną stronę w witrynie Support.BenQ.com, aby uzyskać więcej wsparcie lub kontakt z lokalnym działem obsługi klienta.