



# Signa S4 SYSTEM KINA DOMOWEGO

---

Instrukcja obsługi

O instrukcjach .....	4	Odtwarzanie .....	23
O opisach w tej instrukcji .....	4	Oglądanie telewizji, filmów i słuchanie muzyki .....	23
Akcesoria .....	5	Ustawienie poziomu głośności .....	24
Wkładanie baterii .....	6	Ustawienie poziomu głośności subwoofera .....	24
Zasięg działania pilota zdalnego sterowania .....	6	Czasowe wyciszenie dźwięku .....	24
Nazwy elementów i ich funkcje .....	7	Odtwarzanie muzyki na urządzeniu Bluetooth .....	25
Soundbar .....	7	Parowanie urządzenia Bluetooth po raz pierwszy ....	25
Subwoofer .....	11	Parowanie z innymi urządzeniami Bluetooth .....	26
Pilot zdalnego sterowania .....	12	Odtwarzanie muzyki za pomocą sparowanego	
Połączenia .....	14	urządzenia Bluetooth .....	26
Rozmieszczenie .....	14	Ustawienia .....	27
Ustawianie soundbara z przodu telewizora .....	14	Ustawienia .....	27
Wieszanie soundbara na ścianie .....	15	Wybór trybu dźwięku .....	27
Rozmieszczenie subwoofera .....	17	Automatyczne przełączanie w tryb czuwania (funkcja	
Podłączenie odbiornika TV .....	18	automatycznego czuwania) .....	28
Odbiornik telewizyjny ze złączem HDMI i z obsługą		Zmniejszenie zużycia energii w trybie czuwania	
funkcji eARC (Enhanced Audio Return Channel) lub		(funkcja głębokiego czuwania) .....	28
ARC (Audio Return Channel) .....	19	Włączanie lub wyłączenie połączenia w trybie	
Odbiornik telewizyjny ze złączem HDMI i brakiem		gotowości przez funkcję sterowania HDMI .....	29
obsługi funkcji eARC lub ARC / Telewizor z optycznym		Automatyczne włączanie zasilania zgodnie z	
złączem cyfrowym .....	20	odtwarzaniem urządzenia odtwarzającego (funkcja	
Odbiornik telewizyjny ze złączem HDMI i brakiem		automatycznego włączania) .....	30
obsługi funkcji eARC lub ARC / Telewizor ze złączem		Korzystanie z urządzenia za pomocą pilota telewizora	
analogowym .....	21	.....	31
Podłączanie przewodów zasilających .....	22		

Wskazówki .....	33
Rozwiązywanie problemów .....	33
Zasilanie nie włącza się / jest wyłączone .....	34
Nie można uruchomić funkcji za pomocą pilota zdalnego sterowania .....	35
Polecenia pilota zdalnego sterowania i rozwiązywanie problemów z urządzeniem .....	35
Brak dźwięku .....	36
Odtwarzanie Bluetooth nie działa .....	37
Nie działa funkcja sterowania HDMI .....	38
Dźwięk jest słyszalny z głośników odbiornika telewizyjnego .....	38
Przywracanie ustawień fabrycznych .....	39
Dodatek .....	40
Informacje dotyczące HDMI .....	40
Informacje o znakach handlowych .....	41
Dane techniczne .....	42
Soundbar .....	42
Subwoofer .....	45

Dziękujemy za zakup tego Polk produktu.

W celu zapewnienia właściwej obsługi, przeczytaj dokładnie niniejszą instrukcję i obsługuj urządzenie zgodnie ze wskazówkami w niej zawartymi.

Po przeczytaniu instrukcję należy zachować na przyszłość.



## O instrukcjach

Do tego urządzenia dołączone są następujące instrukcje.

- Zasady bezpieczeństwa (w zestawie)/Ostrzeżenia dotyczące korzystania z baterii (w zestawie): Opisuje szczegółowe uwagi, które należy wziąć pod uwagę, aby korzystać z tego urządzenia prawidłowo i bezpiecznie. Przeczytaj uważnie przed użyciem tego urządzenia.
- Skrócona instrukcja obsługi (w zestawie): Opisuje podstawy korzystania z tego urządzenia. Przeczytaj, jeśli używasz tego urządzenia po raz pierwszy.
- Instrukcja obsługi (niniejsza instrukcja): Opisuje szczegółowe informacje na temat korzystania z tego urządzenia. Opisuje również rozwiązywanie problemów.

## O opisach w tej instrukcji







- Signa S4 (soundbar i subwoofer) opisano jako to urządzenie w niniejszej instrukcji.
- W tej instrukcji jeśli można obsługiwać soundbara lub pilota zdalnego sterowania, opisane są głównie ustawienia dla pilota.
- Symbole użyte w niniejszej instrukcji mają następujące znaczenie.

	Informacje takie jak środki ostrożności dotyczące użytkowania i ograniczenia funkcji.
	Informacje, takie jak dodatkowe uwagi, które warto znać.

- Zawartość tego urządzenia może być aktualizowana bez powiadomienia.

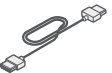
## Aksesoria

Sprawdź, czy następujące elementy są dostarczone wraz z urządzeniem.

 <p>Skrócona instrukcja obsługi</p>	 <p>Zasady bezpieczeństwa</p>	 <p>Uwagi dotyczące używania baterii</p>	 <p>Szablon do montażu na ścianie</p>	 <p>Przewody zasilania</p>
 <p>Przewód HDMI</p>	 <p>Przewód optyczny</p>	 <p>Dystanse do montażu na ścianie</p>	 <p>Pilot zdalnego sterowania</p>	 <p>Baterie R03/AAA</p>

## Wkładanie baterii

- 1 Zsuń pokrywę tylną z pilota w kierunku strzałki.

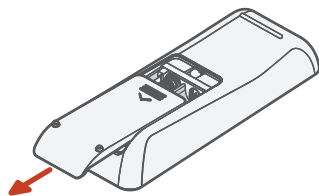

- 2 Włóż prawidłowo dwie baterie do komory baterii, tak jak pokazano na ilustracji.

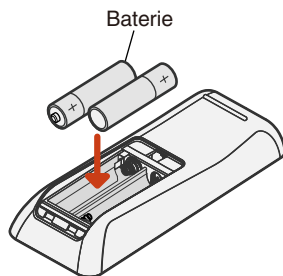

- 3 Załóż z powrotem tylną osłonę.

### UWAGA

- Wyjmij baterie, jeżeli pilot nie będzie używany przez dłuższy czas.
- W przypadku wycieku baterii, dokładnie wytrzyj przedział baterii i włóż nową baterię.

## Zasięg działania pilota zdalnego sterowania

Chcąc sterować urządzeniem za pomocą pilota zdalnego sterowania, nakieruj pilota na odbiornik sygnału zdalnego sterowania znajdujący się w tym urządzeniu.

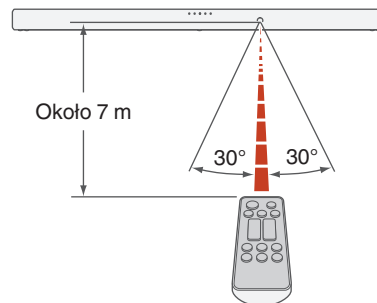

# Nazwy elementów i ich funkcje

## Soundbar

### ■ Panel górny

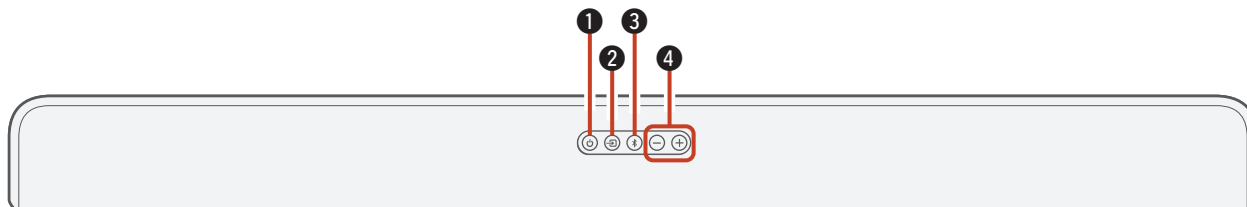

#### ❶ Przycisk zasilania (⏻)

Służy do włączania/wyłączania zasilania głośnika soundbar (przełączania w tryb czuwania). (👉 str. 23)

Łączy z zasilaniem głośnika soundbar i włącza/wyłącza zasilanie subwoofera (przełącza w tryb czuwania).

#### ❷ Przycisk źródła sygnału (📶)

Służą do wyboru źródła sygnału. (👉 str. 23)

Po każdym naciśnięciu przycisku przełącza źródło sygnału.

#### ❸ Przycisk Bluetooth (📶)

- Przełącza źródło sygnału na "Bluetooth". (👉 str. 25)
- Używany do parowania urządzeń Bluetooth. (👉 str. 25)

#### ❹ Przyciski głośności (+, -)

Służą do regulacji poziomu głośności. (👉 str. 24)

## ■ Panel przedni

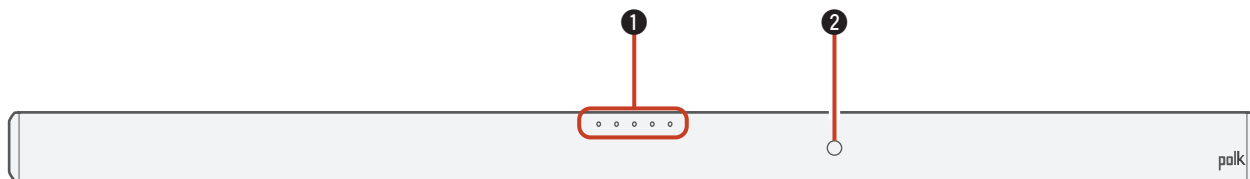

### 1 Dioda LED stanu

Wyświetlany jest stan, taki jak zasilanie, źródło sygnału, format audio lub tryb dźwięku. (👉 str. 9)

### 2 Czujnik zdalnego sterowania

Odbiera sygnał z pilota zdalnego sterowania. (👉 str. 6)



## ■ Dioda LED stanu



<b>Moc</b>	Wył. (tryb gotowości)	<input type="radio"/> <input type="radio"/> <input type="radio"/> <input type="radio"/> <input type="radio"/>	<b>Tryb dźwięku</b> [Ex.] źródło wejściowe: TV (HDMI eARC/ARC)	Tryb filmu	<input type="radio"/> <input type="radio"/> <input type="radio"/> <input type="radio"/> <input checked="" type="radio"/>	Miganie jeden raz
	Włączony	<input type="radio"/> <input type="radio"/> <input type="radio"/> <input type="radio"/> <input type="radio"/>		Tryb muzyki	<input type="radio"/> <input type="radio"/> <input type="radio"/> <input type="radio"/> <input checked="" type="radio"/>	Miganie dwa razy
<b>Źródło sygnału</b>	TV (HDMI eARC/ARC)	<input type="radio"/> <input type="radio"/> <input type="radio"/> <input type="radio"/> <input type="radio"/>		Tryb nocnego	<input type="radio"/> <input type="radio"/> <input type="radio"/> <input type="radio"/> <input checked="" type="radio"/>	Miganie trzy razy
	TV (OPTICAL)	<input type="radio"/> <input type="radio"/> <input type="radio"/> <input type="radio"/> <input type="radio"/>		Regulacji głośu 1	<input type="radio"/> <input type="radio"/> <input type="radio"/> <input type="radio"/> <input checked="" type="radio"/>	Miganie jeden raz
	AUX	<input type="radio"/> <input type="radio"/> <input type="radio"/> <input type="radio"/> <input type="radio"/>		Regulacji głośu 2	<input type="radio"/> <input type="radio"/> <input type="radio"/> <input type="radio"/> <input checked="" type="radio"/>	Miganie dwa razy
Bluetooth	<input type="radio"/> <input type="radio"/> <input type="radio"/> <input checked="" type="radio"/> <input type="radio"/>	Regulacji głośu 3		<input type="radio"/> <input type="radio"/> <input type="radio"/> <input type="radio"/> <input checked="" type="radio"/>	Miganie trzy razy	
<b>Format audio</b> [Ex.] źródło wejściowe: TV (HDMI eARC/ARC)	Dolby Atmos	<input checked="" type="radio"/> <input type="radio"/> <input type="radio"/> <input type="radio"/> <input type="radio"/>				
	Dolby (inny niż Atmos)	<input checked="" type="radio"/> <input type="radio"/> <input type="radio"/> <input type="radio"/> <input type="radio"/>				
	PCM (lub Brak Sygnału)	<input type="radio"/> <input type="radio"/> <input type="radio"/> <input type="radio"/> <input type="radio"/>				
	Nieobsługiwany format dźwięku	<input checked="" type="radio"/> <input type="radio"/> <input type="radio"/> <input type="radio"/> <input type="radio"/>				

## ■ Panel tylny

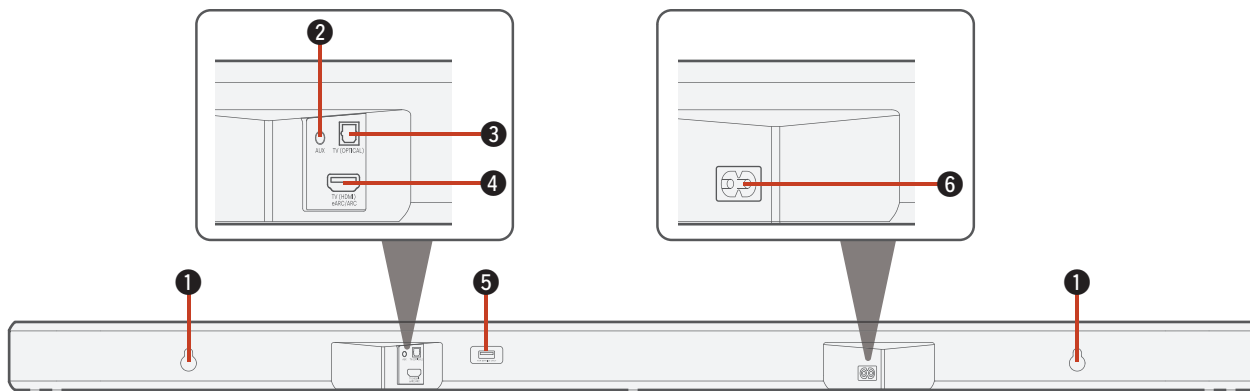

### ❶ Otwór do montażu na ścianie

Używany do montażu soundbaru na ścianie. (👉 str. 15)

### ❷ Złącze wejściowe dźwięku AUX

Użyj dostępnego na rynku kabla audio stereo 3,5 mm, aby podłączyć urządzenie dźwiękowe. (👉 str. 21)

### ❸ Optyczne złącze wejściowe (TV (OPTICAL))

Użyj dołączonego w zestawie przewodu optycznego do podłączenia odbiornika telewizyjnego ze złączem optycznym. (👉 str. 20)

### ❹ Złącze HDMI (TV (HDMI) eARC/ARC)

Użyj dołączonego przewodu HDMI do podłączenia odbiornika telewizyjnego z obsługą funkcji eARC lub ARC. (👉 str. 19)

### ❺ Port USB

Terminal usługi. Ten port nie obsługuje odtwarzania muzyki z dysków flash USB.

### ❻ Gniazdo zasilania

Do podłączania przewodu zasilania. (👉 str. 22)

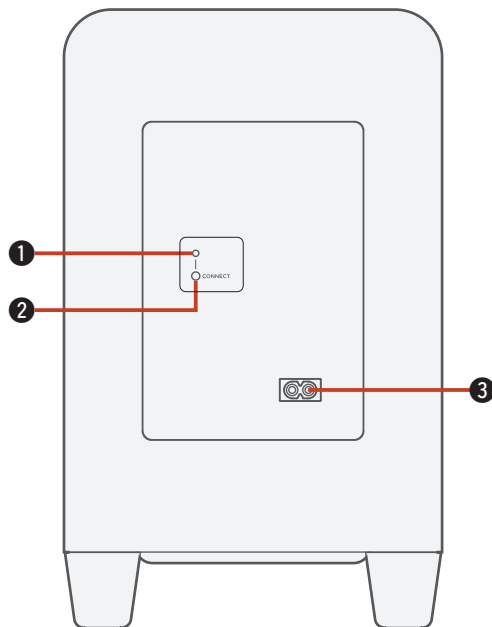

## Subwoofer

### ■ Panel tylny



#### 1 Dioda LED stanu

Wyświetla stan subwoofera.

Wskaźnik diody LED	Stan
○	Kiedy subwoofer jest w trybie czuwania
 → 	Kiedy głośnik soundbar i subwoofer zostały bezprzewodowo połączone



- Głośnik soundbar i subwoofer są bezprzewodowo połączone w ramach domyślnego ustawienia fabrycznego. Jeśli z subwoofera nie wydobywa się żaden dźwięk, ponownie bezprzewodowo połącz głośnik soundbar i subwoofer. (🔧 str. 36)

#### 2 Przycisk CONNECT

Używany do bezprzewodowego łączenia głośnika soundbar i subwoofera. (🔧 str. 36)

#### 3 Gniazdo zasilania

Do podłączenia przewodu zasilania. (🔧 str. 22)

## Pilot zdalnego sterowania

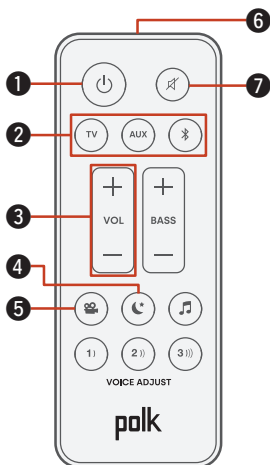

### 1 Przycisk zasilania (⏻)

Służy do włączania/wyłączania zasilania głośnika soundbar (tryb czuwania). (👉 str. 23)

Łączy z zasilaniem głośnika soundbar i włącza/wyłącza zasilanie subwoofera (tryb czuwania).

### 2 Przyciski źródła sygnału (TV, AUX, 📶)

Służą do wyboru źródła sygnału. (👉 str. 23)

### 3 Przyciski głośności (VOL +, -)

Służą do regulacji poziomu głośności. (👉 str. 24)

### 4 Przycisk trybu nocnego (🌙)

Kompresuje dynamikę (różnicę między najgłośniejszym i najcichszym dźwiękiem), dzięki czemu dźwięk jest lepiej słyszalny przy niskich głośnościach. (👉 str. 27)

### 5 Przycisk trybu filmu (🎬)

Ciesz się dźwiękiem przestrzennym niczym w kinie. (👉 str. 27)

### 6 Nadajnik sygnału zdalnego sterowania

Nadaje sygnał z pilota zdalnego sterowania. (👉 str. 6)

### 7 Przycisk Mute (🔇)

Wyciszenie dźwięku wyjściowego. Wciśnij ponownie, żeby wyciszyć. (👉 str. 24)

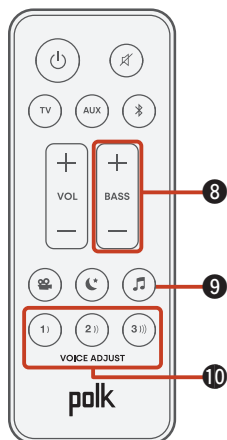

**8 Przcisk służący do regulowania subwoofera (BASS +, -)**

Reguluje poziom głośności subwoofera. (👉 str. 24)

**9 Przcisk trybu muzyki (🎵)**

Ciesz się pełną, szeroką przestrzenią akustyczną. (👉 str. 27)

**10 Przcisk regulacji głosu (VOICE ADJUST 1, 2, 3)**

Dostosowanie głośności dialogów w filmach, wokalu w muzyce itp. w celu ułatwienia słuchania. (👉 str. 27)  
Można ustawić na 3 poziomy. Ustaw tę opcję na żądaną wartość.

## Rozmieszczenie

### Ustawianie soundbara z przodu telewizora

Ustaw głośnik soundbar na przeciwko odbiornika telewizyjnego itp., na płaskiej powierzchni.

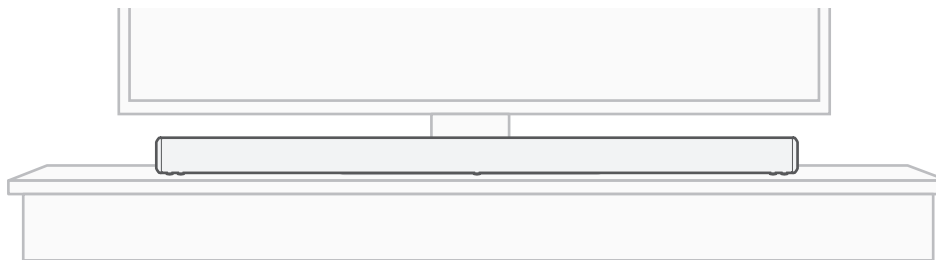

#### UWAGA

- Podczas umieszczania głośnika soundbar na przeciwko odbiornika telewizyjnego, upewnij się, że głośnik nie zaktóca czujnika pilota zdalnego sterowania itp.

## Wieszanie soundbara na ścianie

Soundbar może być zamontowany na ścianie za pomocą dwóch otworów znajdujących się z tyłu urządzenia. Montując bar na ścianie, umieść go w płaskiej, pionowej pozycji.

Dla bezpieczeństwa najlepiej jest poprosić wykonawcę o montaż soundbara na ścianie.

### UWAGA

- Aby bezpiecznie korzystać z urządzenia, nie stawiaj ani nie wieszaj na nim żadnych przedmiotów.
- Nie należy montować soundbara na ścianie wykonanej z materiału, który może się łatwo kruszyć, takiego jak zaprawa murarska lub sklejka dekoracyjna. Może to spowodować wysunięcie śruby i wypadnięcie soundbara, a w rezultacie może dojść do obrażeń ciała lub uszkodzenia soundbara.
- Nie zapomnij przymocować kabli połączeniowych do ściany, aby nie można było za nie pociągnąć ani potknąć się o nie, powodując upadek urządzenia. Po zakończeniu prac montażowych sprawdź, czy urządzenie jest bezpiecznie zamocowane.
- Ponadto należy okresowo sprawdzać, czy urządzenie jest solidnie zamontowane i czy nie ma ryzyka jego upadku.
- Połk nie ponosi żadnej odpowiedzialności za szkody, obrażenia lub wypadki spowodowane problemami z miejscem lub metodą montażu.

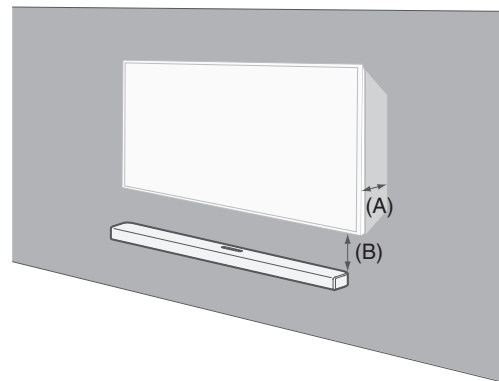

(A) Głębokość zamontowanego telewizora	(B) Wymagana przestrzeń między dolną częścią telewizora a górną częścią listwy soundbara
Mniej niż 64 mm	Więcej niż 50 mm
64 – 102 mm	Więcej niż 102 mm
Więcej niż 102 mm	Więcej niż 191 mm



- Podczas montażu głośnika soundbar na ścianie, użyj załączanego szablonu do montażu na ścianie.

### Jak korzystać z szablonu do montażu na ścianie

- 1 Przyklej szablon do miejsca, w którym chcesz zamontować głośnik soundbar.  
Pozostaw wystarczająco dużo miejsca między telewizorem a listwą dźwiękową, aby dźwięk z głośników Atmos na górze listwy, który wystaje w kierunku sufitu, nie był blokowany przez telewizor. Zalecenia dotyczące odstępów znajdują się w tabeli na poprzedniej stronie. (📖 str. 15)
- 2 Wkręć do ściany śruby do montażu ściennego, postępując zgodnie z szablonem.  
Wkręć jeden wkręt samogwintujący (dostępny w handlu, o średnicy od 5 mm do 6 mm) do ściany o wytrzymałości wystarczającej do utrzymania ciężaru soundbara lub do materiału wzmacniającego na ścianie.

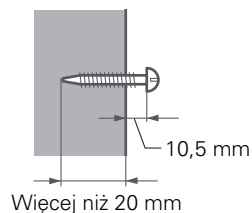

- 3 Usuń szablon ze ściany.
- 4 Zamontuj załączony dystans do montażu na ścianie na grzbiecie głośnika soundbar.  
Dystanse do montażu na ścianie tworzą miejsce, przez które przewody przechodzą pomiędzy głośnikiem soundbar a ścianą.
- 5 Zawieś soundbara na śrubach.



## Rozmieszczenie subwoofera

Umieść subwoofer na płaskiej powierzchni w pobliżu głośnika soundbar.

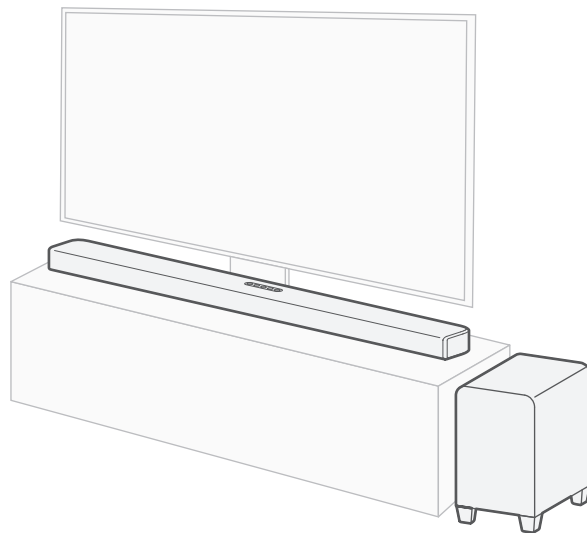

## Podłączenie odbiornika TV

Sposób podłączenia odbiornika telewizyjnego zależy od tego, w jakie jest on wyposażony złącza i funkcje.



- Włącz funkcję sterowania HDMI telewizora podczas używania kabla HDMI do podłączenia urządzenia do twojego odbiornika telewizyjnego. (Szczegółowe informacje zawiera instrukcja obsługi odbiornika telewizyjnego).
- Wyłącz głośnik odbiornika telewizyjnego, żeby zminimalizować głośność, kiedy korzystasz z tego urządzenia.
- Zalecane jest połączenie za pomocą kabla HDMI, jednak można je wykonać bez niego.

### UWAGA

- Podczas podłączania upewnij się, że wszystkie urządzenia są wyłączone.
- Nie podłączaj do gniazda zasilania przewodów zasilania do momentu, aż wszystkie urządzenia zostaną połączone.

## Odbiornik telewizyjny ze złączem HDMI i z obsługą funkcji eARC (Enhanced Audio Return Channel) lub ARC (Audio Return Channel)

Użyj dołączonego przewodu HDMI do podłączenia tego urządzenia do odbiornika telewizyjnego z obsługą funkcji ARC i eARC.

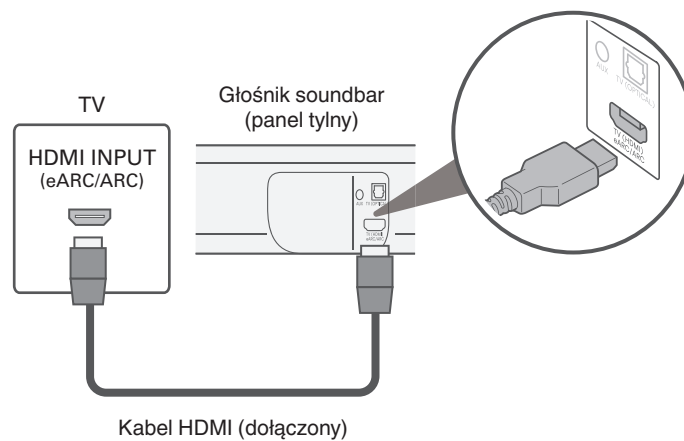

- Odbiornik telewizyjny musi być wyposażony także w funkcję eARC lub ARC.

## Odbiornik telewizyjny ze złączem HDMI i brakiem obsługi funkcji eARC lub ARC / Telewizor z optycznym złączem cyfrowym

Użyj dołączonego przewodu HDMI i przewodów optycznych do podłączenia tego urządzenia do odbiornika telewizyjnego.

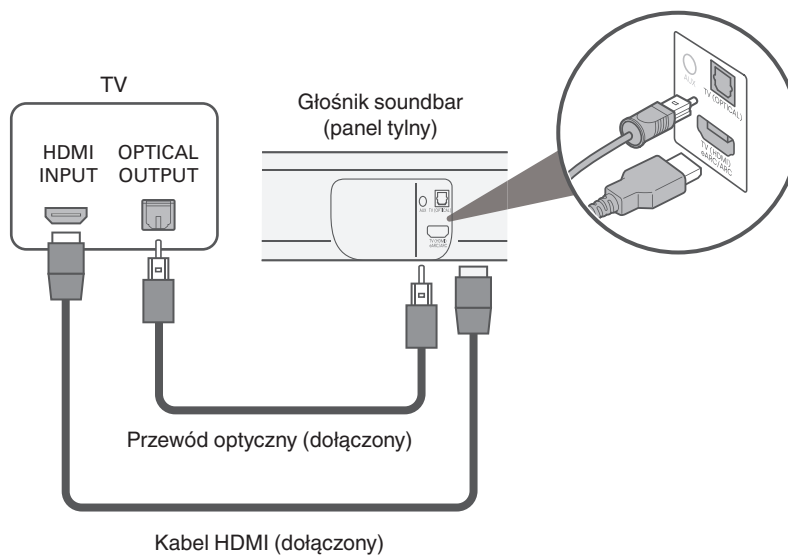

- Dopasuj w jednej linii przewód optyczny do kształtu terminala, do którego należy włożyć przewód.

## Odbiornik telewizyjny ze złączem HDMI i brakiem obsługi funkcji eARC lub ARC / Telewizor ze złączem analogowym

Użyj dotychczasowego przewodu HDMI i dostępnego na rynku przewodu audio stereo 3,5 mm do podłączenia tego urządzenia do odbiornika telewizyjnego.

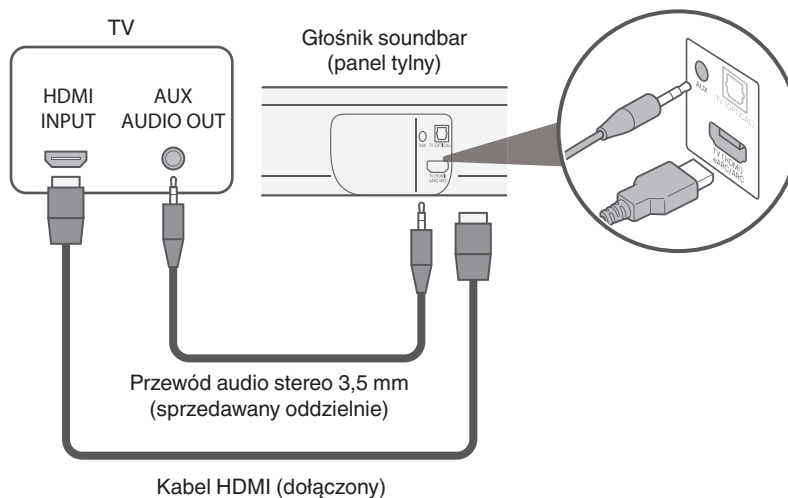

## Podłączanie przewodów zasilających

Po wykonaniu wszystkich połączeń włącz wtyczkę zasilania do gniazda sieciowego.

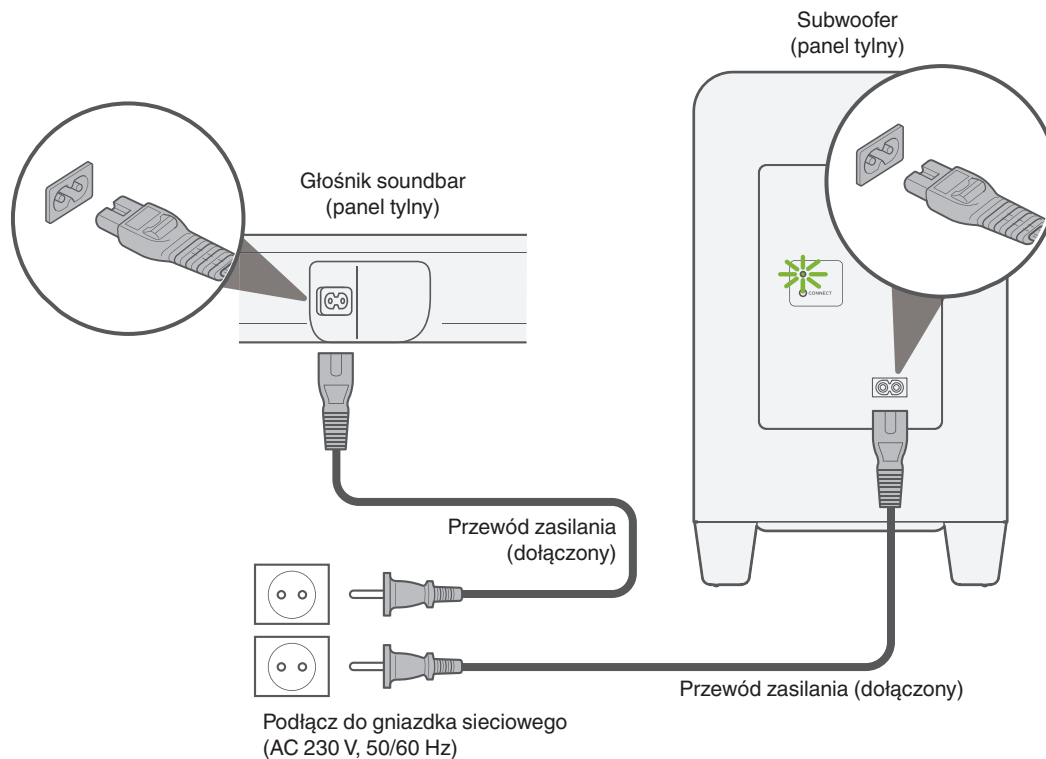

# Oglądanie telewizji, filmów i słuchanie muzyki

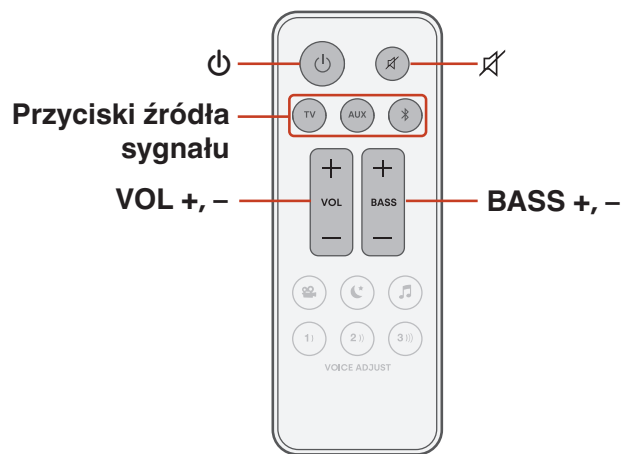

**1** Włącz zasilanie odbiornika TV i połączonych urządzeń.

**2** Naciśnij przycisk , aby włączyć zasilanie urządzenia.

**3** Naciśnij przycisk źródła sygnału.

**TV:** Urządzenie podłączone do telewizora ((HDMI) eARC/ARC, OPTICAL)

**AUX:** Urządzenie podłączone do AUX (ANALOG)

**⌘:** Urządzenie Bluetooth

**4** Odtwórz z urządzenia podłączonego do tego urządzenia.

Szczegółowe informacje można znaleźć w instrukcji obsługi danego urządzenia.



- Połącz odbiornik telewizyjny z funkcją sterowania HDMI z tym urządzeniem przez przewód HDMI i włącz funkcję sterowania HDMI, aby umożliwić sterowanie między urządzeniami z dowolnego z nich. ( str. 40)

## Ustawienie poziomu głośności

### 1 Użyj przycisków VOL + lub VOL -, aby wyregulować głośność.

Po naciśnięciu przycisku dioda LED statusu zapali się zgodnie z aktualną głośnością.

- Za każdym naciśnięciem przycisku głośności diody LED statusu migną, a liczba migających diod LED wzrośnie lub zmaleje w zależności od ustawionej głośności.
- Diody LED statusu migną trzy razy po osiągnięciu maksymalnej lub minimalnej głośności.



- Po włączeniu urządzenie uruchamia się z poziomem głośności ustawionym przed przejściem w tryb czuwania. Jeśli jednak głośność była wcześniej ustawiona na wysoką, zaczyna się od ustawienia głośności obniżonej do pewnego poziomu.

## Ustawienie poziomu głośności subwoofera

### 1 Użyj przycisków BASS + lub BASS -, aby wyregulować głośność subwoofera.

Po naciśnięciu przycisku dioda LED statusu zapali się zgodnie z aktualną głośnością subwoofera.

- Dioda LED statusu miga po każdym naciśnięciu przycisku, a liczba migających diod LED zwiększa się lub zmniejsza, aby dostosować się do głośności subwoofera.
- Gdy głośność subwoofera osiągnie maksimum lub minimum, dioda LED statusu mignie trzy razy.

## Czasowe wyciszenie dźwięku

### 1 Naciśnij przycisk .

Wszystkie diody LED statusu migną.



- Aby anulować, ponownie naciśnij .



## Odtwarzanie muzyki na urządzeniu Bluetooth

Pliki muzyczne zapisane na urządzeniach Bluetooth, takich jak smartfony, cyfrowe odtwarzacze muzyki itp., mogą być odtwarzane na tym urządzeniu poprzez sparowanie i połączenie go z urządzeniem Bluetooth.

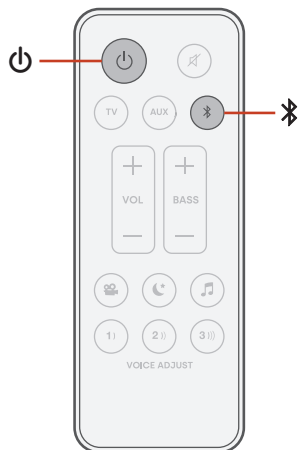

### Parowanie urządzenia Bluetooth po raz pierwszy

Sparuj to urządzenie z urządzeniem Bluetooth.



Gdy urządzenie Bluetooth zostało sparowane, nie zachodzi potrzeba ponownego parowania.

- 1 Naciśnij przycisk , aby włączyć zasilanie urządzenia.**
- 2 Naciśnij przycisk , aby wybrać "Bluetooth" jako źródło dźwięku.**



Automatyczne przełączenie w tryb parowania podczas pierwszego korzystania z urządzenia.  
Dioda LED statusu miga na niebiesko, gdy urządzenie jest w trybie parowania.
- 3 Włącz ustawienia Bluetooth w urządzeniu Bluetooth.**
- 4 Wybierz "Polk Signa S4" z listy urządzeń wyświetlanych na ekranie urządzenia Bluetooth.**

Dioda LED stanu zapali się na niebiesko, a urządzenie i urządzenie Bluetooth zostaną sparowane.

## Parowanie z innymi urządzeniami Bluetooth

- 1 Naciśnij przycisk , aby włączyć zasilanie urządzenia.**
- 2 Naciśnij przycisk , aby wybrać "Bluetooth" jako źródło dźwięku.**
- 3 Włącz ustawienia Bluetooth w urządzeniu Bluetooth.**
- 4 Naciśnij i przytrzymaj przez 3 sekundy przycisk .**  
To urządzenie przechodzi w tryb parowania, a dioda LED statusu wielokrotnie miga na niebiesko.
- 5 Wybierz "Polk Signa S4" z listy urządzeń wyświetlanych na ekranie urządzenia Bluetooth.**  
Dioda LED stanu zapali się na niebiesko, a urządzenie i urządzenie Bluetooth zostaną sparowane.

## Odtwarzanie muzyki za pomocą sparowanego urządzenia Bluetooth

- 1 Naciśnij przycisk , aby włączyć zasilanie urządzenia.**
- 2 Naciśnij przycisk , aby wybrać "Bluetooth" jako źródło dźwięku.**
- 3 Włącz ustawienia Bluetooth w urządzeniu Bluetooth.**  
Dioda LED stanu świeci się na niebiesko i łączy się z ostatnim połączonym urządzeniem Bluetooth. Jeśli połączenie zostanie zerwane, połącz urządzenie ponownie.
- 4 Rozpocznij odtwarzanie muzyki za pomocą dowolnej aplikacji na urządzeniu Bluetooth.**

## Ustawienia

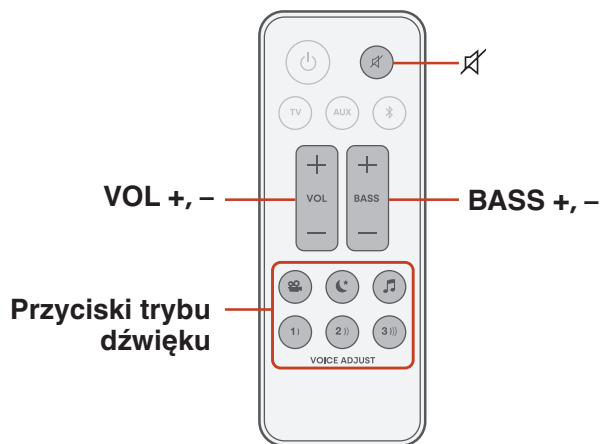

Wykonaj poniższe działania i ustawienia zgodnie z potrzebami.



### Wybór trybu dźwięku

#### 1 Naciśnij przycisk trybu dźwięku, aby wybrać tryb dźwięku.

Po naciśnięciu przycisku dioda LED stanu po prawej stronie mignie i zmieni się tryb dźwięku. (🔊 str. 9)

	Ciesz się dźwiękiem przestrzennym niczym w kinie.
	Kompresuje dynamikę (różnicę między najgłośniejszym i najcichszym dźwiękiem), dzięki czemu dźwięk jest lepiej słyszalny przy niskich głośnościach.
	Ciesz się pełną, szeroką przestrzenią akustyczną.
<b>VOICE ADJUST 1 / 2 / 3:</b>	Dostosowanie głośności dialogów w filmach, wokalu w muzyce itp. w celu ułatwienia słuchania. Można ustawić na 3 poziomy. Ustaw tę opcję na żądaną wartość.

## Automatyczne przełączanie w tryb czuwania (funkcja automatycznego czuwania)

Włącza lub wyłącza funkcję auto czuwania.

Gdy funkcja auto czuwania jest włączona, zasilanie tego urządzenia automatycznie przełącza się w tryb czuwania, jeśli przez ok. 20 minut lub więcej nie jest wykonywana żadna czynność lub dźwięk audio nie jest przesyłany.

### 1 Naciśnij i przytrzymaj przycisk przez 5 sekundy lub dłużej.

- Funkcja automatycznego trybu czuwania włącza się lub wyłącza, a dioda LED statusu miga, jak pokazano poniżej.

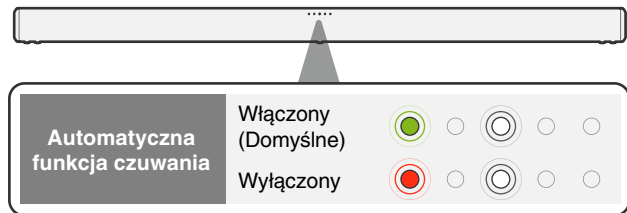

## Zmniejszenie zużycia energii w trybie czuwania (funkcja głębokiego czuwania)

To urządzenie można wprowadzić w tryb głębokiego czuwania, w którym pobór mocy jest niższy niż w normalnym trybie czuwania. Wykonaj poniższe czynności, aby wprowadzić urządzenie w tryb głębokiego czuwania.

### 1 Naciśnij i przytrzymaj przycisk VOICE ADJUST 3 przez 5 sekund lub dłużej.

- Funkcja głębokiego czuwania włącza się lub wyłącza, a dioda LED statusu miga, jak pokazano poniżej.

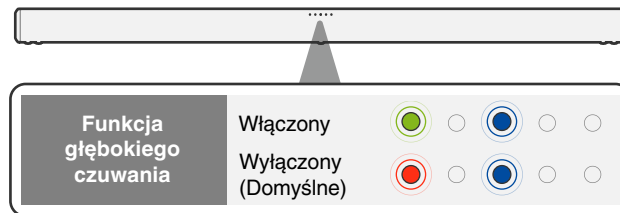



- Po naciśnięciu przycisku zasilania, gdy funkcja głębokiego czuwania jest włączona, wszystkie diody LED stanu migną na biało trzy razy, a urządzenie przejdzie w tryb głębokiej gotowości.
- Po naciśnięciu przycisku zasilania, gdy funkcja głębokiego czuwania jest wyłączona, wszystkie diody LED stanu migną na zielono trzy razy, a urządzenie przejdzie w tryb normalnej gotowości.

**UWAGA**

- Gdy to urządzenie znajduje się w głębokim trybie gotowości, nie można go włączyć, wykonując operacje przesyłania strumieniowego za pomocą połączenia Bluetooth.
- Gdy urządzenie znajduje się w trybie głębokiego czuwania, funkcja automatycznego włączania wejść optycznych i AUX nie może włączyć urządzenia. (🔧 str. 30)

## Włączanie lub wyłączenie połączenia w trybie gotowości przez funkcję sterowania HDMI

W ustawieniach domyślnych sterowanie HDMI automatycznie przełącza urządzenie w tryb czuwania, z działaniem w trybie czuwania telewizora. Gdy łączenie w trybie gotowości za pomocą funkcji sterowania HDMI jest wyłączone, odtwarzanie muzyki może być kontynuowane bez przełączania tego urządzenia w tryb gotowości, nawet jeśli telewizor jest ustawiony w tryb gotowości, gdy odtwarzacz muzyki lub inne urządzenie jest podłączone i odtwarza muzykę.

### 1 Naciśnij i przytrzymaj przycisk przez 5 sekund lub dłużej.

- Łączenie w trybie gotowości przez funkcję sterowania HDMI włącza się lub wyłącza, a dioda LED statusu miga, jak pokazano poniżej.

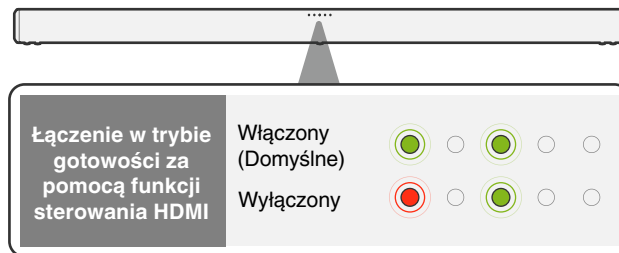

## Automatyczne włączanie zasilania zgodnie z odtwarzaniem urządzenia odtwarzającego (funkcja automatycznego włączania)

Jeśli włączysz funkcję automatycznego włączania i odtwarzanie zostanie rozpoczęte przez urządzenie odtwarzające, gdy urządzenie będzie w trybie gotowości, zasilanie tego urządzenia zostanie automatycznie włączone i rozpocznie się odtwarzanie. Ponadto, jeśli włączone jest zasilanie, źródło sygnału będzie automatycznie przełączone zgodnie z odtwarzaniem urządzenia odtwarzającego. Funkcję automatycznego włączania można włączyć lub wyłączyć dla każdego źródła sygnału.

- 1 Przełącz na źródło sygnału, które chcesz ustawić.
- 2 Na pilocie naciśnij przycisk odpowiadający źródłu sygnału, które chcesz ustawić, przez co najmniej pięć sekund.

Źródło sygnału	Przycisk
TV (HDMI) eARC/ARC	TV
OPTICAL	TV
AUX	AUX

Diody LED stanu na wyświetlaczu bieżącego źródła sygnału migną trzy razy.

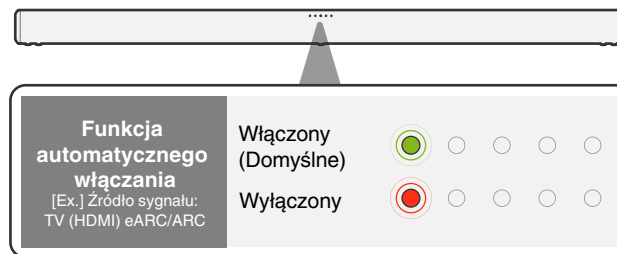

- Nawet jeśli funkcja automatycznego włączania jest włączona dla wejścia optycznego lub wejścia AUX, źródło sygnału nie zostanie automatycznie przełączone podczas odtwarzania HDMI (eARC/ARC).
- Gdy urządzenie znajduje się w trybie głębokiego czuwania, funkcja automatycznego włączania wejść optycznych i AUX nie może włączyć urządzenia. (🔧 str. 28)

## Korzystanie z urządzenia za pomocą pilota telewizora

Istnieją trzy sposoby obsługi tego urządzenia za pomocą pilota do telewizora.

### • Funkcja sterowania HDMI

Podłącz to urządzenie do telewizora obsługującego funkcję sterowania HDMI za pomocą kabla HDMI i włącz ustawienie sterowania HDMI w telewizorze, aby wykonywać podstawowe operacje na tym urządzeniu (zmiana źródła wejściowego, włączanie i wyłączenie zasilania, regulacja głośności) za pomocą pilota do telewizora.

Więcej informacji dotyczących funkcji sterowania HDMI uzyskasz w rozdziale "Funkcja sterowania HDMI". (👉 str. 40)

### • Funkcja zaprogramowanych ustawień pilota

W ustawieniu wstępnym regulacja głośności odbiorników telewizyjnych od największych producentów jest możliwa za pomocą przycisku regulacji głośności na pilocie zdalnego sterowania. Jest to przydatne, gdy używany przez Ciebie telewizor nie obsługuje funkcji sterowania HDMI albo po podłączeniu do odbiornika telewizyjnego bez złącza HDMI.

### • Funkcja nauki pilota

Jeśli telewizor nie obsługuje funkcji sterowania HDMI i zaprogramowanych ustawień pilota, skorzystaj z funkcji nauki pilota. Umożliwia to obsługę urządzenia za pomocą pilota do telewizora. ("Korzystanie z funkcji nauki pilota" (👉 str. 31))

## ■ Korzystanie z funkcji nauki pilota

### 1 Naciśnij i przytrzymaj urządzenia głównego przez min. 3 sekundy.

Wśród diod LED na wyświetlaczu statusu jedna biała dioda LED porusza się tam i z powrotem od lewej do prawej strony i wskazuje, że rozpoczął się tryb uczenia pilota.

### 2 Skieruj pilota tego urządzenia na czujnik zdalnego sterowania tego urządzenia i naciśnij przycisk pilota raz w celu nauki (np. VOL +).

Wszystkie diody LED stanu migną na biało.

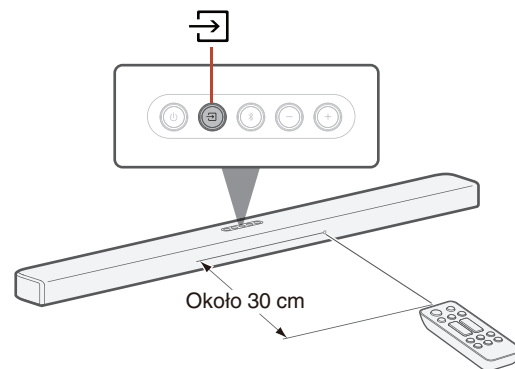

### 3 Skieruj pilota telewizora na czujnik zdalnego sterowania tego urządzenia i naciśnij przycisk pilota raz w celu nauki (np. przycisk zwiększania głośności).

Jeśli nauka powiedzie się, dioda LED statusu po prawej stronie mignie trzy razy na zielono.

Jeśli nauka nie powiedzie się, dioda LED statusu po prawej stronie mignie trzy razy na czerwono. W tym przypadku powtórz kroki 2 i 3.



- Gdy diody LED stanu znowu zaczną migać na biało, ponownie naciśnij przycisk pilota telewizora (np. przycisk zwiększania głośności).

### 4 W celu nauki nowej funkcji, powtórz kroki 2 i 3 w przypadku następnej funkcji.

### 5 Naciśnij i przytrzymaj urządzenia głównego przez min. 3 sekundy.

Dioda LED statusu po prawej stronie miga na biało trzy razy i wskazuje, że tryb uczenia pilota został zakończony.

Urządzenie wychodzi z trybu nauki pilota.

### 6 Sprawdź, czy operację (np. zwiększanie głośności) można wykonać na tym urządzeniu za pomocą pilota telewizora.



- Aby usunąć wszystkie wyuczone dane, naciśnij i przytrzymaj  na głośniku soundbar przez 10 sekund, aż wszystkie diody LED statusu migną pięć razy na purpurowo.
- W trybie głębokiego czuwania nie można wykonywać operacji za pomocą funkcji uczenia się pilota.
- Inne operacje nie mogą być wykonywane w trybie nauki pilota.
- Nauka pilota może nie być możliwa, w zależności od rodzaju pilota telewizora.



## Rozwiązywanie problemów

W przypadku pojawienia się problemu, najpierw sprawdź poniższe elementy:

1. Czy podłączenia są prawidłowe?
2. Czy urządzenie jest obsługiwane zgodnie z instrukcją?
3. Czy inne urządzenia towarzyszące działają prawidłowo?

Jeżeli urządzenie nie funkcjonuje prawidłowo, sprawdź odpowiednie objawy wymienione w tym rozdziale.

Jeśli objawy nie pasują do któregośkolwiek z tu opisanych, skontaktuj się ze sprzedawcą, gdyż może to być spowodowane usterką jednostki. W takim przypadku, odłącz urządzenie od zasilania i skontaktuj się ze sprzedawcą.

## Zasilanie nie włącza się / jest wyłączone

### Zasilanie nie włącza się.

- Upewnij się, czy przewód zasilania jest prawidłowo podłączony do gniazda zasilania. (🔧 str. 22)
- Jeśli zasilania tego urządzenia nie można włączyć za pomocą pilota do telewizora, naciśnij przycisk  $\cup$ , aby włączyć zasilanie tego urządzenia. (🔧 str. 40)
- Włącz funkcję sterowania HDMI telewizora podczas używania kabla HDMI do podłączenia urządzenia do kompatybilnego odbiornika telewizyjnego HDMI. (Szczegółowe informacje zawiera instrukcja obsługi odbiornika telewizyjnego).
- Jeśli nie można włączyć zasilania przez połączenie Bluetooth, oznacza to, że urządzenie znajduje się w trybie głębokiego czuwania. Naciśnij przycisk  $\cup$ , aby włączyć zasilanie urządzenia. (🔧 str. 28)
- Jeśli wyłączysz funkcję automatycznego włączania, zasilanie tego urządzenia nie włączy się automatycznie, nawet jeśli odtwarzanie zostanie rozpoczęte przez telewizor lub urządzenie odtwarzające. (🔧 str. 30)
- Jeżeli nie można włączyć zasilania za pomocą funkcji automatycznego włączania wejść optycznych i AUX, urządzenie znajduje się w trybie głębokiego czuwania. Naciśnij przycisk  $\cup$ , aby włączyć zasilanie urządzenia. (🔧 str. 30)

### Zasilanie wyłącza się automatycznie.

- Jeśli przez co najmniej 20 minut nie wykonano żadnych operacji i nie jest odtwarzany dźwięk, urządzenie automatycznie przełączy się w tryb czuwania. Włącz ponownie zasilanie tego urządzenia. Aby zapobiec automatycznemu wyłączeniu się zasilania, wyłącz funkcję automatycznego czuwania. (🔧 str. 28)

### Nawet jeśli zasilanie telewizora jest wyłączone, zasilanie tego urządzenia nie jest automatycznie wyłączone.

- Jeśli łączenie w trybie gotowości za pomocą funkcji sterowania HDMI jest wyłączone, urządzenie nie przełączy się w tryb czuwania, nawet jeśli zasilanie telewizora podłączonego przez HDMI jest wyłączone. (🔧 str. 29)
- Jeśli źródłem sygnału jest Bluetooth, urządzenie nie przełączy się w tryb czuwania, nawet jeśli zasilanie telewizora podłączonego przez HDMI jest wyłączone.

### Zasilanie wyłączy się, a dioda LED statusu po lewej stronie mignie na czerwono.

- Układ zabezpieczający został uaktywniony z powodu wzrostu temperatury w soundbarze. Odłącz kabel zasilania, odczekaj około godzinę aż urządzenie wystarczająco wystygnie, a następnie ponownie włącz zasilanie.
- Włącz ponownie zasilanie i zmniejsz głośność.

## Nie można uruchomić funkcji za pomocą pilota zdalnego sterowania

### Nie można uruchomić funkcji za pomocą pilota zdalnego sterowania.

- Baterie są zużyte. Wymień na nowe. (👉 str. 6)
- Używaj pilota z odległości nie większej niż 7 metrów od urządzenia i ustaw pilot pod kątem do 30° lub mniejszym. (👉 str. 6)
- Usuń przedmioty znajdujące się pomiędzy tym urządzeniem a pilotem zdalnego sterowania.
- Ułóż baterie prawidłowo wewnątrz pilota zgodnie z oznaczeniami ⊕ oraz ⊖. (👉 str. 6)
- Czujnik pilota zdalnego sterowania urządzeniem oświetlony jest silnym światłem (bezpośrednie światło słoneczne, lampa fluorescencyjna typu przemienne itp.). Przesuń urządzenie w miejsce, w którym czujnik pilota nie będzie bezpośrednio oświetlony silnym światłem.

## Polecenia pilota zdalnego sterowania i rozwiązywanie problemów z urządzeniem

### Polecenia pilota zdalnego sterowania i rozwiązywanie problemów z urządzeniem.



- Pamiętaj, że chociaż to urządzenie może zapamiętać niemal wszystkie polecenia zdalne IR (sygnały podczerwieni), to istnieje kilka rzadkich formatów kodów, których urządzenie nie może zapamiętać.

## Brak dźwięku

### Brak dźwięku.

- Sprawdź podłączenia wszystkich urządzeń. (👉 str. 18)
- Wsuń do oporu przewody do zacisków.
- Sprawdź, czy złącza wejściowe i wyjściowe nie zostały podłączone odwrotnie.
- Sprawdź, czy kable nie są uszkodzone.
- Sprawdź, czy wybrano właściwe źródło dźwięku. (👉 str. 23)
- Ustaw regulator głośności. (👉 str. 24)
- Upewnij się, że głośność nie jest wyciszona. (👉 str. 24)
- Jeśli dioda LED stanu świeci na czerwono, oznacza to, że sygnał audio, który nie jest obsługiwany przez to urządzenie, jest przesyłany. (👉 str. 9)  
W takim przypadku, ustaw format dźwięku "PCM" w wyjściowym urządzeniu audio.

### Z subwoofer nie dochodzi dźwięk.

- Kiedy pomiędzy głośnikiem soundbar a subwooferem znajduje się przeszkoda, usunąć ją lub umieścić subwoofer bliżej głośnika soundbar.
- Aby uniknąć zakłóceń elektromagnetycznych, należy umieścić to urządzenie z dala od kuchenek mikrofalowych, urządzeń sieci bezprzewodowej LAN i innych urządzeń Bluetooth.
- Upewnij się, że dioda LED stanu subwoofera świeci się na zielono. Jeśli światła się nie świecą, może to wskazywać, że głośnik soundbar i subwoofer nie są bezprzewodowo połączone. Ponownie wykonaj połączenie zgodnie z następującymi krokami.
  - ① Naciśnij przycisk , aby włączyć zasilanie urządzenia.
  - ② Naciśnij i przytrzymaj przycisk CONNECT na subwooferze przez 3 sekundy lub dłużej.  
Dioda LED stanu subwoofera miga na zielono, subwoofer przechodzi w tryb parowania.
  - ③ Naciśnij i przytrzymaj przyciski soundbar  i + przez 5 sekund lub dłużej, aż dioda LED stanu soundbara zacznie migać na czerwono.  
Soundbar przechodzi w tryb parowania, subwoofer automatycznie łączy się bezprzewodowo z soundbarem. Ponownie wykonaj kroki od ① do ③, jeśli urządzenia nie zostały połączone.

## Odtwarzanie Bluetooth nie działa

### Nie można sparować z urządzeniem Bluetooth.

- Możliwe, że funkcja Bluetooth nie jest włączona na urządzeniu Bluetooth. Zapoznaj się z instrukcją obsługi urządzenia Bluetooth, aby włączyć funkcję Bluetooth.
- To urządzenie może być sparowane z innym urządzeniem Bluetooth. Wybierz to urządzenie z listy urządzeń wyświetlanych na ekranie urządzenia Bluetooth.
- Przybliż urządzenie Bluetooth do tego urządzenia.
- Wyłącz i ponownie włącz zasilanie urządzenia Bluetooth, a następnie spróbuj ponownie.
- Tylko jedno urządzenie Bluetooth może być połączone.
- Połączenie z urządzeniem przenośnym poprzez Bluetooth działa nieprawidłowo. Włącz urządzenie przenośne, usuń dane parowania i sparuj ponownie to urządzenie z urządzeniem przenośnym.

### Dźwięk jest obcięty.

- Przybliż urządzenie Bluetooth do tego urządzenia.
- Usuń przeszkody pomiędzy tym urządzeniem a urządzeniem Bluetooth.
- Aby uniknąć zakłóceń elektromagnetycznych, należy umieścić to urządzenie z dala od kucharek mikrofalowych, urządzeń sieci bezprzewodowej LAN i innych urządzeń Bluetooth.
- Ponownie sparuj z urządzeniem Bluetooth. (🔍 str. 25)

## Nie działa funkcja sterowania HDMI

### **Nie działa funkcja sterowania HDMI.**

- Nie można obsługiwać urządzeń niezgodnych z funkcją sterowania HDMI. Dodatkowo, w zależności od podłączonego urządzenia lub ustawień, funkcja sterowania HDMI może nie działać. W takim przypadku należy sterować urządzeniem zewnętrznym bezpośrednio.
- Sprawdź, czy funkcja sterowania HDMI jest włączona we wszystkich urządzeniach podłączonych do amplitunera.

## Dźwięk jest słyszalny z głośników odbiornika telewizyjnego

### **Dźwięk jest słyszalny z głośników odbiornika telewizyjnego.**





- Wyłącz głośniki odbiornika telewizyjnego (zwykle poprzez odpowiednią opcję w menu ustawień, a w niektórych odbiornikach telewizyjnych za pomocą przetącznika na tylnym panelu).

## Przywracanie ustawień fabrycznych

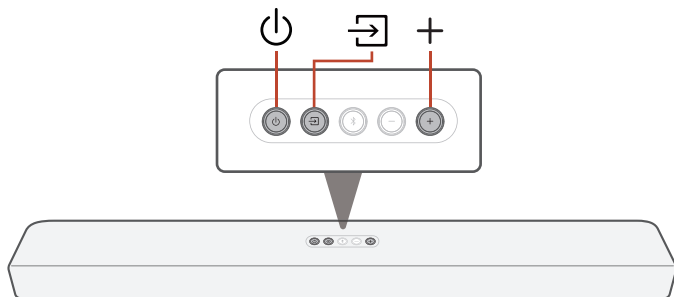
Jeżeli wskazania wyświetlacza nie są normalne lub, gdy działanie urządzenia jest inne niż to powinno wynikać z przeprowadzanych czynności, to konieczna jest inicjalizacja mikroprocesora.

Różne ustawienia zostały przywrócone do domyślnych wartości fabrycznych. Ponownie wprowadź ustawienia.



- 1 Naciśnij przycisk , aby włączyć zasilanie urządzenia.**
- 2 Naciśnij i przytrzymaj jednocześnie  oraz  w urządzeniu głównym przez co najmniej 5 sekundy.**  
Dioda LED stanu mignie trzy razy na czerwono.
- 3 Poczekaj około 10 sekund po zgaśnięciu diody LED, a następnie naciśnij .**  
Wszystkie ustawienia powracają do ustawień fabrycznych po ponownym uruchomieniu głośnika soundbar.

## Informacje dotyczące HDMI

Urządzenie to obsługuje poniższe funkcje HDMI.

- **Funkcja ARC (Audio Return Channel)**

Oglądaj filmy, słuchaj muzyki, itp. na telewizorze, podłączając do tego urządzenia telewizor z funkcją ARC za pomocą przewodu HDMI.

- **Funkcja eARC (Enhanced Audio Return Channel)**

Funkcja eARC jest kompatybilna ze standardowymi formatami dźwiękowymi ARC, a także wielokanałowymi formatami liniowymi PCM, Dolby TrueHD, Dolby Atmos i innymi, które nie mogą być przesyłane przez standardową funkcję ARC. Dodatkowo po podłączeniu do telewizora kompatybilnego z funkcją eARC można cieszyć się lepszą jakością odtwarzania dźwięku surround przez telewizor.

- **Funkcja sterowania HDMI**

Połącz odbiornik telewizyjny z funkcją sterowania HDMI z tym urządzeniem przez przewód HDMI i włącz funkcję sterowania HDMI, aby umożliwić sterowanie między urządzeniami z dowolnego z nich.

- Przetwarzanie źródła sygnału  
Jeśli odbiornik telewizyjny jest włączony, urządzenie automatycznie się włączy i przetoczy źródło sygnału.
- Łącze wyłączenia zasilania  
Łącze wyłączenia zasilania odbiornika telewizyjnego jest połączone, dlatego to urządzenie również się wyłączy.
- Regulacja głośności  
Głośność tego urządzenia można regulować przy pomocy pilota zdalnego sterowania odbiornika telewizyjnego.
- Przetwarzanie docelowego wyjścia audio  
Jeśli urządzenie jest włączone, dźwięk telewizora odtwarzany jest z tego urządzenia. Jeśli urządzenie jest wyłączone, dźwięk telewizora odtwarzany jest z głośników telewizora.

### UWAGA

- Niektóre funkcje mogą nie działać, w zależności od podłączonego odbiornika telewizyjnego.



## Informacje o znakach handlowych



Znak słowny i logo Bluetooth® są zastrzeżonymi znakami towarowymi będącymi własnością firmy Bluetooth SIG, Inc., a każde użycie tych znaków przez firmę Polk Audio podlega licencji. Inne znaki towarowe i nazwy handlowe należą do ich prawnych właścicieli.



Dolby, Dolby Atmos oraz symbol podwójnego "D" są znakami towarowymi Dolby Laboratories Licensing Corporation. Wyprodukowano na licencji Dolby Laboratories. Poufne niepublikowane prace. Copyright © 2012-2021 Dolby Laboratories. Wszelkie prawa zastrzeżone.



Skrót "HDMI", logo "HDMI" oraz nazwa "High-Definition Multimedia Interface" są znakami towarowymi lub zarejestrowanymi znakami towarowymi HDMI Licensing Administrator, Inc.

## Dane techniczne

### Soundbar

#### ■ Ogólne

Temperatura robocza:	5 °C - 35 °C
Zasilanie:	AC 100 - 240 V, 50/60 Hz
Pobór mocy:	40 W
Zużycie energii w trybie czuwania:	1,5 W
Pobór mocy w trybie głębokiego czuwania:	0,3 W
Max wejście analogowe:	2 Vrms
Częstotliwość próbkowania:	32 kHz, 44,1 kHz, 48 kHz
Obsługiwane formaty dźwięku:	Linear PCM, Dolby Digital, Dolby Digital Plus, Dolby TrueHD, Dolby Atmos

## ■ Sekcja bezprzewodowa

**Zakres stosowanych częstotliwości:** 2,4 GHz (bezprzewodowy subwoofer)

## ■ Sekcja Bluetooth

<b>Systemy komunikacji:</b>	Bluetooth wersja 5.0
<b>Moc nadawania:</b>	Klasa mocy 2
<b>Maksymalny zasięg komunikacji:</b>	Okolo 10 m w linii wzroku*
<b>Zakres stosowanych częstotliwości:</b>	Pasmo 2,4 GHz
<b>Schemat modulacji:</b>	FHSS (Frequency-Hopping Spread Spectrum)
<b>Obsługiwane profile:</b>	A2DP (Advanced Audio Distribution Profile) 1.3 AVRCP (Audio Video Remote Control Profile) 1.6
<b>Odpowiednie kodeki:</b>	SBC
<b>Zasięg transmisji (A2DP):</b>	20 Hz – 20 000 Hz

\*Rzeczywisty zasięg komunikacji może się różnić w zależności od czynników, takich jak przeszkody między urządzeniami, fale elektromagnetyczne z kuchenek mikrofalowych, ładunki elektrostatyczne, telefony bezprzewodowe, czułość odbioru, sprawności anteny, system operacyjny, oprogramowanie użytkowe itp.

## ■ Wymiary (Jednostka: mm)

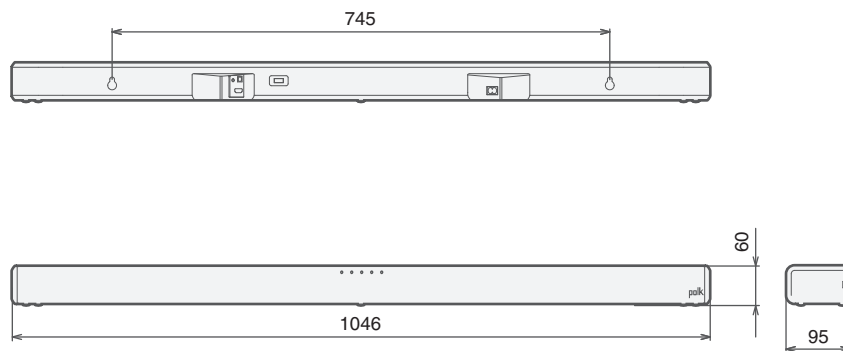

## ■ Waga: 2,9 kg

## Subwoofer

### ■ Ogólne

Temperatura robocza:	5 °C - 35 °C
Zasilanie:	AC 100 - 240 V, 50/60 Hz
Pobór mocy:	40 W
Zużycie energii w trybie czuwania:	0,3 W
Pobór mocy w trybie głębokiego czuwania:	0,3 W

### ■ Wymiary (Jednostka: mm)

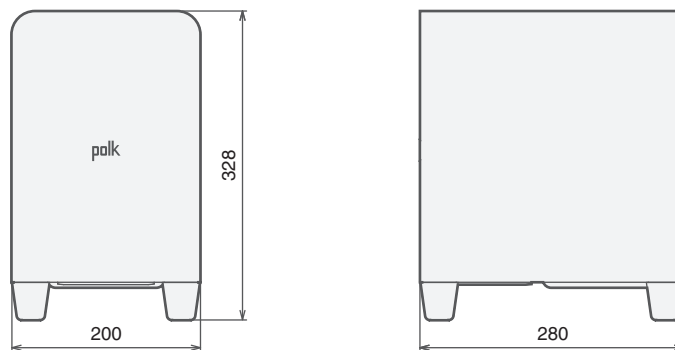

### ■ Waga: 4,1 kg

**polk**<sup>®</sup>

3520 10825 00AK  
©2021 Sound United. All Rights Reserved.