



STACJA POGODY SMS603

Instrukcja obsługi
i warunki gwarancji

WARUNKI BEZPIECZEŃSTWA I ZAGROŻENIA

1. Niniejszy sprzęt może być użytkowany przez dzieci w wieku co najmniej 8 lat i przez osoby o obniżonych możliwościach fizycznych, umysłowych i osoby o braku doświadczenia i znajomości sprzętu, jeżeli zapewniony zostanie nadzór lub instruktaż odnośnie do użytkowania sprzętu w bezpieczny sposób, tak aby związane z tym zagrożenia były zrozumiałe. Dzieci nie powinny bawić się sprzętem. Dzieci bez nadzoru nie powinny wykonywać czyszczenia i konserwacji sprzętu.
2. Nie zanurzać urządzenia w wodzie ani innym płynie.
3. Urządzenie jest przeznaczone do użytku w warunkach gospodarstwa domowego.



4. Nie należy przenosić urządzenia chwytając za przewód.
5. Nie narażać urządzenia i akcesoriów na szkodliwe warunki atmosferyczne, nadmierne nasłonecznienie, wilgoć, zabrudzenia.
6. Nie należy obsługiwać urządzenia mokrymi dłońmi.
7. Nie należy uruchamiać czujników, jeżeli akumulator jest rozładowany.
8. Nie należy używać uszkodzonego urządzenia ani jego akcesoriów.
9. Nie należy umieszczać urządzenia w pobliżu otwartego ognia.
10. Nie należy ingerować we wnętrzu urządzenia i zmieniać jego konstrukcji.
11. Należy odłączyć zasilacz z gniazda elektrycznego, jeżeli produkt nie będzie używany dłuższy czas.
12. Akumulatory czujników należy ładować w dobrze wentylowanym pomieszczeniu.
13. Produkt przeznaczony jest wyłącznie do użytku prywatnego. Nie jest przeznaczony do zastosowań medycznych ani jako źródło informacji w miejscach publicznych.
14. Nie należy uruchamiać uszkodzonego urządzenia.
15. Odłączając zasilacz od gniazda elektrycznego należy chwycić za obudowę zasilacza, nigdy nie ciągnąć za przewód.

WPROWADZENIE

Dziękujemy za zaufanie, jakim nas Państwo obdarzyli, dokonując zakupu urządzenia marki **Setti+**. Jesteśmy przekonani, że to bardzo dobrej jakości urządzenie, zapewni Państwu dużo radości i satysfakcji z jego użytkowania.

NALEŻY DOKŁADNIE PRZECZYTAĆ INSTRUKCJĘ OBSŁUGI I JEJ PRZESTRZEGAĆ!

To urządzenie jest przeznaczone do użytku domowego lub innego, nie dotyczącego celów komercyjnych.

Producent nie ponosi odpowiedzialności za szkody powstałe w wyniku użytkowania niewłaściwego lub niezgodnego z przeznaczeniem.

DANE TECHNICZNE

Stacja pogody	
Model	SMS603
Wejście	5.0 V --- 2.0 A
Wyjście USB-A	5.0 V --- 1.0 A
Zakres pomiaru temperatury	-20-60° (±2% °C)
Zakres pomiaru wilgotności	0-99 RH% (± 0.5 RH)
Zakres temperatury pracy	5 - 40°C
Łączność, konfiguracja	Wi-Fi, BLE
Jednostki temperatury / prędkości wiatru	°C, °F / mph, km/h
Wymiary	160 x 23,5 mm
Obsługa zdalna	Setti+, Tuya
Częstotliwość transmisji	2.4 GHz
Zakres częstotliwości	2412-2472 MHz
Moc maksymalna transmisji	< 20 dBm
Czujnik	
Model	SMS603
Wejście	Micro USB
Wymiary	45 x 15 mm
Napięcie i prąd ładowania	5.0 V --- 1.0 A
Zakres pomiaru temperatury	-20-60° (±2% °C)
Zakres pomiaru wilgotności	0-99 RH% (±0.5 RH)
Zakres temperatury pracy	5 - 40 °C
Komunikacja czujników ze stacją	433 MHz
Zasięg czujników od stacji	do 80 m (bez przeszkód i zakłóceń)
Akumulator czujnika	Li-ion 3.7 V, 400 mAh
Ilość czujników	3 sztuki
Zasilacz	
Model	SMS603
Zasilanie	100-240 V~, 50-60 Hz
Wyjście	5.0 V --- 2.0 A
Moc	10 W

OPIS PRODUKTU

Stacja

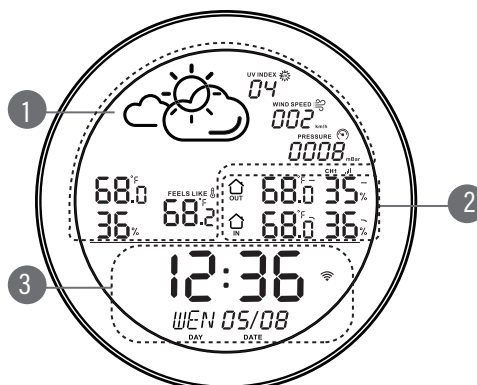

Widok przedni

1 Dane pogody dostawcy

UV INDEX **04**
 ● Indeks UV

WIND SPEED **002** km/h
 ● Prędkość wiatru

PRESSURE **0008** mBar
 ● Ciśnienie powietrza

FEELS LIKE **68.2**
 ● Temperatura odczuwalna

68.0 °F
36 %
 ● Temperatura i wilgotność

● Prognoza pogody: słonecznie, pochmurno, deszcz, śnieg, burza z piorunami, częściowe zachmurzenie

3 Czas

12:36
 WED 05/08

● Godzina/minuta, dzień tygodnia/dzień/miesiąc

● Wskaźnik Wi-Fi

2 Wyniki pomiarów stacji oraz czujników

● Temperatura i wilgotność pomiaru czujnika

OUT **68.0** °F **35** %
 CH1 CH2

CH123 Numer czujnika

● Wskaźnik zasięgu łączności

● Wskaźnik niskiego poziomu naładowania

● Wskaźnik skoków temperatury i wilgotności

● Temperatura i wilgotność pomiaru stacji

IN **68.0** °F **36** %

● Wskaźnik skoków temperatury i wilgotności

UWAGA! JEDNOSTKI POMIARU TEMPERATURY I PRĘDKOŚCI WIATRU SĄ MOŻLIWE DO ZMIANY ZA POMOCĄ APLIKACJI.

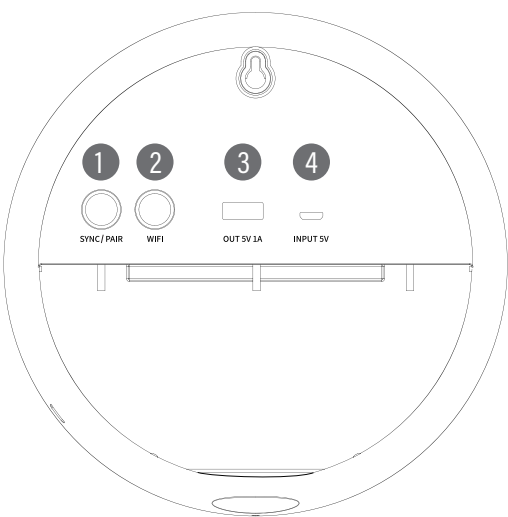

1 SYNC/PAIR

- Naciśnij, aby przywrócić łączność czujnika/sparować czujnik
- Naciśnij i przytrzymaj, aby rozpocząć tryb parowania czujników lub zresetować łączność

2 WIFI

- Naciśnij i przytrzymaj, aby skonfigurować/zresetować Wi-Fi

3 OUT 5V 1A

- Złącze wyjściowe

4 INPUT

- Tylne wejście zasilania 5V

Widok tylny

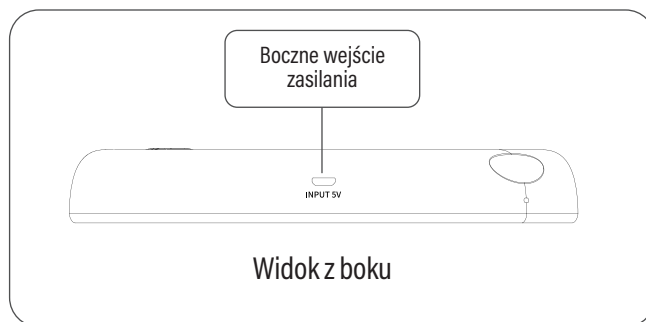
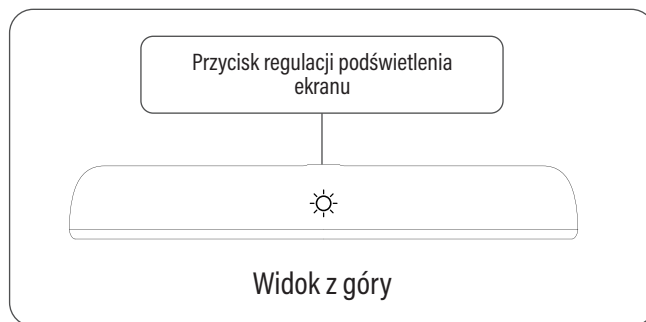

Czujnik

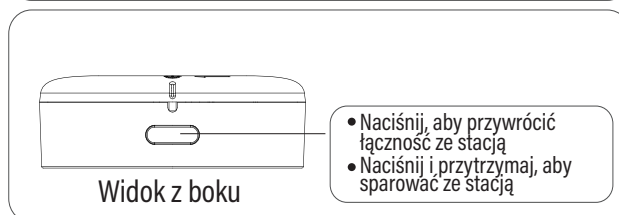
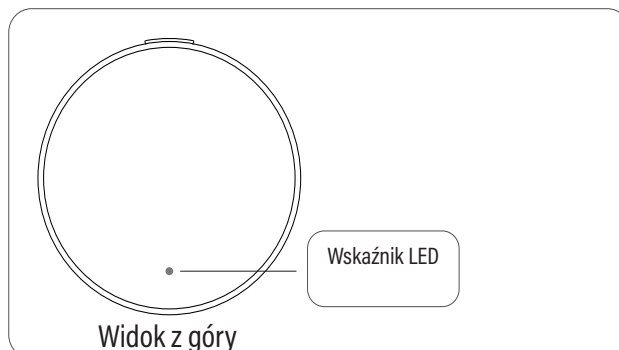
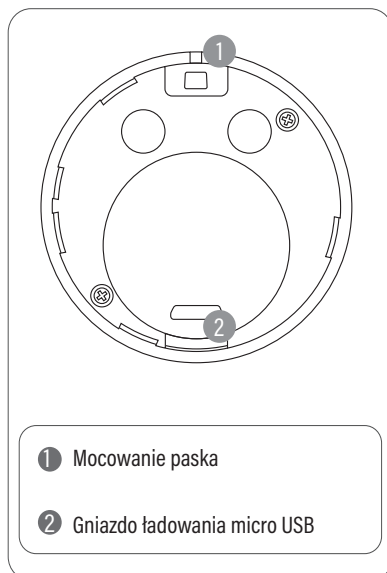

INSTALACJA I PRZYGOTOWANIE DO UŻYCIA

Ładowanie akumulatora czujnika

1. Zdejmij pokrywę gniazda ładowania:



Obróć pokrywę w kierunku przeciwnym do ruchu wskazówek zegara, odblokuj i zdejmij.

Czujniki należy ładować napięciem 5V. Podłącz wtyczkę przewodu microUSB do gniazda zasilania, wskaźnik ładowania zaświeci się w kolorze czerwonym. Urządzenie będzie całkowicie naładowane po wygaśnięciu wskaźnika.

2. Zamocuj i zablokuj pokrywę gniazda ładowania obracając zgodnie z kierunkiem ruchu wskazówek zegara:

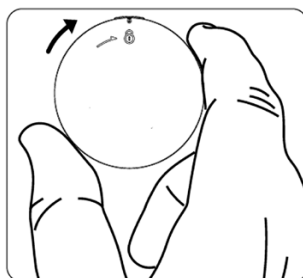

UWAGA! ZUŻYCIE AKUMULATORA PODCZAS EKSPLOATACJI URZĄDZENIA JEST NATURALNYM ZJAWISKIEM. STOSOWANIE SIĘ DO PONIŻSZYCH ZALECEŃ UTRZYMA AKUMULATOR W DOBREJ KONDYCJI PRZEZ DŁUGI OKRĘS UŻYTKOWANIA.

- Nie uruchamiaj urządzenia, jeżeli akumulator jest rozładowany.
- Akumulator ładuj zgodnie z danymi o napięciu i prądzie ładowania podanym na tabliczce znamionowej i w instrukcji obsługi.
- Przed dłuższym okresem przechowywania urządzenia naładuj akumulator, nie przechowuj urządzenia z rozładowanym akumulatorem.
- Niepełne ładowanie akumulatora może skutkować jego szybszym zużyciem, zawsze ładuj akumulator do pełna.
- Czujniki mogą pracować w trakcie ładowania, po naładowaniu akumulatora do pełna odłącz wtyczkę ładowarki od gniazda ładowania w czujniku a ładowarkę odłącz od gniazda elektrycznego.

Umieszczenie stacji

Stację pogody można użytkować na dwa sposoby:

1. Pozycja stojąca przy użyciu tylnego gniazda zasilania:

Rozłóż podstawę i postaw stację na płaskiej stabilnej powierzchni. Podłącz wtyczkę przewodu microUSB do tylnego gniazda zasilania a wtyczkę przewodu USB-A do gniazda w zasilaczu. Stację należy podłączyć do stałego zasilania napięciem elektrycznym 5V. Podłącz zasilacz do gniazda elektrycznego 100-240V~.

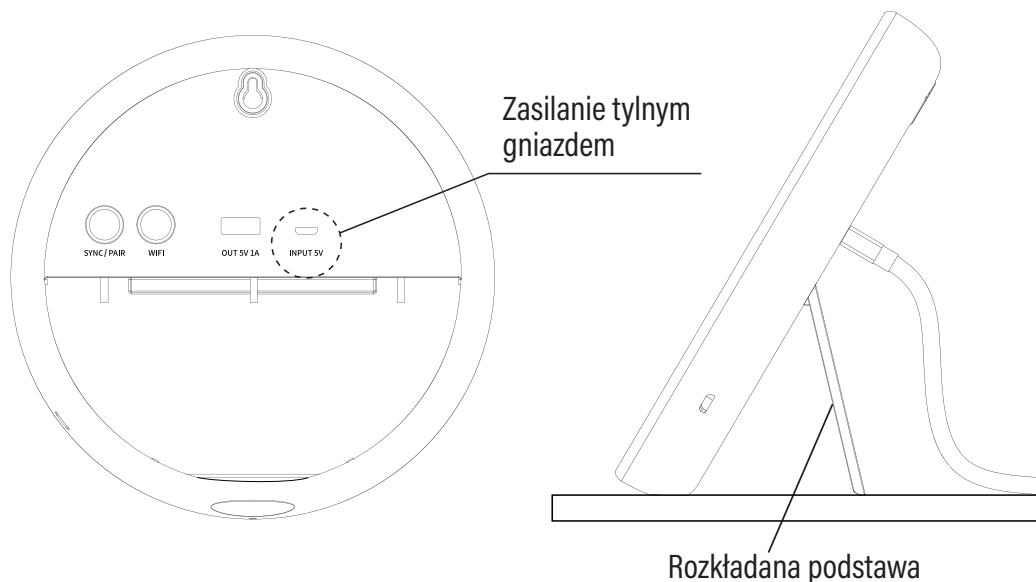

2. Pozycja wisząca przy użyciu bocznego gniazda zasilania:

Zamocuj stację na ścianie używając otworu do zawieszenia. Podłącz wtyczkę przewodu microUSB do bocznego gniazda zasilania a wtyczkę przewodu USB-A do gniazda w zasilaczu.

Stację należy podłączyć do stałego zasilania napięciem elektrycznym 5V. Podłącz zasilacz do gniazda elektrycznego 100-240V~.

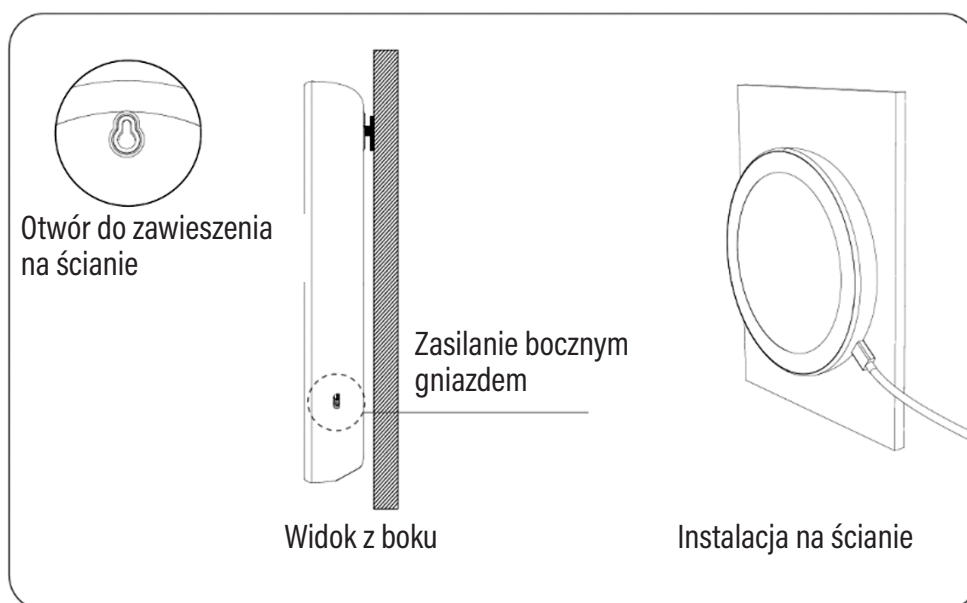

Umiejscowienie czujników

Czujniki można użytkować na dwa sposoby:

1. Pozycja wisząca za pomocą paska:

Obróć pokrywę gniazda ładowania przeciwnie do kierunku ruchu wskazówek zegara, odblokuj i zdejmij.

Owiń pasek wokół uchwytu, następnie nałóż pokrywę i obróć zgodnie z kierunkiem ruchu wskazówek zegara i zablokuj.

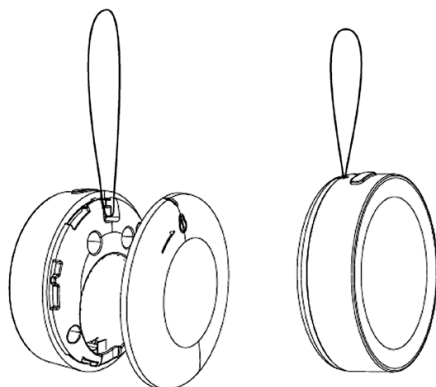

2. Pozycja wolnostojąca:

Postaw czujnik na suchej płaskiej powierzchni:

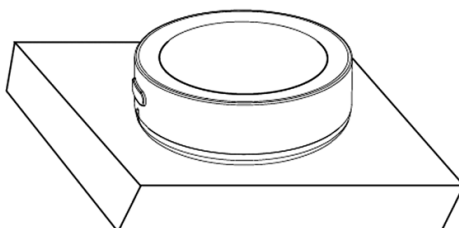

PAROWANIE I OBSŁUGA

Parowanie stacji z czujnikami

1. Podłącz stację do zasilania i upewnij się, że czujniki są w zasięgu stacji.

Naciśnij i przytrzymaj przycisk „**SYNC/PAIR**”, aż usłyszysz potrójny sygnał dźwiękowy. Na wyświetlaczu zacznie migać wskaźnik parowania: **CH123.iii**, następnie naciśnij i przytrzymaj przycisk na czujniku, stacja wyda sygnał dźwiękowy a na wyświetlaczu pojawią się wyniki pomiarów czujnika: „**CH1**”.

W celu sparowania kolejnego czujnika naciśnij przycisk „**SYNC/PAIR**” jeden raz, stacja wyda sygnał dźwiękowy, następnie naciśnij i przytrzymaj przycisk na czujniku, stacja wyda sygnał dźwiękowy a na wyświetlaczu pojawią się wyniki pomiarów czujnika: „**CH2**”.

W ten sam sposób sparuj trzeci czujnik ze stacją aby na wyświetlaczu pojawiły się wyniki pomiaru ze wskaźnikiem czujnika: „**CH3**”.

2. W celu zresetowania i ponownego sparowania wszystkich czujników, naciśnij i przytrzymaj przycisk „**SYNC/PAIR**”, stacja wyda sygnał dźwiękowy a na wyświetlaczu zacznie migać wskaźnik **CH123.iii**, należy ponownie sparować czujniki ze stacją.

3. Zasięg łączności czujników ze stacją w idealnych warunkach (bez zakłóceń urządzeń elektrycznych oraz przeszkód typu ściany, meble) wynosi do 80 metrów.

Jeżeli czujnik straci łączność ze stacją lub się rozładował, na wyświetlaczu pojawi się wskaźnik:

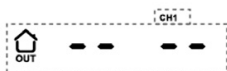

W celu przywrócenia łączności czujnika ze stacją, należy naładować akumulator czujnika, zbliżyć czujnik do stacji i nacisnąć przycisk na czujniku. Stacja wyda sygnał dźwiękowy i wyświetli wyniki pomiaru na wyświetlaczu.

UWAGA! STACJA ORAZ CZUJNIKI PRZYSTOSOWANE SĄ DO PRACY W POMIĘSZCZENIACH. NALEŻY CHRONIĆ URZĄDZENIE PRZED WILGOCIĄ, NADMIERNYM NASŁONECZNIENIEM ORAZ ZABRUDZENIAMI.

Opis wskaźników po uruchomieniu

1. Po pierwszym podłączeniu stacji do zasilania na wyświetlaczu pojawiają się domyślne symbole i wskaźniki:



2. Widok wyświetlacza gdy: brak podłączenia do routera, dane pogody nie są pobierane, lokalna temperatura i wilgotność mierzone są prawidłowo:



3. Widok wyświetlacza gdy: router podłączony, brak dostępu do sieci, dane pogody nie są pobierane, lokalna temperatura i wilgotność mierzone są prawidłowo:

Wskaźnik Wi-Fi nie miga

Prawidłowo wyświetlany czas. Godzina i data pobierana z sieci

Opisy wskaźników informujących o statusie czujników

Czujnik niesparowany (Wskaźnik miga)
(Brak wyników pomiaru)

Czujnik jest sparowany, ale poza zasięgiem (Sparowany czujnik działa)
(Brak łączności i wyników pomiaru)

Czujnik jest sparowany, stacja uzyskała wyniki pomiarów (Wskaźnik wyświetla numer czujnika „CHANEL” i prawidłową łączność)
(Prawidłowe wskazywanie wyników pomiaru)

4. Widok wyświetlacza gdy: router i sieć są podłączone, danych pogody nie udało się pobrać w zakresie czasu: 15 min – 2 godz. lokalna temperatura i wilgotność mierzone są prawidłowo:

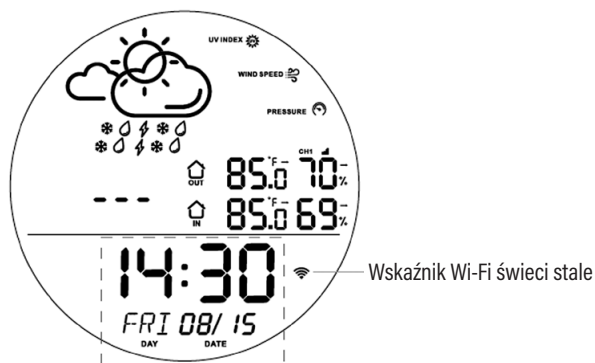

5. Widok wyświetlacza gdy: router i sieć są podłączone, danych pogody nie udało się pobrać przez ponad 2 godz. lokalna temperatura i wilgotność mierzone są prawidłowo:

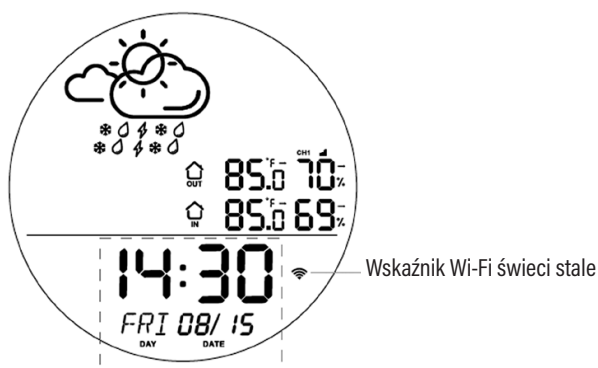

6. Widok wyświetlacza gdy: router i sieć są podłączone, dane pogody zostały pobrane, lokalna temperatura i wilgotność mierzone są prawidłowo, czujniki zostały skonfigurowane:

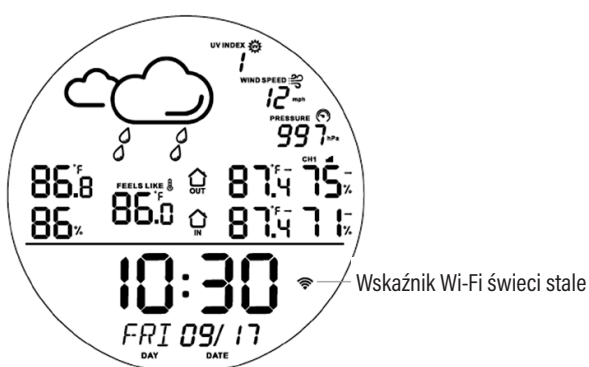

Regulacja podświetlenia ekranu

1. Dotknij przycisk regulacji podświetlenia ☀ na górze stacji. Każde dotknięcie przycisku spowoduje zmianę mocy podświetlenia, do wyboru są 4 poziomy mocy.

Zasilanie urządzeń zewnętrznych

1. Za pomocą gniazda wyjściowego USB-A można zasilать lub ładować urządzenia zewnętrzne mocą 5W.

Podłącz wtyczkę USB-A do gniazda w stacji **OUT 5V 1A** a drugi koniec przewodu podłącz do urządzenia zasilanego.

INSTALACJA I OBSŁUGA APLIKACJI

1. Pobierz aplikację Setti+ ze strony skanując QR kod:



w aplikacji Google Play
wyszukaj Setti+



w aplikacji App Store
wyszukaj Setti+

2. Otwórz zainstalowaną aplikację.
3. Jako nowy użytkownik załóż nowe konto. W przypadku posiadania konta, zaloguj się korzystając z własnych danych dostępowych.
4. Upewnij się, że wskaźnik  na wyświetlaczu szybko miga, jeżeli nie miga to naciśnij i przytrzymaj przycisk Wi-Fi na stacji, aż usłyszysz sygnał dźwiękowy.
5. W prawym górnym rogu aplikacji naciśnij przycisk „+” i wybierz z listy urządzeń stację pogody do konfiguracji.
6. Wybierz sieć Wi-Fi 2.4GHz, wprowadź hasło i potwierdź przyciskiem, aplikacja doda urządzenie. Wybierz zakończ, aby przejść do sterowania urządzeniem.
7. Po pomyślnym podłączeniu urządzenia możesz w pełni cieszyć się zdalną obsługą urządzenia.
8. W celu zrestartowania urządzenia i dokonania nowej konfiguracji, naciśnij i przytrzymaj przycisk Wi-Fi na stacji, aż usłyszysz sygnał dźwiękowy.

CZYSZCZENIE I KONSERWACJA

1. Odłącz urządzenie od źródła zasilania.
2. Przetrzyj stację pogody oraz czujniki delikatnie zwilżoną ściereczką.

UWAGA! NIE NALEŻY ZANURZAĆ URZĄDZENIA W WODZIE. DO CZYSZCZENIA NIE NALEŻY UŻYWAĆ ŻRĄCYCH, CHEMICZNYCH ŚRODKÓW CZYSZCZĄCYCH.

PRZECHOWYWANIE

1. Odłącz urządzenie od źródła zasilania.
2. Jeżeli urządzenie będzie nieużywane dłuższy czas, naładuj akumulatory czujników do pełna.
3. Urządzenie należy przechowywać w suchym i bezpiecznym miejscu z dala od dzieci i zwierząt.

ROZWIĄZYWANIE PROBLEMÓW

PROBLEM	MOŻLIWA PRZYCZYNA	ROZWIĄZANIE
Wskaźnik  nie przestaje migać.	Stacja nie została prawidłowo skonfigurowana z siecią.	Skonfiguruj stację z siecią domową zgodnie z sekcją „Instalacja i obsługa aplikacji”.
Brak możliwości konfiguracji stacji z siecią Wi-Fi.	Router pracuje w częstotliwości 5GHz.	Zmień częstotliwość pracy routera z 5GHz na 2.4GHz.
	Wystąpił problem z połączeniem Wi-Fi.	Sprawdź, czy sygnał Wi-Fi routera działa prawidłowo.
	Telefon nie jest podłączony do sieci domowej 2.4GHz.	Na czas konfiguracji urządzenia Setti+ zarówno urządzenie jak i telefon muszą łączyć się z tą samą siecią 2.4GHz.
Stacja nie reaguje na zmiany w aplikacji.	Wystąpił problem z połączeniem Wi-Fi.	Sprawdź, czy sygnał Wi-Fi routera działa prawidłowo.
	Urządzenie znajduje się za daleko od sygnału Wi-Fi.	Wzmocnij sygnał Wi-Fi routera lub zmniejsz dystans pomiędzy stacją a routerem.
	Konfiguracja routera została zmieniona.	Skonfiguruj stację z siecią domową na nowo, zgodnie z sekcją „Instalacja i obsługa aplikacji”.
Stacja nie pobiera danych pogody.	Nieprawidłowa łączność z siecią domową.	Uruchom ponownie stację pogody, stacja połączy się z siecią i pobierze dane.
Stacja nie wyświetla pomiarów czujnika.	Czujnik rozładowany.	Naładuj czujnik zgodnie z informacjami z instrukcji.
	Czujnik stracił łączność ze stacją.	Przywróć łączność czujnika ze stacją, usuń przeszkody zmniejszające zasięg łączności lub zmniejsz odległość czujnika od stacji.

DEKLARACJA

ART-DOM Sp. z o.o. niniejszym oświadcza, że Stacja pogody SMS630 jest zgodna z odnośnymi wymaganiami unijnego prawodawstwa harmonizacyjnego: dyrektywą 2014/53/UE i innym unijnym prawodawstwem harmonizacyjnym. Pełny tekst deklaracji zgodności UE jest dostępny pod następującym adresem: www.artdom.net.pl/deklaracja/SMS603/

EKOLOGICZNA I PRZYJAZNA DLA ŚRODOWISKA UTYLIZACJA

To urządzenie jest oznaczone, zgodnie z Dyrektywą Parlamentu Europejskiego i Rady 2012/19/UE z dnia 4 lipca 2012 r. w sprawie zużytego sprzętu elektrycznego i elektronicznego (WEEE) symbolem przekreślonego kontenera na odpady:



Nie należy wyrzucać urządzeń oznaczonych tym symbolem, razem z odpadami domowymi. Urządzenie należy zwrócić do lokalnego punktu przetwarzania i utylizacji odpadów lub skontaktować się z władzami miejskimi.

MOŻESZ POMÓC CHRONIĆ ŚRODOWISKO!

Właściwe postępowanie ze zużytym sprzętem elektrycznym i elektronicznym przyczynia się do uniknięcia szkodliwych dla zdrowia ludzi i środowiska naturalnego konsekwencji, wynikających z obecności składników niebezpiecznych oraz niewłaściwego składowania i przetwarzania takiego sprzętu.

WARUNKI GWARANCJI DOTYCZĄCE STACJI POGODY

1. ART-DOM Sp. z o.o. z siedzibą w Łodzi (92-402) przy ul. Zakładowej 90/92 Numer Krajowego Rejestru Sądowego 0000354059 (Gwarant) gwarantuje, że zakupione urządzenie jest wolne od wad fizycznych. Gwarancja obejmuje tylko wady wynikające z przyczyn tkwiących w rzeczy sprzedanej (wady fabryczne).
2. Ujawniona wada zostanie usunięta na koszt Gwaranta w ciągu 14 dni od daty zgłoszenia uszkodzenia do serwisu autoryzowanego lub punktu sprzedaży.
3. W wyjątkowych przypadkach, np. konieczności sprowadzenia części zamiennych od producenta, termin naprawy może zostać wydłużony do 30 dni.
4. Okres gwarancji dla użytkownika wynosi 24 miesiące od daty wydania towaru.
5. Towar przeznaczony jest do używania wyłącznie w warunkach indywidualnego gospodarstwa domowego.
6. Gwarancja nie obejmuje:
 - a. uszkodzeń powstałych na skutek używania urządzenia niezgodnie z instrukcją obsługi,
 - b. uszkodzeń mechanicznych, chemicznych lub termicznych,
 - c. napraw i modyfikacji dokonanych przez firmy lub osoby nieposiadające autoryzacji producenta,
 - d. części z natury łatwo zużywalnych lub materiałów eksploatacyjnych takich jak: baterie, żarówki, bezpieczniki, filtry, pokrętła, półki, akcesoria,
 - e. instalacji, konserwacji, przeglądów, czyszczenia, odblokowania, usunięcia zanieczyszczeń oraz instruktażu.
7. O sposobie usunięcia wady decyduje Gwarant. Usunięcie potwierdzonej wady urządzenia nastąpi poprzez wykonanie naprawy gwarancyjnej lub wymianę urządzenia. Gwarant może dokonać naprawy, gdy kupujący żąda wymiany lub Gwarant może dokonać wymiany, gdy kupujący żąda naprawy, jeżeli doprowadzenie do zgodności towaru (urządzenia) zgodnie z udzieloną gwarancją w sposób wybrany przez kupującego jest niemożliwe albo wymagałoby nadmiernych kosztów dla Gwaranta. W szczególnie uzasadnionych wypadkach, jeżeli naprawa i wymiana są niemożliwe lub wymagałyby nadmiernych kosztów dla Gwaranta może on odmówić doprowadzenia towaru do zgodności z udzieloną gwarancją i zaproponować inny sposób załatwienia reklamacji z gwarancji.
8. Wymiany towaru dokonuje punkt sprzedaży, w którym towar został zakupiony (wymiana lub zwrot gotówki) lub autoryzowany punkt serwisowy, jeżeli dysponuje taką możliwością (wymiana). Zwracane urządzenie musi być kompletne, bez uszkodzeń mechanicznych. Niespełnienie tych warunków może spowodować nieuznanie gwarancji.
9. W przypadku braku zgodności towaru z umową sprzedaży, kupującemu z mocy prawa przysługują środki ochrony prawnej ze strony i na koszt sprzedawcy, a gwarancja nie ma wpływu na te środki

- ochrony prawnej.
- Niniejsza gwarancja obowiązuje na terytorium Polski.
 - Warunkiem dokonania naprawy lub wymiany urządzenia w ramach gwarancji jest przedstawienie dowodu zakupu oraz użytkowanie towaru zgodnie z informacjami zawartymi w instrukcji obsługi.

UWAGA!

USZKODZENIE LUB USUNIĘCIE TABLICZKI ZNAMIONOWEJ Z URZĄDZENIA MOŻE SPOWODOWAĆ NIEUZNANIE GWARANCJI.

Cały czas udoskonalamy nasze produkty, dlatego mogą się one nieznacznie różnić od zdjęcia przedstawionego na opakowaniu. Przed przystąpieniem do użytkowania urządzenia przeczytaj instrukcję obsługi.

ART-DOM Sp. z o.o., ul. Zakładowa 90/92, 92-402 Łódź. Numer Krajowego Rejestru Sądowego 0000354059.



v. 4

SAFETY AND HAZARD CONDITIONS

- The present product may only be operated by children, who are at least 8 or older, mentally and/or physically deficient persons and persons without knowledge of or experience in operation of this appliance type if supervised or instructed in safe operation, with clear understanding of all related risks. Children should not play with the device. Children without supervision should not carry out the cleaning and maintenance of the device.
- Do not immerse the device in water or in any other liquid.
- The device is designed for domestic use.



- Do not carry the device by holding the power cord.
- Do not expose the device and its accessories to harmful conditions - ferric, excessive sunlight, moisture, dirt.
- Do not operate the device with wet hands.
- Sensors should not be activated if the battery is discharged.
- Do not use a damaged device or its accessories.
- Do not place the device near an open flame.
- Do not interfere with the interior of the device nor alter its design.
- Disconnect the power supply from the socket if the product will not

be used for a long time.

12. The sensor batteries should be charged in a well-ventilated room.
13. The product is intended for private use only. It is not intended for medical use or as a source of information in public places.
14. Do not switch on a damaged device.
15. When disconnecting the power supply from the socket, grasp the power supply housing, never pull by the cord.

INTRODUCTION

Thank you for the trust you have placed in us when you purchased your Setti+ device.

We are convinced that this high quality device will provide you with a lot of joy and satisfaction during its use.

PLEASE CAREFULLY READ AND FOLLOW THE OPERATING MANUAL!

This device is intended for domestic or other non-commercial use.

The manufacturer will not be held liable for damages resulting from improper or non-compliant use.

TECHNICAL DATA

Home weather station	
Model	SMS603
Input	5.0 V \pm 2.0 A
USB-A Output	5.0 V \pm 1.0 A
Temperature measurement range	-20-60° (\pm 2% °C)
Humidity measurement range	0-99 RH% (\pm 0.5 RH)
Operating temperature range	5 - 40°C
Connectivity, configuration	Wi-Fi, BLE
Temperature / wind speed units	°C, °F / mph, km/h
Dimensions	160 x 23,5 mm
Remote Operation	Setti+, Tuya
Frequency of transmission	2.4 GHz
Frequency range	2412-2472 MHz
Maximum transmission power	< 20 dBm
Sensor	
Model	SMS603
Input	Micro USB
Dimensions	45 x 15 mm
Charging voltage and current	5.0 V \pm 1.0 A
Temperature measurement range	-20-60° (\pm 2% °C)

Humidity measurement range	0-99 RH% (± 0.5 RH)
Operating temperature range	5 - 40 °C
Sensor communication with the station	433 MHz
Sensor range from the station	up to 80 m (without obstacles and interference)
Sensor battery	Li-ion 3.7 V, 400 mAh
Number of sensors	3 pieces
Power supply unit	
Model	SMS603
Power supply	100-240 V~, 50-60 Hz
Output	5.0 V \equiv 2.0 A
Power	10 W

PRODUCT DESCRIPTION

Station

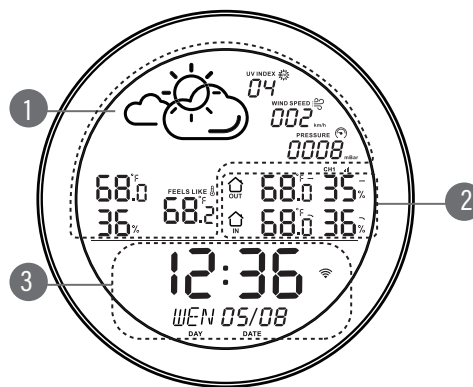

Front view

1 Retrieved weather data

UV INDEX 04

- UV index

WIND SPEED 002 k.m/h

- Wind speed

PRESSURE 0008 mBar

- Air pressure

FEELS LIKE 68.2

- Wind factor

68.0 °F
36% °C

- Temperature & humidity



- Forecast: sunny, cloudy, rain, snow, thunderstorm, partially cloudy

3 Time

12:36
WEN 05/08

- Hour/minute, day of the week/day/month



- Wi-Fi indicator

2 Station and sensor measurements

- Temperature and humidity - sensor measurement

OUT 68.0 °F 35% °C

CH123 Sensor number

Signal strength indicator

Low battery indicator

Temperature and humidity changes indicator

- Temperature and humidity measured by the station

IN 68.0 °F 36% °C

Temperature and humidity changes indicator

CAUTION! THE UNITS OF TEMPERATURE AND WIND SPEED CAN BE CHANGED USING THE APP.

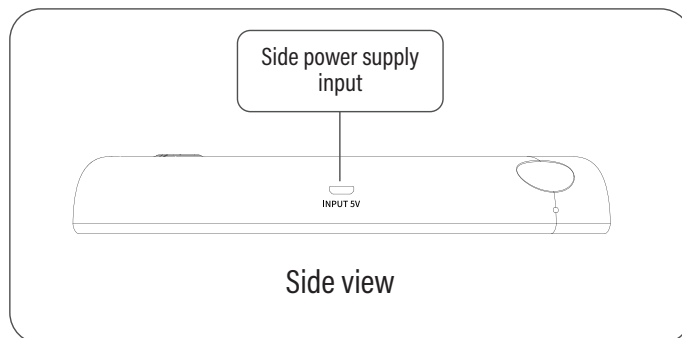
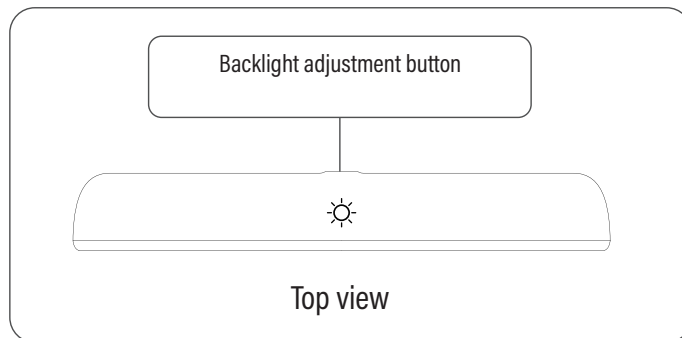
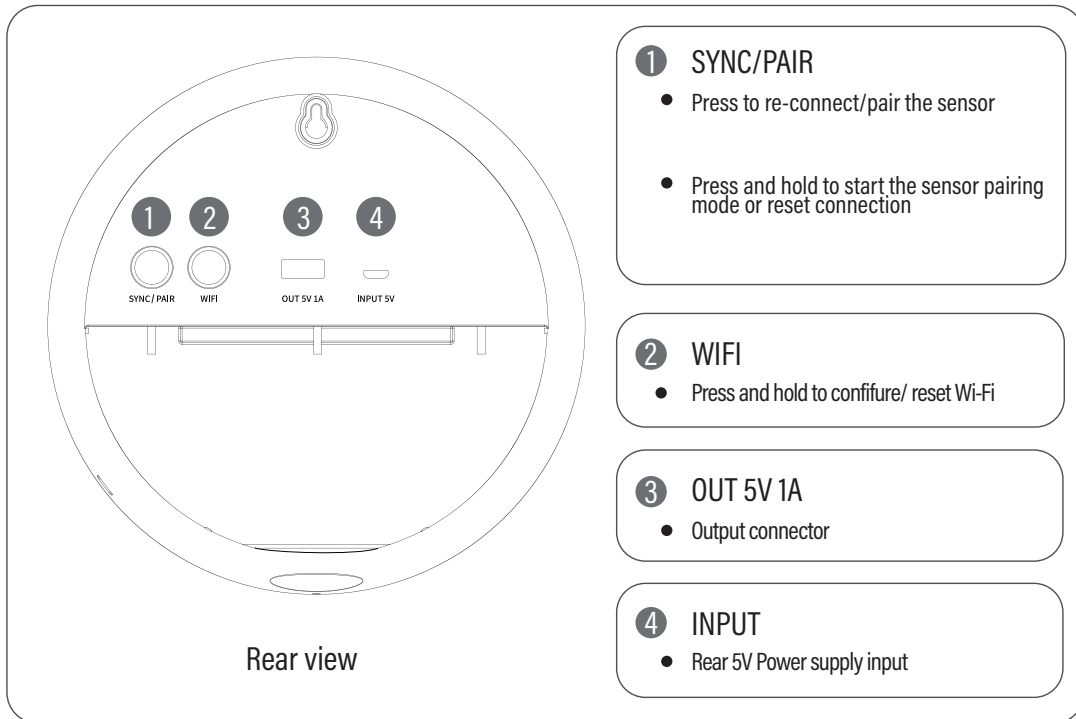

Sensor

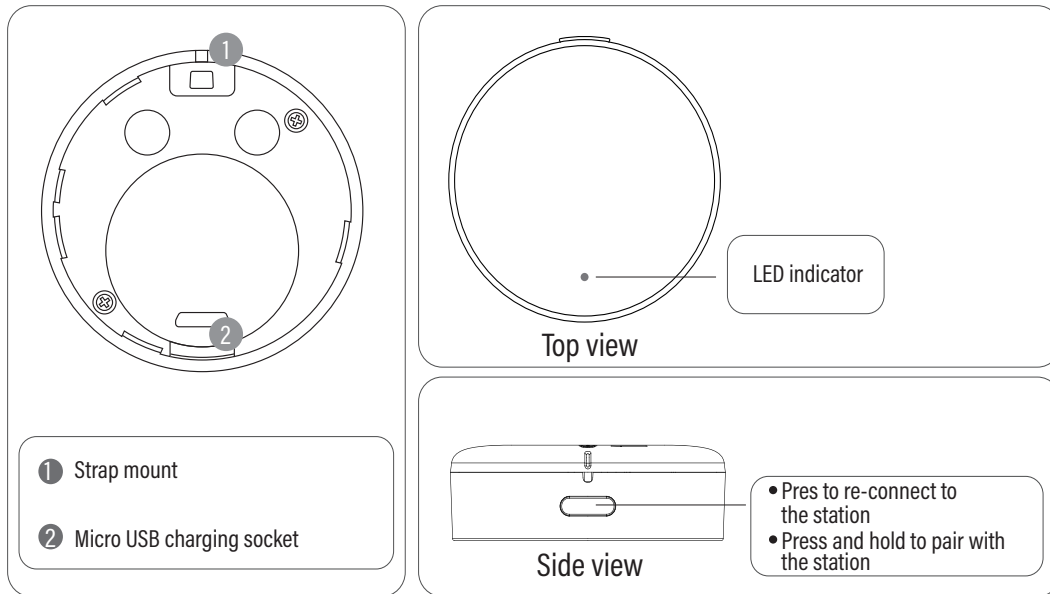

INSTALLATION AND PREPARATION FOR USE

Charging the sensor battery

1. Remove the charging port cover:



Turn the cover counterclockwise, unlock and remove.

The sensors should be charged with 5V. Plug the microUSB cable plug into the power socket, the charging indicator will illuminate in red. The device will be fully charged once the indicator switches off.

2. Attach and lock the charging slot cover by turning clockwise:

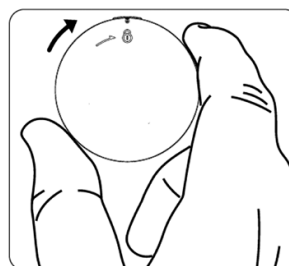

PLEASE NOTE! BATTERY DETERIORATION DURING OPERATION OF THE DEVICE IS A NATURAL PHENOMENON. COMPLIANCE WITH THE FOLLOWING RECOMMENDATIONS WILL HELP YOU TO KEEP THE BATTERY IN GOOD CONDITION FOR A LONG PERIOD OF USE.

- Never start the device with a discharged battery.
- Charge the battery according to the voltage and charging current data on the rating plate and in the operating manual.
- Charge the battery before a longer period of storage of the device, do not store a device with a discharged battery.
- Incomplete charging of the battery can result in its faster wear and tear, always charge the battery to its full capacity.
- The sensors can operate while charging, once the battery is fully charged, disconnect the charger plug from the charging socket in the sensor and disconnect the charger from the electrical socket.

Station location

The weather station can be used in two ways:

1. Standing position using the rear power socket:

Unfold the base and place the station on a flat and stable surface. Plug the microUSB cable plug into the rear power socket and the USB-A cable plug into the socket in the power adapter. The station should be connected to a permanent 5V power supply. Plug the power supply into a 100-240VAC socket.

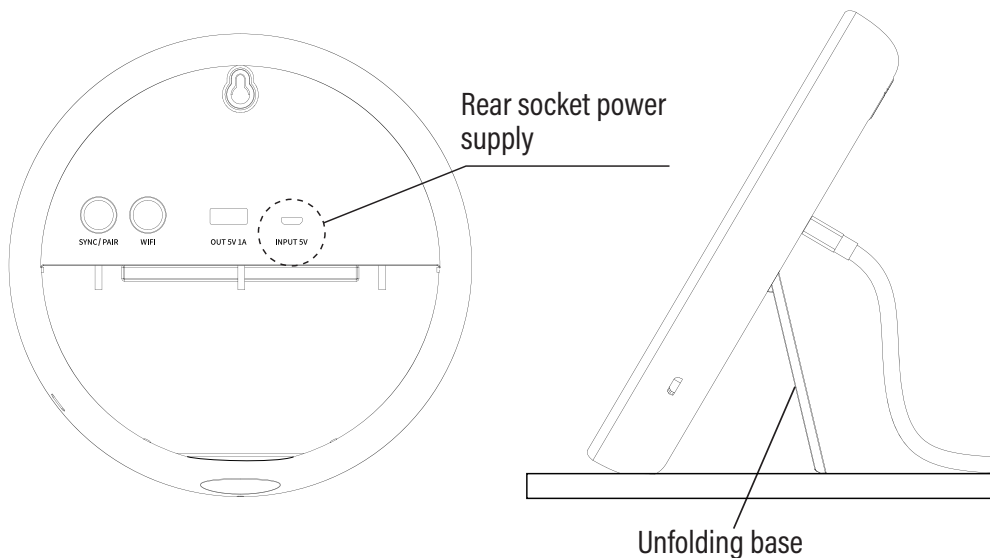

2. Hanging position, using the side power socket:

Fix the station on the wall using the hole. Plug the microUSB cable plug into the side power socket and the USB-A cable plug into the socket in the power adapter.

The station should be connected to a permanent 5V power supply. Plug the power supply into a 100-240VAC socket.

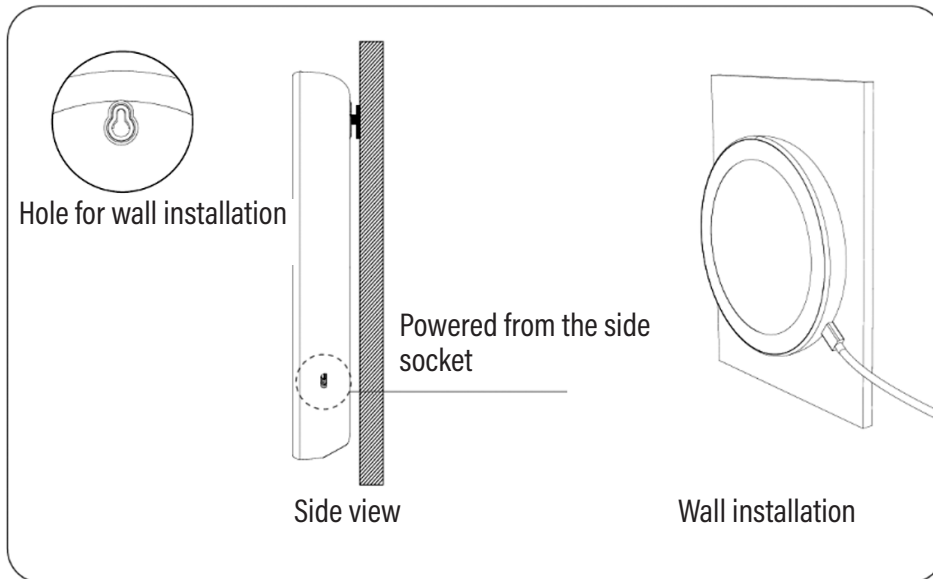

How to place the sensors:

Sensors can be used in two ways:

1. 1. Hanged using the strap:

Turn the charging port cover counterclockwise, unlock and remove.

Wrap the strap around the handle, then re-install the cover, rotate it clockwise and lock.

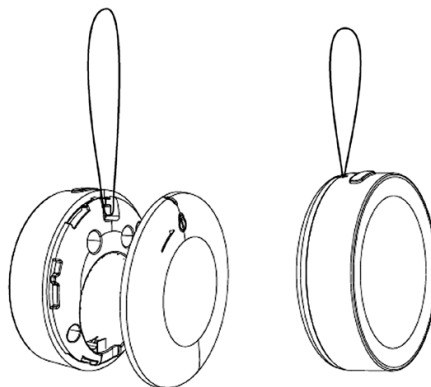

2. Free-standing position:

Place the sensor on a dry flat surface:

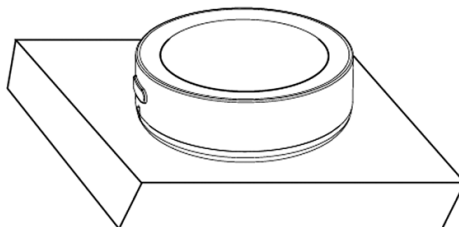

PAIRING AND OPERATION

Pairing stations with sensors

1. Connect the station to the power supply and make sure the sensors are within range of the station.

Press and hold the „**SYNC/PAIR**” button until you hear a triple beep. The pairing indicator will flash: **CH123**., then press and hold the button on the sensor, the station will emit an acoustic signal and the display will show the results of the sensor measurements: „**CH1**”.

To pair the next sensor, press the „**SYNC/PAIR**” button once, the station will emit an acoustic signal, then press and hold the button on the sensor, the station will emit an acoustic signal and the display the sensor measurement results: „**CH2**”.

Pair the third sensor with the station in the same way, so that the display shows the measurement results with the sensor indicator: „**CH3**”.

2. To reset and re-pair all sensors, press and hold the „**SYNC/PAIR**” button, the station will emit an acoustic signal and the indicator will flash on the display **CH123**., then re-pair the sensors with the station.

3. The communication range of sensors with the station in ideal conditions (no interference of electrical devices and obstacles such as walls, furniture) is up to 80 meters.

If the sensor loses communication with the station or is discharged, the display shows the indicator:



To restore the connection with the station, charge the sensor battery, move the sensor closer to the station and press the button on the sensor. The station will emit an acoustic signal and display the measurement results on the display.

PLEASE NOTE! THE STATION AND SENSORS ARE ADAPTED FOR INDOOR USE. PROTECT THE DEVICE FROM MOISTURE, EXCESSIVE SUNLIGHT AND DIRT.

Description of indicators after start-up

1. After the first connection of the station to the power supply, the default symbols and indicators will be displayed:

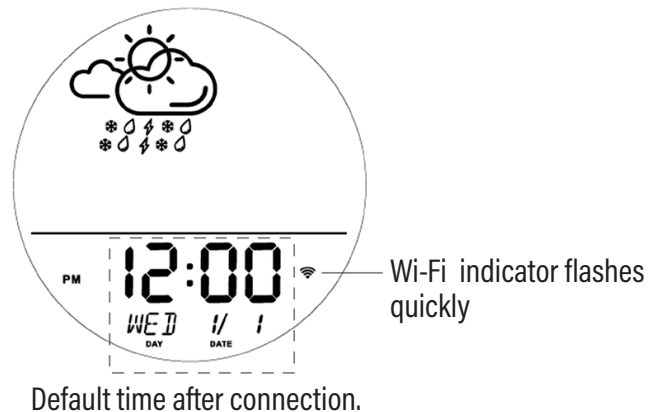

2. Display view when: no connection to the router, weather data are not retrieved, local temperature and humidity are measured correctly:

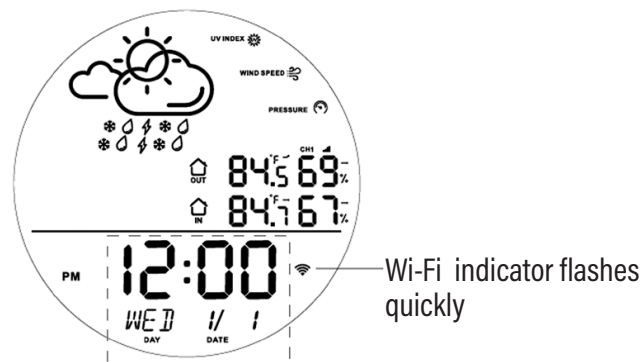

3. Display view when: router connected, no network access, weather data are not retrieved, local temperature and humidity are measured correctly:

Description of indicators of sensor status

Sensor not paired (indicator flashes)
(No measurements)

Sensor paired, but out of range (Paired sensor operates)
(Brak łączności i wyników pomiaru)

Sensor paired, station retrieved measurements (Indication of sensor „CHANEL” number and correct communication)
(Correct display of measurements)

Correct time display, the time was retrieved from the network

WiFi indicator does not flash

4. Display view when: router and network are connected, weather data could not be retrieved in the time range: 15 min – 2 h local temperature and humidity are measured correctly:

Wi-Fi indicator on

5. Display view when: router and network are connected, weather data could not be retrieved for more than 2 hours local temperature and humidity are measured correctly:

Wi-Fi indicator on

6. Display view when: router and network are connected, weather data were retrieved, local temperature and humidity are measured correctly, sensors have been configured:

Wi-Fi indicator on

Adjusting the screen backlight

1. Touch the backlight adjustment button ☀ at the top of the station. Each touch of the button will change the power of the backlight, there are 4 power levels to choose from.

Power supply for external devices

1. Using the USB-A output socket, you can power or charge external devices with 5W power.

Plug a USB-A plug into the **OUT 5V 1A** station socket and connect the other end of the cable to the powered device.

INSTALLATION AND USE OF THE APP

1. 1. Download the Setti+ app from the website by scanning the QR code:



w aplikacji Google Play
wyszukaj Setti+



w aplikacji App Store
wyszukaj Setti+

2. Open the installed app.
3. As a new user, create a new account. Once you have an account, log in using your own access data.
4. Make sure that the  indicator on the display flashes quickly, if it does not flash, press and hold the Wi-Fi button on the station until you hear an acoustic signal.
5. In the upper right corner of the app screen, press the „+” button and select the weather station to be configured from the list of devices.
6. Select the 2.4GHz Wi-Fi network, enter the password and confirm, the app will add the device. Select finish to go to device control.
7. After successfully connecting the device, you can enjoy its remote operation.
8. To restart the device and make a new configuration, press and hold the Wi-Fi button on the station until you hear an acoustic signal.

CLEANING AND MAINTENANCE

1. Disconnect the device from power source.
2. Wipe the station and sensors with a lightly dampened cloth.

PLEASE NOTE! DO NOT IMMERSE THE DEVICE IN WATER. DO NOT USE CORROSIVE CHEMICAL CLEANERS FOR CLEANING.

STORAGE

1. Disconnect the device from power source.
2. If the device is not to be used for a long time, fully charge the sensor batteries first.
3. Store the device in a dry, safe place away from children and animals

TROUBLESHOOTING

PROBLEM	POSSIBLE CAUSE	SOLUTION
The  indicator keeps flashing.	Wrong network configuration of the station.	Configure the station network, according to the „Installation and operation of the app” section.
It is not possible to configure a station with a Wi-Fi network.	The router operates at 5GHz.	Change the router operating frequency from 5GHz to 2.4GHz.
	There was a problem with Wi-Fi connection.	Check that the router’s Wi-Fi signal is OK.
	The phone is not connected to the 2.4GHz home network.	During setup of the Setti+ device, both the device and the phone must be connected to the same 2.4GHz network.
The station does not respond to changes in the app.	There was a problem with Wi-Fi connection.	Check that the router’s Wi-Fi signal is OK.
	The device is too far from the Wi-Fi signal.	Boost the Wi-Fi signal of the router or reduce the distance between the station and the router.
	The router configuration has been changed.	Re-configure the station with the home network, according to the „Installation and operation of the app” section.
The station does not download weather data.	Invalid home network connectivity.	Restart the weather station, the station will connect to the network and retrieve the data.
The station does not display sensor measurements.	Sensor discharged.	Charge the sensor according to the information in the manual.
	The sensor has lost connection with the station.	Restore sensor communication with the station, remove obstacles that reduce the communication range or reduce the distance of the sensor from the station.

DECLARATION

ART-DOM Sp. z o.o. hereby declares that the SMS630 home weather station complies with the relevant requirements of the Union harmonisation legislation: Directive 2014/53/EU and other Union harmonisation legislation. The full text of the EU declaration of conformity is available at the following address: www.artdom.net.pl/deklaracja/SMS603/

ECO-FRIENDLY AND ENVIRONMENTALLY FRIENDLY DISPOSAL

This device is marked, in accordance with Directive 2012/19/EU of the European Parliament and of the Council of 4 July 2012 on waste electrical and electronic equipment (WEEE), with the symbol of a crossed-out waste container:



Do not dispose of the device marked with this symbol together with household waste.

For disposal return the device to your local waste treatment and disposal facility or contact your local authorities.

YOU CAN HELP PROTECT THE ENVIRONMENT!

Proper handling of waste electrical and electronic equipment contributes to avoiding harmful consequences for human health and the environment resulting from the presence of hazardous components and improper storage and processing of such equipment.

WARRANTY CONDITIONS FOR HOME WEATHER STATION

- ART-DOM Sp. z o.o. with its registered office in Łódź (92-402) at ul. Zakładowa 90/92 National Court Register Number 0000354059 (Guarantor) guarantees that the purchased device is free from physical defects. The warranty covers only defects resulting from the causes inherent in the item sold (manufacturing defects).
- A disclosed defect will be removed at the Guarantor’s expense within 14 days from the date of reporting the damage to the authorized service or point of sale.
- In exceptional cases, e.g. the need to import spare parts from their manufacturer, the repair period may be extended up to 30 days.
- The warranty period for the user is 24 months from the date of delivery of the goods.

5. The goods are intended for use only in the conditions of an individual household.
6. The present warranty does not cover:
 - a. damage caused by using the device in a manner inconsistent with the user manual,
 - b. mechanical, chemical or thermal damage,
 - c. repairs and modifications made by companies or persons that were not authorized to do so by the manufacturer,
 - d. parts that are easy to use or consumables such as: batteries, bulbs, fuses, filters, knobs, shelves, accessories,
 - e. installation, maintenance, inspection, cleaning, unlocking, removal of contaminants and instructionu.
7. The Guarantor will select the mode of defect removal at its own discretion. Removal of a confirmed defect of the device will take place through warranty repair or replacement of the device. The Guarantor may perform repairs when the buyer requests replacement or the Guarantor may perform replacements when the buyer requests repair, if bringing the goods (device) into conformity in accordance with the granted warranty in the manner selected by the buyer is impossible or would require excessive costs at the part of Guarantor. In particularly justified cases, if both repair and replacement are impossible or would require excessive costs for the Guarantor, the Guarantor may refuse to bring the goods into compliance with the granted warranty and propose another way to settle the warranty claim.
8. The exchange of goods is made at the point of sale at which the goods were purchased (replacement or refund) or an authorized service point, if it offers such service (replacement). The returned device must be complete, without mechanical damage. Failure to comply with these conditions may result in failure to accept the warranty claim.
9. In the event of non-compliance of the goods with the sales contract, the buyer is entitled by law to legal protection measures on the part and at the expense of the seller, and the warranty does not affect these legal protection measures.
10. The warranty is valid in Poland.
11. The condition for the warranty repair or replacement of the device is the presentation of proof of purchase and the use of the goods in accordance with the information contained in the user manual.

CAUTION!

DAMAGE OR REMOVAL OF THE RATING PLATE FROM THE DEVICE MAY RESULT IN WARRANTY BEING DEEMED VOID.

