

# Haier

HCR7918EIMP

HCR7918EIMB

HCR7918EIMP(UK)

HCR7918ENMP



Refrigerator  
User Guide

Kühlschrank  
Bedienungsanleitung

Frigorífico  
Guía del usuario

Réfrigérateur  
Manuel d'utilisation

Frigorifero  
Guida per l'utente

Chladnička  
Uživatelská příručka

Lodówka  
Podręcznik użytkownika

Chladnička  
Návod na použitie

Koelkast  
Gebruiksaanwijzing

GB

DE

ES

FR

IT

CS

PL

SK

NL



**EN WARNING: Risk of fire/flammable material.**

The symbol indicates there is a risk of fire since flammable materials are used. Take care to avoid causing a fire by igniting flammable material.

**DE WARNUNG: Brandgefahr/ brennbares Material.**

Das Symbol weist auf Brandgefahr hin, da brennbare Materialien verwendet werden. Verhindern Sie die Entstehung von Bränden, die durch entflammbare Materialien verursacht werden.

**ES ADVERTENCIA: Riesgo de incendio o material inflamable.** El símbolo indica que existe riesgo de incendio, dado que se utilizan materiales inflamables. Se debe procurar evitar incendios mediante la combustión de materiales inflamables.

**FR ATTENTION: Risque d'incendie ou de mati ères inflammables.**

Le symbole montre qu'il y'a le risque de matériaux inflammables sont utilisés. Prendre soin d'éviter de provoquer un incendie en ingérant des matières inflammables.

**IT ATTENZIONE: Rischio di incendio/materiale infiammabile.** Il simbolo indica il rischio di incendio nel caso di utilizzo di materiali infiammabili. Fare attenzione ed evitare l'insorgere di incendi a causa della combustione di materiali infiammabili.

**CZ VAROVÁNÍ: Nebezpečí požáru/hořlavý materiál.** Tento symbol signalizuje, že hrozí nebezpečí požáru kvůli použití hořlavých materiálů. Dejte pozor, abyste zamezili způsobení požáru zapálením hořlavého materiálu.

**PL OSTRZEŻENIE: Ryzyko pożaru/materiału łatwopalnego.** Ten symbol wskazuje na ryzyko pożaru, ponieważ urządzenie zawiera materiały łatwopalne. Uważaj, aby nie spowodować pożaru w wyniku podpalenia łatwopalnego materiału.

**SK VAROVANIE: Nebezpečenstvo požiaru/horľavý materiál.**

Symbol označuje nebezpečenstvo požiaru, pretože sa používajú horľavé materiály. Dávajte pozor, aby ste predišli vzniku požiaru vznietením horľavého materiálu.

**NL WAARSCHUWING: Risico op brand/ontvlambaar materiaal.**

Het symbool geeft aan dat er brandgevaar bestaat doordat brandbare materialen worden gebruikt. Let op dat u geen brand veroorzaakt door brandbare materialen te ontsteken.



User Manual

Refrigerator-Freezer

HCR7918EIMP

HCR7918EIMB

HCR7918EIMP(UK)

HCR7918ENMP

GB

**Haier**

## Thank you for purchasing a Haier Product.

Please read these instructions carefully before using this appliance. The instructions contain important information which will help you get the best out of the appliance and ensure safe and proper installation, use and maintenance.

Keep this manual in a convenient place so you can always refer to it for the safe and proper use of the appliance.

If you sell the appliance, give it away, or leave it behind when you move house, make sure you also pass this manual so that the new owner can become familiar with the appliance and safety warnings.

### Legend



**Warning – Important Safety information**



General information and tips



Environmental information

### Disposal



Help protect the environment and human health. Put the packaging in applicable containers to recycle it. Help to recycle waste of electrical and electronic appliances. Do not dispose appliances marked with this symbol with the household waste. Return the product to your local recycling facility or contact your municipal office.



### **WARNING!**

#### **Risk of injury or suffocation!**

Refrigerants and gases must be disposed of professionally. Ensure that the tubing of the refrigerant circuit is not damaged before being properly disposed of. Disconnect the appliance from the mains supply. Cut off the mains cable and dispose of it. Remove the trays and drawers as well as the door catch and seals, to prevent children and pets to get closed in the appliance.

Safety information ..... 4

Product description ..... 10

Control panel ..... 11

Use ..... 14

Equipment ..... 32

Care and cleaning ..... 35

Troubleshooting ..... 37

Installation ..... 42

Technical data ..... 46

Customer service ..... 48

**Accessories**

Check the accessories and literature in accordance with this list:



\*Water pipe

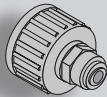

\*Water connector



Energy label



Warranty card



User manual  
"OK" Sticker  
User manual

\*Note: Only for model HCR7918EIMP/HCR7918EIMB/HCR7918EIMP(UK)

**Before switching on the appliance for the first time read the following safety hints!:**



## **WARNING!**

### **Before first use**

- ▶ Make sure there is no transport damage.
- ▶ Remove all packaging and keep out of children's reach.
- ▶ Wait at least two hours before installing the appliance in order to ensure the refrigerant circuit is fully efficient.
- ▶ Handle the appliance always with at least two persons because it is heavy.

### **Installation**

- ▶ The appliance should be placed in a well-ventilated place. Ensure a space of at least 10 cm above and around the appliance.
- ▶ Never place the appliance in a damp area or location where it might be splashed with water. Clean and dry water splashes and stains with a soft clean cloth.
- ▶ Do not install the appliance in direct sunlight or in the near of heat sources (e.g. stoves, heaters).
- ▶ Install and level the appliance in an area suitable for its size and use.
- ▶ **WARNING:** Keep ventilation openings in the appliance or in the in-built structure clear of obstruction.
- ▶ Make sure that the electrical information on the rating plate agrees with the power supply. If it does not, contact an electrician.
- ▶ The appliance is operated by a 220-240 VAC/50 Hz power supply. Abnormal voltage fluctuation may cause the appliance to fail to start, or damage to the temperature control or compressor, or there may be an abnormal noise when operating. In such case, an automatic regulator shall be mounted.
- ▶ Do not use multi-plug adapters and extension cables.
- ▶ **WARNING:** Do not locate multiple portable socket-outlets or portable power supplies at the rear of the appliance.
- ▶ **WARNING:** When positioning the appliance, ensure the supply cord is not trapped or damaged.
- ▶ Do not step on the power cable.
- ▶ Use a separate earthed socket for the power supply which is easy accessible. The appliance must be earthed.

**WARNING!**

- ▶ **Only for UK:** The appliance's power cable is fitted with 3-cord (grounding) plug that fits a standard 3-cord (grounded) socket. Never cut off or dismount the third pin (grounding). After the appliance is installed, the plug should be accessible.
- ▶ **WARNING:** Do not damage the refrigerant circuit.

**Daily use**

- ▶ This appliance can be used by children aged from 8 years and above and persons with reduced physical, sensory or mental capabilities or lack of experience and knowledge if they have been given supervision or instruction concerning use of the appliance in a safe way and understand the hazards involved.
- ▶ Children shall not play with the appliance.
- ▶ Children aged from 3 to 8 years are allowed to load and unload refrigerating appliances, but not allowed to clean and install the refrigerating appliances.
- ▶ Keep away children under 3 years of age from the appliance unless they are constantly supervised.
- ▶ Cleaning and user maintenance shall not be made by children without supervision.
- ▶ The appliance must be positioned so that the plug is accessible.
- ▶ If coal gas or other inflammable gas is leaking into vicinity of the appliance, turn off the valve of the leaking gas, open the doors and windows and do not unplug the power cable of the refrigerator/freezer or any other appliance.
- ▶ Notice that the appliance is set for operation at the specific ambient range between 10 and 38°C. The appliance may not work properly if it is left for a long period at a temperature above or below the indicated range.
- ▶ Do not place unstable articles (heavy objects, containers filled with water) on top of the refrigerator/freezer, to avoid personal injury caused by falling or electric shock caused by contact with water.
- ▶ Do not pull on the door shelves. The door may be pulled slant, the bottle rack may be pulled away, or the appliance may topple.
- ▶ Open and close the door only with handles. The gap between the door and the cabinet is very narrow. Do not put your hands in these areas to avoid pinching your fingers. Open or close the refrigerator/freezer doors only when there are no children standing within the range of door movement.



## WARNING!

- ▶ To avoid contamination of food, please respect the following instructions:
    - ▶ – Opening the door for long periods can cause a significant increase of the temperature in the compartments of the appliance.
    - ▶ – Clean regularly surfaces that can come in contact with food and accessible drainage systems.
    - ▶ – Clean water tanks if they have not been used for 48 h; flush the water system connected to a water supply if water has not been drawn for 5 days.
    - ▶ – Store raw meat and fish in suitable containers in the refrigerator, so that it is not in contact with or drip onto other food.
    - ▶ – Two-star frozen-food compartments are suitable for storing pre-frozen food, storing or making ice-cream and making ice cubes.
    - ▶ – One-, two- and three-star compartments are not suitable for the freezing of fresh food.
    - ▶ – If the refrigerating appliance is left empty for long periods, switch off, defrost, clean, dry, and leave the door open to prevent mould developing within the appliance.
    - ▶ Never store bottled beer or beverages, liquids in bottles or cans (besides high percentage spirits) especially carbonated beverages in the freezer, as these will burst during freezing.
    - ▶ Do not store explosive substances such as aerosol cans with a flammable propellant in this appliance.
    - ▶ Do not store medicines, bacteria or chemical agents in the appliance. This appliance is a household appliance. It is not recommended to store materials that require strict temperatures.
    - ▶ Check the condition of food if a warming in the freezer has taken place.
    - ▶ Do not set unnecessarily low temperature in the refrigerator compartment. Minus temperatures may occur at high settings. Attention: Bottles can burst
    - ▶ Do not touch frozen goods with wet hands (wear gloves). Especially do not eat ice lollies immediately after removal from the freezer compartment. There is the risk to freeze or the formation of frost blisters. FIRST aid: keep immediately under running cold water. Do not pull away!
    - ▶ Do not touch the inside surface of the freezer storage compartment when in operation, especially with wet hands, as your hands
- 6 may freeze onto the surface.



**WARNING!**

- ▶ Unplug the appliance in the event of a power interruption or before cleaning. Allow at least 7 minutes before restarting the appliance, as frequent starting may damage the compressor.
- ▶ **WARNING:** Do not use electrical appliances inside the food storage compartments of the appliance, unless they are of the type recommended by the manufacturer.

**Maintenance / cleaning**

- ▶ Make sure children are supervised if they carry out cleaning and maintenance.
- ▶ Disconnect the appliance from the electrical supply before undertaking any routine maintenance. Allow at least 5 minutes before restarting the appliance, as frequent starting may damage the compressor.
- ▶ Hold the plug, not the cable, when unplugging the appliance.
- ▶ Do not clean the appliance with hard brushes, wire brushes, detergent powder, petrol, amyl acetate, acetone and similar organic solutions, acid or alkaline solutions. Please clean with special refrigerator/freezer detergent to avoid damage. Eventually use warm water and baking soda solution - about a tablespoon of baking soda to a litre/quart of water. Rinse thoroughly with water and wipe dry. Do not use cleaning powders or other abrasive cleaners. Do not wash removable parts in a dishwasher.
- ▶ Do not scrape off frost and ice with sharp objects. Do not use sprays, electric heaters like heater, hair dryer, steam cleaners or other sources of heat in order to avoid damage to the plastic parts.
- ▶ **WARNING:** Do not use mechanical devices or other means to accelerate the defrosting process, other than those recommended by the manufacturer.
- ▶ If the supply cord is damaged, it must be replaced by the manufacturer, its service agent or similarly qualified persons in order to avoid a hazard.
- ▶ Do not try to repair, disassemble or modify the appliance by yourself. In case of repair please contact our customer service.
- ▶ If the illuminating lamps are damaged, it must be replaced by the manufacturer, its service agent or similarly qualified persons in order to avoid a hazard.
- ▶ Eliminate the dust on the back of the unit at least once in the year to avoid hazard by fire, as well as increased energy consumption.



## WARNING!

- ▶ Do not spray or flush the appliance during cleaning.
- ▶ Do not use water spray or steam to clean the appliance.
- ▶ Do not clean the cold glass shelves or glass door with hot water. Sudden temperature change may cause the glass to break.
- ▶ If you leave your appliance out of use for an extended period, leave it open to prevent odour and unpleasant smells building up inside.

## Refrigerant gas information



## WARNING!

The appliance contains the flammable refrigerant ISOBUTANE (R600a). Make sure the refrigerant circuit is not damaged during transportation or installation. Leaking refrigerant may cause eye injuries or ignite. If a damage has occurred, keep away open fire sources, thoroughly ventilate the room, do **not** plug or unplug the power cords of the appliance or any other appliance. Inform the customer service.

In case of eyes get into contact with the refrigerant, rinse immediately it under running water and call immediately the eye specialist.

**WARNING:** The refrigeration system is under high pressure. Do not tamper with it. Since the flammable refrigerants are used, please install, handle and service the appliance strictly according to the instruction and contact the professional agent or our after-sales service to dispose of the appliance.



## WARNING!

For refrigerators with ice-water function, please pay attention to the following warning:

For appliances not intended to be connected to the water supply:

**WARNING:** fill with portable water only.

For appliances intended to be connected to the water supply:

**WARNING:** connect to potable water supply only.

If you want to clean the water system, please refer to the User Manual. If you have any questions, please contact the after-sales service.

## Intended use

This appliance is intended for cooling and freezing food. It has been designed exclusively for use in household and similar applications such as staff kitchen areas in shops, offices and other working environments; farm houses and by clients in hotels, motels and other residential type environments as well as in bed-and-breakfast and catering business. It is not intended for commercial or industrial use.

Changes or modifications to the device are not allowed. Unintended use may cause hazards and loss of warranty claims.

## Standards and directives **CE** and **UKCA**

This product meets the requirements of all applicable EC directives with the corresponding harmonised standards and UK standards, which provide for CE and UKCA marking.



### CAUTION!

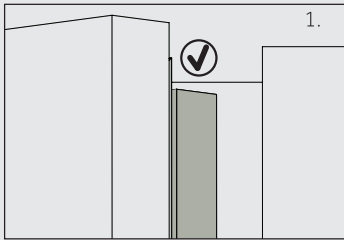

When you close the door, the vertical door strip on the fridge left door should be bent inside (1).

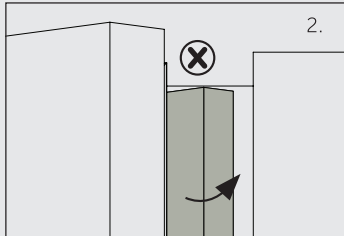

If you try to close the left door and the vertical door strip is unbent (2), you should bend it firstly, otherwise the door strip will hit the fixing shaft or right door. Thus a damage to the door slip or a leak will occur.

There is a heating thread inside the frame. The temperature of the surface will rise a little, which is normal and won't affect the function of appliance.



## Notice

Due to technical changes and different models, some of the illustrations in this manual may differ from your model.

### Model (HCR7918EIMP/HCR7918EIMB/HCR7918EIMP(UK)) (With Icemaker in door)

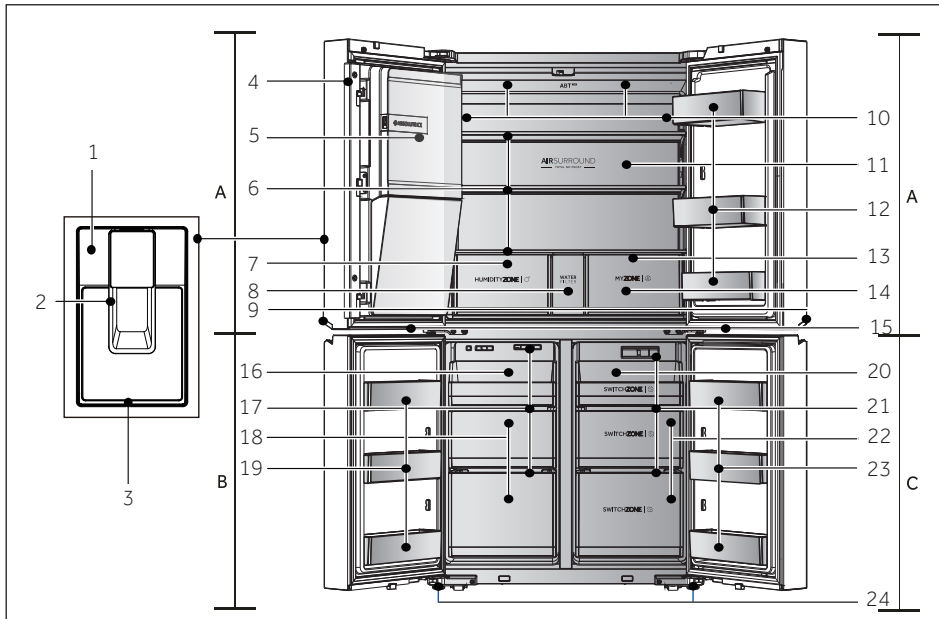

#### A: Fridge compartment

- 1 Control panel
- 2 Dispenser paddle
- 3 Drop tray
- 4 Vertical beam
- 5 Automatic Icemaker
- 6 Glass shelves
- 7 Humidity zone drawer
- 8 Water Filter cover
- 9 Handle lamp
- 10 Air duct and sensor (behind panel)
- 11 Back lamp
- 12 Bottle holder/Door rack
- 13 Air duct (behind drawers)

- 14 My Zone drawer
- 15 Freezer/Switch Zone lamp

#### B: Freezer compartment

- 16 Sliding tray
- 17 Air duct
- 18 Freezer storage drawers
- 19 Bottle holder

#### C: Switch Zone compartment

- 20 Sliding tray
- 21 Air duct
- 22 Switch Zone drawers
- 23 Bottle holder
- 24 Adjustable feet

## Control panel (HCR7918EIMP/HCR7918EIMB/HCR7918EIMP(UK))

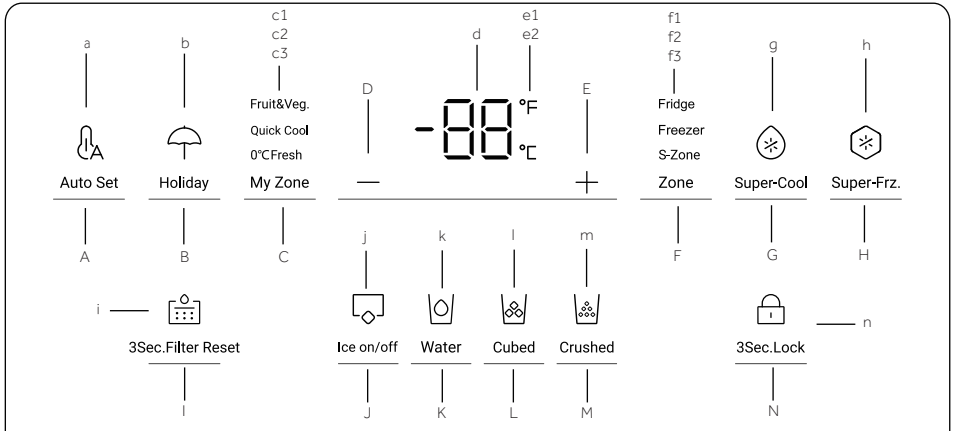
**Buttons:**

- A Auto Set mode selector
- B Holiday mode selector
- C My Zone drawer selector
- D Temperature adjustment button "-"
- E Temperature adjustment button "+"
- F Zone selector
- G Super-Cool selector
- H Super-Freeze selector
- I Filter reset function selector
- J Ice maker mode selector
- K Water intake function selector
- L Cubed ice function selector
- M Crushed ice function selector
- N Panel lock selector

**Indicators:**

- a Auto Set mode
- b Holiday mode
- c1 Fruit & Vegetable mode
- c2 Quick Cool mode
- c3 0°C Fresh mode
- d Temperature display
- e1 Degrees Fahrenheit
- e2 Degrees Celsius
- f1 Fridge indicator
- f2 Freezer indicator
- f3 S-Zone indicator
- g Super-Cool function
- h Super-Freeze function
- i Filter reset function
- j Ice maker mode
- k Water intake function
- l Cubed ice function
- m Crushed ice function
- n Panel lock



## Notice

Due to technical changes and different models, some of the illustrations in this manual may differ from your model.

### Model (HCR7918ENMP) (Without Icemaker in door)

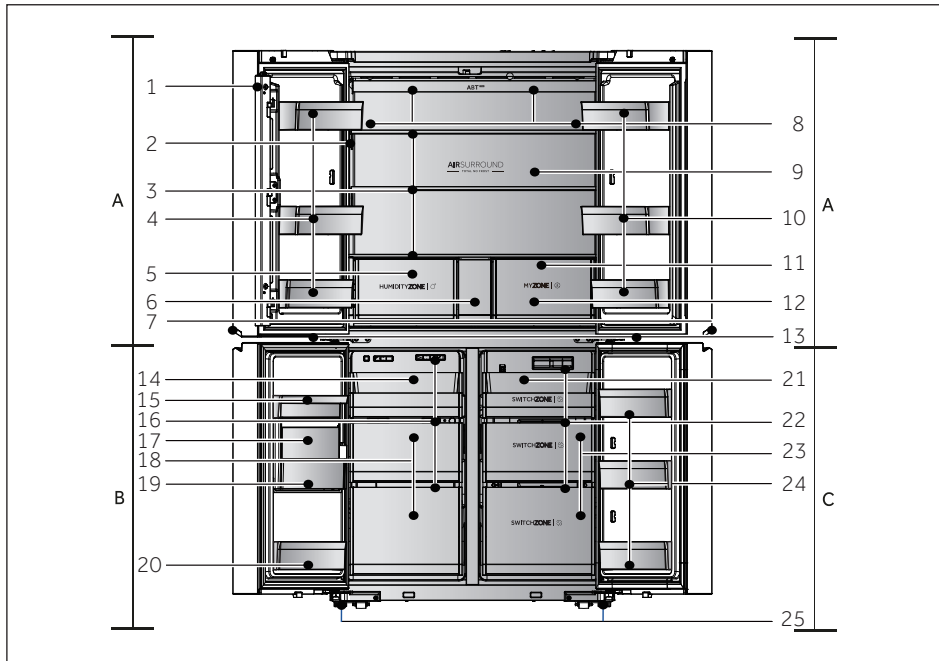

#### A: Fridge compartment

- 1 Vertical beam
- 2 Control panel
- 3 Glass shelves
- 4 Bottle holder/Door rack
- 5 Humidity zone drawer
- 6 Storage drawer
- 7 Handle lamp

#### B: Freezer compartment

- 14 Sliding tray
- 15 Water box
- 16 Air duct
- 17 Icemaker
- 18 Freezer storage drawers
- 19 Ice box

#### C: Switch Zone compartment

- 21 Sliding tray
- 22 Air duct
- 23 Switch Zone drawers
- 24 Bottle holder
- 25 Adjustable feet

## Control panel (HCR7918ENMP)

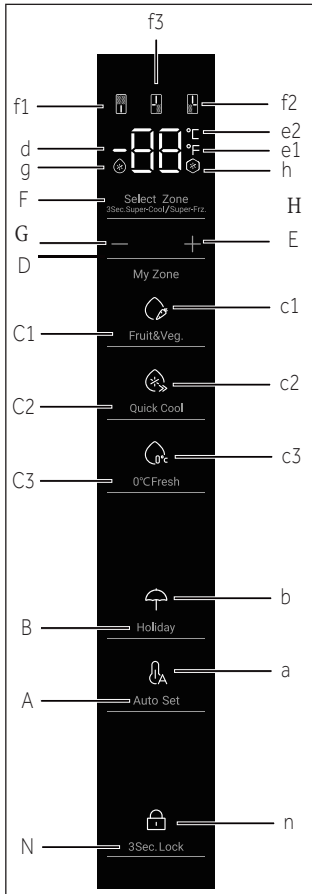
**Buttons:**

- A Auto Set mode selector
- B Holiday mode selector
- C1 Fruit & Vegetable function selector
- C2 Quick Cool function selector
- C3 0° C Fresh function selector

- D Temperature adjustment button "-"
- E Temperature adjustment button "+"
- F Zone selector
- G Super-Cool selector
- H Super-Freeze selector
- N Panel lock selector

**Indicators:**

- a Auto Set mode
- b Holiday mode
- c1 Fruit & Vegetable mode
- c2 Quick Cool mode
- c3 0° C Fresh mode
- d Temperature display
- e1 Degrees Fahrenheit
- e2 Degrees Celsius
- f1 Fridge indicator
- f2 Freezer indicator
- f3 S-Zone indicator
- g Super-Cool function
- h Super-Freeze function
- n Panel lock

**Before first use**

- ▶ Remove all packaging materials, keep them out of children`s reach and dispose them in an environmentally friendly manner.
- ▶ Clean the inside and outside of the appliance with water and a mild detergent before putting any food in it.
- ▶ After the appliance has been levelled and cleaned, wait for at least 2-5 hours before connecting it to the power supply. See Section INSTALLATION.
- ▶ Precool the compartments at high settings before loading with food. The function Power- Freeze helps to cool down the compartments quickly.
- ▶ The refrigerator temperature and freezer temperature are automatically set to 5° C and -18° C respectively. These are the recommended settings. If desired, you can change these temperatures manually. Please see ADJUST THE TEMPERATURE.

## Sensor keys

The buttons on the control panel are sensor keys, which already respond when lightly touched with the finger.

## Switch on /of the appliance

The appliance is in operation as soon as it is connected to the power supply.

When the refrigerator is first powered on, the indicator "d" (Temperature display) illuminates. The fridge temperature, S-Zone temperature and freezer temperature are automatically set to 5° C, -6° C and -18° C respectively. The indicator "a" (Auto Set mode) illuminates.

Maybe the panel lock is active.



### Notice

When the appliance is switched on after disconnection from the main power supply, it may take up to 12 hours for the correct temperatures to be reached.

Empty the appliance before switching off. To switch off the appliance, pull the power cord out off the power socket.

## Lock/unlock panel

- ▶ Automatic lock: When the fridge door, freezer door and S-Zone door are closed and there is no key operation within 30 seconds, the display screen will be automatically extinguished and locked.

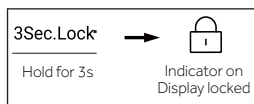

- ▶ Manual lock: When the display screen is unlocked, press the button "N" (Panel lock selector) and hold for 3 seconds, the buzzer rings once, the indicator "n" (Panel lock) illuminates, and the display is locked.



## Adjust the temperature

The indoor temperatures are influenced by the following factors:

- ▶ Ambient temperature
- ▶ Frequency of door opening
- ▶ Amount of stored foods
- ▶ Installation of the appliance



## Adjust the temperature for fridge

1. When the display screen is unlocked, press the button "F" (Zone selector). The buzzer rings once, the indicator "f1" (Fridge indicator) flashes, and then here comes the temperature setting mode of the fridge.
2. Press the button "D" (Temperature adjustment button "-") every time, the buzzer rings once, the set temperature of the fridge will be reduced by 1. The fridge temperature will display in the sequence of "5°C ->4°C->3°C ->2°C ->1°C ->9°C ->8°C->7°C ->6°C ->5°C".

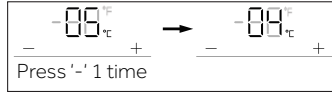

3. Press the button "E" (Temperature adjustment button "+") every time, the buzzer rings once, the set temperature of the fridge will be increased by 1. The fridge temperature will display in the sequence of "5°C ->6°C ->7°C ->8°C ->9°C ->1°C ->2°C ->3°C ->4°C ->5°C".

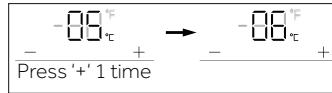

### Notice

After setting the temperature, if there is no operation within 5 seconds, the system will be automatically determined and save the set temperature.

## Adjust the temperature for freezer

1. When the display screen is unlocked, press the button "F" (Zone selector). The buzzer rings once, the indicator "f2" (Freezer indicator) flashes, and then here comes the temperature setting mode of the freezer.
2. Press the button "D" (Temperature adjustment button "-") every time, the buzzer rings once, the set temperature of the freezer will be reduced by 1. The freezer temperature will display in the sequence of "-18°C ->-19°C->-20°C ->-21°C ->-22°C ->-23°C ->-24°C->-14°C ->-15°C ->-16°C ->-17°C ->-18°C".

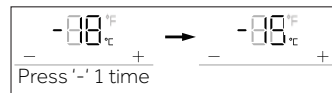

3. Press the button "E" (Temperature adjustment button "+") every time, the buzzer rings once, the set temperature of the freezer will be increased by 1. The freezer temperature will display in the sequence of "-18°C ->-17°C ->-16°C ->-15°C ->-14°C ->-24°C ->-23°C ->-22°C ->-21°C ->-20°C ->-19°C ->-18°C".

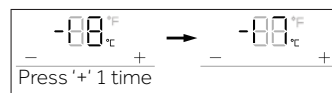

## Notice

After setting the temperature, if there is no operation within 5 seconds, the system will be automatically determined and save the set temperature.

### Adjust the temperature for Switch Zone (S-Zone)

When the display screen is unlocked, press the button "F" (Zone selector). The buzzer rings once, the indicator "f3" (S-Zone indicator) flashes, and then here comes the temperature setting mode of the S-zone.

1. Press the button "D" (Temperature adjustment button "-") every time, the buzzer rings once, the set temperature of the S-zone will be reduced by 1. The S-zone temperature will display in the sequence of "-6°C -> -7°C -> -8°C -> -9°C -> -10°C -> -11°C -> -12°C -> -13°C -> -14°C -> -15°C -> -16°C -> -17°C -> -18°C -> 5°C -> 4°C -> 3°C -> 2°C -> 1°C -> 0°C -> -1°C -> -2°C -> -3°C -> -4°C -> -5°C -> -6°C".

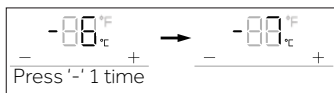

2. Press the button "E" (Temperature adjustment button "+") every time, the buzzer rings once, the set temperature of the S-zone will be increased by 1. The S-zone temperature will display in the sequence of "-6°C -> -5°C -> -4°C -> -3°C -> -2°C -> -1°C -> 0°C -> 1°C -> 2°C -> 3°C -> 4°C -> 5°C -> -18°C -> -17°C -> -16°C -> -15°C -> -14°C -> -13°C -> -12°C -> -11°C -> -10°C -> -9°C -> -8°C -> -7°C -> -6°C".

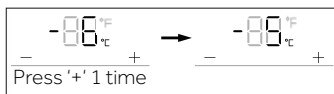

## Notice

After setting the temperature, if there is no operation within 5 seconds, the system will be automatically determined and save the set temperature.

### Super-Cool function

1. When the display screen is unlocked, press the button "G" (Super-Cool selector), the buzzer rings once, the indicator "g" (Super-Cool function) illuminates, and then the Super-Cool function will be turned on.
2. When the indicator "g" (Super-Cool function) illuminates, press the button "G" (Super-Cool selector), the buzzer rings once, the indicator "g" (Super-Cool function) goes off, and then the Super-Cool function will be turned off.
3. After the Super-Cool function is turned on, the refrigerator will automatically turn off the function when it reaches the set condition. If you want to exit manually, you can press the button "G" (Super-Cool selector) to turn it off.





## Notice

Under Super-cool state, the fridge temperature cannot be adjusted. If either button "D" (Temperature adjustment button "-") or button "E" (Temperature adjustment button "+") is pressed to adjust the temperature of fridge, the indicator "f1" (Fridge indicator) will flash with a prompt sound to indicate that this operation cannot be carried out.

In the state of Super-cool function, the Auto-set function cannot be turned on at the same time due to different control modes. When you choose one function that conflicts with another function, the original function will automatically exit.

## Super-Freeze function (Super-Frz)

1. When the display screen is unlocked, press the button "H" (Super-Freeze selector), the buzzer rings once, the indicator "h" (Super-Freeze function) illuminates, and then the Super-Freeze function will be turned on. Press button "E" (Super-Frz).
2. When the indicator "h" (Super-Freeze function) illuminates, press the button "H" (Super-Freeze selector), the buzzer rings once, the indicator "h" (Super-Freeze function) goes off, and then the Super-Freeze function will be turned off.
3. After the Super-Freeze function is turned on, the refrigerator will automatically turn off the function when it reaches the set condition. If you want to exit manually, you can press the button "H" (Super-Freeze selector) to turn it off.

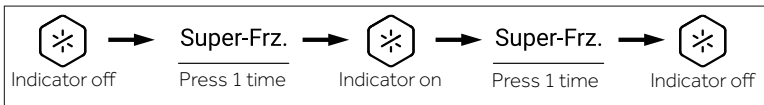

## Notice

Under Super-Freeze state, the freezer temperature cannot be adjusted. If either button "D" (Temperature adjustment button "-") or button "E" (Temperature adjustment button "+") is pressed to adjust the temperature of freezer, the indicator "f2" (Freezer indicator) will flash with a prompt sound to indicate that this operation cannot be carried out.

Super-Freeze function is designed to keep nutrition value of frozen food, it will be freeze food in the shortest time. If large quantities of frozen food are to be frozen at one time, it is recommended that users take food that cannot be frozen out from the S-zone, turn the S-Zone temperature below -18°C, to use it as a freezer. Meanwhile, Super-Freeze function should be set 24h in advance, to make the freezer and S-zone own relatively low temperature and put food in. At this time, the freezing speed of the freezer and S-zone is improved, food can be frozen quickly, the nutrition of food is effectively kept, and the storage becomes quite convenient.

## Auto Set mode

- When the display screen is unlocked, press the button "A" (Auto Set mode selector), the buzzer rings once, the indicator "a" (Auto Set mode) illuminates, and then the Auto Set function will be turned on.
- When the indicator "a" (Auto Set mode) illuminates, press the button "A" (Auto Set mode selector), the buzzer rings once, the indicator "a" (Auto Set mode) goes off, and then the Auto Set function will be turned off.

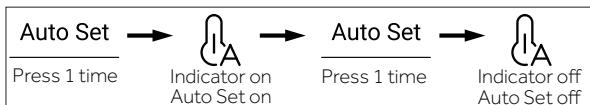

- This refrigerator has human sensor function. The control panel, handle lamp and projection lamp will automatically light up if user approaches the refrigerator. Under unlocked state, hold the button "A" (Auto Set mode selector) for 3 seconds, the buzzer rings once, then the human sensor function will be turned off. The human sensor function can likewise be turned on with same operation.



## Notice

In Auto Set mode, the fridge or freeze temperature cannot be adjusted. If either button "D" (Temperature adjustment button "-") or button "E" (Temperature adjustment button "+") is pressed to adjust the temperature of fridge or freezer, the indicator "f1" (Fridge indicator) or "f2" (Freezer indicator) will flash with a prompt sound to indicate that this operation cannot be carried out.

In Auto Set mode, due to different control methods, if the „Super-Cool“ or „Super-Freeze“ function is set, the indicator "a" (Auto Set mode) goes off, and then the Auto Set function will automatically exit.

In Auto Set mode, the temperature of the S-Zone can be manually adjusted according to the needs.

## Holiday mode

Holiday mode is designed for not using the fridge for a long time. When the Holiday mode is turned on, the freezer is under normal control, and the temperature of fridge is automatically set to be 17°C. The actual temperature is not higher than 17°C, which prevents peculiar smell caused by overtemperature, and helps reduce energy consumption at the same time.

- When the display screen is unlocked, press the button "B" (Holiday mode selector), the buzzer rings once, the indicator "b" (Holiday mode) illuminates, and then the Holiday function will be turned on.
- When the indicator "b" (Holiday mode) illuminates, press the button "B" (Holiday mode selector), the buzzer rings once, the indicator "b" (Holiday mode) goes off, and then the Holiday function will be turned off.

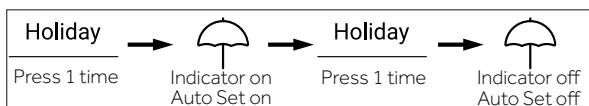

- Under unlocked state, hold the button "B" (Holiday mode selector) for 3 seconds, the buzzer rings once, then the projection lamp will be turned off. The projection lamp function can likewise be turned with same operation.

### Notice

Under Holiday state, the fridge temperature cannot be adjusted. If either button "D" (Temperature adjustment button "-") or button "E" (Temperature adjustment button "+") is pressed to adjust the temperature of fridge, the indicator "f1" (Fridge indicator) will flash with a prompt sound to indicate that this operation cannot be carried out.

Before using the Holiday function, please empty the fridge to prevent food goes bad in it. When the Holiday function is turned on, either "Auto Set" function or "Super-Cool" function cannot be turned on at the same time.

### My Zone drawer

- When the display screen is unlocked, press the button "C" (My Zone drawer selector), the buzzer rings once, the indicator "c1" (Fruit & Vegetable mode), the indicator "c2" (Quick Cool mode) and the indicator "c3" (0° C Fresh mode) will light up in sequence.
- When the indicator "c1" (Fruit & Vegetable mode) illuminates, press the button "C" (My Zone drawer selector), the buzzer rings once, the indicator "c1" (Fruit & Vegetable mode) goes off, and then the Fruit & Vegetable function will be turned off with the indicator "c2" (Quick Cool mode) illuminating.
- When the indicator "c2" (Quick Cool mode) illuminates, press the button "C" (My Zone drawer selector), the buzzer rings once, the indicator "c2" (Quick Cool mode) goes off, and then the Quick Cool function will be turned off with the indicator "c3" (0° C Fresh mode) illuminating.
- When the indicator "c3" (0° C Fresh mode) illuminates, press the button "C" (My Zone drawer selector), the buzzer rings once, the indicator "c3" (0° C Fresh mode) goes off, and then the 0° C Fresh function will be turned off with the indicator "c1" (Fruit & Vegetable mode) illuminating.

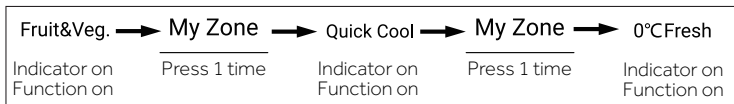

- Under unlocked state, hold the button "C" (My Zone drawer selector) for 3 seconds, the buzzer rings once, then the handle lamp will be turned off. The handle lamp can likewise be turned on with same operation. When the handle lamp flashes, the EPP function is turned on.

### Notice

When the refrigerator is connect to electricity for the first time, the Fruit & Vegetable function is automatically turned on.

## Filter function

When the refrigerator operates for six months, the reminder indicator "i" (Filter Reset function) will light up to remind users to replace with a new filter. When filter is replaced, hold the button "I" (Filter Reset function selector) for 3 seconds to cancel the reminder, the timing will reset with buzzer ringing.



### Notice

The normal service life of filter is six months. It is recommended to replace the filter every six months.

## Ice maker mode

1. Under unlocked state, press the button "J" (Ice maker mode selector), the buzzer rings once, the indicator "j" (Ice maker mode) illuminates, and then the ice maker mode will be turned on.
2. When the indicator "j" (Ice maker mode) illuminates, press the button "J" (Ice maker mode selector), the buzzer rings once, the indicator "j" (Ice maker mode) goes off, and then the ice maker mode will be turned off.

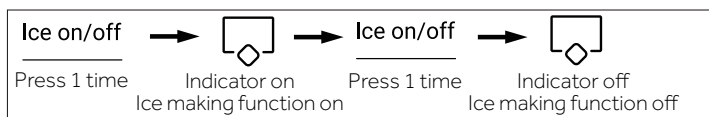

### Notice

When the ice maker mode is turned off, Ice on / off flashes when the user takes Cubed ice or Crushed ice, prompting the user that the ice maker function is off.

## Water intake function

Under any state (locked or unlocked), press the button "K" (Water intake function selector), the buzzer rings once, the indicator "k" (Water intake function) illuminates, and then the water intake function will be turned on.

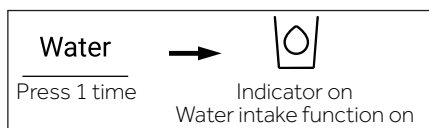



## Notice

1. When the indicator "k" (Water intake function) illuminates, the indicator "l" (Cubed ice function) and the indicator "m" (Crushed ice function) go off. After the dispenser paddle is pressed, water will flow out of the intake port.
2. When the water intake time reaches 150s, the refrigerator will beep and keep water until the time reaches 180s, the water will be cut off and the water valve will enter the 200s protection time, and then water intake can be carried out again.
3. When the cumulative water intake time reaches 8min within 10min, the water valve enters the 200s protection time, and then water intake can be carried out again.

## Cubed ice function

Under any state (locked or unlocked), press the button "L" (Cubed ice function selector), the buzzer rings once, the indicator "l" (Cubed ice function) illuminates, and then the Cubed ice function will be turned on.

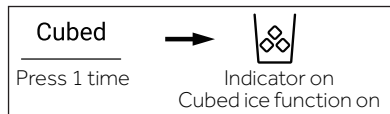

## Notice

1. When the indicator "l" (Cubed ice function) illuminates, the indicator "k" (Water intake function) and the indicator "m" (Crushed ice function) go off. After the micro-switch of distributor is pressed, cubed ice will flow out of the intake port.
2. When the ice maker is switched on for the first time, the indicator "l" and the indicator "m" synchronously illuminate with memory of last state. When the ice maker is firstly connected to electricity to operate, the Cubed ice function is turned off by default.
3. Press the micro-switch of dispenser, the light of it turns on with the cover of it open. Then, the motor of crushing ice starts to rotate anticlockwise to push ice cubes. Loosen the micro-switch of dispenser, the light of it goes off with the motor of crushing ice stopping, the cover of dispenser will close after 5 seconds.
4. Under the state of Cubed ice, when Cubed ice time is longer than 50 seconds, there will be buzzer starting to alert (knocking) to notice users to shut it down. When the time reaches 1 minute, it is forced to stop Cubed ice, and it is effective when the switch is pressed next time.
5. During Cubed ice, if the fridge door is opened, the motor that delivering ice will stop, with the cover of dispenser closed, light of dispenser off, and Cubed ice will be stopped.
6. It is forbidden to get ice with the fridge door open.

## Crushed ice function

Under any state (locked or unlocked), press the button "M" (Crushed ice function selector), the buzzer rings once, the indicator "m" (Crushed ice function) illuminates, and then the Crushed ice function will be turned on.

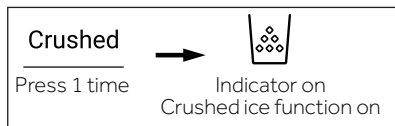

### Notice

1. When the indicator "m" (Crushed ice function) illuminates, the indicator "k" (Water intake function) and the indicator "l" (Cubed ice function) go off. After the micro-switch of distributor is pressed, crushed ice will flow out of the intake port.
2. Press the micro-switch of dispenser, the light of it turns on with the cover of it open. Then, the motor of crushing ice starts to rotate clockwise to push ice cubes. Loosen the micro-switch of dispenser, the light of it goes off with the motor of crushing ice stopping, the cover of dispenser will close after 5 seconds.
3. Under the state of Crushed ice, when Crushed ice time is longer than 50 seconds, there will be buzzer starting to alert (knocking) to notice users to shut it down. When the time reaches 1 minute, it is forced to stop Crushed ice, and it is effective when the switch is pressed next time.
4. During Crushed ice, if the fridge door is opened, the motor that delivering ice will stop, with the cover of dispenser closed, light of dispenser off, and Crushed ice will be stopped.
5. It is forbidden to crush ice with the fridge door open.

## Switch between degrees Celsius and Fahrenheit

1. Refrigerator factory sets degrees Celsius by default.
2. When the display is unlocked, hold the button "H" (Super-Freezer selector) for 3s, the buzzer rings once, the indicator "e2" (Degrees Celsius) goes off, with the indicator "e1" (Degrees Fahrenheit) illuminating.





### **EPP function**

Under unlocked state, continuously press the button "H" (Super-Freezer selector) and button "A" (Auto Set mode selector) 5 times (within 5 seconds), the buzzer rings once, then the EPP function will be turned off. The EPP function can likewise be turned on with same operation.

### **Door opening alarm**

If any door is kept open too long or the door is not closed well, the refrigerator will raise beep alarm at set intervals to remind you to close the door in time.

### **Power off memory**

The instantaneous working state of power off is remembered. After power on again, it still works according to the setting before power off.

## Ice maker instructions



### WARNING!

- ▶ Connect to potable water supply only.
- ▶ Connecting the water line must only be installed by a qualified plumber and in accordance with local legislation and regulations governing water quality.



### Notice

This water line installation is not covered by the appliance warranty.

### Connecting water to the appliance

1. Remove the rubber plug (1) from the water inlet valve.
2. Firmly push the water tube onto the water inlet valve and tighten up the collar nut. This water pipe needs to be cut from the middle and used, and the other section is used as a spare part.

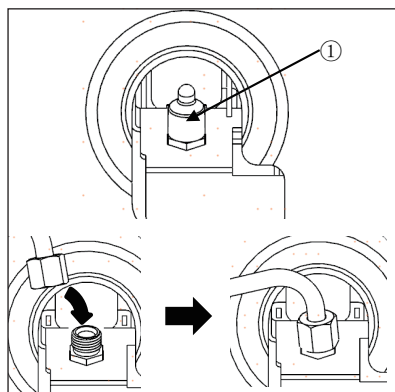

### Connecting to the water tap

This feature is only available on some models.

1. Push the water tube into the hole of the tap connector supplied in the accessories. The pipe should be held firmly whilst the connector is pushed onto the pipe.
  2. Ensure that the rubber washer is fitted to the inside of the tap connector before screwing it onto the tap.
- ▶ A separate connector or adaptor may need to be purchased if your tap fitting does not match the thread size of the connector provided.

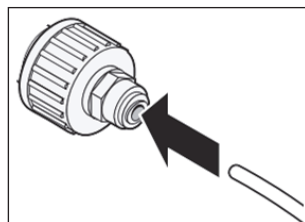

### Checking the Water Connection

This feature is only available on some models.

- ▶ Turn on the water supply and switch on the appliance. Carefully check all fittings for possible leaks due to poorly fitted hoses.
- ▶ Press and hold the 3Sec.Filter Reset button for three seconds. The new water filter has been activated.
- ▶ Place a cup under the water dispenser to verify that water is flowing through the appliance.
- ▶ Check the connecting tube and joints for leaks once again.

## Ice and water dispenser

### Before using the ice and water dispenser



#### CAUTION!

- ▶ Keep children away from the dispenser to prevent children playing with or damaging the controls.



#### CAUTION!

- ▶ Throw away the first few batches of ice (about 20 cubes and 7 cups of water). This is also necessary if the appliance has not been used for a long time.
- ▶ Clean the water dispensing system if they have not been used for 48 hours. Flush the water system connected to a water supply if water has not been drawn for 5 days.
- ▶ To clean the water dispensing system, flush the water through the dispenser about 5 minutes and throw away the first few batches of ice.
- ▶ Do not use a thin crystal cup or chinaware when dispensing water or ice.



#### Notice

- ▶ If you open the freezer door while water is being dispensed, the water dispensing will stop.
- ▶ If you open the fridge door while water, cubed ice or crushed ice is being dispensed, dispensing will be paused. When you close the door, the selected item will continue to be dispensed.
- ▶ If the cup rim is small, water may splash out of the glass or miss it completely.
- ▶ Use a cup with a rim of over 68 mm in diameter when dispensing water, cubed ice or crushed ice.
- ▶ When the ice maker produces smaller ice cubes, or the cubes become lumped together, the amount of water supplied to the ice maker may be low due to insufficient water in the water tank. If ice is not used frequently or the freezer set temperature is too warm, it may also lump together.
- ▶ It is normal for milky / cloudy water to be dispensed after replacing the water filter. This air in the water will eventually clear and is safe to drink during this transition.

### Using the ice and water dispenser

Press the dispenser selection button repeatedly until the light above the indicator that you want illuminates.

Press the dispenser paddle (1) with a glass or other container to dispense cubed ice, water or crushed ice.

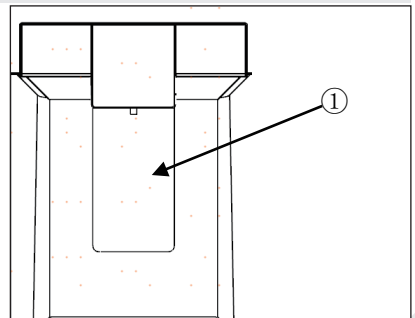

## Cleaning the dispenser

### Cleaning the ice and water outlet

Wipe the water outlet (1) or ice outlet (2) frequently with a clean cloth as it may get dirty easily.

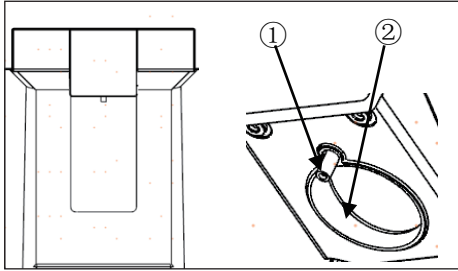

### Notice

Lint from a cloth may adhere to the outlets.

## Cleaning the dispenser tray

Wipe the entire area with a damp cloth. The dispenser tray may become wet easily due to spilled ice or water.

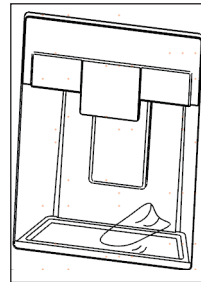

## Automatic icemaker

This feature is only available on some models.

This feature may vary depending on model purchased.

## Before using the in-door icemaker

This feature is only available on some models.

- ▶ The icemaker produces ice normally when approximately 48 hours have passed after the appliance is initially installed.
- ▶ If the ice bin is completely filled with ice, ice production will stop.
- ▶ Sound of ice dropping into the ice bin is normal.
- ▶ If ice cubes are stored in the ice bin for a long period of time, they may clump together and may not be separated easily. In such a case, empty the ice bin and allow fresh ice to be made.



## CAUTION!

- ▶ It is normal for milky or cloudy water to be dispensed after replacing the water filter. This air in the water will clear eventually and is safe to drink.
- ▶ The first ice and water dispensed may include particles or odour from the water supply line or the water tank.
- ▶ If discolored ice is dispensed, check the water tank and the water supply for a possible source. Do not use the ice or water until the problem is corrected.
- ▶ Do not touch the ice outlet or the automatic icemaker with your hand or a tool.
- ▶ Dispense ice into a glass before filling it with water or other beverages. Splashing will occur if ice is dispensed into a glass that already contains liquid.
- ▶ Never use a glass that is exceptionally narrow or deep. Ice may jam in the ice passage, affecting the performance of the appliance.
- ▶ Keep the glass at a proper distance from the ice outlet. A glass held too close to the outlet may prevent ice from dispensing.
- ▶ Dispose of the ice inside the ice bin if you go on vacation or if an extended power outage occurs. Water from melting ice may drop from the dispenser onto the floor.

## In-door icemaker

The automatic icemaker can automatically make 100-190 cubes, within a 24-hour period if conditions are favorable. This amount may vary according to the environment (ambient temperature around the appliance, frequency of the door being opened, amount of food stored in the appliance, etc.).

(1) Auto Shutoff (feeler arm)

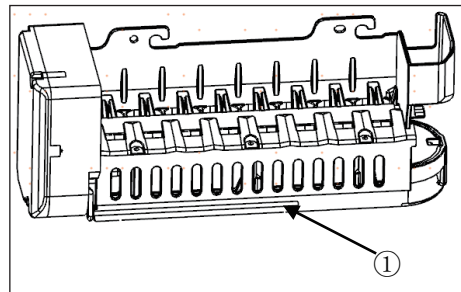

## Removing/Refitting the ice storage bin

The ice dispensing chute may become blocked with frost if only crushed ice is used. Remove the frost that accumulates by removing the ice bin and clearing the passage with a rubber spatula. Dispensing cubed ice periodically can also help prevent frost buildup.

1. Gently pull the handle to open the ice compartment.
2. To remove the in-door ice bin, grip the front handle, slightly lift the lower part, and slowly pull out the bin as shown.
3. Refit the in-door ice bin in the reverse sequence of their removal.

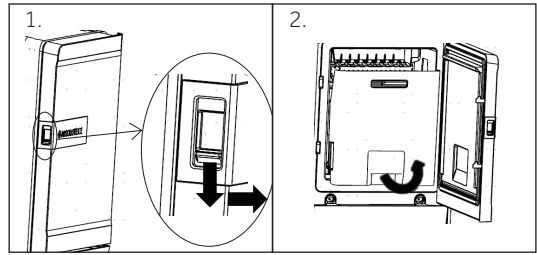

### CAUTION!

- ▶ Do not touch the automatic icemaker's mechanical parts with your hand or any mechanical implement. Doing so may cause serious injury or damage to the appliance.
- ▶ Do not disassemble, repair or alter the automatic icemaker. These tasks should only be done by a service technician.
- ▶ Keep children away from the dispenser.
- ▶ When refitting the ice bin, ensure that it is placed correctly.



### WARNING!

- ▶ Do not put this ice box in water or sprinkle it! If you need to clean this ice box, please wipe it with wet soft cloth.

## Water filter

### Before replacing the water filter



### WARNING!

- ▶ Do not allow children to have access to small parts during the installation of this product.
- ▶ Do not use with water that is microbiologically unsafe or of unknown quality without adequate disinfection before or after the system. Systems certified for cyst reduction may be used on disinfected water that may contain filterable cysts.



### Notice

- ▶ While the testing was performed under standard laboratory conditions, actual performance may vary.
- ▶ It is essential that the manufacturer's recommended installation, maintenance and filter replacement requirements be carried out for the product to perform as advertised.



## CAUTION!

- ▶ Do not install if water pressure exceeds 827 kPa. If your water pressure exceeds 827 kPa, you must install a pressure limiting valve. Contact a plumbing professional if you are uncertain how to check your water pressure.
- ▶ Do not install where water hammer conditions may occur. If water hammer conditions exist, you must install a water hammer arrester. Contact a plumbing professional if you are uncertain how to check for this condition.
- ▶ Do not install on hot water supply lines. The maximum operating water temperature of this filter system is 37.8 °C.
- ▶ Protect filter from freezing. Drain filter when temperatures drop below 4.4 °C.
- ▶ The disposable filter cartridge **MUST** be replaced every 6 months, at the rated capacity or if a noticeable reduction in flow rate occurs.
- ▶ Where a backflow prevention device is installed on a water system, a device for controlling pressure due to thermal expansion must be installed.
- ▶ Ensure all tubing and fittings are secure and free of leaks.

## Replacing the water filter

The filter must be changed every 6 months or when the water filter indicator on the control panel lights turns on or the water dispenser output decreases.

To purchase a replacement water filter:

- Use replacement cartridge: HRXWF,
- Visit your local dealer or distributor. For further assistance, visit our website at [www.haierespares.eu](http://www.haierespares.eu)



## Notice

- ▶ Replacing the water filter causes a small amount of water (around 1 oz. or 25 cc) to drain.
- ▶ Wrap a cloth around the front end of the water filter cover to collect any leaking water. Hold the water filter upright, once it is removed, to prevent any remaining water from spilling out of the water filter.

1. Uplift the water filter cover.
2. Remove the disposable water filter.
3. Replace with a new water filter. Insert the new filter into the filter head and rotate it clockwise until the arrow on the new filter lines up with the arrow on the filter head. Swing the filter back into the compartment.
4. Close the water filter cover.

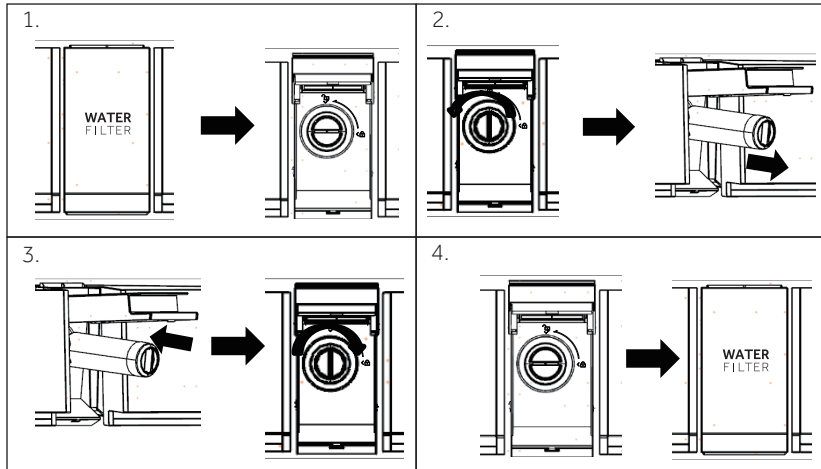

5. Press and hold the **3Sec.Filter Reset** button for 3 seconds.
6. Dispense water for approximately 5 minutes to remove trapped air and contaminants.



## CAUTION!

- ▶ Failure to replace filters when required or using non Haier authorised water filters can cause the filter cartridge to leak and result in property damage.

## Water Filter

### Model: Haier HRXWF

- ▶ System certified by IAPMO R&T against NSF/ANSI Standards 42, 53, 401 and P473 for the reduction of claims specified on the performance data sheet and at [iapmort.org](http://iapmort.org).
- ▶ Actual performance may vary with local water conditions.

## Application Guidelines/Water Supply Parameters

Service Flow: 0.5 gpm (1.89 lpm)

Water Supply: Potable Water

Water Pressure: 25-120 psi (172-827 kPa)

Water Temperature: 33°F-100°F (0.6°C-38°C)

Capacity: 170 gallons (643.5 liter)



It is essential that the manufacturer's recommended installation, maintenance and filter replacement requirements be carried out for the product to perform as advertised. See Installation Manual for Warranty information.



### Notice

While the testing was performed under standard laboratory conditions, actual performance may vary. Replacement Cartridge: HRXWF For estimated costs of replacement elements please visit our website at [www.haierespares.eu](http://www.haierespares.eu).



### WARNING!

- ▶ **To reduce the risk associated with ingestion of contaminants:**
- ▶ **Do not use with water that is microbiologically unsafe or of unknown quality without adequate disinfection before and after the system.** Systems certified for cyst reduction may be used on disinfected water that may contain filterable cysts.



### Notice

**To reduce the risk of water leakage or flooding, and to ensure optimal filter performance:**

- ▶ Read and follow use instructions before installation and use of this system.
- ▶ Installation and use **MUST** comply with all state and local plumbing codes.
- ▶ Do not install if water pressure exceeds 120 psi (827 kPa). If your water pressure exceeds 80 psi (552 kPa), you must install a pressure-limiting valve. Contact a plumbing professional if you are uncertain how to check your water pressure.
- ▶ Do not install where water hammer conditions may occur. If water hammer conditions exist you must install a water hammer arrester. Contact a plumbing professional if you are uncertain how to check for this condition.
- ▶ Do not install on hot water supply lines. The maximum operating water temperature of this filter system is 100° F (38° C).
- ▶ Protect filter from freezing. Drain filter when temperatures drop below 33°F (0.6°C).
- ▶ Change the disposable filter cartridge every six months or sooner if you observe a noticeable reduction in water flow rate.
- ▶ Failure to replace the disposable filter cartridge at recommended intervals may lead to reduced filter performance and cracks in the filter housing, causing water leakage or flooding.
- ▶ This System has been tested according to NSF/ANSI 42, 53, 401 and P473 for the reduction of the substances listed below. The concentration of the indicated substances in water entering the system was reduced to a concentration less than or equal to the permissible limit for water leaving the system, as specified in NSF/ANSI 42, 53, 401 and P473.

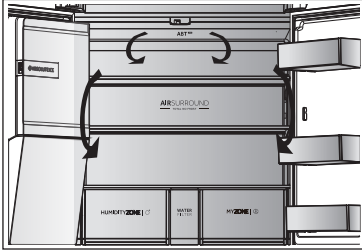

## Multi-air-flow

The refrigerator is equipped with a multi-air-flow system, with which cool air flows are located on every shelf level. This helps to maintain a uniform temperature to ensure that your food is kept fresher for longer.

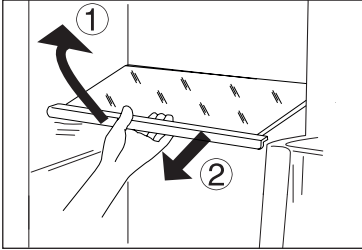

## Adjustable shelves

The height of the shelves can be adjusted to fit your storage needs.

1. To relocate a shelf, remove it first by uplifting its front edge (1) and pulling it out (2).
2. To reinstall it, put it on the lugs on both sides and push it to the most rearward position until the rear of the shelf is fixed inside the slots in the sides



### Notice:

Ensure that all ends of a shelf are level.

## My Zone drawer

In this compartment the humidity level is lower than fridge compartment. This drawer is suitable to store fresh foods, quick cool foods, and fruits and vegetables.



## Humidity box drawer

In this compartment the humidity level is around 90%. It is controlled automatically by the system and is suitable to store fruits, vegetables, salads etc.



### Notice:

- ▶ Do not remove the plastic cover inside the two zones. They maintain the humidity.
- ▶ Cold-sensitive fruits like pineapple, avocado, bananas, grapefruits are not recommended to be stored in these two drawers.
- ▶ Humidity level may be less than 90% with small amounts of vegetables, hence, large amounts of vegetables are preferred.

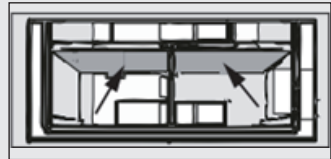

## Switch Zone compartment

The appliance is equipped with a Switch Zone compartment. Depending on the purpose desired temperature can be chosen by degree. Setting temperature can be adjusted between -18 °C and +5 °C:



### Removable door racks/bottle holder

The door racks can be removed for cleaning:

Place hands on each side of the rack, lift it upwards (1) and pull it out (2).

In order to insert the door rack, the above steps are carried out in reverse order.

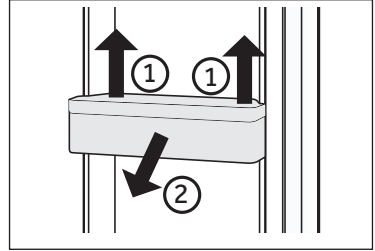

### OPTIONAL: OK-temperature indicator

The OK-temperature indicator can be used to determine temperatures below +4°C. Gradually reduce the temperature if the sign does not indicate "OK".

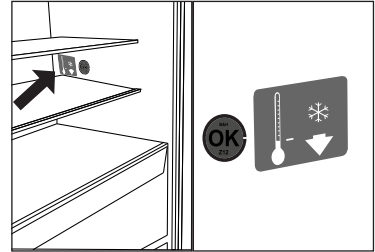

### Notice:

When the appliance is switched on, it may take up to 12 hours for the correct temperatures to be reached.

### Removable drawer

To remove the drawer out, pull out to the maximum extent (1), lift and remove (2).

In order to insert the drawer, the above steps are carried out in reverse order.

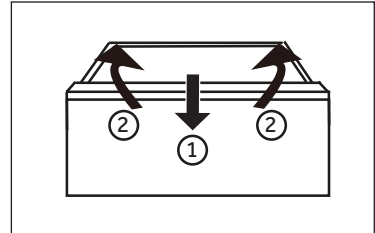

### Storing large items

Large items of e.g. frozen food can be stored after:

- ▶ removing the upper freezing tray, or
- ▶ after removing both upper freezing trays as well as the middle freezer drawer and storing the food directly on the lower freezing trays.

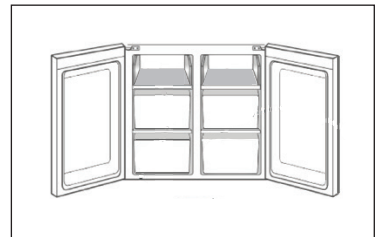

### The Light

The LED interior light comes on when the door is opened. The performance of the lights is not affected by any of the appliances other settings.



## Energy saving tips

- ▶ Make sure the appliance is properly ventilated (see INSTALLATION).
- ▶ Do not install the appliance in direct sunlight or in the near of heat sources (e.g. stoves, heaters).
- ▶ Avoid unnecessarily low temperature in the appliance. The energy consumption increases the lower the temperature in the appliance is set.
- ▶ Functions like POWER- FREEZE consume more energy.
- ▶ Allow warm food to cool down before placing it in the appliance.
- ▶ Open the appliance door as little and as briefly as possible.
- ▶ Do not overfill the appliance to avoid obstructing the air flow.
- ▶ Avoid air within the food packaging.
- ▶ Keep door seals clean so that the door always closes correctly.
- ▶ Defreeze frozen food in the fridge storage compartment.
- ▶ The most energy-saving configuration requires the appliance keep drawers, food box and shelves on factory-fresh condition, and food should be places as far as possible without blocking the air outlet of the duct.

**WARNING!**

Disconnect the appliance from the power supply before cleaning.

**Cleaning**

Clean the appliance when only little or no food is stored.

The appliance should be cleaned every four weeks for good maintenance and to prevent bad stored food odors.

**WARNING!**

- ▶ Do not clean the appliance with hard brushes, wire brushes, detergent powder, petrol, amyl acetate, acetone and similar organic solutions, acid or alkaline solutions. Please clean with special refrigerator detergent to avoid damage.
- ▶ Do not spray or flush the appliance during cleaning.
- ▶ Do not use water spray or steam to clean the appliance.
- ▶ Do not clean the cold glass shelves with hot water. Sudden temperature change may cause the glass to break.
- ▶ Do not touch the inside surface of the freezer storage compartment, especially with wet hands, as your hands may freeze onto the surface.
- ▶ In case of heating check the condition of frozen goods.

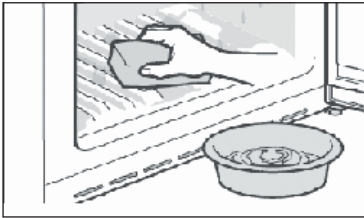

- ▶ Always keep the door gasket clean.
  - ▶ Clean the inside and housing of the appliance with a sponge dampened in warm water and neutral detergent.
1. Please scrub the interior and exterior of the refrigerator, including door sealing, door rack, glass shelves, boxes and so on, with a soft towel or sponge dipped in warm water (you may add neutral detergent into the warm water).
  2. If there is liquid spilled, remove all the contaminated parts, directly rinse with the flow water, dry and place it back into the fridge.
  3. If there is spilled cream (such as the cream, melting ice cream), please remove all the contaminated parts, put into the warm water with about 40 °C for some time, then rinse with the flow water, dry and place it back into the fridge.
  4. In case some small part or component gets stuck inside of the fridge (between shelves or drawers), use small soft brush to release it. If you could not reach the part, please contact Haier service
- ▶ Rinse and dry with soft cloth.
  - ▶ Do not clean any of the parts of the appliance in a dishwasher.
  - ▶ Allow at least 5 minutes before restarting the appliance as frequent starting may damage the compressor.

**Defrosting**

The defrosting of the fridge and the freezer compartment are done automatically; no manual operation is needed.

## Replacing the LED-lamps



### WARNING!

Do not replace the LED lamp yourself, it must only be replaced by either the manufacturer or the authorised service agent.

The lamps adopts LED as its light source, featuring low energy consumption and long service life. If there is any abnormality, please contact the customer service . See CUSTOMER SERVICE.

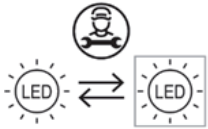

Replaceable (LED only) light source by a professional.

This product contains a light source of energy efficiency class E.

Compartment	Voltage	Energy efficiency class	Model
Fridge back lamp	12V	E	HCR7918EIMP HCR7918EIMB HCR7918EIMP(UK) HCR7918ENMP
Freezer	12V	E	
Switch Zone	12V	E	
Handle lamp	12V	E	
*Projection lamp	12V	E	

\*Only for model HCR7918EIMP/HCR7918EIMB/HCR7918EIMP(UK)

### Non-use for a longer period

If the appliance is not used for an extended period of time, and you will not use the Holiday-function for the refrigerator:

- ▶ Take out the food.
- ▶ Unplug the power cord.
- ▶ Clean the appliance as described above.
- ▶ Keep the doors open to prevent the creation of bad odours inside.



### Notice

Turn the appliance off only if strictly necessary.

### Moving the appliance

1. Remove all food and unplug the appliance.
2. Secure shelves and other moveable parts in the fridge and the freezer with adhesive tape.
3. Do not tilt the refrigerator more than 45° to avoid damaging the refrigerating system.



### WARNING!

- ▶ Do not lift the appliance by its handles.
- ▶ Never place the appliance horizontally on the ground.

Many occurring problems could be solved by yourself without specific expertise. In case of a problem please check all shown possibilities and follow below instructions before you contact an after sales service. See CUSTOMER SERVICE.



## WARNING!

- ▶ Before maintenance, deactivate the appliance and disconnect the mains plug from the mains socket.
- ▶ Electrical equipment should be serviced only by qualified electrical experts, because improper repairs can cause considerable consequential damages.
- ▶ A damaged supply should only be replaced by the manufacturer, its service agent or similarly qualified persons in order to avoid a hazard.

Problem	Possible Cause	Possible Solution
The compressor does not work.	<ul style="list-style-type: none"> <li>• Mains plug is not connected in the mains socket.</li> <li>• The appliance is in the defrosting cycle</li> </ul>	<ul style="list-style-type: none"> <li>• Connect the mains plug.</li> <li>• This is normal for an automatic defrosting</li> </ul>
The appliance runs frequently or runs for a too long period of time.	<ul style="list-style-type: none"> <li>• The indoor or outdoor temperature is too high.</li> <li>• The appliance has been off power for a period of time.</li> <li>• A door of the appliance is not tightly closed.</li> <li>• The door has been opened too frequently or for too long.</li> <li>• The temperature setting for the freezer compartment is too low.</li> <li>• The door gasket is dirty, worn, cracked or mismatched.</li> <li>• The required air circulation is not guaranteed.</li> </ul>	<ul style="list-style-type: none"> <li>• In this case, it is normal for the appliance to run longer.</li> <li>• Normally, it takes 8 to 12 hours for the appliance to cool down completely.</li> <li>• Close the door/drawer and ensure the appliance is located on a level ground and there is no food or container jarring the door.</li> <li>• Do not open the door/drawer too frequently.</li> <li>• Set the temperature higher until a satisfactory refrigerator temperature is obtained. It takes 24 hours for the refrigerator temperature to become stable.</li> <li>• Clean the door/drawer gasket or replace them by the customer service.</li> <li>• Ensure adequate ventilation.</li> </ul>
The inside of the refrigerator is dirty and/ or smells.	<ul style="list-style-type: none"> <li>• The inside of the refrigerator needs cleaning.</li> <li>• Food of strong odour is stored in the refrigerator.</li> </ul>	<ul style="list-style-type: none"> <li>• Clean the inside of the refrigerator.</li> <li>• Wrap the food thoroughly..</li> </ul>
The appliance makes abnormal sounds.	<ul style="list-style-type: none"> <li>• The appliance is not located on level ground.</li> <li>• The appliance touches some object around it.</li> </ul>	<ul style="list-style-type: none"> <li>• Adjust the feet to level the appliance.</li> <li>• Remove objects around the appliance.</li> </ul>

Problem	Possible Cause	Possible Solution
It is not cold enough inside the appliance.	<ul style="list-style-type: none"> <li>• The temperature is set too high.</li> <li>• Too warm goods has been stored.</li> <li>• Too much food has been stored at one time.</li> <li>• The goods are too close to each other.</li> <li>• A door/drawer of the appliance is not tightly closed.</li> <li>• The door/drawer has been opened too frequently or for too long.</li> </ul>	<ul style="list-style-type: none"> <li>• Reset the temperature.</li> <li>• Always cool down goods before storing them.</li> <li>• Always store small quantities of food.</li> <li>• Leave a gap between several foods allowing air flowing.</li> <li>• Close the door/drawer.</li> <li>• Do not open the door/drawer too frequently.</li> </ul>
It is too cold inside the appliance.	<ul style="list-style-type: none"> <li>• The temperature is set too low.</li> <li>• The Super-Frz/Super-Coolfunction is activated or is running too long.</li> </ul>	<ul style="list-style-type: none"> <li>• Reset the temperature.</li> <li>• Switch off the Super-Frz/Super-Cool function</li> </ul>
Moisture formation on the inside of the refrigerator compartment.	<ul style="list-style-type: none"> <li>• The climate is too warm and too-damp.</li> <li>• A door/drawer of the appliance is not tightly closed.</li> <li>• The door/drawer has been opened too frequently or for too long.</li> <li>• Food containers or liquids are left open.</li> </ul>	<ul style="list-style-type: none"> <li>• Increase the temperature.</li> <li>• Close the door/drawer.</li> <li>• Do not open the door/drawer too frequently.</li> <li>• Let hot foods cool to room temperature and cover foods and liquids.</li> </ul>
Moisture accumulates on the refrigerators outside surface or between the doors/door and drawer.	<ul style="list-style-type: none"> <li>• The climate is too warm and too damp.</li> <li>• The door is not closed tightly. The cold air in the appliance and the warm air outside it condensates.</li> </ul>	<ul style="list-style-type: none"> <li>• This is normal in damp climate and will change when the humidity decreases.</li> <li>• Ensure that the door/drawer is tightly shut.</li> </ul>
Strong ice and frost in the freezer compartment.	<ul style="list-style-type: none"> <li>• The goods were not adequately packaged.</li> <li>• A door/drawer of the appliance is not tightly closed.</li> <li>• The door/drawer has been opened too frequently or for too long.</li> <li>• The door/drawer gasket is dirty, worn, cracked or mismatched.</li> <li>• Something on the inside prevents the door/drawer to close properly.</li> </ul>	<ul style="list-style-type: none"> <li>• Always pack the goods well.</li> <li>• Close the door/drawer.</li> <li>• Do not open the door/drawer too frequently.</li> <li>• Clean the door/drawer gasket or replace them by new ones.</li> <li>• Reposition the shelves, door racks, or internal containers to allow the door/drawer to close.</li> </ul>
The sides of the cabinet and door strip get warm.	<ul style="list-style-type: none"> <li>• -</li> </ul>	<ul style="list-style-type: none"> <li>• This is normal.</li> </ul>



Problem	Possible Cause	Possible Solution
The appliance makes abnormal sounds.	<ul style="list-style-type: none"> <li>• The appliance is not located on level ground.</li> <li>• The appliance touches some object around it.</li> </ul>	<ul style="list-style-type: none"> <li>• Adjust the feet to level the appliance.</li> <li>• Remove objects around the appliance.</li> </ul>
A slight sound is to be heard similar to that of flowing water.	<ul style="list-style-type: none"> <li>• -</li> </ul>	<ul style="list-style-type: none"> <li>• This is normal.</li> </ul>
You will hear an alarm beep.	<ul style="list-style-type: none"> <li>• The fridge storage compartment door is open.</li> </ul>	<ul style="list-style-type: none"> <li>• Close the door.</li> </ul>
You will hear a faint hum.	<ul style="list-style-type: none"> <li>• The anti-condensation system is working</li> </ul>	<ul style="list-style-type: none"> <li>• This prevents condensation and is normal</li> </ul>
The interior lighting or cooling system does not work.	<ul style="list-style-type: none"> <li>• Mains plug is not connected in the mains socket.</li> <li>• The power supply is not intact.</li> <li>• The LED-lamp is out of order.</li> </ul>	<ul style="list-style-type: none"> <li>• Connect the mains plug.</li> <li>• Check the electrical supply to the room. Call the local electricity company!</li> <li>• Please call the service for changing the lamp.</li> </ul>
Water leaking or dripping from the water dispenser spout.	<ul style="list-style-type: none"> <li>• The water tank is not installed correctly</li> <li>• The water dispenser spout is not screwed tight to the tank.</li> <li>• The white silicon O ring is missing from the water spout.</li> </ul>	<ul style="list-style-type: none"> <li>• Refit the water tank into the fridge door, ensure it is pushed fully into the door.</li> <li>• The water spout is screwed in firmly to the water tank.</li> <li>• Check the water spout has a white silicon O ring at the tank end before fitting the water spout to the water tank.</li> </ul>

Problem	Possible Cause	Possible Solution
<p>The automatic ice-maker does not produce ice or produces a small amount of ice.</p>	<ul style="list-style-type: none"> <li>• Do not connect the water supply pipe to the appliance and open the supply valve.</li> <li>• The water supply hose bent.</li> <li>• Dispensed a large amount of ice recently.</li> <li>• Ice maker function not on.</li> <li>• Open the appliance door frequently.</li> <li>• The appliance door do not completely closed.</li> </ul>	<ul style="list-style-type: none"> <li>• Connect the water supply pipe to the appliance and open the supply valve completely.</li> <li>• Straighten the water supply pipe.</li> <li>• It takes approximately 24 hours to produce more ice in the automatic icemaker. Please wait.</li> <li>• Turn "Ice on/off" on.</li> <li>• If you open the appliance door frequently, cold air will escape, lowering the speed of ice production. Do not open and close the appliance door frequently.</li> <li>• Close the appliance door completely.</li> </ul>
<p>Ice is not dispensed.</p>	<ul style="list-style-type: none"> <li>• Cubed or Crushed function is not selected.</li> <li>• The ice path blocked.</li> </ul>	<ul style="list-style-type: none"> <li>• In the control panel, select the modes for cubed ice and crushed ice alternately to dispense the ice.</li> <li>• Check the ice and clean the ice path regularly.</li> </ul>
<p>Water does not come out.</p>	<ul style="list-style-type: none"> <li>• The supply valve may be turned off.</li> <li>• The water dispenser tank may be empty.</li> <li>• The water supply hose bent.</li> <li>• Use unfiltered water.</li> <li>• Water filter clogged or filter not installed.</li> <li>• Water in reservoir is frozen because the controls are set too cold.</li> </ul>	<ul style="list-style-type: none"> <li>• Open the water supply valve.</li> <li>• Fill the water dispenser tank.</li> <li>• Straighten the water supply pipe.</li> <li>• Replace the water filter in advance.</li> <li>• Replace the water filter .</li> <li>• Set the refrigerator control to a warmer setting and wait 24 hours. If the water does not dispense after 24 hours, call for service.</li> </ul>
<p>Water is leaking from dispenser.</p>	<ul style="list-style-type: none"> <li>• Air may be present in the water line system, causing water to drip after being dispensed.</li> </ul>	<ul style="list-style-type: none"> <li>• Dispense water for at least 3 minutes to remove air from system.</li> </ul>
<p>Water tastes strange.</p>	<ul style="list-style-type: none"> <li>• The purified water or cold water not been used for an extended period of time.</li> <li>• An expired filter is used.</li> </ul>	<ul style="list-style-type: none"> <li>• Dispense water for at least 3 minutes .</li> <li>• Replace the water filter .</li> </ul>

To contact the technical assistance, visit our website: <https://corporate.haier-europe.com/en/> Under the section "website", choose the brand of your product and your country. You will be re-directed to the specific website where you can find the telephone number and form to contact the technical assistance.

### **Power interruption**

In the event of a power cut, food should remain safely cold for about 5 hours. Follow these tips during a prolonged power interruption, especially in summer:

- ▶ Open the door/drawer as few times as possible.
- ▶ Do not put additional food into the appliance during a power interruption.
- ▶ If prior notice of a power interruption is given and the interruption duration is longer than 5 hours, make some ice and put it in a container in the top of the refrigerator compartment.
- ▶ An inspection of the goods is required immediately after the interruption.
- ▶ As temperature in the refrigerator will rise during a power interruption or other failure, the storage period and edible quality of food will be reduced. Any food that defrosts should be either consumed, or cooked and refrozen (where suitable) soon afterwards in order to prevent health risks.

### **Memory function during power interruption**

After restoration of power the appliance continues with the settings that were set before the power failure.

## Unpacking



### WARNING!

- ▶ The appliance is heavy. Always handle with at least two persons.
  - ▶ Keep all packaging materials out of children's reach and dispose them in an environmentally friendly manner.
- ▶ Take the appliance out of the packaging.
  - ▶ Remove all packaging materials.

## Environmental conditions

The room temperature should always be between 1° C and 43° C, since it can influence the temperature inside the appliance and its energy consumption. Do not install the appliance near other heat-emitting appliances (ovens, refrigerators) without isolation.

## Space requirement

Required space when door is opened:

W1=1217 mm

W2=1528 mm

D1=629 mm

D2=1110 mm

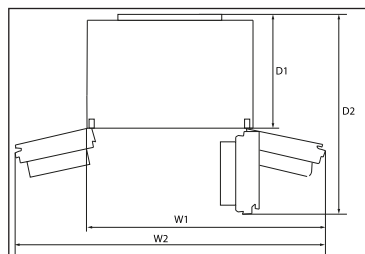

## Ventilation cross-section

To achieve sufficient ventilation of the appliance for safety reasons, the information of the required ventilation cross sections must be observed.

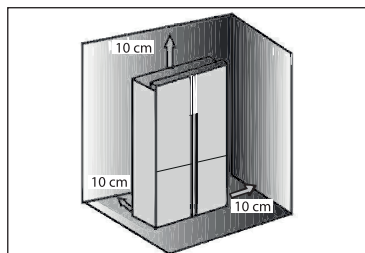

## Aligning the appliance

The appliance should be placed on a flat and solid surface.

1. Tilt the refrigerator slightly backwards.
2. Set the feet to the desired level.

Make sure the distance to the wall on the hinge side is at least 10 cm for the door to open properly.

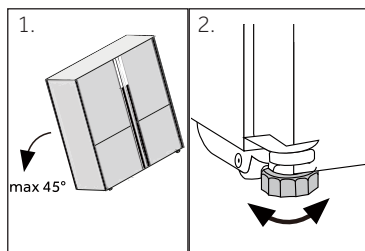

### Notice:

For a free standing appliance: this refrigerating appliance is not intended to be used as a built-in appliance

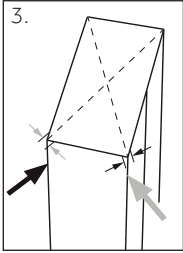

3. The stability can be checked by alternately bumping on the diagonals. The slightly swaying should be the same in both directions. Otherwise the frame can warp; possible leaking door seals are the result. A low tendency to the rear facilitates the closing of the doors.

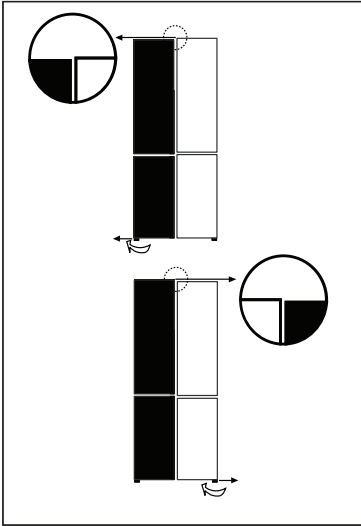

### Fine tuning of the doors

If the doors are not in one level, this mismatch can be remedied by following:

#### Using adjustable foot

Rotate the adjustable foot according to the direction of arrow to turn up or down the foot.

Contact after-sale service if needed.



### Notice:

In the future use of refrigerator, doors uneven phenomenon may occur to the weight of stored food. Then please adjust according to the above methods.

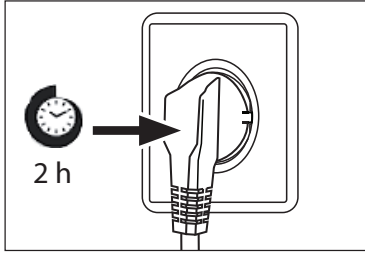

## Waiting time

To the maintenance-free lubrication oil is located in the capsule of the compressor. This oil can get through the closed pipe system during slanting transport. Before connecting the appliance to the power supply you have to wait at least 2 hours so that the oil runs back into the capsule.

## Electrical connection

### Before each connection check if:

- ▶ power supply, socket and fusing are appropriate to the rating plate.
- ▶ the power socket is earthed and no multi-plug or extension.
- ▶ the power plug and socket are strictly according.

Connect the plug to a properly installed household socket.



## WARNING!

To avoid risks a damaged power cord must be replaced by the customer service (see warranty card).

### Ice and Water and Automatic Ice models

- ▶ Your Ice and Water and Automatic Ice refrigerator must be installed by a qualified plumber or Haier trained and supported service technician as incorrect plumbing can lead to water leaks.
- ▶ Haier appliances does not accept responsibility for damage (including water damage) caused by faulty installation or plumbing.



#### Notice:

Remove the door bins from position A and install in position B before first using.

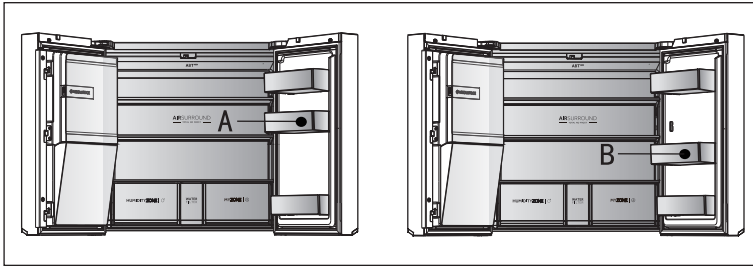
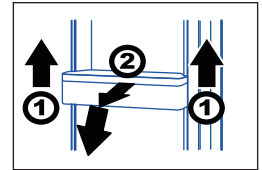

- ▶ Holding the front edge of the bins with one hand and taping the bottom of the bins alternately in the direction of arrow 1 with the other hand. After the bins are out of the door body, rotate forward and downward in the direction of arrow 2 to take it out and install it in position B.



#### WARNING!

- ▶ Only connect to drinking water supply. The water filter only filters impurities in the water and makes ice clean and hygienic. It cannot sterilize or destroy germs or other harmful substances.
- ▶ Too high water pressure in the hose can damage the appliance. Install a pressure reducer when the water pressure in the hose exceeds 0.6 MPa.
- ▶ Before connection, check whether the water is clean and clear.

Product fiche according to regulation EU No. 2019/2016

Brand	Haier	Haier
Model name / identifier	HCR7918EIMP HCR7918EIMB HCR7918EIMP(UK)	HCR7918ENMP
Category of the model	Refrigerator-freezer	Refrigerator-freezer
Energy efficiency class	E	E
Annual energy consumption(kWh/year)(1)	357	-
Total volume(L)	601	-
Volume refrigerator(L)	323	-
Volume freezer(L)	131	-
Volume variable temperature compartment(L)	135	-
Volume Zero-Star compartment(L)	12	-
Star rating		
Temperature of other compartments>14°C	Non applicable	Non applicable
Frost-free system	Yes	Yes
Freezing capacity(kg/24h)	6	6
Climate rating(2)	SN-N-ST	SN-N-ST
Noise emission class and airborne acoustical noise emissions(db(A) re 1pW)	C(38)	C(38)
Temperature rise time (h)	9	9
Ice making capacity	1.4 kg/24h	-
Type of appliance	freestanding	freestanding
Others	With icemaker in door	-



## Explanations:

- Yes, featured

(1) Based on the results of the standards conformance test over 24 hours. The actual consumption depends on the use and the location of the appliance.

(2) Climate rating SN: This appliance is intended for use in an ambient temperature of between + 10°C and +32°C

Climate rating N: This appliance is intended for use in an ambient temperature of between + 16°C and +32°C

Climate rating ST: This appliance is intended for use in an ambient temperature of between + 16°C and +38°C

Climate rating T: This appliance is intended for use in an ambient temperature of between + 16°C and +43°C

**Additional technical data**

Voltage / Frequency	220-240V ~ / 50Hz
Input current (A)	2 (HCR7918EIMP/HCR7918EIMB/HCR7918EIMP(UK)) 1.8 (HCR7918ENMP)
Main fuse (A)	16
Coolant	R600a
Dimensions (H/W/D in mm)	1775 / 908 / 750

We recommend our Haier Customer Service and the use of original spare parts.

If you have a problem with your appliance, please first check section TROUBLESHOOTING.

If you cannot find a solution there, please contact

- ▶ your local dealer or
- ▶ our European Call Service-Center (see listed phone numbers below) or
- ▶ the Service & Support area at [www.haier.com](http://www.haier.com) where you can activate the service claim and also find FAQs.

To contact our Service, ensure that you have the following data available.

The information can be found on the rating plate.

Model \_\_\_\_\_

Serial No. \_\_\_\_\_

Also check the Warranty Card supplied with the product in case of warranty.

## European Call Service-Center

Country*	Phone number	Costs
<b>Haier Italy (IT)</b>	199 100 912	
<b>Haier Spain (ES)</b>	902 509 123	
<b>Haier Germany (DE)</b>	0180 5 39 39 99	<ul style="list-style-type: none"><li>• 14 Ct/Min Landline</li><li>• max 42 Ct/Min Mobile</li></ul>
<b>Haier Austria (AT)</b>	0820 001 205	<ul style="list-style-type: none"><li>• 14,53 Ct/Min Landline</li><li>• max 20 Ct/Min all others</li></ul>
<b>Haier United Kingdom (UK)</b>	0333 003 8122	
<b>Haier France (FR)</b>	0980 406 409	

\* For other countries please refer to [www.haier.com](http://www.haier.com)

Haier Europe Trading S.r.l

Branch UK

Westgate House, Westgate, Ealing

London, W5 1YY

\*Duration of the guarantee of the refrigerating appliance:

Minimum guarantee is: 2 years for EU Countries, 3 years for Turkey, 1 year for UK, 1 year for Russia, 3 years for Sweden, 2 years for Serbia, 5 years for Norway, 1 year for Morocco, 6 months for Algeria, Tunisia no legal warranty required.

\*The period of spare parts for the repair of the appliance:

Thermostats, temperature sensors, printed circuit boards and light sources are available for a minimum period of seven years after placing the last unit of the model on the market. Door handles, door hinges, trays and baskets for a minimum period of seven years and door gaskets for a minimum period of 10 year, after placing the last unit of the model on the market.

\*For further information about the product, please consult <https://eprel.ec.europa.eu/> or scan the QR on the energy label supplied with the appliance.

2022 Version A

**Haier**

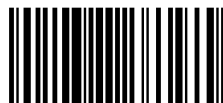

0060533033



# Benutzerhandbuch

Kühl-Gefrierkombination

HCR7918EIMP

HCR7918EIMB

HCR7918EIMP(UK)

HCR7918ENMP

DE

**Haier**

## Vielen Dank für den Kauf eines Haier-Produkts.

Bitte lesen Sie diese Anweisungen sorgfältig durch, bevor Sie dieses Gerät benutzen. Die Anleitung enthält wichtige Informationen, die Ihnen helfen, das Gerät optimal zu nutzen und eine sichere und ordnungsgemäße Installation, Verwendung und Wartung zu gewährleisten.

Bewahren Sie diese Anleitung an einem geeigneten Ort auf, damit Sie jederzeit für die sichere und ordnungsgemäße Verwendung des Geräts darauf zurückgreifen können.

Wenn Sie das Gerät verkaufen, weggeben oder bei einem Umzug zurücklassen, vergewissern Sie sich, dass diese Anleitung auch beigelegt wird, damit sich der neue Besitzer mit dem Gerät und den Sicherheitshinweisen vertraut machen kann.



### Legende

#### Warnung - Wichtige Sicherheitsinformationen



Allgemeine Informationen und Tipps



Umweltinformationen

### Entsorgung



Tragen Sie zum Schutz der Umwelt und der menschlichen Gesundheit bei. Die Verpackung zum Recyceln in die entsprechenden Behälter entsorgen. Unterstützen Sie das Recycling von Elektro- und Elektronik-Altgeräten. Entsorgen Sie Geräte, die mit diesem Symbol gekennzeichnet sind, nicht mit dem Hausmüll. Geben Sie das Produkt an Ihre lokale Recyclinganlage zurück oder wenden Sie sich an Ihre Stadtverwaltung.



## WARNUNG!

### Verletzungs- oder Erstickungsgefahr!

Kältemittel und Gase müssen fachgerecht entsorgt werden. Überprüfen Sie, dass der Schlauch des Kühlkreislaufs nicht beschädigt wird, bevor er ordnungsgemäß entsorgt wird. Trennen Sie das Gerät von der Stromversorgung. Trennen Sie das Netzkabel und entsorgen Sie es. Entfernen Sie die Bleche und Schubladen sowie die Türöffnung und Dichtungen, um zu verhindern, dass Kinder und Haustiere im Gerät eingeschlossen werden.

Sicherheitsinformationen .....	4
Produktbeschreibung .....	10
Bedienfeld .....	11
Nutzung.....	14
Ausrüstung.....	32
Pflege und Reinigung .....	35
Fehlerbehebung.....	36
Installation.....	42
Technische Daten.....	46
Kundenservice .....	48

## Zubehör

Überprüfen Sie Zubehör und Dokumentation gemäß dieser Liste:



\*Wasserleitung

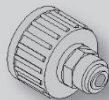

\* Wasseranschluss



Energielabel



Garantie- karte



Benutzer-  
handbuch

"OK" Sticker  
Benutzerhandbuch

\*Hinweis: Nur für Modell HCR7918EIMP/HCR7918EIMB/HCR7918EIMP(UK)

## Lesen Sie vor dem ersten Einschalten des Geräts folgende Sicherheitshinweise:



### **WARNUNG!**

#### **Vor der ersten Inbetriebnahme**

- ▶ Vergewissern Sie sich, dass keine Transportschäden vorliegen.
- ▶ Entfernen Sie alle Verpackungsteile und bewahren Sie sie außerhalb der Reichweite von Kindern auf.
- ▶ Warten Sie vor dem Einschalten des Geräts mindestens zwei Stunden, damit der Kühlkreislauf auch sicher und effektiv arbeitet.
- ▶ Das Gerät immer mit mindestens zwei Personen transportieren, da es schwer ist.

#### **Installation**

- ▶ Das Gerät sollte an einem gut belüfteten Ort aufgestellt werden. Idealerweise müssen mindestens 10 cm rund um das Gerät frei bleiben.
- ▶ Stellen Sie das Gerät niemals in einem feuchten Bereich oder an einem Ort auf, wo es mit Wasser nassgespritzt werden könnte. Reinigen Sie Wasserspritzer und Flecken mit einem weichen, sauberen Tuch.
- ▶ Stellen Sie das Gerät nicht in direktem Sonnenlicht oder in der Nähe von Hitzequellen (z. B. Herden, Heizungen) auf.
- ▶ Installieren und richten Sie das Gerät in einem Bereich ein, der für seine Größe und Verwendung geeignet ist.
- ▶ **WARNUNG:** Lüftungsschlitze am Gerät oder in der Einbaustruktur freihalten.
- ▶ Stellen Sie sicher, dass die Elektroinformationen auf dem Typenschild der Stromversorgung entsprechen. Ist dies nicht der Fall, wenden Sie sich an einen Elektriker.
- ▶ Das Gerät wird über eine 220-240 V Wechselspannung/50 Hz betrieben. Unnormale Spannungsschwankungen könnten dazu führen, dass das Gerät nicht angeht, der Temperaturregler oder Kompressor beschädigt wird, oder dass während des Betriebs ein unnormales Geräusch auftritt. In einem solchen Fall ist ein automatischer Regler anzubringen.
- ▶ Verwenden Sie keine Mehrfachsteckadapter und Verlängerungskabel.
- ▶ **WARNUNG:** Keine Mehrfachsteckdosen oder Verlängerungen hinter dem Gerät platzieren.
- ▶ **WARNUNG:** Beim Aufstellen des Geräts darauf achten, dass das Stromkabel nicht eingeklemmt oder beschädigt wird.
- ▶ Nicht auf das Netzkabel treten
- ▶ Verwenden Sie eine separate, geerdete Steckdose für eine leicht zugängliche Stromversorgung. Das Gerät muss geerdet werden.



**WARNUNG!**

- ▶ **Nur für Großbritannien:** Das Gerätenetzkabel ist mit einem 3-adrigen Stecker (Erdungsstecker) ausgestattet, der in eine 3-adrige Norm-Buchse (geerdet) passt. Den dritten Stift (Erdung) auf keinen Fall kappen oder entfernen. Das Gerät muss so installiert werden, dass der Stecker erreichbar ist.
  - ▶ **WARNUNG:** Den Kühlkreislauf nicht beschädigen.
- ### **Täglicher Gebrauch**
- ▶ Dieses Gerät kann von Kindern ab 8 Jahren und Personen mit eingeschränkten körperlichen, sensorischen oder geistigen Fähigkeiten oder mangelnder Erfahrung und mangelndem Wissen benutzt werden, wenn diese in die sichere Bedienung des Geräts eingewiesen wurden oder beaufsichtigt werden und die damit verbundenen Gefahren verstanden haben.
  - ▶ Kinder dürfen nicht mit dem Gerät spielen.
  - ▶ Kinder im Alter von 3 bis 8 Jahren dürfen Kühlgeräte be- und entladen, aber die Kühlgeräte nicht reinigen und installieren.
  - ▶ Kinder unter 3 Jahren vom Gerät fernhalten, es sei denn, sie werden ständig beaufsichtigt.
  - ▶ Reinigung und Pflege darf nicht von Kindern ohne Aufsicht erfolgen.
  - ▶ Das Gerät sollte so positioniert sein, dass der Stecker frei zugänglich ist.
  - ▶ Wenn Kohlegas oder ein anderes brennbares Gas in die Nähe des Geräts gelangt, drehen Sie das Ventil des austretenden Gases ab, öffnen Sie die Türen und Fenster und ziehen Sie nicht den Netzstecker des Kühlschranks/Gefrierschranks oder eines anderen Haushaltgeräts.
  - ▶ Beachten Sie, dass das Gerät für den Betrieb im spezifischen Umgebungstemperaturbereich zwischen 10 und 38°C eingestellt ist. Das Gerät kann nicht richtig funktionieren, wenn es längere Zeit bei einer Temperatur über oder unter dem angegebenen Bereich verbleibt.
  - ▶ Stellen Sie keine instabilen Gegenstände (schwere Gegenstände, mit Wasser gefüllte Behälter) auf den Kühl-/Gefrierschrank, um Verletzungen durch Herunterfallen oder Stromschläge durch Kontakt mit Wasser zu vermeiden.
  - ▶ Ziehen Sie nicht an den Türfächern. Die Tür kann schief verzogen werden, das Flaschenregal kann herausgezogen werden, oder das Gerät kann umkippen.
  - ▶ Die Tür nur an den Griffen öffnen und schließen. Der Spalt zwischen Tür und Schrank ist sehr schmal. Stecken Sie nicht Ihre Hände in diese Bereiche, um zu vermeiden, dass die Finger eingeklemmt werden. Die Kühl-/Gefrierschrantüren nur dann öffnen oder schließen, wenn keine Kinder im Bewegungsbereich der Tür stehen.



## WARNUNG!

- ▶ Um eine Verunreinigung der Lebensmittel zu vermeiden, beachten Sie die folgenden Hinweise:
- ▶ - Das längere Öffnen der Tür kann zu einem bedeutenden Temperaturanstieg in den Kühlfächern des Geräts führen.
- ▶ - Die mit den Lebensmitteln in Berührung kommenden Oberflächen und zugänglichen Ablaufsysteme müssen regelmäßig gereinigt werden.
- ▶ - Reinigen Sie die Wassertanks, wenn sie 48 Stunden lang nicht benutzt wurden. Spülen Sie den an eine Wasserleitung angeschlossenen Wasserkreislauf, wenn fünf Tage lang kein Wasser entnommen wurde.
- ▶ - Bewahren Sie rohes Fleisch und Fisch in geeigneten Behältern im Kühlschrank auf, damit es nicht mit anderen Lebensmitteln in Berührung kommt oder Flüssigkeit auf diese tropft.
- ▶ - Zwei-Sterne-Gefrierfächer eignen sich zur Aufbewahrung von vorgefrorenen Lebensmitteln, zur Lagerung oder Herstellung von Speiseeis und zur Herstellung von Eiswürfeln.
- ▶ - Ein-, Zwei- und Drei-Sterne-Fächer sind nicht zum Einfrieren von frischen Lebensmitteln geeignet.
- ▶ - Wenn das Kühlgerät längere Zeit leer bleibt, schalten Sie es aus, tauen Sie es ab, reinigen und trocknen Sie es, und lassen Sie die Tür offen, um zu verhindern, dass sich im Innenraum Schimmel bildet.
- ▶ Lagern Sie niemals Flaschenbier, Getränke oder Flüssigkeiten in Flaschen oder Dosen (außer hochprozentige Spirituosen), insbesondere kohlen säurehaltige Getränke, im Gefrierschrank, da diese beim Einfrieren platzen können.
- ▶ Keine explosiven Substanzen mit entzündlichen Treibgasen, wie Sprühdosen, in diesem Gerät lagern.
- ▶ Keine Arzneimittel, Bakterien oder Chemikalien im Gerät lagern. Dieses Gerät ist ein Haushaltsgerät. Es wird davon abgeraten, Materialien zu lagern, die extreme Temperaturen erfordern.
- ▶ Überprüfen Sie den Zustand der Lebensmittel, wenn die Temperatur im Gefrierschrank angestiegen ist.
- ▶ Keine unnötig niedrigen Temperaturen im Kühlschrank einstellen. Bei hohen Einstellungen kann es zu Mindertemperaturen kommen. Achtung: Flaschen können platzen
- ▶ Berühren Sie Gefriergut nicht mit nassen Händen (Handschuhe tragen). Verzehren Sie insbesondere Eis am Stiel nicht sofort nach der Entnahme aus dem Gefrierfach. Es besteht die Gefahr des Erfrierens oder der Bildung von Frostblasen an Mund und Zunge. ERSTE HILFE: Sofort unter fließend kaltes Wasser halten. Nicht mit Gewalt abziehen!
- ▶ Berühren Sie nicht die Innenfläche des Gefrierschranks, insbesondere nicht mit nassen Händen, da Ihre Hände an der Oberfläche festfrieren könnten.

**WARNUNG!**

- ▶ Ziehen Sie den Gerätestecker aus der Steckdose, falls die Stromversorgung unterbrochen wird oder bevor Sie das Gerät reinigen. Warten Sie vor dem Neustart mindestens 7 Minuten, da durch häufiges Einschalten der Kompressor beschädigt werden kann.
- ▶ **WARNUNG:** Im Inneren des Haushaltsgeräts keine elektrischen Geräte benutzen, es sei denn, sie sind vom Hersteller empfohlen.

**Wartung / Reinigung**

- ▶ Kinder müssen beaufsichtigt werden, wenn sie das Gerät reinigen und warten.
- ▶ Trennen Sie das Gerät von der Stromversorgung, bevor Sie eine routinemäßige Wartung durchführen. Warten Sie vor dem Neustart mindestens 5 Minuten, da durch häufiges Einschalten der Kompressor beschädigt werden kann.
- ▶ Fassen Sie beim Herausziehen des Gerätesteckers aus der Steckdose, den Stecker und nicht das Kabel an.
- ▶ Reinigen Sie das Gerät nicht mit harten Bürsten, Drahtbürsten, Reinigungspulver, Benzin, Amylacetat, Aceton und ähnlichen organischen Lösungen, Säure oder Alkalilösungen. Reinigen Sie das Gerät mit einem speziellen Reinigungsmittel für Kühl-/Gefriergeräte, um Beschädigungen zu vermeiden. Verwenden Sie ggf. warmes Wasser und eine Natronlösung - etwa einen Esslöffel Backpulver auf einen Liter/Viertelliter Wasser. Gründlich mit Wasser abspülen und trocken reiben. Verwenden Sie keine Reinigungspulver oder anderen Scheuermittel. Waschen Sie herausnehmbare Teile nicht in der Geschirrspülmaschine.
- ▶ Kratzen Sie Frost und Eis nicht mit scharfkantigen Gegenständen ab. Verwenden Sie keine Sprays, elektrische Heizgeräte, Haartrockner zum Abtauen oder Dampfreiniger im Gerät, um Beschädigungen der Kunststoffteile zu vermeiden.
- ▶ **WARNUNG:** Keine mechanischen oder sonstigen Hilfsmittel verwenden, um den Abtauvorgang zu beschleunigen, es sei denn, dies ist vom Hersteller so empfohlen.
- ▶ Wenn das Stromkabel beschädigt ist, muss es vom Hersteller oder von seinem Service-Mitarbeiter, oder einer gleichwertig qualifizierten Person ausgetauscht werden, um jegliches Risiko zu vermeiden.
- ▶ Versuchen Sie nicht, das Gerät selbst zu reparieren, zu zerlegen oder zu verändern. Bei Reparaturen wenden Sie sich bitte an unseren Kundenservice.
- ▶ Wenn die Lampen beschädigt sind, müssen sie vom Hersteller, von seinem Service-Mitarbeiter, oder einer gleichwertig qualifizierten Person ausgetauscht werden, um jegliches Risiko zu vermeiden.
- ▶ Entfernen Sie den Staub auf der Geräterückseite mindestens einmal im Jahr, um Brandgefahr und einen erhöhten Energieverbrauch zu vermeiden.



## WARNUNG!

- ▶ Das Gerät während der Reinigung nicht besprühen oder mit Wasser beschütten.
- ▶ Das Gerät nicht mit Wasser besprühen oder mit Dampf reinigen.
- ▶ Die kalten Einlegeböden aus Glas oder die Glastüre nicht mit heißem Wasser reinigen. Plötzliche Temperaturschwankungen können dazu führen, dass das Glas zerspringt.
- ▶ Wenn Sie das Gerät längere Zeit nicht benutzen, lassen Sie es offen, um zu verhindern, dass sich unangenehme Gerüche im Inneren bilden.

## Information zu Kältemittelgas



## WARNUNG!

Das Gerät enthält das entzündliche Kältemittel ISOBUTAN (R600a). Stellen Sie sicher, dass der Kühlkreislauf während des Transports oder der Installation nicht beschädigt wird. Auslaufendes Kältemittel kann Augenverletzungen verursachen oder sich entzünden. Falls Schäden aufgetreten sind, halten Sie sich von offenen Brandquellen fern, lüften Sie den Raum gründlich, stecken Sie die Netzkabel des Geräts oder eines anderen Geräts **nicht** ein oder aus. Informieren Sie den Kundendienst.

Falls die Augen mit dem Kältemittel in Kontakt kommen, sofort unter fließendem Wasser ausspülen und den Augenarzt verständigen.

**WARNUNG:** Das Kühlsystem steht unter hohem Druck. Nicht daran manipulieren. Da entzündliche Kältemittel verwendet werden, bitte das Gerät entsprechend der Anweisung installieren, handhaben und warten. Wenden Sie sich an den Fachtechniker oder unseren Kundenservice, um das Gerät zu entsorgen.



## WARNUNG!

Bei Kühlschränken mit Eis-Wasser-Funktion beachten Sie bitte den folgenden Warnhinweis:

Für Geräte, die nicht an die Wasserversorgung angeschlossen werden sollen:

**WARNUNG:** Nur mit Trinkwasser füllen.

Für Geräte, die an die Wasserversorgung angeschlossen werden sollen:

**WARNUNG:** Nur an die Trinkwasserversorgung anschließen.

Wenn Sie das Wassersystem reinigen möchten, lesen Sie zuerst im Benutzerhandbuch nach. Wenn Sie Fragen haben, wenden Sie sich an den Kundenservice.

## Bestimmungsgemäße Verwendung

Dieses Gerät ist zum Kühlen und Gefrieren von Lebensmitteln bestimmt. Es ist ausschließlich für den Einsatz in Haushalten und ähnlichen Bereichen konzipiert, wie z. B. in Personalküchen in Geschäften, Büros und anderen Arbeitsumgebungen, auf Bauernhöfen und in Hotels, Motels und anderen wohnähnlichen Umgebungen sowie in Bed-and-Breakfasts und fürs Catering. Das Gerät ist nicht für die kommerzielle oder industrielle Nutzung bestimmt. Änderungen oder Anpassungen am Gerät sind nicht erlaubt. Eine unsachgemäße Verwendung kann zu Gefahren und zum Verlust von Garantieansprüchen führen.

## Normen und Richtlinien **CE** und **UKCA**

Dieses Produkt erfüllt die Anforderungen aller geltenden EG-Richtlinien mit den entsprechenden harmonisierten Normen und Standards für Großbritannien, die eine CE- und UKCA-Kennzeichnung vorsehen.



### VORSICHT!

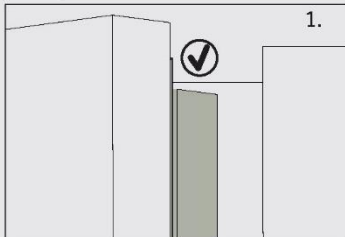

Beim Schließen der Türe sollte die vertikale Türleiste an der linken Tür nach innen gebogen sein.

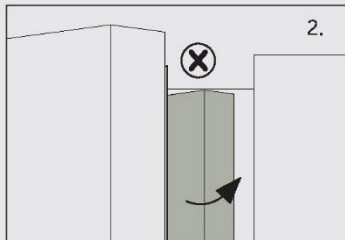

Wenn Sie versuchen, die linke Tür zu schließen und die vertikale Türleiste nicht eingefahren (2), sollten Sie sie zuerst einklappen, da sie sonst gegen die Befestigung oder die rechte Tür stößt. Dadurch kommt es zu einer Beschädigung des Türanschlags oder zu einer Undichtigkeit.

Im Inneren des Rahmens befindet sich ein Heizfaden. Die Temperatur der Oberfläche steigt ein wenig an, was normal ist und die Funktion des Geräts nicht beeinträchtigt.



## Hinweis

Aufgrund von technischen Änderungen und unterschiedlichen Modellen können einige der Abbildungen in dieser Anleitung von Ihrem Modell abweichen.

### Modell (HCR7918EIMP/HCR7918EIMB/HCR7918EIMP(UK)) (Mit Eiswürfelbereiter in der Tür)

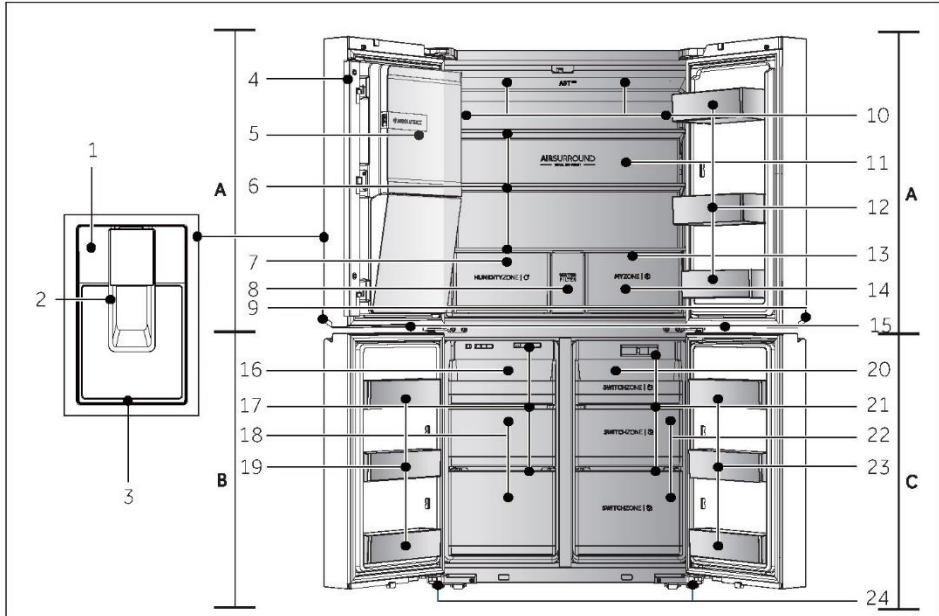

#### A: Kühlfach

- 1 Bedienfeld
- 2 Hebel des Spenders
- 3 Abtropffach
- 4 Vertikale Stützeleiste
- 5 Automatischer Eiswürfelbereiter
- 6 Einlegeböden aus Glas
- 7 Humidity zone-Schublade
- 8 Abdeckung des Wasserfilters
- 9 Beleuchtung Türgriff
- 10 Luftkanal und Sensor (hinter der Blende)
- 11 Hintere Lampe
- 12 Flaschenhalter/Türfach
- 13 Luftkanal (hinter Schubladen)

- 14 My Zone Schublade

- 15 Gefrierschrank/Leuchte Switch Zone

#### B: Gefrierfach

- 16 Ausziehfach
- 17 Luftkanal
- 18 Gefrierschrank-Schubladen
- 19 Flaschenhalter

#### C: Switch Zone-Fach

- 20 Ausziehfach
- 21 Luftkanal
- 22 Switch Zone-Schubfächer
- 23 Flaschenhalter
- 24 Verstellbare Füße

## Bedienfeld (HCR7918EIMP/HCR7918EIMB/HCR7918EIMP(UK))

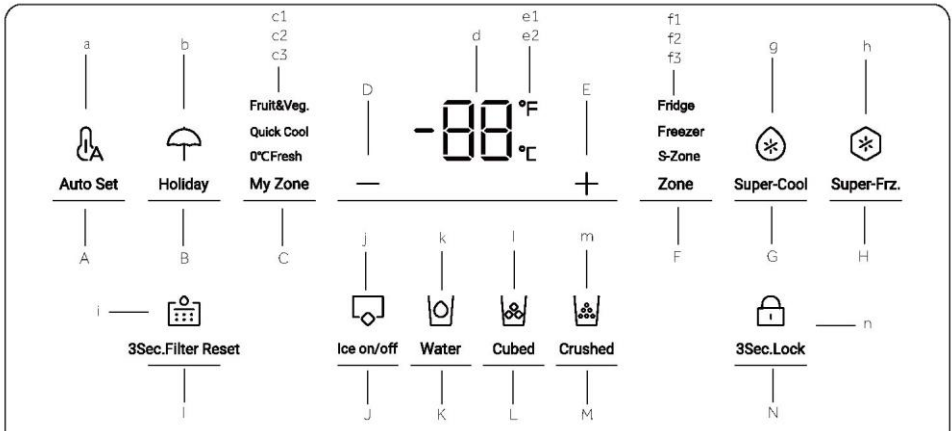

### Tasten:

- A Auswahl Auto-Set-Modus
- B Auswahl Urlaubsmodus
- C Auswahl My Zone-Schubladen
- D Taste zur Einstellung der Temperatur „-“
- E Taste zur Einstellung der Temperatur „+“
- F Zonenauswahl
- G Auswahl Super-Cool
- H Auswahl Super-Freeze
- I Auswahl Filter zurücksetzen
- J Auswahl Eismaschinenmodus
- K Auswahl Wasseraufnahme
- L Auswahl Eiswürfelfunktion
- M Auswahl zerstoßenes Eis-Funktion
- N Auswahl Bedienfeldsperre

### Anzeigen:

- a Auto-Set-Modus
- b Urlaubsmodus
- c1 Modus Fruit & Vegetable
- c2 Quick Cool-Modus
- c3 0°C Fresh-Modus
- d Temperaturanzeige
- e1 Grad Fahrenheit
- e2 Grad Celsius
- f1 Kühlschranksanzeige
- f2 Gefrierschranksanzeige
- f3 S-Zonen-Anzeige
- g Super-Cool-Funktion
- h Super-Freeze-Funktion
- i Funktion Filter zurücksetzen
- j Eismaschinenmodus
- k Funktion Wassereinlass
- l Eiswürfelfunktion
- m Zerstoßenes Eis-Funktion
- n Bedienfeldsperre



## Hinweis

Aufgrund von technischen Änderungen und unterschiedlichen Modellen können einige der Abbildungen in dieser Anleitung von Ihrem Modell abweichen.

### Modell (HCR7918ENMP)

(Ohne Eiswürfelbereiter in der Tür)

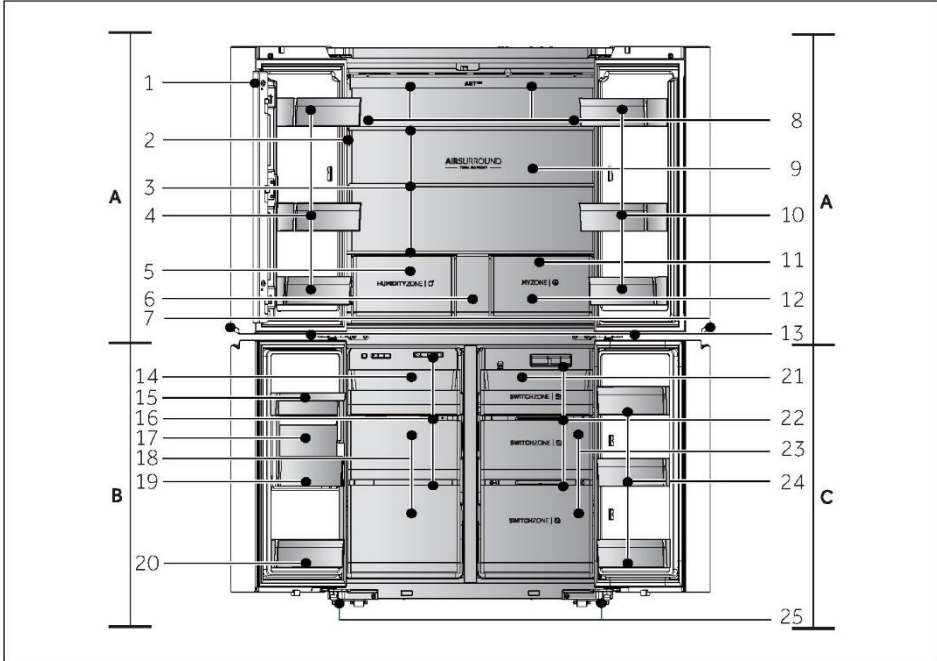

#### A: Kühlfach

- 1 Vertikale Stützleiste
- 2 Bedienfeld
- 3 Einlegeböden aus Glas
- 4 Flaschenhalter/Türfach
- 5 Humidity zone-Schublade
- 6 Schublade
- 7 Beleuchtung Türgriff
- 8 Luftkanal und Sensor (hinter der Blende)
- 9 Hintere Lampe
- 10 Flaschenhalter/Türfach
- 11 Luftkanal (hinter Schubladen)
- 12 My Zone Schublade
- 13 Gefrierschrank/Leuchte Switch Zone

#### B: Gefrierfach

- 14 Ausziehfach
- 15 Wasserkasten
- 16 Luftkanal
- 17 Eismaschine
- 18 Gefrierschrank-Schubladen
- 19 Eisbehälter
- 20 Flaschenhalter

#### C: Switch Zone-Fach

- 21 Ausziehfach
- 22 Luftkanal
- 23 Switch Zone-Schubfächer
- 24 Flaschenhalter
- 25 Verstellbare Füße



## Bedienfeld (HCR7918ENMP)

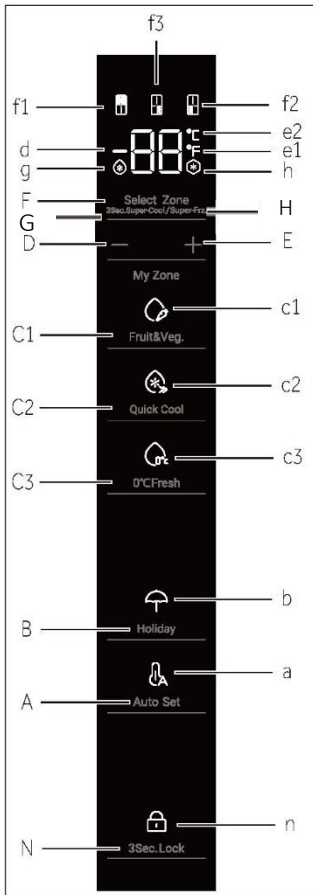

### Tasten:

- A Auswahl Auto-Set-Modus
- B Auswahl Urlaubsmodus
- C1 Funktionsauswahl Fruit & Vegetable
- C2 Funktionsauswahl Quick Cool
- C3 Funktionsauswahl 0°C Fresh
- D Taste zur Einstellung der Temperatur „-“
- E Taste zur Einstellung der Temperatur „+“
- F Zonenauswahl
- G Auswahl Super-Cool
- H Super-Freeze-Wahlschalter
- N Auswahl Bedienfeldsperre

### Anzeigen:

- a Auto-Set-Modus
- b Urlaubsmodus
- c1 Modus Fruit & Vegetable
- c2 Quick Cool-Modus
- c3 0°C Fresh-Modus
- d Temperaturanzeige
- e1 Grad Fahrenheit
- e2 Grad Celsius
- f1 Kühlschrankanzeige
- f2 Gefrierschrankanzeige
- f3 S-Zonen-Anzeige
- g Super-Cool-Funktion
- h Super-Freeze-Funktion
- n Bedienfeldsperre

## Vor der ersten Inbetriebnahme

- ▶ Entfernen Sie sämtliches Verpackungsmaterial, bewahren Sie es außerhalb der Reichweite von Kindern auf und entsorgen Sie es umweltfreundlich.
- ▶ Reinigen Sie das Gerät innen und außen mit Wasser und einem milden Reinigungsmittel, bevor Sie Lebensmittel hineinlegen.
- ▶ Warten Sie nach dem Nivellieren und Reinigen mindestens 2-5 Stunden, bevor Sie das Gerät an die Stromversorgung anschließen. Siehe Abschnitt INSTALLATION.
- ▶ Kühlen Sie die Fächer auf hoher Stufe vor, bevor Sie die Lebensmittel einlegen. Mit der Power-Freeze-Funktion lassen sich die Fächer schneller abkühlen.
- ▶ Kühl- und Gefriertemperatur werden automatisch auf 5°C bzw. -18°C eingestellt. Dies sind die empfohlenen Einstellungen. Falls gewünscht, können Sie diese Temperatur manuell ändern. Siehe EINSTELLEN DER TEMPERATUR.

## Sensortasten

Die Tasten auf dem Bedienfeld sind Sensortasten, die schon bei leichter Berührung mit dem Finger ansprechen.

## Gerät ein-/ausschalten

Das Gerät ist sofort in Betrieb, wenn es an die Stromversorgung angeschlossen wird.

Wenn der Kühlschrank zum ersten Mal eingeschaltet wird, leuchtet die Anzeige „d“ (Temperaturanzeige) auf. Kühl-, S-Zonen- und Gefriertemperatur werden automatisch auf 5°C, -6°C bzw. -18°C eingestellt. Die Anzeige „a“ (Auto-Set-Modus) leuchtet.

Vielleicht ist die Bedienfeldsperre aktiv.



### Hinweis

Wenn das Gerät, nachdem es von der Hauptstromversorgung getrennt wurde, eingeschaltet wird, kann es bis zu 12 Stunden dauern, bis die richtigen Temperaturen erreicht sind.

Räumen Sie das Gerät vor dem Ausschalten aus. Schalten Sie das Gerät aus, indem Sie den Netzstecker aus der Steckdose ziehen.

## Bedienfeld verriegeln/entsperren

- ▶ Automatische Sperre: Wenn die Kühlschranktür, die Gefrierfachtür und die S-Zonentür geschlossen sind und innerhalb von 30 Sekunden keine Tastenbetätigung erfolgt, wird der Anzeigebildschirm automatisch gelöscht und gesperrt.

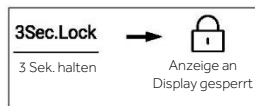

- ▶ Manuelles Sperren: Wenn der Bildschirm entsperrt ist, halten Sie die Taste „N“ (Auswahl Bedienfeldsperre) 3 Sekunden lang gedrückt; der Summer ertönt einmal, die Anzeige „n“ (Bedienfeldsperre) leuchtet auf und der Bildschirm ist gesperrt.



## Einstellen der Temperatur

Die Innentemperaturen werden durch folgende Faktoren beeinflusst:

- ▶ Umgebungstemperatur
- ▶ Häufigkeit der Türöffnung
- ▶ Menge der gelagerten Lebensmittel
- ▶ Geräteinstallation

## Einstellen der Temperatur für den Kühlschrank

1. Wenn das Display entsperrt ist, drücken Sie die Taste „F“ (Zonenauswahl). Der Summer ertönt einmal, die Anzeige „f1“ (Kühlschrankanzeige) blinkt, und dann wird der Temperatureinstellungsmodus für den Kühlschrank aktiviert.
2. Drücken Sie jedes Mal die Taste „D“ (Temperatureinstellungstaste „-“), der Summer ertönt einmal und die eingestellte Kühlschranktemperatur wird um 1 reduziert. Die Kühlschranktemperatur wird in dieser Reihenfolge angezeigt: 5°C ->4°C->3°C ->2°C ->1°C ->9°C ->8°C->7°C ->6°C ->5°C

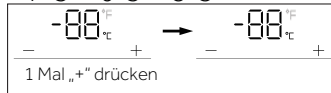

3. Drücken Sie jedes Mal die Taste „E“ (Temperatureinstellungstaste „+“), der Summer ertönt einmal und die eingestellte Kühlschranktemperatur wird um 1 erhöht. Die Kühlschranktemperatur wird in dieser Reihenfolge angezeigt: „5°C ->6°C->7°C ->8°C ->9°C ->1°C ->2°C->3°C ->4°C ->5°C“.

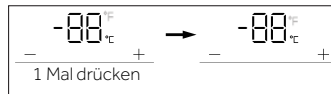

### Hinweis

Wenn nach dem Einstellen der Temperatur innerhalb von 5 Sekunden keine Bedienung erfolgt, wird das System automatisch die eingestellte Temperatur ermitteln und speichern.

## Einstellen der Temperatur für den Gefrierschrank

1. Wenn das Display entsperrt ist, drücken Sie die Taste „F“ (Zonenauswahl). Der Summer ertönt einmal, die Anzeige „f2“ (Kühlschrankanzeige) blinkt, und dann wird der Temperatureinstellungsmodus für den Gefrierschrank aktiviert.
2. Drücken Sie jedes Mal die Taste „D“ (Temperatureinstellungstaste „-“), der Summer ertönt einmal und die eingestellte Gefrierschranktemperatur wird um 1 reduziert. Die Gefrierschranktemperatur wird in dieser Reihenfolge angezeigt: -18°C -> -19°C-> -20°C -> -21°C -> -22°C -> -23°C -> -24°C-> -14°C -> -15°C -> -16°C -> -17°C -> -18°C

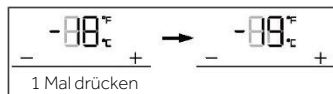

3. Drücken Sie jedes Mal die Taste „E“ (Temperatureinstellungstaste „+“), der Summer ertönt einmal und die eingestellte Gefrierschranktemperatur wird um 1 erhöht. Die Gefrierschranktemperatur wird in dieser Reihenfolge angezeigt: -18°C -> -17°C-> -16°C -> -15°C -> -14°C -> -24°C -> -23°C -> -22°C -> -21°C -> -20°C -> -19°C-> -18°C

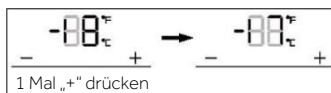

**Hinweis**

Wenn nach dem Einstellen der Temperatur innerhalb von 5 Sekunden keine Bedienung erfolgt, wird das System automatisch die eingestellte Temperatur ermitteln und speichern.

**Einstellen der Temperatur für die Switch Zone (S-Zone)**

Wenn das Display entsperrt ist, drücken Sie die Taste „F“ (Zonenauswahl). Der Summer ertönt einmal, die Anzeige „f3“ (Switch Zone-Anzeige) blinkt, und dann wird der Temperatureinstellungsmodus für die Switch Zone aktiviert.

1. Drücken Sie jedes Mal die Taste „D“ (Temperatureinstellungstaste „-“), der Summer ertönt einmal und die eingestellte Switch Zone-Temperatur wird um 1 reduziert. Die Temperatur der S-Zone wird in dieser Reihenfolge angezeigt: -6°C -> -7°C -> -8°C -> -9°C -> -10°C -> -11°C -> -12°C -> -13°C -> -14°C -> -15°C -> -16°C -> -17°C -> -18°C -> -5°C -> -4°C -> -3°C -> -2°C -> -1°C -> 0°C -> -1°C -> -2°C -> -3°C -> -4°C -> -5°C -> -6°C

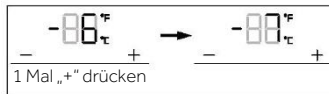

2. Drücken Sie jedes Mal die Taste „E“ (Temperatureinstellungstaste „+“), der Summer ertönt einmal und die eingestellte Switch Zone-Temperatur wird um 1 erhöht. Die Temperatur der S-Zone wird in dieser Reihenfolge angezeigt: „-6°C -> -5°C -> -4°C -> -3°C -> -2°C -> 1°C -> 0°C -> 1°C -> 2°C -> 3°C -> 4°C -> 5°C -> -18°C -> -17°C -> -16°C -> -15°C -> 14°C -> -13°C -> -12°C -> -11°C -> -10°C -> -9°C -> -8°C -> -7°C -> -6°C“.

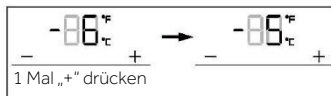
**Hinweis**

Wenn nach dem Einstellen der Temperatur innerhalb von 5 Sekunden keine Bedienung erfolgt, wird das System automatisch die eingestellte Temperatur ermitteln und speichern.

**Super-Cool-Funktion**

1. Wenn das Display entsperrt ist, drücken Sie die Taste „G“ (Super-Cool-Auswahl), der Summer ertönt einmal, die Anzeige „g“ (Super-Cool-Funktion) leuchtet auf und die Super-Cool-Funktion wird eingeschaltet.
2. Wenn die Anzeige „g“ (Super-Cool-Funktion) aufleuchtet, drücken Sie die Taste „G“ (Super-Cool-Auswahl), der Summer ertönt einmal, die Anzeige „g“ (Super-Cool-Funktion) erlischt, und die Super-Cool-Funktion wird ausgeschaltet.
3. Nach dem Einschalten der Super-Cool-Funktion schaltet der Kühlschrank die Funktion automatisch wieder ab, wenn er den eingestellten Zustand erreicht. Wenn Sie die Funktion manuell beenden wollen, können Sie sie über die Taste „G“ (Super-Cool-Auswahl) ausschalten.





### Hinweis

Im Super-Cool-Modus kann die Kühlschranktemperatur nicht eingestellt werden. Wenn zur Temperatureinstellung entweder die Taste „D“ (Temperatureinstellungstaste „-“) oder die Taste „E“ (Temperatureinstellungstaste „+“) gedrückt wird, blinkt die Anzeige „f1“ (Kühlschrankanzeige) und es ertönt ein Signalton als Hinweis, dass dieser Vorgang nicht ausgeführt werden kann.

Im Super-Cool-Modus kann die Auto-set-Funktion aufgrund der unterschiedlichen Steuerungsmodi nicht auch eingeschaltet werden. Wenn Sie eine Funktion auswählen, die mit einer anderen Funktion in Konflikt steht, wird die ursprüngliche Funktion automatisch beendet.

### Super-Freeze-Funktion (Super-Frz)

1. Wenn das Display entsperrt ist, drücken Sie die Taste „H“ (Super-Freeze-Auswahl), der Summer ertönt einmal, die Anzeige „h“ (Super-Freeze-Funktion) leuchtet auf und der Super-Freeze-Modus wird eingeschaltet. Drücken Sie die Taste „E“ (Super-Frz).
2. Wenn die Anzeige „h“ (Super-Freeze-Funktion) aufleuchtet, drücken Sie die Taste „H“ (Super-Freeze-Auswahl), der Summer ertönt einmal, die Anzeige „h“ (Super-Freeze-Funktion) erlischt, und der Super-Freeze-Modus wird ausgeschaltet.
3. Nach dem Einschalten der Super-Freeze-Funktion schaltet der Kühlschrank die Funktion automatisch wieder ab, wenn er den eingestellten Zustand erreicht. Wenn Sie die Funktion manuell beenden wollen, können Sie sie über die Taste „H“ (Super-Freeze-Modus-Auswahl) ausschalten.



### Hinweis

Im Super-Freeze-Modus kann die Gefrierschranktemperatur nicht eingestellt werden. Wenn zur Temperatureinstellung entweder die Taste „D“ (Temperatureinstellungstaste „-“) oder die Taste „E“ (Temperatureinstellungstaste „+“) gedrückt wird, blinkt die Anzeige „f2“ (Gefrierschrankanzeige) und es ertönt ein Signalton als Hinweis, dass dieser Vorgang nicht ausgeführt werden kann.

Die Super-Freeze-Funktion ist so konzipiert, dass der Nährwert des Gefrierguts erhalten bleibt, und Lebensmittel in kürzester Zeit tiefgefroren werden können. Wenn große Mengen an Gefriergut auf einmal eingefroren werden sollen, empfiehlt es sich, die nicht einfrierbaren Lebensmittel aus der S-Zone zu nehmen und die Temperatur der S-Zone auf unter -18°C zu senken, um sie als Gefrierschrank zu verwenden. Die Super-Freeze-Funktion sollte 24 Stunden im Voraus eingestellt werden, damit der Gefrierschrank und die S-Zone eine ausreichend niedrige Temperatur haben und die Lebensmittel eingelegt werden können. Zu diesem Zeitpunkt wird die Gefriergeschwindigkeit des Gefrierschranks und der S-Zone verbessert, wodurch Lebensmittel schnell tiefgefroren werden können, Nährstoffe erhalten bleiben und die Lagerung vereinfacht wird.

## Auto-Set-Modus

1. Wenn das Display entsperrt ist, drücken Sie die Taste „A“ (Auto-Set-Modus-Auswahl), der Summer ertönt einmal, die Anzeige „a“ (Auto-Set-Modus) leuchtet auf und der Auto-Set-Modus wird eingeschaltet.
2. Wenn die Anzeige „a“ (Auto-Set-Modus) leuchtet, drücken Sie die Taste „A“ (Auto-Set-Modus-Auswahl), der Summer ertönt einmal, die Anzeige „a“ (Auto-Set-Modus) geht aus und der Auto-Set-Modus wird ausgeschaltet.

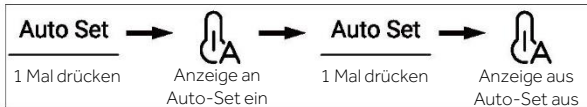

3. Dieser Kühlschrank verfügt über einen Sensor zur Personenerkennung. Das Bedienfeld, die Leuchte im Türgriff und die Kontrollleuchte gehen automatisch an, wenn sich ein Verbraucher dem Kühlschrank nähert. Halten Sie im entsperrten Zustand die Taste „A“ (Auswahl Auto-Set-Modus) 3 Sekunden lang gedrückt, der Summer ertönt einmal, dann wird die Sensorfunktion ausgeschaltet. Der Sensor zur Personenerkennung kann auf die gleiche Weise wieder aktiviert werden.



### Hinweis

Im Auto-Set-Modus kann die Kühl- oder Gefriertemperatur nicht eingestellt werden. Wenn zur Temperatureinstellung entweder die Taste „D“ (Temperatureinstellungstaste „-“) oder die Taste „E“ (Temperatureinstellungstaste „+“) gedrückt wird, blinkt die Anzeige „f1“ (Kühlschrankanzeige) oder „f2“ (Gefrierschrankanzeige) und es ertönt ein Signalton als Hinweis, dass dieser Vorgang nicht ausgeführt werden kann.

Wenn im Auto-Set-Modus die Funktion „Super-Cool“ oder „Super-Freezer“ eingestellt wird, erlischt aufgrund der unterschiedlichen Betriebsmodi die Anzeige „a“ (Auto-Set-Modus), und die Auto-Set-Funktion wird automatisch beendet.

Im Auto Set-Modus kann die Temperatur der S-Zone je nach Bedarf manuell eingestellt werden.

## Urlaubsmodus

Der Urlaubsmodus ist dafür gedacht, wenn der Kühlschrank über einen längeren Zeitraum nicht gebraucht wird. Wenn der Urlaubsmodus eingeschaltet ist, läuft der Gefrierschrank normal weiter und die Kühlschranktemperatur wird automatisch auf 17°C eingestellt. Die tatsächliche Temperatur ist dann nicht höher als 17°C, wodurch ein durch Übertemperatur verursachter Geruch vermieden und gleichzeitig der Energieverbrauch gesenkt wird.

1. Wenn das Display entsperrt ist, drücken Sie die Taste „B“ (Urlaubsmodus-Auswahl), der Summer ertönt einmal, die Anzeige „b“ (Urlaubsmodus) leuchtet auf und der Urlaubsmodus ist eingeschaltet.
2. Wenn die Anzeige „b“ (Urlaubsmodus) leuchtet, drücken Sie Taste „B“ (Urlaubsmodus-Auswahl), der Summer ertönt einmal, die Anzeige „b“ (Urlaubsmodus) geht aus und der Urlaubsmodus wird ausgeschaltet.

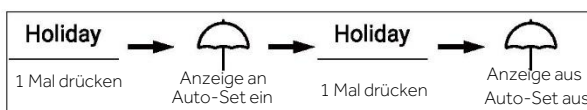

- Halten Sie im entsperreten Zustand die Taste „B“ (Auswahl Urlaubsmodus) 3 Sekunden lang gedrückt, der Summer ertönt einmal, dann wird die Kontrollleuchte ausgeschaltet. Die Kontrollleuchte kann auf die gleiche Weise wieder aktiviert werden.



### Hinweis

Im Urlaubsmodus kann die Kühlschranktemperatur nicht eingestellt werden. Wenn zur Temperatureinstellung entweder die Taste „D“ (Temperatureinstellungstaste „-“) oder die Taste „E“ (Temperatureinstellungstaste „+“) gedrückt wird, blinkt die Anzeige „f1“ (Kühlschrankanzeige) und es ertönt ein Signalton als Hinweis, dass dieser Vorgang nicht ausgeführt werden kann.

Bevor Sie die Urlaubsfunktion aktivieren, leeren Sie den Kühlschrank, um zu verhindern, dass Lebensmittel darin verderben. Bei aktiviertem Urlaubsmodus können weder die Funktion „Auto Set“ noch die Funktion „Super-Cool“ gleichzeitig eingeschaltet werden.

## My Zone Schublade

- Wenn das Display entsperret ist, drücken Sie die Taste „C“ (Auswahl Schublade „My Zone“), der Summer ertönt einmal, die Anzeige „c1“ (Modus „Fruit & Vegetable“), die Anzeige „c2“ (Quick Cool-Modus) und die Anzeige „c3“ (Modus „0°C Fresh“) leuchten nacheinander auf.
- Wenn die Anzeige „c1“ (Modus „Fruit & Vegetable“) aufleuchtet, drücken Sie die Taste „C“ (Auswahl Schublade „My Zone“), der Summer ertönt einmal, die Anzeige „c1“ (Modus „Fruit & Vegetable“) erlischt und die Fruit & Vegetable-Funktion wird ausgeschaltet, während die Anzeige „c2“ (Quick Cool-Modus) leuchtet.
- Wenn die Anzeige „c2“ (Quick Cool-Modus) aufleuchtet, drücken Sie die Taste „C“ (Auswahl Schublade „My Zone“), der Summer ertönt einmal, die Anzeige „c2“ (Quick Cool-Modus) erlischt und die Quick Cool-Funktion wird ausgeschaltet, während die Anzeige „c3“ (Modus „0°C Fresh“) leuchtet.
- Wenn die Anzeige „c3“ (Modus „0°C Fresh“) aufleuchtet, drücken Sie die Taste „C“ (Auswahl Schublade „My Zone“), der Summer ertönt einmal, die Anzeige „c3“ (Modus „0°C Fresh“) erlischt und die 0°C Fresh-Funktion wird ausgeschaltet, während die Anzeige „c1“ (Modus „Fruit & Vegetable“) leuchtet.



- Halten Sie im entsperreten Zustand die Taste „C“ (Auswahl Schublade „My Zone“) 3 Sekunden lang gedrückt, der Summer ertönt einmal, dann wird die Griffbeleuchtung ausgeschaltet. Die Griffbeleuchtung kann auf die gleiche Weise wieder aktiviert werden. Wenn die Beleuchtung des Türgriffs blinkt, ist die EPP-Funktion eingeschaltet.



### Hinweis

Wenn der Kühlschrank zum ersten Mal an das Stromnetz angeschlossen wird, schaltet sich die Obst- und Gemüsefunktion automatisch ein.

## Filterfunktion

Wenn der Kühlschrank sechs Monate lang in Betrieb ist, leuchtet die Erinnerungsanzeige „i“ (Funktion Filter zurücksetzen) auf, um den Benutzer daran zu erinnern, einen neuen Filter einzusetzen. Wenn der Filter ausgetauscht wurde, halten Sie die Taste „i“ (Auswahl Filter zurücksetzen) 3 Sekunden lang gedrückt, um die Erinnerung zu löschen; der Timer wird ebenfalls, begleitet durch einen Signalton, zurückgesetzt.



### Hinweis

Die normale Nutzungsdauer des Filters beträgt sechs Monate. Es wird empfohlen, den Filter alle sechs Monate auszutauschen.

## Eismaschinenmodus

1. Drücken Sie auf dem entsperrten Display die Taste „J“ (Auswahl Eismaschinenmodus), der Summer ertönt einmal, die Anzeige „j“ (Eismaschinenmodus) leuchtet auf, und die Eismaschine wird eingeschaltet.
2. Wenn die Anzeige „j“ (Eismaschinenmodus) leuchtet, drücken Sie die Taste „J“ (Auswahl Eismaschinenmodus), der Summer ertönt einmal, die Anzeige „j“ (Eismaschinenmodus) geht aus und die Eismaschine wird ausgeschaltet.

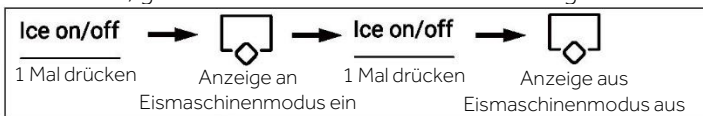

### Hinweis

Wenn der Eismaschinenmodus ausgeschaltet ist, blinkt „Ice on/off“, wenn Eiswürfel oder zerstoßenes Eis entnommen werden, um den Benutzer darauf hinzuweisen, dass die Eismaschinenfunktion ausgeschaltet ist.

## Funktion Wassereinlass

Drücken Sie in einem beliebigen Display-Zustand (verriegelt oder entsperrt) die Taste „K“ (Auswahl Wasseraufnahme), der Summer ertönt einmal, die Anzeige „k“ (Funktion Wassereinlass) leuchtet, und der Wasserzulauf wird eingeschaltet.







### Hinweis

1. Wenn die Anzeige „k“ (Funktion Wassereinlass) aufleuchtet, erlöschen die Anzeige „l“ (Eiswürfelfunktion) und die Anzeige „m“ (Zerstoßenes Eis-Funktion). Nach dem Drücken des Spenderhebels fließt das Wasser aus der Ansaugöffnung.
2. Wenn 150 Sekunden lang Wasser ausgegeben wurde, gibt der Kühlschrank einen Signalton aus und hält das Wasser an, bis 180 Sekunden erreicht sind. Dann wird das Wasser abgedreht und das Wasserventil geht in eine 200 Sekunden dauernde Schutzzeit über; danach kann eine erneute Wasserausgabe erfolgen.
3. Wenn die Zeit der gesamten Wasserentnahme innerhalb von 10 Minuten 8 Minuten erreicht, geht das Wasserventil in die 200 Sekunden dauernde Schutzzeit über. Danach kann eine erneute Wasserentnahme erfolgen.

### Eiswürfelfunktion

Drücken Sie in einem beliebigen Display-Zustand (verriegelt oder entsperrt) die Taste „L“ (Auswahl Eiswürfelfunktion), der Summer ertönt einmal, die Anzeige „l“ (Eiswürfelfunktion) leuchtet, und die Eiswürfelfunktion wird eingeschaltet.

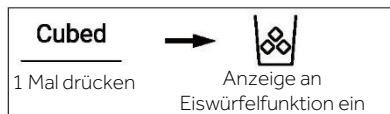

### Hinweis

1. Wenn die Anzeige „l“ (Eiswürfelfunktion) aufleuchtet, erlöschen die Anzeige „k“ (Funktion Wassereinlass) und die Anzeige „m“ (Zerstoßenes Eis-Funktion). Nachdem der Mikroschalter des Spenders gedrückt wurde, fallen die Eiswürfel aus der Öffnung.
2. Wenn die Eismaschine zum ersten Mal eingeschaltet wird, leuchten die Anzeigen „l“ und „m“ gleichzeitig mit dem zuletzt gespeicherten Status auf. Wenn die Eismaschine zum ersten Mal an das Stromnetz angeschlossen wird, ist die Eiswürfelfunktion standardmäßig ausgeschaltet.
3. Drücken Sie den Mikroschalter des Spenders, das Licht schaltet sich bei geöffneter Blende ein. Dann beginnt sich der Motor der Eismaschine gegen den Uhrzeigersinn zu drehen, das Eis wird zerstoßen und ausgegeben. Lassen Sie den Mikroschalter des Spenders los, das Licht geht aus und der Motor hält an. Die Blende des Spenders schließt sich nach 5 Sekunden.
4. Wenn im Status „Cubed“ die Ausgabe von Würfeleis länger als 50 Sekunden anhält, ertönt ein akustisches Signal (Klopfen), damit der Benutzer das Gerät ausschaltet. Wenn die Ausgabe eine Minute erreicht hat, wird sie zwangsweise gestoppt, und ist auch beim nächsten Drücken des Schalters noch wirksam.
5. Wenn die Kühlschranktür geöffnet wird, wird die Eisabgabe angehalten, die Blende des Spenders ist geschlossen, die Beleuchtung wird ausgeschaltet und die Eiswürfelproduktion unterbrochen.
6. Es ist verboten, bei geöffneter Kühlschranktür Eis auszuwerfen.

## Zerstoßenes Eis-Funktion

Drücken Sie in einem beliebigen Display-Zustand (verriegelt oder entsperrt) die Taste „M“ (Auswahl zerstoßenes Eis-Funktion), der Summer ertönt einmal, die Anzeige „m“ (Zerstoßenes Eis-Funktion) leuchtet, und die Funktion für zerstoßenes Eis wird eingeschaltet.

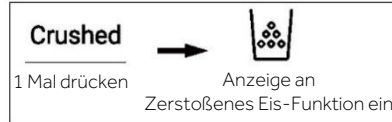

### Hinweis

1. Wenn die Anzeige „m“ (Zerstoßenes Eis-Funktion) aufleuchtet, erlöschen die Anzeige „k“ (Funktion Wassereinlass) und die Anzeige „l“ (Eiswürfelfunktion). Nachdem der Mikroschalter des Spenders gedrückt wurde, fallen die zerstoßenen Eiswürfel aus der Öffnung.
2. Drücken Sie den Mikroschalter des Spenders, das Licht schaltet sich bei geöffneter Blende ein. Dann beginnt sich der Motor der Eismaschine sich im Uhrzeigersinn zu drehen, das Eis wird zerstoßen und ausgegeben. Lassen Sie den Mikroschalter des Spenders los, das Licht geht aus und der Motor hält an. Die Blende des Spenders schließt sich nach 5 Sekunden.
3. Wenn im Status „Crushed“ die Ausgabe von zerstoßenem Würfeis länger als 50 Sekunden anhält, ertönt ein akustisches Signal (Klopfen), damit der Benutzer das Gerät ausschaltet. Wenn die Ausgabe eine Minute erreicht hat, wird sie zwangsweise gestoppt, und ist auch beim nächsten Drücken des Schalters noch wirksam.
4. Wenn die Kühlschranktür geöffnet wird, wird die Eisausgabe angehalten, die Blende des Spenders ist geschlossen, die Beleuchtung wird ausgeschaltet und die Produktion von zerstoßenem Eis unterbrochen.
5. Es ist verboten, bei geöffneter Kühlschranktür zerstoßenes Eis auszuwerfen.

## Umschalten zwischen Grad Celsius und Fahrenheit

1. Der Kühlschrank ist werkseitig auf Grad Celsius eingestellt.
2. Halten Sie bei entsperrtem Display die Taste „H“ (Auswahl Super Freeze) drei Sekunden lang gedrückt, der Summer ertönt einmal, die Anzeige „e2“ (Grad Celsius) erlischt, die Anzeige „e1“ (Grad Fahrenheit) leuchtet auf.



## **EPP-Funktion**

Drücken Sie bei entsperrem Display die Taste „H“ (Auswahl Super Freeze) und die Taste „A“ (Auswahl Auto-Set-Modus) 5 Mal (innerhalb von 5 Sekunden), der Summer ertönt einmal, dann wird die EPP-Funktion ausgeschaltet. Die EPP-Funktion kann auf die gleiche Weise wieder aktiviert werden.

## **Türöffnungsalarm**

Wenn eine Tür zu lange offen bleibt oder nicht richtig geschlossen wird, gibt der Kühlschrank in bestimmten Abständen einen Alarmton aus, damit die Türe zeitnah geschlossen wird.

## **Ausschalt Speicher**

Der momentane Betriebszustand des ausgeschalteten Geräts wird gespeichert. Nach dem erneuten Einschalten arbeitet es immer noch so, wie es vor dem Ausschalten eingestellt war.

## Anweisungen Eismaschine



### WARNUNG!

- ▶ Nur an die Trinkwasserversorgung anschließen.
- ▶ Der Anschluss an die Wasserleitung darf nur von einem qualifizierten Installateur und unter Beachtung der örtlichen Gesetze und Vorschriften zur Wasserqualität vorgenommen werden.



### Hinweis

Diese Wasserleitungsinstallation ist nicht durch die Gerätegarantie abgedeckt.

## Wasseranschluss des Geräts

1. Entfernen Sie den Gummistopfen (1) vom Wassereinlassventil.
2. Den Wasserschlauch fest auf das Wassereinlassventil schieben und die Überwurfmutter festziehen. Diese Wasserleitung muss in der Mitte durchgeschnitten und verwendet werden, und der andere Teil wird als Ersatzteil verwendet.

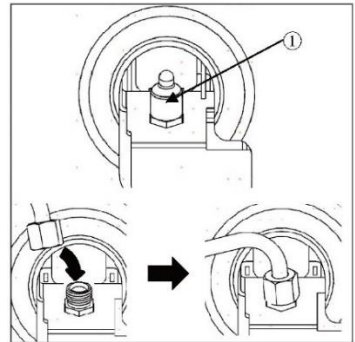

## Anschluss an den Wasserhahn

Dieses Merkmal ist nur bei einigen Modellen verfügbar.

1. Stecken Sie den Wasserschlauch in die Öffnung des im Zubehör enthaltenen Wasserhahnanschlusses. Der Schlauch sollte fest gehalten werden, während das Verbindungsstück auf den Schlauch geschoben wird.
2. Vergewissern Sie sich, dass die Innenseite des Hahnanschlusses mit einer Gummidichtung versehen ist, bevor Sie ihn auf den Wasserhahn schrauben.

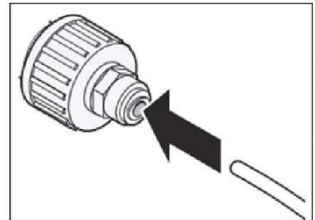

- ▶ Möglicherweise muss ein separates Verbindungsstück oder ein Adapter gekauft werden, wenn Ihre Armatur nicht mit der Gewindegröße des mitgelieferten Verbindungsstücks übereinstimmt.

## Prüfen des Wasseranschlusses

Dieses Merkmal ist nur bei einigen Modellen verfügbar.

- ▶ Drehen Sie die Wasserversorgung auf, und schalten Sie das Gerät ein. Prüfen Sie alle Anschlüsse sorgfältig auf mögliche Lecks durch schlecht montierte Schläuche.
- ▶ Halten Sie die Taste zum Zurücksetzen des Filters (3Sec. Filter Reset) drei Sekunden lang gedrückt. Der neue Wasserfilter wurde jetzt aktiviert.
- ▶ Halten Sie eine Tasse an den Wasserspender, um zu prüfen, ob das Wasser durch das Gerät fließt.
- ▶ Prüfen Sie den Verbindungsschlauch und alle Anschlüsse noch einmal auf Dichtheit.

## Eis- und Wasserspender

### Vor der Verwendung des Eis- und Wasserspenders



#### VORSICHT!

- ▶ Kinder vom Spender fernhalten, um zu verhindern, dass sie mit den Bedienelementen spielen oder sie beschädigen.



#### VORSICHT!

- ▶ Entsorgen Sie die ersten hergestellten Eiswürfel (etwa 20 Würfel und 7 Tassen Wasser). Dies ist auch notwendig, wenn das Gerät längere Zeit nicht benutzt wurde.
- ▶ Reinigen Sie das Wasserspendersystem, wenn es 48 Stunden lang nicht benutzt wurde. Spülen Sie das an eine Wasserversorgung angeschlossene Wassersystem, wenn fünf Tage lang kein Wasser entnommen wurde.
- ▶ Um das Wasserspendersystem zu reinigen, lassen Sie ca. 5 Minuten lang Wasser durch den Spender laufen und entsorgen die ersten Eiswürfel.
- ▶ Verwenden Sie für die Ausgabe von Wasser oder Eis keine dünnen Kristallgläser oder Porzellangeschirr.



#### Hinweis

- ▶ Wenn Sie die Gefrierschranktür öffnen, während Wasser ausgegeben wird, wird die Wasserausgabe gestoppt.
- ▶ Wenn Sie die Kühlschrantür öffnen, während Wasser, Eiswürfel oder zerstoßenes Eis ausgegeben werden, wird die Ausgabe unterbrochen. Wenn Sie die Tür schließen, wird wie gewünscht Wasser oder Eis ausgegeben.
- ▶ Wenn die Öffnung des Wasserbechers zu schmal ist, kann das Wasser herausspritzen oder danebenlaufen.
- ▶ Verwenden Sie für die Ausgabe von Wasser oder Eis einen Becher mit mehr als 68 mm Durchmesser.
- ▶ Wenn die Eiswürfelmaschine kleinere Eiswürfel macht oder die Würfel aneinander kleben, ist die zugeführte Wassermenge möglicherweise zu gering, weil der Wassertank nicht genügend Wasser enthält. Die Würfel können auch aneinander kleben, wenn sie nicht häufig ausgegeben werden oder wenn die eingestellte Temperatur des Gefrierschranks zu warm ist.
- ▶ Es ist normal, dass nach dem Auswechseln des Wasserfilters milchiges/trübes Wasser ausgegeben wird. Die Luft im Wasser verschwindet mit der Zeit und es kann bedenkenlos getrunken werden.

### Verwendung des Eis- und Wasserspenders

Drücken Sie den Hebel des Spenders mehrmals, sodass die Leuchte über der gewünschten Anzeige angeht.

Drücken Sie mit einem Glas oder einem anderen Behälter gegen den Spenderhebel (1), um Eiswürfel, Wasser oder zerstoßenes Eis auszugeben.

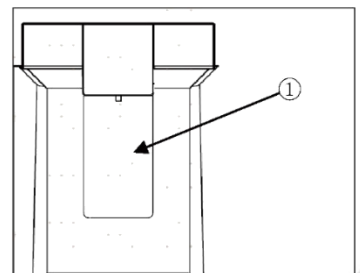

## Reinigung des Spenders

### Reinigung des Eis- und Wasserauslasses

Wischen Sie den Wasserauslass (1) oder den Eisauslass (2) häufig mit einem sauberen Tuch ab, da er leicht verschmutzt werden kann.

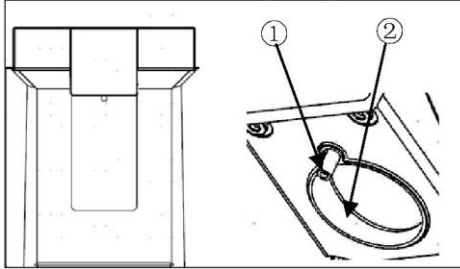

### Hinweis

An den Auslässen können Fusseln von einem Tuch haften bleiben.

### Reinigung der Spenderschale

Wischen Sie die gesamte Schale mit einem feuchten Tuch ab.

Die Spenderschale kann durch verschüttetes Eis oder Wasser nass werden.

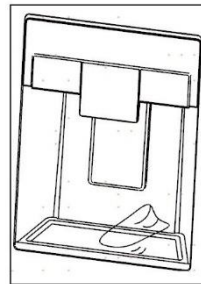

### Automatischer Eiswürfelbereiter

Dieses Merkmal ist nur bei einigen Modellen verfügbar.

Dieses Merkmal kann je nach gekauftem Modell variieren.

### Vor der Verwendung des Eiswürfelbereiters in der Türe

Dieses Merkmal ist nur bei einigen Modellen verfügbar.

- ▶ Die Eiswürfelmaschine kann zirka 48 Stunden nach der Erstinstallation des Geräts Eiswürfel ausgeben.
- ▶ Wenn der Eisbehälter vollständig mit Eis gefüllt ist, wird die Eisproduktion eingestellt.
- ▶ Das Geräusch von Eis, das in den Eisbehälter fällt, ist normal.
- ▶ Wenn Eiswürfel über einen längeren Zeitraum im Eisbehälter gelagert werden, können sie verklumpen und lassen sich nicht mehr leicht trennen. Leeren Sie in einem solchen Fall den Eisbehälter und lassen Sie frisches Eis herstellen.



## VORSICHT!

- ▶ Es ist normal, dass nach dem Auswechseln des Wasserfilters milchiges oder trübes Wasser ausgegeben wird. Diese Luft im Wasser verschwindet mit der Zeit und es kann bedenkenlos getrunken werden.
- ▶ Das zuerst ausgegebene Eis und Wasser können Partikel oder Gerüche aus der Wasserversorgungsleitung oder dem Wassertank enthalten.
- ▶ Wenn verfärbtes Eis ausgegeben wird, überprüfen Sie den Wassertank und die Wasserversorgung auf eine mögliche Ursache. Verwenden Sie das Eis oder Wasser nicht, bis das Problem behoben ist.
- ▶ Berühren Sie den Eisauslass oder den automatischen Eiswürfelbereiter nicht mit der Hand oder einem Werkzeug.
- ▶ Geben Sie zuerst Eis in ein Glas, bevor Sie es mit Wasser oder anderen Getränken füllen. Wenn Eis in ein Glas gegeben wird, das bereits Flüssigkeit enthält, kommt es zu Spritzern.
- ▶ Verwenden Sie keine Gläser, die besonders schmal oder hoch sind. Beim Herunterfallen kann sich das Eis am Glasrand stauen und die Leistung des Geräts beeinträchtigen.
- ▶ Halten Sie das Glas in einem angemessenen Abstand zum Eisauslass. Ein Glas, das zu nahe an den Auslass gehalten wird, kann die Eisabgabe verhindern.
- ▶ Entsorgen Sie das Eis im Eisbehälter, wenn Sie in den Urlaub fahren oder ein längerer Stromausfall eintritt. Das Wasser vom schmelzenden Eis kann aus dem Spender auf den Boden tropfen.

## Eiswürfelbereiter in der Tür

Der automatische Eiswürfelbereiter kann innerhalb von 24 Stunden ca. 100-190 Eiswürfel herstellen, wenn die Bedingungen günstig sind. Diese Menge kann je nach Umgebung (Umgebungstemperatur des Geräts, Häufigkeit der Türöffnung, Menge der im Gerät gelagerten Lebensmittel usw.) variieren.

(1) Automatische Abschaltung (Fühlerarm)

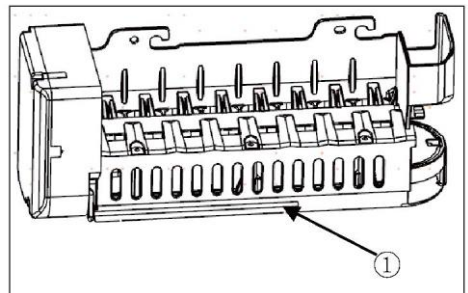

## Ausbau/Einbau des Eisbehälters

Der Eisabgabeschacht kann durch Frostpartikel verstopft werden, wenn nur zerstoßenes Eis ausgegeben wird. Entfernen Sie den angesammelten Frost, indem Sie den Eisbehälter herausnehmen und den Ausgang mit einem Gummispachtel freimachen. Die regelmäßige Ausgabe von Eiswürfeln kann ebenfalls dazu beitragen, die Frostbildung zu verhindern.

1. Ziehen Sie vorsichtig am Griff, um das Eisfach zu öffnen.
2. Um den Eisbehälter aus der Türe zu entfernen, fassen Sie den vorderen Griff, heben den unteren Teil leicht an und ziehen den Behälter langsam wie abgebildet heraus.
3. Setzen Sie den Eisbehälter in umgekehrter Reihenfolge wieder ein.

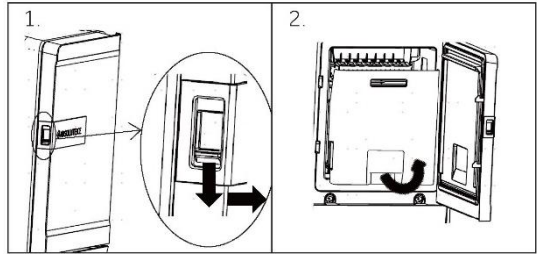

### VORSICHT!

- ▶ Berühren Sie die mechanischen Teile des Eiswürfelbereiters nicht mit der Hand oder einem mechanischen Gerät. Andernfalls kann es zu schweren Verletzungen oder Schäden am Gerät kommen.
- ▶ Der Eiswürfelbereiter darf nicht zerlegt, repariert oder verändert werden. Diese Arbeiten sollten nur von einem Servicetechniker durchgeführt werden.
- ▶ Halten Sie Kinder vom Eiswürfelspender fern.
- ▶ Achten Sie beim Wiedereinbau des Eisbehälters darauf, dass er richtig sitzt.



### WARNUNG!

- ▶ Diesen Eisbehälter nicht in Wasser tauchen oder damit besprühen. Wenn Sie den Eisbehälter reinigen müssen, wischen Sie ihn mit einem feuchten, weichen Tuch ab.

## Wasserfilter

### Vor dem Auswechseln des Wasserfilters



### WARNUNG!

- ▶ Achten Sie darauf, dass Kinder während der Installation dieses Produkts keinen Zugang zu kleinen Teilen haben.
- ▶ Verwenden Sie kein Wasser, das mikrobiologisch bedenklich oder von unbekannter Qualität ist und achten Sie auf eine angemessene Desinfektion des Systems. Systeme, die eine Zertifizierung für Zystenreduktion besitzen, können für desinfiziertes Wasser, das filtrierbare Zysten enthält, genutzt werden.



### Hinweis

- ▶ Obwohl die Tests unter Standard-Laborbedingungen durchgeführt wurden, kann die tatsächliche Leistung abweichen.
- ▶ Es ist wichtig, dass die vom Hersteller empfohlenen Installations-, Wartungs- und Filterwechselanforderungen eingehalten werden, damit das Produkt die angegebene Leistung erbringen kann.





## VORSICHT!

- ▶ Nicht installieren, wenn der Wasserdruck 827 kPa übersteigt. Wenn der Wasserdruck 827 kPa übersteigt, muss ein Druckbegrenzungsventil installiert werden. Wenden Sie sich an einen Sanitärfachmann, wenn Sie nicht sicher sind, wie Sie Ihren Wasserdruck überprüfen können.
- ▶ Nicht an Orten installieren, an denen Wasserhammer auftreten können. Wenn Druckschläge auftreten können, muss ein Schlagschutz installiert werden. Wenden Sie sich an einen Klempner, wenn Sie
- ▶ unsicher, wie dieser Zustand zu beurteilen ist.
- ▶ Nicht an Warmwasserleitungen anschließen. Die maximale Betriebswassertemperatur dieses Filtersystems beträgt 37,8°C.
- ▶ Schützen Sie den Filter vor dem Einfrieren. Filter entleeren, wenn die Temperatur unter 4,4°C fällt.
- ▶ Die Einweg-Filterpatrone MUSS bei der Nennkapazität alle 6 Monate oder bei einer merklichen Verringerung der Durchflussmenge spontan ausgetauscht werden.
- ▶ Wenn ein Rückflussverhinderer in einem Wassersystem installiert ist, muss eine Vorrichtung zur Kontrolle des Drucks aufgrund der thermischen Ausdehnung installiert werden.
- ▶ Vergewissern Sie sich, dass alle Schläuche und Anschlüsse fest sitzen und leckfrei sind.

## Auswechseln des Wasserfilters

Der Filter muss alle 6 Monate gewechselt werden oder wenn die Wasserfilteranzeige auf dem Bedienfeld aufleuchtet oder die Leistung des Wasserspenders nachlässt.

Für den Kauf eines Ersatz-Wasserfilters:

- Folgende Ersatzkartusche verwenden: HRXWF,
- Besuchen Sie Ihren Händler vor Ort. Weitere Hilfe finden Sie auf unserer Website unter [www.haierspares.eu](http://www.haierspares.eu)



## Hinweis

- ▶ Beim Auswechseln des Wasserfilters läuft eine kleine Wassermenge (ca. 25 cc) aus.
- ▶ Wickeln Sie ein Tuch um das vordere Ende der Wasserfilterabdeckung, um eventuell auslaufendes Wasser aufzufangen. Halten Sie den Wasserfilter nach dem Herausnehmen aufrecht, um zu verhindern, dass Restwasser herausläuft.

1. Heben Sie den Deckel des Wasserfilters an.
2. Entfernen Sie den Einweg-Wasserfilter.
3. Ersetzen Sie ihn durch einen neuen Wasserfilter. Setzen Sie den neuen Filter in den Filterkopf ein und drehen Sie ihn im Uhrzeigersinn, bis der Pfeil auf dem neuen Filter mit dem Pfeil auf dem Filterkopf übereinstimmt. Setzen Sie den Filter zurück in das Fach ein.
4. Schließen Sie den Deckel des Wasserfilters.

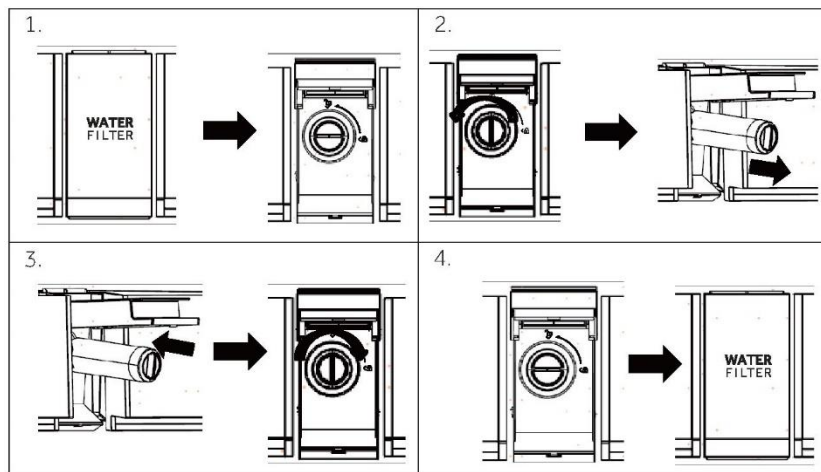

- Halten Sie die Taste zum Zurücksetzen des Filters (**3Sec.Filter Reset**) 3 Sekunden lang gedrückt.
- Geben Sie zirka 5 Minuten lang Wasser aus, um eingeschlossene Luft und Verunreinigungen zu entfernen.



### VORSICHT!

- ▶ Wenn Sie die Filter nicht rechtzeitig austauschen oder nicht von Haier zugelassene Wasserfilter verwenden, kann die Filterpatrone undicht werden und zu Sachschäden führen.

## Wasserfilter

### Modell: Haier HRXWF

- ▶ Das System ist von der IAPMO R&T gemäß den NSF/ANSI-Normen 42, 53, 401 und P473 für die im Leistungsdatenblatt und unter [iapmort.org](http://iapmort.org) angegebene Reduzierung der Ansprüche zertifiziert.
- ▶ Die tatsächliche Leistung kann je nach den örtlichen Wasserbedingungen variieren.

### Geräterichtlinien/Wasserversorgungsparameter

Wasserdurchfluss: 0,5 gpm (1,89 lpm)

Wasserversorgung: Trinkwasser

Wasserdruck: 25-120 psi (172-827 kPa)

Wassertemperatur: 33°F-100°F (0,6°C-38°C)

Kapazität: 643,5 Liter

Es ist wichtig, dass die vom Hersteller empfohlenen Installations-, Wartungs- und Filterwechselanforderungen eingehalten werden, damit das Produkt die angegebene Leistung erbringen kann. Informationen zur Garantie, siehe Installationshandbuch.



### Hinweis

Obwohl die Tests unter Standard-Laborbedingungen durchgeführt wurden, kann die tatsächliche Leistung abweichen. Ersatzkartusche: HRXWF Kostenvoranschläge für Ersatzteile finden Sie auf unserer Website unter [www.haierspares.eu](http://www.haierspares.eu).



### WARNUNG!

- ▶ **Verringerung des mit der Aufnahme von Schadstoffen verbundenen Risikos:**
- ▶ **Verwenden Sie kein Wasser, das mikrobiologisch bedenklich oder von unbekannter Qualität ist und achten Sie auf eine angemessene Desinfektion des Systems.** Systeme, die eine Zertifizierung für Zystenreduktion besitzen, können für desinfiziertes Wasser, das filtrierbare Zysten enthält, genutzt werden.



### Hinweis

**Zur Verringerung des Risikos von Wasserlecks oder Überschwemmungen und zur Gewährleistung einer optimalen Filterleistung:**

- ▶ Lesen und befolgen Sie die Gebrauchsanweisung, bevor Sie dieses System installieren und benutzen.
- ▶ Installation und Verwendung MÜSSEN allen staatlichen und örtlichen Vorschriften für Sanitärinstallationen genügen.
- ▶ Nicht installieren, wenn der Wasserdruck 120 psi (827 kPa) übersteigt. Wenn der Wasserdruck 80 psi (552 kPa) übersteigt, muss ein Druckbegrenzungsventil installiert werden. Wenden Sie sich an einen Sanitärfachmann, wenn Sie nicht sicher sind, wie Sie Ihren Wasserdruck überprüfen können.
- ▶ Nicht an Orten installieren, an denen Wasserhammer auftreten können. Wenn Druckschläge auftreten können, muss ein Schlagschutz installiert werden. Wenden Sie sich an einen Sanitärfachmann, wenn Sie nicht sicher sind, wie Sie dies überprüfen können.
- ▶ Nicht an Warmwasserleitungen anschließen. Die maximale Betriebswassertemperatur dieses Filtersystems beträgt 100° F (38°C).
- ▶ Schützen Sie den Filter vor dem Einfrieren. Filter entleeren, wenn die Temperatur unter 33°F (0,6°C) fällt.
- ▶ Wechseln Sie die Einweg-Filterkartusche alle sechs Monate oder früher, wenn Sie eine merkliche Verringerung der Wasserdurchflussmenge feststellen.
- ▶ Wird die Einweg-Filterkartusche nicht in den empfohlenen Intervallen ausgetauscht, kann dies zu einer verminderten Filterleistung und zu Rissen im Filtergehäuse führen, die Wasserlecks oder Überschwemmungen verursachen.
- ▶ Dieses System wurde gemäß NSF/ANSI 42, 53, 401 und P473 auf die Reduzierung der unten aufgeführten Stoffe getestet. Die Konzentration der angegebenen Stoffe im Wasser, das in das System eintritt, wurde auf eine Konzentration reduziert, die kleiner oder gleich dem zulässigen Grenzwert für das Wasser ist, das das System verlässt, wie in NSF/ANSI 42, 53, 401 und P473 angegeben.

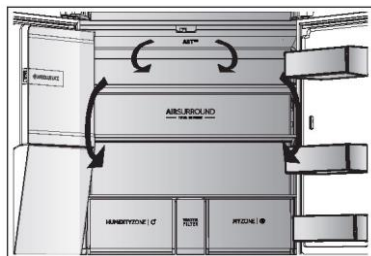

### Mehrfach-Luftstrom

Der Kühlschrank ist mit einem Mehrfach-Luftstrom-System ausgestattet, bei dem auf jeder Regalebene kühle Luftströme zirkulieren. Dadurch wird eine gleichmäßige Temperatur aufrechterhalten, um sicherzustellen, dass Ihre Lebensmittel länger frisch bleiben.

### Verstellbare Einlegeböden

Die Höhe der Einlegeböden kann an Ihren Lagerbedarf angepasst werden.

1. Um ein Regal zu verschieben, entfernen Sie es zuerst, indem Sie seine Vorderkante anheben (1) und es herausziehen (2).
2. Um es wieder einzubauen, setzen Sie es auf die Laschen auf beiden Seiten und schieben Sie es in die hinterste Position, bis die Rückseite des Regals in den Schlitzen an den Seiten fixiert ist.

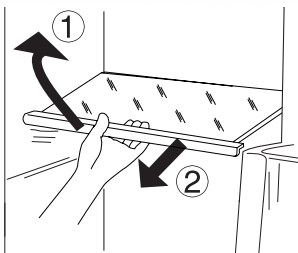

### Hinweis:

Prüfen Sie, ob alle Seiten des Regalbodens waagrecht sind.

### My Zone Schublade

In diesem Fach ist die Luftfeuchtigkeit niedriger als im Kühlfach. Diese Schublade eignet sich zur Aufbewahrung von frischen Lebensmitteln, schnell zu kühlenden Lebensmitteln sowie Obst und Gemüse.

MYZONE | 

### Humidity box-Schublade

In diesem Fach beträgt die Luftfeuchtigkeit etwa 90%. Sie wird automatisch vom System gesteuert und eignet sich für die Lagerung von Obst, Gemüse, Salaten usw.

HUMIDITYZONE | 

### Hinweis:

- ▶ Entfernen Sie nicht die Kunststoffabdeckung im Inneren der beiden Zonen. Sie hält die Feuchtigkeit aufrecht.
- ▶ Kälteempfindliche Früchte wie Ananas, Avocado, Bananen und Grapefruits sollten nicht in diesen beiden Fächern gelagert werden.
- ▶ Die Luftfeuchtigkeit kann bei kleinen Gemüsemengen weniger als 90 % betragen, daher sind große Gemüsemengen vorzuziehen.

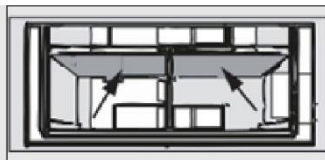

### Switch Zone-Fach

Das Gerät ist mit einem Switch Zone-Fach ausgestattet. Die gewählte Temperatur kann in 1-Grad-Schritten an den Bedarf der Kühlung angepasst werden. Die Temperatur kann zwischen -18°C und +5°C eingestellt werden:

SWITCHZONE | 

### Herausnehmbare Türablagen/Flaschenhalter

Die Türablagen können zur Reinigung herausgenommen werden:

Halten Sie dazu die Ablage mit beiden Händen fest, heben Sie sie nach oben (1) und ziehen Sie sie heraus (2).

Um die Ablage wieder einzusetzen, werden die oben genannten Schritte in umgekehrter Reihenfolge durchgeführt.

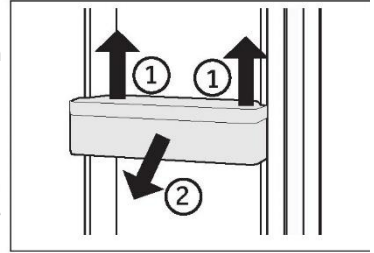

### OPTIONAL: OK-Temperaturanzeige

Mit der OK-Temperaturanzeige können Sie Temperaturen unter +4°C ermitteln. Senken Sie die Temperatur schrittweise, wenn das Zeichen nicht „OK“ anzeigt.

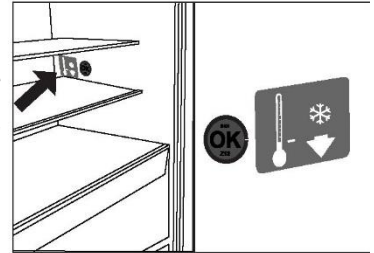

### Hinweis:

Wenn das Gerät eingeschaltet wird, kann es bis zu 12 Stunden dauern, bis die richtigen Temperaturen erreicht sind.

### Herausnehmbare Schublade

Um die Schublade herauszunehmen, diese bis zum Anschlag herausziehen (1), anheben und herausnehmen (2).

Um die Schublade wieder einzusetzen, werden die oben genannten Schritte in umgekehrter Reihenfolge durchgeführt.

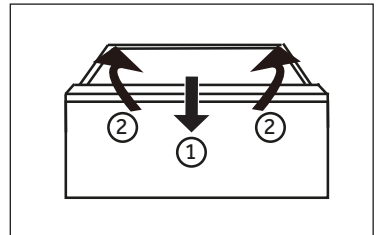

### Aufbewahrung großer Lebensmittel

Große Lebensmittel, wie z. B. Tiefkühlware, können wie folgt gelagert werden:

- ▶ oberes Gefrierfach entfernen, oder
- ▶ nachdem Sie die beiden oberen Gefriertablets sowie die mittlere Gefrierschublade entnommen und die Lebensmittel direkt auf den unteren Gefriertablets gelagert haben.

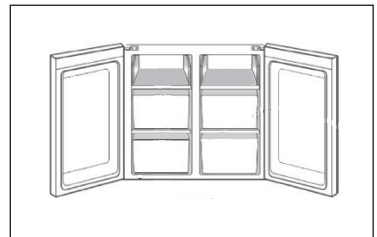

### Das Licht

Die LED-Innenbeleuchtung leuchtet, wenn die Tür geöffnet wird. Die Leistung der LEDs wird durch keine der anderen Geräteeinstellungen beeinflusst.



## Energiespartipps

- ▶ Stellen Sie sicher, dass das Gerät ordnungsgemäß belüftet ist (siehe INSTALLATION).
- ▶ Stellen Sie das Gerät nicht in direktem Sonnenlicht oder in der Nähe von Hitzequellen (z. B. Herden, Heizungen) auf.
- ▶ Vermeiden Sie unnötig niedrige Temperaturen im Gerät. Je niedriger die im Gerät eingestellte Temperatur, umso höher der Energieverbrauch.
- ▶ Funktionen wie POWER- FREEZE verbrauchen mehr Energie.
- ▶ Lassen Sie warme Mahlzeiten abkühlen, bevor Sie diese in den Kühlschrank stellen.
- ▶ Öffnen Sie die Gerätetür so wenig und so kurz wie möglich.
- ▶ Achten Sie darauf, das Gerät nicht zu überladen, um den Luftstrom nicht zu behindern.
- ▶ Vermeiden Sie Luft innerhalb der Lebensmittelverpackung.
- ▶ Halten Sie Türdichtungen sauber, damit die Tür immer richtig schließt.
- ▶ Tauen Sie gefrorene Lebensmittel im Vorratsfach des Kühlschranks auf.
- ▶ Die energiesparendste Konfiguration erfordert, dass das Gerät Schubladen, Lebensmittelboxen und Regalböden in fabriksauberem Zustand enthält, und die Lebensmittel sollten so weit wie möglich von den Auslässen des Luftkanals eingeräumt werden.

**WARNUNG!**

Trennen Sie das Gerät vor der Reinigung von der Stromversorgung.

**Reinigung**

Reinigen Sie das Gerät, wenn nur wenig oder keine Lebensmittel gelagert werden. Das Gerät sollte alle vier Wochen gereinigt werden, um eine gute Wartung zu gewährleisten und um schlechte Gerüche von gelagerten Lebensmitteln zu vermeiden.

**WARNUNG!**

- ▶ Reinigen Sie das Gerät nicht mit harten Bürsten, Drahtbürsten, Reinigungspulver, Benzin, Amylacetat, Aceton und ähnlichen organischen Lösungen, Säure oder Alkalilösungen. Bitte reinigen Sie das Gerät mit einem speziellen Reinigungsmittel für Kühlgeräte, um Beschädigungen zu vermeiden.
- ▶ Das Gerät während der Reinigung nicht besprühen oder mit Wasser beschütten.
- ▶ Das Gerät nicht mit Wasser besprühen oder mit Dampf reinigen.
- ▶ Die kalten Einlegeböden aus Glas nicht mit heißem Wasser reinigen. Plötzliche Temperaturschwankungen können dazu führen, dass das Glas zerspringt.
- ▶ Berühren Sie nicht die Innenfläche des Gefrierschranks, insbesondere nicht mit nassen Händen, da Ihre Hände an der Oberfläche festfrieren könnten.
- ▶ Überprüfen Sie bei eventuellem Temperaturanstieg den Zustand des Gefrierguts.

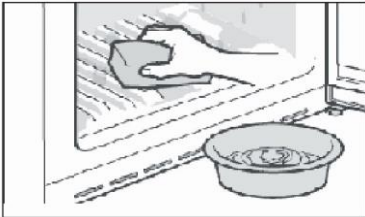

- ▶ Die Türdichtung immer sauber halten.
- ▶ Reinigen Sie das Innere und das Gehäuse des Gerätes mit einem Schwamm, der mit warmem Wasser und einem neutralen Reinigungsmittel angefeuchtet wurde.

1. Säubern Sie den Kühlschrank außen und innen, einschließlich Türdichtungen, Türablage, Glasablagen, Schubladen usw., gründlich mit einem

weichen Geschirrtuch oder Schwamm mit warmem Wasser (eventuell mit etwas neutralem Reinigungsmittel im Wasser).

2. Wenn Flüssigkeit verschüttet wurde, nehmen Sie alle verschmutzten Teile heraus, spülen Sie sie unter fließendem Wasser ab, trocknen Sie sie ab und setzen Sie sie wieder in den Kühlschrank.
  3. Bei verschütteten Milchprodukten (z. B. Sahne, schmelzendes Eis) entfernen Sie die verunreinigten Teile, legen Sie sie für eine Weile in ca. 40°C warmes Wasser, spülen Sie sie dann unter fließendem Wasser ab, trocknen Sie sie ab, und setzen Sie sie wieder in den Kühlschrank ein.
  4. Falls ein kleines Teil oder Krümel im Inneren des Kühlschranks (zwischen die Ablagen oder Schubladen) festsitzen, lösen Sie die Verunreinigung mit einer weichen Bürste. Wenn Sie die Verunreinigung nicht entfernen konnten, wenden Sie sich an den Hair-Kundenservice
- ▶ Wischen Sie den Kühlschrank mit einem feuchten Tuch gründlich aus und trocknen Sie ihn mit einem weichen Tuch ab.
  - ▶ Reinigen Sie Geräteteile nicht in einer Geschirrspülmaschine.
  - ▶ Warten Sie vor dem Neustart mindestens 5 Minuten, da durch häufiges Einschalten der Kompressor beschädigt werden kann.

**Abtauen**

Das Abtauen des Kühl- und Gefrierschranks erfolgt automatisch, es ist keine manuelle Tätigkeit erforderlich.

## Austausch der LED-Leuchten



### WARNUNG!

Wechseln Sie die LED nicht selbst. Sie darf nur vom Hersteller oder von einem autorisierten Service-Mitarbeiter ausgetauscht werden.

Die Leuchte nutzt als Lichtquelle eine LED mit geringem Energieverbrauch und langer Lebensdauer. Bei Anomalien wenden Sie sich bitte an den Kundenservice. Siehe KUNDENSERVICE.

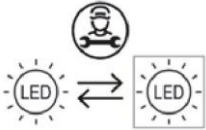

Lichtquelle (nur LED), die durch einen Fachmann ausgetauscht werden kann.

Dieses Produkt enthält eine Lichtquelle der Energieeffizienzklasse E.

Gerätech	Spannung	Energieeffizienzklasse	Modell
Leuchte Kühlschrank hinten	12V	E	HCR7918EIMP HCR7918EIMB HCR7918EIMP(UK) HCR7918ENMP
Tiefkühlschrank	12V	E	
Switch Zone	12V	E	
Beleuchtung Türgriff	12V	E	
*Kontrollleuchte	12V	E	

\*Nur für Modell HCR7918EIMP/HCR7918EIMB/HCR7918EIMP(UK)

### Nichtverwendung für einen längeren Zeitraum

Wenn das Gerät über einen längeren Zeitraum nicht benutzt wird und Sie nur die Urlaubsfunktion für den Kühlschrank verwenden:

- ▶ Lebensmittel herausnehmen.
- ▶ Das Netzkabel abziehen.
- ▶ Reinigen Sie das Gerät wie oben beschrieben.
- ▶ Lassen Sie die Türen auf, um zu verhindern, dass schlechter Geruch entsteht.



### Hinweis

Schalten Sie das Gerät nur aus, wenn es unbedingt nötig ist.

### Verstellen des Gerätes

1. Nehmen Sie alle Lebensmittel heraus und ziehen Sie den Gerätestecker.
2. Fixieren Sie die Einlegeböden und andere bewegliche Teile im Kühlschrank mit Klebeband.
3. Den Kühlschrank um maximal 45° kippen, um eine Beschädigung des Kühlsystems zu vermeiden.



### WARNUNG!

- ▶ Heben Sie das Gerät nicht an seinen Griffen an.
- ▶ Stellen Sie das Gerät niemals waagrecht auf den Boden.



Viele auftretende Probleme können von Ihnen selbst ohne spezifische Fachkenntnisse gelöst werden. Bei Problemen prüfen Sie bitte alle angezeigten Möglichkeiten und befolgen Sie die nachstehenden Anweisungen, bevor Sie einen Kundenservice kontaktieren. Siehe KUNDENSERVICE.



## WARNUNG!

- ▶ Das Gerät vor der Wartung deaktivieren und den Netzstecker aus der Steckdose ziehen.
- ▶ Elektrische Geräte sollten nur von qualifizierten Fachelektrikern repariert werden, da unsachgemäße Reparaturen erhebliche Folgeschäden verursachen können.
- ▶ Eine beschädigte Lieferung sollte nur vom Hersteller, von seinem Service-Mitarbeiter oder einer gleichwertig qualifizierten Person ausgetauscht werden, um jegliches Risiko zu vermeiden.

Problem	Mögliche Ursache	Mögliche Behebung
Der Kompressor funktioniert nicht.	<ul style="list-style-type: none"> <li>• Der Netzstecker ist nicht an die Steckdose angeschlossen.</li> <li>• Das Gerät befindet sich im Abtauzyklus.</li> </ul>	<ul style="list-style-type: none"> <li>• Netzstecker anschließen.</li> <li>• Dies ist normal für eine automatische Abtaugung.</li> </ul>
Das Gerät läuft häufig oder zu lange.	<ul style="list-style-type: none"> <li>• Die Innen- oder Außentemperatur ist zu hoch.</li> <li>• Das Gerät wurde über einen längeren Zeitraum ausgeschaltet.</li> <li>• Eine Gerätetür wurde nicht richtig geschlossen.</li> <li>• Die Tür wurde zu häufig oder zu lange geöffnet.</li> <li>• Die Temperatur für den Gefrierschrank ist zu niedrig.</li> <li>• Die Türdichtung ist verschmutzt, verschlissen, gerissen oder verrutscht.</li> <li>• Die erforderliche Luftzirkulation ist nicht gewährleistet.</li> </ul>	<ul style="list-style-type: none"> <li>• In diesem Fall ist es normal, dass das Gerät länger läuft.</li> <li>• Normalerweise dauert es 8 bis 12 Stunden, bis das Gerät vollständig abgekühlt ist.</li> <li>• Tür/Schublade schließen und sicherstellen, dass das Gerät auf einem ebenem Untergrund steht und dass keine Lebensmittel oder Behälter gegen die Tür stoßen.</li> <li>• Tür/Schublade nicht zu häufig öffnen.</li> <li>• Stellen Sie die Temperatur höher ein, bis eine zufriedenstellende Kühlschranktemperatur erreicht ist. Es dauert 24 Stunden, bis sich die Kühlschranktemperatur stabilisiert hat.</li> <li>• Die Tür-/Schubladendichtungen reinigen oder vom Kundenservice ersetzen lassen.</li> <li>• Für ausreichende Belüftung sorgen.</li> </ul>
Das Innere des Kühlschranks ist schmutzig und/oder übelriechend.	<ul style="list-style-type: none"> <li>• Das Innere des Kühlschranks muss gereinigt werden.</li> <li>• Lebensmittel mit starkem Geruch werden im Kühlschrank gelagert.</li> </ul>	<ul style="list-style-type: none"> <li>• Das Innere des Kühlschranks reinigen.</li> <li>• Packen Sie die Lebensmittel sorgfältig ein.</li> </ul>
Das Gerät macht unnormale Geräusche.	<ul style="list-style-type: none"> <li>• Das Gerät befindet sich nicht auf einem ebenen Untergrund.</li> <li>• Das Gerät berührt einige Gegenstände um es herum.</li> </ul>	<ul style="list-style-type: none"> <li>• Füße einstellen, um das Gerät in die Waage zu bringen.</li> <li>• Die Gegenstände um das Gerät herum entfernen.</li> </ul>

Problem	Mögliche Ursache	Mögliche Behebung
Das Innere des Geräts ist nicht kalt genug.	<ul style="list-style-type: none"> <li>• Temperatur zu hoch eingestellt.</li> <li>• Es wurden zu warme Lebensmittel eingelagert.</li> <li>• Es wurden zu viele Lebensmittel auf einmal hineingelegt.</li> <li>• Die Lebensmittel liegen zu dicht beieinander.</li> <li>• Eine Tür/Schublade wurde nicht richtig geschlossen.</li> <li>• Die Tür/Schublade wurde zu häufig oder zu lange geöffnet.</li> </ul>	<ul style="list-style-type: none"> <li>• Temperatur zurücksetzen.</li> <li>• Lassen Sie die Lebensmittel immer abkühlen, bevor Sie sie hineinlegen.</li> <li>• Legen Sie nur kleinere Mengen an Lebensmitteln neu hinein.</li> <li>• Lassen Sie zwischen mehreren Lebensmitteln einen Abstand, damit die Luft zirkulieren kann.</li> <li>• Tür/Schublade schließen.</li> <li>• Tür/Schublade nicht zu häufig öffnen.</li> </ul>
Das Innere des Geräts ist zu kalt.	<ul style="list-style-type: none"> <li>• Temperatur zu niedrig eingestellt.</li> <li>• Die Super-Frz/Super-Cool-Funktion ist aktiviert oder läuft zu lange.</li> </ul>	<ul style="list-style-type: none"> <li>• Temperatur zurücksetzen.</li> <li>• Schalten Sie die Super-Frz/Super-Cool-Funktion aus.</li> </ul>
Feuchtigkeitsbildung im Innern des Kühlfachs.	<ul style="list-style-type: none"> <li>• Das Klima ist zu warm und zu feucht.</li> <li>• Eine Tür/Schublade wurde nicht richtig geschlossen.</li> <li>• Die Tür/Schublade wurde zu häufig oder zu lange geöffnet.</li> <li>• Lebensmittelbehälter oder Flüssigkeiten werden offen gelassen.</li> </ul>	<ul style="list-style-type: none"> <li>• Temperatur erhöhen.</li> <li>• Tür/Schublade schließen.</li> <li>• Tür/Schublade nicht zu häufig öffnen.</li> <li>• Heiße Speisen auf Raumtemperatur abkühlen lassen und Speisen und Flüssigkeiten abdecken.</li> </ul>
Feuchtigkeit sammelt sich außen am Kühlschrank oder zwischen der oder den Türen und der Schublade.	<ul style="list-style-type: none"> <li>• Das Klima ist zu warm und zu feucht.</li> <li>• Tür nicht richtig geschlossen. Die kalte Luft im Gerät und die warme Außenluft kondensieren.</li> </ul>	<ul style="list-style-type: none"> <li>• Das ist bei feuchtem Klima normal und ändert sich, wenn die Feuchtigkeit abnimmt.</li> <li>• Prüfen Sie, ob die Tür/Schublade fest geschlossen ist.</li> </ul>
Starke Eisbildung und Frost im Gefrierfach.	<ul style="list-style-type: none"> <li>• Die Lebensmittel sind nicht angemessen verpackt.</li> <li>• Eine Tür/Schublade wurde nicht richtig geschlossen.</li> <li>• Die Tür/Schublade wurde zu häufig oder zu lange geöffnet.</li> <li>• Die Tür-/Schubladendichtungen sind verschmutzt, verschlissen, gerissen oder verrutscht.</li> <li>• Etwas im Inneren verhindert, dass die Tür/Schublade richtig schließt.</li> </ul>	<ul style="list-style-type: none"> <li>• Verpacken Sie die Lebensmittel immer gut.</li> <li>• Tür/Schublade schließen.</li> <li>• Tür/Schublade nicht zu häufig öffnen.</li> <li>• Die Tür-/Schubladendichtungen reinigen oder austauschen.</li> <li>• Versetzen Sie die Einlegeböden, Türfächer oder Behälter so, dass die Tür/Schublade richtig schließt.</li> </ul>

<b>Problem</b>	<b>Mögliche Ursache</b>	<b>Mögliche Behebung</b>
Die Seitenwände des Geräts und die Türleiste werden warm.	<ul style="list-style-type: none"> <li>-</li> </ul>	<ul style="list-style-type: none"> <li>Das ist normal.</li> </ul>
Das Gerät macht unnormale Geräusche.	<ul style="list-style-type: none"> <li>Das Gerät befindet sich nicht auf einem ebenen Untergrund.</li> <li>Das Gerät berührt einige Gegenstände um es herum.</li> </ul>	<ul style="list-style-type: none"> <li>Füße einstellen, um das Gerät in die Waage zu bringen.</li> <li>Die Gegenstände um das Gerät herum entfernen.</li> </ul>
Es ist ein leichtes Geräusch zu hören, ähnlich wie dem von fließendem Wasser.	<ul style="list-style-type: none"> <li>-</li> </ul>	<ul style="list-style-type: none"> <li>Das ist normal.</li> </ul>
Sie hören einen Signalton.	<ul style="list-style-type: none"> <li>Die Kühlschrantür ist offen.</li> </ul>	<ul style="list-style-type: none"> <li>Tür schließen.</li> </ul>
Sie hören ein schwaches Brummen.	<ul style="list-style-type: none"> <li>Das Antikondensationssystem arbeitet.</li> </ul>	<ul style="list-style-type: none"> <li>Dies verhindert Kondensation und ist normal.</li> </ul>
Die Innenbeleuchtung oder das Kühlsystem funktioniert nicht.	<ul style="list-style-type: none"> <li>Der Netzstecker ist nicht an die Steckdose angeschlossen.</li> <li>Die Stromversorgung ist nicht intakt.</li> <li>Die LED-Leuchte ist defekt.</li> </ul>	<ul style="list-style-type: none"> <li>Netzstecker anschließen.</li> <li>Die Stromversorgung des Raums überprüfen. Den örtlichen Stromversorger anrufen!</li> <li>Rufen Sie den Kundenservice an, um die Leuchte auszutauschen.</li> </ul>
Wasser läuft aus oder tropft aus dem Auslauf des Wasserspenders.	<ul style="list-style-type: none"> <li>Der Wassertank ist nicht richtig installiert.</li> <li>Der Auslauf des Wasserspenders ist nicht fest mit dem Tank verschraubt.</li> <li>Am Wasserauslauf fehlt der weiße O-Ring aus Silikon.</li> </ul>	<ul style="list-style-type: none"> <li>Setzen Sie den Wassertank erneut in die Kühlschrantür ein und achten Sie darauf, dass er vollständig in die Tür geschoben wird.</li> <li>Den Wasserauslauf fest mit dem Wassertank verschrauben.</li> <li>Vergewissern Sie sich, dass der Wasserauslauf am Tankende einen weißen O-Ring aus Silikon hat, bevor Sie den Wasserauslauf am Wassertank anbringen.</li> </ul>
Der automatische Eiswürfelbereiter produziert keine oder nur eine kleine Menge Eiswürfel.	<ul style="list-style-type: none"> <li>Die Wasserzuleitung ist nicht an das Gerät angeschlossen und das Versorgungsventil ist nicht geöffnet.</li> <li>Der Wasserzulaufschlauch ist geknickt.</li> <li>Es wurde eine große Menge Eis ausgegeben.</li> <li>Eismaschinenfunktion nicht eingeschaltet.</li> </ul>	<ul style="list-style-type: none"> <li>Schließen Sie die Wasserzuleitung an das Gerät an und öffnen Sie das Versorgungsventil vollständig.</li> <li>Richten Sie die Wasserleitung aus.</li> <li>Es dauert etwa 24 Stunden, bis der automatische Eiswürfelbereiter mehr Eis produziert. Bitte warten Sie.</li> <li>Schalten Sie „Ice on/off“ ein.</li> </ul>

Problem	Mögliche Ursache	Mögliche Behebung
	<ul style="list-style-type: none"> <li>• Die Gerätetür wurde zu häufig geöffnet.</li> <li>• Die Gerätetür ist nicht vollständig geschlossen.</li> </ul>	<ul style="list-style-type: none"> <li>• Wenn Sie die Gerätetür häufig öffnen, entweicht kalte Luft, was die Geschwindigkeit der Eisproduktion verringert. Öffnen und schließen Sie die Gerätetür möglichst selten.</li> <li>• Gerätetür fest schließen.</li> </ul>
Es wird kein Eis ausgegeben.	<ul style="list-style-type: none"> <li>• Die Funktion für Eiswürfel oder zerstoßenes Eis ist nicht ausgewählt.</li> <li>• Der Ausgang für das Eis ist blockiert.</li> <li>• Die Funktion für Eiswürfel oder zerstoßenes Eis ist nicht ausgewählt.</li> <li>• Der Ausgang für das Eis ist blockiert.</li> </ul>	<ul style="list-style-type: none"> <li>• Wählen Sie auf dem Bedienfeld abwechselnd die Modi für Eiswürfel oder zerstoßenes Eis, um es auszugeben.</li> <li>• Kontrollieren Sie das Eis und reinigen Sie den Ausgang regelmäßig.</li> </ul>
Es kommt kein Wasser heraus.	<ul style="list-style-type: none"> <li>• Eventuell ist das Versorgungsventil zuge dreht.</li> <li>• Der Tank des Wasserspenders ist möglicherweise leer.</li> <li>• Der Wasserzulaufschlauch ist geknickt.</li> <li>• Es wurde ungefiltertes Wasser verwendet.</li> <li>• Wasserfilter verstopft oder kein Filter installiert.</li> <li>• Das Wasser im Reservoir ist gefroren, weil die Regler zu kalt eingestellt sind.</li> </ul>	<ul style="list-style-type: none"> <li>• Öffnen Sie das Wasserversorgungsventil.</li> <li>• Füllen Sie den Wassertank.</li> <li>• Richten Sie die Wasserleitung aus.</li> <li>• Tauschen Sie den Wasserfilter im Voraus aus.</li> <li>• Tauschen Sie den Wasserfilter aus.</li> <li>• Stellen Sie den Kühlschranks auf eine wärmere Einstellung und warten Sie 24 Stunden. Sollte nach 24 Stunden immer noch kein Wasser ausgegeben werden, rufen Sie den Kundendienst.</li> </ul>
Wasser läuft aus dem Spender aus.	<ul style="list-style-type: none"> <li>• Möglicherweise befindet sich Luft im Wasserleitungssystem, so dass das Wasser nach der Abgabe tropft.</li> </ul>	<ul style="list-style-type: none"> <li>• Lassen Sie mindestens 3 Minuten lang Wasser ablaufen, um die Luft aus dem System zu entfernen.</li> </ul>
Das Wasser schmeckt seltsam.	<ul style="list-style-type: none"> <li>• Es wurde längere Zeit kein gereinigtes oder kaltes Wasser ausgegeben.</li> <li>• Der verwendete Filter ist veraltet.</li> </ul>	<ul style="list-style-type: none"> <li>• Lassen Sie das Wasser mindestens 3 Minuten lang laufen.</li> <li>• Tauschen Sie den Wasserfilter aus.</li> </ul>

Um den technischen Kundendienst zu kontaktieren, besuchen Sie unsere Website: <https://corporate.haier-europe.com/en/> Wählen Sie im Abschnitt „Website“ die Marke Ihres Produkts und Ihr Land aus. Sie werden auf die entsprechende Website weitergeleitet, auf der Sie die Telefonnummer und das Formular zur Kontaktaufnahme mit dem technischen Kundendienst finden.

### **Stromunterbrechung**

Bei Stromausfall sollten die gelagerten Lebensmittel noch 5 Stunden lang frisch gekühlt bleiben. Beachten Sie diese Tipps bei einer längeren Stromunterbrechung, insbesondere im Sommer:

- ▶ Öffnen Sie die Tür/Schublade so selten wie möglich.
- ▶ Legen Sie während eines Stromausfalls keine weiteren Lebensmittel in das Gerät.
- ▶ Wenn der Stromausfall vorher angekündigt wurde und die Unterbrechungsdauer länger als 5 Stunden ist, frieren Sie im Voraus ein paar Eiswürfel oder Kühlakkus ein, und legen Sie diese beim Stromausfall oben in das Kühlfach.
- ▶ Prüfen Sie nach dem Stromausfall direkt, ob die Lebensmittel verdorben sind.
- ▶ Da die Temperatur im Kühlschrank während einer Stromunterbrechung oder eines anderen Fehlers ansteigt, werden die Haltbarkeit und die Qualität der Lebensmittel reduziert. Aufgetaute Lebensmittel sollten entweder verzehrt oder gekocht und (sofern geeignet) gleich danach wieder eingefroren werden, um Gesundheitsrisiken zu vermeiden.

### **Speicherfunktion bei Stromunterbrechung**

Nach Wiederherstellung der Stromversorgung fährt das Gerät mit den Einstellungen fort, die vor dem Stromausfall eingestellt waren.

## Auspacken



### WARNUNG!

- ▶ Das Gerät ist schwer. Transportieren oder bewegen Sie es immer mit mindestens zwei Personen.
- ▶ Bewahren Sie sämtliches Packungsmaterial außerhalb der Reichweite von Kindern auf und entsorgen Sie es umweltfreundlich.
- ▶ Nehmen Sie das Gerät aus der Verpackung.
- ▶ Entfernen Sie alle Verpackungsmaterialien.

## Umgebungsbedingungen

Die Raumtemperatur sollte immer zwischen 10°C und 43°C liegen, da sie die Temperatur im Inneren des Geräts und dessen Energieverbrauch beeinflussen kann. Das Gerät nicht in der Nähe anderer wärmeemittierender Geräte (Ofen, Kühlschränke) installieren.

## Platzbedarf

Erforderlicher Abstand bei geöffneter Türe:

W1 = 1217 mm

W2 = 1528 mm

D1 = 629 mm

D2 = 1110 mm

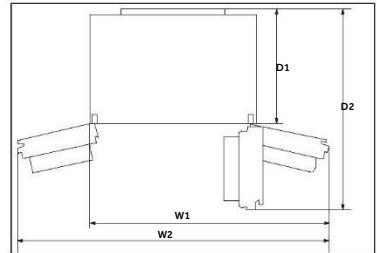

## Platzbedarf für ausreichende Belüftung

Damit eine ausreichende Belüftung des Geräts gewährleistet wird, dürfen die Hinweise zum ausreichenden Platzbedarf aus Sicherheitsgründen nicht missachtet werden.

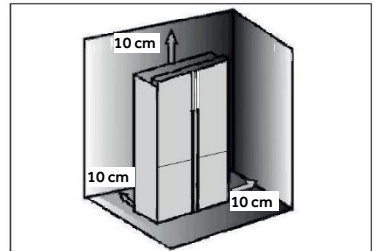

## Geräteausrichtung

Das Gerät sollte auf einer flachen und festen Oberfläche aufgestellt werden.

1. Den Kühlschrank leicht nach hinten neigen.
2. Stellfüße auf die gewünschte Höhe justieren.

Stellen Sie sicher, dass der Abstand zur Wand auf der Scharnierseite mindestens 10 cm beträgt, damit sich die Tür richtig öffnen lässt.

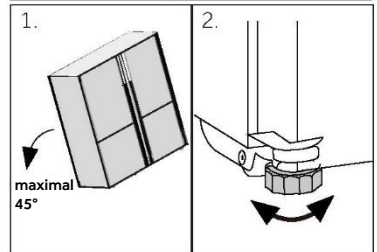

### Hinweis:

Für ein frei stehendes Gerät: Dieses Kühlgerät ist nicht zur Verwendung als Einbaugerät bestimmt.

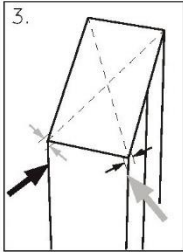

3. Die Stabilität kann durch abwechselndes Anschlagen gegen die Diagonalen überprüft werden. Das leichte Schwanken sollte in beide Richtungen gleich sein. Andernfalls kann sich der Rahmen verziehen; mögliche undichte Türdichtungen sind die Folge. Eine geringe Neigung nach hinten erleichtert das Schließen der Tür.

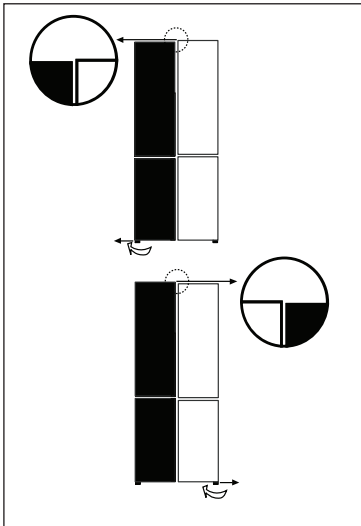

### Feinabstimmung der Türen

Wenn die Türen nicht in Waage sind, kann diese wie folgt behoben werden:

#### A) Durch Justieren der Standfüße

Drehen Sie den Stellfuß entsprechend der Pfeilrichtung, um ihn nach oben oder unten zu justieren.

Wenden Sie sich bei Bedarf an den Kundendienst.



### Hinweis:

Bei der zukünftigen Verwendung des Kühlschranks kann sich das Gewicht der gelagerten Lebensmittel ungleichmäßig auf die Türen einwirken. Dann stellen Sie diese nach den oben genannten Methoden ein.

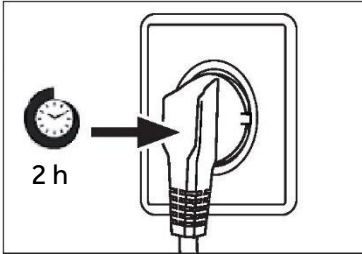

### Wartezeit

Das wartungsfreie Schmieröl befindet sich in der Kapsel des Kompressors. Dieses Öl kann beim Transport durch das geschlossene Rohrsystem gelangen, wenn das Gerät gekippt wird. Warten Sie mindestens 2 Stunden, bevor Sie das Gerät an die Stromversorgung anschließen, damit das Öl wieder in die Kapsel zurückfließt.

### Elektrischer Anschluss

#### Überprüfen Sie vor jeder Verbindung, dass:

- ▶ die Stromversorgung, Steckdose und Sicherung den Angaben auf dem Typenschild entsprechen.
- ▶ die Steckdose geerdet ist und kein Mehrfachstecker oder Verlängerungskabel vorhanden ist.
- ▶ Netzstecker und Steckdose richtig zusammenpassen.

Schließen Sie den Stecker an eine ordnungsgemäß installierte Haushaltssteckdose an.



### WARNUNG!

Um Gefahren zu vermeiden, muss ein beschädigtes Netzkabel vom Kundenservice ausgetauscht werden (siehe Garantiekarte).



## Modelle mit Eis- und Wasserspender und Automatischer Eiszubereitung

- ▶ Kühlschränke mit Eis- und Wasserspender und Automatischer Eiszubereitung müssen von einem qualifizierten Klempner oder einem von Haier geschulten und anerkannten Servicetechniker installiert werden, da eine falsche Installation zu Wasserlecks führen kann.
- ▶ Haier übernimmt keine Verantwortung für Schäden (einschließlich Wasserschäden), die durch fehlerhafte Installation oder Rohrleitungen verursacht werden.



### Hinweis:

Entfernen Sie das Türfach aus Position A und bauen Sie es vor der ersten Benutzung in Position B ein.

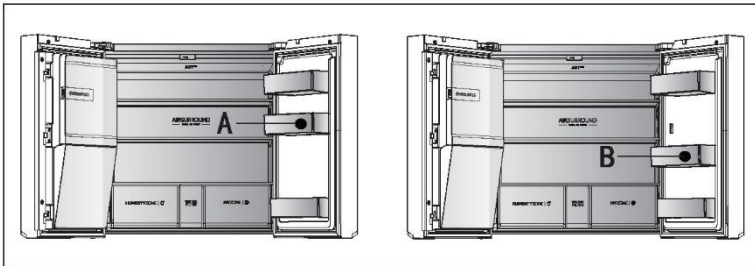
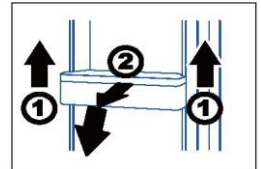

- ▶ Dazu mit einer Hand die Vorderkante der Fächer festhalten und mit der anderen Hand den Boden abwechselnd in Pfeilrichtung 1 nach oben klopfen. Wenn die Fächer aus dem Türgehäuse herausgezogen sind, drehen Sie sie nach vorne und setzen Sie sie in Richtung des Pfeils 2 in Position B ein.



### WARNUNG!

- ▶ Nur an die Trinkwasserversorgung anschließen. Der Wasserfilter filtert nur Verunreinigungen im Wasser und macht Eis sauber und hygienisch. Er kann nicht sterilisieren oder Keime oder andere schädliche Substanzen abtöten.
- ▶ Ein zu hoher Wasserdruck im Schlauch kann das Gerät beschädigen. Installieren Sie einen Druckminderer, wenn der Wasserdruck im Anschlusschlauch 0,6 MPa überschreitet.
- ▶ Prüfen Sie vor dem Anschluss, ob das Wasser sauber und klar ist.

Produktdatenblatt gemäß EU-Nr. 2019/2016

Marke	Haier	Haier
Modellname / Kennung	HCR7918EIMP HCR7918EIMB HCR7918EIMP(UK)	HCR7918ENMP
Kategorie des Modells	Kühl- Gefrierkombination	Kühl- Gefrierkombination
Energieeffizienzklasse	E	E
Jährlicher Energieverbrauch (kWh/Jahr) (1)	357	-
Gesamtvolumen (L)	601	-
Volumen Kühlschrank (L)	323	-
Volumen Gefrierschrank (L)	131	-
Volumen variables Temperaturfach (L)	135	-
Volumen Null-Sterne-Fach (L)	12	-
Sterne-Bewertung		
Temperatur der anderen Fächer > 14°C	Nicht anwendbar	Nicht anwendbar
Frostfreies System	Ja	Ja
Gefrierleistung (kg/24h)	6	6
Klima-Bewertung (2)	SN-N-ST	SN-N-ST
Geräuschemissionsklasse und Luftschallemissionen (db(A) re 1pW)	C(38)	C(38)
Temperaturanstiegszeit (h)	9	9
Kapazität der Eisherstellung	1,4 kg/24h	-
Gerätetyp	Freistehend	Freistehend
Sonstiges	Mit Eiswürfelbereiter in der Tür	-

Erläuterungen:

- Ja, vorhanden
- (1) Basierend auf den Ergebnissen des Normenkonformitätstests über 24 Stunden. Der tatsächliche Verbrauch hängt von der Verwendung und dem Standort des Geräts ab.
  - (2) Klima-Bewertung SN: Dieses Gerät ist für die Verwendung bei einer Umgebungstemperatur zwischen +10°C und +32°C ausgelegt.  
 Klima-Bewertung N: Dieses Gerät ist für die Verwendung bei einer Umgebungstemperatur zwischen 16°C und +32°C ausgelegt.  
 Klima-Bewertung ST: Dieses Gerät ist für die Verwendung bei einer Umgebungstemperatur zwischen 16°C und +38°C ausgelegt.  
 Klima-Bewertung T: Dieses Gerät ist für die Verwendung bei einer Umgebungstemperatur zwischen 16°C und +43°C ausgelegt.

### Zusätzliche technische Daten

Spannung / Frequenz	220-240V ~ / 50Hz
Eingangsstrom (A)	2 (HCR7918EIMP/HCR7918EIMB/HCR7918EIMP(UK)) 1.8 (HCR7918ENMP)
Hauptsicherung (A)	16
Kühlmittel	R600a
Abmessungen (H/B/T in mm)	1775 / 908 / 750

Wir empfehlen unseren Haier Kundenservice und die Verwendung von Original-Ersatzteilen.

Wenn Sie Probleme mit dem Gerät haben, lesen Sie bitte zuerst den Abschnitt „FEHLERBEHEBUNG“.

Wenn Sie dort keine Lösung finden, wenden Sie sich bitte an

- ▶ Ihren Händler vor Ort oder
- ▶ an unser European Call Service-Center (siehe unten aufgeführte Telefonnummern) oder
- ▶ an den Service und Support unter [www.haier.com](http://www.haier.com), wo Sie den Serviceanspruch aktivieren können und auch FAQs finden.
- ▶ aktivieren können und auch FAQs finden.

Um unseren Service zu kontaktieren, stellen Sie sicher, dass Sie die folgenden Daten zur Hand haben.

Die Informationen finden Sie auf dem Typenschild.

Modell \_\_\_\_\_

Seriennummer \_\_\_\_\_

Prüfen Sie im Garantiefall auch die mit dem Produkt mitgelieferte Garantiekarte.

### Europäisches Call-Service-Center

Land*	Telefonnummer	Kosten
<b>Haier Italien (IT)</b>	199 100 912	
<b>Haier Spanien (ES)</b>	902 509 123	
<b>Haier Deutschland (DE)</b>	0180 5 39 39 99	<ul style="list-style-type: none"> <li>• 14 Ct/Min Festnetz</li> <li>• max 42 Ct/Min Mobil</li> </ul>
<b>Haier Österreich (AT)</b>	0820 001 205	<ul style="list-style-type: none"> <li>• 14,53 Ct/Min Festnetz</li> <li>• max 20 Ct/Min alle anderen</li> </ul>
<b>Haier Vereinigtes Königreich (UK)</b>	0333 003 8122	
<b>Haier Frankreich (FR)</b>	0980 406 409	

\* Informationen zu anderen Ländern finden Sie unter [www.haier.com](http://www.haier.com)

Haier Europe Trading SRL

Niederlassung UK

Westgate House, Westgate, Ealing

London, W5 1YY

\*Gewährleistungsdauer des Kühlgeräts:

Die Mindestgarantie beträgt: 2 Jahre für EU-Länder, 3 Jahre für die Türkei, 1 Jahr für Großbritannien, 1 Jahr für Russland, 3 Jahre für Schweden, 2 Jahre für Serbien, 5 Jahre für Norwegen, 1 Jahr für Marokko, 6 Monate für Algerien, Tunesien keine gesetzliche Gewährleistung erforderlich.

\*Zeitraum für die Beschaffung von Ersatzteilen für die Reparatur des Geräts:

Thermostate, Temperatursensoren, Leiterplatten und Leuchtmittel sind für einen Zeitraum von mindestens sieben Jahren nach Inverkehrbringen des letzten Gerätes des Modells erhältlich. Türgriffe, Türscharniere, Auszüge und Schubladen für eine Mindestdauer von sieben Jahren und Türdichtungen für eine Mindestdauer von 10 Jahren, nachdem das letzte Gerät des Modells in Verkehr gebracht wurde.

\*Weitere Informationen zum Produkt finden Sie unter <https://eprel.ec.europa.eu/> oder scannen Sie den QR-Code auf dem Energielabel, das dem Gerät beiliegt.

2022 Version A

**Haier**

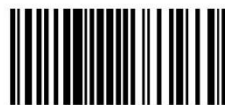

0060533033



Manual de usuario

Frigorífico-congelador

HCR7918EIMP

HCR7918EIMB

HCR7918EIMP (UK)

HCR7918ENMP

ES

**Haier**

## Gracias por comprar un producto Haier.

Lea atentamente estas instrucciones antes de utilizar este electrodoméstico. Las instrucciones contienen información importante que le ayudará a sacar el máximo provecho del electrodoméstico y a garantizar una instalación, uso y mantenimiento seguros y adecuados.

Guarde este manual en un lugar accesible para que siempre pueda consultarlo para el uso seguro y adecuado del electrodoméstico.

Si usted vende el electrodoméstico, lo dona o lo deja atrás al mudarse, asegúrese de dejar también este manual para que el nuevo propietario pueda familiarizarse con el electrodoméstico y las advertencias de seguridad.



### Leyenda

#### **Advertencia: Información de seguridad importante**



Información general y consejos



Información medioambiental

### Eliminación



Ayude a proteger el medio ambiente y la salud humana. Tire el embalaje en los contenedores correspondientes para reciclarlo. Ayude a reciclar los residuos de aparatos eléctricos y electrónicos. No deseche los aparatos marcados con este símbolo con los residuos domésticos. Lleve el producto a su planta de reciclaje local o póngase en contacto con su oficina municipal.



## **ADVERTENCIA**

### **¡Peligro de lesiones o asfixia!**

Los refrigerantes y los gases deben desecharse de forma profesional. Asegúrese de que la tubería del circuito refrigerante no está dañada antes de desecharla adecuadamente. Desconecte el electrodoméstico de la red eléctrica. Corte el cable de red y deséchelo. Retire las bandejas y los cajones, así como el pestillo de la puerta y las juntas, para evitar que los niños y las mascotas se queden encerrados en el electrodoméstico.



Información de seguridad .....	4
Descripción del producto .....	10
Panel de control .....	11
Uso.....	14
Equipo.....	32
Cuidado y limpieza .....	35
Solución de problemas .....	37
Instalación .....	42
Datos técnicos .....	46
Atención al cliente.....	48

## Accesorios

Compruebe los accesorios y guías de acuerdo con esta lista:

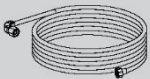

\*Tubería  
de agua

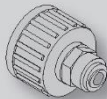

\*Conector de  
agua



Etiqueta  
energética



Tarjeta  
de garantía



Manual  
de usuario

\*Nota: Solo para el modelo HCR7918EIMP/HCR7918EIMB/HCR7918EIMP(UK)

Pegatina "OK"  
Manual de usuario

**Antes de encender el electrodoméstico por primera vez, lea las siguientes directrices de seguridad:**



## ADVERTENCIA

### Antes del primer uso

- ▶ Asegúrese de que no haya daños causados por el transporte.
- ▶ Retire todo el embalaje y manténgalo fuera del alcance de los niños.
- ▶ Espere al menos dos horas antes de instalar el electrodoméstico para garantizar que el circuito refrigerante es totalmente eficiente.
- ▶ Este electrodoméstico es pesado: manipúlelo con la ayuda de otra persona.

### Instalación

- ▶ Este electrodoméstico debe colocarse en un lugar bien ventilado. Asegúrese de dejar un espacio libre de al menos 10 cm por encima y alrededor del electrodoméstico.
- ▶ No coloque el electrodoméstico en un área húmeda o en un lugar donde pueda recibir salpicaduras de agua. Limpie y seque las salpicaduras y manchas con un paño suave y limpio.
- ▶ No instale el electrodoméstico bajo la luz directa del sol o cerca de fuentes de calor (p. ej.: fogones, estufas...).
- ▶ Instale y nivele el electrodoméstico en un lugar adecuado para su tamaño y uso.
- ▶ **ADVERTENCIA:** No obstruya las aberturas de ventilación del armazón del electrodoméstico o de la estructura integrada.
- ▶ Asegúrese de que la información eléctrica de la placa de características técnicas coincida con la fuente de alimentación. Si no es así, póngase en contacto con un electricista.
- ▶ Este electrodoméstico funciona mediante una fuente de alimentación de 220-240 V CA/50 Hz. Una fluctuación anormal del voltaje puede provocar que el electrodoméstico no se ponga en marcha, o que se dañe el control de temperatura o el compresor, o que se oiga un ruido anormal durante el funcionamiento. En tal caso, se deberá instalar un regulador automático.
- ▶ No utilice adaptadores de múltiples contactos ni cables de extensión.
- ▶ **ADVERTENCIA:** No ubique tomas de corriente múltiples portátiles ni fuentes de alimentación portátiles en la parte trasera del electrodoméstico.
- ▶ **ADVERTENCIA:** Al posicionar el electrodoméstico, asegúrese de que el cable de alimentación no está atrapado o dañado.
- ▶ No oprima el cable de alimentación.
- ▶ Utilice una toma de corriente a tierra separada para la fuente de alimentación a la que se pueda acceder fácilmente. Este electrodoméstico debe conectarse a tierra.

**ADVERTENCIA**

▶ **Solo para el Reino Unido:** El cable de alimentación de este electrodoméstico está equipado con un enchufe de 3 cables (a tierra) que se ajusta a una toma de corriente estándar de 3 cables (a tierra). No corte ni desmonte la tercera patilla (toma de tierra). Una vez instalado el electrodoméstico, el enchufe debe ser accesible.

▶ **ADVERTENCIA:** No dañe el circuito del refrigerante.

**Uso diario**

▶ Este electrodoméstico puede ser utilizado por niños a partir de 8 años y por personas con capacidades físicas, sensoriales o mentales reducidas, o sin experiencia o conocimientos previos, siempre y cuando hayan recibido la supervisión y las instrucciones necesarias para utilizar el electrodoméstico de forma segura y comprendan los riesgos que implica.

▶ Los niños no deben jugar con este electrodoméstico.

▶ Se permite que los niños de 3 a 8 años llenen y vacíen electrodomésticos de refrigeración, pero no están autorizados a limpiarlos e instalarlos.

▶ Mantenga alejados del electrodoméstico a los niños menores de 3 años a menos que estén constantemente supervisados.

▶ Las operaciones de limpieza y mantenimiento no deben ser realizadas por niños sin supervisión.

▶ El electrodoméstico debe colocarse de forma que el enchufe sea accesible.

▶ Si se filtra gas de hulla u otro gas inflamable en las proximidades del electrodoméstico, apague la válvula del gas filtrado, abra las puertas y ventanas y no desconecte el cable de alimentación del frigorífico/ congelador o cualquier otro electrodoméstico.

▶ Tenga en cuenta que el electrodoméstico está configurado para funcionar en un rango de temperatura específico de entre 10 y 38 °C. El electrodoméstico puede no funcionar correctamente si se deja durante mucho tiempo a una temperatura superior o inferior al intervalo indicado.

▶ No coloque artículos inestables (objetos pesados, recipientes llenos de agua) en la parte superior del frigorífico/congelador, a fin de evitar lesiones personales causadas por caídas o descargas eléctricas causadas por el contacto con el agua.

▶ No tire de los estantes de la puerta. Se puede tirar de la puerta de forma inclinada, el botellero puede retirarse, o el electrodoméstico puede volcar.

▶ Abra y cierre la puerta solamente usando las asas. El espacio entre la puerta y el armario es muy estrecho. No ponga las manos en estas áreas para evitar pillarse los dedos. Abra o cierre las puertas del frigorífico/ congelador solo cuando no haya niños dentro del área de movimiento de la puerta.



## ADVERTENCIA

- ▶ Para evitar que los alimentos puedan contaminarse, cíñase a las siguientes instrucciones:
- ▶ - Dejar la puerta abierta durante largos períodos de tiempo puede causar un aumento significativo de la temperatura en los compartimentos del electrodoméstico.
- ▶ - Limpie regularmente las superficies que puedan entrar en contacto con alimentos y los sistemas de drenaje accesibles.
- ▶ - Limpie los depósitos de agua si no se han utilizado durante 48 h; enjuague el circuito del agua conectado a un suministro de agua si no se ha utilizado agua durante 5 días.
- ▶ - Guarde la carne cruda y el pescado en recipientes adecuados en el frigorífico de manera que no entren en contacto ni goteen sobre otros alimentos.
- ▶ - Los compartimentos marcados con dos estrellas para alimentos congelados son adecuados para guardar alimentos congelados previamente, para guardar o hacer helados y para hacer cubitos de hielo.
- ▶ - Los compartimentos marcados con una, dos y tres estrellas no son aptos para congelar alimentos frescos.
- ▶ - Si deja el frigorífico vacío durante largos períodos, apáguelo, elimine la escarcha, límpielo, séquelo y deje la puerta abierta para evitar la proliferación de moho en su interior.
- ▶ Nunca almacene cerveza o bebidas embotelladas, líquidos en botellas o latas (aparte de bebidas de alto grado alcohólico), especialmente las bebidas carbonatadas, en el congelador, ya que reventarían durante la congelación.
- ▶ No almacene en este electrodoméstico sustancias explosivas, como botes de aerosol con propelente inflamable.
- ▶ No guarde medicamentos, bacterias ni agentes químicos en el electrodoméstico. Este aparato es un electrodoméstico. No se recomienda almacenar materiales que requieran temperaturas extremas.
- ▶ Compruebe el estado de los alimentos si se ha producido un calentamiento en el congelador.
- ▶ No ajuste una temperatura innecesariamente baja en el compartimento frigorífico. En los ajustes altos pueden darse temperaturas bajo cero. Atención: Las botellas pueden reventar.
- ▶ No toque los productos congelados con las manos mojadas (use guantes). Sobre todo, no coma hielo inmediatamente después de sacarlo del congelador. Existe el riesgo de congelación o la formación de ampollas. **PRIMEROS AUXILIOS:** Poner inmediatamente bajo agua fría corriente. ¡No tirar!
- ▶ No toque la superficie interior del compartimento de almacenamiento del frigorífico cuando esté en funcionamiento, especialmente con las manos mojadas, ya que las manos pueden congelarse sobre la superficie.

**ADVERTENCIA**

- ▶ Desenchufe el electrodoméstico en caso de interrupción del suministro eléctrico o antes de limpiarlo. Deje pasar al menos 7 minutos antes de reiniciar el electrodoméstico, ya que el arranque frecuente puede dañar el compresor.
- ▶ **ADVERTENCIA:** No use dispositivos eléctricos dentro de los compartimentos para alimentos del electrodoméstico, salvo que sean del tipo recomendado por el fabricante.

**Mantenimiento / limpieza**

- ▶ Asegúrese de que los niños están bajo supervisión si realizan tareas de limpieza y mantenimiento.
- ▶ Desconecte el electrodoméstico de la red eléctrica antes de realizar cualquier mantenimiento rutinario. Deje pasar al menos 5 minutos antes de reiniciar el electrodoméstico, ya que el arranque frecuente puede dañar el compresor.
- ▶ Cuando desenchufe el electrodoméstico, hágalo agarrando la clavija, no el cable.
- ▶ No limpie el electrodoméstico con cepillos duros, cepillos de alambre, detergente en polvo, gasolina, acetato de amilo, acetona y soluciones orgánicas similares, soluciones ácidas o alcalinas. Limpie con un detergente especial para frigoríficos/congeladores para evitar daños. Finalmente, use una solución de agua tibia y bicarbonato (aproximadamente una cucharada de bicarbonato en un litro/cuarto de agua). Enjuague abundantemente con agua y seque con un trapo. No utilice limpiadores en polvo u otros limpiadores abrasivos. No lave las piezas extraíbles en el lavavajillas.
- ▶ No raspe la escarcha y el hielo con objetos afilados. No utilice aerosoles, calentadores eléctricos como secadores de pelo, limpiadores a vapor u otras fuentes de calor para evitar dañar las piezas de plástico.
- ▶ **ADVERTENCIA:** No utilice dispositivos mecánicos ni otros equipos para acelerar el proceso de descongelación, salvo aquellos recomendados por el fabricante.
- ▶ Si el cable de alimentación está dañado, debe ser sustituido por el fabricante, por su servicio técnico o por cualquier profesional cualificado similar para evitar riesgos.
- ▶ No intente reparar, desmontar o modificar este electrodoméstico por su cuenta. En caso de reparación, póngase en contacto con nuestro servicio de atención al cliente.
- ▶ Si las luces están dañadas, deben ser sustituidas por el fabricante, por su servicio técnico o por cualquier profesional cualificado similar para evitar riesgos.
- ▶ Saque el polvo de la parte posterior de la unidad al menos una vez al año para evitar el riesgo de incendio, así como un mayor consumo de energía.



## ADVERTENCIA

- ▶ No rocíe ni enjuague el electrodoméstico durante la limpieza.
- ▶ No use agua pulverizada o vapor para limpiar el electrodoméstico.
- ▶ No limpie los estantes o la puerta de cristal fríos con agua caliente. Un cambio repentino de temperatura puede causar que el cristal se rompa.
- ▶ Si deja el electrodoméstico fuera de uso durante un periodo prolongado, déjelo abierto para evitar que se acumulen malos olores en el interior.

## Información sobre el gas refrigerante



## ADVERTENCIA

Este electrodoméstico contiene el refrigerante inflamable ISOBUTANO (R600a). Asegúrese de no dañar el circuito refrigerante durante el transporte o la instalación. La fuga de refrigerante puede causar lesiones oculares o incendios. Si se produce algún daño, mantenga alejadas fuentes de fuego abiertas, ventile a fondo la habitación y no conecte o desconecte los cables de alimentación de este o cualquier otro electrodoméstico. Informe al servicio de atención al cliente.

En caso de que los ojos entren en contacto con el refrigerante, enjuáguelos inmediatamente con agua corriente y llame inmediatamente a un oftalmólogo.

**ADVERTENCIA:** El sistema de refrigeración está bajo alta presión. No lo fuerce. Dado que se utilizan refrigerantes inflamables, siga estrictamente las instrucciones de instalación, manipulación y mantenimiento del electrodoméstico y póngase en contacto con un técnico profesional o con nuestro servicio posventa para desecharlo.



## ADVERTENCIA

Para los frigoríficos con función de agua helada, preste atención a la siguiente advertencia:

En el caso de electrodomésticos no destinados a conectarse al suministro de agua:

**ADVERTENCIA:** Llenar solo con agua potable.

En el caso de electrodomésticos destinados a conectarse al suministro de agua:

**ADVERTENCIA:** Conéctese únicamente al suministro de agua potable.

Si desea limpiar el sistema de agua, consulte el Manual de usuario. Si tiene alguna pregunta, póngase en contacto con el servicio posventa.

## Uso previsto

Este electrodoméstico está diseñado para enfriar y congelar alimentos. Ha sido diseñado exclusivamente para su uso en aplicaciones domésticas y similares, como áreas de cocina para personal en tiendas, oficinas y otros entornos de trabajo; granjas y el uso por clientes en hoteles, moteles y otros entornos de tipo residencial, así como en negocios de alojamiento y restauración. No está destinado a un uso comercial o industrial. No se permite realizar cambios o modificaciones en el electrodoméstico. Un uso no previsto puede causar riesgos y la pérdida de reclamaciones de garantía.

## Normas y directivas **CE** y **UKCA**

Este producto cumple los requisitos de todas las directivas de la CE aplicables con las correspondientes normas acordadas y las normas del Reino Unido, que establecen el mercado CE y UKCA.



### ¡PRECAUCIÓN!

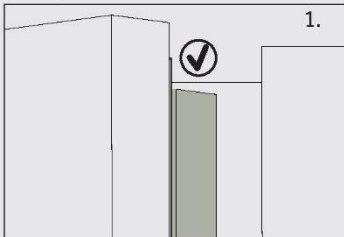

Al cerrar la puerta, la tira vertical de la puerta del frigorífico

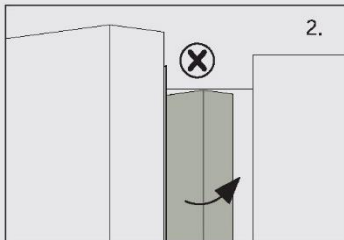

Si intenta cerrar la puerta izquierda y la tira de la puerta vertical no está doblada (2), en primer lugar, debe doblarla, de lo contrario, la tira de la puerta golpeará el eje de fijación o la puerta derecha. Por lo tanto, se producirá un daño a la puerta o una fuga.

Dentro del marco hay un elemento calefactor. La temperatura de la superficie subirá un poco, lo que es normal y no afectará a la función del electrodoméstico.

## Aviso

Debido a cambios técnicos y a las diferencias entre modelos, algunas de las ilustraciones de este manual pueden diferir de su modelo.

### Modelo (HCR7918EIMP/HCR7918EIMB/HCR7918EIMP(UK)) (Con fabricante de cubitos de hielo en la puerta)

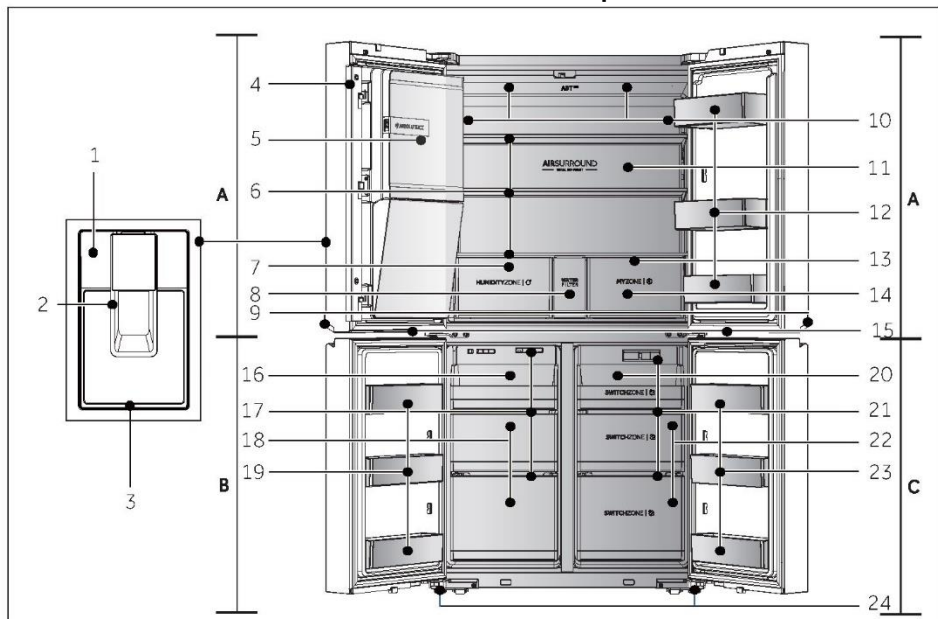

#### **A: Compartimento frigorífico**

- 1 Panel de control
- 2 Pala dispensadora
- 3 Bandeja
- 4 Viga vertical
- 5 Fabricador de cubitos de hielo automático
- 6 Estantes de cristal
- 7 Cajón de la Humidity zone
- 8 Cubierta del filtro de agua
- 9 Lámpara del asa
- 10 Conducto de aire y sensor (detrás del panel)
- 11 Retroiluminación
- 12 Soporte para botellas/Estante de puerta
- 13 Conducto de aire (detrás de los cajones)

- 14 Cajón My Zone

- 15 Lámpara del congelador/Switch Zone

#### **B: Compartimento congelador**

- 16 Bandeja deslizante
- 17 Conducto de aire
- 18 Cajones de almacenamiento del congelador
- 19 Soporte para botellas

#### **C: Compartimento Switch Zone**

- 20 Bandeja deslizante
- 21 Conducto de aire
- 22 Cajones de la Switch Zone
- 23 Soporte para botellas
- 24 Patas ajustables

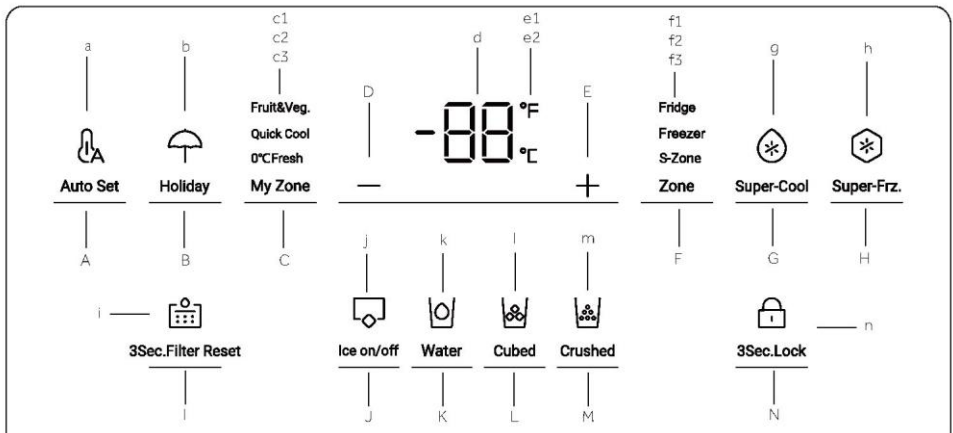

## Panel de control (HCR7918EIMP/HCR7918EIMB/HCR7918EIMP(UK))

**Botones:**

- A Selector del modo de Ajuste automático
- B Selector del modo Vacaciones
- C Selector del cajón My Zone
- D Botón de ajuste de la temperatura "-"
- E Botón de ajuste de la temperatura "+"
- F Selector de zonas
- G Selector de Súper Fresco
- H Selector de Súper Congelación
- I Selector de la función de reinicio del filtro
- J Selector del modo de fabricante de cubitos de hielo
- K Selector de la función de entrada de agua
- L Selector de la función de cubitos de hielo
- M Selector de la función de hielo picado
- N Selector de bloqueo del panel

**Indicadores:**

- a Modo de Ajuste automático
- b Modo Vacaciones
- c1 Modo Fruit & Vegetable
- c2 Modo Enfriamiento rápido
- c3 Modo 0 °C Fresh
- d Indicación de la temperatura
- e1 Grados Fahrenheit
- e2 Grados Celsius
- f1 Indicador del frigorífico
- f2 Indicador del congelador
- f3 Indicador de la S-Zone
- g Función Súper Fresco
- h Función Súper Congelación
- i Función de reinicio del filtro
- j Modo de fabricante de cubitos de hielo
- k Función de entrada de agua
- l Función de cubitos de hielo
- m Función de hielo picado
- n Bloqueo del panel



## Aviso

Debido a cambios técnicos y a las diferencias entre modelos, algunas de las ilustraciones de este manual pueden diferir de su modelo.

### Modelo (HCR7918ENMP)

(Sin fabricante de cubitos de hielo en la puerta)

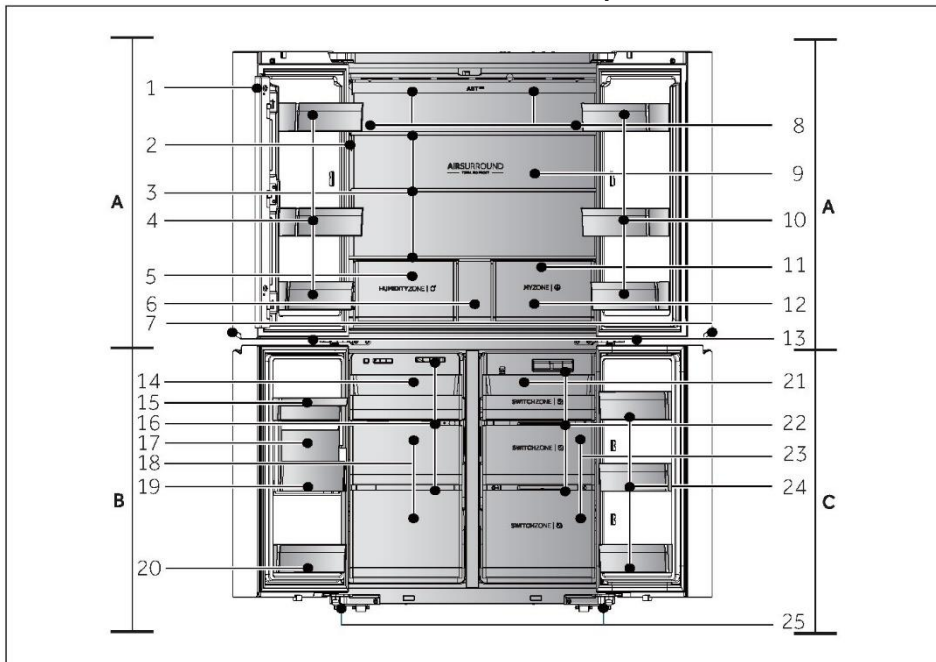

#### A: Compartimento frigorífico

- 1 Viga vertical
- 2 Panel de control
- 3 Estantes de cristal
- 4 Soporte para botellas/Estante de puerta
- 5 Cajón de la Humidity zone
- 6 Cajón de almacenamiento
- 7 Lámpara del asa
- 8 Conducto de aire y sensor (detrás del panel)
- 9 Retroiluminación
- 10 Soporte para botellas/Estante de puerta
- 11 Conducto de aire (detrás de los cajones)
- 12 Cajón My Zone
- 13 Lámpara del congelador/Switch Zone

#### B: Compartimento congelador

- 14 Bandeja deslizante
- 15 Caja de agua
- 16 Conducto de aire
- 17 Fabricador de cubitos de hielo
- 18 Cajones de almacenamiento del congelador
- 19 Caja de hielo
- 20 Soporte para botellas

#### C: Compartimento Switch Zone

- 21 Bandeja deslizante
- 22 Conducto de aire
- 23 Cajones de la Switch Zone
- 24 Soporte para botellas
- 25 Patas ajustables

## Panel de control (HCR7918ENMP)

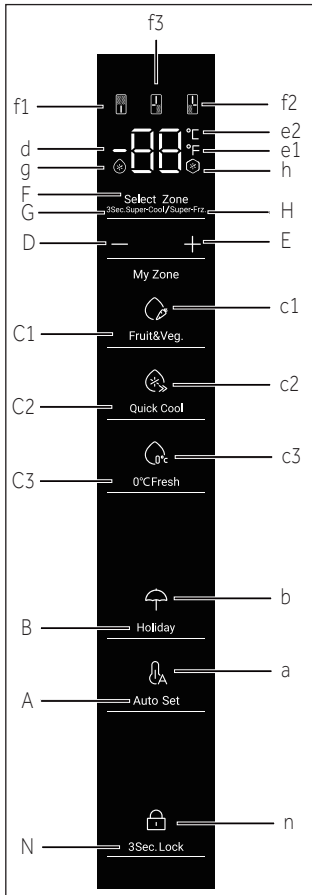

### Botones:

- A Selector del modo de Ajuste automático
- B Selector del modo Vacaciones
- C1 Selector de la función Fruit & Vegetable
- C2 Selector de la función Enfriamiento rápido
- C3 Selector de la función 0 °C Fresh
- D Botón de ajuste de la temperatura "-"
- E Botón de ajuste de la temperatura "+"
- F Selector de zonas
- G Selector de Súper Fresco
- H Selector de supercongelación
- N Selector de bloqueo del panel

### Indicadores:

- a Modo de Ajuste automático
- b Modo Vacaciones
- c1 Modo Fruit & Vegetable
- c2 Modo Enfriamiento rápido
- c3 Modo 0 °C Fresh
- d Indicación de la temperatura
- e1 Grados Fahrenheit
- e2 Grados Celsius
- f1 Indicador del frigorífico
- f2 Indicador del congelador
- f3 Indicador de la S-Zona
- g Función Súper Fresco
- h Función Súper Congelación
- n Bloqueo del panel

## Antes del primer uso

- ▶ Retire todo el material de embalaje, manténgalo fuera del alcance de los niños y deséchelo de forma respetuosa con el medio ambiente.
- ▶ Limpie el interior y el exterior del electrodoméstico con agua y un detergente suave antes de introducir cualquier alimento en él.
- ▶ Después de nivelar y limpiar el electrodoméstico, espere al menos 2-5 horas antes de conectarlo a la fuente de alimentación. Ver sección INSTALACIÓN.
- ▶ Enfríe previamente los compartimentos a altas temperaturas antes de cargarlos con alimentos. La función Power-Freeze ayuda a enfriar rápidamente los compartimentos.
- ▶ La temperatura del frigorífico y la temperatura del congelador se ajustan automáticamente a 5 °C y -18 °C respectivamente. Estos son los ajustes recomendados. Si lo desea, puede cambiar estas temperaturas manualmente. Consulte la sección AJUSTE DE LA TEMPERATURA.

## Teclas táctiles

Los botones del panel de control son teclas táctiles, que responden aún cuando las toca ligeramente con el dedo.

## Encender/apagar el electrodoméstico

El electrodoméstico se pondrá en marcha en cuanto se conecte a la fuente de alimentación.

Cuando el frigorífico se enciende por primera vez, se ilumina el indicador "d" (Indicación de la temperatura). La temperatura del frigorífico, la temperatura de la S-Zone y la temperatura del congelador se ajustan automáticamente a 5 °C, -6 °C y -18 °C respectivamente. Se ilumina el indicador "a" (modo de Ajuste automático).

Puede que el bloqueo del panel esté activo.

### **Aviso**

Cuando se enciende el electrodoméstico después de desconectarlo de la fuente de alimentación principal, alcanzar las temperaturas correctas puede tomar hasta 12 horas.

Vacíe el electrodoméstico antes de apagarlo. Para apagar el electrodoméstico, retire el cable de alimentación de la toma de corriente.

## Panel de bloqueo/desbloqueo

- ▶ **Bloqueo automático:** Cuando la puerta del frigorífico, la puerta del congelador, y la puerta de la S-Zone están cerradas y no se toque ninguna tecla en un plazo de 30 segundos, la pantalla de visualización se apagará y bloqueará automáticamente.

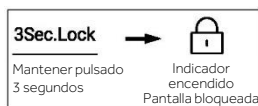

- ▶ **Bloqueo manual:** Cuando la pantalla esté desbloqueada, pulse el botón "N" (Selector de bloqueo del panel) y manténgalo pulsado durante 3 segundos: el zumbador suena una vez, se ilumina el indicador "n" (Bloqueo del panel) y la pantalla queda bloqueada.



## Ajuste de la temperatura

Las temperaturas interiores están influenciadas por los siguientes factores:

- ▶ Temperatura ambiente
- ▶ Frecuencia de apertura de la puerta
- ▶ Cantidad de alimentos almacenados
- ▶ Instalación del electrodoméstico

## Ajustar la temperatura del frigorífico

1. Cuando la pantalla esté desbloqueada, pulse el botón "F" (Selector de zonas). El zumbador suena una vez, el indicador "f1" (Indicador del frigorífico) parpadea y aparece el modo de ajuste de la temperatura del frigorífico.
2. Pulse el botón "D" (Botón de ajuste de la temperatura "-") las veces deseadas, el zumbador suena una vez, la temperatura del frigorífico se reducirá en 1 cada vez. La temperatura del frigorífico se mostrará en la secuencia "5°C ->4°C->3°C ->2°C ->1°C ->9°C ->8°C->7°C ->6°C ->5°C".

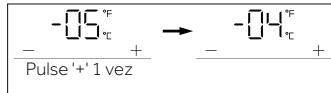

3. Pulse el botón "E" (Botón de ajuste de la temperatura "+") las veces deseadas, el zumbador suena una vez, la temperatura del frigorífico se incrementará en 1 cada vez. La temperatura del frigorífico se mostrará en la secuencia "5°C ->6°C ->7°C ->8°C ->9°C ->1°C ->2°C ->3°C ->4°C ->5°C".

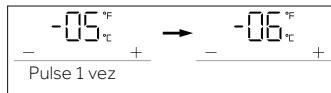

### Aviso

Después de ajustar la temperatura, si no se realiza ninguna otra operación en el plazo de 5 segundos, el sistema guardará la temperatura seleccionada automáticamente.

## Ajustar la temperatura del congelador

1. Cuando la pantalla esté desbloqueada, pulse el botón "F" (Selector de zonas). El zumbador suena una vez, el indicador "f2" (Indicador del congelador) parpadea y aparece el modo de ajuste de la temperatura del congelador.
2. Pulse el botón "D" (Botón de ajuste de la temperatura "-") las veces deseadas, el zumbador suena una vez, la temperatura del congelador se reducirá en 1 cada vez. La temperatura del congelador se mostrará en la secuencia "-18°C->-19°C->-20°C->-21°C ->-22°C -> -23°C ->-24°C->-14°C ->-15°C ->-16°C ->-17°C ->-18°C".

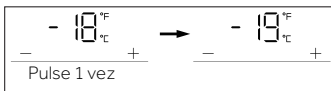

3. Pulse el botón "E" (Botón de ajuste de la temperatura "+") las veces deseadas, el zumbador suena una vez, la temperatura del congelador se incrementará en 1 cada vez. La temperatura del congelador se mostrará en la secuencia "-18°C ->-17°C ->-16°C ->-15°C ->-14°C ->-24°C ->-23°C ->-22°C ->-21°C ->-20°C ->-19°C ->-18°C".

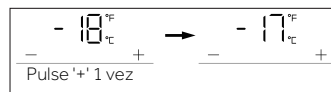



**Aviso**

Después de ajustar la temperatura, si no se realiza ninguna otra operación en el plazo de 5 segundos, el sistema guardará la temperatura seleccionada automáticamente.

**Ajuste de la temperatura de la Switch Zone (S-Zone)**

Cuando la pantalla esté desbloqueada, pulse el botón "F" (Selector de zonas). El zumbador suena una vez, el indicador "f3" (Indicador de la S-Zone) parpadea y aparece el modo de ajuste de la temperatura de la S-Zone.

1. Pulse el botón "D" (Botón de ajuste de la temperatura "-") las veces deseadas, el zumbador suena una vez, la temperatura de la S-Zone se reducirá en 1 cada vez. La temperatura de la S-Zone se mostrará en la secuencia "-6°C -> -7°C -> -8°C -> -9°C -> -10°C -> -11°C -> -12°C -> -13°C -> -14°C -> -15°C -> -16°C -> -17°C -> -18°C -> 5°C -> 4°C -> 3°C -> 2°C -> 1°C -> 0°C -> -1°C -> -2°C -> -3°C -> -4°C -> -5°C -> -6°C".

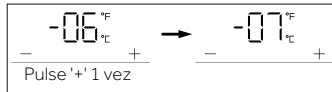

2. Pulse el botón "E" (Botón de ajuste de la temperatura "+") las veces deseadas, el zumbador suena una vez, la temperatura de la S-zone se incrementará en 1 cada vez. La temperatura de la S-zone se mostrará en la secuencia "-6°C -> -5°C -> -4°C -> -3°C -> -2°C -> -1°C -> 0°C -> 1°C -> 2°C -> 3°C -> 4°C -> 5°C -> -18°C -> -17°C -> -16°C -> -15°C -> -14°C -> -13°C -> -12°C -> -11°C -> -10°C -> -9°C -> -8°C -> -7°C -> -6°C".

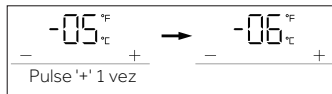

**Aviso**

Después de ajustar la temperatura, si no se realiza ninguna otra operación en el plazo de 5 segundos, el sistema guardará la temperatura seleccionada automáticamente.

**Función Súper Fresco**

1. Cuando la pantalla esté desbloqueada, pulse el botón "G" (selector de Súper Fresco), el zumbador suena una vez, se ilumina el indicador "g" (función Súper Fresco) y, a continuación, se activará la función Súper Fresco.
2. Cuando se encienda el indicador "g" (función Súper Fresco), pulse el botón "G" (selector de Súper Fresco), el zumbador suena una vez, el indicador "g" (función Súper Fresco) se apaga y se desactivará la función Súper Fresco.
3. Después de que se active la función Súper Fresco, el frigorífico desactivará automáticamente la función cuando alcance la condición seleccionada. Si desea salir manualmente, puede pulsar el botón "G" (selector de Súper Fresco) para desactivarla.



## Aviso

En estado Súper Fresco, la temperatura del frigorífico no se puede ajustar. Si se pulsa el botón "D" (botón de ajuste de la temperatura "-") o "E" (botón de ajuste de la temperatura "+") para ajustar la temperatura del frigorífico, el indicador "f1" (indicador del frigorífico) parpadeará con un sonido de aviso para indicar que esta operación no se puede realizar.

En el estado de la función Súper Fresco, la función de Ajuste automático no puede activarse al mismo tiempo debido a diferentes modos de control. Al elegir una función que entra en conflicto con otra función, la función original se desactiva automáticamente.

### Función Súper Congelación (Súper-Frz)

1. Cuando la pantalla esté desbloqueada, pulse el botón "H" (selector de Súper Congelación), el zumbador suena una vez, se ilumina el indicador "h" (función Súper Congelación) y, a continuación, se activará la función Súper Congelación. Pulse el botón "E" (Súper-Frz).
2. Cuando se encienda el indicador "h" (función Súper Congelación), pulse el botón "H" (selector de Súper Congelación), el zumbador suena una vez, el indicador "h" (función Súper Congelación) se apaga y se desactivará la función Súper Congelación.
3. Después de que se active la función Súper Congelación, el frigorífico desactivará automáticamente la función cuando alcance la condición seleccionada. Si desea salir manualmente, puede pulsar el botón "H" (selector de Súper Congelación) para desactivarla.



## Aviso

En estado Súper Congelación, la temperatura del congelador no se puede ajustar. Si se pulsa el botón "D" (botón de ajuste de la temperatura "-") o "E" (botón de ajuste de la temperatura "+") para ajustar la temperatura del congelador, el indicador "f2" (indicador del congelador) parpadeará con un sonido de aviso para indicar que esta operación no se puede realizar.

La función Súper Congelación está diseñada para mantener el valor nutricional de los alimentos congelados; los alimentos se congelarán en el menor tiempo posible. Si hay que congelar grandes cantidades de alimentos congelados al mismo tiempo, se recomienda que los usuarios tomen alimentos que no puedan congelarse fuera de la S-Zone: ajuste la temperatura de la S-Zone por debajo de -18 °C, para utilizarla como congelador. Mientras tanto, la función Súper Congelación debe configurarse con 24 horas de anticipación, para que el congelador y la S-zone posean una temperatura relativamente baja antes de introducir los alimentos. En este momento, la velocidad de congelación del congelador y la S-zone mejora, los alimentos se pueden congelar rápidamente, el valor nutricional de los alimentos se mantiene de manera efectiva y el almacenamiento se vuelve bastante más práctico.

## Modo de Ajuste automático

1. Cuando la pantalla esté desbloqueada, pulse el botón "A" (selector del modo de Ajuste automático), el zumbador suena una vez, se ilumina el indicador "a" (modo de Ajuste automático) y, a continuación, se activará la función de Ajuste automático.
2. Cuando se ilumine el indicador "a" (modo de Ajuste automático), pulse el botón "A" (selector del modo de Ajuste automático), el zumbador suena una vez, el indicador "a" (modo de Ajuste automático) se apaga y se desactivará la función de Ajuste automático.

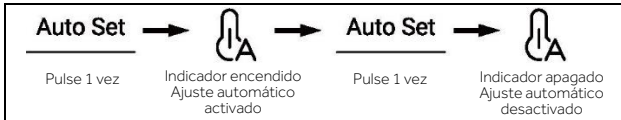

3. Este frigorífico incluye la función de sensor humano. El panel de control, la lámpara del asa y la lámpara de proyección se encienden automáticamente si el usuario se acerca al refrigerador. En estado desbloqueado, mantenga pulsado el botón "A" (selector del modo de Ajuste automático) durante 3 segundos, el zumbador suena una vez y se desactivará la función de sensor humano. La función de sensor humano también puede activarse realizando la misma operación.

### Aviso

En el modo de Ajuste automático no se pueden ajustar la temperatura del frigorífico ni del congelador. Si se pulsa el botón "D" (botón de ajuste de la temperatura "-") o "E" (botón de ajuste de la temperatura "+") para ajustar la temperatura del frigorífico o del congelador, el indicador "f1" (indicador del frigorífico) o "f2" (indicador del congelador) parpadeará con un sonido de aviso para indicar que esta operación no se puede realizar. En el modo de Ajuste automático, debido a diferentes métodos de control, si se configura la función de "Súper Fresco" o "Súper Congelación", el indicador "a" (modo de Ajuste automático) se apaga y la función de Ajuste automático se desactiva automáticamente.

En el modo de Ajuste automático, la temperatura de la S-Zone se puede ajustar manualmente en función de sus necesidades.

## Modo Vacaciones

El modo Vacaciones está diseñado para cuando no se vaya a utilizar el frigorífico durante mucho tiempo. Cuando el modo Vacaciones está activo, el congelador está bajo un control normal y la temperatura del frigorífico se ajusta automáticamente a 17 °C. La temperatura real no es superior a 17 °C, lo que evita el olor causado por el exceso de temperatura y, al mismo tiempo, ayuda a reducir el consumo de energía.

1. Cuando la pantalla esté desbloqueada, pulse el botón "B" (selector del modo Vacaciones), el zumbador suena una vez, se ilumina el indicador "b" (modo Vacaciones) y, a continuación, se activará la función Vacaciones.
2. Cuando se ilumine el indicador "b" (modo Vacaciones), pulse el botón "B" (selector del modo Vacaciones), el zumbador suena una vez, el indicador "b" (modo Vacaciones) se apaga y se desactivará la función Vacaciones.

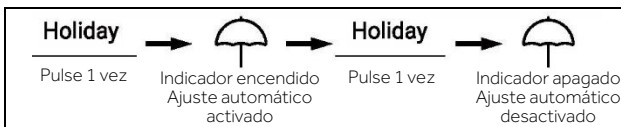



- En estado desbloqueado, mantenga pulsado el botón "B" (selector del modo Vacaciones) durante 3 segundos, el zumbador suena una vez y se apaga la lámpara de proyección. La función de lámpara de proyección también puede activarse realizando la misma operación.



### Aviso

En estado Vacaciones, la temperatura del frigorífico no se puede ajustar. Si se pulsa el botón "D" (botón de ajuste de la temperatura "-") o "E" (botón de ajuste de la temperatura "+") para ajustar la temperatura del frigorífico, el indicador "f1" (indicador del frigorífico) parpadeará con un sonido de aviso para indicar que esta operación no se puede realizar.

Antes de usar la función Vacaciones, vacíe el frigorífico para evitar que se estropeen los alimentos. Cuando la función Vacaciones está activada, no se pueden activar las funciones "Ajuste automático" ni "Súper Fresco" al mismo tiempo.

### Cajón My Zone

- Quando la pantalla esté desbloqueada, pulse el botón "C" (selector del cajón My Zone), el zumbador suena una vez, el indicador "c1" (modo Fruit & Vegetable), el indicador "c2" (modo Enfriamiento rápido) y el indicador "c3" (modo 0 °C Fresh) se iluminarán de forma secuencial.
- Quando el indicador "c1" (modo Fruit & Vegetable) se ilumine, pulse el botón "C" (selector del cajón My Zone), el zumbador suena una vez, el indicador "c1" (modo Fruit & Vegetable) se apaga y la función Fruit & Vegetable se apagará con el indicador "c2" (modo Enfriamiento rápido) iluminado.
- Quando el indicador "c2" (modo Enfriamiento rápido) se ilumine, pulse el botón "C" (selector del cajón My Zone), el zumbador suena una vez, el indicador "c2" (modo Enfriamiento rápido) se apaga y la función Enfriamiento rápido se apagará con el indicador "c3" (modo 0 °C Fresh) iluminado.
- Quando el indicador "c3" (modo 0 °C Fresh) se ilumine, pulse el botón "C" (selector del cajón My Zone), el zumbador suena una vez, el indicador "c3" (modo 0 °C Fresh) se apaga y la función 0 °C Fresh se apagará con el indicador "c1" (modo Fruit & Vegetable) iluminado.

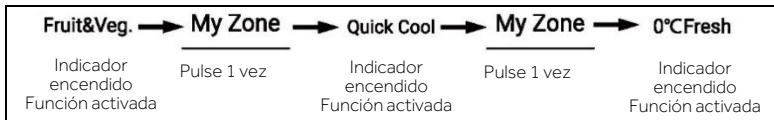

- En estado desbloqueado, mantenga pulsado el botón "C" (selector del cajón My Zone) durante 3 segundos, el zumbador suena una vez y se apaga la lámpara del asa. La lámpara del asa también puede activarse realizando la misma operación. Cuando la lámpara del asa parpadea, la función EPP se activa.



### Aviso

Quando el frigorífico se conecta a la electricidad por primera vez, la función Fruit & Vegetable se enciende automáticamente.

## Función del filtro

Cuando el frigorífico lleve funcionando seis meses, se iluminará el indicador de recordatorio "i" (función de reinicio del filtro) para recordar a los usuarios que sustituyan el filtro por uno nuevo. Cuando cambie el filtro, mantenga pulsado el botón "i" (selector de la función de reinicio del filtro) durante 3 segundos para cancelar el recordatorio: el tiempo se restablecerá con un sonido del zumbador.



### Aviso

La vida útil normal del filtro es de seis meses. Se recomienda reemplazar el filtro cada seis meses.

## Modo de fabricante de cubitos de hielo

1. En estado de desbloqueo, pulse el botón "J" (selector del modo de fabricante de cubitos de hielo), el zumbador suena una vez, el indicador "j" (modo de fabricante de cubitos de hielo) se ilumina, y luego el modo de fabricante de cubitos de hielo se activa.
2. Cuando se ilumine el indicador "j" (modo de fabricante de cubitos de hielo), pulse el botón "J" (selector del modo de fabricante de cubitos de hielo), el zumbador suena una vez, el indicador "j" (modo de fabricante de cubitos de hielo) se apaga y se desactiva el modo de fabricante de cubitos de hielo.

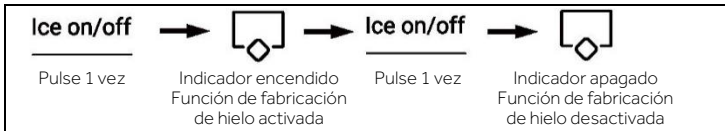

### Aviso

Cuando el modo de fabricante de cubitos de hielo está desactivado, Ice on/off parpadea cuando el usuario toma cubitos de hielo o hielo picado, lo que indica al usuario que la función de fabricación de hielo está apagada.

## Función de entrada de agua

En cualquier estado (bloqueado o desbloqueado), pulse el botón "K" (selector de la función de entrada de agua), el zumbador suena una vez, se ilumina el indicador "k" (función de entrada de agua) y, a continuación, se activa la función de entrada de agua.

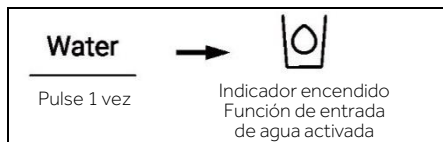



### Aviso

1. Cuando el indicador "k" (función de entrada de agua) se ilumina, se apagan el indicador "l" (función de cubitos de hielo) y el indicador "m" (función de hielo picado). Una vez pulsada la pala dispensadora, el agua saldrá del puerto de entrada.
2. Cuando el tiempo de entrada de agua alcance los 150 s, el frigorífico emitirá un pitido y mantendrá el agua hasta que llegue a 180 s, el agua se cortará y la válvula de agua entrará en el tiempo de protección de 200 s, y luego la entrada de agua puede llevarse a cabo de nuevo.
3. Cuando el tiempo acumulado de entrada de agua llega a 8 min dentro de 10 min, la válvula de agua entra en el tiempo de protección de 200 s, y luego la entrada de agua se puede llevar a cabo de nuevo.

### Función de cubitos de hielo

En cualquier estado (bloqueado o desbloqueado), pulse el botón "L" (selector de la función de cubitos de hielo), el zumbador suena una vez, se ilumina el indicador "l" (función de cubitos de hielo) y, a continuación, se activa la función de cubitos de hielo.



### Aviso

1. Cuando el indicador "l" (función de cubitos de hielo) se ilumina, se apagan el indicador "k" (función de entrada de agua) y el indicador "m" (función de hielo picado). Después de pulsar el microinterruptor del distribuidor, saldrán cubitos de hielo por el puerto de entrada.
2. Cuando el fabricante de cubitos de hielo se enciende por primera vez, el indicador "l" y el indicador "m" se iluminan de forma sincronizada con la memoria del último estado. Cuando el fabricante de cubitos de hielo se conecta por primera vez a la electricidad, la función de cubitos de hielo se apaga por defecto.
3. Pulse el microinterruptor del dispensador, la luz del mismo se enciende con la tapa abierta. Entonces, el motor de hielo picado comienza a girar en sentido antihorario para empujar los cubitos de hielo. Afloje el microinterruptor del dispensador, la luz se apaga con el motor de hielo picado parado, la tapa del dispensador se cerrará después de 5 segundos.
4. En el estado de cubitos de hielo, cuando el tiempo de Cubitos de hielo es de más de 50 segundos, se emitirá un sonido para avisar a los usuarios de que lo apaguen. Cuando el tiempo llega a 1 minuto, se fuerza a detener los cubitos de hielo y esto se hace efectivo cuando se vuelve a pulsar el interruptor.
5. Durante el estado de cubitos de hielo, si se abre la puerta del frigorífico, el motor que entrega el hielo se detendrá, con la tapa del dispensador cerrada, la luz del dispensador apagada y se detendrán los cubitos de hielo.
6. Está prohibido coger hielo con la puerta del frigorífico abierta.

## Función de hielo picado

En cualquier estado (bloqueado o desbloqueado), pulse el botón "M" (selector de la función de hielo picado), el zumbador suena una vez, se ilumina el indicador "m" (función de hielo picado) y, a continuación, se activa la función de hielo picado.



### Aviso

1. Cuando el indicador "m" (función de hielo picado) se ilumina, se apagan el indicador "k" (función de entrada de agua) y el indicador "l" (función de cubitos de hielo). Después de pulsar el microinterruptor del distribuidor, saldrá hielo picado por el puerto de entrada.
2. Pulse el microinterruptor del dispensador, la luz del mismo se enciende con la tapa abierta. Entonces, el motor de hielo picado comienza a girar en sentido horario para empujar los cubitos de hielo. Afloje el microinterruptor del dispensador, la luz se apaga con el motor de hielo picado parado, la tapa del dispensador se cerrará después de 5 segundos.
3. En el estado de hielo picado, cuando el tiempo de Hielo picado es de más de 50 segundos, se emitirá un sonido para avisar a los usuarios de que lo apaguen. Cuando el tiempo llega a 1 minuto, se fuerza a detener el hielo picado y esto se hace efectivo cuando se vuelve a pulsar el interruptor.
4. Durante el estado de hielo picado, si se abre la puerta del frigorífico, el motor que entrega el hielo se detendrá, con la tapa del dispensador cerrada, la luz del dispensador apagada y se detendrá el hielo picado.
5. Está prohibido picar hielo con la puerta del frigorífico abierta.

## Cambiar entre grados Celsius y Fahrenheit

1. El fabricante del frigorífico establece los grados Celsius de forma predeterminada.
2. Cuando la pantalla esté desbloqueada, mantenga pulsado el botón "H" (selector de Súper Congelación) durante 3 s, el zumbador suena una vez, el indicador "e2" (grados Celsius) se apaga, con el indicador "e1" (grados Fahrenheit) iluminado.



## **Función EPP**

En estado de desbloqueo, pulse repetidamente el botón "H" (selector de Súper Congelación) y el botón "A" (selector de Ajuste automático) 5 veces (en 5 segundos), el zumbador suena una vez, entonces la función EPP se desactivará. La función EPP también puede activarse realizando la misma operación.

## **Alarma de apertura de la puerta**

Si alguna de las puertas se mantiene abierta demasiado tiempo o la puerta no está bien cerrada, el frigorífico emitirá una alarma acústica a intervalos establecidos para recordarle que debe cerrar la puerta.

## **Memoria de apagado**

Se recuerda el estado de funcionamiento instantáneo de apagado. Después de volver a encenderlo, sigue funcionando de acuerdo con la configuración antes de apagarlo.

## Instrucciones del fabricante de cubitos de hielo



### ADVERTENCIA

- ▶ Conéctese únicamente al suministro de agua potable.
- ▶ La conexión de la línea de agua solo debe instalarla un fontanero cualificado y de acuerdo con la legislación local y las regulaciones que rigen la calidad del agua.



### Aviso

La instalación de esta línea de agua no está cubierta por la garantía del aparato.

### Conexión del agua al electrodoméstico

1. Retire el tapón de goma (1) de la válvula de entrada de agua.
2. Empuje firmemente la tubería del agua en la válvula de entrada de agua y apriete la tuerca de la abrazadera. Esta tubería de agua tiene que cortarse por la mitad, usar una parte y la otra utilizarla como repuesto.

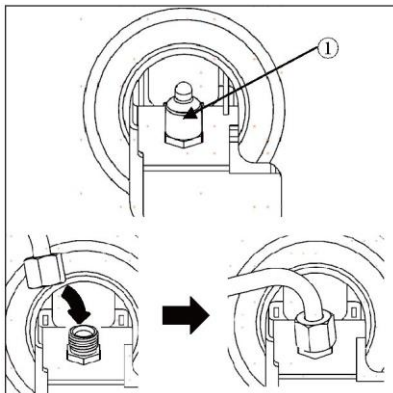

### Conexión al grifo de agua

Esta función solo está disponible en algunos modelos.

1. Introduzca la tubería del agua en el orificio del conector del grifo suministrado con los accesorios. La tubería debe sujetarse firmemente mientras se empuja el conector en la tubería.
2. Asegúrese de que la arandela de goma está instalada en el interior del conector del grifo antes de atornillarlo al grifo.

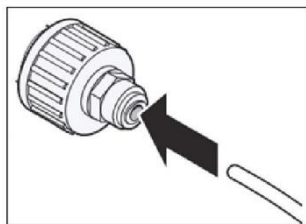

- ▶ Es posible que tenga que comprar un conector o un adaptador aparte si el accesorio de su grifo no coincide con el tamaño de rosca del conector proporcionado.

### Comprobación de la conexión de agua

Esta función solo está disponible en algunos modelos.

- ▶ Encienda el suministro de agua y el electrodoméstico. Compruebe cuidadosamente todos los accesorios en busca de posibles fugas debidas a una mala instalación.
- ▶ Presione y mantenga pulsado el botón "3Sec.Filter Reset" durante 3 segundos. El nuevo filtro de agua ha sido activado.
- ▶ Coloque un vaso debajo del dispensador de agua para verificar que el agua fluye a través del aparato.
- ▶ Compruebe de nuevo el tubo de conexión y las juntas en busca de fugas.

## Dispensador de agua y hielo

### Antes de usar el dispensador de agua y hielo



#### ¡PRECAUCIÓN!

- ▶ Mantenga a los niños alejados del dispensador para evitar que jueguen con los controles o los dañen.



#### ¡PRECAUCIÓN!

- ▶ Tire los primeros lotes de hielo (aproximadamente 20 cubitos y 7 vasos de agua). Esto también es necesario si el electrodoméstico no se ha utilizado durante mucho tiempo.
- ▶ Limpie el sistema dispensador de agua si no se ha utilizado durante 48 horas. Enjuague el sistema de agua conectado a un suministro de agua si no se ha extraído agua durante 5 días.
- ▶ Para limpiar el sistema de dispensación de agua, deje correr el agua a través del dispensador unos 5 minutos y deseche los primeros lotes de hielo.
- ▶ No utilice vasos de cristal fino o porcelana al dispensar agua o hielo.



#### Aviso

- ▶ Si abre la puerta del congelador mientras se está dispensando agua, el dispensador de agua se detendrá.
- ▶ Si abre la puerta del frigorífico mientras se está dispensando agua, cubitos de hielo o hielo picado, la dispensación se detendrá. Cuando cierre la puerta, el elemento seleccionado seguirá dispensándose.
- ▶ Si el borde del vaso es pequeño, puede que el agua salpique o se salga del vaso.
- ▶ Use un vaso con un borde de más de 68 mm de diámetro al dispensar agua, cubitos de hielo o hielo picado.
- ▶ Cuando el fabricante de cubitos de hielo produce cubitos de hielo más pequeños, o los cubitos se agrupan, la cantidad de agua suministrada al fabricante de cubitos de hielo puede ser baja debido a una cantidad de agua insuficiente en el depósito de agua. Si no se utiliza hielo con frecuencia o la temperatura del congelador es demasiado cálida, también puede agrupar los cubitos.
- ▶ Es normal que se dispense agua turbia después de reemplazar el filtro de agua. Este aire en el agua se aclarará y es seguro beber durante esta transición.

### Uso del dispensador de agua y hielo

Pulse el botón de selección del dispensador varias veces hasta que la luz situada encima del indicador deseado se encienda.

Presione la pala dispensadora (1) con un vaso u otro recipiente para dispensar cubitos de hielo, agua o hielo picado.

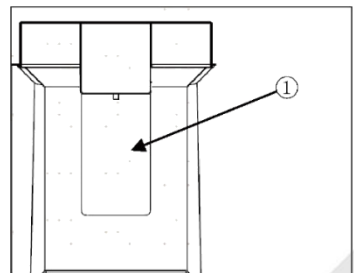

## Limpeza del dispensador

### Limpeza de la salida de hielo y agua

Limpe la salida de agua (1) o la salida de hielo (2) frecuentemente con un paño limpio, ya que puede ensuciarse fácilmente.

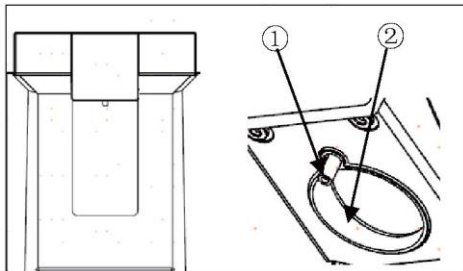

### Aviso

La pelusa de la tela puede adherirse a las salidas.

### Limpeza de la bandeja del dispensador

Limpe toda el área con un trapo húmedo. La bandeja del dispensador puede mojarse fácilmente debido a derrames de hielo o agua.

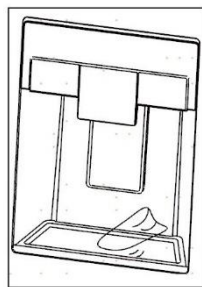

### Fabricador de cubitos de hielo automático

Esta función solo está disponible en algunos modelos.

Esta característica puede variar dependiendo del modelo adquirido.

### Antes de usar el fabricante de cubitos de hielo de la puerta

Esta función solo está disponible en algunos modelos.

- ▶ El fabricante de cubitos de hielo produce hielo normalmente cuando han pasado unas 48 horas después de la instalación del aparato.
- ▶ Si el depósito de hielo está completamente lleno de hielo, la producción de hielo se detendrá.
- ▶ El sonido de la caída de hielo en el depósito de hielo es normal.
- ▶ Si los cubitos de hielo se almacenan en el depósito de hielo durante un largo período de tiempo, pueden agruparse y no separarse fácilmente. En tal caso, vacíe el depósito de hielo y permita que se haga hielo nuevo.





## ¡PRECAUCIÓN!

- ▶ Es normal que se dispense agua turbia después de reemplazar el filtro de agua. Este aire en el agua se aclarará y es seguro beber.
- ▶ El primer hielo y agua dispensados pueden incluir partículas o olores de la línea de suministro de agua o del depósito de agua.
- ▶ Si se dispensa hielo decolorado, compruebe el depósito de agua y el suministro de agua en busca de una posible fuente. No use hielo ni agua hasta que se corrija el problema.
- ▶ No toque la salida de hielo ni el fabricante de cubitos de hielo automático con la mano ni herramientas.
- ▶ Dispense hielo en un vaso antes de llenarlo con agua u otras bebidas. Si el hielo se dispensa en un vaso que ya contiene líquido, se producirán salpicaduras.
- ▶ Nunca use vasos muy estrechos o profundos. El hielo puede atascarse en el paso de hielo, afectando al rendimiento del aparato.
- ▶ Mantenga el vaso a una distancia adecuada de la salida de hielo. Un vaso demasiado cerca de la salida puede evitar que se dispense el hielo.
- ▶ Deseche el hielo del interior del depósito de hielo si se va de vacaciones o si se produce un corte de energía prolongado. El agua del hielo derretido puede caer del dispensador al suelo.

### Fabricador de cubitos de hielo de la puerta

El fabricante de cubitos de hielo automático puede hacer automáticamente 100-190 cubitos en un periodo de 24 horas si las condiciones son favorables. Esta cantidad puede variar según el entorno (temperatura ambiente alrededor del electrodoméstico, frecuencia de apertura de la puerta, cantidad de alimentos almacenados en el electrodoméstico, etc.).

(1) Apagado automático (brazo sensor)

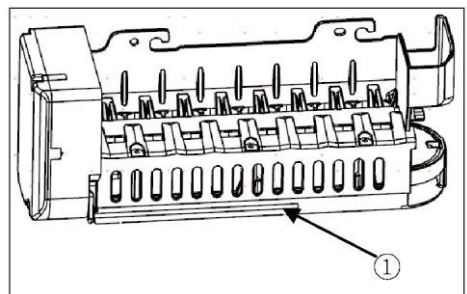

### Retirar/Recolocar la bandeja de almacenamiento de hielo

El conducto dispensador de hielo puede quedar bloqueado con escarcha si solo se utiliza hielo picado. Retire la escarcha que se acumula quitando el depósito de hielo y limpiando el conducto con una espátula de goma. La dispensación periódica de cubitos de hielo también puede ayudar a prevenir la acumulación de escarcha.

1. Tire suavemente de la manija para abrir el compartimento de hielo.
2. Para quitar el depósito de hielo de la puerta, agarre la manija frontal, levante ligeramente la parte inferior y tire lentamente del depósito como se muestra en la imagen.
3. Vuelva a colocar el depósito de hielo en la puerta siguiendo esta misma secuencia al revés.

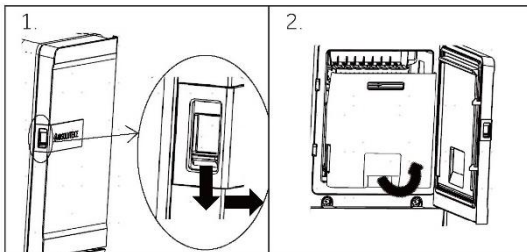

## ¡PRECAUCIÓN!

- ▶ No toque las piezas mecánicas automáticas del fabricante de cubitos de hielo con la mano ni con ningún instrumento mecánico. Hacerlo puede causar lesiones graves o daños en el electrodoméstico.
- ▶ No desmonte, repare o altere el fabricante de cubitos de hielo automático. Estas tareas solo deben ser realizadas por un técnico de mantenimiento.
- ▶ Mantenga a los niños alejados del dispensador.
- ▶ Cuando vuelva a colocar el depósito de hielo, asegúrese de que se coloca correctamente.



## ADVERTENCIA

- ▶ ¡No ponga esta caja de hielo en agua ni la rocíe! Si necesita limpiar esta caja de hielo, límpiela con un paño suave humedecido.

## Filtro de agua

### Antes de reemplazar el filtro de agua



## ADVERTENCIA

- ▶ No permita que los niños tengan acceso a las piezas pequeñas durante la instalación de este producto.
- ▶ No lo utilice con agua que sea microbiológicamente insegura o de calidad desconocida sin una desinfección adecuada del sistema antes o después. Los sistemas certificados para la reducción de quistes podrán utilizarse en agua desinfectada que pueda contener quistes filtrables.



## Aviso

- ▶ Si bien las pruebas se realizaron bajo condiciones de laboratorio estándar, el rendimiento real puede variar.
- ▶ Es esencial que los requisitos de instalación, mantenimiento y sustitución del filtro recomendados por el fabricante se lleven a cabo para que el producto funcione como se anuncia.



## ¡PRECAUCIÓN!

- ▶ No lo instale si la presión de agua supera los 827 kPa. Si su presión de agua supera los 827 kPa, debe instalar una válvula limitadora de presión. Póngase en contacto con un fontanero profesional si no está seguro de cómo controlar la presión del agua.
- ▶ No lo instale donde puedan producirse golpes de ariete. Si existe posibilidad de que se produzcan golpes de ariete, debe instalar un detenedor de golpes de ariete. Póngase en contacto con un fontanero profesional si no está seguro de cómo comprobar si existe esta condición.
- ▶ No lo instale en líneas de suministro de agua caliente. La temperatura máxima del agua de servicio de este sistema de filtrado es de 37,8 °C.
- ▶ Evite que el filtro se congele. Drene el filtro cuando las temperaturas desciendan por debajo de 4,4 °C.
- ▶ El cartucho desechable del filtro DEBE cambiarse cada 6 meses, a la capacidad asignada o si se produce una reducción notable del caudal.
- ▶ Cuando se instala un dispositivo de prevención de reflujo en un sistema de agua, se debe instalar un dispositivo para controlar la presión debido a la expansión térmica.
- ▶ Asegúrese de que todos los tubos y accesorios estén bien fijos y no tengan fugas.

## Sustitución del filtro de agua

El filtro debe cambiarse cada 6 meses o cuando el indicador del filtro de agua en el panel de control se encienda o disminuya la salida del dispensador de agua.

Para adquirir un filtro de agua de recambio:

- Utilice el cartucho de repuesto: HRXWF,
- Visite a su distribuidor local. Para obtener más ayuda, visite nuestro sitio web [www.haierpares.eu](http://www.haierpares.eu)



## Aviso

- ▶ La sustitución del filtro de agua provoca una pequeña cantidad de agua (alrededor de 1 onza o 25 cc) para drenar.
- ▶ Envuelva un paño alrededor del extremo frontal del filtro de agua para recoger cualquier fuga de agua. Sujete el filtro de agua en posición vertical, una vez retirado, para evitar que se derrame el agua restante del filtro de agua.

1. Levante la tapa del filtro de agua.
2. Retire el filtro de agua desechable.
3. Reemplácelo con un nuevo filtro de agua. Inserte el nuevo filtro en el cabezal del filtro y gírelo en el sentido de las agujas del reloj hasta que la flecha del nuevo filtro se alinee con la flecha del cabezal del filtro. Vuelva a colocar el filtro en el compartimento.
4. Cierre la tapa del filtro de agua.

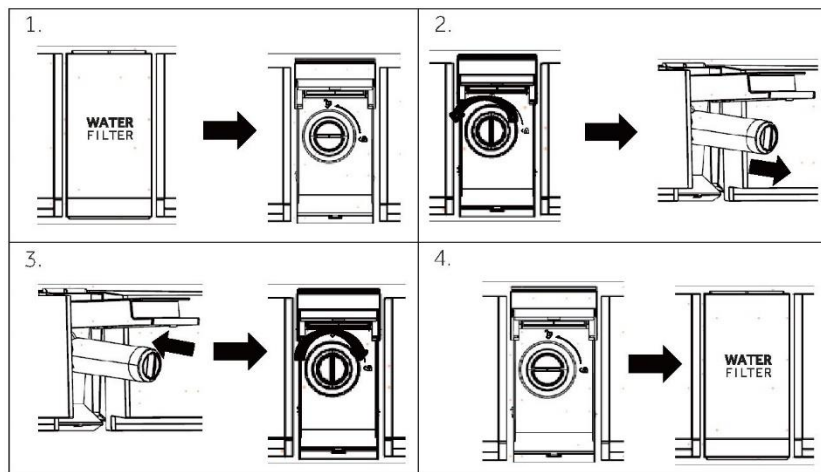

5. Presione y mantenga pulsado el botón "3Sec.Filter Reset" durante 3 segundos.
6. Deje salir agua durante aproximadamente 5 minutos para eliminar el aire atrapado y los contaminantes.



## ¡PRECAUCIÓN!

- ▶ Si no se reemplazan los filtros cuando es necesario o si se utilizan filtros de agua no autorizados por Haier, se pueden producir fugas en el cartucho del filtro y provocar daños materiales.

## Filtro de agua

### Modelo: Haier HRXWF

- ▶ Sistema certificado por IAPMO R&T según los estándares NSF/ANSI 42, 53, 401 y P473 para la reducción de reclamos especificados en la hoja de datos de rendimiento y en [iapmort.org](http://iapmort.org).
- ▶ El rendimiento real puede variar según las condiciones locales del agua.

## Pautas de aplicación y parámetros de suministro de agua

Flujo de servicio: 0,5 gpm (1,89 lpm)

Suministro de agua: Agua potable

Presión del agua: 25-120 psi (172-827 kPa)

Temperatura del agua: 33 °F-100 °F (0,6 °C-38 °C)

Capacidad: 170 galones (643,5 litros)

Es esencial que los requisitos de instalación, mantenimiento y sustitución del filtro recomendados por el fabricante se lleven a cabo para que el producto funcione como se anuncia. Consulte el manual de instalación para obtener información sobre la garantía.



### Aviso

Si bien las pruebas se realizaron bajo condiciones de laboratorio estándar, el rendimiento real puede variar. Cartucho de repuesto: HRXWF Para conocer los costes estimados de las piezas de repuesto, visite nuestro sitio web [www.haierspares.eu](http://www.haierspares.eu).



### ADVERTENCIA

- ▶ **Para reducir el riesgo asociado a la ingestión de contaminantes:**
- ▶ **No lo utilice con agua que sea microbiológicamente insegura o de calidad desconocida sin una desinfección adecuada del sistema antes y después.**  
Los sistemas certificados para la reducción de quistes podrán utilizarse en agua desinfectada que pueda contener quistes filtrables.



### Aviso

**Para reducir el riesgo de fuga de agua o inundación, y para garantizar un rendimiento óptimo del filtro:**

- ▶ Lea y siga las instrucciones de uso antes de la instalación y el uso de este sistema.
- ▶ La instalación y el uso DEBEN cumplir con todos los códigos de fontanería estatales y locales.
- ▶ No lo instale si la presión de agua supera los 120 psi (827 kPa). Si su presión de agua supera los 80 psi (552 kPa), debe instalar una válvula limitadora de presión. Póngase en contacto con un fontanero profesional si no está seguro de cómo controlar la presión del agua.
- ▶ No lo instale donde puedan producirse golpes de ariete. Si existe posibilidad de que se produzcan golpes de ariete, debe instalar un detenedor de golpes de ariete. Póngase en contacto con un fontanero profesional si no está seguro de cómo comprobar esta condición.
- ▶ No lo instale en líneas de suministro de agua caliente. La temperatura máxima del agua de servicio de este sistema de filtrado es de 100 °F (38 °C).
- ▶ Evite que el filtro se congele. Drene el filtro cuando las temperaturas desciendan por debajo de 33 °F (0,6 °C).
- ▶ Cambie el cartucho desechable del filtro cada seis meses o antes si observa una notable reducción del caudal de agua.
- ▶ Si no se reemplaza el cartucho desechable del filtro en los intervalos recomendados, se puede producir una reducción del rendimiento del filtro y grietas en la carcasa del filtro, lo que puede provocar fugas de agua o inundaciones.
- ▶ Este sistema ha sido probado de acuerdo con NSF/ANSI 42, 53, 401 y P473 para la reducción de las sustancias enumeradas a continuación. La concentración de las sustancias indicadas en el agua que entra en el sistema se redujo a una concentración inferior o igual al límite admisible para que el agua salga del sistema, tal como se especifica en NSF/ANSI 42, 53, 401 y P473.

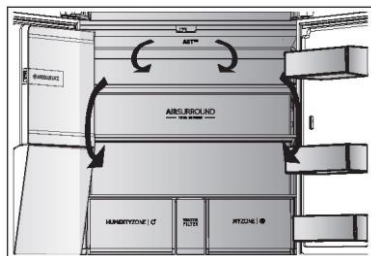

## Flujo de aire múltiple

El refrigerador está equipado con un sistema de flujo de aire múltiple, con el que se aseguran corrientes de aire frío en cada nivel de estante. Esto ayuda a mantener una temperatura uniforme para asegurar que sus alimentos se mantienen frescos por más tiempo.

## Estantes ajustables

La altura de los estantes se puede ajustar para adaptarse a sus necesidades de almacenamiento.

1. Para reubicar un estante, retírelo primero levantando su borde frontal (1) y tirando hacia afuera (2).
2. Para volver a instalarlo, colóquelo en las lengüetas de ambos lados y empújelo hacia la posición más trasera hasta que la parte trasera del estante quede fijada dentro de las ranuras de los lados.

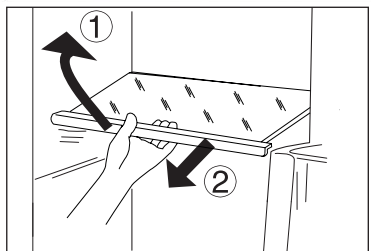

### Nota:

Asegúrese de que todos los extremos del estante estén nivelados.

## Cajón My Zone

En este compartimento el nivel de humedad es inferior al del compartimento frigorífico. Este cajón es adecuado para almacenar alimentos frescos, alimentos que se enfrían rápidamente y frutas y verduras.



## Cajón de la Humidity Box

En este compartimento el nivel de humedad es alrededor del 90%. Está controlado automáticamente por el sistema y es adecuado para guardar fruta, verdura, ensaladas, etc.



### Nota:

- ▶ No retire la cubierta de plástico de las dos zonas. Mantienen la humedad.
- ▶ No se recomienda guardar en estos dos cajones frutas sensibles al frío como piña, aguacate, plátanos o pomelos.
- ▶ El nivel de humedad puede ser inferior al 90 % con pequeñas cantidades de verduras, por lo tanto, se prefieren grandes cantidades de verduras.

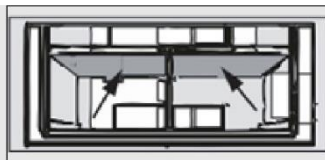

## Compartimento Switch Zone

El electrodoméstico está equipado con un compartimento Switch Zone. Dependiendo del propósito, se puede elegir la temperatura deseada por grados. La temperatura puede ajustarse entre -18 °C y +5 °C:



### Estantes de puerta extraíbles/Soporte para botellas

Los estantes de la puerta se pueden desmontar para limpiarlos:

Coloque las manos en cada lado del estante, levántelo hacia arriba (1) y extráigalo (2).

Para insertar el estante de la puerta, realice los pasos anteriores en orden inverso.

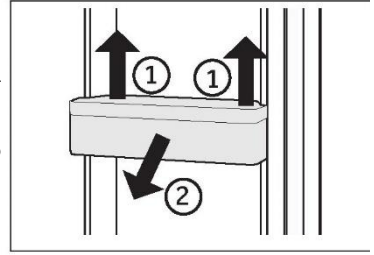

### OPCIONAL: Indicador de temperatura OK

El indicador de temperatura OK se puede utilizar para detectar temperaturas inferiores a +4 °C. Reduzca la temperatura si el signo no indica «OK».

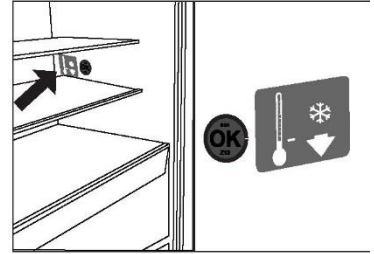

#### Nota:

Cuando se enciende el electrodoméstico, alcanzar las temperaturas correctas puede tomar hasta 12 horas.

### Cajón extraíble

Para sacar el cajón, tire al máximo (1), levante y retire (2).

Para insertar el cajón, realice los pasos anteriores en orden inverso.

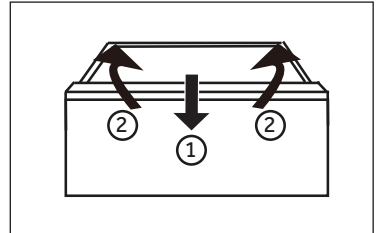

### Guardar artículos grandes

Los artículos grandes, como los alimentos congelados, pueden guardarse después de:

- ▶ retirar la bandeja de congelación superior, o
- ▶ después de retirar las dos bandejas de congelación superiores y el cajón central del congelador y almacenar los alimentos directamente en las bandejas de congelación inferiores.

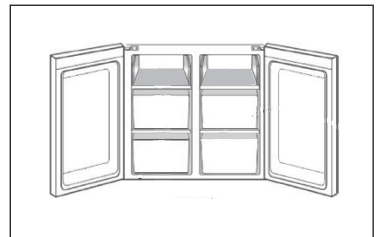

### Luz

La luz interior LED se enciende al abrir la puerta. El rendimiento de las luces no se ve afectado por ninguna de las otras configuraciones del electrodoméstico.



## Consejos de ahorro de energía

- ▶ Asegúrese de que el electrodoméstico esté bien ventilado (vea INSTALACIÓN).
- ▶ No instale el electrodoméstico bajo la luz directa del sol o cerca de fuentes de calor (p. ej.: fogones, estufas...).
- ▶ Evite una temperatura innecesariamente baja en el electrodoméstico. El consumo de energía aumenta la temperatura del electrodoméstico.
- ▶ Las funciones como POWER-FREEZE consumen más energía.
- ▶ Deje enfriar los alimentos calientes antes de introducirlos en el electrodoméstico.
- ▶ Abra la puerta del electrodoméstico lo menos y lo más brevemente posible.
- ▶ No llene en exceso el electrodoméstico para evitar obstruir la circulación de aire.
- ▶ Evite la presencia de aire dentro del embalaje de los alimentos.
- ▶ Mantenga las juntas de la puerta limpias para que la puerta se cierre siempre correctamente.
- ▶ Descongele los alimentos congelados en el compartimento frigorífico.
- ▶ La configuración de más ahorro energético requiere que el electrodoméstico mantenga los cajones, las cajas de alimentos y los estantes en condiciones de fábrica, y los alimentos deben colocarse lo más lejos posible sin bloquear las salidas de aire del conducto.





## ADVERTENCIA

Desconecte el electrodoméstico de la fuente de alimentación antes de limpiarlo.

### Limpieza

Limpie el electrodoméstico solo cuando haya pocos o ningún alimento guardado. Este electrodoméstico debe limpiarse cada cuatro semanas para realizar un buen mantenimiento y evitar malos olores.



## ADVERTENCIA

- ▶ No limpie el electrodoméstico con cepillos duros, cepillos de alambre, detergente en polvo, gasolina, acetato de amilo, acetona y soluciones orgánicas similares, soluciones ácidas o alcalinas. Limpie con un detergente especial para frigoríficos para evitar daños.
- ▶ No rocíe ni enjuague el electrodoméstico durante la limpieza.
- ▶ No use agua pulverizada o vapor para limpiar el electrodoméstico.
- ▶ No limpie los estantes de cristal fríos con agua caliente. Un cambio repentino de temperatura puede causar que el cristal se rompa.
- ▶ No toque la superficie interior del compartimento del electrodoméstico, especialmente con las manos mojadas, ya que las manos pueden congelarse en la superficie.
- ▶ En caso de calentamiento, compruebe el estado de los productos congelados.

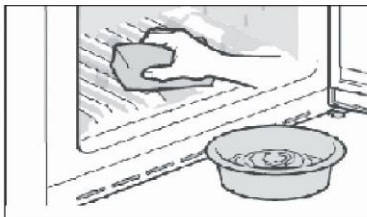

- ▶ Mantenga siempre limpia la junta de la puerta.
- ▶ Limpie el interior y el armazón del electrodoméstico con una esponja humedecida en agua tibia y detergente neutro.

1. Frote el interior y el exterior del frigorífico, incluyendo la junta de la puerta, los estantes de la puerta, los estantes de cristal, los cajones, etc., con una toalla suave o una esponja sumergida en agua caliente (se puede añadir detergente neutro).
  2. Si hay líquido derramado, retire todas las piezas contaminadas, enjuague directamente con agua corriente, seque y coloque las piezas de nuevo en el frigorífico.
  3. Si hay productos cremosos derramados (como nata, helado derretido...), retire todas las piezas contaminadas, póngalas en agua caliente a unos 40 °C durante un rato, enjuague con agua corriente, séquelas y colóquelas de nuevo en el frigorífico.
  4. En caso de que alguna parte o componente pequeño quede atascada dentro del frigorífico (entre las estanterías o los cajones), utilice un cepillo suave pequeño para sacarlo. Si no la alcanza, póngase en contacto con el servicio de Haier
- ▶ Aclare y seque con un paño suave.
  - ▶ No limpie ninguna de las piezas o partes de este electrodoméstico en un lavavajillas.
  - ▶ Deje pasar al menos 5 minutos antes de reiniciar el electrodoméstico, ya que el arranque frecuente puede dañar el compresor.

### Descongelación

La descongelación de los compartimentos frigorífico y congelador se realiza automáticamente: no se requiere ninguna operación manual.

## Sustitución de las lámparas LED



### ADVERTENCIA

No sustituya usted mismo la lámpara LED, solo debe cambiarla el fabricante o un técnico autorizado.

Las lámparas utilizan LED como fuente de luz, con bajo consumo energético y larga vida útil. Si detecta alguna anomalía, póngase en contacto con el servicio de atención al cliente. Vea ATENCIÓN AL CLIENTE.

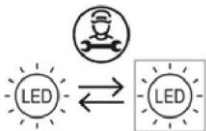

Fuente de luz reemplazable (solo LED) por un profesional.

Este producto contiene una fuente luminosa de clase de eficiencia energética E.

Compartimento	Tensión	Clase de eficiencia energética	Modelo
Retroiluminación del frigorífico	12 V	E	
Congelador	12 V	E	HCR7918EIMP
Switch Zone	12 V	E	HCR7918EIMB
Lámpara del asa	12 V	E	HCR7918EIMP (UK)
*Lámpara de proyección	12 V	E	HCR7918ENMP

\*Solo para el modelo HCR7918EIMP/HCR7918EIMB/HCR7918EIMP (Reino Unido)

### Si no se utiliza durante un período más largo

Si el aparato no se utiliza durante un periodo de tiempo prolongado, y no va a utilizar la función Vacaciones para el frigorífico:

- ▶ Saque la comida.
- ▶ Desenchufe el cable de la toma de corriente.
- ▶ Limpie el electrodoméstico como se ha descrito anteriormente.
- ▶ Mantenga las puertas abiertas para evitar que se generen malos olores en el interior.



### Aviso

Apague el electrodoméstico solo si es estrictamente necesario.

### Desplazar el electrodoméstico

1. Retire toda la comida y desenchufe el electrodoméstico.
2. Fije los estantes y otras partes móviles en el frigorífico y el congelador con cinta adhesiva.
3. No incline el frigorífico más de 45° para evitar dañar el sistema de refrigeración.



### ADVERTENCIA

- ▶ No levante el electrodoméstico por las asas.
- ▶ No coloque el electrodoméstico horizontalmente sobre el suelo.

Usted mismo puede resolver muchos de los problemas que puedan presentarse sin tener conocimientos específicos. En caso de que se produzca algún problema, compruebe todas las posibilidades ilustradas y siga las instrucciones pertinentes antes de ponerse en contacto con un servicio posventa. Vea ATENCIÓN AL CLIENTE.



## ADVERTENCIA

- ▶ Antes de realizar tareas de mantenimiento, desactive el electrodoméstico y desconecte el enchufe de la toma de corriente.
- ▶ Los equipos eléctricos solo deben ser revisados y manejados por electricistas expertos cualificados, ya que las reparaciones incorrectas pueden causar daños considerables en consecuencia.
- ▶ Si el sistema de alimentación está dañado, debe ser sustituido por el fabricante, por su servicio técnico o por cualquier profesional cualificado similar para evitar riesgos.

Problema	Causa posible	Solución posible
El compresor no funciona.	<ul style="list-style-type: none"> <li>• El enchufe no está conectado a la toma de corriente.</li> <li>• El electrodoméstico está en el ciclo de descongelación</li> </ul>	<ul style="list-style-type: none"> <li>• Conecte el enchufe.</li> <li>• Esto es normal para una descongelación automática</li> </ul>
El electrodoméstico funciona con frecuencia o funciona durante un período de tiempo demasiado largo.	<ul style="list-style-type: none"> <li>• La temperatura interior o exterior es demasiado alta.</li> <li>• El electrodoméstico ha estado apagado durante cierto de tiempo.</li> <li>• Una puerta del electrodoméstico no está bien cerrada.</li> <li>• La puerta se ha abierto con demasiada frecuencia o durante mucho tiempo.</li> <li>• El ajuste de temperatura del compartimento congelador es demasiado bajo.</li> <li>• La junta de la puerta está sucia, desgastada, agrietada o desaparejada.</li> <li>• La circulación de aire requerida no está garantizada.</li> </ul>	<ul style="list-style-type: none"> <li>• En este caso, es normal que el electrodoméstico funcione más tiempo.</li> <li>• Normalmente, lleva de 8 a 12 horas que el electrodoméstico se enfríe completamente.</li> <li>• Cierre la puerta/cajón y asegúrese de que el electrodoméstico esté ubicado sobre una superficie plana y que no haya alimentos o recipientes que impidan que la puerta se cierre bien.</li> <li>• No abra la puerta/cajón con demasiada frecuencia.</li> <li>• Ajuste una temperatura más alta hasta obtener una temperatura satisfactoria para el frigorífico. Se necesitan 24 horas para que la temperatura del frigorífico se mantenga estable.</li> <li>• Limpie la junta de la puerta/cajón o pídale al servicio de atención al cliente que la cambie.</li> <li>• Garantice una ventilación adecuada.</li> </ul>
El interior del frigorífico está sucio y/o huele mal	<ul style="list-style-type: none"> <li>• El interior del frigorífico necesita limpieza.</li> <li>• Hay alimentos de olor fuerte guardados en el frigorífico.</li> </ul>	<ul style="list-style-type: none"> <li>• Limpie el interior del frigorífico.</li> <li>• Envuelva bien los alimentos.</li> </ul>
El electrodoméstico hace sonidos anormales.	<ul style="list-style-type: none"> <li>• El electrodoméstico no está ubicado sobre una superficie plana.</li> <li>• El electrodoméstico toca algún objeto a su alrededor.</li> </ul>	<ul style="list-style-type: none"> <li>• Ajuste las patas para nivelar el electrodoméstico.</li> <li>• Retire los objetos que haya alrededor del electrodoméstico.</li> </ul>

Problema	Causa posible	Solución posible
La temperatura del interior del electrodoméstico no es lo suficientemente fría.	<ul style="list-style-type: none"> <li>• La temperatura establecida es demasiado alta.</li> <li>• Se han almacenado alimentos demasiado calientes.</li> <li>• Se ha almacenado demasiada comida a la vez.</li> <li>• Los alimentos están demasiado cerca entre sí.</li> <li>• Una puerta/cajón del electrodoméstico no está bien cerrada.</li> <li>• La puerta/cajón se ha abierto con demasiada frecuencia o durante mucho tiempo.</li> </ul>	<ul style="list-style-type: none"> <li>• Restablezca la temperatura.</li> <li>• Enfríe siempre los alimentos antes de guardarlos.</li> <li>• Guarde siempre pequeñas cantidades de alimentos.</li> <li>• Deje un espacio entre varios alimentos para permitir que el aire fluya.</li> <li>• Cierre la puerta/cajón.</li> <li>• No abra la puerta/cajón con demasiada frecuencia.</li> </ul>
La temperatura del interior del electrodoméstico es demasiado fría.	<ul style="list-style-type: none"> <li>• La temperatura establecida es demasiado baja.</li> <li>• La función Súper Congelación/Súper Fresco está activada o lleva funcionando demasiado tiempo.</li> </ul>	<ul style="list-style-type: none"> <li>• Restablezca la temperatura.</li> <li>• Apague la función Súper Congelación/Súper Fresco.</li> </ul>
Formación de humedad en el interior del compartimento frigorífico.	<ul style="list-style-type: none"> <li>• El ambiente es demasiado cálido y demasiado húmedo.</li> <li>• Una puerta/cajón del electrodoméstico no está bien cerrada.</li> <li>• La puerta/cajón se ha abierto con demasiada frecuencia o durante mucho tiempo.</li> <li>• Hay recipientes de alimentos o líquidos abiertos.</li> </ul>	<ul style="list-style-type: none"> <li>• Aumente la temperatura.</li> <li>• Cierre la puerta/cajón.</li> <li>• No abra la puerta/cajón con demasiada frecuencia.</li> <li>• Deje que los alimentos calientes se enfríen a temperatura ambiente y cubra los alimentos y líquidos.</li> </ul>
Se acumula humedad fuera de la superficie o entre las puertas/puerta y cajón.	<ul style="list-style-type: none"> <li>• El ambiente es demasiado cálido y demasiado húmedo.</li> <li>• La puerta no está bien cerrada. Hay aire frío dentro del electrodoméstico y aire caliente en el exterior, y se produce condensación.</li> </ul>	<ul style="list-style-type: none"> <li>• Esto es normal en un ambiente húmedo y cambiará cuando la humedad disminuya.</li> <li>• Asegúrese de que la puerta/cajón está bien cerrada.</li> </ul>
Hay mucho hielo y escarcha en el compartimento congelador.	<ul style="list-style-type: none"> <li>• Los alimentos no están correctamente embalados.</li> <li>• Una puerta/cajón del electrodoméstico no está bien cerrada.</li> <li>• La puerta/cajón se ha abierto con demasiada frecuencia o durante mucho tiempo.</li> <li>• La junta de la puerta/cajón está sucia, desgastada, agrietada o desparejada.</li> <li>• Algo en el interior impide que la puerta/cajón se cierren correctamente.</li> </ul>	<ul style="list-style-type: none"> <li>• Embale bien los alimentos.</li> <li>• Cierre la puerta/cajón.</li> <li>• No abra la puerta/cajón con demasiada frecuencia.</li> <li>• Limpie la junta de la puerta/cajón o cámbiela por una nueva.</li> <li>• Vuelva a colocar los estantes, estantes de la puerta o contenedores internos para permitir que la puerta/cajón se cierre.</li> </ul>

<b>Problema</b>	<b>Causa posible</b>	<b>Solución posible</b>
Los lados del frigorífico y la tira de la puerta se calientan.	<ul style="list-style-type: none"> <li>• -</li> </ul>	<ul style="list-style-type: none"> <li>• Esto es normal.</li> </ul>
El electrodoméstico hace sonidos anormales.	<ul style="list-style-type: none"> <li>• El electrodoméstico no está ubicado sobre una superficie plana.</li> <li>• El electrodoméstico toca algún objeto a su alrededor.</li> </ul>	<ul style="list-style-type: none"> <li>• Ajuste las patas para nivelar el electrodoméstico.</li> <li>• Retire los objetos que haya alrededor del electrodoméstico.</li> </ul>
Se oye un ligero sonido similar al del flujo de agua.	<ul style="list-style-type: none"> <li>• -</li> </ul>	<ul style="list-style-type: none"> <li>• Esto es normal.</li> </ul>
Oirá un pitido de alarma.	<ul style="list-style-type: none"> <li>• La puerta del compartimento frigorífico está abierta.</li> </ul>	<ul style="list-style-type: none"> <li>• Cierre la puerta.</li> </ul>
Oirá un débil zumbido.	<ul style="list-style-type: none"> <li>• El sistema anticondensación está en marcha</li> </ul>	<ul style="list-style-type: none"> <li>• Esto evita la condensación y es normal</li> </ul>
El sistema de iluminación o refrigeración interior no funciona.	<ul style="list-style-type: none"> <li>• El enchufe no está conectado a la toma de corriente.</li> <li>• La fuente de alimentación presenta alguna alteración.</li> <li>• La lámpara LED no funciona.</li> </ul>	<ul style="list-style-type: none"> <li>• Conecte el enchufe.</li> <li>• Compruebe el suministro eléctrico a la habitación. Llame a la compañía eléctrica local.</li> <li>• Llame al servicio técnico para cambiar la lámpara.</li> </ul>
Fuga de agua o goteo de la salida del dispensador de agua.	<ul style="list-style-type: none"> <li>• El depósito de agua no está instalado correctamente</li> <li>• La salida del dispensador de agua no está firmemente enroscada al depósito.</li> <li>• La junta tórica de silicona blanca no está en la salida de agua.</li> </ul>	<ul style="list-style-type: none"> <li>• Vuelva a colocar el depósito de agua en la puerta del frigorífico, asegúrese de que se introduzca completamente en la puerta.</li> <li>• La salida de agua está firmemente enroscada al depósito.</li> <li>• Compruebe que la salida de agua tenga una junta tórica de silicona blanca en el extremo del depósito antes de colocar la salida de agua en el depósito de agua.</li> </ul>

Problema	Causa posible	Solución posible
El fabricante de cubitos de hielo automático no produce hielo ni produce una pequeña cantidad de hielo.	<ul style="list-style-type: none"> <li>• No conecte la tubería de suministro de agua al electrodoméstico y abra la válvula de alimentación.</li> <li>• La manguera de suministro de agua está doblada.</li> <li>• Se ha dispensado una gran cantidad de hielo recientemente.</li> <li>• La función de fabricación de hielo no está activada.</li> <li>• Se abre la puerta del aparato con frecuencia.</li> <li>• La puerta del electrodoméstico no está completamente cerrada.</li> </ul>	<ul style="list-style-type: none"> <li>• Conecte la tubería de suministro de agua al electrodoméstico y abra completamente la válvula de alimentación.</li> <li>• Enderece la tubería de suministro de agua.</li> <li>• Se tarda aproximadamente 24 horas en producir más hielo en el fabricante de cubitos de hielo automático. Por favor, espere.</li> <li>• Encienda "Ice on/off".</li> <li>• Si abre la puerta del aparato con frecuencia, saldrá aire frío, lo que reducirá la velocidad de producción de hielo. No abra y cierre la puerta con demasiada frecuencia.</li> <li>• Cierre la puerta del electrodoméstico completamente.</li> </ul>
El hielo no se dispensa.	<ul style="list-style-type: none"> <li>• No se ha seleccionado la función Cubitos de hielo o Hielo picado.</li> <li>• Ruta del hielo bloqueada.</li> <li>• No se ha seleccionado la función Cubitos de hielo o Hielo picado.</li> <li>• Ruta del hielo bloqueada.</li> </ul>	<ul style="list-style-type: none"> <li>• En el panel de control, seleccione los modos Cubitos de hielo o Hielo picado alternativamente para dispensar hielo.</li> <li>• Revise el hielo y limpie el conducto de hielo con regularidad.</li> </ul>
El agua no sale.	<ul style="list-style-type: none"> <li>• La válvula de suministro puede estar apagada.</li> <li>• El depósito del dispensador de agua puede estar vacío.</li> <li>• La manguera de suministro de agua está doblada.</li> <li>• Se utiliza agua no filtrada.</li> <li>• Filtro de agua obstruido o no instalado.</li> <li>• El agua del depósito se congela porque los controles están ajustados a temperaturas demasiado frías.</li> </ul>	<ul style="list-style-type: none"> <li>• Abra la válvula de suministro de agua.</li> <li>• Llene el depósito del dispensador de agua.</li> <li>• Enderece la tubería de suministro de agua.</li> <li>• Reemplace el filtro de agua con anticipación.</li> <li>• Reemplace el filtro de agua.</li> <li>• Ajuste el control del frigorífico en un ajuste más cálido y espere 24 horas. Si el agua no se dispensa después de 24 horas, llame al servicio técnico.</li> </ul>
El agua gotea del dispensador.	<ul style="list-style-type: none"> <li>• Puede haber aire presente en el sistema de la línea de agua, haciendo que el agua gotee después de ser dispensada.</li> </ul>	<ul style="list-style-type: none"> <li>• Dispense agua por lo menos 3 minutos para eliminar el aire del sistema.</li> </ul>
El agua tiene un sabor extraño.	<ul style="list-style-type: none"> <li>• No se ha utilizado agua purificada o agua fría durante un periodo de tiempo prolongado.</li> <li>• Se está usando un filtro caducado.</li> </ul>	<ul style="list-style-type: none"> <li>• Dispense agua durante al menos 3 minutos.</li> <li>• Reemplace el filtro de agua.</li> </ul>

Para ponerse en contacto con la asistencia técnica, visite nuestro sitio web: <https://corporate.haier-europe.com/en/>. En la sección «sitio web», elija la marca de su producto y su país. Se le redirigirá a la página web específica donde podrá encontrar el número de teléfono y el formulario para ponerse en contacto con el servicio de asistencia técnica.

### **Interrupción del suministro**

En caso de un corte de luz, los alimentos deberían permanecer frescos y a salvo durante 5 horas. Siga estos consejos durante una interrupción prolongada del suministro, especialmente en verano:

- ▶ abra la puerta/cajón lo menos posible.
- ▶ No introduzca más alimentos en el electrodoméstico durante un corte de luz.
- ▶ Si se da el aviso previo de un corte de luz y la duración de la interrupción es superior a 5 horas, fabrique algo de hielo y póngalo en un recipiente en la parte superior del compartimento frigorífico.
- ▶ Inmediatamente después de la interrupción, es necesario llevar a cabo una inspección de los alimentos.
- ▶ Como la temperatura del frigorífico subirá durante una interrupción del suministro eléctrico u otro fallo, el período de conservación y la calidad comestible de los alimentos se reducirán. Cualquier alimento que se descongele debe consumirse, o bien cocinarse y volver a congelarse (cuando proceda) rápidamente para evitar riesgos para la salud.

### **Función de memoria durante el corte de luz**

En cuanto vuelva la luz, el electrodoméstico restablecerá los ajustes establecidos antes del corte de luz.

## Desempaquetado



### ADVERTENCIA

- ▶ Este es un electrodoméstico pesado. Manipúlelo con la ayuda de otra persona.
- ▶ Mantenga todo el material de embalaje fuera del alcance de los niños y deséchelo de forma respetuosa con el medio ambiente.
- ▶ Saque el electrodoméstico de su embalaje.
- ▶ Retire todos los materiales de embalaje.

## Condiciones ambientales

La temperatura ambiente debería encontrarse siempre entre 10° C y 43° C, ya que puede influir en la temperatura del interior del frigorífico y en su consumo de energía. No instale el electrodoméstico cerca de otros electrodomésticos emisores de calor (hornos, neveras) sin aislamiento.

## Requisitos de espacio

Espacio requerido con la puerta abierta:

W1 = 1217 mm

W2 = 1528 mm

D1 = 629 mm

D2 = 1110 mm

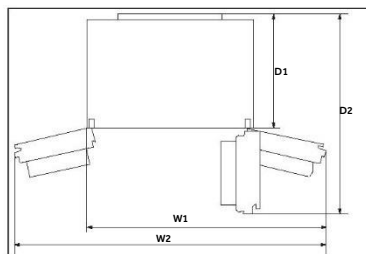

## Sección cruzada de ventilación

Para lograr una ventilación suficiente del electrodoméstico por razones de seguridad, debe observarse la información de las secciones cruzadas de ventilación requeridas.

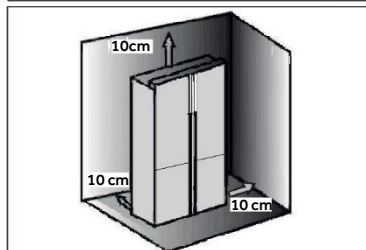

## Nivelación del electrodoméstico

Este electrodoméstico debe colocarse sobre una superficie plana y sólida.

1. Incline el frigorífico ligeramente hacia atrás.
2. Ajuste las patas al nivel deseado.

Asegúrese de que la distancia a la pared del lado de la bisagra sea de al menos 10 cm para que la puerta se abra correctamente.

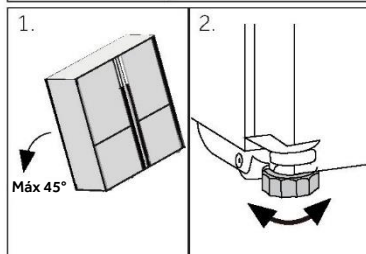

### Nota:

Para un electrodoméstico independiente: este electrodoméstico de refrigeración no está diseñado para ser utilizado como un electrodoméstico integrado.



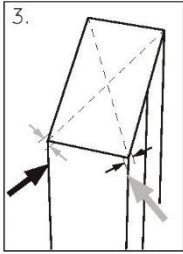

3. Puede comprobarse la estabilidad golpeando alternativamente las diagonales. El ligero bamboleo debe ser el mismo en ambas direcciones. De lo contrario, el marco puede deformarse y resultar en fugas en las juntas de la puerta. Una ligerísima inclinación hacia atrás facilita el cierre de las puertas.

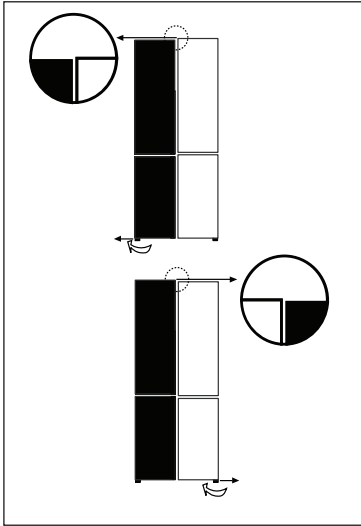

### Ajuste de las puertas

Si las puertas no están niveladas, este desajuste puede ser solucionado de la siguiente manera:

#### A) Uso de las patas ajustables

Gire la pata ajustable según la dirección de la flecha para subir o bajar la pata.

Póngase en contacto con el servicio posventa si es necesario.



#### Nota:

Durante el uso futuro del frigorífico, las puertas pueden desnivelarse por el peso de los alimentos almacenados. En ese caso, ajuste siguiendo las instrucciones anteriores.

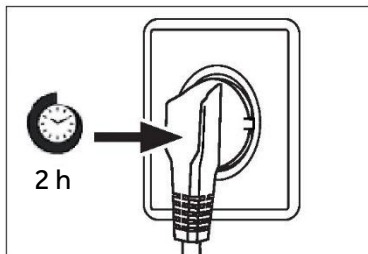

## Tiempo de espera

El aceite de lubricación sin mantenimiento se encuentra en la cápsula del compresor. Este aceite puede pasar por el sistema de tuberías cerradas durante el transporte si el electrodoméstico está inclinado. Antes de conectar el electrodoméstico a la fuente de alimentación, espere al menos 2 horas para que el aceite vuelva a entrar en la cápsula.

## Conexión eléctrica

### Antes de cada conexión, compruebe si:

- ▶ La fuente de alimentación, la toma de corriente y el fusible son adecuados para la placa de clasificación.
- ▶ La toma de corriente tiene conexión a tierra y no tiene múltiples contactos ni extensiones.
- ▶ El enchufe y la toma de corriente encajan perfectamente.

Conecte el enchufe a una toma de corriente doméstica correctamente instalada.



## ADVERTENCIA

Para evitar riesgos, solo el servicio de atención al cliente debe reemplazar un cable de alimentación dañado (ver tarjeta de garantía).

## Modelos con Hielo y agua y Hielo automático

- ▶ Su frigorífico con Hielo y agua y Hielo automático debe ser instalado por un fontanero cualificado o un técnico de servicio capacitado y apoyado por Haier, ya que una fontanería incorrecta puede producir fugas de agua.
- ▶ Los aparatos Haier no asumen la responsabilidad de los daños (incluidos los daños por agua) causados por una instalación o fontanería defectuosas.



### Nota:

Extraiga los depósitos de la puerta de la posición A e instálelos en la posición B antes del primer uso.

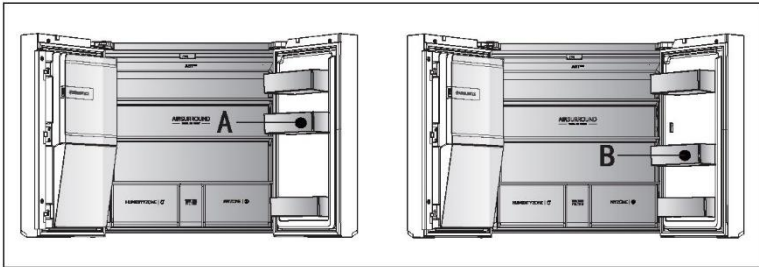
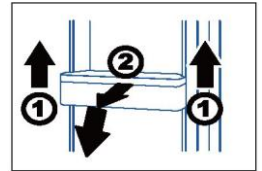

- ▶ Sostenga el borde frontal de los depósitos con una mano y empuje la parte inferior de los depósitos alternativamente en la dirección de la flecha 1 con la otra mano. Después de que los depósitos están fuera del cuerpo de la puerta, gírelos hacia adelante y hacia abajo en la dirección de la flecha 2 para sacarlos e instalarlos en la posición B.



### ADVERTENCIA

- ▶ Conectar solo al suministro de agua potable. El filtro de agua solo filtra las impurezas del agua y hace que el hielo sea limpio e higiénico. El filtro no puede esterilizar ni destruir los gérmenes u otras sustancias nocivas.
- ▶ Una presión de agua demasiado alta en la manguera puede dañar el electrodoméstico. Instale un reductor de presión si la presión del agua en la manguera supera los 0,6 MPa.
- ▶ Antes realizar la conexión, compruebe que el agua sea limpia y clara.

Ficha del producto conforme al Reglamento UE n.º 2019/2016

Marca	Haier	Haier
Nombre del modelo / identificador	HCR7918EIMP HCR7918EIMB HCR7918EIMP (UK)	HCR7918ENMP
Categoría del modelo	Frigorífico- congelador	Frigorífico- congelador
Clase de eficiencia energética	E	E
Consumo anual de energía (kWh/año) (1)	357	-
Volumen total (L)	601	-
Volumen de frigorífico (L)	323	-
Volumen del congelador (L)	131	-
Volumen del compartimento de temperatura variable (L)	135	-
Volumen del compartimento Zero-Star (L)	12	-
Estrellas		
Temperatura de otros compartimentos > 14 °C	No aplicable	No aplicable
Sistema libre de escarcha	Sí	Sí
Capacidad de congelación (kg/24 h)	6	6
Clasificación climática (2)	SN-N-ST	SN-N-ST
Clase de emisión de ruido y emisiones de ruido acústico en el aire (db (A) re 1pW)	C (38)	C (38)
Tiempo de aumento de la temperatura (h)	9	9
Capacidad de fabricación de hielo	1,4 kg/24 h	-
Tipo de electrodoméstico	independiente	independiente
Otros	Con fabricante de cubitos de hielo en la puerta	-

Explicaciones:

- Sí, presentes

(1) Basado en los resultados de la prueba de conformidad normativa durante 24 horas. El consumo real depende del uso y de la ubicación del electrodoméstico.

(2) Calificación climática SN: Este electrodoméstico está diseñado para ser utilizado a una temperatura ambiente comprendida entre + 10 °C y +32 °C

Calificación climática N: Este electrodoméstico está diseñado para ser utilizado a una temperatura ambiente comprendida entre + 16°C y +32 °C

Calificación climática ST: Este electrodoméstico está diseñado para ser utilizado a una temperatura ambiente comprendida entre + 16°C y +38°C

Calificación climática T: Este electrodoméstico está diseñado para ser utilizado a una temperatura ambiente comprendida entre + 16°C y +43°C

### Datos técnicos adicionales

Voltaje / Frecuencia	220-240 V ~/ 50 Hz
Corriente de entrada (A)	2 (HCR7918EIMP/HCR7918EIMB/HCR7918EIMP(UK)) 1,8 (HCR7918ENMP)
Fusible principal (A)	16
Refrigerante	R600a
Tamaño (Al/An/Pr en mm)	1775 / 908 / 750

Recomendamos nuestro Servicio de atención al cliente Haier y el uso de repuestos originales.

Si tiene algún problema con su electrodoméstico, compruebe primero la sección SOLUCIÓN DE PROBLEMAS.

Si no encuentra una solución allí, póngase en contacto con

- ▶ su distribuidor local o
- ▶ nuestro Centro europeo de atención al cliente (ver números de teléfono listados abajo) o
- ▶ el área de servicio y asistencia en [www.haier.com](http://www.haier.com) donde puede activar la solicitud de servicio y encontrar las Preguntas frecuentes.

Para ponerse en contacto con nuestro Servicio, asegúrese de tener los siguientes datos disponibles.

Puede encontrar la información en la placa de datos.

Modelo \_\_\_\_\_

N.º de serie \_\_\_\_\_

Compruebe también la tarjeta de garantía suministrada con el producto en caso de garantía.

## Centro europeo de atención al cliente

<b>País*</b>	<b>Número de teléfono</b>	<b>Costes</b>
<b>Haier Italia (IT)</b>	199 100 912	
<b>Haier España (ES)</b>	902 509 123	
<b>Haier Alemania (DE)</b>	0180 5 39 39 99	<ul style="list-style-type: none"><li>• 14 ct/min teléfono fijo</li><li>• máx. 42 ct/min móvil</li></ul>
<b>Haier Austria (AT)</b>	0820 001 205	<ul style="list-style-type: none"><li>• 14,53 ct/min teléfono fijo</li><li>• máx. 20 ct/min el resto</li></ul>
<b>Haier Reino Unido (UK)</b>	0333 003 8122	
<b>Haier Francia (FR)</b>	0980 406 409	

\* Para otros países, consulte [www.haier.com](http://www.haier.com)

Haier Europe Trading S.r.l

Sucursal Reino Unido

Westgate House, Westgate, Ealing

Londres, W5 1YY

\*Duración de la garantía del aparato de refrigeración:

La garantía mínima es de: 2 años para los países de la UE, 3 años para Turquía, 1 año para el Reino Unido, 1 año para Rusia, 3 años para Suecia, 2 años para Serbia, 5 años para Noruega, 1 año para Marruecos, 6 meses para Argelia, Túnez sin garantía legal, al no requerirse.

\*El período de piezas de repuesto para la reparación del aparato:

Los termostatos, los sensores de temperatura, las placas de circuito impresas y las fuentes de luz están disponibles durante un período mínimo de 7 años después de la comercialización de la última unidad del modelo. Las asas, bisagras, bandejas y cestas lo están durante un período mínimo de 7 años, y las juntas durante un período mínimo de 10 años después de la comercialización de la última unidad del modelo.

Para más información sobre el producto, consulte <https://eprel.ec.europe.eu/> o escanee el código QR en la etiqueta energética suministrada con el electrodoméstico.

2022 versión A

**Haier**

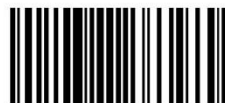

0060533033





Manuel d'utilisation

Réfrigérateur-congélateur

HCR7918EIMP

HCR7918EIMB

HCR7918EIMP (UK)

HCR7918ENMP

FR

**Haier**

## Merci d'avoir acheté un produit Haier.

Veuillez lire attentivement ces instructions avant d'utiliser cet appareil. Les instructions contiennent des informations importantes qui vous aideront à tirer le meilleur parti de l'appareil et à assurer l'installation, l'utilisation et l'entretien sûrs et appropriés de celui-ci.

Conservez ce manuel dans un endroit pratique afin que vous puissiez toujours vous référer à celui-ci pour une utilisation sûre et appropriée de l'appareil.

Si vous vendez l'appareil, si vous le donnez ou si vous le laissez derrière vous lorsque vous déménagez, assurez-vous que vous transmettez également ce manuel pour que le nouveau propriétaire puisse se familiariser avec l'appareil et les consignes de sécurité.



### Légende

#### **Avertissement - Informations importantes sur la sécurité**



Informations générales et conseils



Informations environnementales



### Mise au rebut

Contribuez à protéger l'environnement et la santé humaine. Jetez l'emballage dans les bacs correspondants pour le recycler. Aidez à recycler les déchets d'appareils électriques et électroniques. Ne jetez pas les appareils marqués de ce symbole avec les déchets ménagers. Ramenez le produit à votre déchetterie locale ou contactez votre bureau municipal.



## **AVERTISSEMENT !**

### **Risque de blessure ou de suffocation !**

Les frigorigènes et les gaz doivent être éliminés professionnellement. Assurez-vous que le tube du circuit réfrigérant n'est pas endommagé avant d'être correctement éliminé. Débranchez l'appareil du secteur. Coupez le câble d'alimentation et jetez-le. Retirez les clayettes et les tiroirs ainsi que le verrou et les joints de la porte, afin d'éviter que les enfants et les animaux domestiques ne se retrouvent enfermés dans l'appareil.

Informations sur la sécurité.....	4
Description du produit.....	10
Panneau de commande .....	11
Utilisation .....	14
Matériel.....	32
Entretien et nettoyage .....	35
Dépannage .....	36
Installation.....	42
Données techniques.....	46
Service clientèle .....	48

## Accessoires

Vérifiez les accessoires et la littérature conformément à cette liste :



\*Tuyau d'eau

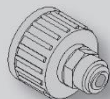

Connecteur  
d'eau



Étiquette  
énergétique

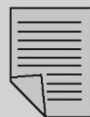

Carte  
de garantie



Manuel  
d'utilisation

\*Remarque : uniquement pour le modèle  
HCR7918EIMP/HCR7918EIMB/HCR7918EIMP(UK)

"OK" Sticker  
Manuel de  
l'Utilisateur

## Avant d'allumer l'appareil pour la première fois, lisez les conseils de sécurité suivants :



### AVERTISSEMENT !

#### Avant la première utilisation

- ▶ Assurez-vous qu'il n'a pas été endommagé pendant le transport.
- ▶ Retirez tous les emballages et gardez-les hors de portée des enfants.
- ▶ Attendez au moins deux heures avant d'installer l'appareil afin de vous assurer que le circuit réfrigérant fonctionne parfaitement.
- ▶ Manipulez toujours l'appareil avec au moins deux personnes parce qu'il est lourd.

#### Installation

- ▶ L'appareil doit être placé dans un endroit bien ventilé. Garantisiez un espace d'au moins 10 cm au-dessus et autour de l'appareil.
- ▶ Ne placez jamais l'appareil dans un endroit humide ou un endroit où il pourrait être éclaboussé d'eau. Nettoyez et séchez les éclaboussures d'eau et les taches avec un chiffon doux et propre.
- ▶ N'installez pas l'appareil en plein soleil ou à proximité de sources de chaleur (par ex. cuisinières, chauffages).
- ▶ Installez et mettez à niveau l'appareil dans une zone adaptée à sa taille et à son utilisation.
- ▶ **AVERTISSEMENT :** maintenez les ouvertures de ventilation situées dans l'appareil ou dans la structure encastrée libres de toute obstruction.
- ▶ Assurez-vous que les informations électriques figurant sur la plaque signalétique sont conformes à l'alimentation électrique. Si ce n'est pas le cas, contactez un électricien.
- ▶ L'appareil est alimenté par une alimentation de 220-240 VCA/50 Hz. Les variations anormales de tension peuvent provoquer l'arrêt de l'appareil ou endommager le régulateur de température ou le compresseur, ou il peut y avoir un bruit anormal lors du fonctionnement. Dans ce cas, un régulateur automatique doit être monté.
- ▶ N'utilisez pas d'adaptateurs multiprises ni de rallonges.
- ▶ **AVERTISSEMENT :** ne placez pas des systèmes multiprises portatifs ou des alimentations portatives à l'arrière de l'appareil.
- ▶ **AVERTISSEMENT :** lors du positionnement de l'appareil, vérifiez que le cordon d'alimentation n'est pas coincé ou abîmé.
- ▶ Ne marchez pas sur le câble d'alimentation.
- ▶ Utilisez une prise de terre séparée pour l'alimentation électrique qui est facile d'accès. L'appareil doit être mis à la terre.

**AVERTISSEMENT !**

- ▶ **Uniquement pour le Royaume-Uni :** le cordon d'alimentation de l'appareil est équipé d'une fiche 3 pôles (de mise à la terre) qui s'adapte à une prise standard 3 pôles (de mise à la terre). Ne coupez jamais ou ne démontez jamais la troisième broche (mise à la terre). Une fois l'appareil installé, la fiche doit être accessible.
  - ▶ **AVERTISSEMENT :** n'endommagez pas le circuit réfrigérant.
- Utilisation quotidienne**
- ▶ Cet appareil peut être utilisé par les enfants de plus de 8 ans et les personnes ayant des capacités physiques, sensorielles ou mentales réduites ou un manque d'expérience et de connaissances, s'ils ont été supervisés ou si on leur a appris à utiliser l'appareil en toute sécurité et qu'ils comprennent les risques courus.
  - ▶ Les enfants ne doivent pas jouer avec l'appareil.
  - ▶ Les enfants âgés de 3 à 8 ans sont autorisés à remplir et vider les appareils de réfrigération, mais ne sont pas autorisés à nettoyer et à installer les appareils de réfrigération.
  - ▶ Gardez les enfants âgés de moins de 3 ans à l'écart de l'appareil à moins qu'ils ne soient constamment surveillés.
  - ▶ Le nettoyage et l'entretien ne doivent pas être effectués par des enfants sans surveillance.
  - ▶ L'appareil doit être positionné de manière à ce que la fiche soit accessible.
  - ▶ Si du gaz de ville ou tout autre gaz inflammable fuit à proximité de l'appareil, fermez la vanne du gaz qui fuit, ouvrez les portes et les fenêtres et ne débranchez pas le câble d'alimentation du réfrigérateur-congélateur ou de tout autre appareil.
  - ▶ Notez que l'appareil est réglé pour fonctionner dans la plage ambiante spécifique entre 10 et 38 °C. L'appareil ne peut pas fonctionner correctement s'il est laissé pendant une longue période à une température supérieure ou inférieure à la plage indiquée.
  - ▶ Ne placez pas d'objets instables (objets lourds, récipients remplis d'eau) sur le dessus du réfrigérateur/congélateur, pour éviter les blessures corporelles causées par une chute ou une électrocution causée par le contact avec de l'eau.
  - ▶ Ne tirez pas sur les balconnets. La porte peut être tirée en biais, le porte-bouteilles peut être retiré ou l'appareil risque de basculer.
  - ▶ Ouvrez et fermez la porte uniquement avec les poignées. L'écart entre la porte et la cave est très étroit. Ne mettez pas vos mains dans ces zones pour éviter de vous pincer les doigts. Ouvrez ou fermez les portes du réfrigérateur/congélateur uniquement lorsqu'il n'y a pas d'enfants dans le rayon de mouvement de la porte.



## AVERTISSEMENT !

- ▶ Pour éviter la contamination des aliments, veuillez respecter les instructions suivantes :
- ▶ - L'ouverture prolongée de la porte peut entraîner une augmentation significative de la température dans les compartiments de l'appareil.
- ▶ - Nettoyez régulièrement les surfaces pouvant se retrouver au contact des aliments et les systèmes d'écoulement accessibles.
- ▶ - Nettoyez les réservoirs d'eau s'ils n'ont pas été utilisés pendant 48 h ; rincez le système d'eau raccordé à l'arrivée d'eau si l'eau n'a pas été tirée pendant 5 jours.
- ▶ - Conservez au réfrigérateur la viande et le poisson crus dans des récipients adaptés, afin qu'ils ne se retrouvent pas au contact d'autres aliments et qu'ils ne s'égouttent pas dessus.
- ▶ - Les compartiments pour produits surgelés à deux étoiles sont adaptés pour conserver les aliments pré-surgelés, conserver ou préparer des glaces et fabriquer des glaçons.
- ▶ - Les compartiments à une, deux et trois étoiles ne sont pas adaptés pour surgeler les aliments frais.
- ▶ - Si l'appareil de réfrigération reste vide pendant de longues périodes, éteignez-le, dégivrez-le, nettoyez-le, séchez-le et laissez la porte ouverte pour prévenir la formation de moisissure à l'intérieur de l'appareil.
- ▶ Ne conservez jamais les boissons ou les bières en bouteille, les liquides dans des bouteilles ou des canettes (en dehors des spiritueux avec un degré d'alcool très élevé), en particulier les boissons gazeuses, dans le congélateur car ceux-ci pourraient exploser durant la congélation.
- ▶ Ne rangez pas des substances explosives comme des bombes d'aérosol contenant un combustible inflammable dans cet appareil.
- ▶ Ne conservez pas de médicaments, de bactéries ou d'agents chimiques dans l'appareil. Cet appareil est un appareil électroménager. Il n'est pas recommandé pour stocker des produits qui nécessitent des températures strictes.
- ▶ Vérifiez l'état des aliments si l'intérieur du congélateur s'est réchauffé.
- ▶ Ne réglez pas une température inutilement basse dans le compartiment du réfrigérateur. Des températures inférieures peuvent se produire à des réglages élevés. Attention : Les bouteilles peuvent éclater
- ▶ Ne touchez pas les produits surgelés avec les mains mouillées (portez des gants). Ne mangez surtout pas les glaces à eau juste après les avoir sorties du compartiment congélateur. Vous risquez de vous blesser ou de vous brûler à cause du froid. Premiers secours : mettez immédiatement sous l'eau froide. Ne retirez pas !
- ▶ Ne touchez pas la surface intérieure du compartiment congélateur lorsqu'il est en fonctionnement, en particulier avec les mains mouillées, car vos mains peuvent geler sur la surface.

**AVERTISSEMENT !**

- ▶ Débranchez l'appareil en cas de coupure de courant ou avant de le nettoyer. Attendez au moins 7 minutes avant de redémarrer l'appareil, car le démarrage fréquent risque d'endommager le compresseur.
- ▶ **AVERTISSEMENT :** n'utilisez pas d'appareils électriques à l'intérieur des compartiments de conservation des aliments de l'appareil, sauf s'ils correspondent aux modèles recommandés par le fabricant.

**Entretien/nettoyage**

- ▶ Veillez à superviser les enfants s'ils effectuent le nettoyage et l'entretien.
- ▶ Débranchez l'appareil du secteur avant d'effectuer tout entretien courant. Attendez au moins 5 minutes avant de redémarrer l'appareil, car le démarrage fréquent risque d'endommager le compresseur.
- ▶ Tenez la fiche, pas le câble, lorsque vous débranchez l'appareil.
- ▶ Ne nettoyez pas l'appareil à l'aide de brosses dures, de brosses métalliques, de détergents en poudre, d'essence, d'acétate d'amyle, d'acétone et de solutions organiques similaires, d'acides ou de solutions alcalines. Nettoyez-le avec un détergent spécial pour réfrigérateur/congélateur afin d'éviter de l'endommager. Enfin, utilisez de l'eau tiède et une solution de bicarbonate de soude : environ une cuillère à soupe de bicarbonate de soude pour un litre/quart d'eau. Rincez abondamment à l'eau et essuyez. N'utilisez pas de poudres de nettoyage ou d'autres nettoyeurs abrasifs. Ne lavez pas les pièces amovibles au lave-vaisselle.
- ▶ Ne raclez pas le givre et la glace avec des objets tranchants. N'utilisez pas de pulvérisateurs ni de réchauffeurs électriques comme des nettoyeurs à vapeur, des sèche-cheveux ou d'autres sources de chaleur pour éviter d'endommager les pièces en plastique.
- ▶ **AVERTISSEMENT :** n'utilisez pas des dispositifs mécaniques ou d'autres moyens pour accélérer le processus de dégivrage, hormis ceux recommandés par le fabricant.
- ▶ Si le cordon d'alimentation est endommagé, faites-le remplacer par le fabricant, le service après-vente ou un électricien qualifié pour éviter tout risque d'accident.
- ▶ N'essayez pas de réparer, démonter ou modifier l'appareil vous-même. En cas de réparation, veuillez contacter notre service clientèle.
- ▶ Si les lampes d'éclairage sont endommagées, elles doivent être remplacées par le fabricant, son service de maintenance ou des personnes de qualification similaire afin d'éviter tout danger.
- ▶ Éliminez la poussière à l'arrière de l'appareil au moins une fois par an pour éviter tout risque d'incendie, ainsi que l'augmentation de la consommation d'énergie.



## AVERTISSEMENT !

- ▶ Ne pulvérisez pas et ne rincez pas l'appareil pendant le nettoyage.
- ▶ N'utilisez pas de jet d'eau ou de vapeur pour nettoyer l'appareil.
- ▶ Ne nettoyez pas les clayettes froides en verre ou la porte vitrée à l'eau chaude. Un changement soudain de température peut casser le verre.
- ▶ Si vous laissez votre appareil hors d'usage pendant une période prolongée, laissez-le ouvert pour éviter que des odeurs désagréables se forment à l'intérieur.

## Informations sur les gaz réfrigérants



### AVERTISSEMENT !

L'appareil contient l'ISOBUTANE réfrigérant inflammable (R600a). Assurez-vous que le circuit du réfrigérant n'est pas endommagé pendant le transport ou l'installation. Les fuites de frigorigène peuvent provoquer des blessures oculaires ou s'enflammer. Si un dommage s'est produit, gardez les sources de feu ouvert à l'écart, aérez complètement la pièce, ne branchez pas ou ne débranchez pas les cordons d'alimentation de l'appareil ou de tout autre appareil. Informez le service à la clientèle.

En cas de contact du réfrigérant avec les yeux, rincez-les immédiatement à l'eau courante et appelez immédiatement un oculiste.

**AVERTISSEMENT :** le système de réfrigération est sous haute pression. Ne le modifiez pas. Étant donné que des réfrigérants inflammables sont utilisés, veuillez installer, manipuler et entretenir l'appareil en suivant strictement les instructions et contactez l'agent professionnel ou notre service après-vente pour mettre l'appareil au rebut.



### AVERTISSEMENT !

Pour les réfrigérateurs équipés d'une fonction eau glacée, veuillez faire attention à l'avertissement suivant :

Pour les appareils non destinés à être raccordés à l'alimentation en eau :

**AVERTISSEMENT :** remplissez d'eau potable uniquement.

Pour les appareils destinés à être raccordés à l'alimentation en eau :

**AVERTISSEMENT :** raccordez uniquement à l'alimentation en eau potable.

Si vous souhaitez nettoyer le système d'eau, reportez-vous au manuel d'utilisation. Si vous avez des questions, veuillez contacter le service après-vente.



## Utilisation prévue

Cet appareil est destiné à réfrigérer et à congeler les aliments. Il a été conçu exclusivement pour une utilisation dans les habitations et des applications similaires telles que les espaces de cuisine dans les magasins, bureaux et autres environnements de travail ; les habitations rurales et par les clients dans les hôtels, motels et autres environnements de type résidentiel, ainsi que dans les chambres d'hôtes ou B&B et activités de restauration. Il n'est pas destiné à un usage commercial ou industriel. Les changements ou modifications apportés à l'appareil ne sont pas autorisés. Une utilisation non prévue peut entraîner des risques et la perte de garantie.

## Normes et directives **CE** et **UKCA**

Ce produit satisfait aux exigences de toutes les directives CE applicables avec les normes harmonisées correspondantes et les normes UK, qui prévoient le marquage CE et UKCA.



### ATTENTION !

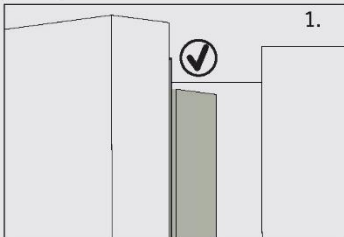

Lorsque vous fermez la porte, la bande verticale de la porte gauche doit être pliée vers l'intérieur (1).

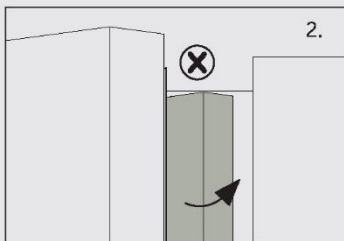

Si vous essayez de fermer la porte gauche et que la bande de la porte verticale n'est pas pliée (2), vous devriez la plier d'abord, sinon la bande de la porte frappera la tige de fixation ou la porte droite. Ainsi, il y aura un dommage au niveau de la bande de la porte ou une fuite se produira.

Il y a un filament chauffant à l'intérieur du châssis. La température de la surface augmentera légèrement, ce qui est normal et n'affectera pas le fonctionnement de l'appareil.

## **i** Remarque

En raison des changements techniques et de différents modèles, certaines des illustrations de ce manuel peuvent différer de votre modèle.

### **Modèle (HCR7918EIMP/HCR7918EIMB/HCR7918EIMP(UK)) (avec la machine à glaçons dans la porte)**

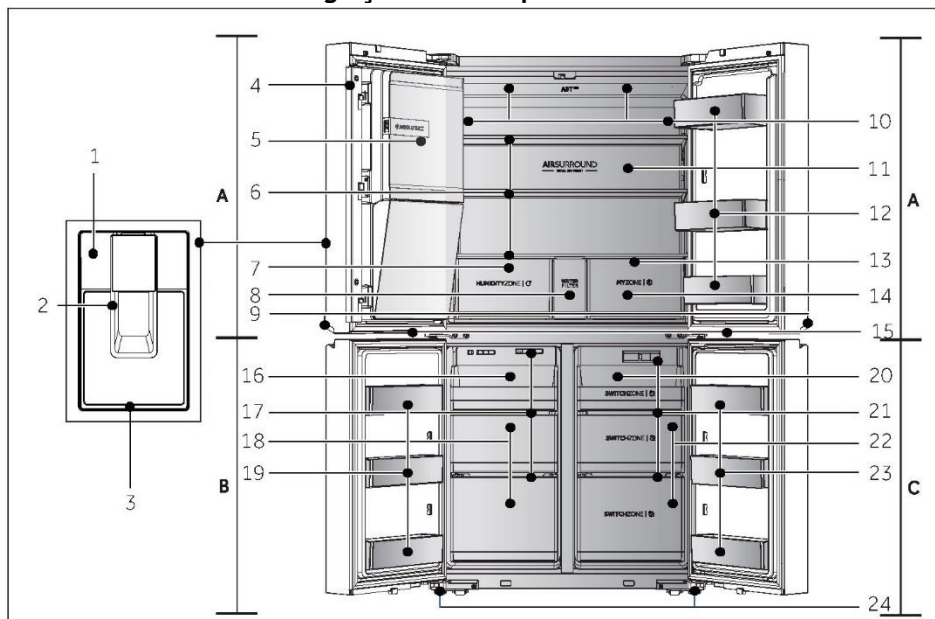

#### **A: Compartiment réfrigérateur**

- 1 Panneau de commande
- 2 Languette du distributeur
- 3 Bac de récupération
- 4 Bandeau vertical
- 5 Machine à glaçons automatique
- 6 Clayettes en verre
- 7 Tiroir Humidity Zone
- 8 Couvercle du filtre à eau
- 9 Lampe de la poignée
- 10 Conduit d'air et capteur (derrière le panneau)
- 11 Lampe arrière
- 12 Porte-bouteilles/Balconnet de porte

- 13 Conduit d'air (derrière les tiroirs)

- 14 Tiroir My Zone
- 15 Lampe du congélateur/de la Switch Zone

#### **B: Compartiment congélateur**

- 16 Plateau coulissant
- 17 Conduit d'air
- 18 Tiroirs de rangement pour congélateur
- 19 Porte-bouteille

#### **C: Compartiment Switch Zone**

- 20 Plateau coulissant
- 21 Conduit d'air
- 22 Tiroirs de la Switch Zone
- 23 Porte-bouteille
- 24 Pieds réglables

## Panneau de commande (HCR7918EIMP/HCR7918EIMB/HCR7918EIMP(UK))

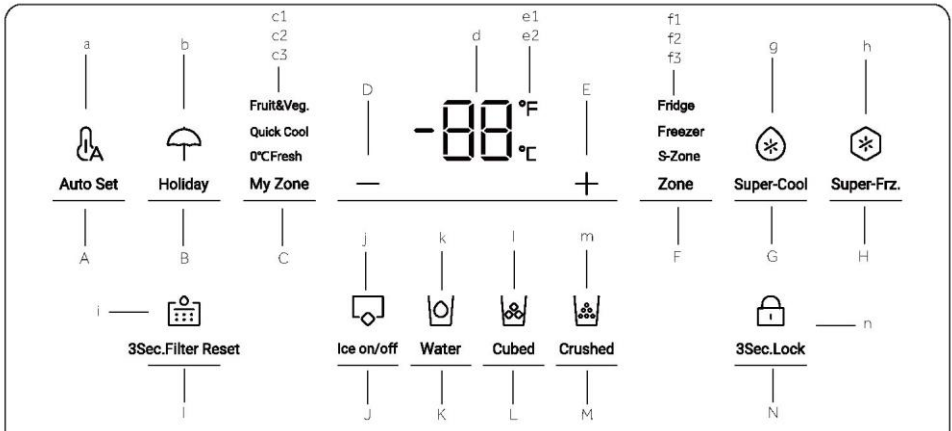
**Boutons :**

- A Sélecteur du mode Réglage automatique
- B Sélecteur du mode Vacances
- C Sélecteur du tiroir My Zone
- D Bouton de réglage de la température "-"
- E Bouton de réglage de la température "+"
- F Sélecteur de zone
- G Sélecteur Super refroidissement
- H Sélecteur Super congélation
- I Sélecteur de fonction de réinitialisation du filtre
- J Sélecteur de mode machine à glaçons
- K Sélecteur de fonction d'arrivée d'eau
- L Sélecteur de fonction glaçons
- M Sélecteur de fonction glace pilée
- N Sélecteur de verrouillage du panneau

**Indicateurs :**

- a Mode Réglage automatique
- b Mode Vacances
- c1 Mode Fruit & Vegetable
- c2 Mode Refroidissement rapide
- c3 Mode 0°C Fresh
- d Affichage de la température
- e1 Degrés Fahrenheit
- e2 Degrés Celsius
- f1 Indicateur du réfrigérateur
- f2 Indicateur du congélateur
- f3 Indicateur S-Zone
- g Fonction Super refroidissement
- h Fonction Super congélation
- i Fonction de réinitialisation du filtre
- j Mode machine à glaçons
- k Fonction arrivée d'eau
- l Fonction glaçons
- m Fonction glace pilée
- n Verrouillage du panneau



## Remarque

En raison des changements techniques et de différents modèles, certaines des illustrations de ce manuel peuvent différer de votre modèle.

### Modèle (HCR7918ENMP)

(sans machine à glaçons dans la porte)

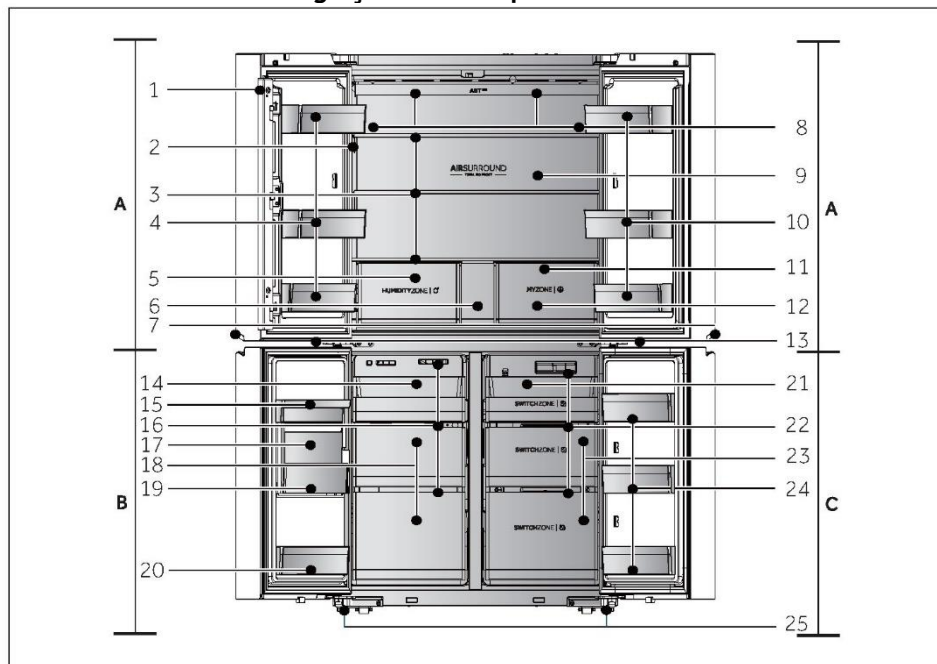

#### A: Compartiment réfrigérateur

- 1 Bandeau vertical
- 2 Panneau de commande
- 3 Clayettes en verre
- 4 Porte-bouteilles/Balconnet de porte
- 5 Tiroir Humidity Zone
- 6 Tiroir de rangement
- 7 Lampe de la poignée
- 8 Conduit d'air et capteur (derrière le panneau)
- 9 Lampe arrière
- 10 Porte-bouteilles/Balconnet de porte
- 11 Conduit d'air (derrière les tiroirs)
- 12 Tiroir My Zone
- 13 Lampe du congélateur/de la Switch Zone

#### B: Compartiment congélateur

- 14 Plateau coulissant
- 15 Bac à eau
- 16 Conduit d'air
- 17 Machine à glaçons
- 18 Tiroirs de rangement pour congélateur
- 19 Bac à glaçons
- 20 Porte-bouteille

#### C: Compartiment Switch Zone

- 21 Plateau coulissant
- 22 Conduit d'air
- 23 Tiroirs de la Switch Zone
- 24 Porte-bouteille
- 25 Pieds réglables

## Panneau de commande (HCR7918ENMP)

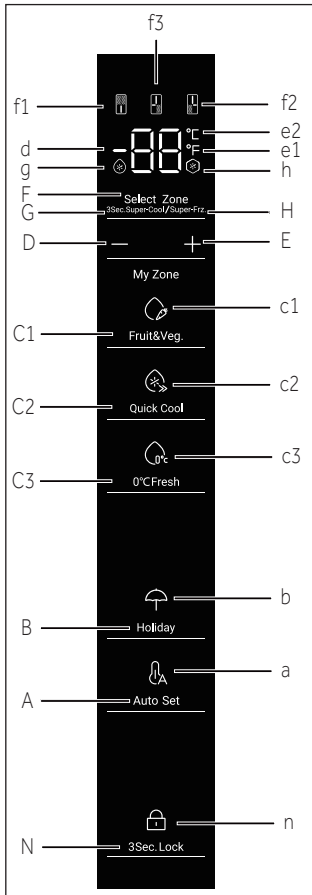

### Boutons :

- A Sélecteur du mode Réglage automatique
- B Sélecteur du mode Vacances
- C1 Sélecteur de fonction Fruit & Vegetable
- C2 Sélecteur de fonction Refroidissement rapide
- C3 Sélecteur de fonction 0 °C Fresh
- D Bouton de réglage de la température "-"
- E Bouton de réglage de la température "+"
- F Sélecteur de zone
- G Sélecteur Super refroidissement
- H Sélecteur Super-Freeze
- N Sélecteur de verrouillage du panneau

### Indicateurs :

- a Mode Réglage automatique
- b Mode Vacances
- c1 Mode Fruit & Vegetable
- c2 Mode Refroidissement rapide
- c3 Mode 0 °C Fresh
- d Affichage de la température
- e1 Degrés Fahrenheit
- e2 Degrés Celsius
- f1 Indicateur du réfrigérateur
- f2 Indicateur du congélateur
- f3 Indicateur S-Zone
- g Fonction Super refroidissement
- h Fonction Super congélation
- n Verrouillage du panneau

## Avant la première utilisation

- ▶ Retirez tous les emballages, gardez-les hors de la portée des enfants, puis jetez-les d'une manière respectueuse de l'environnement.
- ▶ Nettoyez l'intérieur et l'extérieur de l'appareil avec de l'eau et un détergent doux avant d'y mettre des aliments.
- ▶ Une fois l'appareil à plat et nettoyé, attendez au moins 2 à 5 heures avant de le brancher à l'alimentation électrique. Voir la section INSTALLATION.
- ▶ Pré-refrigérez les compartiments à des réglages élevés avant de les remplir d'aliments. La fonction Power-Freeze permet de refroidir rapidement les compartiments.
- ▶ La température du réfrigérateur et celle du congélateur sont réglées automatiquement sur 5 °C et -18 °C respectivement. Ce sont les paramètres recommandés. Si vous le souhaitez, vous pouvez modifier ces températures manuellement. Voir RÉGLAGE DE LA TEMPÉRATURE.

## Touches tactiles

Les boutons du panneau de commande sont des touches tactiles qui réagissent dès que le doigt les touche légèrement.

## Allumez/éteignez l'appareil

L'appareil fonctionne dès qu'il est branché sur l'alimentation électrique.

Lors de la première mise sous tension du réfrigérateur, l'indicateur "d" (affichage de la température) s'allume. La température du réfrigérateur, celle de la S-Zone et celle du congélateur sont réglées automatiquement sur 5 °C, -6 °C et -18 °C respectivement. L'indicateur "a" (mode Réglage automatique) s'allume.

Le verrouillage du panneau est peut-être actif.



### Remarque

Lorsque l'appareil est allumé après avoir été débranché de l'alimentation secteur, il peut falloir jusqu'à 12 heures pour que les températures correctes soient atteintes.

Videz l'appareil avant de l'éteindre. Pour éteindre l'appareil, tirez le cordon d'alimentation pour le sortir de la prise d'alimentation.

## ► Verrouillage/Déverrouillage du panneau

Verrouillage automatique : lorsque la porte du réfrigérateur, la porte du congélateur et la porte de la zone S sont fermées et qu'aucune touche n'est actionnée dans les 30 secondes, l'écran d'affichage s'éteint et se verrouille automatiquement.

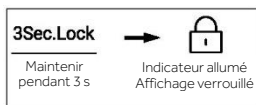

► Verrouillage manuel : Lorsque l'écran d'affichage est déverrouillé, appuyez sur le bouton "N" (sélecteur de verrouillage du panneau) et maintenez-le enfoncé pendant 3 secondes, le signal sonore retentit une fois, l'indicateur "n" (verrouillage du panneau) s'allume et l'affichage est verrouillé.



## Réglage de la température

Les températures intérieures sont influencées par les facteurs suivants :

- Température ambiante
- Fréquence d'ouverture de la porte
- Quantité d'aliments stockés
- Installation de l'appareil

## Réglez la température du réfrigérateur

1. Lorsque l'écran d'affichage est déverrouillé, appuyez sur le bouton "F" (sélecteur de zone). Le signal sonore retentit une fois, l'indicateur "f1" (indicateur du réfrigérateur) clignote, puis le mode de réglage de la température du réfrigérateur apparaît.
2. Appuyez sur le bouton "D" (bouton de réglage de la température "-") à chaque fois, le signal sonore retentit une fois, la température définie du réfrigérateur sera réduite de 1. La température du réfrigérateur s'affiche dans l'ordre "5 °C -> 4 °C -> 3 °C -> 2 °C -> 1 °C -> 9 °C -> 8 °C -> 7 °C -> 6 °C -> 5 °C".

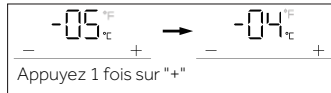

3. Appuyez sur le bouton "E" (bouton de réglage de la température "+") à chaque fois, le signal sonore retentit une fois, la température définie du réfrigérateur sera augmentée de 1. La température du réfrigérateur s'affiche dans l'ordre "5 °C -> 6 °C -> 7 °C -> 8 °C -> 9 °C -> 1 °C -> 2 °C -> 3 °C -> 4 °C -> 5 °C".

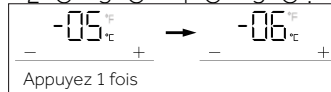

### Remarque

Après avoir réglé la température, s'il n'y a pas d'opération dans les 5 secondes, le système est automatiquement déterminé et enregistre la température définie.

## Réglez la température du congélateur

1. Lorsque l'écran d'affichage est déverrouillé, appuyez sur le bouton "F" (sélecteur de zone). Le signal sonore retentit une fois, l'indicateur "f2" (indicateur du congélateur) clignote, puis le mode de réglage de la température du congélateur apparaît.
2. Appuyez sur le bouton "D" (bouton de réglage de la température "-") à chaque fois, le signal sonore retentit une fois, la température définie du congélateur sera réduite de 1. La température du congélateur s'affiche dans l'ordre "-18 °C -> -19 °C -> -20 °C -> -21 °C -> -22 °C -> -23 °C -> -24 °C -> -14 °C -> -15 °C -> -16 °C -> -17 °C -> -18 °C".

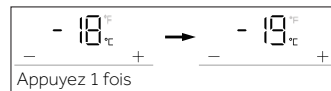

3. Appuyez sur le bouton "E" (bouton de réglage de la température "+") à chaque fois, le signal sonore retentit une fois, la température définie du congélateur sera augmentée de 1. La température du congélateur s'affiche dans l'ordre "-18 °C -> -17 °C -> -16 °C -> -15 °C -> -14 °C -> -24 °C -> -23 °C -> -22 °C -> -21 °C -> -20 °C -> -19 °C -> -18 °C".

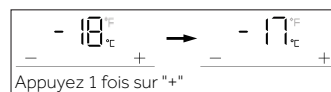



## Remarque

Après avoir réglé la température, s'il n'y a pas d'opération dans les 5 secondes, le système est automatiquement déterminé et enregistre la température définie.

### Réglez la température de la Switch Zone (S-Zone)

Lorsque l'écran d'affichage est déverrouillé, appuyez sur le bouton "F" (sélecteur de zone). Le signal sonore retentit une fois, l'indicateur "f3" (indicateur de la S-Zone) clignote, puis le mode de réglage de la température de la S-Zone apparaît.

1. Appuyez sur le bouton "D" (bouton de réglage de la température "-") à chaque fois, le signal sonore retentit une fois, la température définie de la S-Zone sera réduite de 1. La température de la S-Zone s'affiche dans l'ordre "-6 °C -> -7 °C -> -8 °C -> -9 °C -> -10 °C -> -11 °C -> -12 °C -> -13 °C -> -14 °C -> -15 °C -> -16 °C -> -17 °C -> -18 °C -> -5 °C -> -4 °C -> -3 °C -> -2 °C -> -1 °C -> 0 °C -> -1 °C -> -2 °C -> -3 °C -> -4 °C -> -5 °C -> -6 °C".

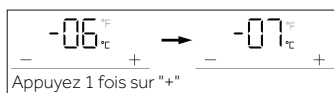

2. Appuyez sur le bouton "E" (bouton de réglage de la température "+") à chaque fois, le signal sonore retentit une fois, la température définie de la S-Zone sera augmentée de 1. La température de la S-Zone s'affiche dans l'ordre "-6 °C -> -5 °C -> -4 °C -> -3 °C -> -2 °C -> -1 °C -> 0 °C -> 1 °C -> 2 °C -> 3 °C -> 4 °C -> 5 °C -> -18 °C -> -17 °C -> -16 °C -> -15 °C -> -14 °C -> -13 °C -> -12 °C -> -11 °C -> -10 °C -> -9 °C -> -8 °C -> -7 °C -> -6 °C".

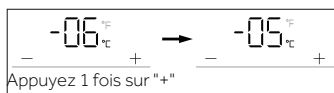

## Remarque

Après avoir réglé la température, s'il n'y a pas d'opération dans les 5 secondes, le système est automatiquement déterminé et enregistre la température définie.

### Fonction Super refroidissement

1. Lorsque l'écran d'affichage est déverrouillé, appuyez sur le bouton "G" (sélecteur Super refroidissement), le signal sonore retentit une fois, l'indicateur "g" (fonction Super refroidissement) s'allume, puis la fonction Super refroidissement s'allume.
2. Lorsque l'indicateur "g" (fonction Super refroidissement) s'allume, appuyez sur le bouton "G" (sélecteur Super refroidissement), le signal sonore retentit une fois, l'indicateur "g" (fonction Super refroidissement) s'éteint, puis la fonction Super refroidissement s'éteint.
3. Une fois que la fonction Super refroidissement est activée, le réfrigérateur arrête automatiquement la fonction lorsqu'il atteint l'état défini. Si vous souhaitez quitter manuellement, vous pouvez appuyer sur le bouton "G" (sélecteur Super refroidissement) pour l'éteindre.

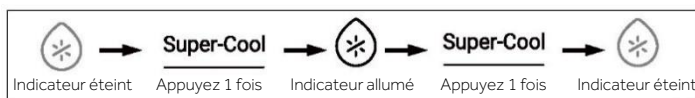



## Remarque

En mode Super refroidissement, la température du réfrigérateur ne peut pas être réglée. Si vous appuyez sur le bouton "D" (bouton de réglage de la température "-") ou sur le bouton "E" (bouton de réglage de la température "+") pour régler la température du réfrigérateur, l'indicateur "f1" (indicateur du réfrigérateur) clignote avec un son rapide pour indiquer que cette opération ne peut pas être effectuée.

En mode Super refroidissement, la fonction Réglage automatique ne peut pas être activée simultanément en raison des différents modes de contrôle. Lorsque vous choisissez une fonction qui entre en conflit avec une autre fonction, la fonction d'origine est automatiquement quittée.

## Fonction Super congélation (Super-Frz)

1. Lorsque l'écran d'affichage est déverrouillé, appuyez sur le bouton "H" (sélecteur Super congélation), le signal sonore retentit une fois, l'indicateur "h" (fonction Super congélation) s'allume, puis la fonction Super congélation s'allume. Appuyez sur le bouton "E" (Super-Frz).
2. Lorsque l'indicateur "h" (fonction Super congélation) s'allume, appuyez sur le bouton "H" (sélecteur Super congélation), le signal sonore retentit une fois, l'indicateur "h" (fonction Super congélation) s'éteint, puis la fonction Super congélation s'éteint.
3. Une fois que la fonction Super congélation est activée, le réfrigérateur arrête automatiquement la fonction lorsqu'il atteint l'état défini. Si vous souhaitez quitter manuellement, vous pouvez appuyer sur le bouton "H" (sélecteur Super congélation) pour l'éteindre.



## Remarque

En mode Super congélation, la température du congélateur ne peut pas être réglée. Si vous appuyez sur le bouton "D" (bouton de réglage de la température "-") ou sur le bouton "E" (bouton de réglage de la température "+") pour régler la température du congélateur, l'indicateur "f2" (indicateur du congélateur) clignote avec un son rapide pour indiquer que cette opération ne peut pas être effectuée.

La fonction Super congélation est conçue pour conserver la valeur nutritive des aliments congelés, elle congèlera les aliments dans les plus brefs délais. Si de grandes quantités d'aliments congelés doivent être congelés en même temps, il est recommandé que les utilisateurs sortent les aliments qui ne peuvent pas être congelés de la S-Zone et qu'ils règlent la température de la S-Zone en dessous de -18 °C, pour l'utiliser comme congélateur. Pendant ce temps, la fonction Super congélation doit être réglée 24h à l'avance, pour mettre le congélateur et la S-Zone sur une température relativement basse et mettre les aliments à l'intérieur. À ce moment, la vitesse de congélation du congélateur et de la S-zone est améliorée, les aliments peuvent être congelés rapidement, les qualités nutritionnelles des aliments sont efficacement conservées et la conservation devient vraiment pratique.

## Mode Réglage automatique

1. Lorsque l'écran d'affichage est déverrouillé, appuyez sur le bouton "A" (sélecteur du mode Réglage automatique), le signal sonore retentit une fois, l'indicateur "a" (mode Réglage automatique) s'allume, puis la fonction Réglage automatique s'allume.
2. Lorsque l'indicateur "a" (mode Réglage automatique) s'allume, appuyez sur le bouton "A" (sélecteur du mode Réglage automatique), le signal sonore retentit une fois, l'indicateur "a" (mode Réglage automatique) s'éteint, puis la fonction Réglage automatique s'éteint.

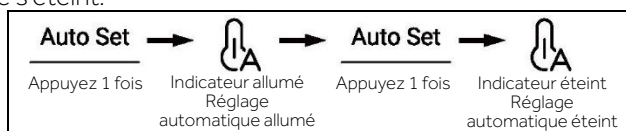

3. Ce réfrigérateur dispose d'un capteur de présence humaine. Le panneau de commande, la lampe de poignée et la lampe de projection s'allument automatiquement si l'utilisateur s'approche du réfrigérateur. Lorsque l'écran d'affichage est déverrouillé, maintenez le bouton "A" (sélecteur de mode Réglage automatique) enfoncé pendant 3 secondes, le signal sonore retentit une fois, puis le capteur de présence humaine est désactivé. Le capteur de présence humaine peut également être activé avec la même opération.



### Remarque

En mode Réglage automatique, la température du réfrigérateur ou du congélateur ne peut pas être réglée. Si vous appuyez sur le bouton "D" (bouton de réglage de la température "-") ou sur le bouton "E" (bouton de réglage de la température "+") pour régler la température du réfrigérateur ou du congélateur, l'indicateur "f1" (indicateur du réfrigérateur) ou "f2" (indicateur du congélateur) clignote avec un son rapide pour indiquer que cette opération ne peut pas être effectuée.

En mode Réglage automatique, en raison de différentes méthodes de contrôle, si la fonction "Super-refroidissement" ou "Super-congélation" est activée, l'indicateur "a" (mode Réglage automatique) s'éteint, puis la fonction Réglage automatique s'éteint automatiquement.

En mode Réglage automatique, la température de la S-Zone peut être réglée manuellement en fonction des besoins.

## Mode Vacances

Le mode Vacances est conçu pour ne pas utiliser le réfrigérateur pendant longtemps. Lorsque le mode Vacances est activé, le congélateur est sous contrôle normal et la température du réfrigérateur est automatiquement réglée sur 17 °C. La température réelle n'est pas supérieure à 17 °C, ce qui empêche les odeurs particulières causées par la température excessive, tout en contribuant à réduire la consommation d'énergie.

1. Lorsque l'écran d'affichage est déverrouillé, appuyez sur le bouton "B" (sélecteur du mode Vacances), le signal sonore retentit une fois, l'indicateur "b" (mode Vacances) s'allume, puis la fonction Vacances s'allume.
2. Lorsque l'indicateur "b" (mode Vacances) s'allume, appuyez sur le bouton "B" (sélecteur du mode Vacances), le signal sonore retentit une fois, l'indicateur "b" (mode Vacances) s'éteint, puis la fonction Vacances s'éteint.

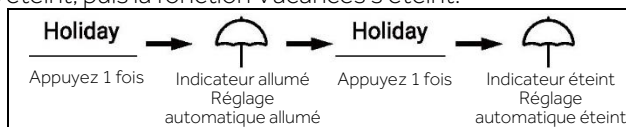

- Lorsque l'écran d'affichage est déverrouillé, maintenez le bouton "B" (sélecteur du mode Vacances) enfoncé pendant 3 secondes, le signal sonore retentit une fois, puis la lampe de projection s'éteint. La fonction lampe de projection peut également être allumée avec la même opération.



### Remarque

En mode Vacances, la température du réfrigérateur ne peut pas être réglée. Si vous appuyez sur le bouton "D" (bouton de réglage de la température "-") ou sur le bouton "E" (bouton de réglage de la température "+") pour régler la température du réfrigérateur, l'indicateur "f1" (indicateur du réfrigérateur) clignote avec un son rapide pour indiquer que cette opération ne peut pas être effectuée.

Avant d'utiliser la fonction Vacances, veuillez vider le réfrigérateur pour éviter que les aliments ne se détériorent. Lorsque la fonction Vacances est activée, la fonction "Réglage automatique" ou la fonction "Super refroidissement" ne peuvent pas être activées simultanément.

### Tiroir My Zone

- Lorsque l'écran d'affichage est déverrouillé, appuyez sur le bouton "C" (sélecteur du tiroir My Zone), le signal sonore retentit une fois, l'indicateur "c1" (mode Fruit & Vegetable), l'indicateur "c2" (mode Refroidissement rapide) et l'indicateur "c3" (mode 0 °C Fresh) s'allument l'un après l'autre.
- Lorsque l'indicateur "c1" (mode Fruit & Vegetable) s'allume, appuyez sur le bouton "C" (sélecteur du tiroir My Zone), le signal sonore retentit une fois, l'indicateur "c1" (mode Fruit & Vegetable) s'éteint, puis la fonction Fruit & Vegetable s'éteint tandis que l'indicateur "c2" (mode Refroidissement rapide) s'allume.
- Lorsque l'indicateur "c2" (mode Refroidissement rapide) s'allume, appuyez sur le bouton "C" (sélecteur du tiroir My Zone), le signal sonore retentit une fois, l'indicateur "c2" (mode Refroidissement rapide) s'éteint, puis la fonction Refroidissement rapide s'éteint tandis que l'indicateur "c3" (mode 0 °C Fresh) s'allume.
- Lorsque l'indicateur "c3" (mode 0 °C Fresh) s'allume, appuyez sur le bouton "C" (sélecteur du tiroir My Zone), le signal sonore retentit une fois, l'indicateur "c3" (mode 0 °C Fresh) s'éteint, puis la fonction 0 °C Fresh s'éteint tandis que l'indicateur "c1" (mode Fruit & Vegetable) s'allume.



- Lorsque l'écran d'affichage est déverrouillé, maintenez le bouton "C" (sélecteur du tiroir My Zone) enfoncé pendant 3 secondes, le signal sonore retentit une fois, puis la lampe de la poignée s'éteint. La lampe de la poignée peut également être allumée avec la même opération. Lorsque la lampe de la poignée clignote, la fonction EPP est activée.



### Remarque

Lorsque le réfrigérateur est raccordé à l'électricité pour la première fois, la fonction Fruit & Vegetable s'allume automatiquement.

## Fonction filtre

Lorsque le réfrigérateur fonctionne pendant six mois, l'indicateur de rappel "i" (fonction de réinitialisation du filtre) s'allume pour rappeler aux utilisateurs de le remplacer par un filtre neuf. Lorsque le filtre est remplacé, maintenez le bouton "i" (sélecteur de la fonction de réinitialisation du filtre) enfoncé pendant 3 secondes pour annuler le rappel, le temps sera réinitialisé avec la sonnerie.



### Remarque

La durée de vie normale du filtre est de six mois. Il est recommandé de remplacer le filtre tous les six mois.

## Mode machine à glaçons

1. Lorsque l'écran d'affichage est déverrouillé, appuyez sur le bouton "J" (sélecteur du mode machine à glaçons), le signal sonore retentit une fois, l'indicateur "j" (mode machine à glaçons) s'allume, puis le mode machine à glaçons s'allume.
2. Lorsque l'indicateur "j" (mode machine à glaçons) s'allume, appuyez sur le bouton "J" (sélecteur du mode machine à glaçons), le signal sonore retentit une fois, l'indicateur "j" (mode machine à glaçons) s'éteint, puis le mode machine à glaçons s'éteint.

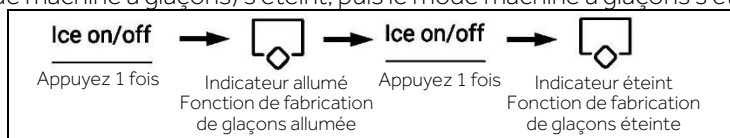

### Remarque

Lorsque le mode machine à glaçons est désactivé, « marche/arrêt glaçons » clignote lorsque l'utilisateur prend des glaçons ou de la glace pilée, ce qui indique à l'utilisateur que la fonction machine à glaçons est désactivée.

## Fonction arrivée d'eau

Dans tous les états (verrouillé ou déverrouillé), appuyez sur le bouton "K" (sélecteur de la fonction arrivée d'eau), le signal sonore retentit une fois, l'indicateur "k" (fonction arrivée d'eau) s'allume, puis la fonction arrivée d'eau est activée.

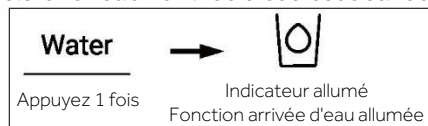



### Remarque

1. Lorsque l'indicateur "k" (fonction arrivée d'eau) s'allume, l'indicateur "l" (fonction glaçons) et l'indicateur "m" (fonction glace pilée) s'éteignent. Lorsque vous appuyez sur la languette du distributeur, l'eau sort de l'orifice.
2. Lorsque le temps d'arrivée d'eau atteint 150 s, le réfrigérateur émet un bip et maintient l'eau jusqu'à ce que le temps atteigne 180 s, l'eau sera coupée et la vanne d'eau passera au temps de protection de 200 s, puis l'arrivée d'eau sera à nouveau disponible.
3. Lorsque le temps cumulatif d'arrivée d'eau atteint 8 min en 10 min, la vanne d'eau passe au temps de protection de 200 s, puis l'arrivée d'eau est à nouveau disponible.

### Fonction glaçons

Dans tous les états (verrouillé ou déverrouillé), appuyez sur le bouton "L" (sélecteur de la fonction glaçons), le signal sonore retentit une fois, l'indicateur "l" s'allume (fonction glaçons), puis la fonction glaçons est activée.

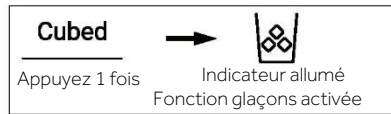

### Remarque

1. Lorsque l'indicateur "l" s'allume (fonction glaçons), l'indicateur "k" (fonction arrivée d'eau) et l'indicateur "m" (fonction glace pilée) s'éteignent. Après avoir appuyé sur le microcontact du distributeur, les glaçons sortent de l'orifice.
2. Lorsque la machine à glaçons est allumée pour la première fois, l'indicateur "l" et l'indicateur "m" s'allument de manière synchrone avec la mémoire du dernier état. Lorsque la machine à glaçons est raccordée à l'électricité pour la première fois, la fonction glaçons est désactivée par défaut.
3. Appuyez sur le microcontact du distributeur, la lumière de celui-ci s'allume avec le couvercle ouvert. Ensuite, le moteur de concassage de glace commence à tourner dans le sens contraire des aiguilles d'une montre pour pousser les glaçons. Desserrez le microcontact du distributeur, la lumière s'éteint et le moteur de la glace s'arrête, le couvercle du distributeur se ferme au bout de 5 secondes.
4. Dans l'état glaçons, lorsque le temps pour les glaçons est supérieur à 50 secondes, un signal sonore commence à alerter (en tapant) pour signaler aux utilisateurs de l'arrêter. Lorsque le temps atteint 1 minute, il est forcé d'arrêter les glaçons et il est effectif lorsque l'interrupteur est actionné la fois suivante.
5. Pendant la fabrication des glaçons, lorsque la porte du réfrigérateur est ouverte, le moteur qui fournit de la glace s'arrête, le couvercle du distributeur étant fermé, la lumière du distributeur éteinte et les glaçons sont interrompus.
6. Il est interdit d'obtenir de la glace avec la porte du réfrigérateur ouverte.

## Fonction glace pilée

Dans tous les états (verrouillé ou déverrouillé), appuyez sur le bouton "M" (sélecteur de la fonction glace pilée), le signal sonore retentit une fois, l'indicateur "m" s'allume (fonction glace pilée), puis la fonction glace pilée est activée.

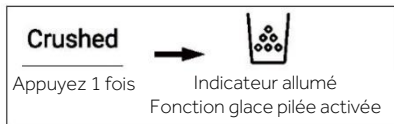

### Remarque

1. Lorsque l'indicateur "m" (fonction glace pilée) s'allume, l'indicateur "k" (fonction arrivée d'eau) et l'indicateur "l" (fonction glaçons) s'éteignent. Après avoir appuyé sur le microcontact du distributeur, de la glace pilée sort de l'orifice.
2. Appuyez sur le microcontact du distributeur, la lumière de celui-ci s'allume avec le couvercle ouvert. Ensuite, le moteur de concassage de glace commence à tourner dans le sens des aiguilles d'une montre pour pousser les glaçons. Desserrez le microcontact du distributeur, la lumière s'éteint et le moteur de la glace s'arrête, le couvercle du distributeur se ferme au bout de 5 secondes.
3. En mode glace pilée, lorsque le temps pour la glace pilée est supérieur à 50 secondes, un signal sonore commence à alerter (en tapant) pour signaler aux utilisateurs de l'arrêter. Lorsque le temps atteint 1 minute, il est forcé d'arrêter la glace pilée et il est effectif lorsque l'interrupteur est actionné la fois suivante.
4. En mode glace pilée, lorsque la porte du réfrigérateur est ouverte, le moteur qui fournit de la glace s'arrête, le couvercle du distributeur étant fermé, la lumière du distributeur éteinte et la glace pilée s'arrête.
5. Il est interdit de piler de la glace avec la porte du réfrigérateur ouverte.

## Basculez entre degrés Celsius et Fahrenheit

1. Le réglage d'usine du réfrigérateur est en degré Celsius par défaut.
2. Lorsque l'écran est déverrouillé, maintenez le bouton "H" (sélecteur Super congélation) enfoncé pendant 3 s, le signal sonore retentit une fois, l'indicateur "e2" (degrés Celsius) s'éteint, tandis que l'indicateur "e1" (degrés Fahrenheit) s'allume.



## **Fonction EPP**

Lorsque l'écran d'affichage est déverrouillé, appuyez en continu sur le bouton "H" (sélecteur Super congélation) et sur le bouton "A" (sélecteur du mode Réglage automatique) 5 fois (dans les 5 secondes), le signal sonore retentit une fois, puis la fonction EPP est désactivée. La fonction EPP peut également être activée avec la même opération.

## **Alarme d'ouverture de porte**

Si une porte est maintenue ouverte trop longtemps ou si la porte n'est pas bien fermée, le réfrigérateur émettra un signal sonore à des intervalles définis pour vous rappeler de fermer la porte.

## **Mémoire de coupure de courant**

L'état de fonctionnement instantané de la coupure de courant est mémorisé. Lorsque le courant revient, il fonctionne toujours selon le réglage avant la coupure.

## Instructions de la machine à glaçons



### AVERTISSEMENT !

- ▶ Raccordez uniquement à l'alimentation en eau potable.
- ▶ Le raccordement de la conduite d'eau ne doit être effectué que par un plombier qualifié et conformément à la législation locale et aux règlements régissant la qualité de l'eau.



### Remarque

Cette installation de conduite d'eau n'est pas couverte par la garantie de l'appareil.

### Raccordement de l'eau à l'appareil

1. Retirez le bouchon en caoutchouc (1) de la vanne d'arrivée d'eau.
2. Poussez fermement le tube d'eau sur la vanne d'arrivée d'eau et serrez l'écrou du collier. Cette conduite d'eau doit être coupée à partir du milieu et utilisée, tandis que l'autre partie est utilisée comme pièce de rechange.

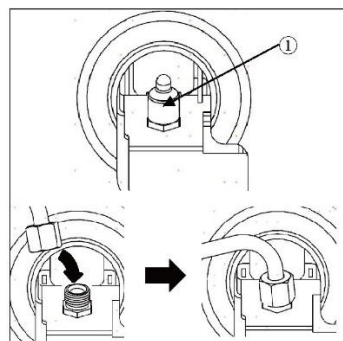

### Raccordement au robinet d'eau

Cette fonction n'est disponible que sur certains modèles.

1. Poussez le tube d'eau dans le trou du raccord du robinet fourni dans les accessoires. Le tuyau doit être maintenu fermement pendant que le raccord est poussé sur le tuyau.
  2. Assurez-vous que la rondelle en caoutchouc est fixée à l'intérieur du raccord de robinet avant de la visser sur le robinet.
- ▶ Vous devrez peut-être acheter un raccord ou un adaptateur séparé si votre robinet ne correspond pas à la taille du filetage du raccord fourni.

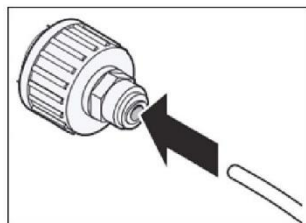

### Vérification du raccordement de l'eau

Cette fonction n'est disponible que sur certains modèles.

- ▶ Mettez en marche l'alimentation en eau et mettez l'appareil sous tension. Vérifiez soigneusement tous les raccords pour déceler d'éventuelles fuites dues à des tuyaux mal installés.
- ▶ Appuyez sur le bouton « 3Sec.Filter Reset » (Réinitialisation du filtre 3 secondes) et maintenez-le enfoncé pendant trois secondes. Le nouveau filtre à eau a été activé.
- ▶ Placez une tasse sous le distributeur d'eau pour vérifier que de l'eau circule dans l'appareil.
- ▶ Vérifiez à nouveau le tuyau de raccordement et les joints d'étanchéité.



## Distributeur de glaçons et d'eau

### Avant d'utiliser le distributeur de glaçons et d'eau



#### ATTENTION !

- ▶ Tenez les enfants à l'écart du distributeur pour éviter que les enfants ne jouent avec les commandes ou ne les endommagent.



#### ATTENTION !

- ▶ Jetez les premières quantités de glace (environ 20 glaçons et 7 tasses d'eau). Cela est également nécessaire si l'appareil n'a pas été utilisé pendant longtemps.
- ▶ Nettoyez le système de distribution d'eau s'il n'a pas été utilisé pendant 48 heures. Rincez le système d'eau raccordé à l'alimentation en eau si l'eau n'a pas été tirée pendant 5 jours.
- ▶ Pour nettoyer le système de distribution d'eau, faites circuler de l'eau dans le distributeur pendant environ 5 minutes et jetez les premières quantités de glace.
- ▶ N'utilisez pas de tasse en cristal fin ou de porcelaine lors de la distribution d'eau ou de glaçons.



#### Remarque

- ▶ Si vous ouvrez la porte du congélateur pendant la distribution d'eau, la distribution d'eau s'arrête.
- ▶ Si vous ouvrez la porte du réfrigérateur pendant que de l'eau, des glaçons ou de la glace pilée sont distribués, la distribution sera mise en pause. Lorsque vous fermez la porte, l'article sélectionné continue d'être distribué.
- ▶ Si le rebord de la tasse est petit, de l'eau risque de s'échapper du verre ou de le manquer complètement.
- ▶ Utilisez une tasse avec un rebord de plus de 68 mm de diamètre pour la distribution d'eau, de glaçons ou de glace pilée.
- ▶ Lorsque la machine à glaçons produit de plus petits glaçons ou que les glaçons se regroupent, la quantité d'eau fournie à la machine à glaçons peut être faible en raison d'un manque d'eau dans le réservoir d'eau. Si la glace n'est pas utilisée fréquemment ou si la température réglée pour le congélateur est trop chaude, les glaçons peuvent également se regrouper.
- ▶ Il est normal que de l'eau laiteuse/trouble soit distribuée après avoir remplacé le filtre à eau. Cet air dans l'eau finira par être éliminé et l'eau peut être bue sans danger pendant cette transition.

### Utilisation du distributeur de glaçons et d'eau

Appuyez plusieurs fois sur le bouton de sélection du distributeur jusqu'à ce que la lumière située au-dessus de l'indicateur souhaité s'allume.

Appuyez sur la languette du distributeur (1) avec un verre ou un autre récipient pour distribuer des glaçons, de l'eau ou de la glace pilée.

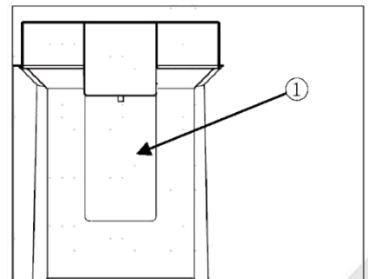

## Nettoyage du distributeur

### Nettoyage de la sortie de glace et d'eau

Essuyez fréquemment la sortie d'eau (1) ou la sortie de glace (2) à l'aide d'un chiffon propre car elle peut facilement se salir.

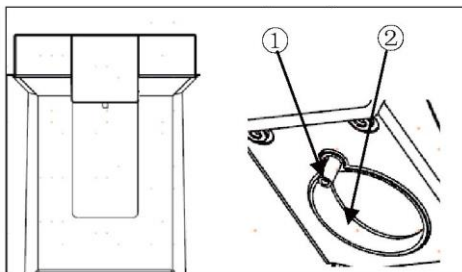

### Remarque

Les peluches provenant d'un tissu peuvent adhérer aux sorties.

## Nettoyage du bac du distributeur

Essuyez toute la zone avec un chiffon humide.

Le bac du distributeur peut facilement devenir humide en raison du déversement de glace ou d'eau.

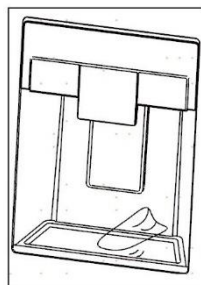

## Machine à glaçons automatique

Cette fonction n'est disponible que sur certains modèles.

Cette fonction peut varier en fonction du modèle acheté.

### Avant d'utiliser la machine à glaçons située dans la porte

Cette fonction n'est disponible que sur certains modèles.

- ▶ La machine à glaçons produit de la glace normalement environ 48 heures après l'installation initiale de l'appareil.
- ▶ Si le bac à glaçons est complètement rempli de glace, la production de glace s'arrête.
- ▶ Un bruit de glaçon tombant dans le bac à glaçons est normal.
- ▶ Si les glaçons sont stockés dans le bac à glaçons pendant une longue période, ils peuvent former des blocs et devenir difficiles à séparer. Dans un tel cas, videz le bac à glaçons et fabriquez de nouveaux glaçons.



## ATTENTION !

- ▶ Il est normal que de l'eau laiteuse ou trouble soit distribuée après avoir remplacé le filtre à eau. Cet air dans l'eau finira par être éliminé et l'eau peut être bue sans danger.
- ▶ Les premiers glaçons et l'eau distribuée peuvent comprendre des particules ou des odeurs provenant de la conduite d'alimentation en eau ou du réservoir d'eau.
- ▶ Si vous obtenez des glaçons décolorés, vérifiez le réservoir d'eau et l'alimentation en eau pour trouver une source possible. N'utilisez pas de glaçon ou d'eau tant que le problème n'est pas résolu.
- ▶ Ne touchez pas la sortie de glaçons ou la machine à glaçons automatique avec votre main ou un outil.
- ▶ Versez des glaçons dans un verre avant de la remplir d'eau ou d'autres boissons. Des éclaboussures se produisent si des glaçons sont versés dans un verre qui contient déjà un liquide.
- ▶ N'utilisez jamais de verre particulièrement étroit ou profond. Les glaçons peuvent se coincer dans le passage des glaçons, ce qui affecte les performances de l'appareil.
- ▶ Gardez le verre à une bonne distance de la sortie de glaçon. Un verre maintenu trop près de la sortie peut empêcher le glaçon de sortir.
- ▶ Jetez les glaçons à l'intérieur du bac à glaçons si vous partez en vacances ou en cas de coupure de courant prolongée. L'eau provenant de glaçon fondu peut tomber du distributeur sur le sol.

## Machine à glaçons dans la porte

La machine à glaçons automatique peut produire 100 à 190 glaçons en 24 heures si les conditions sont favorables. Cette quantité peut varier en fonction de l'environnement (température ambiante autour de l'appareil, fréquence d'ouverture de la porte, quantité de nourriture stockée dans l'appareil, etc.).

(1) Arrêt automatique (bras palpeur)

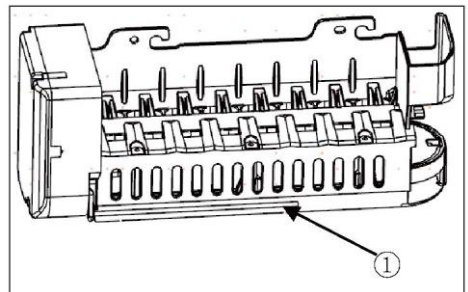

## Retrait/remontage du bac de stockage des glaçons

La goulotte de distribution des glaçons peut être bloquée par du givre si seule de la glace pilée est utilisée. Retirez le givre qui s'accumule en retirant le bac à glaçons et en libérant le passage à l'aide d'une spatule en caoutchouc. La distribution régulière de glaçons peut également aider à prévenir l'accumulation de givre.

1. Tirez doucement la poignée pour ouvrir le compartiment à glaçons.
2. Pour retirer le bac à glaçons de la porte, saisissez la poignée avant, soulevez légèrement la partie inférieure et retirez lentement le bac comme indiqué.
3. Remplacez le bac à glaçons de la porte en effectuant l'opération dans l'ordre inverse.

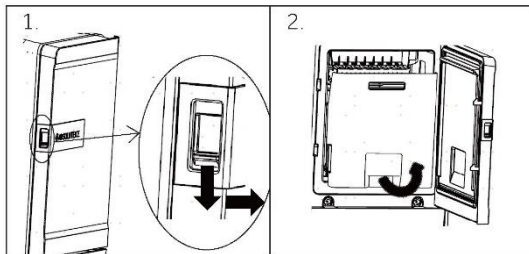

## ATTENTION !

- ▶ Ne touchez pas les parties mécaniques de la machine à glaçons avec votre main ou un outil mécanique. Cela peut causer des blessures graves ou endommager l'appareil.
- ▶ Ne tentez pas de démonter, réparer ou modifier la machine à glaçons automatique. Ces tâches ne doivent être effectuées que par un technicien de maintenance.
- ▶ Tenir les enfants à l'écart du distributeur.
- ▶ Lorsque vous remettrez le bac à glaçons à sa place, assurez-vous qu'il est correctement installé.



## AVERTISSEMENT !

- ▶ Ne mettez pas ce bac à glaçons dans de l'eau ou ne l'aspergez pas ! Si vous devez nettoyer ce bac à glaçons, essuyez-le avec un chiffon doux humide.

## Filtre à eau

### Avant de remplacer le filtre à eau



## AVERTISSEMENT !

- ▶ Ne laissez pas les enfants accéder à de petites pièces pendant l'installation de ce produit.
- ▶ Ne l'utilisez pas avec de l'eau qui est microbiologiquement dangereuse ou de qualité inconnue sans avoir désinfecté correctement le système avant ou après. Les systèmes certifiés pour la réduction des spores peuvent être utilisés sur l'eau désinfectée pouvant contenir des spores filtrables.



## Remarque

- ▶ Bien que les essais aient été effectués dans des conditions de laboratoire normalisées, les performances réelles peuvent varier.
- ▶ Il est essentiel de respecter les exigences d'installation, d'entretien et de remplacement du filtre recommandées par le fabricant pour que le produit fonctionne comme annoncé.

**ATTENTION !**

- ▶ Ne l'installez pas si la pression de l'eau dépasse 827 kPa. Si votre pression d'eau dépasse 827 kPa, vous devez installer une soupape de limitation de pression. Si vous ne savez pas comment vérifier la pression de votre eau, contactez un professionnel de la plomberie.
- ▶ Ne l'installez pas lorsque des coups de bélier peuvent se produire. Si des coups de bélier sont possibles, vous devez installer un dispositif anti-coup de bélier. Contactez un professionnel de la plomberie, si vous ne savez pas comment vérifier cette situation.
- ▶ Ne l'installez pas sur les lignes d'alimentation en eau chaude. La température maximale de fonctionnement de ce système de filtration est de 37,8 °C.
- ▶ Protégez le filtre de la congélation. Vidangez le filtre lorsque la température chute en dessous de 4,4 °C.
- ▶ La cartouche filtrante jetable DOIT être remplacée tous les 6 mois, à la capacité nominale ou en cas de réduction notable du débit.
- ▶ Lorsqu'un dispositif anti-retour est installé sur un système d'eau, un dispositif de contrôle de la pression due à la dilatation thermique doit être installé.
- ▶ Assurez-vous que tous les tuyaux et tous les raccords sont sûrs et exempts de fuites.

**Remplacement du filtre à eau**

Le filtre doit être changé tous les 6 mois ou lorsque l'indicateur du filtre à eau sur le panneau de commande s'allume ou que la quantité d'eau sortant du distributeur diminue.

Pour acheter un filtre à eau de rechange :

- Utilisation de la cartouche de rechange : HRXWF,
- Allez chez votre revendeur ou chez le distributeur le plus proche. Pour plus d'assistance, visitez notre site web [www.haiersparses.eu](http://www.haiersparses.eu)

**Remarque**

- ▶ Le remplacement du filtre à eau fait s'écouler une petite quantité d'eau (environ 1 oz ou 25 ccs).
- ▶ Enveloppez un chiffon autour de l'extrémité avant du couvercle du filtre à eau pour recueillir toute fuite d'eau. Tenez le filtre à eau en position verticale, une fois qu'il est retiré, afin d'éviter que l'eau résiduelle ne s'échappe du filtre à eau.

1. Soulevez le couvercle du filtre à eau.
2. Retirez le filtre à eau jetable.
3. Remplacez-le par un filtre à eau neuf. Introduisez le filtre neuf dans la tête du filtre et tournez-le dans le sens des aiguilles d'une montre jusqu'à ce que la flèche sur le filtre neuf soit alignée avec la flèche sur la tête du filtre. Remplacez le filtre dans le compartiment.
4. Fermez le couvercle du filtre à eau.

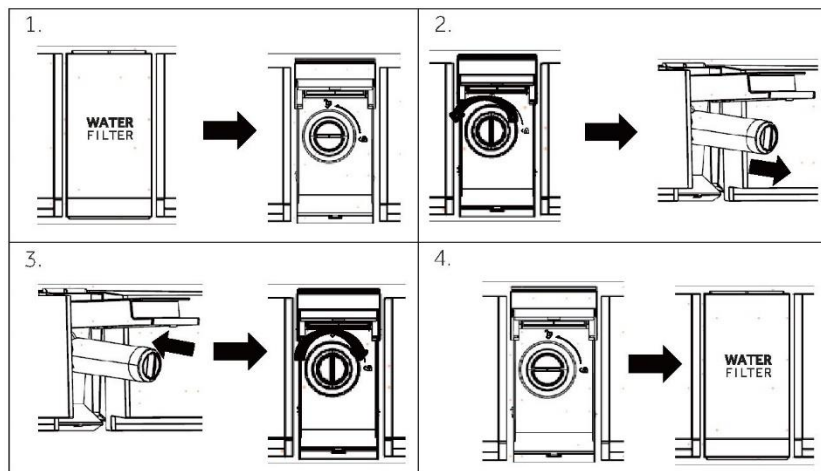

5. Appuyez sur le bouton « 3Sec.Filter Reset » (Réinitialisation du filtre 3 secondes) et maintenez-le enfoncé pendant 3 secondes.
6. Versez de l'eau pendant environ 5 minutes pour éliminer l'air emprisonné et les contaminants.



## ATTENTION !

- Le non-remplacement des filtres lorsque cela s'avère nécessaire ou l'utilisation de filtres à eau non autorisés par Haier peut entraîner une fuite au niveau de la cartouche du filtre et causer des dégâts matériels.

## Filtre à eau

### Modèle : Haier HRXWF

- Système certifié par IAPMO R&T par rapport aux normes NSF/ANSI 42, 53, 401 et P473 pour la réduction des revendications spécifiées sur la fiche de performance et sur le site [iapmort.org](http://iapmort.org).
- La performance réelle peut varier en fonction des conditions d'eau locales.

### Lignes directrices d'application/Paramètres d'approvisionnement en eau

Débit de fonctionnement : 0,5 gallon/minute (1,89 l/min)

Approvisionnement en eau : Eau potable

Pression de l'eau : 25-120 psi (172-827 kPa)

Température de l'eau : 33 °F-100 °F (0,6 °C-38 °C)

Capacité : 170 gallons (643,5 litres)

Il est essentiel de respecter les exigences d'installation, d'entretien et de remplacement du filtre recommandées par le fabricant pour que le produit fonctionne comme annoncé. Consultez le manuel d'installation pour obtenir des informations sur la garantie.



### Remarque

Bien que les essais aient été effectués dans des conditions de laboratoire normalisées, les performances réelles peuvent varier. Cartouche de rechange : HRXWF Pour les coûts estimés des éléments de rechange, veuillez visiter notre site Web [www.haierspares.eu](http://www.haierspares.eu).



### AVERTISSEMENT !

- ▶ **Pour réduire le risque associé à l'ingestion de contaminants :**
- ▶ **Ne l'utilisez pas avec de l'eau qui est microbiologiquement dangereuse ou de qualité inconnue sans avoir désinfecter correctement le système avant et après.** Les systèmes certifiés pour la réduction des spores peuvent être utilisés sur l'eau désinfectée pouvant contenir des spores filtrables.



### Remarque

**Pour réduire les risques de fuite d'eau ou d'inondation, et assurer une performance optimale du filtre :**

- ▶ Lisez et respectez les instructions d'utilisation avant l'installation et l'utilisation de ce système.
- ▶ L'installation et l'utilisation DOIVENT se conformer à tous les codes de plomberie nationaux et locaux.
- ▶ Ne l'installez pas si la pression de l'eau dépasse 120 psi (827 kPa). Si votre pression d'eau dépasse 80 psi (552 kPa), vous devez installer une soupape de limitation de pression. Si vous ne savez pas comment vérifier la pression de votre eau, contactez un professionnel de la plomberie.
- ▶ Ne l'installez pas lorsque des coups de bélier peuvent se produire. Si des coups de bélier sont possibles vous devez installer un dispositif anti-coup de bélier. Si vous ne savez pas comment vérifier cette situation, contactez un professionnel de la plomberie.
- ▶ Ne l'installez pas sur les lignes d'alimentation en eau chaude. La température maximale de fonctionnement de ce système de filtration est de 100 °F (38 °C).
- ▶ Protégez le filtre de la congélation. Vidangez le filtre lorsque la température chute en dessous de 33 °F (0,6 °C).
- ▶ Changez la cartouche filtrante jetable tous les six mois ou plus tôt si vous observez une réduction notable du débit d'eau.
- ▶ Le non-remplacement de la cartouche filtrante jetable aux intervalles recommandés peut entraîner une réduction des performances et des fissures du filtre dans le boîtier du filtre, causant des fuites d'eau ou des inondations.
- ▶ Ce système a été testé selon les normes NSF/ANSI 42, 53, 401 et P473 pour réduire les substances énumérées ci-dessous. La concentration des substances indiquées dans l'eau pénétrant dans le système a été réduite à une concentration inférieure ou égale à la limite admissible pour l'eau qui quitte le système, conformément aux spécifications des normes NSF/ANSI 42, 53, 401 et P473.

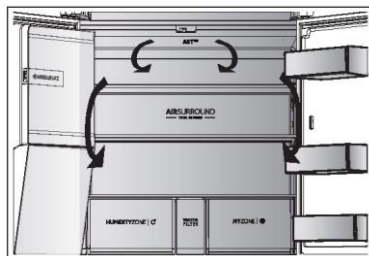

## Flux multi-air

Le réfrigérateur est équipé d'un système à flux multi-air, avec lequel des flux d'air froid se trouvent au niveau de chaque clayette. Cela permet de maintenir une température uniforme afin de garantir que vos aliments conservent leur fraîcheur pendant plus longtemps.

## Clayettes réglables

La hauteur des clayettes peut être réglée en fonction de vos besoins de conservation.

1. Pour déplacer une étagère, retirez-la d'abord en soulevant son bord avant (1) et en la tirant vers l'extérieur (2).
2. Pour le réinstaller, placez-le sur les pattes des deux côtés et poussez-le vers la position la plus en arrière jusqu'à ce que l'arrière de l'étagère soit fixé à l'intérieur des fentes sur les côtés.

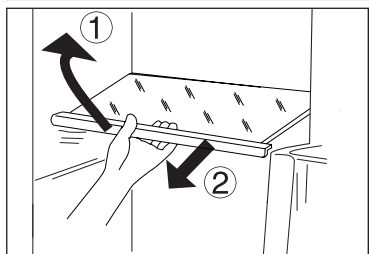

## **i** Remarque :

Assurez-vous que toutes les extrémités d'une clayette sont au même niveau.

## Tiroir My Zone

Dans ce compartiment, le niveau d'humidité est inférieur à celui du compartiment réfrigérateur. Ce tiroir permet de conserver des aliments frais, des aliments se refroidissant rapidement et des fruits et légumes.



## Tiroir Humidity box

Dans ce compartiment, le taux d'humidité est d'environ 90 %. Il est contrôlé automatiquement par le système et convient au stockage des fruits, légumes, salades, etc.



## **i** Remarque :

- ▶ Ne retirez pas le couvercle en plastique à l'intérieur des deux zones. Ils maintiennent l'humidité.
- ▶ Il est déconseillé de conserver les fruits sensibles au froid comme l'ananas, l'avocat, les bananes et les pamplemousses dans ces deux tiroirs.
- ▶ Le taux d'humidité peut être inférieur à 90 % avec de petites quantités de légumes, c'est pourquoi il est préférable d'y mettre de grandes quantités de légumes.

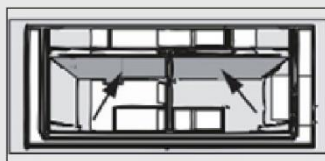

## Compartiment Switch Zone

L'appareil est équipé d'un compartiment Switch Zone. En fonction de l'objectif souhaité, il est possible de choisir la température par degré. La température peut être réglée entre -18 °C et +5 °C :





### Porte-bouteilles/balconnets de porte amovibles

Les balconnets de porte peuvent être retirés pour le nettoyage :

Placez les mains de chaque côté du balconnet, soulevez-le (1) et tirez-le (2).

Pour insérer le balconnet de porte, vous devez suivre les étapes ci-dessus dans l'ordre inverse.

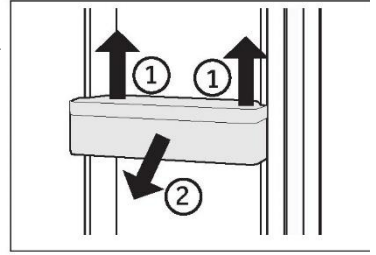

### OPTION : Indicateur de température OK

L'indicateur de température OK peut être utilisé pour déterminer les températures inférieures à +4 °C. Réduisez progressivement la température s'il n'indique pas « OK ».

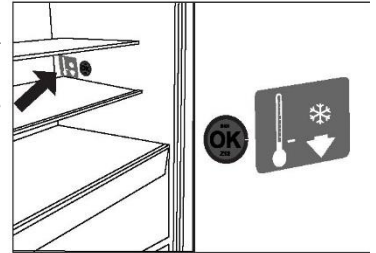

### Remarque :

Lorsque vous allumez l'appareil, il peut falloir jusqu'à 12 heures pour que les températures appropriées soient atteintes.

### Tiroir amovible

Pour retirer le tiroir, sortez-le au maximum (1), soulevez-le et retirez-le (2).

Pour introduire le tiroir, vous devez effectuer les étapes ci-dessus dans l'ordre inverse.

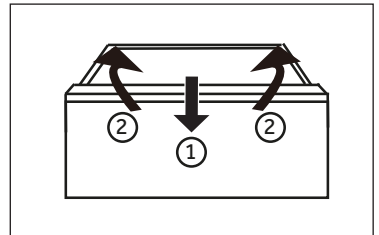

### Conservation d'éléments de grande taille

Les aliments surgelés de grande taille peuvent être conservés après :

- ▶ retirer le bac de congélation supérieur, ou
- ▶ après avoir retiré les deux bacs de congélation supérieurs ainsi que le tiroir de congélation central et stocké les aliments directement sur les bacs de congélation inférieurs.

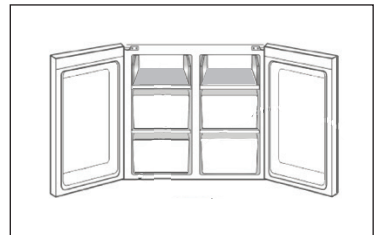

### La lumière

La lumière LED à l'intérieur s'allume lorsque la porte est ouverte. Le fonctionnement des lampes n'est affecté par aucun des autres réglages de l'appareil.



## Conseils d'économie d'énergie

- ▶ Assurez-vous que l'appareil est bien ventilé (voir INSTALLATION).
- ▶ N'installez pas l'appareil en plein soleil ou à proximité de sources de chaleur (par ex. cuisinières, chauffages).
- ▶ Évitez une température inutilement basse dans l'appareil. Plus vous réglez bas la température de l'appareil, plus la consommation d'énergie augmente.
- ▶ Des fonctions comme POWER- FREEZE consomment plus d'énergie.
- ▶ Laissez les aliments chauds refroidir avant de les mettre dans l'appareil.
- ▶ Ouvrez la porte de l'appareil le moins souvent et le plus rapidement possible.
- ▶ Ne remplissez pas trop l'appareil pour éviter de bloquer la circulation de l'air.
- ▶ Évitez l'air dans l'emballage des aliments.
- ▶ Gardez les joints de la porte propres afin que la porte se ferme toujours correctement.
- ▶ Décongelez les aliments surgelés dans le compartiment de rangement du réfrigérateur.
- ▶ La configuration la plus économe en énergie exige que l'appareil conserve les tiroirs, la boîte de nourriture et les clayettes en parfait état, et les aliments doivent être placés le plus loin possible des orifices de sortie de la conduite.



## AVERTISSEMENT !

Débranchez l'appareil de l'alimentation électrique avant de le nettoyer.

### Nettoyage

Nettoyez l'appareil lorsqu'il n'y a qu'un peu de nourriture ou qu'il n'y a pas de nourriture à l'intérieur.

L'appareil doit être nettoyé toutes les quatre semaines pour un bon entretien et pour éviter les mauvaises odeurs des aliments conservés à l'intérieur.



## AVERTISSEMENT !

- ▶ Ne nettoyez pas l'appareil à l'aide de brosses dures, de brosses métalliques, de détergents en poudre, d'essence, d'acétate d'amyle, d'acétone et de solutions organiques similaires, d'acides ou de solutions alcalines. Nettoyez-le avec un détergent spécial pour réfrigérateur afin d'éviter de l'endommager.
- ▶ Ne pulvérisiez pas et ne rincez pas l'appareil pendant le nettoyage.
- ▶ N'utilisez pas de jet d'eau ou de vapeur pour nettoyer l'appareil.
- ▶ Ne nettoyez pas les clayettes froides en verre à l'eau chaude. Un changement soudain de température peut casser le verre.
- ▶ Ne touchez pas la surface intérieure du compartiment de l'appareil, en particulier avec les mains mouillées, car vos mains peuvent geler sur la surface.
- ▶ En cas de réchauffement, vérifiez l'état des produits surgelés.

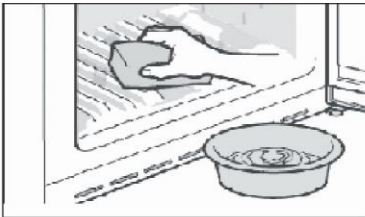

- ▶ Gardez toujours le joint de la porte propre.
- ▶ Nettoyez l'intérieur et le bâti de l'appareil à l'aide d'une éponge imbibée d'eau tiède et de détergent neutre.

1. Veuillez frotter l'intérieur et l'extérieur du réfrigérateur, y compris le joint de porte, le balconnet de porte, les clayettes en verre, les boîtes, etc., avec un torchon doux ou une éponge imbibée d'eau chaude (vous pouvez ajouter un détergent neutre dans l'eau chaude).
  2. S'il y a du liquide renversé, retirez toutes les parties contaminées, rincez-les directement sous l'eau du robinet, séchez-les et remettez-les dans le réfrigérateur.
  3. S'il y a de la crème (par exemple de la crème, de la crème glacée qui fond), retirez toutes les parties contaminées, placez-les dans de l'eau chaude à 40 °C pendant un certain temps, puis rincez-les à l'eau courante, séchez-les et remettez-les dans le réfrigérateur.
  4. Si une petite partie ou un élément reste coincé à l'intérieur du réfrigérateur (entre les clayettes ou les tiroirs), utilisez une petite brosse souple pour l'éliminer. Si vous ne pouvez pas atteindre la pièce, veuillez contacter le service clientèle Haier
- ▶ Rincez et séchez avec un chiffon doux.
  - ▶ Ne nettoyez aucune des parties de l'appareil au lave-vaisselle.
  - ▶ Attendez au moins 5 minutes avant de redémarrer l'appareil, car le démarrage fréquent risque d'endommager le compresseur.

### Dégivrage

Le dégivrage des compartiments réfrigérateur et congélateur se fait automatiquement ; aucune opération manuelle n'est nécessaire.

## Remplacement des lampes LED



### AVERTISSEMENT !

Ne remplacez pas la lampe LED vous-même, elle ne doit être remplacée que par le fabricant ou l'agent de maintenance agréé.

La lampe utilise la LED comme source de lumière, avec une faible consommation d'énergie et une longue durée de vie. En cas d'anomalie, veuillez contacter le service clientèle. Reportez-vous au paragraphe SERVICE CLIENTÈLE.

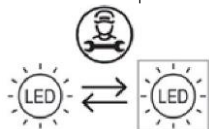

Source de lumière remplaçable (LED uniquement) par un professionnel.

Ce produit contient une source de lumière appartenant à la classe d'efficacité énergétique E.

Compartment	Tension	Classe d'efficacité énergétique	Modèle
Lampe arrière du réfrigérateur	12 V	E	
Congélateur	12 V	E	HCR7918EIMP
Switch Zone	12 V	E	HCR7918EIMB
Lampe de la poignée	12 V	E	HCR7918EIMP (UK)
*Lampe de projection	12 V	E	HCR7918ENMP

\*Uniquement pour le modèle HCR7918EIMP/HCR7918EIMB/HCR7918EIMP (Royaume-Uni)

### Non-utilisation pendant une période plus longue

Si l'appareil n'est pas utilisé pendant une période prolongée et que vous n'utiliserez pas la fonction Vacances pour le réfrigérateur :

- ▶ Sortez les aliments.
- ▶ Débranchez le cordon d'alimentation.
- ▶ Nettoyez l'appareil selon les instructions ci-dessus.
- ▶ Gardez les portes ouvertes pour éviter la formation de mauvaises odeurs à l'intérieur.



### Remarque

N'éteignez l'appareil que si cela est strictement nécessaire.

### Déplacement de l'appareil

1. Retirez tous les aliments et débranchez l'appareil.
2. Fixez les clayettes et les autres parties mobiles dans le réfrigérateur et dans le congélateur avec du ruban adhésif.
3. N'inclinez pas le réfrigérateur à plus de 45° pour éviter d'endommager le système de réfrigération.



### AVERTISSEMENT !

- ▶ Ne soulevez pas l'appareil par ses poignées.
- ▶ Ne placez jamais l'appareil à l'horizontale sur le sol.

Vous pouvez résoudre de nombreux problèmes vous-même sans expertise spécifique. En cas de problème, veuillez vérifier toutes les possibilités indiquées et suivre les instructions ci-dessous avant de contacter un service après-vente. Reportez-vous au paragraphe SERVICE CLIENTÈLE.



## AVERTISSEMENT !

- ▶ Avant l'entretien, désactivez l'appareil et débranchez la fiche secteur de la prise secteur.
- ▶ L'équipement électrique ne doit être entretenu que par des experts électriques qualifiés, car des réparations inappropriées peuvent causer des dommages consécutifs considérables.
- ▶ Une alimentation endommagée ne devrait être remplacée que par le fabricant, son agent de maintenance ou des personnes avec une qualification similaire de manière à éviter tout danger.

Problème	Cause possible	Solution possible
Le compresseur ne fonctionne pas.	<ul style="list-style-type: none"> <li>• La fiche secteur n'est pas branchée dans la prise secteur.</li> <li>• L'appareil est en cours de dégivrage</li> </ul>	<ul style="list-style-type: none"> <li>• Branchez la fiche secteur.</li> <li>• C'est normal pour un dégivrage automatique</li> </ul>
L'appareil fonctionne fréquemment ou fonctionne trop longtemps.	<ul style="list-style-type: none"> <li>• La température intérieure ou extérieure est trop élevée.</li> <li>• L'appareil a été hors tension pendant un certain temps.</li> <li>• Une porte de l'appareil n'est pas bien fermée.</li> <li>• La porte a été ouverte trop fréquemment ou trop longtemps.</li> <li>• Le réglage de la température du compartiment congélateur est trop bas.</li> <li>• Le joint de la porte est sale, usé, fissuré ou ne correspond pas.</li> <li>• La circulation de l'air requise n'est pas garantie.</li> </ul>	<ul style="list-style-type: none"> <li>• Dans ce cas, il est normal que l'appareil fonctionne plus longtemps.</li> <li>• Normalement, il faut 8 à 12 heures pour que l'appareil refroidisse complètement.</li> <li>• Fermez la porte/le tiroir et assurez-vous que l'appareil est situé sur un sol à niveau et qu'il n'y a pas d'aliment ou de récipient bloquant la porte.</li> <li>• N'ouvrez pas trop souvent la porte/le tiroir.</li> <li>• Réglez une température plus élevée jusqu'à l'obtention d'une température satisfaisante dans le réfrigérateur. Il faut 24 heures pour que la température du réfrigérateur devienne stable.</li> <li>• Nettoyez le joint de la porte/du tiroir ou faites-le remplacer par le service clientèle.</li> <li>• Assurez une ventilation adéquate.</li> </ul>
L'intérieur du réfrigérateur est sale et/ou sent.	<ul style="list-style-type: none"> <li>• L'intérieur du réfrigérateur a besoin de nettoyage.</li> <li>• Des aliments à forte odeur sont conservés au réfrigérateur.</li> </ul>	<ul style="list-style-type: none"> <li>• Nettoyez l'intérieur du réfrigérateur.</li> <li>• Enveloppez soigneusement les aliments.</li> </ul>
L'appareil émet des sons anormaux.	<ul style="list-style-type: none"> <li>• L'appareil n'est pas situé sur un sol plan.</li> <li>• L'appareil touche un objet situé à proximité.</li> </ul>	<ul style="list-style-type: none"> <li>• Réglez le pied pour mettre l'appareil à niveau.</li> <li>• Retirez les objets autour de l'appareil.</li> </ul>

Problème	Cause possible	Solution possible
Il ne fait pas suffisamment froid à l'intérieur de l'appareil.	<ul style="list-style-type: none"> <li>• La température réglée est trop élevée.</li> <li>• Des produits trop chauds ont été stockés.</li> <li>• Trop d'aliments ont été mis à l'intérieur en même temps.</li> <li>• Les aliments sont trop proches les uns des autres.</li> <li>• Une porte/un tiroir de l'appareil n'est pas bien fermé(e).</li> <li>• La porte/le tiroir a été ouvert(e) trop fréquemment ou trop longtemps.</li> </ul>	<ul style="list-style-type: none"> <li>• Réinitialisez la température.</li> <li>• Laissez toujours refroidir les aliments avant de les mettre à l'intérieur.</li> <li>• Conservez toujours de petites quantités d'aliments.</li> <li>• Laissez de la place entre plusieurs aliments pour permettre la circulation de l'air.</li> <li>• Fermez la porte/le tiroir.</li> <li>• N'ouvrez pas trop souvent la porte/le tiroir.</li> </ul>
Il fait trop froid à l'intérieur de l'appareil.	<ul style="list-style-type: none"> <li>• La température réglée est trop basse.</li> <li>• La fonction Super congélation/Super refroidissement est activée ou fonctionne trop longtemps.</li> </ul>	<ul style="list-style-type: none"> <li>• Réinitialisez la température.</li> <li>• Éteignez la fonction Super congélation/Super refroidissement.</li> </ul>
Formation d'humidité à l'intérieur du compartiment du réfrigérateur.	<ul style="list-style-type: none"> <li>• Le climat est trop chaud et trop humide.</li> <li>• Une porte/un tiroir de l'appareil n'est pas bien fermé(e).</li> <li>• La porte/le tiroir a été ouvert(e) trop fréquemment ou trop longtemps.</li> <li>• Les récipients contenant des aliments ou des liquides sont laissés ouverts.</li> </ul>	<ul style="list-style-type: none"> <li>• Augmentez la température.</li> <li>• Fermez la porte/le tiroir.</li> <li>• N'ouvrez pas trop souvent la porte/le tiroir.</li> <li>• Laissez refroidir les aliments chauds à température ambiante et couvrez les aliments et les liquides.</li> </ul>
L'humidité s'accumule sur le réfrigérateur à l'extérieur de la surface ou entre les portes/la porte et le tiroir.	<ul style="list-style-type: none"> <li>• Le climat est trop chaud et trop humide.</li> <li>• La porte n'est pas fermée hermétiquement. L'air froid de l'appareil et l'air chaud à l'extérieur de celui-ci se condense.</li> </ul>	<ul style="list-style-type: none"> <li>• C'est normal dans un climat humide et cela va changer lorsque l'humidité diminuera.</li> <li>• Assurez-vous que la porte/le tiroir est bien fermé(e).</li> </ul>
Glace dure et givre dans le compartiment congélateur.	<ul style="list-style-type: none"> <li>• Les produits n'ont pas été correctement emballés.</li> <li>• Une porte/un tiroir de l'appareil n'est pas bien fermé(e).</li> <li>• La porte/le tiroir a été ouvert(e) trop fréquemment ou trop longtemps.</li> <li>• Le joint de la porte/du tiroir est sale, usé, fissuré ou ne correspond pas.</li> <li>• Quelque chose à l'intérieur empêche la porte/le tiroir de se fermer correctement.</li> </ul>	<ul style="list-style-type: none"> <li>• Emballez toujours bien les produits.</li> <li>• Fermez la porte/le tiroir.</li> <li>• N'ouvrez pas trop souvent la porte/le tiroir.</li> <li>• Nettoyez le joint de la porte/du tiroir ou remplacez-les par des joints neufs.</li> <li>• Repositionnez les clayettes, les balconnets de porte ou les récipients à l'intérieur pour permettre à la porte/au tiroir de se fermer.</li> </ul>
Les côtés de l'appareil et de la bande de la porte se réchauffent.	<ul style="list-style-type: none"> <li>• -</li> </ul>	<ul style="list-style-type: none"> <li>• Cela est normal.</li> </ul>

Problème	Cause possible	Solution possible
L'appareil émet des sons anormaux.	<ul style="list-style-type: none"> <li>L'appareil n'est pas situé sur un sol plan.</li> <li>L'appareil touche un objet situé à proximité.</li> </ul>	<ul style="list-style-type: none"> <li>Réglez le pied pour mettre l'appareil à niveau.</li> <li>Retirez les objets autour de l'appareil.</li> </ul>
Un léger son doit être entendu comme celui de l'eau courante.	<ul style="list-style-type: none"> <li>-</li> </ul>	<ul style="list-style-type: none"> <li>Cela est normal.</li> </ul>
Un bip d'alarme retentit.	<ul style="list-style-type: none"> <li>La porte du compartiment de rangement du réfrigérateur est ouverte.</li> </ul>	<ul style="list-style-type: none"> <li>Fermez la porte.</li> </ul>
Vous entendrez un petit hum.	<ul style="list-style-type: none"> <li>Le système anti-condensation fonctionne</li> </ul>	<ul style="list-style-type: none"> <li>Cela empêche la condensation et est normal</li> </ul>
Le système d'éclairage ou de refroidissement à l'intérieur ne fonctionne pas.	<ul style="list-style-type: none"> <li>La fiche secteur n'est pas branchée dans la prise secteur.</li> <li>L'alimentation n'est pas intacte.</li> <li>La lampe LED est hors service.</li> </ul>	<ul style="list-style-type: none"> <li> Branchez la fiche secteur.</li> <li>Vérifiez l'alimentation électrique de la pièce. Appelez la société d'électricité locale !</li> <li> Veuillez appeler le service technique pour faire changer la lampe.</li> </ul>
Fuite d'eau ou goutte à goutte du bec du distributeur d'eau.	<ul style="list-style-type: none"> <li>Le réservoir d'eau n'est pas installé correctement</li> <li>Le bec du distributeur d'eau n'est pas bien vissé sur le réservoir.</li> <li>L'anneau O en silicone blanc manque du bec verseur de l'eau.</li> </ul>	<ul style="list-style-type: none"> <li>Remplacez le réservoir d'eau dans la porte du réfrigérateur, assurez-vous qu'il est poussé complètement dans la porte.</li> <li>Le bec verseur est vissé fermement sur le réservoir d'eau.</li> <li>Vérifiez que le bec verseur de l'eau est muni d'un anneau O en silicone blanc à l'extrémité du réservoir avant d'installer le bec verseur de l'eau sur le réservoir d'eau.</li> </ul>

Problème	Cause possible	Solution possible
La machine à glaçons automatique ne produit pas de glaçons ou produit une petite quantité de glaçons.	<ul style="list-style-type: none"> <li>• Ne raccordez pas le tuyau d'alimentation en eau à l'appareil et ouvrez la vanne d'alimentation.</li> <li>• Le tuyau d'alimentation en eau est plié.</li> <li>• Distribution d'une grande quantité de glaçons récemment.</li> <li>• La fonction machine à glaçons n'est pas activée.</li> <li>• La porte de l'appareil est ouverte fréquemment.</li> <li>• La porte de l'appareil n'est pas complètement fermée.</li> </ul>	<ul style="list-style-type: none"> <li>• Raccordez le tuyau d'alimentation en eau à l'appareil et ouvrez complètement la vanne d'alimentation.</li> <li>• Redressez le tuyau d'alimentation en eau.</li> <li>• Il faut environ 24 heures pour produire plus de glaçons dans la machine à glaçons automatique. Veuillez attendre.</li> <li>• Activez « marche/arrêt glaçons ».</li> <li>• Si vous ouvrez fréquemment la porte de l'appareil, de l'air froid s'échappe, ce qui diminue la vitesse de production des glaçons. N'ouvrez pas et ne fermez pas fréquemment la porte de l'appareil.</li> <li>• Fermez complètement la porte de l'appareil.</li> </ul>
L'appareil ne fournit pas de glaçons.	<ul style="list-style-type: none"> <li>• La fonction Glaçons ou Glace pilée n'est pas sélectionnée.</li> <li>• Le parcours des glaçons est bloqué.</li> <li>• La fonction Glaçons ou Glace pilée n'est pas sélectionnée.</li> <li>• Le parcours des glaçons est bloqué.</li> </ul>	<ul style="list-style-type: none"> <li>• Dans le panneau de commande, sélectionnez les modes glaçons et glace pilée alternativement pour obtenir des glaçons et de la glace pilée.</li> <li>• Vérifiez les glaçons et nettoyez le parcours des glaçons régulièrement.</li> </ul>
L'eau ne sort pas.	<ul style="list-style-type: none"> <li>• La vanne d'alimentation peut être coupée.</li> <li>• Le réservoir du distributeur d'eau peut être vide.</li> <li>• Le tuyau d'alimentation en eau est plié.</li> <li>• Utilisation d'eau non filtrée.</li> <li>• Le filtre à eau est bouché ou le filtre n'est pas installé.</li> <li>• L'eau dans le réservoir est gelée parce que les commandes sont trop froides.</li> </ul>	<ul style="list-style-type: none"> <li>• Ouvrez la vanne d'alimentation en eau.</li> <li>• Remplissez le réservoir du distributeur d'eau.</li> <li>• Redressez le tuyau d'alimentation en eau.</li> <li>• Remplacez le filtre à eau à l'avance.</li> <li>• Remplacez le filtre à eau.</li> <li>• Réglez la commande du réfrigérateur sur un réglage plus chaud et attendez 24 heures. Si vous n'obtenez pas de distribution d'eau au bout de 24 heures, appelez le service après-vente.</li> </ul>
De l'eau fuit du distributeur.	<ul style="list-style-type: none"> <li>• De l'air peut être présent dans le système de la conduite d'eau, ce qui provoque l'écoulement de l'eau après la distribution.</li> </ul>	<ul style="list-style-type: none"> <li>• Faites couler de l'eau pendant au moins 3 minutes pour évacuer l'air du système.</li> </ul>
L'eau a un goût étrange.	<ul style="list-style-type: none"> <li>• L'eau purifiée ou l'eau froide n'a pas été utilisée pendant une période prolongée.</li> <li>• Un filtre expiré est utilisé.</li> </ul>	<ul style="list-style-type: none"> <li>• Faites couler de l'eau pendant au moins 3 minutes.</li> <li>• Remplacez le filtre à eau.</li> </ul>



Pour contacter l'assistance technique, visitez notre site web : <https://corporate.haier-europe.com/en/> Dans la rubrique « site web », choisissez la marque de votre produit et votre pays. Vous serez redirigé vers le site web spécifique où vous trouverez le numéro de téléphone et le formulaire pour contacter l'assistance technique.

### **Coupure de courant**

En cas de coupure de courant, les aliments devraient rester froids en toute sécurité pendant 5 heures environ. Suivez ces conseils pendant une coupure de courant prolongée, en particulier en été :

- ▶ Ouvrez la porte/le tiroir le moins possible.
- ▶ Ne mettez pas d'aliments supplémentaires dans l'appareil pendant une coupure de courant.
- ▶ Si un préavis de coupure de courant est donné et que la durée de la coupure est supérieure à 5 heures, préparez des glaçons et placez-les dans un récipient en haut du compartiment réfrigérateur.
- ▶ Une inspection des produits est requise immédiatement après la coupure de courant.
- ▶ Étant donné que la température du réfrigérateur augmentera lors d'une coupure de courant ou d'une autre panne, la durée de conservation et la qualité alimentaire des aliments seront réduites. Tout aliment décongelé doit être consommé ou cuit et recongelé (le cas échéant) peu de temps après afin de prévenir les risques pour la santé.

### **Fonction mémoire pendant la coupure de courant**

Lorsque le courant revient, l'appareil continue à fonctionner avec les réglages réglés avant la panne de courant.

## Déballage



### AVERTISSEMENT !

- ▶ L'appareil est lourd. Manipulez-le toujours avec au moins deux personnes.
- ▶ Conservez tous les emballages hors de la portée des enfants, puis jetez-les d'une manière respectueuse de l'environnement.
- ▶ Sortez l'appareil de l'emballage.
- ▶ Retirez tous les matériaux d'emballage.

## Conditions environnementales

La température ambiante doit toujours être comprise entre 10 °C et 43 °C, car elle peut influencer sur la température à l'intérieur de l'appareil et sa consommation d'énergie. N'installez pas l'appareil à proximité d'autres appareils générant de la chaleur (fours, réfrigérateurs) sans isolation.

## Espace requis

Espace requis lorsque la porte est ouverte :

W1 = 1217 mm

W2=1528 mm

D1=629 mm

D2=1110 mm

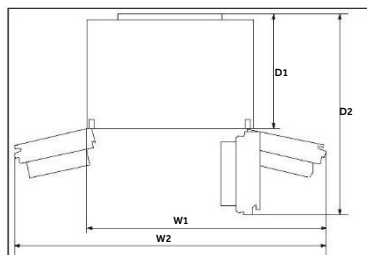

## Coupe transversale de ventilation

Pour obtenir une ventilation suffisante de l'appareil pour des raisons de sécurité, il convient de respecter les informations relatives aux coupes transversales de ventilation requises.

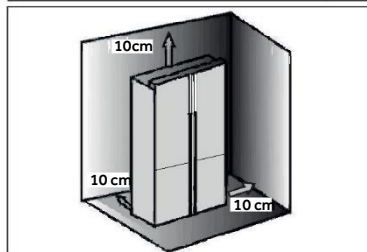

## Alignement de l'appareil

L'appareil doit être placé sur une surface plane et solide.

1. Inclinez légèrement le réfrigérateur vers l'arrière.
2. Réglez les pieds au niveau souhaité.

Assurez-vous que la distance entre le mur et le côté de la charnière est d'au moins 10 cm pour que la porte s'ouvre correctement.

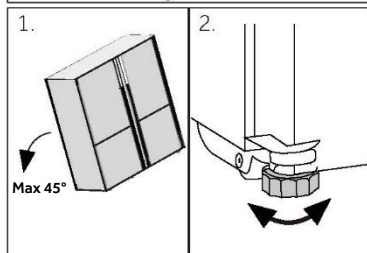

### Remarque :

Pour un appareil autonome : cet appareil de réfrigération n'est pas destiné à être utilisé comme un appareil encastré

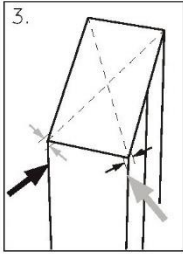

3. La stabilité peut être vérifiée en alternant les diagonales. Le léger flottement doit être le même dans les deux directions. Dans le cas contraire, le cadre peut se déformer ; cela se traduit par des fuites au niveau des joints de la porte. Une faible tendance vers l'arrière facilite la fermeture des portes.

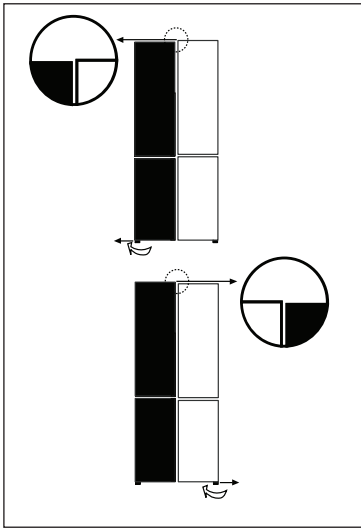

### Réglage fin des portes

Si les portes ne se retrouvent pas au même niveau, vous pouvez y remédier de la manière suivante :

#### A) En utilisant un pied réglable

Faites tourner le pied réglable selon le sens de la flèche pour faire tourner le pied vers le haut ou vers le bas.

Contactez le service après-vente si besoin.



#### Remarque :

Dans l'utilisation future du réfrigérateur, les portes peuvent se retrouver désalignées à cause du poids des aliments stockés. Veuillez ensuite les ajuster selon les méthodes ci-dessus.

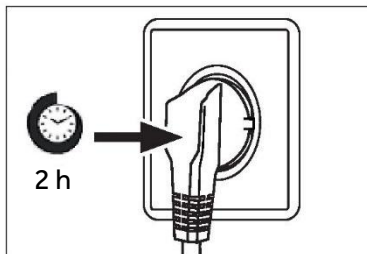

## Temps d'attente

L'huile de lubrification sans entretien se trouve dans la capsule du compresseur. Cette huile peut passer par le système fermé de tuyauterie pendant le transport incliné. Avant de brancher l'appareil sur l'alimentation électrique, vous devez attendre au moins 2 heures afin que l'huile revienne dans la capsule.

## Branchement électrique

### Avant chaque branchement, vérifiez si :

- ▶ l'alimentation, la prise et le fusible sont adaptés à la plaque signalétique.
- ▶ la prise de courant est mise à la terre et sans multiprise ni rallonge.
- ▶ la fiche d'alimentation et la prise sont adaptées l'une à l'autre.

Branchez la fiche sur une prise domestique correctement installée.



## AVERTISSEMENT !

Pour éviter tout risque, un câble d'alimentation endommagé doit être remplacé par le service à la clientèle (voir carte de garantie).

## Modèles de glace et d'eau et de glace automatique

- ▶ Votre réfrigérateur à glace et à eau et à glace automatique doit être installé par un plombier qualifié ou un technicien d'entretien formé et agréé par Haier, car une plomberie incorrecte peut entraîner des fuites d'eau.
- ▶ Les appareils Haier n'acceptent pas la responsabilité des dommages (y compris les dégâts d'eau) causés par une installation ou une plomberie défectueuse.



### Remarque :

Retirez les bacs de porte de la position A et installez-les en position B avant de l'utiliser pour la première fois.

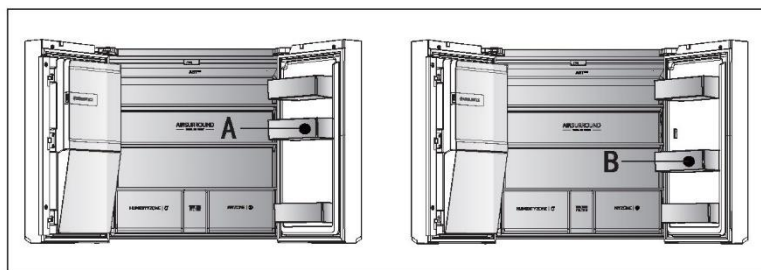
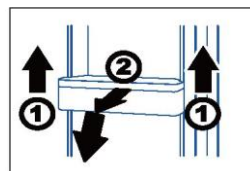

- ▶ En tenant le bord avant des bacs d'une main et en tapant alternativement le fond des bacs dans le sens de la flèche 1 avec l'autre main. Une fois que les bacs sont sortis du corps de la porte, tournez vers l'avant et vers le bas dans le sens de la flèche 2 pour les sortir et installez-les en position B.



### AVERTISSEMENT !

- ▶ Ne le raccordez qu'à l'alimentation en eau potable. Le filtre à eau filtre uniquement les impuretés dans l'eau et rend les glaçons propres et hygiéniques. Il ne peut stériliser ou détruire des germes ou d'autres substances nocives.
- ▶ Une pression d'eau trop élevée dans le tuyau peut endommager l'appareil. Installez un réducteur de pression lorsque la pression de l'eau dans le tuyau dépasse 0,6 MPa.
- ▶ Avant le raccordement, vérifiez si l'eau est propre et claire.

Fiche du produit selon la réglementation UE n° 2019/2016

Marque	Haier	Haier
Nom du modèle / identifiant	HCR7918EIMP HCR7918EIMB HCR7918EIMP (UK)	HCR7918ENMP
Catégorie du modèle	Réfrigérateur- congélateur	Réfrigérateur- congélateur
Classe d'efficacité énergétique	E	E
Consommation d'énergie annuelle (kWh/an) (1)	357	-
Volume total (L)	601	-
Volume du réfrigérateur (L)	323	-
Volume du congélateur (L)	131	-
Volume du compartiment à température variable (L)	135	-
Volume du compartiment Zéro étoile (L)	12	-
Nombre d'étoiles		
Température des autres compartiments > 14 °C	Non applicable	Non applicable
Système sans givre	Oui	Oui
Capacité de congélation (kg/24h)	6	6
Classe climatique (2)	SN-N-ST	SN-N-ST
Classe d'émission de bruit et émissions acoustiques dans l'air (db(A) re 1pW)	C(38)	C(38)
Temps de montée en température (h)	9	9
Capacité de fabrication de glaçons	1,4 kg/24h	-
Type d'appareil	autonome	autonome
Autres	Avec la machine à glaçons dans la porte	-

Explications :

- Oui, fonction présente

(1) Sur la base des résultats de l'essai de conformité aux normes pendant plus de 24 heures. La consommation réelle dépend de l'utilisation et de l'emplacement de l'appareil.

(2) Classe climatique SN : Cet appareil est destiné à être utilisé à une température ambiante comprise entre + 10 °C et +32 °C

Classe climatique N : Cet appareil est destiné à être utilisé à une température ambiante comprise entre + 16°C et +32 °C

Classe climatique ST : Cet appareil est destiné à être utilisé à une température ambiante comprise entre + 16°C et +38°C

Classe climatique T : Cet appareil est destiné à être utilisé à une température ambiante comprise entre + 16°C et +43°C

### Données techniques supplémentaires

Tension / Fréquence	220-240 V ~/50 Hz
Courant d'entrée (A)	2 (HCR7918EIMP/HCR7918EIMB/HCR7918EIMP(UK)) 1,8 (HCR7918ENMP)
Fusible principal (A)	16
Réfrigérant	R600a
Dimensions (H/L/P en mm)	1775 / 908 / 750

Nous recommandons notre Service Clientèle Haier et l'utilisation de pièces détachées d'origine.

Si vous rencontrez un problème avec votre appareil, veuillez d'abord consulter le paragraphe DÉPANNAGE.

Si vous ne trouvez pas de solution, veuillez contacter

- ▶ votre revendeur local ou
- ▶ notre centre de service d'appel européen (voir les numéros de téléphone ci-dessous) ou
- ▶ l'espace Service & Assistance à l'adresse [www.haier.com](http://www.haier.com) où vous pouvez activer la demande de service et trouver également les FAQ.

Pour contacter notre Service, assurez-vous que vous disposez des données suivantes. Les informations se trouvent sur la plaque signalétique.

Modèle \_\_\_\_\_

N° de série \_\_\_\_\_

Vérifiez également la carte de garantie fournie avec le produit en cas de garantie.

## Centre de service d'appel européen

Pays*	Numéro de téléphone	Coûts
<b>Haier Italie (IT)</b>	199 100 912	
<b>Haier Espagne (ES)</b>	902 509 123	
<b>Haier Allemagne (DE)</b>	0180 5 39 39 99	<ul style="list-style-type: none"><li>• 14 centimes/min ligne fixe</li><li>• max 42 centimes/min mobile</li></ul>
<b>Haier Autriche (AT)</b>	0820 001 205	<ul style="list-style-type: none"><li>• 14,53 centimes/min ligne fixe</li><li>• max 20 centimes/min pour tous les autres</li></ul>
<b>Haier Royaume-Uni (UK)</b>	0333 003 8122	
<b>Haier France (FR)</b>	0980 406 409	



\* Pour d'autres pays, veuillez vous référer à [www.haier.com](http://www.haier.com)

Haier Europe Trading S.r.l

Filiale Royaume-Uni

Westgate House, Westgate, Ealing

Londres, W5 1YY

\*Durée de la garantie de l'appareil de réfrigération :

La garantie minimale est : 2 ans pour les pays de l'UE, 3 ans pour la Turquie, 1 an pour le Royaume-Uni, 1 an pour la Russie, 3 ans pour la Suède, 2 ans pour la Serbie, 5 ans pour la Norvège, 1 an pour le Maroc, 6 mois pour l'Algérie, aucune garantie légale pour la Tunisie.

\*La période des pièces détachées pour la réparation de l'appareil :

Les thermostats, les capteurs de température, les circuits imprimés et les sources de lumière sont disponibles pendant une période minimale de 7 ans après la mise sur le marché de la dernière unité du modèle. Poignées de porte, charnières de porte, bacs et paniers pendant une période minimale de 7 ans et joints de porte pendant une période minimale de 10 ans, après la mise sur le marché de la dernière unité du modèle.

\*Pour plus d'informations sur le produit, consultez <https://eprel.ec.europa.eu/> ou scannez le code QR sur l'étiquette énergétique fournie avec l'appareil.

2022 version A

**Haier**



0060533033



Manuale per l'utente

Frigorifero-Congelatore

HCR7918EIMP

HCR7918EIMB

HCR7918EIMP (Regno Unito)

HCR7918ENMP

IT

**Haier**

## Grazie per aver acquistato un prodotto Haier.

Leggere attentamente queste istruzioni prima di utilizzare l'elettrodomestico. Le istruzioni contengono informazioni importanti per ottimizzare l'uso dell'elettrodomestico e garantire l'installazione, l'uso e la manutenzione sicuri e corretti.

Conservare il presente manuale in un luogo comodo, in modo da poterlo sempre consultare per un uso sicuro e corretto dell'elettrodomestico.

Se l'elettrodomestico viene venduto, ceduto o abbandonato in caso di trasloco, trasferire anche il presente manuale in modo che il nuovo proprietario possa comprendere l'uso dell'elettrodomestico e delle avvertenze di sicurezza.



### Legenda

#### Avvertenza - Informazioni importanti per la sicurezza



Informazioni generali e consigli



Informazioni ambientali

### Smaltimento



Contribuire a proteggere l'ambiente e la salute umana. Collocare l'imballo in appositi contenitori affinché venga riciclato. Contribuire al riciclo dei rifiuti delle apparecchiature elettriche ed elettroniche. Non smaltire gli elettrodomestici contrassegnati con questo simbolo assieme ai rifiuti domestici. Conferire il prodotto presso la struttura di riciclo locale o rivolgersi all'ufficio comunale preposto.



## AVVERTENZA!

### Pericolo di lesioni o soffocamento!

I refrigeranti e i gas devono essere smaltiti in maniera professionale. Accertarsi che la tubazione del circuito del refrigerante non sia danneggiata prima di smaltirla correttamente. Scollegare l'elettrodomestico dalla rete elettrica. Tagliare il cavo di alimentazione e smaltirlo. Rimuovere vassoi e cassette, fermaporte e guarnizioni, per evitare che bambini e animali domestici rimangano chiusi nell'elettrodomestico.

Informazioni per la sicurezza .....	4
Descrizione del prodotto.....	10
Pannello di controllo .....	11
Utilizzo .....	14
Dotazioni .....	32
Cura e pulizia .....	35
Soluzione dei problemi .....	36
Installazione .....	42
Dati tecnici .....	46
Assistenza clienti .....	48

## Accessori

Controllare gli accessori e la documentazione in base al seguente elenco:

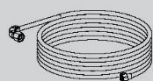

\*Tubo  
dell'acqua

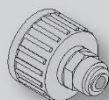

\*Connettore  
acqua



Etichetta  
energetica



Scheda della  
garanzia



Manuale  
per l'utente  
Adesivo "OK".  
Manuale d'uso

\*Nota: Solo per il modello HCR7918EIMP/HCR7918EIMB/HCR7918EIMP (Regno Unito)

## Prima di accendere l'elettrodomestico per la prima volta, leggere i seguenti consigli sulla sicurezza!



### AVVERTENZA!

#### Operazioni preliminari al primo utilizzo

- ▶ Accertarsi dell'assenza di danni dovuti al trasporto.
- ▶ Rimuovere tutti gli elementi di imballo e tenerli fuori dalla portata dei bambini.
- ▶ Per garantire la totale efficienza del circuito del refrigerante, attendere almeno due ore prima di installare l'elettrodomestico.
- ▶ L'elettrodomestico deve essere maneggiato sempre da almeno due persone perché è pesante.

#### Installazione

- ▶ Installare l'elettrodomestico in un luogo asciutto e ben ventilato. Lasciare uno spazio libero di almeno 10 cm sopra e attorno all'elettrodomestico.
- ▶ Non collocare mai l'elettrodomestico in zone umide o soggette a schizzi d'acqua. Pulire e asciugare schizzi e macchie d'acqua con un panno morbido e pulito.
- ▶ Non installare l'elettrodomestico esposto alla luce diretta del sole o in prossimità di fonti di calore (ad es. stufe o radiatori).
- ▶ Installare l'elettrodomestico a livello in un'area adatta alle dimensioni e all'uso.
- ▶ **AVVERTENZA:** Le aperture di ventilazione nell'elettrodomestico o nella struttura a incasso devono rimanere sempre libere.
- ▶ Accertarsi che i dati elettrici sulla targhetta siano conformi all'alimentazione elettrica. In caso contrario, rivolgersi a un elettricista.
- ▶ L'elettrodomestico funziona con corrente elettrica 220-240 Vca / 50 Hz. Oscillazioni anomale della tensione possono causare il mancato avvio dell'elettrodomestico, danni al controllo della temperatura o al compressore oppure rumori anomali durante il funzionamento. In tal caso, è opportuno montare un regolatore automatico.
- ▶ Non adoperare prese multiple o cavi di prolunga.
- ▶ **AVVERTENZA:** non collocare prese multiple o alimentatori portatili nella parte posteriore dell'elettrodomestico.
- ▶ **AVVERTENZA:** Quando l'elettrodomestico viene collocato nella sede prescelta, accertarsi che il cavo di alimentazione non sia incastrato o danneggiato.
- ▶ Non calpestare il cavo di alimentazione.
- ▶ Per l'alimentazione elettrica utilizzare una presa separata collegata a terra e facilmente accessibile. L'elettrodomestico deve essere collegato a terra.

**AVVERTENZA!**

- ▶ **Solo per il Regno Unito:** il cavo di alimentazione dell'elettrodomestico è dotato di una spina a 3 conduttori (collegata a terra) adatta a una presa standard a 3 conduttori (collegata a terra). Non tagliare né smontare mai il terzo conduttore (collegamento a terra). Dopo l'installazione dell'elettrodomestico, la spina deve essere accessibile.
  - ▶ **AVVERTENZA:** non danneggiare il circuito di refrigerazione.
- Utilizzo quotidiano**
- ▶ Questo elettrodomestico può essere utilizzato da bambini di almeno 8 anni, da persone con ridotte capacità fisiche, sensoriali o mentali e da persone inesperte solo sotto stretta sorveglianza o se hanno appreso le modalità di utilizzo sicuro dell'elettrodomestico e sono consapevoli dei relativi pericoli.
  - ▶ Impedire ai bambini di giocare con l'elettrodomestico.
  - ▶ I bambini di età da 3 a 8 anni possono riempire e svuotare gli elettrodomestici refrigeranti, ma non devono pulirli o installarli.
  - ▶ Tenere lontano dall'elettrodomestico i bambini di età inferiore a 3 anni, a meno che non siano costantemente sorvegliati.
  - ▶ La pulizia e la manutenzione non devono essere effettuate da bambini non sorvegliati.
  - ▶ L'elettrodomestico deve essere posizionato in modo che la spina sia accessibile.
  - ▶ In caso di perdite di gas illuminante o altri gas infiammabili in prossimità dell'elettrodomestico, chiudere la valvola del gas che fuoriesce, aprire porte e finestre e non staccare la spina del cavo di alimentazione del frigorifero/congelatore o di altri elettrodomestici.
  - ▶ Tenere presente che l'elettrodomestico è impostato per il funzionamento a un intervallo di temperatura ambiente specifico compreso tra 10 e 38 °C. L'elettrodomestico potrebbe non funzionare correttamente se lasciato per lunghi periodi a una temperatura superiore o inferiore all'intervallo indicato.
  - ▶ Non collocare elementi instabili (oggetti pesanti, contenitori pieni d'acqua) sopra il frigorifero/congelatore, per evitare lesioni personali dovute a cadute o scosse elettriche causate dal contatto con l'acqua.
  - ▶ Non caricare eccessivamente gli scaffali dello sportello. Lo sportello potrebbe deformarsi, il portabottiglie potrebbe fuoriuscire o l'elettrodomestico potrebbe rovesciarsi.
  - ▶ Aprire e chiudere lo sportello solo adoperando le maniglie. La distanza tra lo sportello e il vano è molto limitata. Non collocare le mani in queste zone per evitare che le dita rimangano intrappolate. Aprire o chiudere gli sportelli del frigorifero/congelatore solo quando non ci sono bambini nel raggio di movimento degli sportelli.



## AVVERTENZA!

- ▶ Per evitare la contaminazione degli alimenti, attenersi alle seguenti istruzioni:
- ▶ - Se gli sportelli rimangono aperti a lungo, la temperatura nei compartimenti dell'elettrodomestico aumenta notevolmente.
- ▶ - Pulire regolarmente le superfici che entrano a contatto con gli alimenti e i sistemi di scarico accessibili.
- ▶ - Pulire i serbatoi dell'acqua se non sono stati utilizzati per 48 ore; lavare il sistema idrico collegato alla fonte idrica se l'acqua non è stata scaricata per 5 giorni.
- ▶ - Conservare carne e pesce crudo nel frigorifero in contenitori idonei, in modo che non gocciolino o entrino a contatto con altri alimenti.
- ▶ - I compartimenti congelatore a due stelle sono adatti alla conservazione di alimenti precongelati e alla conservazione o preparazione di gelati e cubetti di ghiaccio.
- ▶ - I vani congelatore a una, due o tre stelle non sono adatti al congelamento di alimenti freschi.
- ▶ - Se il frigorifero dovrà rimanere vuoto per lunghi periodi, spegnerlo, sbrinarlo, pulirlo, asciugarlo e lasciare lo sportello aperto per evitare la formazione di muffa all'interno dell'elettrodomestico.
- ▶ Non riporre nel congelatore bevande o birre imbottigliate, liquidi in bottiglie o lattine (né alcool ad alta gradazione) e specialmente bevande gasate, perché durante il congelamento potrebbero scoppiare.
- ▶ Non collocare sostanze esplosive (ad es. lattine di aerosol con propellente infiammabile) all'interno di questo elettrodomestico.
- ▶ Non conservare medicinali, batteri o sostanze chimiche nell'elettrodomestico. Questo apparecchio è un elettrodomestico. Si sconsiglia di conservare materiali che richiedono temperature rigide.
- ▶ Se la temperatura del congelatore è aumentata, controllare lo stato degli alimenti.
- ▶ Non impostare una temperatura inutilmente bassa nel vano frigorifero. Con impostazioni elevate possono crearsi temperature sotto zero. Attenzione: le bottiglie possono scoppiare.
- ▶ Non toccare i prodotti congelati con le mani bagnate (indossare i guanti). In particolare, non mangiare i ghiaccioli subito dopo averli tolti dal vano congelatore. In caso contrario, potrebbe congelarsi la bocca e potrebbero formarsi vesciche da gelo. PRONTO SOCCORSO: collocare immediatamente la zona congelata sotto l'acqua fredda corrente. Non strappare la zona congelata!
- ▶ Non toccare la superficie interna del comparto congelatore durante il funzionamento, soprattutto con le mani bagnate, poiché le mani potrebbero congelarsi sulla superficie.



**AVVERTENZA!**

- ▶ In caso di blackout o prima della pulizia, scollegare l'elettrodomestico. Attendere almeno 7 minuti prima di riavviare l'elettrodomestico, poiché un avvio frequente può danneggiare il compressore.
- ▶ **AVVERTENZA:** non adoperare apparecchiature elettriche all'interno dei vani dell'elettrodomestico destinati alla conservazione degli alimenti, a meno che non siano del tipo consigliato dal produttore.

**Manutenzione / pulizia**

- ▶ Accertarsi che i bambini siano sorvegliati se effettuano la pulizia e la manutenzione.
- ▶ Scollegare l'elettrodomestico dalla rete elettrica prima di effettuare operazioni di manutenzione ordinaria. Attendere almeno 5 minuti prima di riavviare l'elettrodomestico, poiché un avvio frequente può danneggiare il compressore.
- ▶ Quando si scollega l'elettrodomestico, mantenere la spina e non il cavo.
- ▶ Non pulire l'elettrodomestico con spazzole rigide, spazzole metalliche, detersivi in polvere, benzina, acetato di pentile, acetone e soluzioni organiche simili, soluzioni acide o alcaline. Per la pulizia adoperare un detergente speciale per frigoriferi/congelatori per evitare danni. Alla fine utilizzare acqua calda e una soluzione di bicarbonato di sodio (un cucchiaino di bicarbonato di sodio per litro d'acqua). Sciacquare abbondantemente con acqua e asciugare con un panno. Non adoperare detersivi in polvere o altri detersivi abrasivi. Non lavare le parti rimovibili in lavastoviglie.
- ▶ Non raschiare via ghiaccio e brina con oggetti appuntiti. Non adoperare spray, riscaldatori elettrici (ad es. asciugacapelli) o altre fonti di calore per evitare danni ai componenti in plastica.
- ▶ **AVVERTENZA:** Non usare oggetti meccanici o utensili diversi da quelli consigliati dal produttore per accelerare lo sbrinamento.
- ▶ Se il cavo di alimentazione è danneggiato, deve essere sostituito dal produttore, da un tecnico dell'assistenza o da una persona con analogo qualifica per evitare rischi.
- ▶ Non cercare di riparare, smontare o modificare personalmente l'elettrodomestico. Per le riparazioni rivolgersi all'assistenza clienti.
- ▶ Se le lampadine sono danneggiate, devono essere sostituite dal produttore, da un tecnico dell'assistenza o da una persona con analogo qualifica per evitare rischi.
- ▶ Eliminare la polvere sul retro dell'unità almeno una volta all'anno per scongiurare il rischio di incendio e limitare i consumi energetici.



## AVVERTENZA!

- ▶ Non spruzzare o schizzare liquidi sull'elettrodomestico durante la pulizia.
- ▶ Per pulire questo elettrodomestico non utilizzare apparecchi a vapore.
- ▶ Non pulire i ripiani di vetro freddi o lo sportello di vetro con acqua calda. Un'improvvisa variazione della temperatura può causare la rottura del vetro.
- ▶ Se l'elettrodomestico deve rimanere inutilizzato per lungo tempo, lasciarlo aperto per evitare che all'interno si generino odori sgradevoli.

## Informazioni sul gas refrigerante



## AVVERTENZA!

L'elettrodomestico contiene il refrigerante infiammabile ISOBUTANO (R600a). Accertarsi che il circuito del refrigerante non abbia subito danni durante il trasporto o l'installazione. Eventuali perdite di refrigerante possono causare lesioni oculari o incendi. In caso di danni, tenere lontane fonti di fiamme libere, ventilare a fondo l'ambiente, non collegare o scollegare i cavi di alimentazione dell'elettrodomestico o di altri elettrodomestici. Informare l'assistenza clienti.

In caso di contatto con gli occhi, sciacquare immediatamente con acqua corrente e rivolgersi immediatamente a un oculista.

**AVVERTENZA:** l'impianto di refrigerazione è ad alta pressione. Non manometterlo. Poiché sono utilizzati refrigeranti infiammabili, l'installazione, la movimentazione e la manutenzione dell'elettrodomestico devono essere effettuate attenendosi scrupolosamente alle istruzioni; per lo smaltimento dell'elettrodomestico, rivolgersi a un professionista o all'assistenza post-vendita.



## AVVERTENZA!

Per i frigoriferi con funzione acqua-ghiaccio, prestare attenzione alla seguente avvertenza:

Per gli elettrodomestici non progettati per il collegamento alla rete idrica:

**ATTENZIONE:** riempire solo con acqua potabile.

Per gli elettrodomestici progettati per il collegamento alla rete idrica:

**ATTENZIONE:** collegare solo a una fonte di acqua potabile.

Per pulire l'impianto idrico, fare riferimento al manuale per l'utente. In caso di domande, contattare l'assistenza post-vendita.

## Uso previsto

Questo elettrodomestico è destinato al raffreddamento e al congelamento di alimenti. È stato progettato esclusivamente per l'uso in applicazioni domestiche e simili, ad es. zone cucina del personale in negozi, uffici e altri ambienti di lavoro; fattorie, clienti in hotel, motel e altri ambienti di tipo residenziale, nonché in bed-and-breakfast e attività di ristorazione. Non è destinato ad usi commerciali o industriali. Non sono consentiti cambiamenti o modifiche all'elettrodomestico. Utilizzi errati possono causare pericoli e annullare la garanzia.

## Norme e direttive **CE** e **UK CA**

Questo prodotto è conforme ai requisiti di tutte le direttive CE vigenti con le corrispondenti norme armonizzate e norme UK che prevedono il marchio CE e UKCA.



### ATTENZIONE!

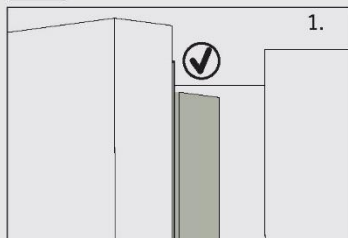

Quando si chiude lo sportello, la striscia verticale dello sportello sinistro deve essere piegata verso l'interno (1).

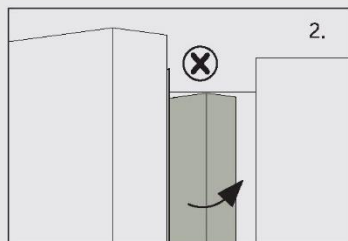

Se si cerca di chiudere lo sportello sinistro senza che la striscia verticale dello sportello sia piegata (2), occorre prima piegarla, altrimenti colpirà l'asta di fissaggio o lo sportello destro. In tal caso, la striscia dello sportello potrebbe danneggiarsi o potrebbero verificarsi perdite.

Il telaio contiene una serpentina scaldante. La temperatura della superficie aumenta lievemente, ma ciò è normale e non influisce sul funzionamento dell'elettrodomestico.

## **i** Avviso

A causa di modifiche tecniche e della varietà dei modelli, alcune illustrazioni riportate nel presente manuale possono essere diverse dall'aspetto reale del modello acquistato.

### **Modello (HCR7918EIMP/HCR7918EIMB/HCR7918EIMP (Regno Unito)) (Con macchina per il ghiaccio nello sportello)**

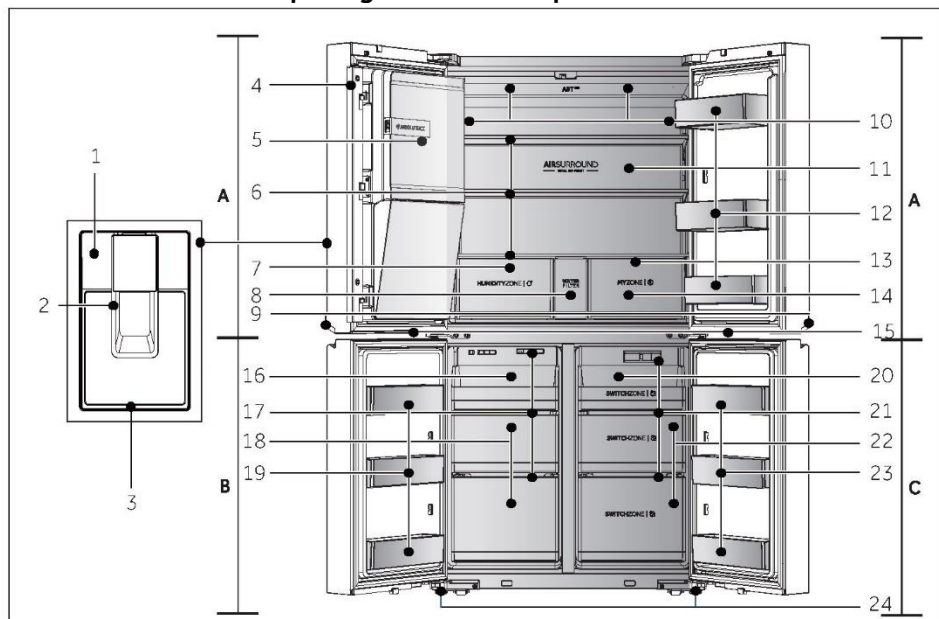

#### **A: Vano frigorifero**

- 1 Pannello di controllo
- 2 Leva dell'erogatore
- 3 Scivolo del ghiaccio
- 4 Supporto verticale
- 5 Macchina automatica per il ghiaccio
- 6 Ripiani in cristallo
- 7 Cassetto Humidity zone
- 8 Coperchio del filtro dell'acqua
- 9 Lampada nella maniglia
- 10 Condotto dell'aria e sensore (dietro al pannello)
- 11 Lampada posteriore
- 12 Portabottiglie/Cassetto incassato nello sportello
- 13 Condotto dell'aria (dietro ai cassetti)

- 14 Cassetto My Zone
- 15 Lampada congelatore/  
Switch Zone

#### **B: Vano congelatore**

- 16 Vassoio scorrevole
- 17 Condotto dell'aria
- 18 Cassetti del congelatore
- 19 Portabottiglie

#### **C: Comparto Switch Zone**

- 20 Vassoio scorrevole
- 21 Condotto dell'aria
- 22 Cassetti Switch zone
- 23 Portabottiglie
- 24 Piedini regolabili

## Pannello di controllo (HCR7918EIMP/HCR7918EIMB/HCR7918EIMP (Regno Unito))

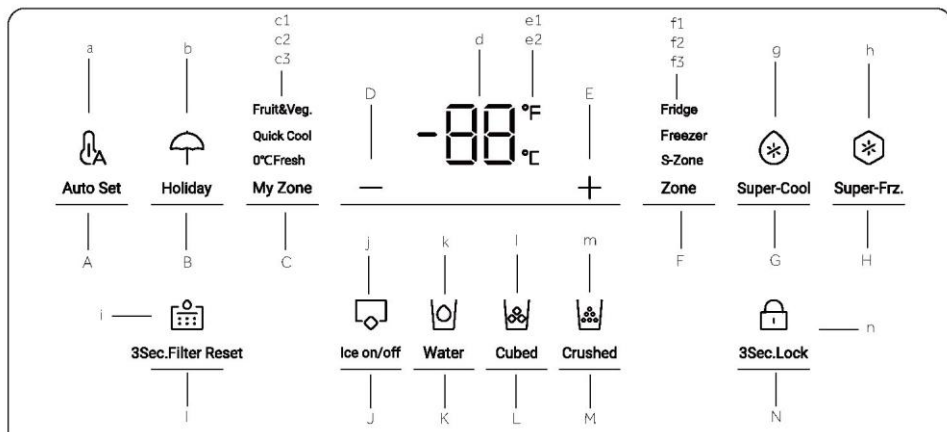

### Tasti:

- A Selettore modalità Auto Set
- B Selettore modalità Holiday
- C Selettore cassetto My Zone
- D Pulsante di regolazione della temperatura "-"
- E Pulsante di regolazione della temperatura "+"
- F Selettore di zona
- G Selettore Super-Cool
- H Selettore Super-Freeze
- I Selettore funzione Ripristino filtro
- J Selettore modalità Macchina per il ghiaccio
- K Selettore funzione Prelievo acqua
- L Selettore funzione Ghiaccio a cubetti
- M Selettore funzione Ghiaccio tritato
- N Selettore blocco pannello

### Spie:

- a Modalità Auto Set
- b Modalità Holiday
- c1 Modalità Fruit & Vegetable
- c2 Modalità Raffreddamento rapido
- c3 Modalità 0° C Fresh
- d Visualizzazione della temperatura
- e1 Gradi Fahrenheit
- e2 Gradi centigradi
- f1 Indicatore frigorifero
- f2 Indicatore congelatore
- f3 Indicatore S-Zone
- g Funzione Super-Cool
- h Funzione Super-Freeze
- i Funzione Ripristino filtro
- j Modalità Macchina per il ghiaccio
- k Funzione Prelievo acqua
- l Funzione Ghiaccio a cubetti
- m Funzione Ghiaccio tritato
- n Blocco del pannello

## **i** Avviso

A causa di modifiche tecniche e della varietà dei modelli, alcune illustrazioni riportate nel presente manuale possono essere diverse dall'aspetto reale del modello acquistato.

### **Modello (HCR7918ENMP)**

**(Senza macchina per il ghiaccio nello sportello)**

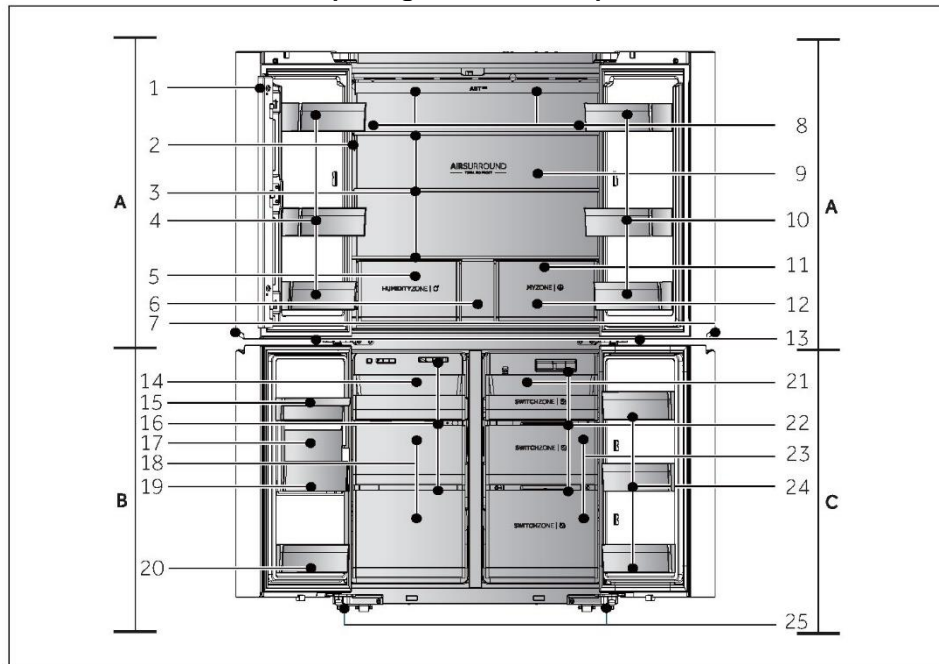

#### **A: Vano frigorifero**

- 1 Supporto verticale
- 2 Pannello di controllo
- 3 Ripiani in cristallo
- 4 Portabottiglie/Cassetto incassato nello sportello
- 5 Cassetto Humidity zone
- 6 Cassetto
- 7 Lampada nella maniglia
- 8 Condotto dell'aria e sensore (dietro al pannello)
- 9 Lampada posteriore
- 10 Portabottiglie/Cassetto incassato nello sportello
- 11 Condotto dell'aria (dietro ai cassetti)
- 12 Cassetto My Zone
- 13 Lampada congelatore/Switch Zone

#### **B: Vano congelatore**

- 14 Vassoio scorrevole
- 15 Vano acqua
- 16 Condotto dell'aria
- 17 Macchina per il ghiaccio
- 18 Cassetti del congelatore
- 19 Vano ghiaccio
- 20 Portabottiglie

#### **C: Comparto Switch Zone**

- 21 Vassoio scorrevole
- 22 Condotto dell'aria
- 23 Cassetti Switch zone
- 24 Portabottiglie
- 25 Piedini regolabili

## Pannello di controllo (HCR7918ENMP)

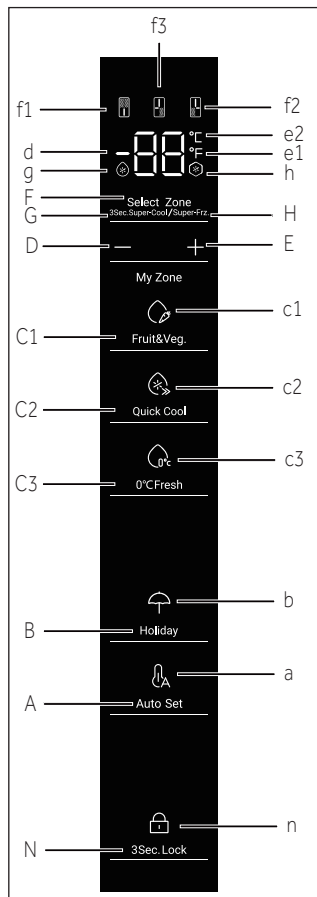

### Tasti:

- A Selettore modalità Auto Set
- B Selettore modalità Holiday
- C1 Selettore funzione Fruit & Vegetable
- C2 Selettore funzione Raffreddamento rapido
- C3 Selettore funzione 0° C Fresh
- D Pulsante di regolazione della temperatura "-"
- E Pulsante di regolazione della temperatura "+"
- F Selettore di zona
- G Selettore Super-Cool
- H Selettore Super Freeze
- N Selettore blocco pannello

### Spie:

- a Modalità Auto Set
- b Modalità Holiday
- c1 Modalità Fruit & Vegetable
- c2 Modalità Raffreddamento rapido
- c3 Modalità 0° C Fresh
- d Visualizzazione della temperatura
- e1 Gradi Fahrenheit
- e2 Gradi centigradi
- f1 Indicatore frigorifero
- f2 Indicatore congelatore
- f3 Indicatore S-Zone
- g Funzione Super-Cool
- h Funzione Super-Freeze
- n Blocco del pannello

## Operazioni preliminari al primo utilizzo

- ▶ Rimuovere tutti i materiali di imballo, tenerli fuori dalla portata dei bambini e smaltirli nel rispetto dell'ambiente.
- ▶ Pulire l'interno e l'esterno dell'elettrodomestico con acqua e un detersivo delicato prima di inserire gli alimenti.
- ▶ Dopo l'installazione a livello e la pulizia dell'elettrodomestico, attendere almeno 2-5 ore prima di collegarlo all'alimentazione elettrica. Vedere la sezione INSTALLAZIONE.
- ▶ Prima di caricare gli alimenti, preraffreddare i vani con impostazioni elevate. La funzione Power-Freeze consente di raffreddare rapidamente i vani.
- ▶ La temperatura del frigorifero e del congelatore viene impostata automaticamente a 5°C e -18°C rispettivamente. Queste impostazioni sono quelle consigliate. È possibile, tuttavia, cambiare manualmente queste temperature. Vedere REGOLAZIONE DELLA TEMPERATURA.

## Tasti a sensore

I pulsanti del pannello di controllo sono tasti a sensore che rispondono toccandoli lievemente con un dito.

## Accensione e spegnimento dell'elettrodomestico

L'elettrodomestico entra in funzione non appena viene collegato all'alimentazione elettrica.

Quando il frigorifero viene acceso per la prima volta, si accende l'indicatore "d" (visualizzazione della temperatura). La temperatura del frigorifero, della S-Zone e del congelatore vengono impostate automaticamente a 5 °C, -6° C e -18 °C rispettivamente. Si accende l'indicatore "a" (modalità Auto Set).

È possibile che sia attivo il blocco del pannello.



### Avviso

Quando l'elettrodomestico viene acceso dopo averlo scollegato dall'alimentazione elettrica, il raggiungimento delle temperature corrette potrebbe richiedere fino a 12 ore.

Svuotare l'elettrodomestico prima di spegnerlo. Per spegnere l'elettrodomestico, estrarre il cavo di alimentazione dalla presa di corrente.

## Blocco e sblocco del pannello

- ▶ **Blocco automatico:** quando lo sportello del frigorifero, lo sportello del congelatore e lo sportello della S-Zone sono chiusi e non viene eseguita alcuna operazione con i tasti entro 30 secondi, lo schermo del display si spegne automaticamente e si blocca.

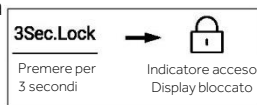

- ▶ **Blocco manuale:** quando lo schermo del display è sbloccato, premere il pulsante "N" (selettore blocco pannello) e tenerlo premuto per 3 secondi. Viene emesso un segnale acustico, l'indicatore "n" (Blocco pannello) si accende e il display è bloccato.

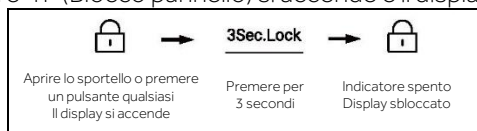

## Regolazione della temperatura

Le temperature interne dipendono dai seguenti fattori:

- ▶ Temperatura ambiente
- ▶ Frequenza di apertura dello sportello
- ▶ Quantità di alimenti conservati
- ▶ Installazione dell'elettrodomestico



## Regolazione della temperatura del frigorifero

- Quando lo schermo del display è sbloccato, premere il pulsante "F" (selettore di zona). Viene emesso un segnale acustico, l'indicatore "f1" (indicatore frigorifero) lampeggia e viene visualizzata la modalità di impostazione della temperatura del frigorifero.
- Premere il pulsante "D" (pulsante di regolazione della temperatura "-"): a ogni pressione viene emesso un segnale acustico e la temperatura di impostazione del frigorifero si riduce di 1 unità. La temperatura del frigorifero viene visualizzata nella sequenza "5°C ->4°C->3°C ->2°C ->1°C ->9°C ->8°C->7°C -> 6°C ->5°C".

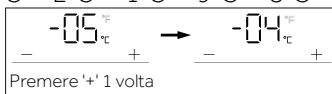

- Premere il pulsante "E" (pulsante di regolazione della temperatura "+"): a ogni pressione viene emesso un segnale acustico e la temperatura di impostazione del frigorifero aumenta di 1 unità. La temperatura del frigorifero viene visualizzata nella sequenza "5°C ->6°C ->7°C ->8°C ->9°C ->1°C ->2°C ->3°C -> 4°C ->5°C".

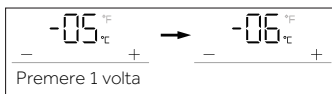

### Avviso

Dopo aver impostato la temperatura, se non viene eseguita alcuna operazione entro 5 secondi, il sistema verrà determinato automaticamente e salverà la temperatura impostata.

## Regolazione della temperatura del congelatore

- Quando lo schermo del display è sbloccato, premere il pulsante "F" (selettore di zona). Viene emesso un segnale acustico, l'indicatore "f2" (indicatore congelatore) lampeggia e viene visualizzata la modalità di impostazione della temperatura del congelatore.
- Premere il pulsante "D" (pulsante di regolazione della temperatura "-"): a ogni pressione viene emesso un segnale acustico e la temperatura di impostazione del congelatore si riduce di 1 unità. La temperatura del congelatore viene visualizzata nella sequenza "-18°C->-19°C->-20°C->-21°C->-22°C->-23°C->-24°C->-14°C->-15°C ->-16°C ->-17°C ->-18°C".

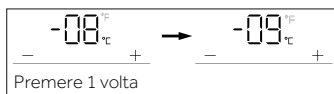

- Premere il pulsante "E" (pulsante di regolazione della temperatura "+"): a ogni pressione viene emesso un segnale acustico e la temperatura di impostazione del congelatore aumenta di 1 unità. La temperatura del congelatore viene visualizzata nella sequenza "-18°C ->-17°C ->-16°C ->-15°C -> -14°C ->-24°C ->-23°C ->-22°C ->-21°C ->-20°C ->-19°C ->-18°C".

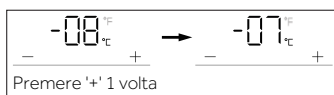



## Avviso

Dopo aver impostato la temperatura, se non viene eseguita alcuna operazione entro 5 secondi, il sistema verrà determinato automaticamente e salverà la temperatura impostata.

### Regolazione della temperatura per la Switch Zone (S-Zone)

Quando lo schermo del display è sbloccato, premere il pulsante "F" (selettore di zona). Viene emesso un segnale acustico, l'indicatore "f3" (indicatore S-Zone) lampeggia e viene visualizzata la modalità di impostazione della temperatura della S-Zone.

1. Premere il pulsante "D" (pulsante di regolazione della temperatura "-"): a ogni pressione viene emesso un segnale acustico e la temperatura di impostazione della S-Zone si riduce di 1 unità. La temperatura della S-Zone viene visualizzata nella sequenza "-6°C ->-7°C->-8°C ->-9°C ->-10°C ->-11°C ->-12°C->-13°C ->-14°C ->-15°C->-16°C->-17°C ->-18°C->5°C->4°C->3°C->2°C ->1°C ->0°C ->-1°C ->-2°C ->-3°C->-4°C ->-5°C ->-6°C".

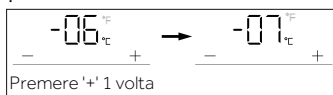

2. Premere il pulsante "E" (pulsante di regolazione della temperatura "+"): a ogni pressione viene emesso un segnale acustico e la temperatura di impostazione della S-Zone aumenta di 1 unità. La temperatura della S-Zone viene visualizzata nella sequenza "-6°C ->-5°C->-4°C ->-3°C ->-2°C ->- 1°C ->0°C->1°C ->2°C ->3°C ->4°C ->5°C->-18°C->-17°C->-16°C->-15°C- -> -14°C ->-13°C ->-12°C ->-11°C ->-10°C ->-9°C->-8°C ->-7°C ->-6°C".

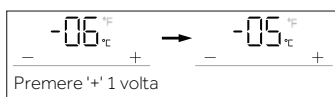

## Avviso

Dopo aver impostato la temperatura, se non viene eseguita alcuna operazione entro 5 secondi, il sistema verrà determinato automaticamente e salverà la temperatura impostata.

### Funzione Super-Cool

1. Quando lo schermo del display è sbloccato, premere il pulsante "G" (selettore Super-Cool): viene emesso un segnale acustico, l'indicatore "g" (funzione Super-Cool) si accende e viene attivata la funzione Super-Cool.
2. Quando l'indicatore "g" (funzione Super-Cool) si accende, premere il pulsante "G" (selettore Super-Cool): viene emesso un segnale acustico, l'indicatore "g" (funzione Super-Cool) si spegne e la funzione Super-Cool viene disattivata.
3. Dopo l'attivazione della funzione Super-Cool, il frigorifero disattiverà automaticamente la funzione quando raggiungerà la condizione impostata. Se si desidera uscire manualmente dalla funzione, premere il pulsante "G" (selettore Super-Cool) per disattivarla.

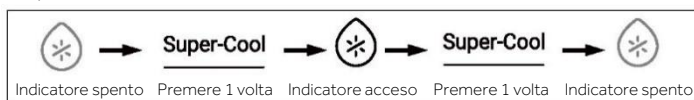

## Avviso

Nello stato Super-Cool non è possibile regolare la temperatura del frigorifero. Se si preme il pulsante "D" (pulsante di regolazione della temperatura "-") o il pulsante "E" (pulsante di regolazione della temperatura "+") per regolare la temperatura del frigorifero, l'indicatore "f1" (indicatore frigorifero) lampeggia e viene emesso un segnale acustico per avvisare che l'operazione non può essere effettuata.

Con l'elettrodomestico in stato Super-Cool, non è possibile attivare contemporaneamente la funzione Auto Set a causa delle diverse modalità di controllo. Se si seleziona una funzione che entra in conflitto con un'altra funzione, la funzione originale viene chiusa automaticamente.

## Funzione Super-Freeze (Super-Frz)

1. Quando lo schermo del display è sbloccato, premere il pulsante "H" (selettore Super-Freeze): viene emesso un segnale acustico, l'indicatore "h" (funzione Super-Freeze) si accende e viene attivata la funzione Super-Freeze. Premere il pulsante "E" (Super-Frz).
2. Quando l'indicatore "h" (funzione Super-Freeze) si accende, premere il pulsante "H" (selettore Super-Freeze): viene emesso un segnale acustico, l'indicatore "h" (funzione Super-Freeze) si spegne e la funzione Super-Freeze viene disattivata.
3. Dopo l'attivazione della funzione Super-Freeze, il frigorifero disattiverà automaticamente la funzione quando raggiungerà la condizione impostata. Se si desidera uscire manualmente dalla funzione, premere il pulsante "H" (selettore Super-Freeze) per disattivarla.



## Avviso

Nello stato Super-Freeze non è possibile regolare la temperatura del frigorifero. Se si preme il pulsante "D" (pulsante di regolazione della temperatura "-") o il pulsante "E" (pulsante di regolazione della temperatura "+") per regolare la temperatura del congelatore, l'indicatore "f2" (indicatore congelatore) lampeggia e viene emesso un segnale acustico per avvisare che l'operazione non può essere effettuata.

La funzione Super-Freeze è progettata per conservare il valore nutritivo del cibo congelato e pertanto congela gli alimenti nel più breve tempo possibile. Se occorre congelare grandi quantità di alimenti alla volta, si consiglia di rimuovere dalla S-Zone gli alimenti che non possono essere congelati e di abbassare la temperatura della S-Zone al di sotto di -18 °C in modo da utilizzare questa zona come congelatore. Nel frattempo, la funzione Super-Freeze deve essere impostata con 24 ore di anticipo per fare in modo che il congelatore e la S-Zone siano a una temperatura relativamente bassa, quindi inserire gli alimenti. In questo momento la velocità di congelamento del congelatore e della S-Zone è ottimale, gli alimenti possono essere congelati rapidamente mantenendo i valori nutrizionali e la conservazione diventa molto conveniente.

## Modalità Auto Set

1. Quando lo schermo del display è sbloccato, premere il pulsante "A" (selettore Auto Set): viene emesso un segnale acustico, l'indicatore "a" (funzione Auto Set) si accende e viene attivata la funzione Auto Set.
2. Quando l'indicatore "a" (modalità Auto Set) si accende, premere il pulsante "A" (selettore Auto Set): viene emesso un segnale acustico, l'indicatore "a" (funzione Auto Set) si spegne e la funzione Auto Set viene disattivata.



3. Questo frigorifero è dotato di funzione sensore di presenza. Il pannello di controllo, la lampada nella maniglia e la lampada di proiezione si accendono automaticamente se l'utente si avvicina al frigorifero. In stato sbloccato, tenere premuto il pulsante "A" (selettore modalità Auto Set) per 3 secondi: viene emesso un segnale acustico e la funzione sensore di presenza viene disattivata. Procedere allo stesso modo per attivare la funzione sensore di presenza.



### Avviso

In modalità Auto Set non è possibile regolare la temperatura del frigorifero o del congelatore. Se si preme il pulsante "D" (pulsante di regolazione della temperatura "-") o il pulsante "E" (pulsante di regolazione della temperatura "+") per regolare la temperatura del frigorifero o del congelatore, l'indicatore "f1" (indicatore frigorifero) o "f2" (indicatore congelatore) lampeggia e viene emesso un segnale acustico per avvisare che l'operazione non può essere effettuata.

In modalità Auto Set, a causa dei diversi metodi di controllo, se è impostata la funzione "Super-Cool" o "Super-Freeze", l'indicatore "a" (modalità Auto Set) si spegne e la funzione Auto Set viene automaticamente chiusa.

In modalità Auto Set la temperatura della S-Zone può essere regolata manualmente in base alle esigenze.

## Modalità Holiday

La modalità Holiday è progettata per le occasioni in cui non si utilizza il frigorifero per molto tempo. Quando la modalità Holiday è attiva, il vano congelatore è controllato normalmente e la temperatura del frigorifero è impostata automaticamente su 17 °C. La temperatura effettiva non supera i 17 °C: ciò evita la formazione di odori sgradevoli a causa di una temperatura più elevata e al tempo stesso contribuisce a ridurre il consumo di energia.

1. Quando lo schermo del display è sbloccato, premere il pulsante "B" (selettore modalità Holiday): viene emesso un segnale acustico, l'indicatore "b" (modalità Holiday) si accende e viene attivata la funzione Holiday.
2. Quando l'indicatore "b" (modalità Holiday) si accende, premere il pulsante "B" (selettore modalità Holiday): viene emesso un segnale acustico, l'indicatore "b" (funzione Holiday) si spegne e la funzione Holiday viene disattivata.



- In stato sbloccato, tenere premuto il pulsante "B" (selettore modalità Holiday) per 3 secondi: viene emesso un segnale acustico e la lampada di proiezione viene spenta. Procedere allo stesso modo per attivare la funzione della lampada di proiezione.



### Avviso

Nello stato Holiday non è possibile regolare la temperatura del frigorifero. Se si preme il pulsante "D" (pulsante di regolazione della temperatura "-") o il pulsante "E" (pulsante di regolazione della temperatura "+") per regolare la temperatura del frigorifero, l'indicatore "f1" (indicatore frigorifero) lampeggia e viene emesso un segnale acustico per avvisare che l'operazione non può essere effettuata.

Prima di utilizzare la funzione Holiday, svuotare il frigorifero per evitare che gli alimenti si deteriorino al suo interno. Con la funzione Holiday è attivata, non è possibile attivare contemporaneamente la funzione "Auto Set" o la funzione "Super-Cool".

### Cassetto My Zone

- Quando lo schermo del display è sbloccato, premere il pulsante "C" (selettore cassetto My Zone): viene emesso un segnale acustico, l'indicatore "c1" (modalità Fruit & Vegetable), l'indicatore "c2" (modalità Raffreddamento rapido) e l'indicatore "c3" (modalità 0°C Fresh) si accendono in successione.
- Quando si accende l'indicatore "c1" (modalità Fruit & Vegetable), premere il pulsante "C" (selettore cassetto My Zone): viene emesso un segnale acustico, l'indicatore "c1" (modalità Fruit & Vegetable) si spegne e quindi la funzione Fruit & Vegetable viene disattivata mentre l'indicatore "c2" (modalità Raffreddamento rapido) si accende.
- Quando si accende l'indicatore "c2" (modalità Raffreddamento rapido), premere il pulsante "C" (selettore cassetto My Zone): viene emesso un segnale acustico, l'indicatore "c2" (modalità Raffreddamento rapido) si spegne e quindi la funzione Raffreddamento rapido viene disattivata mentre l'indicatore "c3" (modalità 0°C Fresh) si accende.
- Quando si accende l'indicatore "c3" (modalità 0°C Fresh), premere il pulsante "C" (selettore cassetto My Zone): viene emesso un segnale acustico, l'indicatore "c3" (modalità 0°C Fresh) si spegne e quindi la funzione 0°C Fresh viene disattivata mentre l'indicatore "c1" (modalità Fruit & Vegetable) si accende.



- In stato sbloccato, tenere premuto il pulsante "C" (selettore cassetto My Zone) per 3 secondi: viene emesso un segnale acustico e la lampada nella maniglia viene spenta. Procedere allo stesso modo per accendere la lampada nella maniglia. Quando la lampada nella maniglia lampeggia, la funzione EPP è attivata.



### Avviso

Quando il frigorifero viene collegato all'alimentazione elettrica per la prima volta, la funzione Fruit & Vegetable si attiva automaticamente.

## Funzione filtro

Quando il frigorifero è stato in funzione per sei mesi, l'indicatore di promemoria "i" (funzione Ripristino filtro) si accende per ricordare all'utente di sostituire il filtro con uno nuovo. Quando il filtro viene sostituito, tenere premuto il pulsante "I" (selettore funzione Ripristino filtro) per 3 secondi per annullare il promemoria: la rilevazione del tempo di funzionamento verrà reimpostata con l'emissione di un segnale acustico.



### Avviso

La normale durata del filtro è di sei mesi. Si consiglia di sostituire il filtro ogni sei mesi.

## Modalità Macchina per il ghiaccio

1. In stato sbloccato, premere il pulsante "J" (selettore modalità Macchina per il ghiaccio): viene emesso un segnale acustico, l'indicatore "j" (modalità Macchina per il ghiaccio) si accende e viene attivata la modalità Macchina per il ghiaccio.
2. Quando l'indicatore "j" (modalità Macchina per il ghiaccio) si accende, premere il pulsante "J" (selettore modalità Macchina per il ghiaccio): viene emesso un segnale acustico, l'indicatore "j" (modalità Macchina per il ghiaccio) si spegne e la modalità Macchina per il ghiaccio viene disattivata.



### Avviso

Quando la modalità Macchina per il ghiaccio è disattivata, Ice on/off lampeggia quando l'utente prende ghiaccio a cubetti o ghiaccio tritato per segnalare che la funzione Macchina per il ghiaccio è disattivata.

## Funzione Prelievo acqua

In qualsiasi stato (bloccato o sbloccato), premere il pulsante "K" (Selettore funzione Prelievo acqua): viene emesso un segnale acustico, l'indicatore "k" (funzione Prelievo acqua) si accende e viene attivata la funzione Prelievo acqua.





### Avviso

1. Quando si accende l'indicatore "k" (funzione Prelievo acqua), l'indicatore "l" (funzione Ghiaccio a cubetti) e l'indicatore "m" (funzione Ghiaccio tritato) si spengono. Dopo aver premuto la leva dell'erogatore, l'acqua uscirà dalla porta di prelievo.
2. Quando il tempo di prelievo dell'acqua raggiunge i 150 secondi, il frigorifero emette un segnale acustico e trattiene l'acqua fino al raggiungimento di 180 secondi; il prelievo di acqua viene quindi interrotto e la valvola dell'acqua osserva un tempo di protezione di 200 secondi, dopo di che il prelievo di acqua può essere nuovamente effettuato.
3. Quando il tempo cumulativo di prelievo dell'acqua raggiunge 8 minuti in un intervallo di tempo di 10 minuti, la valvola dell'acqua osserva un tempo di protezione di 200 secondi, dopo di che il prelievo di acqua può essere nuovamente effettuato.

### Funzione Ghiaccio a cubetti

In qualsiasi stato (bloccato o sbloccato), premere il pulsante "L" (selettore funzione Ghiaccio a cubetti): viene emesso un segnale acustico, l'indicatore "l" (funzione Ghiaccio a cubetti) si accende e viene attivata la funzione Ghiaccio a cubetti.

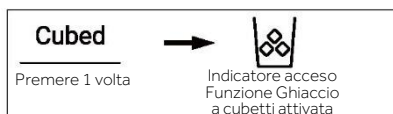

### Avviso

1. Quando si accende l'indicatore "l" (funzione Ghiaccio a cubetti), l'indicatore "k" (funzione Prelievo acqua) e l'indicatore "m" (funzione Ghiaccio tritato) si spengono. Dopo aver premuto il microinterruttore dell'erogatore, i cubetti di ghiaccio usciranno dalla porta di erogazione.
2. Alla prima accensione della macchina per il ghiaccio, l'indicatore "l" e l'indicatore "m" si accendono in sincrono con la memoria dell'ultimo stato. Quando la macchina per il ghiaccio viene collegata per la prima volta all'alimentazione elettrica, la funzione Ghiaccio a cubetti è disattivata per impostazione predefinita.
3. Premere il microinterruttore dell'erogatore: la luce si accende e il coperchio si apre. Il motore di frantumazione del ghiaccio inizia quindi a ruotare in senso antiorario per spingere i cubetti di ghiaccio. Rilasciare il microinterruttore dell'erogatore: la spia si spegne, il motore di frantumazione del ghiaccio si arresta e il coperchio dell'erogatore si chiude dopo 5 secondi.
4. Se Ghiaccio a cubetti è attivato per più di 50 secondi, viene emesso un segnale acustico per avvisare della necessità di disattivare la funzione. Quando il tempo di attivazione raggiunge 1 minuto, è obbligatorio l'arresto della funzione Ghiaccio a cubetti, che sarà efficace alla successiva pressione dell'interruttore.
5. Se durante la funzione Ghiaccio a cubetti si apre lo sportello del frigorifero, il motore che eroga il ghiaccio si ferma, il coperchio dell'erogatore si chiude, la spia dell'erogatore si spegne, e la funzione Ghiaccio a cubetti si arresta.
6. È vietato prelevare ghiaccio con lo sportello del frigorifero aperto.

## Funzione Ghiaccio tritato

In qualsiasi stato (bloccato o sbloccato), premere il pulsante "M" (selettore funzione Ghiaccio tritato): viene emesso un segnale acustico, l'indicatore "m" (funzione Ghiaccio tritato) si accende e viene attivata la funzione Ghiaccio tritato.

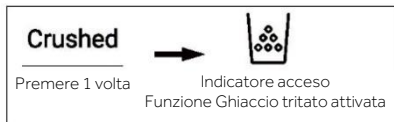

### Avviso

1. Quando si accende l'indicatore "m" (funzione Ghiaccio tritato), l'indicatore "k" (funzione Prelievo acqua) e l'indicatore "l" (funzione Ghiaccio a cubetti) si spengono. Dopo aver premuto il microinterruttore dell'erogatore, il ghiaccio tritato uscirà dalla porta di erogazione.
2. Premere il microinterruttore dell'erogatore: la luce si accende e il coperchio si apre. Il motore di frantumazione del ghiaccio inizia quindi a ruotare in senso orario per spingere i cubetti di ghiaccio. Rilasciare il microinterruttore dell'erogatore: la spia si spegne, il motore di frantumazione del ghiaccio si arresta e il coperchio dell'erogatore si chiude dopo 5 secondi.
3. Se Ghiaccio tritato è attivato per più di 50 secondi, viene emesso un segnale acustico per avvisare della necessità di disattivare la funzione. Quando il tempo di attivazione raggiunge 1 minuto, è obbligatorio l'arresto della funzione Ghiaccio tritato, che sarà efficace alla successiva pressione dell'interruttore.
4. Se durante la funzione Ghiaccio tritato si apre la porta del frigorifero, il motore che eroga il ghiaccio si ferma, il coperchio dell'erogatore si chiude, la spia dell'erogatore si spegne, e la funzione Ghiaccio tritato si arresta.
5. È vietato tritare il ghiaccio con lo sportello del frigorifero aperto.

## Commutazione da gradi centigradi a gradi Fahrenheit

1. Il frigorifero è impostato di fabbrica su gradi centigradi.
2. Quando il display è sbloccato, tenere premuto il pulsante "H" (selettore Super-Freeze) per 3s: viene emesso un segnale acustico, l'indicatore "e2" (gradi centigradi) si spegne e si accende l'indicatore "e1" (gradi Fahrenheit).





## **Funzione EPP**

In stato sbloccato, tenere premuto il pulsante "H" (selettore Super-Freeze) e premere il pulsante "A" (selettore modalità Auto Set) 5 volte (entro 5 secondi); viene emesso un segnale acustico e viene disattivata la funzione EPP. Procedere allo stesso modo per attivare la funzione EPP.

## **Allarme sportello aperto**

Se uno sportello viene tenuto aperto troppo a lungo o non è chiuso bene, il frigorifero emette un segnale acustico a intervalli prestabiliti per ricordare all'utente di chiudere lo sportello.

## **Memoria spegnimento**

Lo stato di funzionamento attivo al momento di spegnimento viene ricordato. Alla successiva riaccensione, l'elettrodomestico funziona con le impostazioni attive prima dello spegnimento.

## Istruzioni per la macchina per il ghiaccio



### AVVERTENZA!

- ▶ Collegare solo a una fonte di acqua potabile.
- ▶ Il collegamento della tubazione dell'acqua deve essere effettuato solo da un idraulico qualificato e in conformità con le leggi e i regolamenti locali in materia di qualità dell'acqua.



### Avviso

L'installazione della tubazione dell'acqua non è coperta dalla garanzia dell'apparecchio.

### Collegamento dell'acqua all'apparecchio

1. Rimuovere il tappo di gomma (1) dalla valvola di ingresso dell'acqua.
2. Spingere con decisione il tubo dell'acqua sulla valvola di ingresso dell'acqua e serrare il dado a colletto. Il tubo dell'acqua deve essere tagliato dal centro e utilizzato; l'altra porzione viene utilizzata come ricambio.

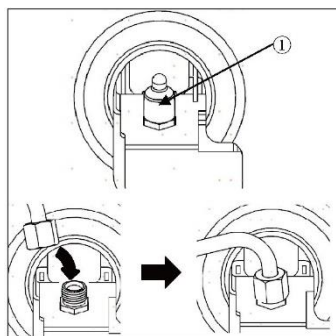

### Collegamento al rubinetto dell'acqua

Questa funzione è disponibile solo su alcuni modelli.

1. Spingere il tubo dell'acqua nel foro del connettore per rubinetto fornito negli accessori. Reggere saldamente il tubo mentre il connettore viene spinto sul tubo.
2. Assicurarsi che la rondella di gomma sia montata all'interno del connettore per rubinetto prima di avvitare quest'ultimo sul rubinetto.

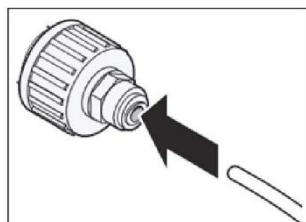

- ▶ Potrebbe essere necessario acquistare un connettore o un adattatore separato se l'attacco del rubinetto non corrisponde alla dimensione della filettatura del connettore fornito.

### Controllo del collegamento dell'acqua

Questa funzione è disponibile solo su alcuni modelli.

- ▶ Aprire l'alimentazione dell'acqua e accendere l'elettrodomestico. Controllare attentamente tutti i raccordi per individuare eventuali perdite dovute a tubi flessibili montati non correttamente.
- ▶ Tenere premuto il pulsante 3Sec.Filter Reset per tre secondi. Il nuovo filtro dell'acqua è attivato.
- ▶ Posizionare una tazza sotto all'erogatore dell'acqua per verificare che l'acqua scorra attraverso l'elettrodomestico.
- ▶ Controllare ancora una volta che il tubo di collegamento e le giunzioni non presentino perdite.

## Erogatore di ghiaccio e acqua

### Prima di utilizzare l'erogatore di ghiaccio e acqua



#### ATTENZIONE!

- ▶ Tenere i bambini lontani dall'erogatore per evitare che giochino con i comandi o li danneggino.



#### ATTENZIONE!

- ▶ Eliminare la prima produzione di ghiaccio (circa 20 cubetti e 7 tazze d'acqua). Questa accortezza è necessaria anche quando l'apparecchio è rimasto inutilizzato a lungo.
- ▶ Pulire il sistema di erogazione dell'acqua se non è stato utilizzato per 48 ore. Lavare l'impianto idrico collegato all'alimentazione dell'acqua se non è stata prelevata acqua per 5 giorni.
- ▶ Per lavare il sistema di erogazione dell'acqua, far scorrere acqua attraverso l'erogatore per circa 5 minuti ed eliminare le prime produzioni di ghiaccio.
- ▶ Non utilizzare bicchieri di cristallo sottile o stoviglie di porcellana quando per l'erogazione di acqua o ghiaccio.



#### Avviso

- ▶ Se durante l'erogazione di acqua si apre lo sportello del congelatore, l'erogazione di acqua si arresta.
- ▶ Se durante l'erogazione di ghiaccio in cubetti o di ghiaccio tritato si apre lo sportello del frigorifero, l'erogazione viene interrotta. Quando si chiude lo sportello, l'erogazione prosegue.
- ▶ Se il diametro dell'orlo della tazza è piccolo, l'acqua potrebbe schizzare fuori dalla tazza o mancarla del tutto.
- ▶ Per l'erogazione di acqua, ghiaccio in cubetti o ghiaccio tritato utilizzare una tazza con orlo di diametro superiore a 68 mm.
- ▶ Se la macchina per il ghiaccio produce cubetti di ghiaccio più piccoli o i cubetti risultano raggruppati, è possibile che la quantità di acqua fornita alla macchina per il ghiaccio sia scarsa a causa di acqua insufficiente nel serbatoio dell'acqua. Se il ghiaccio non viene utilizzato frequentemente o la temperatura impostata nel congelatore è troppo elevata, è possibile che anche in questo caso il ghiaccio si raggrumi.
- ▶ È normale che dopo la sostituzione del filtro dell'acqua venga erogata acqua lattiginosa/torbida. L'acqua torna limpida man mano che l'aria in essa contenuta viene eliminata ed è comunque sicura da bere durante questa fase.

### Utilizzo dell'erogatore di ghiaccio e acqua

Premere ripetutamente il pulsante di selezione dell'erogatore finché la spia sopra all'indicatore della funzione desiderata non si accende.

Premere la leva dell'erogatore (1) con un bicchiere o altro contenitore per avviare l'erogazione di ghiaccio in cubetti, acqua o ghiaccio tritato.

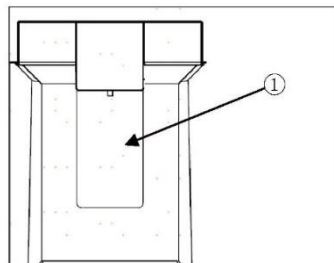

## Pulizia dell'erogatore

### Pulizia dell'uscita del ghiaccio e dell'acqua

Pulire frequentemente l'uscita dell'acqua (1) o del ghiaccio (2) con un panno pulito poiché può sporcarsi facilmente.

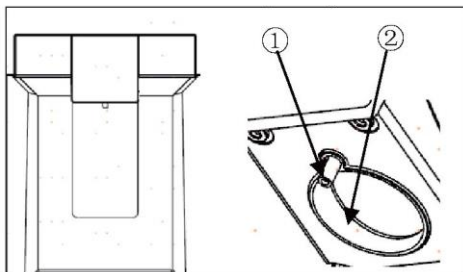

### Avviso

L'eventuale lanugine del panno può restare attaccata alle uscite.

## Pulizia del vassoio dell'erogatore

Pulire con un panno umido l'intera area. Il vassoio dell'erogatore può bagnarsi facilmente per l'eventuale acqua o ghiaccio rovesciati.

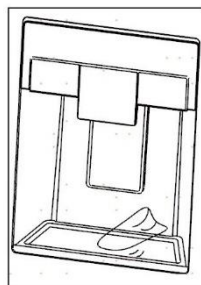

## Macchina automatica per il ghiaccio

Questa funzione è disponibile solo su alcuni modelli.

Questa funzione può variare a seconda del modello acquistato.

### Prima di utilizzare la macchina per il ghiaccio interna

Questa funzione è disponibile solo su alcuni modelli.

- ▶ La macchina per il ghiaccio produce normalmente ghiaccio quando sono trascorse circa 48 ore dalla prima installazione dell'apparecchio.
- ▶ Se il contenitore del ghiaccio è completamente pieno di ghiaccio, la produzione di ghiaccio si arresta.
- ▶ Il rumore del ghiaccio che cade nel contenitore del ghiaccio è normale.
- ▶ Se i cubetti di ghiaccio vengono conservati nel contenitore del ghiaccio a lungo potrebbero raggrumarsi e risultare difficili da separare. In tal caso, svuotare il contenitore del ghiaccio e consentire la produzione di ghiaccio fresco.



## ATTENZIONE!

- ▶ È normale che dopo la sostituzione del filtro dell'acqua venga erogata acqua lattiginosa o torbida. L'acqua torna limpida man mano che l'aria in essa contenuta viene eliminata ed è sicura da bere.
- ▶ Il primo ghiaccio e la prima acqua erogati possono emanare odore o includere particelle provenienti dalla linea di alimentazione dell'acqua o dal serbatoio dell'acqua.
- ▶ Se viene erogato ghiaccio macchiato, controllare il serbatoio dell'acqua e l'alimentazione dell'acqua per individuarne la possibile causa. Non utilizzare il ghiaccio o l'acqua finché il problema non viene risolto.
- ▶ Non toccare l'uscita del ghiaccio o la macchina automatica per il ghiaccio con le mani o con uno strumento.
- ▶ Versare del ghiaccio in un bicchiere prima di riempirlo con acqua o altre bevande. Se il ghiaccio viene erogato in un bicchiere che contiene già liquido produrrà schizzi e spruzzi.
- ▶ Non utilizzare mai bicchieri troppo stretti o profondi. Il ghiaccio potrebbe rimanere incastrato nel passaggio del ghiaccio, compromettendo le prestazioni dell'apparecchio.
- ▶ Tenere il bicchiere a una distanza adeguata dall'uscita del ghiaccio. Se collocato troppo vicino all'uscita, il bicchiere può impedire l'erogazione del ghiaccio.
- ▶ Eliminare il ghiaccio all'interno del contenitore del ghiaccio se si va in vacanza o se si verifica un'interruzione di corrente prolungata. L'acqua del ghiaccio sciolto potrebbe gocciolare sul pavimento dall'erogatore.

## Macchina per il ghiaccio interna

Se le condizioni sono favorevoli, la macchina automatica per il ghiaccio può produrre automaticamente 100-190 cubetti in un periodo di 24 ore. Tale quantità può variare in base all'ambiente (temperatura ambiente intorno all'elettrodomestico, frequenza di apertura dello sportello, quantità di alimenti conservati nell'elettrodomestico, ecc.).

(1) Spengimento automatico  
(braccio sensore)

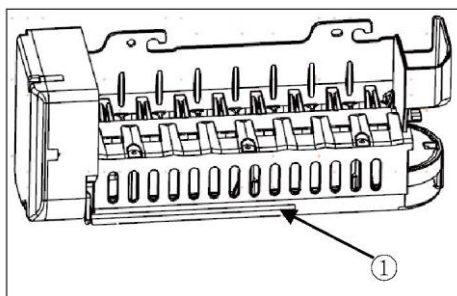

## Rimozione/rimontaggio del contenitore del ghiaccio

Se si utilizza solo ghiaccio tritato, lo scivolo di erogazione del ghiaccio può rimanere ostruito a causa della brina. Eliminare la brina che si accumula rimuovendo il contenitore del ghiaccio e liberando il passaggio con una spatola di gomma. L'erogazione periodica di cubetti di ghiaccio può aiutare a prevenire l'accumulo di brina.

1. Tirare delicatamente la maniglia per aprire lo scomparto del ghiaccio.
2. Per rimuovere il contenitore del ghiaccio nello sportello, afferrare la maniglia anteriore, sollevare leggermente la parte inferiore ed estrarre lentamente il contenitore come illustrato.

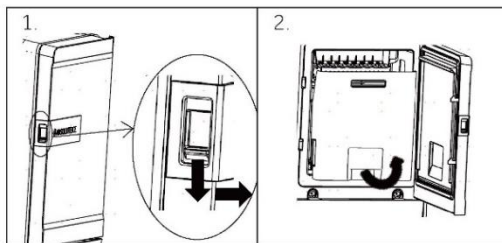

3. Rimontare il contenitore del ghiaccio nello sportello procedendo nell'ordine inverso rispetto alla rimozione.



## ATTENZIONE!

- ▶ Non toccare le parti meccaniche della macchina automatica per il ghiaccio con la mano o qualsiasi attrezzo meccanico. Ciò potrebbe causare lesioni gravi o danni all'apparecchio.
- ▶ Non smontare, riparare o modificare la macchina automatica per il ghiaccio. Queste attività devono essere eseguite solo da un tecnico dell'assistenza.
- ▶ Tenere i bambini lontani dall'erogatore.
- ▶ Quando si rimonta il contenitore del ghiaccio, assicurarsi che sia posizionato correttamente.



## AVVERTENZA!

- ▶ Non spruzzare liquidi sul vano del ghiaccio e non immergerlo in acqua! Se il vano del ghiaccio deve essere pulito, si prega di utilizzare un panno morbido umido.

## Filtro dell'acqua

### Prima di sostituire il filtro dell'acqua



## AVVERTENZA!

- ▶ Non permettere ai bambini di avere accesso ai componenti di piccole dimensioni durante l'installazione di questo prodotto.
- ▶ Non utilizzare con acqua microbiologicamente non sicura o di qualità sconosciuta senza un'adeguata disinfezione prima o dopo il sistema. I sistemi certificati per la riduzione di cisti possono essere utilizzati su acqua disinfettata che può contenere cisti filtrabili.



## Avviso

- ▶ Sebbene il test sia stato eseguito in condizioni di laboratorio standard, le prestazioni effettive possono variare.
- ▶ È essenziale che i requisiti di installazione, manutenzione e sostituzione del filtro consigliati dal produttore vengano rispettati affinché il prodotto funzioni come previsto.



## ATTENZIONE!

- ▶ Non installare se la pressione dell'acqua è superiore a 827 kPa. Se la pressione dell'acqua è superiore a 827 kPa, è necessario installare una valvola limitatrice di pressione. Contattare un idraulico professionista se non si è certi di come controllare la pressione dell'acqua.
- ▶ Non installare dove possono verificarsi colpi d'ariete. Se esistono le condizioni per il verificarsi di colpi d'ariete, è necessario installare un dispositivo anti-colpo d'ariete. Contattare un idraulico professionista se non si è certi di come verificare tali condizioni.
- ▶ Non installare su linee di alimentazione di acqua calda. La temperatura massima di esercizio dell'acqua di questo sistema di filtraggio è 37,8 °C.
- ▶ Proteggere il filtro dal gelo. Spurgare il filtro quando le temperature scendono sotto i 4,4 °C.
- ▶ La cartuccia del filtro monouso DEVE essere sostituita ogni 6 mesi alla capacità nominale oppure se si verifica una sensibile riduzione della portata.
- ▶ Nel caso in cui su un impianto idrico sia installato un dispositivo antiriflusso, occorre installare un dispositivo per il controllo della pressione a causa dell'espansione termica.
- ▶ Assicurarsi che tutti i tubi e gli attacchi siano saldamente fissati e privi di perdite.

## Sostituzione del filtro dell'acqua

Il filtro deve essere sostituito ogni 6 mesi o quando l'indicatore del filtro dell'acqua sul pannello di controllo si accende, oppure quando la quantità d'acqua erogata dall'erogatore diminuisce.

Per acquistare un filtro dell'acqua sostitutivo:

- Usare la cartuccia sostitutiva: HRXWF,
- Visita il rivenditore o distributore locale. Per ulteriore assistenza, visitare il nostro sito Web all'indirizzo [www.haierspares.eu](http://www.haierspares.eu)



## Avviso

- ▶ La sostituzione del filtro dell'acqua provoca lo scarico di una piccola quantità d'acqua (circa 1 oz. o 25 cc).
- ▶ Avvolgere un panno attorno all'estremità anteriore del coperchio del filtro dell'acqua per raccogliere l'eventuale acqua che fuoriesce. Una volta rimosso, tenere il filtro dell'acqua in posizione verticale per evitare che fuoriesca l'acqua residua.

1. Sollevare il coperchio del filtro dell'acqua.
2. Rimuovere il filtro dell'acqua monouso.
3. Sostituire con un nuovo filtro dell'acqua. Inserire il nuovo filtro nella testa del filtro e ruotarlo in senso orario finché la freccia sul nuovo filtro non è allineata alla freccia sulla testa del filtro. Riposizionare il filtro nell'alloggiamento.
4. Chiudere il coperchio del filtro dell'acqua.

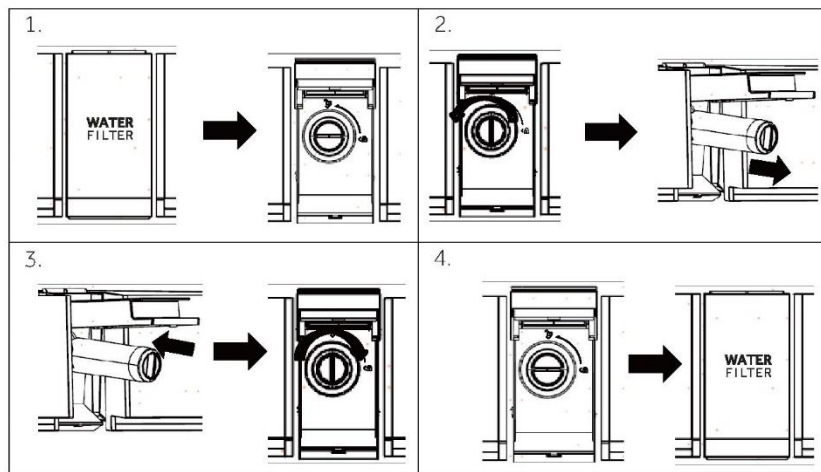

5. Tenere premuto il pulsante 3Sec.Filter Reset per 3 secondi.
6. Erogare acqua per circa 5 minuti per rimuovere l'aria intrappolata e le sostanze contaminanti.



## ATTENZIONE!

- La mancata sostituzione dei filtri quando richiesto o l'utilizzo di filtri dell'acqua non autorizzati da Haier può causare perdite dalla cartuccia del filtro e provocare danni materiali

## Filtro dell'acqua

### Modello: Haier HRXWF

- Sistema certificato da IAPMO R&T secondo gli standard NSF/ANSI 42, 53, 401 e P473 per la riduzione dei reclami specificati nella scheda tecnica e sul sito [iapmort.org](http://iapmort.org).
- Le prestazioni effettive possono variare in base alle condizioni dell'acqua locali.

## Linee guida per l'applicazione/Parametri per l'alimentazione idrica

Portata di servizio: 0,5 gpm (1,89 lpm)

Alimentazione acqua: acqua potabile

Pressione dell'acqua: 25-120 psi (172-827 kPa)

Temperatura dell'acqua: 33 °F-100 °F (0,6 °C-38 °C)

Capacità: 170 galloni (643,5 litri)

È essenziale che i requisiti di installazione, manutenzione e sostituzione del filtro consigliati dal produttore vengano rispettati affinché il prodotto funzioni come previsto. Vedere il manuale di installazione per informazioni sulla garanzia.





### Avviso

Sebbene il test sia stato eseguito in condizioni di laboratorio standard, le prestazioni effettive possono variare. Cartuccia di ricambio: HRXWF. Per un preventivo dei costi degli elementi sostitutivi, visitare il nostro sito Web all'indirizzo [www.haierespares.eu](http://www.haierespares.eu).



### AVVERTENZA!

- ▶ **Per ridurre il rischio associato all'ingestione di sostanze contaminanti:**
- ▶ **Non utilizzare con acqua microbiologicamente non sicura o di qualità sconosciuta senza un'adeguata disinfezione prima e dopo il sistema.** I sistemi certificati per la riduzione di cisti possono essere utilizzati su acqua disinfettata che può contenere cisti filtrabili.



### Avviso

**Per ridurre il rischio di perdite d'acqua o di allagamenti e per garantire prestazioni ottimali del filtro:**

- ▶ Leggere e seguire le istruzioni per l'uso prima dell'installazione e dell'utilizzo di questo sistema.
- ▶ L'installazione e l'uso DEVONO essere conformi a tutti i codici idraulici statali e locali.
- ▶ Non installare se la pressione dell'acqua è superiore a 120 psi (827 kPa). Se la pressione dell'acqua è superiore a 80 psi (552 kPa), è necessario installare una valvola limitatrice di pressione. Contattare un idraulico professionista se non si è certi di come controllare la pressione dell'acqua.
- ▶ Non installare dove possono verificarsi colpi d'ariete. Se esistono le condizioni per il verificarsi di colpi d'ariete è necessario installare un dispositivo anti-colpo d'ariete. Contattare un idraulico professionista se non si è certi di sapere come controllare queste condizioni.
- ▶ Non installare su linee di alimentazione di acqua calda. La temperatura massima di esercizio dell'acqua di questo sistema di filtraggio è di 100 °F (38 °C).
- ▶ Proteggere il filtro dal gelo. Spurgare il filtro quando le temperature scendono sotto i 33 °F (0,6 °C).
- ▶ Sostituire la cartuccia del filtro monouso ogni sei mesi o prima se si osserva una notevole riduzione della portata dell'acqua.
- ▶ La mancata sostituzione della cartuccia del filtro monouso agli intervalli consigliati può ridurre le prestazioni del filtro e causare crepe nell'alloggiamento del filtro, provocando perdite d'acqua o allagamenti.
- ▶ Questo sistema è stato testato secondo NSF/ANSI 42, 53, 401 e P473 per la riduzione delle sostanze elencate di seguito. La concentrazione delle sostanze indicate nell'acqua in ingresso nel sistema è stata ridotta a un valore inferiore o uguale al limite consentito per l'acqua in uscita dal sistema, come specificato in NSF/ANSI 42, 53, 401 e P473.

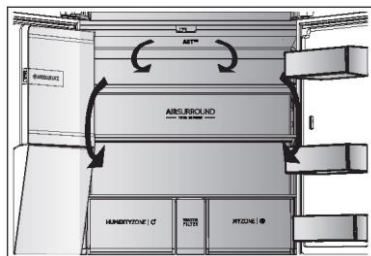

## Flusso d'aria multiple

Il frigorifero è dotato di un sistema a flusso d'aria multiple con il quale i flussi di aria fresca investono tutti i ripiani. Ciò facilita il mantenimento di una temperatura uniforme per garantire la freschezza degli alimenti per un periodo maggiore.

## Ripiani regolabili

L'altezza dei ripiani può essere regolata in base ai requisiti di conservazione.

1. Per riposizionare un ripiano, rimuoverlo prima sollevandone il bordo anteriore (1) ed estraendolo (2).
2. Per reinstallarlo, posizionarlo sulle alette su entrambi i lati e spingerlo nella posizione più arretrata finché la parte posteriore del ripiano non è fissata all'interno delle fessure sui lati.

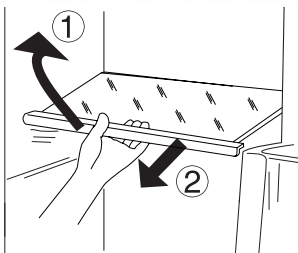

## **i** Avviso:

Accertarsi che tutte le estremità del ripiano siano a livello.

## Cassetto My Zone

In questo scomparto il livello di umidità è inferiore a quello del vano frigorifero. Questo cassetto è adatto a conservare alimenti freschi, alimenti a raffreddamento rapido e frutta e verdura.

MYZONE |

## Cassetto Humidity Box

In questo scomparto il livello di umidità è attorno al 90%. Viene controllato automaticamente dal sistema ed è adatto alla conservazione di frutta, verdura, insalata, ecc.

HUMIDITYZONE |

## **i** Avviso:

- ▶ Non rimuovere le coperture in plastica all'interno delle due zone. Mantengono l'umidità.
- ▶ Si sconsiglia di conservare in questi due cassette frutta sensibile al freddo come ananas, avocado, banane, pompelmi.
- ▶ Il livello di umidità può essere inferiore al 90% con piccole quantità di verdure, quindi è preferibile conservare grandi quantità di verdure.

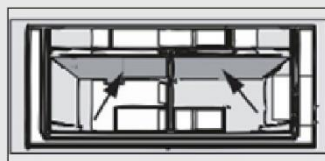

## Comparto Switch Zone

L'elettrodomestico è dotato di un comparto Switch Zone. A seconda dello scopo, è possibile scegliere i gradi di temperatura desiderati. La temperatura di impostazione può essere regolata tra -18 °C e +5 °C.

SWITCHZONE |

## Cassetti incassati nello sportello/portabottiglie rimovibili

I cassetti incassati nello sportello possono essere rimossi per pulirli:

Mantenere con le mani entrambi i lati del cassetto incassato, sollevarlo (1) ed estrarlo (2).

Per inserire il cassetto incassato nello sportello, seguire la procedura inversa.

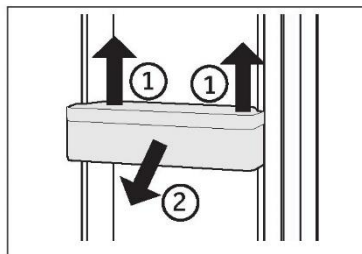

## OPZIONALE: spia della temperatura OK

La spia della temperatura OK può essere utilizzata per determinare se la temperatura è inferiore a +4 °C. Ridurre gradualmente la temperatura se la spia non indica "OK".

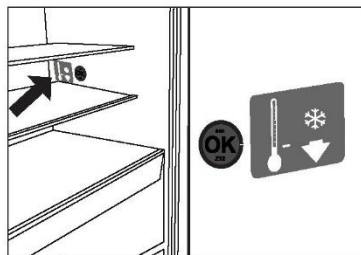

### Avviso:

Quando l'elettrodomestico viene acceso, il raggiungimento delle temperature corrette potrebbe richiedere fino a 12 ore.

## Cassetto rimovibile

Per rimuovere il cassetto, estrarlo al massimo (1), sollevarlo e toglierlo (2).

Per inserire il cassetto, seguire la procedura inversa.

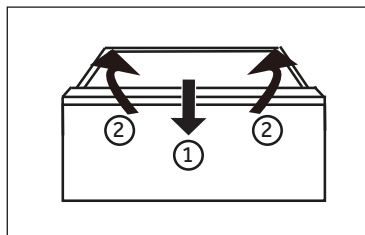

## Conservazione di alimenti voluminosi

Per conservare alimenti voluminosi, per es. alimenti congelati:

- ▶ rimuovere il vassoio di congelamento superiore, oppure
- ▶ dopo aver rimosso sia le teglie di congelamento superiori che il cassetto intermedio del congelatore e aver riposto gli alimenti direttamente sulle teglie di congelamento inferiori.

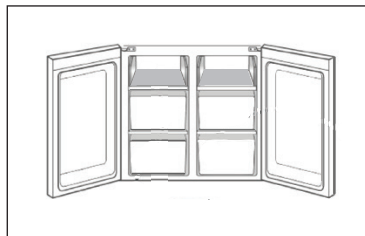

## Illuminazione

La luce interna a LED si accende quando si apre lo sportello. Le prestazioni dell'illuminazione non dipendono da altre impostazioni degli elettrodomestici.



## Suggerimenti per il risparmio energetico

- ▶ Accertarsi che l'elettrodomestico sia adeguatamente ventilato (v. INSTALLAZIONE).
- ▶ Non installare l'elettrodomestico esposto alla luce diretta del sole o in prossimità di fonti di calore (ad es. stufe o radiatori).
- ▶ Evitare che la temperatura dell'elettrodomestico sia inutilmente bassa. Riducendo la temperatura impostata nell'elettrodomestico, il consumo energetico aumenta.
- ▶ Funzioni come POWER FREEZE consumano più energia.
- ▶ Attendere che gli alimenti caldi si raffreddino prima di collocarli nell'elettrodomestico.
- ▶ Aprire lo sportello dell'elettrodomestico senza spalancarlo e per il più breve tempo possibile.
- ▶ Per evitare ostruzioni del flusso d'aria, non riempire eccessivamente l'elettrodomestico.
- ▶ Evitare l'ingresso di aria nelle confezioni di alimenti.
- ▶ Mantenere pulite le guarnizioni dello sportello in modo che si chiuda sempre perfettamente.
- ▶ Scongela gli alimenti surgelati nel vano frigorifero.
- ▶ Per ottimizzare il risparmio energetico, lasciare i cassetti, i contenitori per gli alimenti e i ripiani nelle posizioni di fabbrica e sistemare gli alimenti il più possibile distanti tra loro senza ostruire l'uscita del condotto dell'aria.



## AVVERTENZA!

Prima di effettuare la pulizia, staccare la spina di alimentazione dell'elettrodomestico.

### Pulizia

Pulire l'elettrodomestico quando è vuoto o contiene pochi alimenti.

Per una corretta manutenzione e per evitare cattivi odori degli alimenti conservati, pulire l'elettrodomestico ogni quattro settimane.



## AVVERTENZA!

- ▶ Non pulire l'elettrodomestico con spazzole rigide, spazzole metalliche, detersivi in polvere, benzina, acetato di pentile, acetone e soluzioni organiche simili, soluzioni acide o alcaline. Per la pulizia adoperare un detergente speciale per frigoriferi per evitare danni.
- ▶ Non spruzzare o schizzare liquidi sull'elettrodomestico durante la pulizia.
- ▶ Per pulire questo elettrodomestico non utilizzare apparecchi a vapore.
- ▶ Non pulire i ripiani di vetro freddi con acqua calda. Un'improvvisa variazione della temperatura può causare la rottura del vetro.
- ▶ Non toccare la superficie interna del comparto congelatore, soprattutto con le mani bagnate, poiché le mani potrebbero congelarsi sulla superficie.
- ▶ Se la temperatura aumenta, controllare lo stato degli alimenti congelati.



- ▶ Tenere sempre pulita la guarnizione dello sportello.
- ▶ Pulire l'interno e l'alloggiamento dell'elettrodomestico con una spugna imbevuta di acqua calda e detergente neutro.

1. Strofinare l'interno e l'esterno del frigorifero (compresa la guarnizione dello sportello, la rastrelliera dello sportello, i ripiani di vetro, i vani ecc.) con un panno morbido o una spugna imbevuta di acqua calda (è possibile aggiungere un detergente neutro).
  2. In presenza di liquidi versati, rimuovere tutte le parti contaminate, sciacquarle sotto l'acqua corrente, asciugarle e ricollocarle nel frigorifero.
  3. In caso di versamenti di alimenti cremosi (ad es. panna o gelato fuso), rimuovere tutte le parti contaminate, lasciarle un po' di tempo in acqua calda a circa 40 °C, poi sciacquarle sotto l'acqua corrente, asciugarle e ricollocarle nel frigorifero.
  4. Nel caso in cui parti o componenti di piccole dimensioni rimangano bloccati all'interno del frigorifero (tra i ripiani o i cassetti), utilizzare con una spazzolina morbida per liberarli. Se non si riesce a raggiungere la parte, rivolgersi all'assistenza Haier.
- ▶ Sciacquare e asciugare con un panno morbido
  - ▶ Non lavare i componenti dell'elettrodomestico in lavastoviglie.
  - ▶ Attendere almeno 5 minuti prima di riavviare l'elettrodomestico, poiché un avvio frequente può danneggiare il compressore.

### Sbrinamento

Lo sbrinamento dei vani frigorifero e congelatore avviene automaticamente e non richiede operazioni manuali.

## Sostituzione delle lampade a LED



### AVVERTENZA!

La lampada a LED deve essere sostituita solo dal produttore o da un tecnico dell'assistenza autorizzato.

Le lampade utilizzano una sorgente luminosa a LED che riduce i consumi energetici e garantisce una lunga durata. In caso di anomalie, rivolgersi all'assistenza clienti. V. ASSISTENZA CLIENTI.

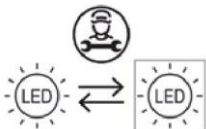

La sorgente luminosa (solo LED) può essere sostituita esclusivamente da un professionista.

Questo prodotto contiene una fonte luminosa con efficienza energetica di classe E.

Comparto	Tensione	Classe di efficienza energetica	Modello
Lampada posteriore del frigorifero	12 V	E	HCR7918EIMP
Congelatore	12 V	E	
Switch Zone	12 V	E	HCR7918EIMB
Lampada nella maniglia	12 V	E	HCR7918EIMP (Regno Unito)
*Lampada di proiezione	12 V	E	HCR7918ENMP

\*Solo per il modello HCR7918EIMP/HCR7918EIMB/HCR7918EIMP(Regno Unito)

### Inutilizzo per lunghi periodi

Se l'elettrodomestico non verrà adoperato per lunghi periodi e non verrà utilizzata la funzione Holiday per il frigorifero:

- ▶ Estrarre gli alimenti.
- ▶ Scollegare il cavo di alimentazione.
- ▶ Pulire l'elettrodomestico come descritto in precedenza.
- ▶ Lasciare aperti gli sportelli per evitare la produzione di cattivi odori all'interno.



### Avviso

Spegnere l'elettrodomestico solo se è strettamente necessario.

### Spostamento dell'elettrodomestico

1. Togliere tutti gli alimenti e staccare la spina dell'elettrodomestico.
2. Fissare con nastro adesivo i ripiani e gli altri componenti mobili presenti nel frigorifero e nel congelatore.
3. Non inclinare il frigorifero oltre 45°, altrimenti il sistema di refrigerazione potrebbe danneggiarsi.



### AVVERTENZA!

- ▶ Non sollevare l'elettrodomestico mantenendolo per le maniglie dello sportello.
- ▶ Non collocare mai l'elettrodomestico orizzontalmente a terra.

Molti problemi possono essere risolti personalmente senza particolari competenze. In caso di problemi, consultare tutte le soluzioni possibili indicate e attenersi alle seguenti istruzioni prima di contattare l'assistenza post-vendita. V. ASSISTENZA CLIENTI.



## AVVERTENZA!

- ▶ Prima di effettuare la manutenzione dell'elettrodomestico, spegnerlo e staccare la spina dalla presa di corrente.
- ▶ La manutenzione delle apparecchiature elettriche deve essere effettuata solo da elettricisti qualificati, dal momento che eventuali riparazioni improprie possono causare danni notevoli.
- ▶ Se il cavo di alimentazione è danneggiato, deve essere sostituito unicamente dal produttore, da un tecnico dell'assistenza o da una persona con analogha qualifica per evitare rischi.

Problema	Causa possibile	Soluzione possibile
Il compressore non funziona.	<ul style="list-style-type: none"> <li>• La spina non è collegata alla presa di corrente.</li> <li>• L'elettrodomestico sta effettuando il ciclo di sbrinamento.</li> </ul>	<ul style="list-style-type: none"> <li>• Collegare la spina alla presa di corrente.</li> <li>• Ciò è normale per lo sbrinamento automatico.</li> </ul>
L'elettrodomestico si aziona frequentemente o per un periodo di tempo troppo lungo.	<ul style="list-style-type: none"> <li>• La temperatura interna o esterna è troppo elevata.</li> <li>• L'elettrodomestico è rimasto spento per un certo periodo di tempo.</li> <li>• Uno sportello dell'elettrodomestico non è chiuso ermeticamente.</li> <li>• Lo sportello è stato aperto troppo spesso o troppo a lungo.</li> <li>• L'impostazione della temperatura del comparto congelatore è troppo bassa.</li> <li>• Le guarnizioni dello sportello sono sporche, usurate, danneggiate o inadeguate.</li> <li>• Non è garantita la circolazione dell'aria necessaria.</li> </ul>	<ul style="list-style-type: none"> <li>• In questo caso è normale che l'elettrodomestico rimanga in funzione più a lungo.</li> <li>• Il raffreddamento completo l'elettrodomestico normalmente richiede 8-12 ore.</li> <li>• Chiudere lo sportello o il cassetto e accertarsi che l'elettrodomestico sia a livello e che gli alimenti o i contenitori non urtino lo sportello.</li> <li>• Non aprire lo sportello o il cassetto troppo spesso.</li> <li>• Scegliere un'impostazione della temperatura più alta fino a quando la temperatura del frigorifero è soddisfacente. Per stabilizzare la temperatura del frigorifero occorrono 24 ore.</li> <li>• Pulire la guarnizione dello sportello o del cassetto o farla sostituire dall'assistenza clienti.</li> <li>• Garantire un'adeguata ventilazione.</li> </ul>
L'interno del frigorifero è sporco e/o si sentono cattivi odori.	<ul style="list-style-type: none"> <li>• L'interno del frigorifero deve essere pulito.</li> <li>• In frigorifero vengono conservati alimenti che producono un odore intenso.</li> </ul>	<ul style="list-style-type: none"> <li>• Pulire la parte interna del frigorifero.</li> <li>• Avvolgere completamente gli alimenti.</li> </ul>
L'elettrodomestico emette suoni anomali.	<ul style="list-style-type: none"> <li>• L'elettrodomestico non è a livello.</li> <li>• L'elettrodomestico urta qualche oggetto vicino.</li> </ul>	<ul style="list-style-type: none"> <li>• Regolare i piedini per collocare l'elettrodomestico a livello.</li> <li>• Rimuovere gli oggetti attorno all'elettrodomestico.</li> </ul>

Problema	Causa possibile	Soluzione possibile
<p>La temperatura nell'elettrodomestico non è sufficientemente bassa.</p>	<ul style="list-style-type: none"> <li>• La temperatura impostata è troppo alta.</li> <li>• Sono stati collocati alimenti troppo caldi.</li> <li>• Sono stati collocati troppi alimenti contemporaneamente.</li> <li>• Gli alimenti sono troppo vicini tra loro.</li> <li>• Uno sportello o un cassetto dell'elettrodomestico non è chiuso bene.</li> <li>• Lo sportello o il cassetto è stato aperto troppo spesso o troppo a lungo.</li> </ul>	<ul style="list-style-type: none"> <li>• Reimpostare la temperatura.</li> <li>• Gli alimenti devono essere sempre raffreddati prima di conservarli.</li> <li>• Non conservare troppi alimenti.</li> <li>• Lasciare spazio tra i vari alimenti per consentire il passaggio del flusso d'aria.</li> <li>• Chiudere lo sportello o il cassetto.</li> <li>• Non aprire lo sportello o il cassetto troppo spesso.</li> </ul>
<p>La temperatura nell'elettrodomestico è troppo bassa.</p>	<ul style="list-style-type: none"> <li>• La temperatura impostata è troppo bassa.</li> <li>• La funzione Super-Frz/Super-Cool è attivata o è in funzione da troppo tempo</li> </ul>	<ul style="list-style-type: none"> <li>• Reimpostare la temperatura.</li> <li>• Disattivare la funzione Super-Frz/Super-Cool.</li> </ul>
<p>Formazione di umidità all'interno del vano frigorifero.</p>	<ul style="list-style-type: none"> <li>• Il clima è troppo caldo e troppo umido.</li> <li>• Uno sportello o un cassetto dell'elettrodomestico non è chiuso bene.</li> <li>• Lo sportello o il cassetto è stato aperto troppo spesso o troppo a lungo.</li> <li>• Contenitori per alimenti o liquidi rimasti aperti.</li> </ul>	<ul style="list-style-type: none"> <li>• Aumentare la temperatura.</li> <li>• Chiudere lo sportello o il cassetto.</li> <li>• Non aprire lo sportello o il cassetto troppo spesso.</li> <li>• Lasciare raffreddare gli alimenti caldi a temperatura ambiente e coprire cibi e liquidi.</li> </ul>
<p>Accumulo di umidità sul frigorifero sulla superficie esterna o tra gli sportelli e il cassetto.</p>	<ul style="list-style-type: none"> <li>• Il clima è troppo caldo e troppo umido.</li> <li>• Lo sportello non è chiuso ermeticamente. L'aria fredda all'interno dell'elettrodomestico e l'aria calda all'esterno formano condensa.</li> </ul>	<ul style="list-style-type: none"> <li>• Ciò è normale in un clima umido; la situazione cambia quando l'umidità diminuisce.</li> <li>• Accertarsi che lo sportello o il cassetto sia chiuso bene.</li> </ul>
<p>Presenza di molto ghiaccio e brina nel vano congelatore.</p>	<ul style="list-style-type: none"> <li>• Gli alimenti non sono stati confezionati adeguatamente.</li> <li>• Uno sportello o un cassetto dell'elettrodomestico non è chiuso bene.</li> <li>• Lo sportello o il cassetto è stato aperto troppo spesso o troppo a lungo.</li> <li>• Le guarnizioni dello sportello o del cassetto sono sporche, usurate, danneggiate o inadeguate.</li> <li>• Qualcosa all'interno impedisce la chiusura corretta dello sportello o del cassetto.</li> </ul>	<ul style="list-style-type: none"> <li>• Confezionare sempre gli alimenti.</li> <li>• Chiudere lo sportello o il cassetto.</li> <li>• Non aprire lo sportello o il cassetto troppo spesso.</li> <li>• Pulire la guarnizione dello sportello o del cassetto oppure sostituirla.</li> <li>• Risistemare i ripiani, i cassetti incasati nello sportello o i contenitori interni per consentire la chiusura dello sportello o del cassetto.</li> </ul>



<b>Problema</b>	<b>Causa possibile</b>	<b>Soluzione possibile</b>
I lati del vano e la striscia dello sportello si riscaldano.	<ul style="list-style-type: none"> <li>-</li> </ul>	<ul style="list-style-type: none"> <li>È normale.</li> </ul>
L'elettrodomestico emette suoni anomali.	<ul style="list-style-type: none"> <li>L'elettrodomestico non è a livello.</li> <li>L'elettrodomestico urta qualche oggetto vicino.</li> </ul>	<ul style="list-style-type: none"> <li>Regolare i piedini per collocare l'elettrodomestico a livello.</li> <li>Rimuovere gli oggetti attorno all'elettrodomestico.</li> </ul>
Si sente un lieve rumore, simile a quello dell'acqua che scorre.	<ul style="list-style-type: none"> <li>-</li> </ul>	<ul style="list-style-type: none"> <li>È normale.</li> </ul>
Viene emesso un allarme acustico.	<ul style="list-style-type: none"> <li>Lo sportello del vano frigorifero è aperto.</li> </ul>	<ul style="list-style-type: none"> <li>Chiudere lo sportello.</li> </ul>
Viene emesso un lieve sibilo.	<ul style="list-style-type: none"> <li>È in funzione il sistema anticondensa.</li> </ul>	<ul style="list-style-type: none"> <li>Ciò evita la formazione di condensa ed è normale.</li> </ul>
L'illuminazione interna o il sistema di raffreddamento non funziona.	<ul style="list-style-type: none"> <li>La spina non è collegata alla presa di corrente.</li> <li>Problema della fonte di alimentazione.</li> <li>La lampada a LED è fuori uso.</li> </ul>	<ul style="list-style-type: none"> <li>Collegare la spina alla presa di corrente.</li> <li>Controllare l'alimentazione elettrica. Chiamare l'azienda elettrica locale.</li> <li>Chiamare l'assistenza per la sostituzione.</li> </ul>
Perdite o gocciolamenti d'acqua dal beccuccio dell'erogatore dell'acqua.	<ul style="list-style-type: none"> <li>Il serbatoio dell'acqua non è installato correttamente</li> <li>Il beccuccio dell'erogatore dell'acqua non è avvitato saldamente al serbatoio.</li> <li>Il beccuccio dell'erogatore dell'acqua è privo dell'O-ring in silicone bianco.</li> </ul>	<ul style="list-style-type: none"> <li>Rimontare il serbatoio dell'acqua nello sportello del frigorifero, assicurarsi che sia inserito completamente nello sportello.</li> <li>Avvitare saldamente il beccuccio dell'erogatore dell'acqua al serbatoio dell'acqua.</li> <li>Verificare che il beccuccio dell'erogatore dell'acqua abbia un O-ring in silicone bianco all'estremità verso il serbatoio prima di installarlo sul serbatoio dell'acqua.</li> </ul>

Problema	Causa possibile	Soluzione possibile
<p>La macchina automatica per il ghiaccio non produce ghiaccio o ne produce una piccola quantità.</p>	<ul style="list-style-type: none"> <li>• Il tubo di alimentazione dell'acqua non è collegato all'elettrodomestico e la valvola di alimentazione non è aperta.</li> <li>• Il tubo di alimentazione dell'acqua è piegato.</li> <li>• Di recente è stata erogata una grande quantità di ghiaccio.</li>   <li>• Funzione Macchina per il ghiaccio non attivata.</li> <li>• Lo sportello dell'elettrodomestico viene aperto di frequente.</li>   <li>• Lo sportello dell'elettrodomestico non è completamente chiuso.</li> </ul>	<ul style="list-style-type: none"> <li>• Collegare il tubo di alimentazione dell'acqua all'elettrodomestico e aprire completamente la valvola di alimentazione.</li> <li>• Raddrizzare il tubo di alimentazione dell'acqua.</li> <li>• Sono necessarie circa 24 ore per produrre altro ghiaccio nella macchina automatica per il ghiaccio. Si prega di attendere.</li> <li>• Attivare "Ice on/off".</li>   <li>• Se si apre frequentemente lo sportello dell'elettrodomestico, l'aria fredda fuoriesce, abbassando la velocità di produzione del ghiaccio. Non aprire e chiudere lo sportello dell'elettrodomestico frequentemente.</li> <li>• Chiudere completamente lo sportello dell'elettrodomestico.</li> </ul>
<p>Il ghiaccio non viene erogato.</p>	<ul style="list-style-type: none"> <li>• La funzione Ghiaccio in cubetti o Ghiaccio tritato non è selezionata.</li> <li>• Il percorso del ghiaccio è ostruito.</li>   <li>• La funzione Ghiaccio in cubetti o Ghiaccio tritato non è selezionata.</li> <li>• Il percorso del ghiaccio è ostruito.</li> </ul>	<ul style="list-style-type: none"> <li>• Nel pannello di controllo, selezionare alternativamente le modalità Ghiaccio in cubetti e Ghiaccio tritato per erogare il ghiaccio.</li> <li>• Controllare e pulire regolarmente il percorso del ghiaccio.</li> </ul>
<p>L'acqua non viene erogata.</p>	<ul style="list-style-type: none"> <li>• La valvola di alimentazione potrebbe essere disattivata.</li> <li>• Il serbatoio dell'erogatore dell'acqua potrebbe essere vuoto.</li> <li>• Il tubo di alimentazione dell'acqua è piegato.</li> <li>• È stata utilizzata acqua non filtrata.</li>   <li>• Filtro dell'acqua intasato o filtro non installato.</li> <li>• L'acqua nel serbatoio è congelata perché è impostato un livello di freddo eccessivo.</li> </ul>	<ul style="list-style-type: none"> <li>• Aprire la valvola di alimentazione dell'acqua.</li> <li>• Riempire il serbatoio dell'erogatore dell'acqua.</li> <li>• Raddrizzare il tubo di alimentazione dell'acqua.</li> <li>• Sostituire in anticipo il filtro dell'acqua.</li> <li>• Sostituire il filtro dell'acqua.</li>   <li>• Impostare il frigorifero a un valore più elevato e attendere 24 ore. Se l'acqua non viene erogata dopo 24 ore, chiamare l'assistenza tecnica.</li> </ul>
<p>Perdite di acqua dall'erogatore.</p>	<ul style="list-style-type: none"> <li>• Potrebbe essere presente aria nel sistema di tubazioni dell'acqua, che provoca il gocciolamento dopo l'erogazione.</li> </ul>	<ul style="list-style-type: none"> <li>• Erogare acqua per almeno 3 minuti per rimuovere l'aria dal sistema.</li> </ul>
<p>L'acqua ha un sapore strano.</p>	<ul style="list-style-type: none"> <li>• L'acqua purificata o l'acqua fredda non sono state utilizzate per un lungo periodo di tempo.</li> <li>• Il filtro dell'acqua è scaduto.</li> </ul>	<ul style="list-style-type: none"> <li>• Erogare acqua per almeno 3 minuti.</li> <li>• Sostituire il filtro dell'acqua.</li> </ul>

Per contattare l'assistenza tecnica, visitare il nostro sito web: <https://corporate.haier-europe.com/en/> Nella sezione "website", scegliere la marca del prodotto e il paese. Si aprirà il sito web specifico contenente il numero di telefono e il modulo per contattare l'assistenza tecnica.

### **Interruzione della corrente**

In caso di interruzione della corrente, gli alimenti dovrebbero rimanere freddi in maniera sicura per circa 5 ore. Durante un'interruzione prolungata della corrente, soprattutto in estate, attenersi ai suggerimenti seguenti:

- ▶ Limitare al massimo l'apertura dello sportello o del cassetto.
- ▶ In caso di interruzione della corrente, non collocare altri alimenti nell'elettrodomestico.
- ▶ Se viene fornito un preavviso di interruzione della corrente di durata superiore a 5 ore, produrre un po' di ghiaccio e collocarlo nella parte superiore del comparto frigorifero.
- ▶ Dopo l'interruzione della corrente, è indispensabile controllare immediatamente gli alimenti.
- ▶ Siccome la temperatura nel frigorifero aumenta durante un'interruzione della corrente o in caso di altri guasti, il periodo di conservazione e la commestibilità degli alimenti si riducono. Per evitare rischi per la salute, gli alimenti che si scongelano devono essere immediatamente consumati oppure cotti e ricongelati (se possibile).

### **Funzione di memoria durante un'interruzione di corrente**

Al ripristino della corrente, l'elettrodomestico riprende il funzionamento in base alle impostazioni precedenti.

## Disimballo



### AVVERTENZA!

- ▶ L'elettrodomestico è pesante. Per spostarlo occorrono almeno due persone.
- ▶ Tenere fuori dalla portata dei bambini tutti i materiali di imballaggio e smaltirli nel rispetto dell'ambiente.
- ▶ Estrarre l'elettrodomestico dall'imballo.
- ▶ Togliere tutti i materiali di imballo.

## Condizioni ambientali

La temperatura ambiente deve essere sempre compresa tra 10 e 43 °C, poiché può influire sulla temperatura interna dell'elettrodomestico e sui consumi energetici. Non installare l'elettrodomestico vicino ad altri elettrodomestici che emettono calore (forni, frigoriferi) senza isolamento.

## Spazio necessario

Spazio minimo quando lo sportello è aperto:

W1 = 1217 mm

W2 = 1528 mm

D1 = 629 mm

D2 = 1110 mm

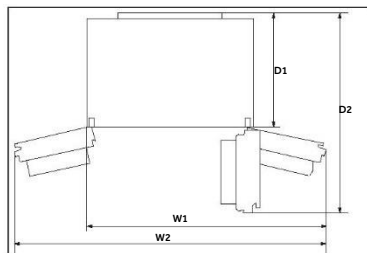

## Sezione di ventilazione

Per ottenere una ventilazione sufficiente dell'elettrodomestico per motivi di sicurezza, attenersi alle indicazioni sulle sezioni di ventilazione.

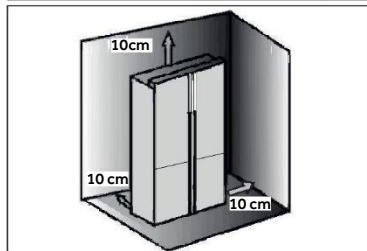

## Allineamento dell'elettrodomestico

Installare l'elettrodomestico su una superficie solida e piana.

1. Inclinare lievemente all'indietro il frigorifero.
2. Regolare i piedini sul livello desiderato.

Accertarsi che la distanza dalla parete lato cerniera sia almeno 10 cm affinché lo sportello possa aprirsi correttamente.

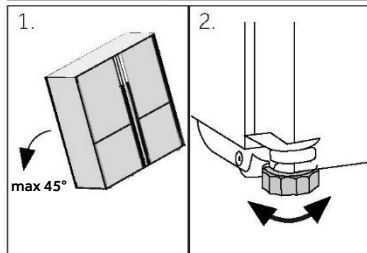

### Avviso:

Per gli elettrodomestici a libera installazione: questo elettrodomestico non è progettato per l'installazione a incasso

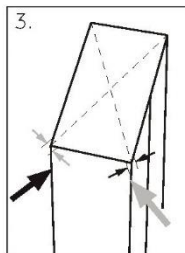

3. La stabilità può essere verificata spingendo diagonalmente l'elettrodomestico a destra e a sinistra. Il lieve ondeggiamento deve essere identico in entrambe le direzioni. In caso contrario, il telaio potrebbe deformarsi e le guarnizioni dello sportello potrebbero perdere. Una lieve inclinazione posteriore facilita la chiusura degli sportelli.

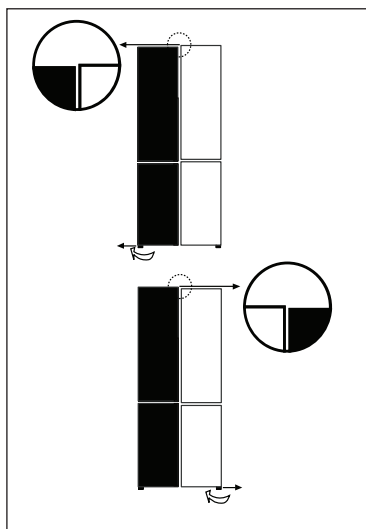

### Regolazione precisa degli sportelli

Se gli sportelli sono a livello, attenersi alla procedura seguente:

#### A) Utilizzo del piedino regolabile

Ruotare il piedino regolabile nella direzione indicata dalla freccia per sollevarlo o abbassarlo.

Contattare il servizio post-vendita se necessario.



#### Avviso:

Nell'uso futuro del frigorifero, il fenomeno degli sportelli non a livello può verificarsi a causa del peso degli alimenti conservati. Per risolvere il problema, utilizzare i metodi descritti sopra.

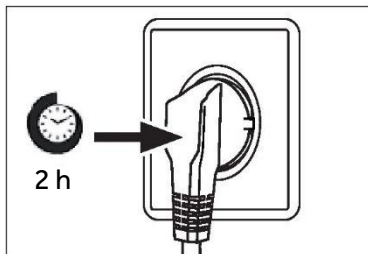

## Tempo di attesa

L'olio di lubrificazione esente da manutenzione si trova nella capsula del compressore. Questo olio può percorrere il sistema di tubazioni chiuse durante il trasporto. Prima di collegare l'elettrodomestico all'alimentazione elettrica, attendere almeno 2 ore in modo che l'olio torni nella capsula.

## Collegamento elettrico

### Prima di ogni collegamento, effettuare i seguenti controlli:

- ▶ La fonte di alimentazione, la presa e i fusibili sono conformi ai dati indicati nella targhetta.
- ▶ La presa di corrente è collegata a terra e non sono utilizzate prese multiple o prolunghe.
- ▶ La spina e la presa di corrente sono compatibili.

Collegare la spina a una presa domestica installata correttamente.



## AVVERTENZA!

Per evitare rischi, un cavo di alimentazione danneggiato deve essere sostituito dall'assistenza clienti (v. scheda di garanzia).

## Modelli Ice and Water e Automatic Ice

- ▶ I frigoriferi Ice and Water e Automatic Ice devono essere installati da un idraulico qualificato o da un tecnico dell'assistenza formato da Haier in quanto un'installazione idraulica errata può causare perdite d'acqua.
- ▶ Haier non risponde di danni (inclusi danni causati dall'acqua) dovuti a installazione o impianto idraulico difettosi.



### Avviso:

Rimuovere i contenitori nello sportello dalla posizione A e installarli nella posizione B prima del primo utilizzo.

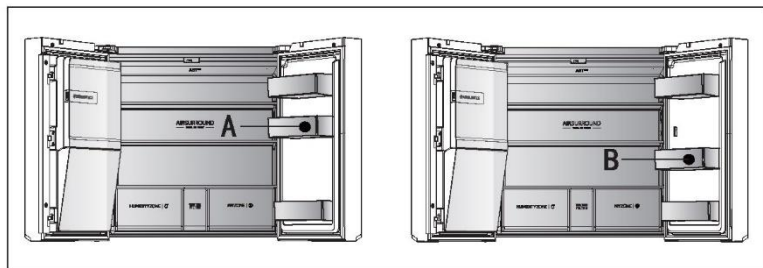
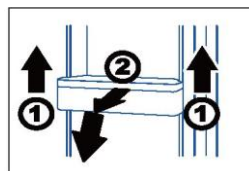

- ▶ Reggere il bordo anteriore del contenitore con una mano e far scorrere il fondo del contenitore alternativamente nella direzione delle frecce 1 con l'altra mano. Quindi ruotare in avanti e verso il basso nella direzione della freccia 2 per estrarre il contenitore e installarlo in posizione B.



### AVVERTENZA!

- ▶ Collegare solo a una fonte di acqua potabile. Il filtro dell'acqua filtra solo le impurità dell'acqua e pulisce e igienizza il ghiaccio. Non è in grado di sterilizzare o distruggere germi o altre sostanze nocive.
- ▶ Se la pressione dell'acqua nel tubo è eccessiva, l'elettrodomestico potrebbe danneggiarsi. Se la pressione dell'acqua nel tubo è superiore a 0,6 MPa, installare un riduttore di pressione.
- ▶ Prima del collegamento, controllare se l'acqua è pulita e limpida.

Specifiche del prodotto secondo il regolamento UE n. 2019/2016

Marca	Haier	Haier
Nome / identificativo del modello	HCR7918EIMP HCR7918EIMB HCR7918EIMP (Regno Unito)	HCR7918ENMP
Categoria del modello	Frigorifero- congelatore	Frigorifero- congelatore
Classe di efficienza energetica	E	E
Consumo energetico annuo (kWh/anno)(1)	357	-
Volume totale (litri)	601	-
Volume del frigorifero (litri)	323	-
Volume del congelatore (litri)	131	-
Volume del vano a temperatura variabile (litri)	135	-
Volume del vano a zero stelle (litri)	12	-
Prestazioni (stelle)		
Temperatura degli altri vani > 14 °C	Non applicabile	Non applicabile
Sistema no frost	Sì	Sì
Capacità di congelamento (kg/24 h)	6	6
Classe climatica (2)	SN-N-ST	SN-N-ST
Classe di emissione di rumore ed emissioni acustiche aeree (db(A) re 1pW)	C(38)	C(38)
Tempo di aumento della temperatura (h)	9	9
Capacità di produzione di ghiaccio	1,4 kg/24h	-
Tipo di elettrodomestico	Libera installazione	Libera installazione
Altro	Con macchina per il ghiaccio nello sportello	-



Descrizioni:

- Sì

(1) In base ai risultati del test di conformità agli standard per 24 ore. Il consumo effettivo dipende dall'uso e dalla posizione dell'elettrodomestico.

(2) Classe climatica SN: questo elettrodomestico è destinato all'uso con temperature ambiente comprese tra +10 °C e +32 °C.

Classe climatica N: questo elettrodomestico è destinato all'uso con temperature ambiente comprese tra 16°C e +32 °C.

Classe climatica ST: questo elettrodomestico è destinato all'uso con temperature ambiente comprese tra 16°C e +38°C.

Classe climatica T: questo elettrodomestico è destinato all'uso con temperature ambiente comprese tra 16°C e +43°C.

### Dati tecnici supplementari

Tensione / Frequenza	220-240 V~ / 50 Hz
Corrente di ingresso (A)	2 (HCR7918EIMP/HCR7918EIMB/HCR7918EIMP(UK)) 1,8 (HCR7918ENMP)
Fusibile principale (A)	16
Refrigerante	R600a
Dimensioni (A/L/P in mm)	1775 / 908 / 750

Si consiglia di rivolgersi all'Assistenza Clienti Haier e di utilizzare ricambi originali.  
In caso di problemi con l'elettrodomestico, consultare prima la sezione SOLUZIONE DEI PROBLEMI.

Se non si riesce a trovare una soluzione, contattare

- ▶ il rivenditore locale o
- ▶ lo European Call Service-Center (vedere i numeri di telefono elencati di seguito) o
- ▶ nell'area Service & Support su [www.haier.com](http://www.haier.com) è possibile chiedere assistenza
- ▶ e trovare risposta alle domande frequenti.

Per contattare l'assistenza, procurarsi i dati seguenti.

Le informazioni si trovano sulla targhetta.

Modello \_\_\_\_\_

N. di serie \_\_\_\_\_

Controllare anche la scheda di garanzia fornita con il prodotto.

## European Call Service-Center

Paese*	Numero di telefono	Costi
<b>Haier Italia (IT)</b>	199 100 912	
<b>Haier Spagna (ES)</b>	902 509 123	
<b>Haier Germania (DE)</b>	0180 5 39 39 99	<ul style="list-style-type: none"><li>• 14 cent/min su linea fissa</li><li>• max 42 cent/min su linea mobile</li></ul>
<b>Haier Austria (AT)</b>	0820 001 205	<ul style="list-style-type: none"><li>• 14,53 cent/min su linea fissa</li><li>• max 20 cent/min su altre linee</li></ul>
<b>Haier Regno Unito (UK)</b>	0333 003 8122	
<b>Haier Francia (FR)</b>	0980 406 409	

\* Per altri paesi. fare riferimento al sito [www.haier.com](http://www.haier.com)

Haier Europe Trading S.r.l.

Filiale Regno unito

Westgate House, Westgate, Ealing

London, W5 1YY

\*Durata della garanzia del frigorifero:

Garanzia minima: 2 anni per i paesi UE, 3 anni per la Turchia, 1 anno per il Regno Unito, 1 anno per la Russia, 3 anni per la Svezia, 2 anni per la Serbia, 5 anni per la Norvegia, 1 anno per il Marocco, 6 mesi per l'Algeria; per la Tunisia non è obbligatoria alcuna garanzia legale.

\*Periodo di disponibilità dei pezzi di ricambio per la riparazione dell'apparecchio:

Termostati, sensori di temperatura, circuiti stampati e lampade rimangono disponibili per almeno sette anni dopo l'immissione sul mercato dell'ultima unità del modello. Maniglie e cerniere degli sportelli, vassoi e cestelli rimangono disponibili per almeno di sette anni e le guarnizioni degli sportelli per almeno 10 anni dopo l'immissione sul mercato dell'ultima unità del modello.

\*Per ulteriori informazioni sul prodotto, consultare <https://eprel.ec.europa.eu/> o effettuare una scansione del codice QR apposto sull'etichetta energetica fornita con l'elettrodomestico.

2022 Versione A

**Haier**



0060533033



# Uživatelská příručka

## Chladnička-mraznička

HCR7918EIMP

HCR7918EIMB

HCR7918EIMP(UK)

HCR7918ENMP

CS

**Haier**

## Děkujeme vám, že jste si koupili výrobek značky Haier.

Před použitím spotřebiče si pozorně přečtete tyto pokyny. Obsahují důležité informace, které vám pomohou co nejlépe využít spotřebič a zajistit jeho bezpečnou a správnou instalaci, používání a údržbu.

Uchovejte tuto příručku na praktickém místě, abyste do ní mohli kdykoli nahlédnout ohledně bezpečného a správného používání spotřebiče.

Pokud spotřebič prodáváte, věnujete nebo necháváte ve starém domě, předejte společně s ním také tuto příručku, aby se mohl nový vlastník seznámit se spotřebičem a přečíst si bezpečnostní varování.



### Legenda

#### Varování – důležité bezpečnostní informace



Všeobecné informace a tipy



Informace týkající se životního prostředí



### Likvidace

Pomáhejte chránit životní prostředí a lidské zdraví. Vložte obalový materiál do vhodných kontejnerů pro recyklaci. Pomáhejte recyklovat odpadní elektrické a elektronické spotřebiče. Spotřebiče označené tímto symbolem nevyhazujte do domovního odpadu. Zašlete výrobek do místního recyklačního závodu, nebo se obraťte na váš obecní úřad.



## VAROVÁNÍ!

### Nebezpečí poranění nebo udušení!

Chladiva a plyny vyžadují profesionální likvidaci. Zajistěte, aby se potrubí chladicího okruhu nepoškodilo, než bude náležitě zlikvidováno. Odpojte spotřebič od síťového napájení. Odstrihněte síťový kabel a zlikvidujte ho. Odstraňte police a přihrádky, stejně jako západku a těsnění dveří, aby se zamezilo uzavření dětí a domácích zvířat uvnitř spotřebiče.

Bezpečnostní informace .....	4
Popis výrobku .....	10
Ovládací panel .....	11
Používání .....	14
Vybavení .....	32
Čištění a údržba .....	35
Řešení problémů .....	37
Instalace .....	42
Technické údaje .....	46
Zákaznický servis .....	48

## Příslušenství

Zkontrolujte příslušenství a literaturu podle tohoto seznamu:



\*Vodovodní  
potrubí

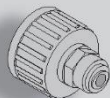

\*Vodovodní přípojka



Energetický štítek



Záruční list



Uživatelská  
příručka  
Štítek „OK“  
Uživatelská  
příručka

\*Poznámka: Pouze pro modely HCR7918EIMP/HCR7918EIMB/HCR7918EIMP(UK)

**Před prvním zapnutím spotřebiče si přečtete následující rady týkající se bezpečnosti!:**



## **VAROVÁNÍ!**

### **Před prvním použitím**

- ▶ Ujistěte se, že při přepravě nedošlo k žádnému poškození.
- ▶ Odstraňte veškerý obalový materiál a uschovejte ho mimo dosah dětí.
- ▶ Před instalací spotřebiče počkejte alespoň dvě hodiny, aby byla zaručena plná účinnost okruhu chladiva.
- ▶ Se spotřebičem vždy manipulujte alespoň ve dvou osobách, protože je těžký.

### **Instalace**

- ▶ Spotřebič by se měl umístit do dobře větrané místnosti. Nad spotřebičem a kolem něj zajistěte volný prostor alespoň 10 cm.
- ▶ Nikdy neumistujte spotřebič do vlhkého prostoru nebo na místo, kde by na něj mohla stříkat voda. Vodu a skvrny odstraňte a vysušte měkkou, čistou látkou.
- ▶ Neinstalujte spotřebič na přímé sluneční světlo nebo do blízkosti zdrojů tepla (např. sporáků nebo ohříváčů).
- ▶ Nainstalujte spotřebič na místo odpovídající jeho velikost a používání a vyrovnejte ho.
- ▶ **VAROVÁNÍ:** Zajistěte, aby spotřebiči ani konstrukci pro vestavění nebránili žádné překážky.
- ▶ Ujistěte se, že parametry elektrického napájení se shodují s údaji na typovém štítku. V opačném případě kontaktujte elektrikáře.
- ▶ Spotřebič pracuje s napájením 220–240 VAC/50 Hz. Nenormální kolísání napětí může způsobit, že spotřebič se nespustí, nebo se poškodí regulátor teploty či kompresor, případně se může za chodu ozývat neobvyklý hluk. V takovém případě by se měl nainstalovat automatický regulátor.
- ▶ Nepoužívejte rozbočovací adaptéry ani prodlužovací kabely.
- ▶ **VAROVÁNÍ:** Neumistujte za spotřebič přenosné rozbočovací zásuvky ani prodlužovací kabely.
- ▶ **VAROVÁNÍ:** Při umísťování spotřebiče se ujistěte, že napájecí kabel není zachycený nebo poškozený.
- ▶ Nešlapejte na napájecí kabel.
- ▶ K napájení použijte samostatnou, snadno přístupnou uzemněnou zásuvku. Tento spotřebič musí být uzemněný.



**VAROVÁNÍ!**

- ▶ **Pouze pro Spojené království:** Napájecí kabel spotřebiče je vybaven trojpólovou zástrčkou (s uzemněním), která se zapojuje do standardní trojpólové zásuvky (s uzemněním). Nikdy neodřezávejte ani nedemontujte třetí kolík (uzemnění). Zástrčka by měla být přístupná i po instalaci spotřebiče.
  - ▶ **VAROVÁNÍ:** Nepoškodte okruh chladiva.
- ### Denní používání
- ▶ Tento spotřebič mohou používat děti starší osmi let a osoby s omezenými fyzickými, smyslovými nebo duševními schopnostmi nebo osoby nezkušené a neznalé za předpokladu, že mají zajištěný dohled nebo byly poučeny o bezpečném používání spotřebiče a chápou související rizika.
  - ▶ Děti si se spotřebičem nesmějí hrát.
  - ▶ Děti ve věku od 3 do 8 let mohou chladničky plnit a vyprazdňovat, ale nesmějí je čistit ani instalovat.
  - ▶ Zabraňte dětem mladším 3 let v přístupu ke spotřebiči, pokud nejsou pod nepřetržitým dozorem.
  - ▶ Děti nesmějí provádět čištění a uživatelskou údržbu bez dozoru.
  - ▶ Spotřebič musí být umístěn tak, aby byla zástrčka přístupná.
  - ▶ Jestliže v blízkosti spotřebiče uniká svítiplyn nebo jiný hořlavý plyn, vypněte ventil unikajícího plynu, otevřete dveře a okna a neodpojujte napájecí kabel chladničky/mrazničky nebo jakéhokoli jiného spotřebiče od zásuvky.
  - ▶ Upozorňujeme, že spotřebič je nastaven na provoz při určitém rozsahu teplot mezi 10 a 38 °C. Spotřebič nemusí řádně fungovat, pokud je po dlouhou dobu vystaven teplotám nad nebo pod indikovaným rozsahem.
  - ▶ Nepokládejte na horní stranu chladničky/mrazničky nepotřebné předměty (těžké předměty, nádoby naplněné vodou), aby se předešlo zranění způsobenému pádem nebo elektrickým proudem v důsledku styku s vodou.
  - ▶ Netahejte za police ve dvířkách. Dvířka by se mohla vychýlit, mohla by se vytáhnout police na láhve, nebo by se spotřebič mohl převrhnout.
  - ▶ Otvírejte a zavírejte dvířka pouze pomocí madel. Mezera mezi dvířky a skříní je velmi úzká. Nevkládejte do těchto míst ruce, abyste si nepřiskřípli prsty. Dvířka chladničky/mrazničky otvírejte nebo zavírejte pouze v případě, že v dosahu jejich pohybu nestojí žádné děti.

**VAROVÁNÍ!**

- ▶ Aby se předešlo kontaminaci potravin, dodržujte následující pokyny:
- ▶ - Otvírání dvířek na delší dobu může významně zvýšit teplotu v jednotlivých prostorech spotřebiče.
- ▶ - Pravidelně čistěte povrchy, které mohou přijít do styku s potravinami, a přístupné vypouštěcí systémy.
- ▶ - Pokud se nádržky na vodu nepoužívaly po dobu 48 h, vyčistěte je. Pokud nebyla vypuštěna voda po dobu 5 dnů, propláchněte vodní systém připojený k přívodu vody.
- ▶ - Syrové maso a ryby skladujte uvnitř chladničky ve vhodných nádobách, aby se nedostaly do styku s jinými potravinami, nebo z nich neodkapávala šťáva na jiné potraviny.
- ▶ - Prostory pro zmrazené potraviny se dvěma hvězdičkami jsou vhodné k ukládání mražených potravin, ukládání nebo výrobě zmrzliny a výrobě ledových kostek.
- ▶ - Prostory s jednou, dvěma a třemi hvězdičkami nejsou vhodné k zmrazování čerstvých potravin.
- ▶ - Pokud je chladicí spotřebič ponechán delší dobu prázdný, vypněte ho, odmrazte, vyčistěte, vysušte a nechte otevřená dvířka, aby se zamezilo vzniku plísně uvnitř spotřebiče.
- ▶ Do mrazničky nikdy neukládejte lahvé pivo nebo nápoje, tekutiny v láhvích nebo plechovkách (kromě vysokoprocenních lihovin), a zejména nápoje sycené oxidem uhličitým, protože během mrazení by praskly.
- ▶ V tomto spotřebiči neskladujte výbušné látky, jako jsou nádoby s aerosolem, v nichž se používá hořlavý hnací plyn.
- ▶ Ve spotřebiči neskladujte léky, bakterie ani chemické látky. Tento spotřebič je určen k použití v domácnosti. Nedoporučuje se skladovat materiály, které vyžadují přesně stanovené teploty.
- ▶ Pokud dojde k oteplení v mrazničce, zkontrolujte stav potravin.
- ▶ Nenastavujte zbytečně nízkou teplotu ve vnitřním prostoru chladničky. Při vysokém nastavení může teplota klesnout do záporných hodnot. Pozor: Láhve mohou prasknout
- ▶ Nedotýkejte se mražených potravin mokřýma rukama (noste rukavice). Zejména nejezte nanuky bezprostředně po vyjmutí z prostoru mrazničky. Hrozí nebezpečí přimrznutí nebo vzniku omrzlin. PRVNÍ POMOC: ihned vložte zasažené místo pod tekoucí studenou vodu. Neodtrhujte!
- ▶ Za provozu se nedotýkejte vnitřního povrchu úložného prostoru mrazničky, zejména ne mokřýma rukama, protože by mohly přimrznout k povrchu.



## VAROVÁNÍ!

- ▶ V případě výpadku napájení nebo před čištěním odpojte spotřebič od napájení. Před opětovným spuštěním spotřebiče počkejte alespoň 7 minut, protože časté spouštění by mohlo poškodit kompresor.
- ▶ **VAROVÁNÍ:** Uvnitř prostoru pro skladování potravin ve spotřebiči nepoužívejte elektrické spotřebiče, pokud se nejedná o spotřebiče doporučené výrobcem.

### Údržba/čištění

- ▶ Jestliže jsou čištění a údržba prováděny dětmi, je nutné na ně dohlížet.
- ▶ Před zahájením jakékoli pravidelné údržby odpojte spotřebič od elektrického napájení. Před opětovným spuštěním spotřebiče počkejte alespoň 5 minut, protože časté spouštění by mohlo poškodit kompresor.
- ▶ Při odpojování spotřebiče od napájení držte zástrčku, nikoli kabel.
- ▶ Nečistěte spotřebič tvrdými kartáči, drátěnými kartáči, práškovým mycím prostředkem, benzínem, amylacetátem, acetonem, podobnými organickými roztoky a kyselými nebo zásaditými roztoky. K čištění použijte speciální čisticí prostředek na chladničky/mrazničky, aby se zamezilo poškození. Nakonec použijte roztok jedlé sody v teplé vodě – asi jednu polévkovou lžici jedlé sody na litr vody. Důkladně opláchněte povrch vodou a otřete ho do sucha. Nepoužívejte práškové ani jiné abrazivní čisticí prostředky. Nemyjte odnímatelné součásti v myčce.
- ▶ Neseškrabávejte námrazu a led ostrými předměty. Nepoužívejte spreje, elektrické ohřívače jako fén na vlasy, parní čističe ani jiné zdroje tepla, aby nedošlo k poškození plastových součástí.
- ▶ **VAROVÁNÍ:** Nepoužívejte mechanické nástroje ani jinak neurychlujte proces rozmrazování. Používejte pouze prostředky doporučené výrobcem.
- ▶ Pokud se poškodí napájecí kabel, výměnu musí provést výrobce, jeho servisní zástupce nebo osoba s podobnou kvalifikací, aby se vyloučilo riziko.
- ▶ Nepokoušejte se opravovat, rozebírat nebo upravovat spotřebič vlastními silami. Je-li nutná oprava, obraťte se na náš zákaznický servis.
- ▶ Pokud se poškodí osvětlovací žárovky, výměnu musí provést výrobce, jeho servisní zástupce nebo osoby s podobnou kvalifikací, aby se vyloučilo riziko.
- ▶ Alespoň jednou za rok odstraňte prach ze zadní strany spotřebiče, aby se předešlo nebezpečí požáru a snížila se spotřeba energie.



## VAROVÁNÍ!

- ▶ Během čištění na spotřebič nestříkejte ani nelijte vodu.
- ▶ K čištění spotřebiče nepoužívejte vodní postřik ani proud vody.
- ▶ Nečistěte chladné skleněné police ani skleněná dvířka horkou vodou. Náhlá změna teploty by mohla způsobit, že sklo praskne.
- ▶ Pokud spotřebič delší dobu nepoužíváte, nechte ho otevřený, aby uvnitř nevznikl nepříjemný zápach.

## Informace o plynném chladivu



## VAROVÁNÍ!

Spotřebič obsahuje hořlavé chladivo ISOBUTAN (R600a). Ujistěte se, že během přepravy nebo instalace nedošlo k poškození okruhu chladiva. Unikající chladivo by mohlo způsobit zranění očí, nebo by se mohlo vznítit. Pokud dojde k poškození, nepřibližujte se s otevřeným plamenem, důkladně vyvětrejte místnost a **nezapojujte ani neodpojujte** napájecí kabely tohoto či jiných spotřebičů. Informujte zákaznický servis.

V případě zasažení očí chladivem důkladně vypláchněte oči pod tekoucí vodou a ihned zavolejte očnímu lékaři.

**VAROVÁNÍ:** Systém chlazení je pod vysokým tlakem. Nemanipulujte s ním. Vzhledem k používání hořlavých chladiv je nutné přísně dodržovat pokyny pro instalaci, manipulaci a údržbu spotřebiče a pokud chcete spotřebič zlikvidovat, obraťte se na odborného pracovníka nebo náš poprodejní servis.



## VAROVÁNÍ!

V případě chladniček s funkcí ledové vody věnujte pozornost následujícímu varování:

Pro spotřebiče, které nejsou určeny k připojení k přívodu vody:

**VAROVÁNÍ:** plňte pouze pitnou vodu.

Pro spotřebiče určené k připojení k přívodu vody:

**VAROVÁNÍ:** připojujte pouze přívod pitné vody.

Chcete-li vyčistit vodní systém, prostudujte si uživatelskou příručku. Máte-li nějaké otázky, obraťte se na poprodejní servis.

## Určené použití

Tento spotřebič je určen k chlazení a mrazení potravin. Je určen výhradně k používání v domácnostech a podobných oblastech, jako jsou kuchyňky pro personál v obchodech, kancelářích a na dalších pracovištích, chalupy a hotely, motely a další obytné objekty, kde je používají zákazníci, stejně jako ubytovací zařízení typu penzionu se snídaní a cateringové služby. Není určen k používání v komerčním nebo průmyslovém prostředí.

Na spotřebiči neprovádějte žádné změny nebo úpravy. Používání k jinému než určenému účelu může představovat nebezpečí a vést ke ztrátě platnosti záruky.

## Normy a směrnice

Tento výrobek splňuje požadavky všech platných směrnic ES s odpovídajícími harmonizovanými normami a normami platnými ve Spojeném Království, které stanoví používání označení CE a UKCA.



### POZOR!

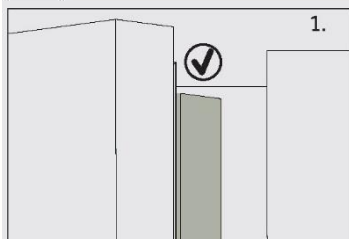

Když zavřete dvířka, svislá dveřní lišta na levých dvířkách chladničky by se měla ohnout dovnitř (1).

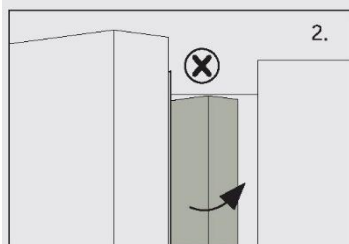

Jestliže se pokusíte zavřít levá dvířka a svislá dveřní lišta není ohnutá (2), nejprve byste ji měli ohnout, jinak dveřní lišta narazí do upevňovací osy nebo pravých dvířek. Pak by mohlo dojít k poškození prahu nebo k netěsnosti.

Uvnitř rámu je topné vlákno. Teplota povrchu mírně vzroste, což je normální a nebude to mít vliv na fungování spotřebiče.



## Upozornění

Vzhledem k technickým změnám a různým modelům nemusí některé obrázky v této příručce přesně zobrazovat váš model.

### Model (HCR7918EIMP/HCR7918EIMB/HCR7918EIMP(UK)) (S výrobníkem ledu ve dvířkách)

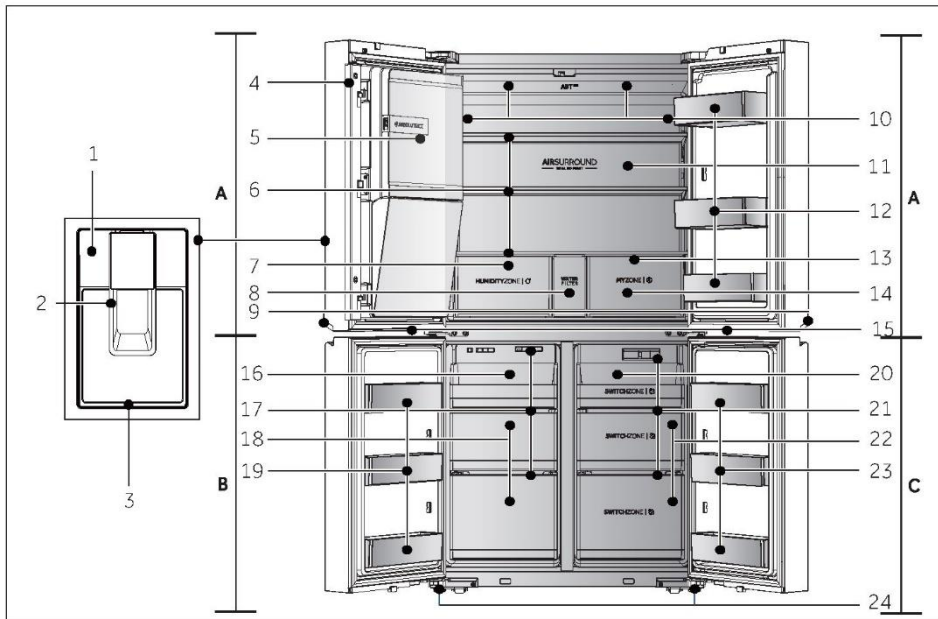

#### A: Prostor chladničky

- 1 Ovládací panel
- 2 Dávkovací lopatka
- 3 Příhrádka na odkapávající vodu
- 4 Svislý nosník
- 5 Automatický výrobek ledu
- 6 Skleněné police
- 7 Zásuvka Humidity Zone
- 8 Kryt vodního filtru
- 9 Příruční světlo
- 10 Vzduchové potrubí a snímač (za panelem)
- 11 Zadní světlo
- 12 Držák na láhve/držák ve dvířkách
- 13 Vzduchové potrubí (za zásuvkami)

- 14 Zásuvka My Zone
- 15 Světlo mrazničky / Switch Zone

#### B: Prostor mrazničky

- 16 Výsuvná příhrádka
- 17 Vzduchové potrubí
- 18 Úložné zásuvky mrazničky
- 19 Držák lahví

#### C: Prostor Switch Zone

- 20 Výsuvná příhrádka
- 21 Vzduchové potrubí
- 22 Zásuvky Switch Zone
- 23 Držák lahví
- 24 Nastavitelné nohy

## Ovládací panel (HCR7918EIMP/HCR7918EIMB/HCR7918EIMP(UK))

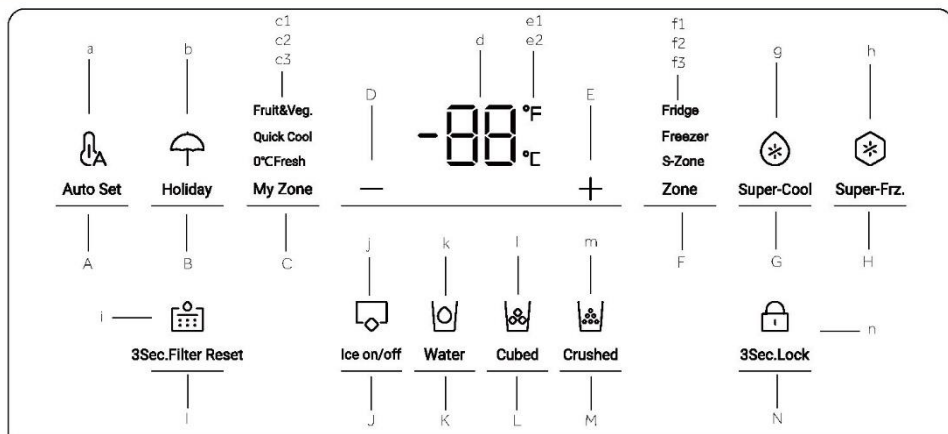
**Tlačítka:**

- A Volič režimu Auto Set
- B Volič režimu Holiday
- C Volič zásuvky My Zone
- D Tlačítko Nastavení teploty „-“
- E Tlačítko Nastavení teploty „+“
- F Volič zóny
- G Volič funkce Super-Cool
- H Volič funkce Super-Freeze
- I Volič funkce Resetování filtru
- J Volič režimu Výrobek ledu
- K Volič funkce Přívod vody
- L Volič funkce Kostky ledu
- M Volič funkce Drcený led
- N Volič funkce Zámek panelu

**Indikátory:**

- a Režim Auto Set
- b Režim Holiday
- c1 Režim Fruit & Vegetable
- c2 Režim Quick Cool
- c3 Režim 0° C Fresh
- d Zobrazení teploty
- e1 Stupňů Fahrenheita
- e2 Stupňů Celsia
- f1 Indikátor chladničky
- f2 Indikátor mrazničky
- f3 Indikátor S-Zone
- g Funkce Super-Cool
- h Funkce Super-Freeze
- i Funkce Resetování filtru
- j Režim Výrobek ledu
- k Funkce Přívod vody
- l Funkce Kostky ledu
- m Funkce Drcený led
- n Zámek panelu



## Upozornění

Vzhledem k technickým změnám a různým modelům nemusí některé obrázky v této příručce přesně zobrazovat váš model.

### Model (HCR7918ENMP)

(Bez výrobku ledu ve dvířkách)

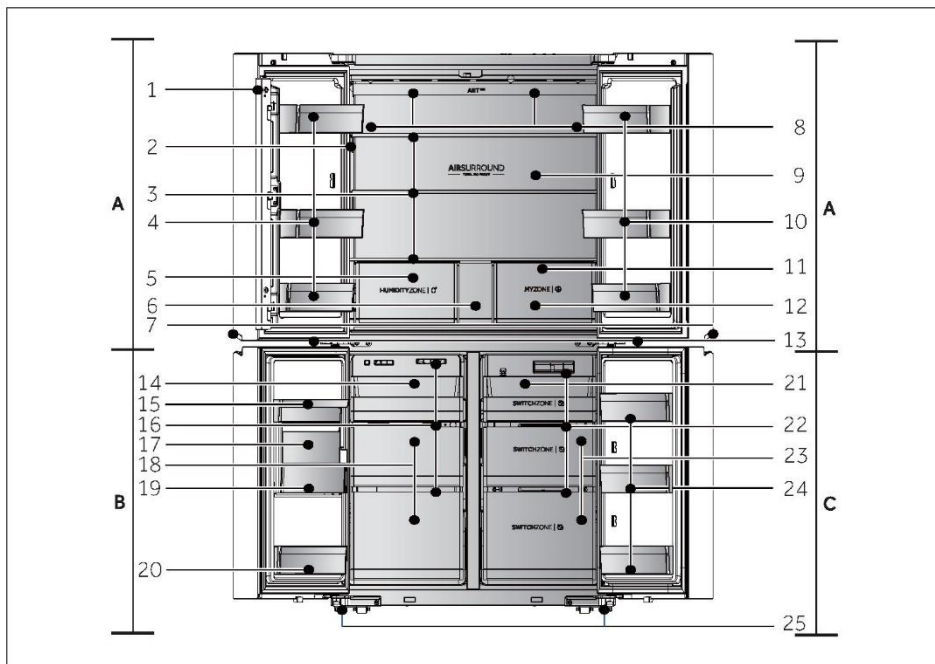

#### A: Prostor chladničky

- 1 Svislý nosník
- 2 Ovládací panel
- 3 Skleněné police
- 4 Držák na láhve/držák ve dvířkách
- 5 Zásuvka Humidity Zone
- 6 Úložná zásuvka
- 7 Příruční světlo
- 8 Vzduchové potrubí a snímač (za panelem)
- 9 Zadní světlo
- 10 Držák na láhve/držák ve dvířkách
- 11 Vzduchové potrubí (za zásuvkami)
- 12 Zásuvka My Zone
- 13 Světlo mrazničky / Switch Zone

#### B: Prostor mrazničky

- 14 Výsuvná přihrádka
- 15 Nádoba na vodu
- 16 Vzduchové potrubí
- 17 Výrobek ledu
- 18 Úložné zásuvky mrazničky
- 19 Nádoba na led
- 20 Držák lahví

#### C: Prostor Switch Zone

- 21 Výsuvná přihrádka
- 22 Vzduchové potrubí
- 23 Zásuvky Switch Zone
- 24 Držák lahví
- 25 Nastavitelné nohy

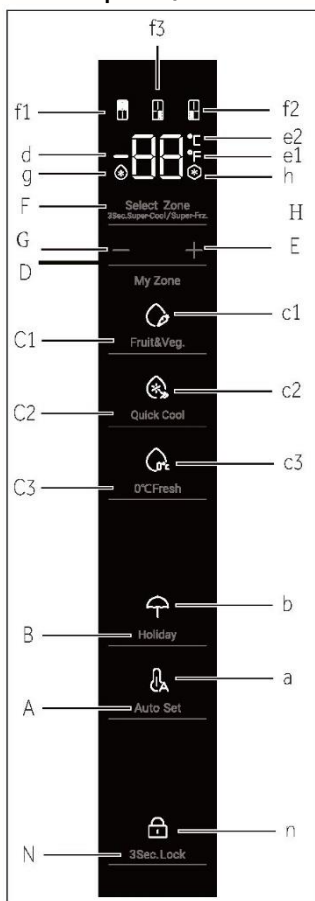

## Ovládací panel (HCR7918ENMP)

**Tlačítka:**

- A Volič režimu Auto Set
- B Volič režimu Holiday
- C1 Volič funkce Fruit & Vegetable
- C2 Volič funkce Quick Cool
- C3 Volič funkce 0° C Fresh

- D Tlačítko nastavení teploty „-“
- E Tlačítko nastavení teploty „+“
- F Volič zóny
- G Volič funkce Super-Cool
- H Volič funkce Super-Freeze
- N Volič funkce Zámek panelu

**Indikátory:**

- a Režim Auto Set
- b Režim Holiday
- c1 Režim Fruit & Vegetable
- c2 Režim Quick Cool
- c3 Režim 0° C Fresh
- d Zobrazení teploty
- e1 Stupňů Fahrenheita
- e2 Stupňů Celsia
- f1 Indikátor chladničky
- f2 Indikátor mrazničky
- f3 Indikátor S-Zone
- g Funkce Super-Cool
- h Funkce Super-Freeze
- n Zámek panelu

**Před prvním použitím**

- ▶ Odstraňte veškerý obalový materiál, uschovejte ho mimo dosah dětí a zlikvidujte ho způsobem šetrným k životnímu prostředí.
- ▶ Než do spotřebiče vložíte jakékoli potraviny, vyčistěte jeho vnitřní i vnější povrchy vodou a slabým saponátem.
- ▶ Po vyrovnání a vyčištění počkejte alespoň 2–5 hodin, než spotřebič připojíte k napájení. Viz část INSTALACE.
- ▶ Než naplníte prostory potravinami, nejprve je nechte ochladit na vysoké nastavení. Funkce Power-Freeze pomůže rychle ochladit prostory.
- ▶ Teploty chladničky a mrazničky jsou automaticky nastaveny na 5 °C a -18 °C. Jedná se o doporučené nastavení. V případě potřeby můžete tyto teploty změnit ručně. Viz NASTAVOVÁNÍ TEPLoty.

## Dotyková tlačítka

Na ovládacím panelu jsou dotyková tlačítka, která reagují již na lehký dotyk prstem.

## Zapínání/vypínání spotřebiče

Spotřebič se spustí ihned po připojení k napájení.

Při prvním zapnutí chladničky se rozsvítí indikátor „d“ (ukazatel teploty). Teplota v chladničce, teplota v S-Zone a teplota v mrazničce se automaticky nastaví na 5 °C, -6 °C a -18 °C. Rozsvítí se indikátor „a“ (režim Auto Set).

Pravděpodobně je aktivní zámek panelu.



### Upozornění

Když se spotřebič zapne poté, co byl odpojen od napájení, může trvat až 12 hodin, než dosáhne správné teploty.

Před vypnutím vyprázdněte spotřebič. Chcete-li spotřebič vypnout, vytáhněte napájecí kabel ze síťové zásuvky.

## Zamknutí/odemknutí panelu

- ▶ Automatický zámek: Pokud budou dvířka chladničky, mrazničky a dvířka S-Zone zavřené, a během 30 sekund nedojde k žádné manipulaci s klíčem, displej automaticky zhasne a zamkne se.



- ▶ Ruční zamykání: Po odemčení displeje stiskněte tlačítko „N“ (volič zámku panelu) a podržte je po dobu 3 sekund, zazní jednu zvukový signál, rozsvítí se indikátor „n“ (zámek panelu) a displej se zamkne.



## Nastavení teploty

Vnitřní teploty jsou ovlivňovány následujícími faktory:

- ▶ Okolní teplota
- ▶ Frekvence otevírání dvířek
- ▶ Množství uskladněných potravin
- ▶ Instalace spotřebiče

### Nastavení teploty v chladničce

- Po odemčení displeje stiskněte tlačítko „F“ (volič zón). Zazní jednou zvukový signál, blikne indikátor „f1“ (indikátor chladničky) a poté se spustí režim nastavení teploty chladničky.
- Když stiskněte tlačítko „D“ (tlačítko Nastavení teploty „-“), zazní jednou zvukový signál a nastavená teplota chladničky se sníží o 1 stupeň. Teplota v chladničce se zobrazuje v následujícím pořadí „5 °C -> 4 °C -> 3 °C -> 2 °C -> 1 °C -> 9 °C -> 8 °C -> 7 °C -> 6 °C -> 5 °C“.

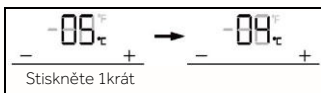

- Když stiskněte tlačítko „E“ (tlačítko Nastavení teploty „+“), zazní jednou zvukový signál a nastavená teplota chladničky se zvýší o 1. Teplota v chladničce se zobrazuje v následujícím pořadí „5 °C -> 6 °C -> 7 °C -> 8 °C -> 9 °C -> 1 °C -> 2 °C -> 3 °C -> 4 °C -> 5 °C“.

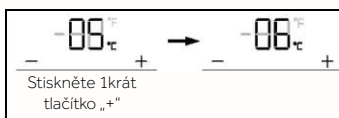

### Upozornění

Pokud po nastavení teploty neproběhne do 5 sekund žádná akce, systém automaticky určí a uloží nastavenou teplotu.

### Nastavení teploty v mrazničce

- Po odemčení displeje stiskněte tlačítko „F“ (volič zón). Zazní jednou zvukový signál, blikne indikátor „f2“ (indikátor mrazničky) a poté se spustí režim nastavení teploty mrazničky.
- Když stiskněte tlačítko „D“ (tlačítko Nastavení teploty „-“), zazní jednou zvukový signál a nastavená teplota mrazničky se sníží o 1 stupeň. Teplota v mrazničce se zobrazuje v následujícím pořadí „-18 °C -> -19 °C -> -20 °C -> -21 °C -> -22 °C -> -23 °C -> -24 °C -> -14 °C -> -15 °C -> -16 °C -> -17 °C -> -18 °C“.

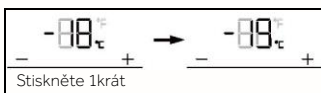

- Když stiskněte tlačítko „E“ (tlačítko Nastavení teploty „+“), zazní jednou zvukový signál a nastavená teplota mrazničky se zvýší o 1 stupeň. Teplota v mrazničce se zobrazuje v následujícím pořadí „-18 °C -> -17 °C -> -16 °C -> -15 °C -> -14 °C -> -24 °C -> -23 °C -> -22 °C -> -21 °C -> -20 °C -> -19 °C -> -18 °C“.

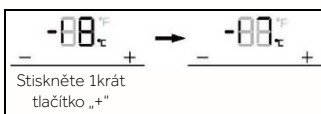



## Upozornění

Pokud po nastavení teploty neproběhne do 5 sekund žádná akce, systém automaticky určí a uloží nastavenou teplotu.

### Nastavení teploty pro Switch Zone (S-Zone)

Po odemčení displeje stiskněte tlačítko „F“ (volič zón). Zazní jednou zvukový signál, blikne indikátor „f3“ (indikátor S-Zone) a poté se spustí režim nastavení teploty S-Zone.

1. Když stisknete tlačítko „D“ (tlačítko Nastavení teploty „-“), zazní jednou zvukový signál a nastavená teplota S-Zone se sníží o 1 stupeň. Teplota v S-Zone se zobrazuje v následujícím pořadí „-6 °C -> -7 °C -> -8 °C -> -9 °C -> -10 °C -> -11 °C -> -12 °C -> -13 °C -> -14 °C -> -15 °C -> -16 °C -> -17 °C -> -18 °C -> 5 °C -> 4 °C -> 3 °C -> 2 °C -> 1 °C -> 0 °C -> -1 °C -> -2 °C -> -3 °C -> -4 °C -> -5 °C -> -6 °C“.

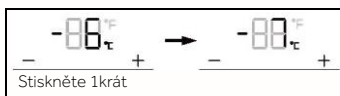

2. Když stisknete tlačítko „E“ (tlačítko Nastavení teploty „+“), zazní jednou zvukový signál a nastavená teplota S-Zone se zvýší o 1. Teplota v S-Zone se zobrazuje v následujícím pořadí „-6 °C -> -5 °C -> -4 °C -> -3 °C -> -2 °C -> -1 °C -> 0 °C -> 1 °C -> 2 °C -> 3 °C -> 4 °C -> 5 °C -> -18 °C -> -17 °C -> -16 °C -> -15 °C -> -14 °C -> -13 °C -> -12 °C -> -11 °C -> -10 °C -> -9 °C -> -8 °C -> -7 °C -> -6 °C“.

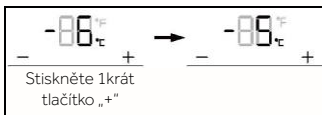

## Upozornění

Pokud po nastavení teploty neproběhne do 5 sekund žádná akce, systém automaticky určí a uloží nastavenou teplotu.

### Funkce Super-Cool

1. Po odemčení displeje stiskněte tlačítko „G“ (volič funkce Super-Cool), zazní jednou zvukový signál, rozsvítí se indikátor „g“ (funkce Super-Cool) a poté se zapne funkce Super-Cool.
2. Pokud se rozsvítí indikátor „g“ (funkce Super-Cool), stiskněte tlačítko „G“ (volič funkce Super-Cool), zazní jednou zvukový signál, indikátor „g“ (funkce Super-Cool) zhasne a funkce Super-Cool se vypne.
3. Po zapnutí funkce Super-Cool a dosažení nastaveného stavu chladnička funkci automaticky vypne. Pokud chcete funkci ukončit manuálně, můžete ji vypnout stisknutím tlačítka „G“ (volič funkce Super-Cool).

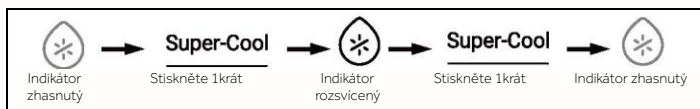



### Upozornění

Ve stavu Super-Cool nelze teplotu chladničky nastavit. Pokud stisknete tlačítko „D“ (tlačítko Nastavení teploty „-“) nebo tlačítko „E“ (tlačítko Nastavení teploty „+“) pro nastavení teploty chladničky, indikátor „f1“ (indikátor chladničky) začne blikat a zazní zvukový signál, že tuto operaci nelze provést. Ve stavu funkce Super-Cool nelze současně zapnout funkci Auto-set z důvodu různých režimů řízení. Pokud zvolíte funkci, kterou nelze spustit souběžně s jinou funkcí, původní funkce se automaticky ukončí.

### Funkce Super-Freeze (Super-Frz)

- Po odemčení displeje stiskněte tlačítko „H“ (volič funkce Super-Freeze), zazní jednu zvukový signál, rozsvítí se indikátor „h“ (funkce Super-Freeze) a poté se zapne funkce Super-Freeze. Stiskněte tlačítko „E“ (Super-Frz).
- Pokud se rozsvítí indikátor „h“ (funkce Super-Freeze), stiskněte tlačítko „H“ (volič funkce Super-Freeze), zazní jednu zvukový signál, indikátor „h“ (funkce Super-Freeze) zhasne a funkce Super-Freeze se vypne.
- Po zapnutí funkce Super-Freeze a dosažení nastaveného stavu chladnička funkci automaticky vypne. Pokud chcete funkci ukončit manuálně, můžete ji vypnout stisknutím tlačítka „H“ (volič funkce Super-Freeze).



### Upozornění

Ve stavu Super-Freeze nelze teplotu chladničky nastavit. Pokud stisknete tlačítko „D“ (tlačítko Nastavení teploty „-“) nebo tlačítko „E“ (tlačítko Nastavení teploty „+“) pro nastavení teploty mrazničky, indikátor „f2“ (indikátor mrazničky) začne blikat a zazní zvukový signál, že tuto operaci nelze provést.

Funkce Super-Freeze je navržena tak, aby zachovala nutriční hodnotu zmrazených potravin, a umožňuje zmrazit potraviny v co nejkratší době. Pokud je třeba zmrazit velké množství potravin najednou, doporučujeme uživateli, aby potraviny, které nelze zmrazit, vyndali ze S-Zone, nastavili teplotu v S-Zone pod -18 °C a použili ji jako mrazničku. Funkci Super-Freeze je třeba nastavit 24 hodin předem, aby mraznička a S-zone měly relativně nízkou teplotu a mohly jste do nich bez problému vložit potraviny. Rychlost zmrazování mrazničky a S-Zone se zvýší, potraviny lze rychle zmrazit, účinně se zachová jejich výživná hodnota a budou vhodně uskladněny.

## Režim Auto Set

- Po odemčení displeje stiskněte tlačítko „A“ (volič funkce Auto Set), zazní jednou zvukový signál, rozsvítí se indikátor „a“ (funkce Auto Set) a poté se zapne funkce Auto Set.
- Pokud se rozsvítí indikátor „a“ (režim Auto Set), stiskněte tlačítko „A“ (volič funkce Auto Set), zazní jednou zvukový signál, indikátor „a“ (režim Auto Set) zhasne a funkce Auto Set se vypne.

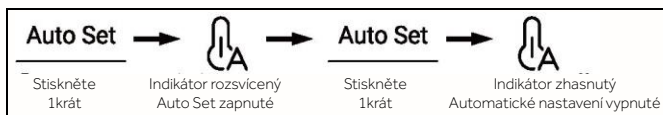

- Tato chladnička má funkci lidského senzoru. Pokud se uživatel přiblíží k chladničce, ovládací panel, příruční světlo a světlo s reflektorem se automaticky rozsvítí. V odemčeném stavu podržte tlačítko „A“ (volič režimu Automatické nastavení) po dobu 3 sekund, zazní jednou zvukový signál, poté se funkce lidského senzoru vypne. Stejným způsobem lze funkci lidského senzoru zapnout.



### Upozornění

V režimu Automatické nastavení nelze nastavit teplotu chladničky nebo mrazničky. Pokud stisknete tlačítko „D“ (tlačítko Nastavení teploty „-“) nebo tlačítko „E“ (tlačítko Nastavení teploty „+“) pro nastavení teploty chladničky nebo mrazničky, indikátor „f1“ (indikátor chladničky) nebo indikátor „f2“ (indikátor mrazničky) začne blikat a zazní zvukový signál, že tuto operaci nelze provést.

Pokud je v režimu Auto Set nastavena funkce „Super-Cool“ nebo „Super-Freeze“, indikátor „a“ (režim Auto Set) zhasne a funkce Auto Set se automaticky ukončí.

V režimu Automatické nastavení lze teplotu zóny S nastavit ručně podle potřeby.

## Režim Holiday

Režim Holiday je určen pro případ, kdy chladničku nebudete delší dobu používat. Pokud je zapnutý režim Holiday, mraznička běží standardním způsobem a teplota chladničky je automaticky nastavena na teplotu 17 °C. Teplota v chladničce se nedostane na vyšší hodnotu než je 17 °C, což zabraňuje tvorbě nejrušnějších zápachů, které se vytváří v důsledku vyšších teplot, a zároveň pomáhá snížit spotřebu energie.

- Po odemčení displeje stiskněte tlačítko „B“ (volič funkce Holiday), zazní jednou zvukový signál, rozsvítí se indikátor „b“ (funkce Holiday) a poté se zapne funkce Holiday.
- Pokud se rozsvítí indikátor „b“ (režim Holiday), stiskněte tlačítko „B“ (volič funkce Holiday), zazní jednou zvukový signál, indikátor „b“ (režim Holiday) zhasne a funkce Holiday se vypne.

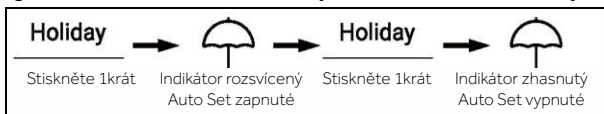

3. V odemčeném stavu podržte tlačítko „B“ (volič režimu Holiday) po dobu 3 sekund, zazní jednou zvukový signál, poté světlo s reflektorem zhasne. Stejným způsobem lze světlo s reflektorem rozsvítit.



### Upozornění

V režimu Holiday nelze teplotu chladničky nastavit. Pokud stisknete tlačítko „D“ (tlačítko Nastavení teploty „-“) nebo tlačítko „E“ (tlačítko Nastavení teploty „+“) pro nastavení teploty chladničky, indikátor „f1“ (indikátor chladničky) začne blikat a zazní zvukový signál, že tuto operaci nelze provést. Před použitím funkce Holiday chladničku vyprázdněte, aby se v ní potraviny nezkazily. Pokud je zapnuta funkce Holiday, nelze současně zapnout funkci „Auto Set“ ani funkci „Super-Cool“.

### Zásuvka My Zone

1. Po odemčení displeje stiskněte tlačítko „C“ (volič zásuvek My Zone), zazní jednou zvukový signál, postupně se rozsvítí indikátor „c1“ (režim Fruit & Vegetable), indikátor „c2“ (režim Quick Cool) a indikátor „c3“ (režim 0° C Fresh).
2. Když se rozsvítí indikátor „c1“ (režim Fruit & Vegetable), stiskněte tlačítko „C“ (volič zásuvky My Zone), zazní jednou zvukový signál, indikátor „c1“ (režim Fruit & Vegetable) zhasne a poté se funkce Fruit & Vegetable vypne a rozsvítí se indikátor „c2“ (režim Quick Cool).
3. Jakmile se rozsvítí indikátor „c2“ (režim Quick Cool), stiskněte tlačítko „C“ (volič zásuvky My Zone), zazní jednou zvukový signál, indikátor „c2“ (režim Quick Cool) zhasne a poté se funkce Quick Cool vypne a rozsvítí se indikátor „c3“ (režim 0° C Fresh).
4. Jakmile se rozsvítí indikátor „c3“ (režim 0° C Fresh) stiskněte tlačítko „C“ (volič zásuvky My Zone), zazní jednou zvukový signál, indikátor „c3“ (režim 0° C Fresh) zhasne a poté se funkce 0° C Fresh vypne a rozsvítí se indikátor „c1“ (režim Fruit & Vegetable).

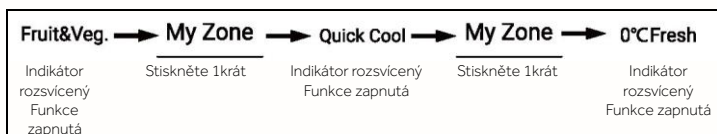

5. V odemčeném stavu podržte tlačítko „C“ (volič zásuvky My zone) po dobu 3 sekund, zazní jednou zvukový signál, poté příruční světlo zhasne. Stejným způsobem příruční světlo rozsvítíte. Pokud příruční světlo bliká, je funkce EPF zapnutá.



### Upozornění

Při prvním připojení chladničky k elektrickému zdroji se automaticky zapne funkce Fruit & Vegetable.

## Funkce Filtr

Po šesti měsících provozu chladničky se rozsvítí indikátor s připomenutím „i“ (funkce Reset filtru), který uživatele upozorní na nutnost výměny filtru za nový. Po výměně filtru podržte tlačítko „I“ (volič funkce Reset filtru) po dobu 3 sekund, abyste připomínku zrušili, časování se vynuluje pomocí zvukového signálu.



### Upozornění

Běžná životnost filtru je šest měsíců. Filtr doporučujeme vyměnit každých šest měsíců.

## Režim Výrobek ledu

1. V odemčeném stavu stiskněte tlačítko „J“ (volič režimu Výrobek ledu), zazní jednu zvukový signál, rozsvítí se indikátor „j“ (režim Výrobek ledu) a poté se tento režim zapne.
2. Jakmile se rozsvítí indikátor „j“ (režim Výrobek ledu), stiskněte tlačítko „J“ (volič režimu Výrobek ledu), zazní jednu zvukový signál, indikátor „j“ (režim Výrobek ledu) zhasne a poté se tento režim vypne.



### Upozornění

Pokud je režim Výrobek ledu vypnutý a uživatel odebírá kostky ledu nebo drcený led, funkce Zapnout/vypnout led bliká a upozorňuje uživatele, že funkce Výrobek ledu je vypnutá.

## Funkce Přívod vody

V jakémkoli stavu (zamčeném nebo odemčeném) stiskněte tlačítko „K“ (volič funkce Přívod vody), zazní jednu zvukový signál, rozsvítí se indikátor „k“ (funkce Přívod vody) a poté se tato funkce zapne.

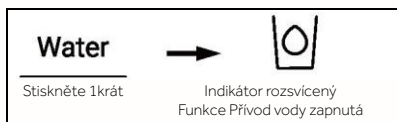





### Upozornění

1. Pokud se rozsvítí indikátor „k“ (funkce Přívod vody), indikátor „l“ (funkce Kostky ledu) a indikátor „m“ (funkce Drcený led) zhasnou. Po stisknutí dávkovací lopatky začne z přívodního otvoru vytékat voda.
2. Jakmile dosáhne doba odběru vody 150 s, chladnička vydá zvukový signál a pokračuje ve výdeji, dokud doba nedosáhne 180 s, následně dojde k přerušení odběru a vodní ventil se na dobu 200 s dostane do ochranné doby. Po skončení této ochranné doby je znovu možné začít vodu odebírat.
3. Pokud kumulativní doba odběru vody dosáhne 8 min během 10 min, přejde vodní ventil na 200 s do ochranné doby. Po skončení této ochranné doby je znovu možné začít vodu odebírat.

### Funkce Kostky ledu

V jakémkoli stavu (uzamčeném nebo odemčeném) stiskněte tlačítko „L“ (volič funkce Kostky ledu), zazní jednu zvukový signál, rozsvítí se indikátor „l“ (funkce Kostky ledu) a poté se tato funkce zapne.

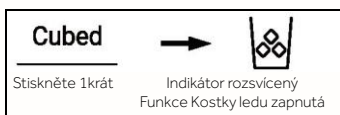

### Upozornění

1. Jakmile se rozsvítí indikátor „l“ (funkce Kostky ledu), indikátor „k“ (funkce Přívod vody) a indikátor „m“ (funkce Drcený led) zhasnou. Po stisknutí mikrosřínáče dávkovače začne z přívodního otvoru vycházet led ve tvaru kostek.
2. Při prvním zapnutí výrobku ledu se synchronně rozsvítí indikátor „l“ a indikátor „m“ s pamětí posledního stavu. Při prvním zapojení výrobku ledu do sítě, je funkce Kostky ledu ve výchozím nastavení vypnutá.
3. Stiskněte mikrosřínáč dávkovače, rozsvítí se kontrolka a otevře se kryt dávkovače. Poté se motor, pomocí kterého dochází k drcení ledu začne otáčet proti směru hodinových ručiček s cílem vytlačit kostky ledu. Uvolněte mikrosřínáč dávkovače, jeho kontrolka zhasne se zastavením motoru, pomocí kterého dochází k drcení ledu a kryt dávkovače se po 5 sekundách uzavře.
4. Pokud je časový interval tvorby kostek ledu delší než 50 sekund, zazní zvukové upozornění (klepání), které upozorní uživatele na vypnutí. Po dosažení časového limitu 1 minuty dojde k zastavení tvorby kostek ledu. Při dalším stisknutí sřínáče se tato funkce znovu spustí.
5. Pokud jsou při přípravě kostek ledu dvířka chladničky otevřená, motor, pomocí kterého dochází k tvorbě kostek ledu, se zastaví, kryt dávkovače se zavře, kontrolka dávkovače zhasne a příprava kostek ledu se zastaví.
6. Při tvorbě kostek ledu nenechávejte otevřená dvířka chladničky.

## Funkce Drcený led

V jakémkoli stavu (uzamčeném nebo odemčeném) stiskněte tlačítko „M“ (volič funkce Drcený led), zazní jednu zvukový signál, rozsvítí se indikátor „m“ (funkce Drcený led) a poté se tato funkce zapne.

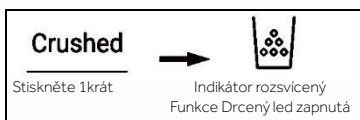

## **i** Upozornění

1. Pokud se rozsvítí indikátor „m“ (funkce Drcený led), indikátor „k“ (funkce Přívod vody) a indikátor „l“ (funkce Kostky ledu) zhasnou. Po stisknutí mikrospínače dávkovače začne z přívodního otvoru vycházet drcený led.
2. Stiskněte mikrospínač dávkovače, rozsvítí se kontrolka a otevře se kryt dávkovače. Poté se motor, pomocí kterého dochází k drcení ledu začne otáčet ve směru hodinových ručiček s cílem vytlačit kostky ledu. Uvolněte mikrospínač dávkovače, jeho kontrolka zhasne se zastavením motoru, pomocí kterého dochází k drcení ledu a kryt dávkovače se po 5 sekundách uzavře.
3. Pokud je časový interval tvorby drceného ledu delší než 50 sekund, zazní zvukové upozornění (klepání), které upozorní uživatele na vypnutí. Po dosažení časového limitu 1 minuty dojde k zastavení tvorby drceného ledu. Při dalším stisknutí spínače se tato funkce znovu spustí.
4. Pokud jsou při přípravě drceného ledu dvířka chladničky otevřená, motor, pomocí kterého dochází k tvorbě drceného ledu, se zastaví, kryt dávkovače se zavře, kontrolka dávkovače zhasne a příprava drceného ledu se zastaví.
5. Při tvorbě drceného ledu nenechávejte otevřená dvířka chladničky.

## Přepínání mezi stupni Celsia a Fahrenheita

1. Ve výchozím nastavení chladničky jsou nastaveny stupně Celsia.
2. Po odemčení displeje podržte tlačítko „H“ (volič funkce Super-Freeze) po dobu 3 s, zazní jeden zvukový signál, indikátor „e2“ (stupně Celsia) zhasne a rozsvítí se indikátor „e1“ (stupně Fahrenheita).



### **Funkce EPP**

V odemčeném stavu stiskněte nepřerušovaně tlačítko „H“ (volič funkce Super-Freeze) a tlačítko „A“ (volič režimu Auto Set) 5krát (během 5 sekund), zazní jeden zvukový signál a následně se funkce EPP vypne. Stejným způsobem lze funkci EEP zapnout.

### **Alarm otevřených dveří**

Pokud jsou některá dvířka příliš dlouho otevřená nebo nejsou dobře zavřená, chladnička v nastavených intervalech vydává zvukový signál, který vám připomene, abyste dvířka neprodleně zavřeli.

### **Paměť při vypnutí**

Chladnička si při vypnutí zapamatuje poslední nastavení. Po opětovném zapnutí stále funguje podle nastavení před vypnutím.

## Pokyny k výrobniku ledu



### VAROVÁNÍ!

- ▶ Chladničku připojte výhradně k přívodu pitné vody.
- ▶ Připojení vodovodního potrubí smí provádět pouze kvalifikovaný instalatér a v souladu s místní legislativou a předpisy upravujícími kvalitu vody.



### Upozornění

Na instalaci vodovodního potrubí se nevztahuje záruka na spotřebič.

### Připojení vody ke spotřebiči

1. Odstraňte pryžovou zátku (1) z ventilu přívodu vody.
2. Vodovodní trubku pevně nasadte na přívodní ventil a utáhněte matici s nákrůžkem. Vodovodní trubku rozřežte na dvě poloviny, jednu použijte, a druhou část uchovejte jako náhradní díl.

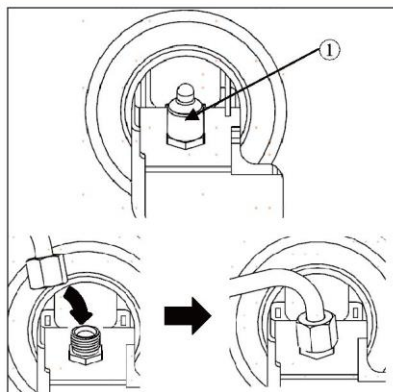

### Připojení k vodovodnímu kohoutku

Tato funkce je k dispozici pouze u některých modelů.

1. Zasuňte vodovodní trubku do otvoru přípojky kohoutku, která je součástí příslušenství. Při nasazování přípojky na trubku se snažte trubku pevně držet.
  2. Před upevněním na kohoutek se ujistěte, že je na vnitřní straně přípojky nasazena gumová podložka.
- ▶ Pokud váš vodovodní kohoutek neodpovídá velikosti závitů dodané přípojky, budete muset zakoupit samostatnou přípojku nebo adaptér.

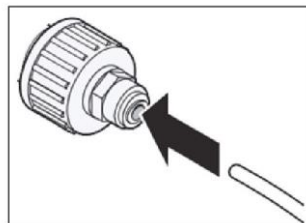

### Kontrola vodovodní přípojky

Tato funkce je k dispozici pouze u některých modelů.

- ▶ Zapněte přívod vody a zapněte spotřebič. Pečlivě zkontrolujte veškeré příslušenství a ujistěte se, že nedochází k úniku způsobeným špatně namontovanými hadicemi.
- ▶ Stiskněte a podržte tlačítko 3Sec.Filter Reset (resetování filtru) po dobu tří sekund. Aktivovali jste nový vodní filtr.
- ▶ Umístěním šálku pod dávkovač vody zkontrolujte, zda spotřebičem protéká voda.
- ▶ Ještě jednou zkontrolujte těsnost spojovací trubky a spojů.

## Dávkovač ledu a vody

### Před použitím dávkovače ledu a vody



#### POZOR!

- ▶ Děti by neměly dávkovač ovládat nebo si s ním hrát. Mohly by poškodit ovládací prvky.



#### POZOR!

- ▶ Zlikvidujte několik prvních dávek ledu (asi 20 kostek a 7 šálků vody). Toto je nutné i v případě, že spotřebič nebyl delší dobu používán.
- ▶ Vyčistěte systém dávkování vody, v případě že jste jej po dobu 48 hodin nepoužívali. Pokud jste nečerpali vodu dobu 5 dnů, propláchněte vodovodní systém napojený na vodovod.
- ▶ Chcete-li systém dávkování vody vyčistit, proplachujte dávkovač vodou po dobu zhruba 5 minut. Několik prvních dávek ledu zlikvidujte.
- ▶ Při výdeji vody nebo ledu nepoužívejte tenké křišťálové skleničky nebo porcelánové šálky.



#### Upozornění

- ▶ Pokud otevřete během výdeje vody dvířka mrazničky, výdej vody se pozastaví.
- ▶ Pokud otevřete během výdeje vody, kostek ledu nebo drceného ledu dvířka chladničky, výdej se pozastaví. Jakmile dvířka zavřete, výdej vybrané položky bude pokračovat.
- ▶ Pokud je okraj šálku malý, voda může ze sklenice vystříknout nebo ji zcela minout.
- ▶ Při výdeji vody, kostek ledu nebo drceného ledu používejte šálky s okrajem o průměru víc než 68 mm.
- ▶ Pokud výrobek ledu vytváří menší kostky ledu nebo se kostky shlukují, může být množství vody dodávané do výrobku ledu nízké z důvodu nedostatečného množství vody v nádrži na vodu. Pokud se led nepoužívá často nebo je nastavená teplota v mrazničce příliš vysoká, může rovněž docházet k jeho shlukování.
- ▶ Po výměně vodního filtru je mléčná/zakalená voda normální. Toto zakalení vody postupně vymizí, nicméně během tohoto přechodu můžete vodu bez obav konzumovat.

### Použití dávkovače ledu a vody

Opakovaně stiskněte tlačítko volby dávkovače, dokud se nerozsvítí kontrolka nad požadovaným indikátorem.

Pomocí sklenice nebo jiné nádoby stiskněte dávkovací lopatku (1) se sklenicí pro dávkování kostek ledu, vody nebo drceného ledu.

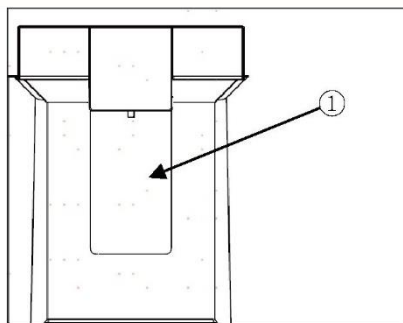

## Čištění dávkovače

### Čištění výstupu ledu a vody

Výstup vody (1) nebo výstup ledu (2) často otřete čistým hadříkem, protože dochází k jejich častému znečištění.

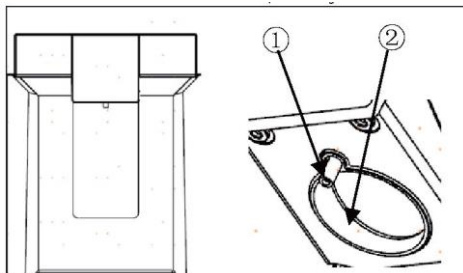

### Upozornění

Na výstupech mohou ulpívat vlákna z látky.

### Čištění výsuvné přihrádky

Celou oblast otřete vlhkým hadříkem. Výsuvná přihrádka může často obsahovat vodu, která se rozlije nebo se vytvoří z kostek ledu nezachycených do nádoby.

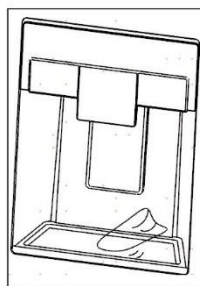

### Automatický výrobek ledu

Tato funkce je k dispozici pouze u některých modelů.

Tato funkce se může lišit v závislosti na zakoupeném modelu.

### Před použitím výrobku ledu umístěného ve dvířkách

Tato funkce je k dispozici pouze u některých modelů.

- ▶ Výrobek ledu začne standardně vyrábět led po uplynutí přibližně 48 hodin od první instalace spotřebiče.
- ▶ Pokud je zásobník ledu zcela zaplněn ledem, výroba ledu se zastaví.
- ▶ Zvuk ledu padajícího do zásobníku ledu je normální.
- ▶ Pokud jsou kostky ledu uloženy v zásobníku na led po delší dobu, mohou se shlukovat a jejich oddělení je obtížnější. V takovém případě vyprázdněte zásobník na led a nechte vyrobit nový led.

**POZOR!**

- ▶ Po výměně vodního filtru je mléčná/zakalená voda normální. Toto zakalení vody postupně vymizí, nicméně vodu můžete bez obav konzumovat.
- ▶ První vyrobený led a voda mohou obsahovat částice nebo mohou mít zápach z vodovodního potrubí nebo z nádržky na vodu.
- ▶ Pokud je vydáváný led zbarven, zkontrolujte nádržku na vodu a přívod vody, které mohou být příčinou zbarvení ledu. Dokud problém neodstraníte, led ani vodu nepoužívejte.
- ▶ Nedotýkejte se výstupu ledu nebo automatického výrobku ledu rukou ani žádným nástrojem.
- ▶ Led dávkujte do sklenice před jejím naplněním vodou nebo jiným nápojem. Pokud led dávkujete do sklenice, která již obsahuje tekutinu, je pravděpodobné, že tekutina vystříkne.
- ▶ Nikdy nepoužívejte extrémně úzkou nebo hlubokou sklenici. Led se může při průchodu zaseknout a ovlivnit tak výkon spotřebiče.
- ▶ Sklenici držte v dostatečné vzdálenosti od výstupu ledu. Pokud je sklenice v blízkosti výstupu, může bránit výdeji ledu.
- ▶ Pokud odjedete na dovolenou nebo dojde k delšímu výpadku proudu, led uvnitř zásobníku na led zlikvidujte. Voda z tajícího ledu může z dávkovače kapat na podlahu.

**Výrobek ledu ve dvířkách**

Automatický výrobek ledu dokáže za příznivých podmínek během 24 hodin automaticky vyrobit 100–190 kostek. Toto množství se může měnit v závislosti na prostředí (okolní teplota v okolí spotřebiče, četnost otevírání dvířek, množství potravin uložených ve spotřebiči atd.).

(1) Automatické vypínání (rameno stykače)

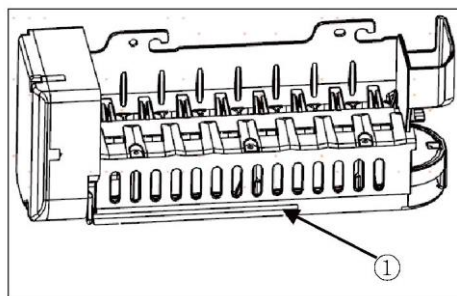
**Demontáž / opětovná montáž zásobníku na led**

Pokud budete používat pouze drcený led, může dojít k ucpání výdejního žlábků ledu námrazou. Nahromaděnou námrazu odstraníte vyjmutím zásobníku na led a vyčištěním průchodu gumovou stěrkou. Tvorbě námrazy může rovněž zabránit pravidelné dávkování kostek ledu.

1. Opatrným zatažením za rukojeť otevřete přihrádku na led.
2. Chcete-li zásobník na led umístěný ve dvířkách vyjmout, uchopte přední rukojeť, mírně nadzvedněte spodní část a pomalu zásobník vytáhněte podle obrázku.
3. V opačném pořadí zásobník na led nasadíte na vnitřní stranu dvířek.

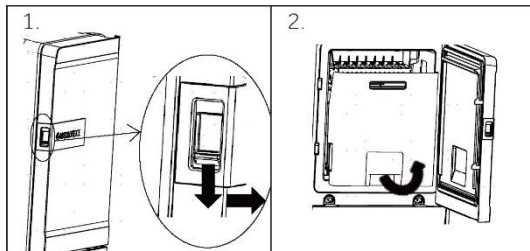

## POZOR!

- ▶ Nedotýkejte se mechanických částí automatického výrobku ledu rukou ani žádným mechanickým nástrojem. Tímto způsobem si můžete přivodit vážné zranění nebo můžete spotřebič poškodit.
- ▶ Automatický výrobek ledu nerozebírejte, neopravujte ani neupravujte. Tyto úkony by měl provádět pouze servisní technik.
- ▶ Děti by se neměly dávkovače dotýkat.
- ▶ Při opětovné montáži zásobníku na led dbejte na jeho správné umístění.



## VAROVÁNÍ!

- ▶ Tuto nádobu na led nekládejte do vody ani ji nesprchujte! Pokud potřebujete tuto nádobu na led vyčistit, otřete ji vlhkým měkkým hadříkem.

## Vodní filtr

### Před výměnou vodního filtru



## VAROVÁNÍ!

- ▶ Děti by při instalaci filtru neměly mít přístup k malým částem.
- ▶ Nepoužívejte s vodou, která je mikrobiologicky nebezpečná nebo neznámé kvality či bez odpovídající dezinfekce. Systémy certifikované pro redukci cyst lze použít na dezinfikovanou vodu, která může obsahovat filtrovatelné cysty.



## Upozornění

- ▶ Testování probíhalo za standardních laboratorních podmínek, skutečný výkon se však může lišit.
- ▶ Aby výrobek fungoval tak, jak je uvedeno v příručce, je nezbytné provádět instalaci, údržbu a výměnu filtrů dle doporučení výrobce.





## POZOR!

- ▶ Instalaci neprovádějte, pokud tlak vody přesahuje 827 kPa. Pokud je tlak vody vyšší než 827 kPa, je nutné nainstalovat omezovač tlaku. Pokud si nejste jisti, jak zkontrolovat tlak vody, obraťte se na instalatéra.
- ▶ Neinstalujte v místech, kde by mohlo dojít k vodnímu rázu. Pokud existují podmínky pro vznik vodního rázu, je nutné nainstalovat tlumič vodního rázu. Pokud si nejste jisti, jak
- ▶ tento stav zkontrolovat, obraťte se na kvalifikovaného instalatéra.
- ▶ Neinstalujte na rozvody teplé vody. Maximální provozní teplota vody tohoto filtračního systému je 37,8 °C.
- ▶ Chraňte filtr před zamrznutím. Při poklesu teploty pod 4,4 °C vysajte z filtru vodu.
- ▶ Jednorázovou filtrační vložku **MUSÍTE** vyměnit každých 6 měsíců, při stanoveném jmenovitém výkonu nebo pokud dojde ke znatelnému snížení průtoku.
- ▶ Pokud je na vodovodním systému instalováno zařízení na ochranu proti zpětnému toku, musí být instalováno zařízení na regulaci tlaku způsobeného tepelnou roztažností.
- ▶ Zkontrolujte, zda jsou všechny trubky a armatury bezpečné a zda těsní.

## Výměna vodního filtru

Filtr je třeba vyměnit každých 6 měsíců nebo když se rozsvítí kontrolka vodního filtru na ovládacím panelu nebo se sníží výkon dávkovače vody.

Zakoupení náhradního vodního filtru:

- Použijte náhradní vložku: HRXWF,

- Navštivte místního prodejce nebo distributora. Další informace naleznete na našich webových stránkách [www.haierspares.eu](http://www.haierspares.eu)



## Upozornění

- ▶ Při výměně vodního filtru vyteče malé množství vody (přibližně 1 oz nebo 25 cc).
  - ▶ Přední část krytu vodního filtru omotejte látkou, abyste zachytili vytékající vodu. Po vyjmutí vodního filtru jej držte ve svislé poloze, abyste zabránili vylití zbývající vody z vodního filtru.
1. Zvedněte kryt vodního filtru.
  2. Vyjměte jednorázový vodní filtr.
  3. Vyměňte jej za nový vodní filtr. Vložte nový filtr do hlavy filtru a otáčejte jím ve směru hodinových ručiček, dokud se šípka na novém filtru nesrovná se šípkou na hlavě filtru. Vraťte filtr zpět na místo.
  4. Zavřete kryt vodního filtru.

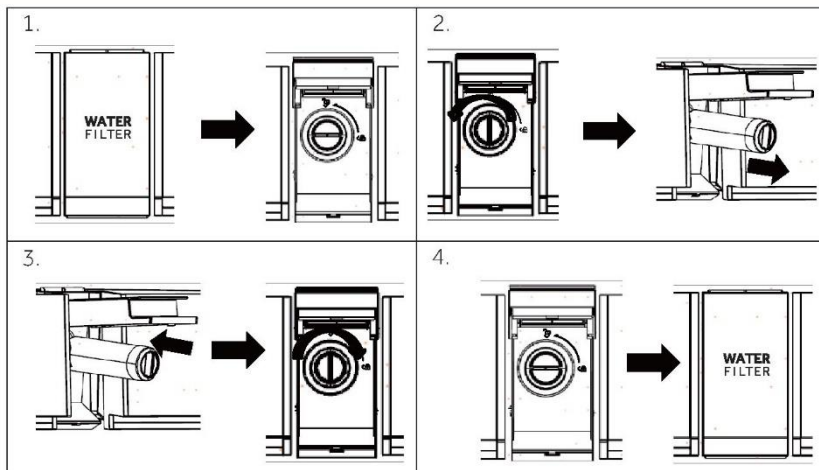

5. Stiskněte a podržte tlačítko **3Sec.Filter Reset** (resetování filtru) po dobu tří sekund.
6. Po dobu přibližně 5 minut pouštějte vodu po dávkách, abyste odstranili zachycený vzduch a nečistoty.



## POZOR!

- ▶ Pokud filtry nevyměníte v požadovaném termínu nebo použijete vodní filtry, které společnost Haier neschválila, filtrační vložka nemusí těsnit a může dojít ke škodě na majetku.

## Vodní filtr

### Model: Haier HRXWF

- ▶ Systém certifikovaný společností IAPMO R&T podle norem NSF/ANSI 42, 53, 401 a P473, které snižují nároky uvedené na výkonnostním listu a na adrese [iapmort.org](http://iapmort.org).
- ▶ Skutečný výkon se může lišit v závislosti na místních podmínkách vodovodního zařízení.

## Pokyny pro použití / parametry dodávky vody

Průtok: 0,5 gpm (1,89 lpm)

Zdroj vody: Pitná voda

Tlak vody: 25–120 psi (172–827 kPa)

Teplota vody: 33 °F – 100 °F (0,6 °C – 38 °C)

Kapacita: 170 galonů (643,5 litrů)

Aby výrobek fungoval tak, jak je uvedeno v příručce, je nezbytné provádět instalaci, údržbu a výměnu filtrů dle doporučení výrobce. Informace o záruce naleznete v instalační příručce.



### Upozornění

Testování probíhalo za standardních laboratorních podmínek, skutečný výkon se však může lišit. Náhradní vložka: HRXWF Vyšší odhadovaných nákladů na náhradní části naleznete na našich webových stránkách [www.haierespares.eu](http://www.haierespares.eu).



### VAROVÁNÍ!

- ▶ **Chcete-li snížit riziko spojené s požitím kontaminujících látek:**
- ▶ **Nepoužívejte s vodou, která je mikrobiologicky nebezpečná nebo neznámé kvality, bez odpovídající dezinfekce.** Systémy certifikované pro redukci cyst lze použít na dezinfikovanou vodu, která může obsahovat filtrovatelné cysty.



### Upozornění

#### Chcete-li snížit riziko úniku vody nebo vytečení a zajistit optimální výkon filtru:

- ▶ Před instalací a používáním tohoto systému si přečtěte návod k použití a dodržujte jej.
- ▶ Instalace a použití MUSÍ být v souladu se všemi státními a místními předpisy pro instalace.
- ▶ Instalaci neprovádějte, pokud je tlak vody vyšší než 827 kPa (120 psi). Pokud je tlak vody vyšší než 80 psi (552 kPa), je nutné nainstalovat omezovač tlaku. Pokud si nejste jisti, jak zkontrolovat tlak vody, obraťte se na instalatéra.
- ▶ Neinstalujte v místech, kde by mohlo dojít k vodnímu rázu. Pokud existují podmínky pro vznik vodního rázu, je nutné nainstalovat tlumič vodního rázu. Pokud si nejste jisti, jak tento stav zkontrolovat, obraťte se na instalatéra.
- ▶ Neinstalujte na rozvody teplé vody. Maximální provozní teplota vody tohoto filtračního systému je 100 °F (38 °C).
- ▶ Chraňte filtr před zamrznutím. Při poklesu teploty pod 33 °F (0,6 °C) vysajte z filtru vodu.
- ▶ Jednorázovou filtrační vložku vyměňte každých šest měsíců nebo dříve, pokud zaznamenáte znatelné snížení průtoku vody.
- ▶ Pokud jednorázovou filtrační vložku v doporučených intervalech nevyměníte, můžete snížit výkon filtru, v tělese filtru se mohou objevit trhliny, což může způsobit únik vody nebo její výtok.
- ▶ Tento systém byl testován podle norem NSF/ANSI 42, 53, 401 a P473 týkajících se snížení níže uvedených látek. Koncentrace uvedených látek ve vodě vstupující do systému byla snížena na koncentraci, která je nižší nebo rovna přípustnému limitu pro vodu vystupující ze systému, jak je uvedeno v NSF/ANSI 42, 53, 401 a P473.

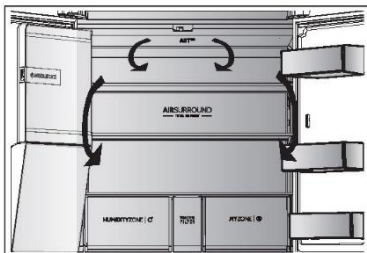

## Vícecestný průtok vzduchu

Chladnička je vybavena systémem vícecestného průtoku vzduchu, který zajišťuje proudění chladného vzduchu v každé úrovni polic. Pomáhá to udržovat jednotnou teplotu, která zaručí, že potraviny vydrží déle v čerstvém stavu.

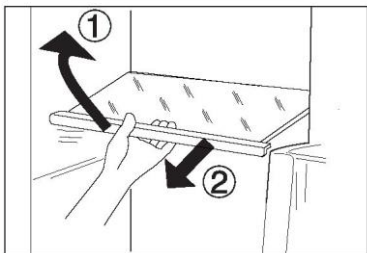

## Nastavitelné police

Výšku polic lze upravovat tak, aby vyhovovala vašim požadavkům na ukládání.

1. Chcete-li přemístit nějakou polici, vyjměte ji tak, že nejprve nadzdvihnete přední okraj (1) a potom ji vytáhnete ven (2).
2. Při instalaci ji položte na výstupky na obou stranách a zatlačte ji až dozadu tak, aby se zadní strana police usadila uvnitř drážek v bočních stranách



## Upozornění

Ujistěte se, že oba konce police jsou v rovině.

## Zásuvka My Zone

V tomto prostoru je vlhkost nižší než v chladničce. Tato zásuvka je vhodná pro skladování čerstvých potravin, potravin, které je třeba rychle ochladit a ovoce a zeleniny.

MYZONE | ⑧

## Zásuvka Humidity Box

V tomto prostoru je hladina vlhkosti kolem 90 %. Je regulována automaticky systémem a vhodná k ukládání ovoce, zeleniny, salátů a jiných potravin.

HUMIDITYZONE | ⑩



## Upozornění:

- ▶ Plastový kryt uvnitř obou zón neodstraňujte. Udržuje vlhkost.
- ▶ V těchto dvou zásuvkách se nedoporučuje skladovat ovoce citlivé na chlad, jako je ananas, avokádo, banány a grapefruity.
- ▶ Při malém množství zeleniny může být vlhkost nižší než 90 %, proto zde doporučujeme přednostně uchovávat větší množství zeleniny.

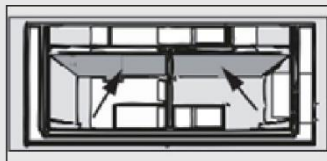

## Prostor Switch Zone

Spotřebič je vybaven prostorem Switch Zone. Požadovanou teplotu ve stupních volíte podle požadovaného účelu. Nastavení teploty je možné v rozmezí od -18 °C do +5 °C:

SWITCHZONE | ⑨

**Odnímatelné poličky / držák na láhve umístěné ve dvířkách**

Police ve dvířkách lze vyjímat za účelem čištění:

Uchopte rukama obě strany police, zdvihněte ji nahoru (1) a vytáhněte ji ven (2).

Při vkládání dveřní police proveďte výše popsané kroky v opačném pořadí.

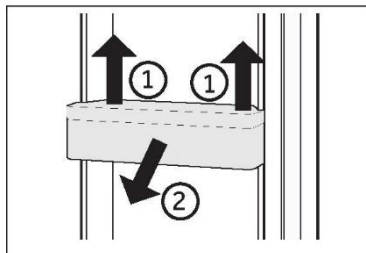
**VOLITELNÉ VYBAVENÍ: Ukazatel správné teploty**

Indikátor teploty OK lze použít ke stanovení teploty pod +4 °C. Teplotu postupně snižujte, dokud se na displeji neobjeví nápis „OK“.

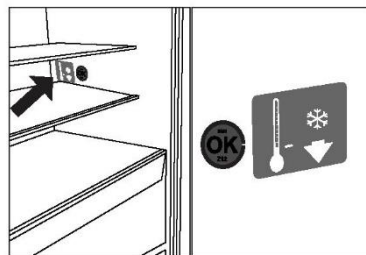
**Upozornění**

Když se spotřebič zapne, může trvat až 12 hodin, než dosáhne správné teploty.

**Vyjímatelná zásuvka**

Chcete-li vyndat zásuvku, vytáhněte ji, jak nejdále to půjde (1), zdvihněte ji a vyjměte (2).

Při vkládání zásuvky proveďte výše popsané kroky v opačném pořadí.

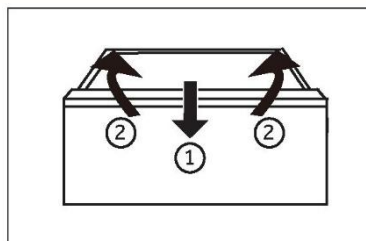
**Ukládání velkých kusů potravin**

Velké kusy, například mražené potraviny, lze skladovat tak, že:

- ▶ odstraníte horní mrazicí přihrádku nebo
- ▶ odstraníte obě horní mrazicí přihrádky a rovněž prostřední zásuvku mrazničky a uložíte potraviny přímo na spodní mrazicí přihrádky.

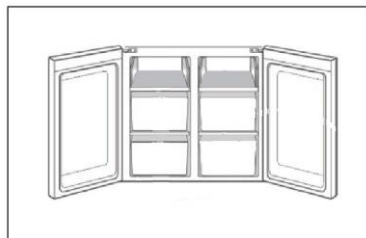
**Světlo**

Po otevření dvířek se rozsvítí světlo LED osvětlující interiér. Fungování světel není ovlivňováno žádným z nastavení spotřebiče.



### Tipy pro úsporu energie

- ▶ Zajistěte, aby měl spotřebič náležité větrání (viz INSTALACE).
- ▶ Neinstalujte spotřebič na přímé sluneční světlo nebo do blízkosti zdrojů tepla (např. sporáků nebo ohřívačů).
- ▶ Vyhýbejte se zbytečně nízké teplotě uvnitř spotřebiče. Čím nižší je nastavená teplota ve spotřebiči, tím vyšší je spotřeba energie.
- ▶ Funkce jako POWER-FREEZE spotřebovávají více energie.
- ▶ Teplé jídlo nechte před vložením do spotřebiče vychladnout.
- ▶ Otvírejte dvířka spotřebiče co nejméně a na co nejkratší dobu.
- ▶ Nepřepíňujte spotřebič, aby se nenarušilo proudění vzduchu.
- ▶ Zamezte přítomnosti vzduchu v obalech potravin.
- ▶ Udržujte těsnění dvířek v čistém stavu, aby se dvířka vždy správně zavírala.
- ▶ Rozmrazujte zmrazené potraviny v úložném prostoru chladničky.
- ▶ Energeticky nejúspornější konfigurace vyžaduje, aby byly ve spotřebiči nainstalovány přihrádky, schránka na potraviny, police ve stavu jako z výroby a aby uložené potraviny co nejméně zakrývaly výstup vzduchového kanálu.

**VAROVÁNÍ!**

Před čištěním odpojte spotřebič od napájení.

**Čištění**

Spotřebič čistěte pouze tehdy, když je v něm uloženo jen málo potravin, nebo je prázdný. Spotřebič by se měl čistit každé čtyři týdny, aby byl dobře udržovaný a zamezilo se zápachu z uložených potravin.

**VAROVÁNÍ!**

- ▶ Nečistěte spotřebič tvrdými kartáči, drátěnými kartáči, práškovým mycím prostředkem, benzínem, amylacetátem, acetonem, podobnými organickými roztoky a kyselými nebo zásaditými roztoky. K čištění použijte speciální čisticí prostředek na chladničky, aby se zamezilo poškození.
- ▶ Během čištění na spotřebič nestríkejte ani nelijte vodu.
- ▶ K čištění spotřebiče nepoužívejte vodní postřik ani proud vody.
- ▶ Nečistěte chladné skleněné police horkou vodou. Náhlá změna teploty by mohla způsobit, že sklo praskne.
- ▶ Nedotýkejte se vnitřního povrchu úložného prostoru mrazničky, zejména ne mokřými rukama, protože by mohly přimrznout k povrchu.
- ▶ V případě ohřátí zkontrolujte stav mražených potravin.



- ▶ Vždy udržujte těsnění dvířek v čistém stavu.
  - ▶ Očistěte vnitřek a skříň spotřebiče houbou navlhčenou v teplé vodě s neutrálním čisticím prostředkem.
1. Vydrhněte vnitřní a vnější povrchy chladničky včetně těsnění dvířek, polic ve dvířkách, skleněných polic, přihrádek apod. měkkou utěrkou nebo houbou namočenou v teplé vodě (do teplé vody můžete přidat neutrální saponát).

2. Pokud se rozlije nějaká tekutina, vyjměte všechny zasažené součásti, opláchněte je přímo pod tekoucí vodou, osušte a vraťte zpět do chladničky.
  3. Pokud se rozlije smetana (například šlehačka nebo roztátá zmrzlina), vyjměte všechny zasažené součásti, na nějakou dobu je vložte do teplé vody o teplotě asi 40 °C, potom je opláchněte pod tekoucí vodou, osušte a vraťte zpět do chladničky.
  4. V případě, že uvnitř chladničky uvíznou nějaké malé díly nebo součásti (mezi policemi nebo zásuvkami), uvolněte je měkkým kartáčkem. Pokud na nějakou součást nedosáhnete, obraťte se na servis společnosti Haier
- ▶ Opláchněte povrch a vysušte ho měkkou látkou.
  - ▶ Nemyjte žádné součásti spotřebiče v myčce.
  - ▶ Před opětovným spuštěním spotřebiče počkejte alespoň 5 minut, protože časté spuštění by mohlo poškodit kompresor.

**Odmrazování**

Prostory chladničky a mrazničky se odmrazují automaticky; není nutný žádný ruční zásah.

## Výměna žárovek LED



### VAROVÁNÍ!

Nevyměňujte žárovku LED vlastními silami, její výměnu musí provést buď výrobce, nebo autorizovaný servisní zástupce.

Jako zdroj světla v žárovce se využívají diody LED, které se vyznačují nízkou spotřebou energie a dlouhou životností. Pokud se vyskytne nějaký neobvyklý stav, kontaktujte zákaznický servis. Viz ZÁKAZNICKÝ SERVIS.

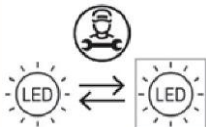

Vyměnitelný světelný zdroj (pouze LED), výměnu musí provést odborník.

Tento výrobek obsahuje světelný zdroj s třídou energetické účinnosti E.

Prostor	Napětí	Třída energetické účinnosti	Model
Zadní světlo chladničky	12V	E	HCR7918EIMP HCR7918EIMB HCR7918EIMP(UK) HCR7918ENMP
Mraznička	12V	E	
Switch Zone	12V	E	
Příruční světlo	12V	E	
*Světlo s reflektorem	12V	E	

\*Pouze pro modely HCR7918EIMP/HCR7918EIMB/HCR7918EIMP(UK)

## Když se spotřebič delší dobu nepoužívá

Jestliže se spotřebič nebude delší dobu používat a nebudete využívat funkci chladničky Dovolená:

- ▶ Vyjměte potraviny.
- ▶ Vytáhněte napájecí kabel ze zásuvky.
- ▶ Vyčistěte spotřebič podle výše uvedeného popisu.
- ▶ Nechte dvířka otevřená, aby se uvnitř nevytvořil západ.



### Upozornění

Spotřebič vypínejte pouze v nezbytně nutných případech.

## Přemístování spotřebiče

1. Vyjměte všechny potraviny a odpojte spotřebič od napájení.
2. Připevněte police a ostatní pohyblivé součásti v chladničce a mrazničce lepicí páskou.
3. Nenaklánějte chladničku v úhlu větším než 45°, aby se předešlo poškození chladicího systému.



### VAROVÁNÍ!

- ▶ Nezdvihejte spotřebič za madla.
- ▶ Nikdy nepokládejte spotřebič vodorovně na zem.



Mnoho problémů můžete vyřešit sami bez konkrétních odborných znalostí. V případě nějakého problému zkontrolujte všechny možnosti a řiďte se níže uvedenými pokyny, než se obrátíte na poprodejní servis. Viz ZÁKAZNICKÝ SERVIS.



## VAROVÁNÍ!

- ▶ Před zahájením údržby vypněte spotřebič a vytáhněte zástrčku napájecího kabelu ze síťové zásuvky.
- ▶ Servis elektrického zařízení by měli provádět pouze kvalifikovaní elektrikáři, protože nepatřičné opravy by mohly vést k vážným následným škodám.
- ▶ Poškozený napájecí kabel by měl vyměnit pouze výrobce, jeho servisní zástupce nebo osoby s podobnou kvalifikací, aby se vyloučilo riziko.

Problém	Možná příčina	Možné řešení
Kompresor nepracuje.	<ul style="list-style-type: none"> <li>• Síťová zástrčka není zapojena do síťové zásuvky.</li> <li>• Spotřebič provádí cyklus odmrazování</li> </ul>	<ul style="list-style-type: none"> <li>• Zapojte síťovou zástrčku.</li> <li>• Jedná se o normální jev při automatickém odmrazování</li> </ul>
Spotřebič se spouští často, nebo běží příliš dlouho.	<ul style="list-style-type: none"> <li>• Vnitřní nebo venkovní teplota je příliš vysoká.</li> <li>• Spotřebič byl určitou dobu vypnutý.</li> <li>• Dvířka spotřebiče nejsou těsně zavřená.</li> <li>• Dvířka se otvírala příliš často, nebo byla příliš dlouho otevřená.</li> <li>• Nastavená teplota pro prostor mrazničky je příliš nízká.</li> <li>• Těsnění dvířek je znečištěné, opotřebené, popraskané nebo nesprávně nainstalované.</li> <li>• Není zaručena požadovaná cirkulace vzduchu.</li> </ul>	<ul style="list-style-type: none"> <li>• V tomto případě je normální, že spotřebič běží déle.</li> <li>• Normálně trvá 8 až 12 hodin, než se spotřebič úplně ochladí.</li> <li>• Zavřete dvířka/zásuvku a ujistěte se, že spotřebič je umístěn na rovné zemi a dvířkům nepřekáží žádné potraviny nebo nádoby.</li> <li>• Neotvírejte dvířka/zásuvku příliš často.</li> <li>• Nastavujte vyšší teplotu, dokud nedosáhnete uspokojivé teploty chladničky. Trvá 24 hodin, než se teplota chladničky ustálí.</li> <li>• Vyčistěte těsnění dvířek/zásuvky, nebo ho nechte vyměnit zákaznickým servisem.</li> <li>• Zajistěte odpovídající větrání.</li> </ul>
Vnitřek chladničky je znečištěný a/nebo zapáchá.	<ul style="list-style-type: none"> <li>• Je třeba vyčistit vnitřek chladničky.</li> <li>• V chladničce je uloženo nějaké silně aromatické jídlo.</li> </ul>	<ul style="list-style-type: none"> <li>• Vyčistěte vnitřek chladničky.</li> <li>• Důkladně zabalte jídlo.</li> </ul>
Spotřebič vydává neobvyklé zvuky.	<ul style="list-style-type: none"> <li>• Spotřebič nestojí na rovné zemi.</li> <li>• Spotřebič se dotýká nějakého předmětu v jeho okolí.</li> </ul>	<ul style="list-style-type: none"> <li>• Seřídte nohy, aby stál spotřebič rovně.</li> <li>• Odstraňte předměty z okolí spotřebiče.</li> </ul>

Problém	Možná příčina	Možné řešení
Uvnitř spotřebiče není dostatečně chladno.	<ul style="list-style-type: none"> <li>Je nastavena příliš vysoká teplota.</li> <li>Bylo uloženo příliš teplé jídlo.</li> <li>Bylo uloženo příliš potravin najednou.</li> <li>Potraviny jsou příliš blízko sebe.</li> <li>Dvířka/zásuvka spotřebiče nejsou těsně zavřená.</li> <li>Dvířka/zásuvka se otvírala příliš často, nebo byla příliš dlouho otevřená.</li> </ul>	<ul style="list-style-type: none"> <li>Znovu nastavte teplotu.</li> <li>Před uložením vždy nechte jídlo vychladnout.</li> <li>Vždy ukládejte menší množství potravin.</li> <li>Nechte mezi potravinami mezery umožňující proudění vzduchu.</li> <li>Zavřete dvířka/zásuvku.</li> <li>Neotvírejte dvířka/zásuvku příliš často.</li> </ul>
Uvnitř spotřebiče je příliš chladno.	<ul style="list-style-type: none"> <li>Je nastavena příliš nízká teplota.</li> <li>Je aktivována funkce Super-Frz/ Super-Cool, nebo běží příliš dlouho.</li> </ul>	<ul style="list-style-type: none"> <li>Znovu nastavte teplotu.</li> <li>Vypněte funkci Super-Frz/Super-Cool</li> </ul>
Tvoření vlhkosti na vnitřním povrchu chladicího prostoru.	<ul style="list-style-type: none"> <li>Prostředí je příliš teplé a vlhké.</li> <li>Dvířka/zásuvka spotřebiče nejsou těsně zavřená.</li> <li>Dvířka/zásuvka se otvírala příliš často, nebo byla příliš dlouho otevřená.</li> <li>Nádoby na potraviny nebo tekutiny zůstaly otevřené.</li> </ul>	<ul style="list-style-type: none"> <li>Zvyšte teplotu.</li> <li>Zavřete dvířka/zásuvku.</li> <li>Neotvírejte dvířka/zásuvku příliš často.</li> <li>Nechte horké potraviny vychladnout na pokojovou teplotu a zakryjte potraviny a tekutiny.</li> </ul>
Na vnějším povrchu chladničky nebo mezi dvířky a zásuvkou se hromadí vlhkost.	<ul style="list-style-type: none"> <li>Prostředí je příliš teplé a vlhké.</li> <li>Dvířka nejsou těsně zavřená. Chladný vzduch ve spotřebiči a teplý vnější vzduch, dochází ke kondenzaci.</li> </ul>	<ul style="list-style-type: none"> <li>Jedná se o normální jev ve vlhkém prostředí; až se sníží vlhkost, situace se změní.</li> <li>Ujistěte se, že dvířka/zásuvka jsou těsně zavřená.</li> </ul>
V prostoru mrazničky je silná vrstva ledu a námrazy.	<ul style="list-style-type: none"> <li>Potraviny nebyly náležitě zabalené.</li> <li>Dvířka/zásuvka spotřebiče nejsou těsně zavřená.</li> <li>Dvířka/zásuvka se otvírala příliš často, nebo byla příliš dlouho otevřená.</li> <li>Těsnění dvířek/zásuvky je znečištěné, opotřebené, popraskané nebo nesprávně nainstalované.</li> <li>Něco uvnitř brání správnému zavření dvířek/zásuvky.</li> </ul>	<ul style="list-style-type: none"> <li>Vždy dobře zabalte potraviny.</li> <li>Zavřete dvířka/zásuvku.</li> <li>Neotvírejte dvířka/zásuvku příliš často.</li> <li>Vyčistěte těsnění dvířek/zásuvky, nebo ho vyměňte za nové.</li> <li>Přemístěte vnitřní police, police na dvířkách nebo vnitřní nádoby, aby se mohla dvířka/zásuvka zavřít.</li> </ul>
Boční strany skříně a lišta na dvířkách jsou teplé.	<ul style="list-style-type: none"> <li>-</li> </ul>	<ul style="list-style-type: none"> <li>Jedná se o normální jev.</li> </ul>

Problém	Možná příčina	Možné řešení
Spotřebič vydává neobvyklé zvuky.	<ul style="list-style-type: none"> <li>Spotřebič nestojí na rovné zemi.</li> <li>Spotřebič se dotýká nějakého předmětu v jeho okolí.</li> </ul>	<ul style="list-style-type: none"> <li>Seřídte nohy, aby stál spotřebič rovně.</li> <li>Odstraňte předměty z okolí spotřebiče.</li> </ul>
Ozývá se slabý zvuk podobný proudění vody.	<ul style="list-style-type: none"> <li>-</li> </ul>	<ul style="list-style-type: none"> <li>Jedná se o normální jev.</li> </ul>
Ozývá se pípání alarmu.	<ul style="list-style-type: none"> <li>Dvířka úložného prostoru chladničky jsou otevřená.</li> </ul>	<ul style="list-style-type: none"> <li>Zavřete dvířka.</li> </ul>
Ozývá se slabé hučení.	<ul style="list-style-type: none"> <li>Protikondenzační systém je v chodu</li> </ul>	<ul style="list-style-type: none"> <li>Zabraňuje kondenzaci, jedná se o normální jev</li> </ul>
Nefunguje osvětlení interiéru nebo chladicí systém.	<ul style="list-style-type: none"> <li>Síťová zástrčka není zapojena do síťové zásuvky.</li> <li>Napájení nemá správné parametry.</li> <li>Žárovka LED je vadná.</li> </ul>	<ul style="list-style-type: none"> <li>Zapojte síťovou zástrčku.</li> <li>Zkontrolujte přívod elektrického napájení do místnosti. Zavolejte místnímu dodavateli elektřiny!</li> <li>Zavolejte servis se žádostí o výměnu žárovky.</li> </ul>
Z výtoku dávkovače vody vytéká nebo kape voda.	<ul style="list-style-type: none"> <li>Nádržka na vodu není správně nainstalována</li> <li>Výtok dávkovače vody není pevně přišroubován k nádržce.</li> <li>Na výtoku vody chybí bílý silikonový O-kroužek.</li> </ul>	<ul style="list-style-type: none"> <li>Nádržku na vodu vraťte do dvířek chladničky a ujistěte se, že je do nich zcela zasunuta.</li> <li>Výtok vody pevně přišroubujte k nádržce na vodu.</li> <li>Před uchycením výtoku vody k nádržce na vodu zkontrolujte, zda má výtok vody na konci nádrže bílý silikonový O-kroužek.</li> </ul>

Problém	Možná příčina	Možné řešení
Automatický výrobek ledu nevyrábí led nebo ho vyrábí malé množství.	<ul style="list-style-type: none"> <li>• Přívodní potrubí vody není připojeno ke spotřebiči, přívodní ventil je zavřený.</li> <li>• Ohnutá hadice pro přívod vody.</li> <li>• Vydání velkého množství ledu v krátké době.</li> <li>• Funkce výrobku ledu není zapnutá.</li> <li>• Časté otevírání dvírek spotřebiče.</li> <li>• Dvířka spotřebiče nejsou zcela zavřená.</li> </ul>	<ul style="list-style-type: none"> <li>• Připojte přívodní potrubí vody ke spotřebiči a zcela otevřete přívodní ventil.</li> <li>• Vyrovnajte hadici pro přívod vody.</li> <li>• Výroba většího množství ledu v automatickém výrobku ledu trvá přibližně 24 hodin. Vyčkejte.</li> <li>• Zapněte funkci „Zapnout/vypnout led“.</li> <li>• Při častém otevírání dvírek spotřebiče uniká studený vzduch, což snižuje rychlost výroby ledu. Dvířka spotřebiče často neotvírejte a nezavírejte.</li> <li>• Dvířka spotřebiče zcela zavřete.</li> </ul>
Nedochází k výdeji ledu.	<ul style="list-style-type: none"> <li>• Není zvolena funkce Kostky ledu nebo Drcený led.</li> <li>• Cesta pro tvorbu ledu je zablokována.</li> </ul>	<ul style="list-style-type: none"> <li>• Abyste mohli led dávkovat, volte na ovládacím panelu střídavě režimy pro tvorbu kostek ledu a drcený led.</li> <li>• Pravidelně led kontrolujte a čistěte cestu pro tvorbu ledu.</li> </ul>
Dávkovač nevydává vodu.	<ul style="list-style-type: none"> <li>• Přívodní ventil může být uzavřen.</li> <li>• Nádržka dávkovače vody může být prázdná.</li> <li>• Ohnutá hadice pro přívod vody.</li> <li>• Použili jste nefiltrovanou vodu.</li> <li>• Vodní filtr je ucpaný nebo není nainstalován.</li> <li>• Voda v nádržce je zamrzlá, protože ovládací prvky jsou nastaveny na příliš nízkou teplotu.</li> </ul>	<ul style="list-style-type: none"> <li>• Otevřete ventil přívodu vody.</li> <li>• Naplňte nádržku dávkovače vody.</li> <li>• Vyrovnajte hadici pro přívod vody.</li> <li>• Vyměňte v předstihu vodní filtr.</li> <li>• Vyměňte vodní filtr.</li> <li>• Nastavte ovládání chladničky na vyšší teplotu a počkejte 24 hodin. Pokud dávkovač nevydává vodu ani po 24 hodinách, kontaktujte servis.</li> </ul>
Z dávkovače uniká voda.	<ul style="list-style-type: none"> <li>• V systému vodovodního potrubí může být přítomen vzduch, který způsobuje odkapávání vody po výdeji.</li> </ul>	<ul style="list-style-type: none"> <li>• Dávkujte vodu po dobu nejméně 3 minut, abyste ze systému odstranili vzduch.</li> </ul>
Voda má zvláštní chuť.	<ul style="list-style-type: none"> <li>• Upravená voda nebo studená voda nebyla delší dobu používána.</li> <li>• Filtr s prošlou platností.</li> </ul>	<ul style="list-style-type: none"> <li>• Dávkujte vodu po dobu nejméně 3 minut.</li> <li>• Vyměňte vodní filtr.</li> </ul>

Chcete-li kontaktovat technickou pomoc, navštivte naše webové stránky: <https://corporate.haier-europe.com/en/> V části „Website“ zvolte značku vašeho výrobku a vaši zemi. Budete přesměrováni na konkrétní webovou stránku, kde najdete telefonní číslo a kontaktní formulář technické pomoci.

### **Výpadek napájení**

V případě výpadku napájení by měly potraviny zůstat bezpečně v chladu po dobu asi 5 hodin. Během delšího výpadku napájení se řiďte těmito tipy, zejména v létě:

- ▶ Otvírejte dvířka/zásuvku co nejméně často.
- ▶ Během výpadku napájení nevkládejte do spotřebiče další potraviny.
- ▶ Pokud je výpadek napájení oznámen předem a jeho délka překračuje 5 hodin, vyrobte trochu ledu a umístěte ho do nádoby v horní části prostoru chladničky.
- ▶ Ihned po výpadku napájení je nutné zkontrolovat potraviny.
- ▶ Vzhledem k tomu, že během výpadku napájení nebo jiné závady vzroste teplota v chladničce, doba skladování a požitelnost potravin se zkrátí. Jakékoli potraviny, které se rozmrazí, by se měly buď zkonsumovat, nebo brzy potom uvařit či upéct a znovu zmrazit (je-li to vhodné), aby se předešlo zdravotním rizikům.

### **Funkce paměti během výpadku napájení**

Po obnovení napájení bude spotřebič pokračovat v činnosti s parametry, které byly nastaveny před výpadkem.

## Vybalení



### VAROVÁNÍ!

- ▶ Spotřebič je těžký. Vždy s ním manipulujte alespoň ve dvou osobách.
- ▶ Uchovávejte všechny obalové materiály mimo dosah dětí a zlikvidujte je způsobem šetrným k životnímu prostředí.
- ▶ Vyjměte spotřebič z obalu.
- ▶ Odstraňte všechny obalové materiály.

## Podmínky prostředí

Pokojeová teplota by měla být vždy mezi 1 °C a 43 °C, protože může ovlivňovat teplotu uvnitř spotřebiče a jeho spotřebu energie. Bez náležité izolace neinstalujte spotřebič do blízkosti jiných spotřebičů vytvářejících teplo (trub, chladniček).

## Požadavky na místo

Potřebný prostor s otevřenými dvířky:

W1 = 1215 mm

W2 = 1525 mm

D1 = 629 mm

D2 = 1110 mm

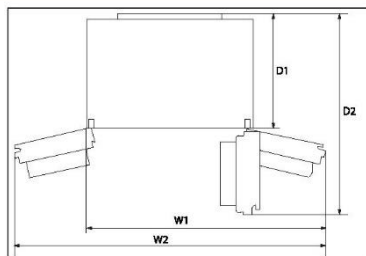

## Prostor pro větrání

Z bezpečnostních důvodů je nutné dodržet informace o požadovaném prostoru pro větrání, aby byl spotřebič dostatečně větráný.

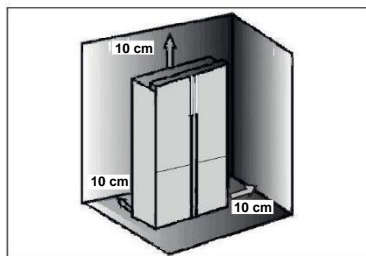

## Vyrovnaní spotřebiče

Spotřebič by se měl postavit na rovný a pevný povrch.

1. Nakloňte chladničku mírně dozadu.
2. Nastavte nohy na požadovanou výšku.

Ujistěte se, že vzdálenost od stěny na straně se závěsem je nejméně 10 mm, aby se mohla dvířka správně otvírat.

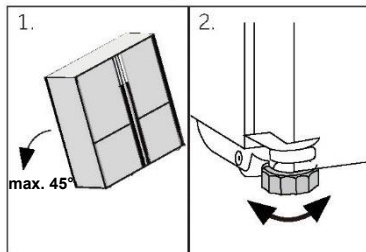

### Upozornění

Pro volně stojící spotřebič: tento chladicí spotřebič není určen k používání jako vestavný spotřebič

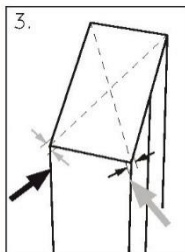

3. Stabilitu lze zkontrolovat střídavým kýváním po úhlopříčkách. Mírné kymácení v obou směrech by mělo být stejné. Jinak by se mohl rám zdeformovat, což by mohlo mít za následek, že těsnění dvířek nebude přiléhat. Mírný náklon dozadu usnadňuje zavírání dvířek.

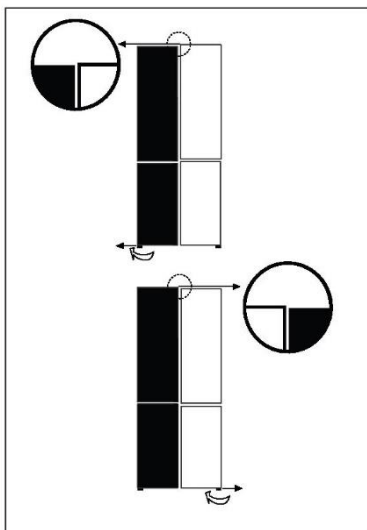

### Jemné nastavení dvířek

Jestliže nejsou dvířka v rovině, lze to napravit následujícím způsobem:

### Pomocí nastavitelné nohy

Otáčením nastavitelné nohy ve směru šipky zvýšíte nebo snížíte výšku.

V případě potřeby kontaktujte poprodejní servis.



### Upozornění

V průběhu používání chladničky může dojít k vychýlení dvířek způsobenému hmotností uložených potravin. V takovém případě je vyrovnejte výše popsanými metodami.

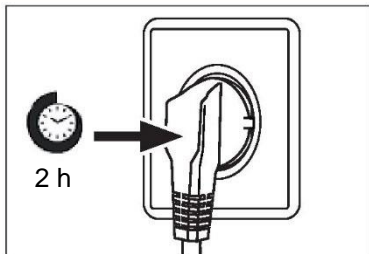

## Doba čekání

V kapsli kompresoru se nachází bezúdržbový mazací olej. V případě naklonění během přepravy se olej může dostat do uzavřeného potrubního systému. Před připojením spotřebiče k napájení musíte počkat 2 hodiny, aby všechno olej natekl zpět do kapsle.

## Připojení k elektrickému napájení

### Před každým připojením zkontrolujte:

- ▶ zda napájení, zásuvka a jištění odpovídají údajům na typovém štítku.
- ▶ zda je síťová zásuvka uzemněná a nepoužívá se rozbočovací adaptér ani prodlužovací kabel.
- ▶ zda zástrčka přesně zapadne do zásuvky.

Zapojte zástrčku do náležitě nainstalované domácí zásuvky.



## VAROVÁNÍ!

Aby se zamezilo rizikům, výměnu poškozeného napájecího kabelu musí provést zákaznický servis (viz záruční list).



### Modely Ice and Water a Automatic Ice

- ▶ Instalaci vaší chladničky Ice and Water and Automatic Ice musí provést kvalifikovaný instalatér nebo vyškolený a certifikovaný servisní technik společnosti Haier, protože nesprávná instalace může vést k úniku vody.
- ▶ Společnost Haier nepřebírá odpovědnost za škody (včetně škod způsobených vodou) způsobené chybnou montáží nebo instalací.



### Upozornění

Vyjmutí dveřní příhrádky z polohy A a její umístění do polohy B před prvním použitím.

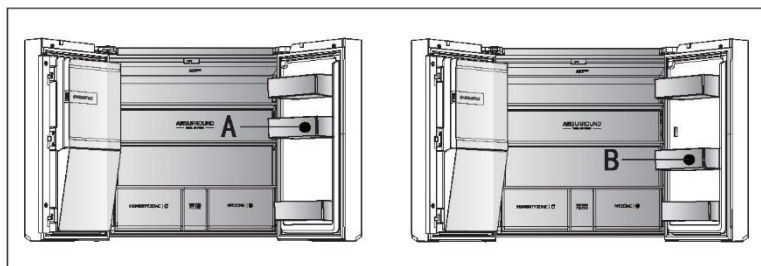
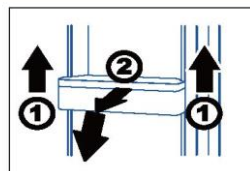

- ▶ Jednou rukou přidržujte přední okraj příhrádky a druhou rukou střídavě poklepejte na spodní část příhrádky ve směru šipky 1. Po vyjmutí příhrádek z dveří je otočte dopředu a dolů ve směru šipky 2 a umístěte je do polohy B.



### VAROVÁNÍ!

- ▶ Připojujte pouze k přívodu pitné vody. Vodní filtr filtruje pouze nečistoty ve vodě, aby byl led čistý a hygienický. Nemůže sterilizovat ani ničit bakterie či jiné škodlivé látky.
- ▶ Příliš vysoký tlak vody v hadici může poškodit spotřebič. Jestliže tlak vody v hadici překračuje 0,6 MPa, nainstalujte redukční ventil.
- ▶ Před připojením zkontrolujte, zda je voda čistá a čirá.

## Informační list výrobku podle nařízení EU č. 2019/2016

Značka	Haier	Haier
Název/označení modelu	HCR7918EIMP HCR7918EIMB HCR7918EIMP(UK)	HCR7918ENMP
Kategorie modelu	Chladnička-mraznička	Chladnička-mraznička
Třída energetické účinnosti	E	E
Roční spotřeba energie (kWh/rok)(1)	357	-
Celkový objem (l)	601	-
Objem chladničky (l)	323	-
Objem mrazicího prostoru (l)	131	-
Objem prostoru s nastavitelnou teplotou (l)	135	-
Objem prostoru Zero-Star (l)	12	-
Hodnocení hvězdičkami		
Teplota ostatních prostorů > 14 °C	Neuvádí se	Neuvádí se
Systém bez námrazy	Ano	Ano
Mrazicí výkon (kg/24 h)	6	6
Klimatická třída (2)	SN-N-ST	SN-N-ST
Třída emisí hluku a emise hluku šířeného vzduchem (db(A) re 1 pW)	C(38)	C(38)
Doba náběhu teploty (h)	9	9
Kapacita výroby ledu	1,4 kg / 24h	-
Typ spotřebiče	volně stojící	volně stojící
Ostatní informace	S výrobníkem ledu ve dvířkách	-

## Vysvětlení:

## • Ano, ve výbavě

- (1) Na základě výsledků zkoušky shody s normami v průběhu 24 hodin. Skutečná spotřeba je závislá na způsobu používání a umístění spotřebiče.
- (2) Klimatická třída SN: Tento spotřebič je určen k používání při teplotě okolí mezi +10 °C a +32°C  
 Klimatická třída N: Tento spotřebič je určen k používání při teplotě okolí mezi +16 °C a +32°C  
 Klimatická třída ST: Tento spotřebič je určen k používání při teplotě okolí mezi +16 °C a +38°C  
 Klimatická třída T: Tento spotřebič je určen k používání při teplotě okolí mezi +16 °C a +43°C

**Další technické údaje**

Napětí/frekvence	220–240 V~/50 Hz
Vstupní proud (A)	2 (HCR7918EIMP/HCR7918EIMB/HCR7918EIMP(UK)) 1.8 (HCR7918ENMP)
Hlavní pojistka (A)	16
Chladivo	R600a
Rozměry (V/Š/H v mm)	1775 / 908 / 750

Doporučujeme využívat zákaznický servis společnosti Haier a používat originální náhradní díly. V případě nějakého problému se spotřebičem si nejprve přečtete část ŘEŠENÍ PROBLÉMŮ.

Pokud v ní nenajdete řešení, kontaktujte

- ▶ místního prodejce nebo
- ▶ naše Evropské středisko telefonické podpory (viz telefonní čísla uvedená níže) nebo
- ▶ část Servis a podpora na stránkách [www.haier.com](http://www.haier.com), kde můžete aktivovat požadavek na servis
- ▶ a kde najdete také časté dotazy.

Chcete-li kontaktovat náš servis, ujistěte se, že máte k dispozici následující údaje.

Tyto údaje lze najít na typovém štítku.

Model \_\_\_\_\_

Sériové č. \_\_\_\_\_

V případě záruky se také podívejte do záručního listu dodaného s výrobkem.

## Evropské středisko telefonické podpory

Země*	Telefonní číslo	Ceny
<b>Haier Italy (IT)</b>	199 100 912	
<b>Haier Spain (ES)</b>	902 509 123	
<b>Haier Germany (DE)</b>	0180 5 39 39 99	<ul style="list-style-type: none"> <li>• 14 ct/min pevná linka</li> <li>• max. 42 ct/min mobil</li> </ul>
<b>Haier Austria (AT)</b>	0820 001 205	<ul style="list-style-type: none"> <li>• 14,53 ct/min pevná linka</li> <li>• max. 20 ct/min vše ostatní</li> </ul>
<b>Haier United Kingdom (UK)</b>	0333 003 8122	
<b>Haier France (FR)</b>	0980 406 409	

\* Údaje o ostatních zemích najdete na [www.haier.com](http://www.haier.com)

Haier Europe Trading S.r.l

Branch UK

Westgate House, Westgate, Ealing

London, W5 1YY

\*Doba záruky chladničky:

Minimální záruka: 2 roky pro země EU, 3 roky pro Turecko, 1 rok pro Spojené království, 1 rok pro Rusko, 3 roky pro Švédsko, 2 roky pro Srbsko, 5 let pro Norsko, 1 rok pro Maroko, 6 měsíců pro Alžírsko, Tunisko nevyžaduje žádnou zákonnou záruku.

\*Doba dostupnosti náhradních dílů pro opravu spotřebiče:

Termostaty, snímače teploty, desky s plošnými spoji a světelné zdroje budou k dispozici po dobu nejméně sedmi let od uvedení posledního modelu spotřebiče na trh.

Madla dvířek, závěsy dvířek, přihrádky a koše budou k dispozici po dobu nejméně sedmi let a těsnění dvířek po dobu nejméně deseti let od uvedení posledního modelu spotřebiče na trh.

\*Chcete-li další informace o výrobku, navštivte stránky <https://eprel.ec.europa.eu/> nebo naskenujte kód QR na energetickém štítku dodaném se spotřebičem.

Verze A 2022

**Haier**

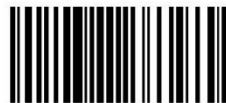

0060533033



## Instrukcja obsługi

Chłodziarko-zamrażarka

HCR7918EIMP

HCR7918EIMB

HCR7918EIMP(UK)

HCR7918ENMP

PL

**Haier**

## Dziękujemy za zakup produktu firmy Haier.

Przed użyciem urządzenia należy dokładnie przeczytać niniejsze instrukcje. Instrukcje zawierają ważne informacje, które pomogą możliwie najlepiej wykorzystać funkcje urządzenia, bezpiecznie i prawidłowo je zainstalować, eksploatować oraz konserwować.

Niniejszą instrukcję obsługi należy przechowywać w dostępnym miejscu, aby móc z niej zawsze skorzystać w celu bezpiecznego i właściwego użytkowania urządzenia.

Przy sprzedaży urządzenia należy do niego dołączyć niniejszą instrukcję obsługi, a w przypadku przeprowadzki przekazać ją nowemu właścicielowi, aby mógł się zapoznać z urządzeniem i ostrzeżeniami dotyczącymi bezpieczeństwa.



### Legenda

#### Ostrzeżenie – ważne informacje dotyczące bezpieczeństwa



Ogólne informacje i wskazówki



Informacje dotyczące ochrony środowiska

### Utylizacja



Pomóż chronić środowisko i ludzkie zdrowie. Wyrzucić opakowanie do odpowiednich pojemników do recyklingu. Pomóż w recyklingu odpadów z urządzeń elektrycznych i elektronicznych. Nie wyrzucaj urządzeń oznaczonych tym symbolem razem z odpadami domowymi. Oddaj produkt do miejscowego zakładu recyklingu lub skontaktuj się z urzędem miejskim.



## OSTRZEŻENIE!

### Ryzyko obrażeń lub uduszenia!

Czynniki chłodnicze i gazy muszą być utylizowane w profesjonalny sposób. Przed utylizacją upewnij się, że przewody układu chłodniczego nie są uszkodzone. Odłącz urządzenie od zasilania sieciowego. Odetnij przewód zasilający i zutylizuj go. Usuń tace i szuflady oraz zamek drzwi i uszczelki, aby zapobiec zamknięciu się dzieci i zwierząt w urządzeniu.



Informacje dotyczące bezpieczeństwa .....	4
Opis produktu .....	10
Panel sterowania .....	11
Użytkowanie .....	14
Wyposażenie .....	32
Pielęgnacja i czyszczenie .....	35
Usuwanie usterek .....	37
Instalacja .....	42
Dane techniczne .....	46
Obsługa klienta .....	48

## Akcesoria

Sprawdź akcesoria i materiały zgodnie z tą listą:



\*Wąż  
doprowadzający  
wodę

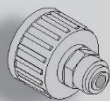

\*Złącze wodne



Etykieta wydajności  
energetycznej



Karta  
gwarancyjna



Instrukcja obsługi  
Naklejka „OK”  
Instrukcja obsługi

\*Uwaga: dotyczy tylko modelu HCR7918EIMP/HCR7918EIMB/HCR7918EIMP(UK)

**Przed włączeniem urządzenia po raz pierwszy przeczytaj poniższe wskazówki dotyczące bezpieczeństwa!****OSTRZEŻENIE!****Przed pierwszym użyciem**

- ▶ Upewnić się, że nie ma uszkodzeń powstałych podczas transportu.
- ▶ Usunąć wszystkie opakowania i przechowywać w miejscu niedostępnym dla dzieci.
- ▶ Odczekać co najmniej dwie godziny przed zainstalowaniem urządzenia, aby upewnić się, że obwód czynnika chłodniczego jest w pełni efektywny.
- ▶ Zawsze przenosić urządzenie z pomocą co najmniej dwóch osób, ponieważ jest ono ciężkie.

**Instalacja**

- ▶ Urządzenie powinno być umieszczone w dobrze wentylowanym miejscu. Zapewnij przestrzeń co najmniej 10 cm nad urządzeniem i wokół niego.
- ▶ Nigdy nie umieszczaj urządzenia w wilgotnym miejscu lub w takim, w którym może być ochlapanie wodą. Zetrzyj plamy i zachlapania do sucha miękką i czystą ściereczką.
- ▶ Nie instaluj urządzenia w miejscu, w którym będzie narażone na bezpośrednie działanie słońca lub w pobliżu źródeł ciepła (np. pieców, grzejników).
- ▶ Zainstaluj i wypoziomuj urządzenie w miejscu odpowiednim dla jego wielkości i przeznaczenia.
- ▶ **OSTRZEŻENIE:** Należy dbać o drożność otworów wentylacyjnych w obudowie urządzenia wolnostojącego lub w konstrukcji do zabudowy.
- ▶ Upewnij się, że informacje dotyczące elektryki na tabliczce znamionowej są zgodne z parametrami zasilania. Jeśli tak nie jest, należy się skontaktować z elektrykiem.
- ▶ Urządzenie jest zasilane prądem 220–240 V/50 Hz. Odbiegające od normy wahania napięcia mogą spowodować niewłczenie się urządzenia albo uszkodzenie regulatora temperatury lub sprężarki. Mogą też być przyczyną nietypowego hałasu podczas pracy. W takim przypadku powinien zostać zamontowany automatyczny regulator.
- ▶ Nie używaj adapterów wtyczek i przedłużaczy.
- ▶ **OSTRZEŻENIE:** Za urządzeniem nie należy umieszczać kilku listew zasilających ani przenośnych zasilaczy.
- ▶ **OSTRZEŻENIE:** Podczas ustawiania urządzenia należy się upewnić, że kabel zasilający nie został przygnieciony ani uszkodzony.
- ▶ Nie stawaj na przewodzie zasilającym.
- ▶ Używaj oddzielnego, łatwo dostępnego i uziemionego gniazdka. Urządzenie musi być uziemione.

**OSTRZEŻENIE!**

- ▶ **Dotyczy tylko Wielkiej Brytanii:** Kabel zasilający urządzenie jest wyposażony we wtyczkę z 3 bolcami (z uziemieniem), która pasuje do standardowego gniazda z 3 przewodami (z uziemieniem). Nigdy nie odcinaj ani nie demontuj trzeciego bolca (z uziemieniem). Po zainstalowaniu urządzenia wtyczka powinna być łatwo dostępna.
  - ▶ **OSTRZEŻENIE:** Uważaj, aby nie uszkodzić obwodu chłodniczego.
- Codzienne użytkowanie**
- ▶ Urządzenie może być obsługiwane przez dzieci powyżej 8 roku życia i przez osoby o ograniczonych możliwościach fizycznych, sensorycznych lub umysłowych lub osoby nieposiadające doświadczenia ani wiedzy pod warunkiem, że są one pod odpowiednim nadzorem lub zostały poinstruowane, jak bezpiecznie obsługiwać urządzenie i rozumieją związane z nim zagrożenia.
  - ▶ Dzieci nie powinny bawić się urządzeniem.
  - ▶ Dzieciom w wieku od 3 do 8 lat zezwala się na załadunek i rozładunek urządzeń chłodniczych, ale nie wolno im ich czyścić i instalować.
  - ▶ Trzymaj z dala od urządzenia dzieci poniżej 3 roku życia, chyba że są pod stałym nadzorem.
  - ▶ Czyszczenie i konserwacja nie mogą być wykonywane przez dzieci bez dozoru.
  - ▶ Urządzenie musi być ustawione tak, aby wtyczka była łatwo dostępna.
  - ▶ Jeśli gaz węglowy lub inny łatwopalny gaz wycieka w pobliżu urządzenia, zamknij zawór wyciekającego gazu, otwórz drzwi oraz okna i nie odłączaj ani nie podłączaj kabla zasilającego chłodziarko-zamrażarki lub innego urządzenia.
  - ▶ Zwróć uwagę, że urządzenie jest ustawione do pracy w określonym zakresie temperatur (10–38°C). Lodówka może nie pracować prawidłowo, jeśli pozostanie na długi czas w temperaturze powyżej lub poniżej podanego zakresu.
  - ▶ Na chłodziarko-zamrażarce nie należy umieszczać niestabilnych przedmiotów (ciężkich przedmiotów, pojemników wypełnionych wodą), aby uniknąć obrażeń ciała spowodowanych upadkiem lub porażeniem prądem elektrycznym w wyniku kontaktu z wodą.
  - ▶ Nie ciągnij za półki drzwiowe. Drzwi mogą być pochylone, stojak na butelki może zostać wyciągnięty lub urządzenie może się przewrócić.
  - ▶ Otwieraj i zamykaj drzwi tylko za pomocą klamek. Szczelina między drzwiami a komorą jest bardzo wąska. Nie trzymaj rąk w tych obszarach, aby uniknąć przycięcia palców. Otwieraj i zamykaj drzwi chłodziarko-zamrażarki tylko wtedy, gdy nie ma dzieci stojących w obrębie ruchu drzwi.

**OSTRZEŻENIE!**

- ▶ Aby uniknąć zanieczyszczenia żywności, należy przestrzegać następujących instrukcji:
- ▶ - Otwieranie drzwi na długi czas może spowodować znaczny wzrost temperatury w komorach urządzenia.
- ▶ - Regularnie czyść powierzchnie, które mogą mieć kontakt z żywnością oraz dostępne systemy odwadniające.
- ▶ - Wyczyść zbiorniki na wodę, jeśli nie były używane przez 48 godzin; przepłukać instalację wodną podłączoną do wodociągu, jeśli woda nie była pobierana przez 5 dni.
- ▶ - Surowe mięso i ryby należy przechowywać w odpowiednich pojemnikach w chłodziarce, tak aby nie miały kontaktu z innymi produktami spożywczymi.
- ▶ - Dwugwiazdkowe komory do przechowywania mrożonek są odpowiednie do przechowywania wstępnie zamrożonej żywności, przechowywania lub przygotowywania lodów oraz wytwarzania kostek lodu.
- ▶ - Komory jedno-, dwu- i trzygwiazdkowe nie są odpowiednie do zamrażania świeżej żywności.
- ▶ - Jeżeli urządzenie chłodnicze pozostaje przez dłuższy czas puste, należy je wyłączyć, rozmrozić, wyczyścić, wysuszyć i pozostawić otwarte drzwi, aby zapobiec rozwojowi pleśni wewnątrz urządzenia.
- ▶ Nigdy nie przechowywać butelkowanego piwa lub napojów, płynów w butelkach lub puszkach (oprócz alkoholi wysokoprocentowych), zwłaszcza napojów gazowanych w zamrażarce, ponieważ mogą one pęknąć podczas zamrażania.
- ▶ Nie przechowuj w urządzeniu substancji wybuchowych takich jak aerozole w puszcze z łatwopalnymi gazami nośnymi.
- ▶ Nie należy przechowywać w urządzeniu leków, bakterii lub substancji chemicznych. To urządzenie jest urządzeniem gospodarstwa domowego. Nie zaleca się przechowywania materiałów, które wymagają ściśle określonej temperatury.
- ▶ Sprawdź stan żywności, jeśli w zamrażarce miało miejsce zwiększenie temperatury.
- ▶ Nie ustawiaj niepotrzebnie niskiej temperatury w komorze chłodziarki. Ujemne temperatury mogą wystąpić przy wysokich ustawieniach. Uwaga: Butelki mogą wybuchnąć
- ▶ Nie dotykaj zamrożonych towarów mokrymi rękami (załóż rękawiczki). W szczególności nie należy jeść lizaków lodowych bezpośrednio po wyjęciu z komory zamrażarki. Istnieje ryzyko przymarznięcia lub powstania pęcherzy. PIERWSZA pomoc: natychmiast polej bieżącą zimną wodą. Nie odrywaj!
- ▶ Nie dotykaj wnętrza komory zamrażalnika podczas pracy, zwłaszcza mokrymi rękami, ponieważ mogą one przymarznąć do jej powierzchni.

**OSTRZEŻENIE!**

- ▶ Odłącz urządzenie w przypadku przerwy w zasilaniu lub przed czyszczeniem. Nie uruchamiaj ponownie urządzenia przez co najmniej 7 minut, ponieważ szybkie włączenie może doprowadzić do uszkodzenia sprężarki.
  - ▶ **OSTRZEŻENIE:** Nie używaj urządzeń elektrycznych wewnątrz komór do przechowywania żywności, chyba że są to urządzenia typu zalecanego przez producenta.
- Konserwacja / czyszczenie**
- ▶ Upewnij się, że dzieci są nadzorowane podczas czyszczenia i konserwacji urządzenia.
  - ▶ Przed przystąpieniem do rutynowej konserwacji należy odłączyć urządzenie od zasilania elektrycznego. Odczekaj co najmniej 5 minut przed ponownym uruchomieniem urządzenia, ponieważ częste uruchamianie może uszkodzić sprężarkę.
  - ▶ Podczas odłączania urządzenia trzymaj za wtyczkę, a nie za przewód.
  - ▶ Nie czyść urządzenia za pomocą twardych szczotek, szczotek drucianych, detergentów proszkowych, benzyny, octanu amylnego, acetonu i podobnych roztworów organicznych, kwasu lub roztworów alkalicznych. Do czyszczenia należy używać specjalnego detergentu do lodówek/zamrażarek, aby uniknąć uszkodzenia. Można użyć ciepłej wody i roztworu sody oczyszczonej – około jedna łyżka stołowa sody oczyszczonej na litr/kwartę wody. Dokładnie spłucz wodą i wytrzyj do sucha. Nie używaj proszków czyszczących ani innych środków czyszczących o właściwościach ściernych. Nie myj wyjmowanych części urządzenia w zmywarce.
  - ▶ Nie zeskrobuj szronu i lodu ostrymi przedmiotami. Nie używaj rozpylaczy, grzejników elektrycznych, takich jak suszarka do włosów, myjek parowych lub innych źródeł ciepła, aby uniknąć uszkodzenia plastikowych części.
  - ▶ **OSTRZEŻENIE:** Nie używaj urządzeń mechanicznych ani innych środków do przyspieszania procesu rozmrażania, chyba że są one zalecane przez producenta.
  - ▶ Jeśli kabel zasilający ulegnie uszkodzeniu, dla bezpieczeństwa należy zlecić jego wymianę producentowi, autoryzowanemu serwisowi lub osobom o podobnych kwalifikacjach.
  - ▶ Nie należy próbować samodzielnie naprawiać, demontować ani modyfikować urządzenia. W przypadku konieczności naprawy prosimy o kontakt z naszym działem obsługi klienta.
  - ▶ Jeśli lampy oświetleniowe ulegną uszkodzeniu, dla bezpieczeństwa należy zlecić ich wymianę producentowi, autoryzowanemu serwisowi lub osobom o podobnych kwalifikacjach.
  - ▶ Usuń kurz z tyłu urządzenia co najmniej raz w roku, aby uniknąć zagrożenia ogniem, a także zwiększonego zużycia energii.



## **OSTRZEŻENIE!**

- ▶ Nie używaj aerozolu ani nie przepłukuj urządzenia podczas czyszczenia.
- ▶ Nie używaj wody lub pary do czyszczenia urządzenia.
- ▶ Nie czyść zimnych szklanych półek lub drzwi gorącą wodą. Nagła zmiana temperatury może spowodować pęknięcie szkła.
- ▶ Jeśli urządzenie nie będzie używane przez dłuższy czas, należy pozostawić je otwarte, aby zapobiec powstawaniu nieprzyjemnych zapachów w jego wnętrzu.

## Informacje dotyczące czynnika chłodniczego



## **OSTRZEŻENIE!**

Urządzenie zawiera łatwopalny czynnik chłodniczy IZOBUTAN (R600a). Upewnij się, że układ chłodniczy nie został uszkodzony podczas transportu lub instalacji. Wyciek czynnika może spowodować uszkodzenie wzroku lub zapalenie. Jeśli wystąpiło uszkodzenie, nie używaj w pobliżu urządzenia otwartych źródeł ognia, dokładnie przewietrz pomieszczenie, **nie** podłączaj ani nie odłączaj kabli zasilających tego lub innego urządzenia. Poinformuj obsługę klienta.

W przypadku kontaktu czynnika chłodniczego z oczami natychmiast przepłucz je pod bieżącą wodą i bezzwłocznie skontaktuj się z okulistą.

**OSTRZEŻENIE:** W układzie chłodniczym panuje wysokie ciśnienie. Nie manipuluj nim. Ponieważ stosowane są palne czynniki chłodnicze, urządzenie należy zainstalować, obsługiwać i serwisować ściśle według instrukcji obsługi i skontaktować się z profesjonalnym przedstawicielem lub naszym serwisem posprzedażowym w celu utylizacji urządzenia.



## **OSTRZEŻENIE!**

W przypadku lodówek z funkcją Ice-Water należy zwrócić uwagę na następujące ostrzeżenie:

W przypadku urządzeń nieprzeznaczonych do podłączenia do sieci wodociągowej:

**OSTRZEŻENIE:** napełniaj wyłącznie wodą pitną.

W przypadku urządzeń przeznaczonych do podłączenia do sieci wodociągowej:

**OSTRZEŻENIE:** podłącz tylko do zasilania wodą pitną.

Aby wyczyścić instalację wodną, należy zapoznać się z Instrukcją obsługi. W razie pytań prosimy o kontakt z serwisem posprzedażnym.

## Przeznaczenie

To urządzenie jest przeznaczone do chłodzenia i zamrażania żywności. Zaprojektowano je wyłącznie z myślą o użytku w gospodarstwach domowych i podobnych zastosowaniach, takich jak pomieszczenia kuchenne dla personelu w sklepach, biurach i innych środowiskach pracy; w gospodarstwach rolnych oraz przez klientów w hotelach, motelach i innych obiektach mieszkalnych, a także w pensjonatach i gastronomii. Nie jest przeznaczone do użytku komercyjnego ani przemysłowego.

Zmiany lub modyfikacje urządzenia są niedozwolone. Użycie niezgodne z przeznaczeniem może spowodować zagrożenie i utratę roszczeń gwarancyjnych.

## Normy i dyrektywy **CE** oraz **UK CA**

Produkt ten spełnia wymagania wszystkich obowiązujących dyrektyw UE z odpowiednimi normami zharmonizowanymi i standardami Wielkiej Brytanii, które przewidują oznakowanie CE i UKCA.



### OSTROŻNIE!

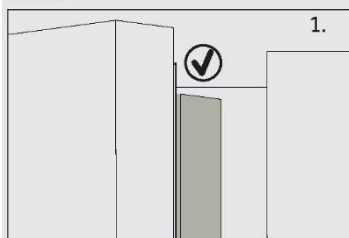

Po zamknięciu drzwi pionowa listwa drzwi na lewych drzwiach lodówki powinna być wygięta wewnątrz (1).

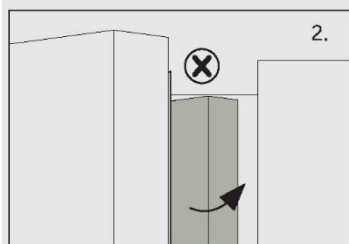

Jeśli próbujesz zamknąć lewe drzwi, a pionowa listwa drzwiowa jest niezapięta (2), należy ją najpierw zgiąć, w przeciwnym razie listwa drzwiowa uderzy w wał mocujący lub prawe drzwi. W ten sposób może dojść do uszkodzenia drzwi lub wycieku.

W ramie znajduje się gwint grzewczy. Temperatura powierzchni nieco wzrośnie, co jest normalne i nie wpłynie na działanie urządzenia.

**Uwaga**

Z powodu zmian technicznych i różnych modeli, niektóre ilustracje w tej instrukcji mogą się różnić od Twojego modelu.

**Model (HCR7918EIMP/HCR7918EIMB/HCR7918EIMP(UK))**  
**(Z kostką do lodu w drzwiach)**

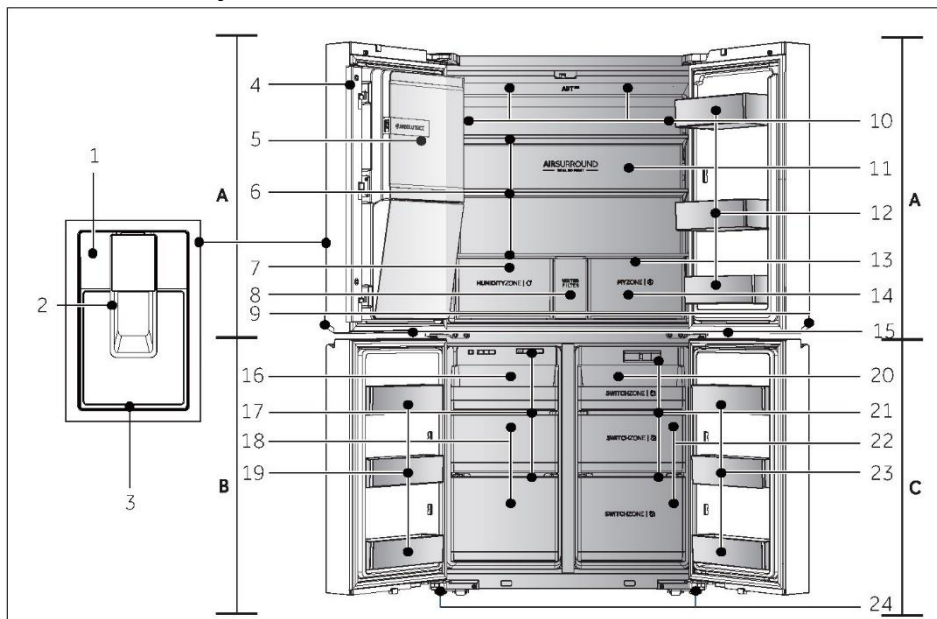
**A: Komora lodówki**

- 1 Panel sterowania
- 2 Łopatką dozownika
- 3 Taca ociekowa
- 4 Belka pionowa
- 5 Automatykna kostkarka do lodu
- 6 Szklane półki
- 7 Szuflada Humidity Zone
- 8 Pokrywa filtra wody
- 9 Lampka w uchwycie
- 10 Kanał powietrzny i czujnik (za panelem)
- 11 Lampka tylna
- 12 Uchwyt na butelki/kosz na drzwiach
- 13 Kanał powietrzny (za szufladami)

- 14 Szuflada My Zone

- 15 Lampka zamrażarki/strefy Switch Zone

**B: Komora zamrażarki**

- 16 Taca przesuwna
- 17 Kanał powietrzny
- 18 Szuflady zamrażarki
- 19 Uchwyt na butelki

**C: Komora Switch Zone**

- 20 Taca przesuwna
- 21 Kanał powietrzny
- 22 Szuflady Switch Zone
- 23 Uchwyt na butelki
- 24 Regulowane nóżki

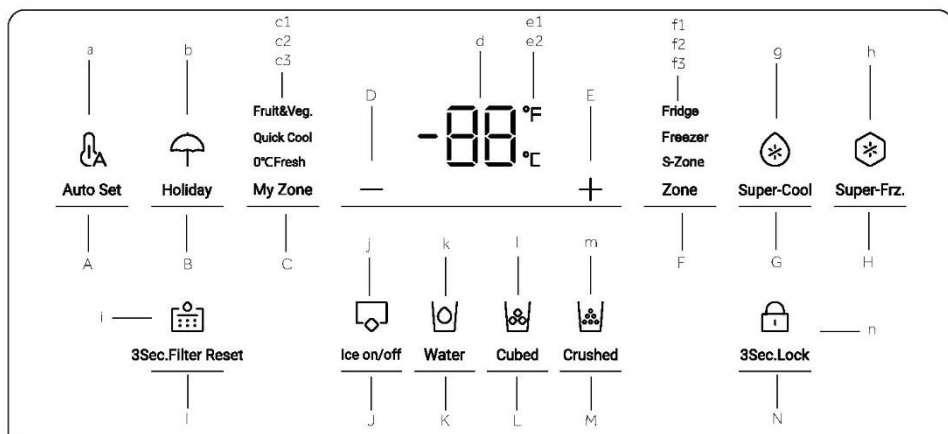

## Panel sterowania (HCR7918EIMP/HCR7918EIMB/HCR7918EIMP(UK))

**Przyciski:**

- A Przetącnik trybu Auto Set
- B Przetącnik trybu Holiday
- C Przetącnik szuflady My Zone
- D Przycisk regulacji temperatury „-“
- E Przycisk regulacji temperatury „+“
- F Przetącnik strefy
- G Przetącnik funkcji Super-Cool
- H Przetącnik funkcji Super-Freeze
- I Przetącnik funkcji resetowania filtra
- J Przetącnik trybu kostkarki do lodu
- K Przetącnik funkcji dopływu wody
- L Przetącnik funkcji lodu w kostkach
- M Przetącnik funkcji kruszonego lodu
- N Przetącnik blokady panelu

**Wskaźniki:**

- a Tryb Auto Set
- b Tryb Holiday
- c1 Tryb Fruit & Vegetable
- c2 Tryb Quick Cool
- c3 Tryb 0°C Fresh
- d Wyświetlacz temperatury
- e1 Stopnie Fahrenheita
- e2 Stopnie Celsjusza
- f1 Wskaźnik lodówki
- f2 Wskaźnik zamrażarki
- f3 Wskaźnik strefy S-Zone
- g Funkcja Super-Cool
- h Funkcja Super-Freeze
- i Funkcja resetowania filtra
- j Tryb kostkarki do lodu
- k Funkcja dopływu wody
- l Funkcja lodu w kostkach
- m Funkcja kruszonego lodu
- n Blokada panelu



## Uwaga

Z powodu zmian technicznych i różnych modeli, niektóre ilustracje w tej instrukcji mogą się różnić od Twojego modelu.

### Model (HCR7918ENMP)

(Bez kostkarki w drzwiach)

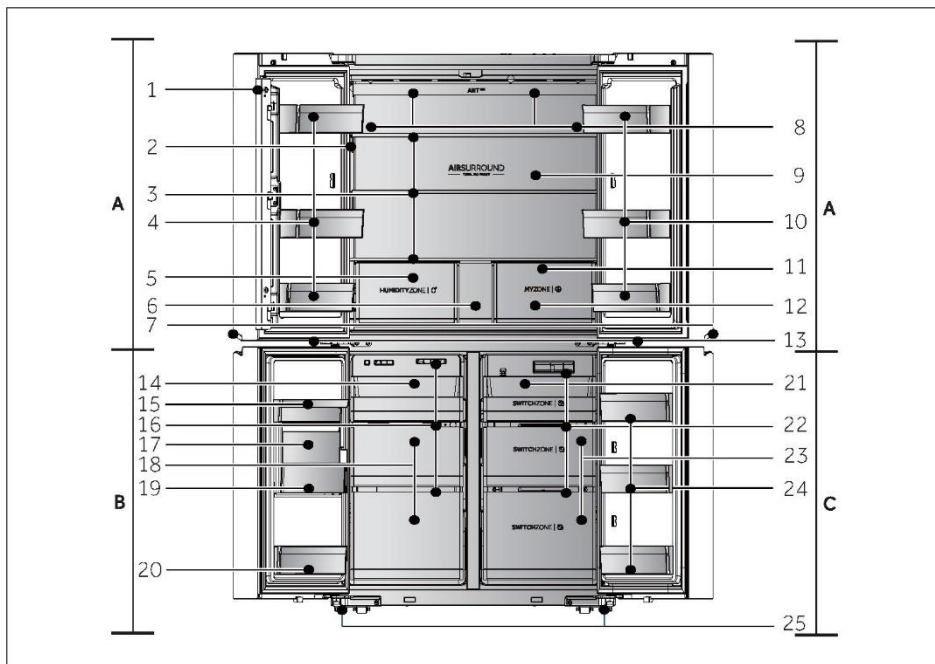

#### A: Komora lodówki

- 1 Belka pionowa
- 2 Panel sterowania
- 3 Szklane półki
- 4 Uchwyt na butelki/kosz na drzwiach
- 5 Szuflada Humidity Zone
- 6 Szuflada
- 7 Lampka w uchwycie
- 8 Kanał powietrzny i czujnik (za panelem)
- 9 Lampka tylna
- 10 Uchwyt na butelki/kosz na drzwiach
- 11 Kanał powietrzny (za szufladami)
- 12 Szuflada My Zone
- 13 Lampka zamrażarki/strefy Switch Zone

#### B: Komora zamrażarki

- 14 Taca przesuwana
- 15 Pojemnik na wodę
- 16 Kanał powietrzny
- 17 Kostkarka do lodu
- 18 Szuflady zamrażarki
- 19 Pojemnik na lód
- 20 Uchwyt na butelki

#### C: Komora Switch Zone

- 21 Taca przesuwana
- 22 Kanał powietrzny
- 23 Szuflady Switch Zone
- 24 Uchwyt na butelki
- 25 Regulowane nóżki

## Panel sterowania (HCR7918ENMP)

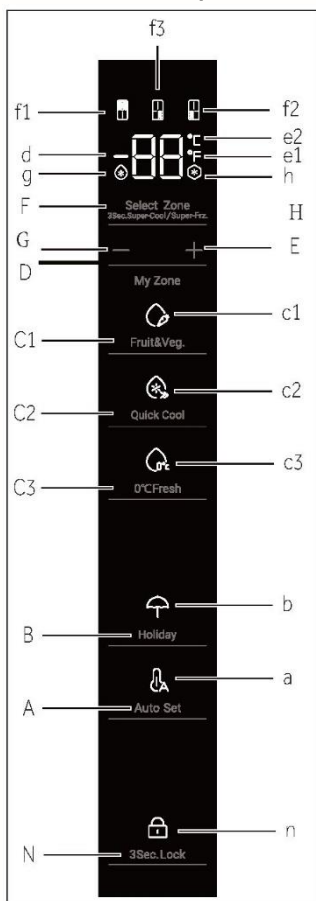

### Przyciski:

- A Przycisk trybu Auto Set
- B Przycisk trybu Holiday
- C1 Przycisk funkcji Fruit & Vegetable
- C2 Przycisk funkcji Quick Cool
- C3 Przycisk funkcji 0° C Fresh
- D Przycisk regulacji temperatury „-“
- E Przycisk regulacji temperatury „+“
- F Przycisk stref
- G Przycisk funkcji Super-Cool
- H Przycisk funkcji Super-Freeze
- N Przycisk blokady panelu

### Wskaźniki:

- a Tryb Auto Set
- b Tryb Holiday
- c1 Tryb Fruit & Vegetable
- c2 Tryb Quick Cool
- c3 Tryb 0° C Fresh
- d Wyświetlacz temperatury
- e1 Stopnie Fahrenheita
- e2 Stopnie Celsjusza
- f1 Wskaźnik lodówki
- f2 Wskaźnik zamrażarki
- f3 Wskaźnik strefy S-Zone
- g Funkcja Super-Cool
- h Funkcja Super-Freeze
- n Blokada panelu

## Przed pierwszym użyciem

- ▶ Usuń wszelkie opakowania, trzymaj je w miejscu niedostępnym dla dzieci i zutylizuj w sposób przyjazny dla środowiska.
- ▶ Przed włożeniem żywności wyczyść wnętrze i obudowę urządzenia wodą z dodatkiem łagodnego detergentu.
- ▶ Po wypoziomowaniu i wyczyszczeniu urządzenia odczekaj co najmniej 2-5 godzin przed podłączeniem go do zasilania. Zob. rozdział INSTALACJA.
- ▶ Przed załadowaniem żywności należy wstępnie schłodzić komory z wysokimi ustawieniami. Funkcja Power-Freeze pomagają szybko schłodzić komory.
- ▶ Temperatury chłodziarki i zamrażarki są automatycznie ustawiane odpowiednio na 5°C i -18°C. To są zalecane ustawienia. W razie potrzeby można ręcznie zmienić ustawioną temperaturę. Zob. rozdział REGULACJA TEMPERATURY

## Klawisze czujnika

Przyciski na panelu sterowania są klawiszami czujników, które reagują przy delikatnym dotknięciu palcem.

## Włącz/Wyłącz urządzenie

Urządzenie zacznie pracę, gdy tylko zostanie podłączone do źródła energii.

Gdy lodówka jest włączana po raz pierwszy, zapala się wskaźnik „d” (wyświetlacz temperatury). Temperatura lodówki, temperatura strefy S-Zone i temperatura zamrażarki są automatycznie ustawiane odpowiednio na 5°C, -6°C i -18°C. Zaświeci się wskaźnik „a” (tryb Auto Set).

Być może blokada panelu jest aktywna.



### Uwaga

Gdy urządzenie zostanie włączone po uprzednim odłączeniu od głównego źródła zasilania, osiągnięcie prawidłowej temperatury może potrwać do 12 godzin.

Przed wyłączeniem należy opróżnić urządzenie. Aby wyłączyć urządzenie, wyciągnij przewód zasilający z gniazdka.

## Panel blokady/odblokowania

- ▶ **Automatyczne blokowanie:** Gdy drzwi lodówki, drzwi zamrażarki i drzwi strefy S-Zone są zamknięte i w ciągu 30 sekund nie zostanie naciśnięty żaden klawisz, ekran wyświetlacza zostanie automatycznie zgaszony i zablokowany.



- ▶ **Ręczne blokowanie:** Gdy ekran wyświetlacza jest odblokowany, naciśnij przycisk „N” (przełącznik blokady panelu) i przytrzymaj przez 3 sekundy; brzęczyk zadzwoni jeden raz, wskaźnik „n” (blokada panelu) zaświeci się i wyświetlacz zostanie zablokowany.



## Wyreguluj temperaturę

Na temperaturę wewnątrz lodówki wpływają następujące czynniki:

- ▶ Temperatura otoczenia
- ▶ Częstotliwość otwierania drzwi
- ▶ Liczba przechowywanej żywności
- ▶ Instalacja urządzenia

### Wyreguluj temperaturę lodówki

1. Gdy ekran wyświetlacza jest odblokowany, naciśnij przycisk „F” (przełącznik strefy). Brzęczyk dzwoni raz, kontrolka „f1” (wskaźnik lodówki) miga, a potem pojawia się tryb ustawiania temperatury lodówki.
2. Naciśnij przycisk „D” (przycisk regulacji temperatury „-”). Brzęczyk zadzwoni jeden raz, a ustawiona temperatura lodówki zostanie zmniejszona o 1. Temperatura lodówki będzie wyświetlana w kolejności „5°C ->4°C->3°C ->2°C ->1°C ->9°C ->8°C->7°C-> 6°C -> 5°C”.

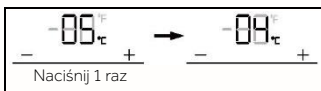

3. Naciśnij przycisk „E” (przycisk regulacji temperatury „+”). Brzęczyk zadzwoni raz, ustawiona temperatura lodówki zostanie zwiększona o 1. Temperatura lodówki będzie wyświetlana w następującej kolejności: „5°C ->6°C ->7°C ->8°C ->9°C ->1°C ->2°C->3°C -> 4°C -> 5°C”.

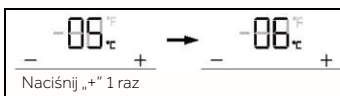

### Uwaga

Po ustawieniu temperatury, jeśli w ciągu 5 sekund nie zostanie wykonana żadna operacja, system automatycznie zapisze ustawioną temperaturę.

### Ustaw temperaturę zamrażarki

1. Gdy ekran wyświetlacza jest odblokowany, naciśnij przycisk „F” (przełącznik strefy). Brzęczyk zadzwoni raz, wskaźnik „f2” (wskaźnik zamrażarki) miga, a następnie uruchamia się tryb ustawiania temperatury w zamrażarce.
2. Naciśnij przycisk „D” (przycisk regulacji temperatury „-”). Brzęczyk zadzwoni jeden raz, a ustawiona temperatura zamrażarki zostanie zmniejszona o 1. Temperatura lodówki będzie wyświetlana w następującej kolejności: „-18°C ->-19°C->-20°C ->-21°C ->-22°C -> -23°C ->-24°C->-14°C -> -15°C ->-16°C ->-17°C ->-18°C”.

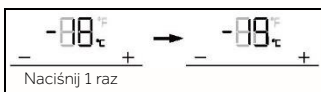

3. Naciśnij przycisk „E” (przycisk regulacji temperatury „+”). Brzęczyk zadzwoni raz, ustawiona temperatura zamrażarki zostanie zwiększona o 1. Temperatura lodówki będzie wyświetlana w następującej kolejności: „-18°C ->-17°C ->-16°C ->-15°C ->-14°C ->-24°C ->-23°C ->-22°C ->-21°C ->-20°C ->-19°C ->-18°C”.

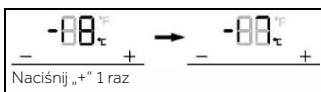



## Uwaga

Po ustawieniu temperatury, jeśli w ciągu 5 sekund nie zostanie wykonana żadna operacja, system automatycznie zapisze ustawioną temperaturę.

### Wyregulować temperaturę dla strefy Switch Zone (S-Zone)

Gdy ekran wyświetlacza jest odblokowany, naciśnij przycisk „F” (przełącznik strefy). Brzęczyk dzwoni raz, kontrolka „f3” (wskaźnik strefy S-Zone) miga, a potem pojawia się tryb ustawiania temperatury strefy S-Zone.

1. Naciśnij przycisk „D” (przycisk regulacji temperatury „-”). Brzęczyk zadzwoni raz, ustawiona temperatura strefy S-Zone zostanie zmniejszona o 1. Temperatura strefy S będzie wyświetlana w następującej kolejności: „-6°C -> -7°C->-8°C ->-9°C ->-10°C ->-11°C ->-12°C->-13°C ->-14°C ->-15°C ->-16°C ->-17°C->-18°C->5°C ->4°C ->3°C ->2°C ->1°C ->0°C ->-1°C ->-2°C->-3°C->-4°C ->-5°C ->-6°C”.

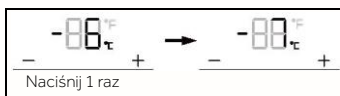

2. Naciśnij przycisk „E” (przycisk regulacji temperatury „+”). Brzęczyk zadzwoni raz, ustawiona temperatura strefy S-Zone zostanie zwiększona o 1. Temperatura strefy S będzie wyświetlana w następującej kolejności: „-6°C ->-5°C->-4°C ->-3°C ->-2°C ->-1°C ->0°C->1°C ->2°C ->3°C ->4°C ->5°C ->-18°C ->-17°C ->-16°C ->-15°C->-14°C ->-13°C ->-12°C ->-11°C ->-10°C->-9°C->-8°C ->-7°C ->-6°C”.

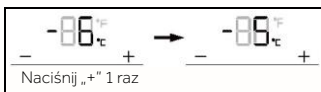

## Uwaga

Po ustawieniu temperatury, jeśli w ciągu 5 sekund nie zostanie wykonana żadna operacja, system automatycznie zapisze ustawioną temperaturę.

### Funkcja Super-Cool

1. Gdy ekran wyświetlacza jest odblokowany, naciśnij przycisk „G” (przełącznik Super-Cool), brzęczyk zadzwoni jeden raz, wskaźnik „g” (funkcja Super-Cool) zaświeci się, a następnie funkcja Super-Cool zostanie włączona.
2. Gdy zaświeci się wskaźnik „g” (funkcja Super-Cool), naciśnij przycisk „G” (przełącznik funkcji Super-Cool), brzęczyk zadzwoni jeden raz, wskaźnik „g” (funkcja Super-Cool) zgaśnie, a następnie funkcja Super-Cool zostanie wyłączona.
3. Po włączeniu funkcji Super-Cool lodówka automatycznie ją wyłączy, gdy osiągnięty zostanie określony stan. Jeśli chcesz zamknąć ją ręcznie, możesz nacisnąć przycisk „H” (przełącznik Super-Cool).





### Uwaga

W trybie Super-Cool nie można regulować temperatury lodówki. Jeśli przycisk „D” (przycisk regulacji temperatury „-”) lub przycisk „E” (przycisk regulacji temperatury „+”) zostanie naciśnięty w celu regulacji temperatury lodówki, wskaźnik „f1” (wskaźnik lodówki) będzie migać i rozlegnie się dźwięk wskazujący, że nie można wykonać tej operacji.

Po uruchomieniu funkcji Super-Cool nie można jednocześnie włączyć funkcji Auto Set ze względu na różne tryby sterowania. Gdy wybierzesz funkcję, która koliduje z inną funkcją, pierwotnie wybrana funkcja zostanie automatycznie zamknięta.

### Funkcja Super-Freeze (Super-Frz)

1. Gdy ekran wyświetlacza jest odblokowany, naciśnij przycisk „H” (przełącznik Super-Freeze), brzęczyk zadzwoni raz, wskaźnik „h” (funkcja Super-Freeze) zapali się, a następnie funkcja Super-Freeze zostanie włączona. Naciśnij przycisk „E” (Super-Frz).
2. Gdy zaświeci się wskaźnik „h” (funkcja Super-Freeze), naciśnij przycisk „H” (przełącznik funkcji Super-Freeze), brzęczyk zadzwoni jeden raz, wskaźnik „h” (funkcja Super-Freeze) zgaśnie, a następnie funkcja Super-Freeze zostanie wyłączona.
3. Po włączeniu funkcji Super-Freeze lodówka automatycznie ją wyłączy, gdy osiągnięty zostanie określony stan. Jeśli chcesz zamknąć ją ręcznie, możesz naciśnąć przycisk „H” (przełącznik Super-Freeze).



### Uwaga

W stanie Super-Freeze nie można regulować temperatury zamrażarki. Jeśli przycisk „D” (przycisk regulacji temperatury „-”) lub przycisk „E” (przycisk regulacji temperatury „+”) zostanie naciśnięty w celu regulacji temperatury zamrażarki, wskaźnik „f2” (wskaźnik zamrażarki) będzie migać i rozlegnie się dźwięk wskazujący, że nie można wykonać tej operacji.

Funkcja Super-Freeze ma na celu zachowanie wartości odżywczych mrożonej żywności poprzez zamrożenie jej w bardzo krótkim czasie. Jeśli zamrożone mają zostać duże ilości mrożonej żywności, zaleca się usunięcie ze strefy S-Zone żywności, której nie można zamrozić, i ustawienie temperatury w strefie S-Zone poniżej -18°C, aby używać jej jako zamrażarki. Funkcję Super-Freeze należy ustawić z 24-godzinnym wyprzedzeniem, aby zamrażarka i strefa S miały odpowiednio niską temperaturę, i umieścić żywność. Przyspiesza to proces zamrażania w zamrażarce i strefie S-Zone, co umożliwia skuteczne zachowanie wartości odżywczych żywności i ułatwia jej przechowywanie.

## Tryb Auto Set

1. Gdy ekran wyświetlacza jest odblokowany, naciśnij przycisk „A” (przełącznik trybu Auto Set), brzęczyk zadzwoni jeden raz, wskaźnik „a” (tryb Auto Set) zaświeci się, a następnie funkcja Auto Set zostanie włączona.
2. Gdy zaświeci się wskaźnik „a” (tryb Auto Set), naciśnij przycisk „A” (przełącznik trybu Auto Set), brzęczyk zadzwoni raz, wskaźnik „a” (tryb Auto Set) zgaśnie, a następnie funkcja Auto Set zostanie wyłączona.

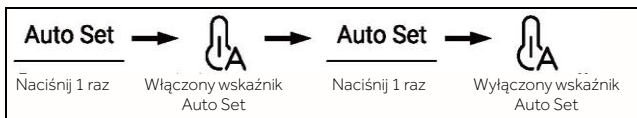

3. Ta lodówka ma funkcję wykrywania ruchu (Human Sensor). Panel sterowania, lampka w uchwycie i lampka projekcyjna zaświecą się automatycznie, gdy użytkownik zbliży się do lodówki. W stanie odblokowanym przytrzymaj przycisk „A” (przełącznik trybu Auto Set) przez 3 sekundy, brzęczyk zadzwoni raz, a następnie funkcja czujnika ruchu (Human Sensor) zostanie wyłączona. Funkcję czujnika ruchu (Human Sensor) można również wyłączyć za pomocą tej samej operacji.



### Uwaga

W trybie Auto Set nie można regulować temperatury lodówki lub zamrażarki. Jeśli przycisk „D” (przycisk regulacji temperatury „-”) lub przycisk „E” (przycisk regulacji temperatury „+”) zostanie naciśnięty w celu regulacji temperatury w lodówce lub zamrażarce, wskaźnik „f1” (wskaźnik lodówki) lub „f2” (wskaźnik zamrażarki) będzie migać z sygnałem dźwiękowym, wskazując, że tej operacji nie można wykonać.

W trybie Auto Set ze względu na różne sposoby sterowania, jeśli ustawiona jest funkcja „Super-Cool” lub „Super-Freeze”, wskaźnik „a” (tryb Auto Set) gaśnie, a następnie funkcja Auto Set jest automatycznie wyłączana.

W trybie Auto Set temperaturę strefy S-Zone można regulować ręcznie w zależności od potrzeb.

## Tryb Holiday

Tryb Holiday jest przydatny w przypadku, gdy lodówka nie jest używana przez dłuższy czas. Gdy tryb Holiday jest włączony, temperatura w zamrażarce jest sterowana w sposób standardowy, a temperatura lodówki jest automatycznie ustawiana na 17°C. Rzeczywista temperatura nie przekracza 17°C, co zapobiega powstawaniu nieprzyjemnego zapachu spowodowanego zbyt wysoką temperaturą, a jednocześnie pomaga zmniejszyć zużycie energii.

1. Gdy ekran wyświetlacza jest odblokowany, naciśnij przycisk „B” (wybór trybu Holiday), brzęczyk zadzwoni jeden raz, wskaźnik „b” (tryb Holiday) zaświeci się, a następnie zostanie włączona funkcja Holiday.
2. Gdy wskaźnik „b” (tryb Holiday) zaświeci się, naciśnij przycisk „B” (przełącznik trybu Holiday), brzęczyk zadzwoni raz, wskaźnik „b” (tryb Holiday) zgaśnie, a następnie funkcja Holiday zostanie wyłączona.

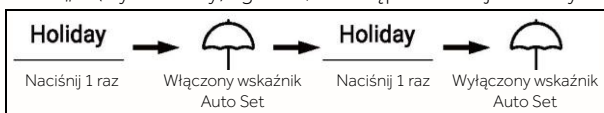



3. W stanie odblokowanym przytrzymaj przycisk „B” (wybór trybu Holiday) przez 3 sekundy; brzęczyk zadzwoni raz, a następnie podświetlenie zostanie wyłączone. Funkcję podświetlenia można również włączyć za pomocą tej samej operacji.



### Uwaga

W trybie Holiday nie można regulować temperatury lodówki. Jeśli przycisk „D” (przycisk regulacji temperatury „-”) lub przycisk „E” (przycisk regulacji temperatury „+”) zostanie naciśnięty w celu regulacji temperatury lodówki, wskaźnik „f1” (wskaźnik lodówki) będzie migać i rozlegnie się dźwięk wskazujący, że nie można wykonać tej operacji.

Przed użyciem funkcji Holiday należy opróżnić lodówkę, aby zapobiec zepsuciu się przechowywanej żywności. Gdy funkcja Holiday jest włączona, nie można jednocześnie włączyć funkcji „Auto Set” lub „Super-Cool”.

### Szuflada My Zone

1. Gdy ekran wyświetlacza jest odblokowany, naciśnij przycisk „C” (przełącznik szuflady My Zone), brzęczyk zadzwoni jeden raz, i kolejno zapalą się wskaźniki: „c1” (tryb Fruit & Vegetable), „c2” (tryb Quick Cool) i „c3” (tryb 0°C Fresh) zapali się kolejno.
2. Gdy zaświeci się wskaźnik „c1” (tryb Fruit & Vegetable), naciśnij przycisk „C” (Wybór szuflady My Zone), brzęczyk zadzwoni jeden raz; wskaźnik „c1” (tryb Fruit & Vegetable) zgaśnie i funkcja Fruit & Vegetable zostanie wyłączona; zaświeci się wskaźnik „c2” (tryb Quick Cool).
3. Gdy zaświeci się wskaźnik „c2” (tryb Quick Cool), naciśnij przycisk „C” (przełącznik szuflady My Zone), brzęczyk zadzwoni jeden raz, wskaźnik „c2” (tryb Quick Cool) zgaśnie, a następnie funkcja Quick Cool zostanie wyłączona, gdy zaświeci się wskaźnik „c3” (tryb 0°C Fresh).
4. Gdy zaświeci się wskaźnik „c3” (tryb 0°C Fresh), naciśnij przycisk „C” (wybór szuflady My Zone), brzęczyk zadzwoni jeden raz, wskaźnik „c3” (tryb 0°C Fresh) zgaśnie, a następnie funkcja 0°C Fresh zostanie wyłączona, gdy zaświeci się wskaźnik „c1” (tryb Fruit & Vegetable).



5. W stanie odblokowanym przytrzymaj przycisk „C” (przełącznik szuflady My Zone) przez 3 sekundy; brzęczyk zadzwoni raz, a następnie lampka uchwyty zostanie wyłączona. W podobny sposób można włączyć lampkę uchwyty. Gdy lampka uchwyty miga, funkcja EPF jest włączona.



### Uwaga

Gdy lodówka jest podłączona do prądu po raz pierwszy, funkcja Fruit & Vegetable włącza się automatycznie.

## Funkcja filtrowania

Gdy lodówka działa przez sześć miesięcy, wskaźnik przypomnienia „I” (funkcja resetowania filtra) zaświeci się, aby przypomnieć użytkownikom o konieczności wymiany filtra. Po wymianie filtra przytrzymaj przycisk „I” (przełącznik funkcji resetowania filtra) przez 3 sekundy, aby anulować przypomnienie; odliczanie czasu zostanie zresetowane i rozlegnie się dzwonek brzęczyka.



### Uwaga

Normalna żywotność filtra wynosi sześć miesięcy. Zaleca się wymianę filtra co sześć miesięcy.

## Tryb kostkarki do lodu

1. W stanie odblokowanym naciśnij przycisk „J” (wybór trybu kostkarki do lodu), brzęczyk zadzwoni raz, wskaźnik „j” (tryb kostkarki do lodu) zaświeci się, a następnie tryb kostkarki do lodu zostanie włączony.
2. Gdy zaświeci się wskaźnik „j” (tryb kostkarki do lodu), naciśnij przycisk „J” (wybór trybu kostkarki do lodu), brzęczyk zadzwoni raz, wskaźnik „j” (tryb kostkarki do lodu) zgaśnie, a następnie tryb kostkarki do lodu zostanie wyłączony.



### Uwaga

Gdy tryb kostkarki do lodu jest wyłączony, wskaźnik włączenia/wyłączenia wytwarzania lodu miga, gdy użytkownik pobiera lód w kostkach lub lód kruszony, co oznacza, że funkcja kostkarki do lodu jest wyłączona.

## Funkcja dopływu wody

Niezależnie od stanu (zablokowane lub odblokowane), naciśnij przycisk „K” (przełącznik funkcji dopływu wody), brzęczyk zadzwoni raz, wskaźnik „k” (funkcja dopływu wody) zapali się, a następnie funkcja dopływu wody zostanie włączona.

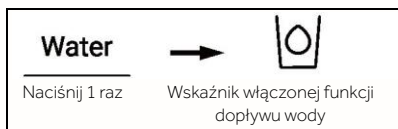



### Uwaga

1. Gdy zaświeci się wskaźnik „k” (funkcja dopływu wody), wskaźnik „l” (funkcja lodu w kostkach) i wskaźnik „m” (funkcja kruszonego lodu) zgasną. Po naciśnięciu łopatki dozownika woda wypływie z portu wlotowego.
2. Gdy czas dopływu wody osiągnie 150 sekund, lodówka wyda sygnał dźwiękowy i woda będzie płynąć do momentu, gdy czas dopływu wyniesie 180 sekund; woda zostanie wówczas odcięta i zawór wody uruchomi czas ochrony wynoszący 200 sekund. Po jego upływie można wznowić pobór wody.
3. Gdy skumulowany czas dopływu wody osiągnie 8 minut w ciągu 10 minut, zawór wody uruchomi czas ochrony wynoszący 200 sekund. Po jego upływie można wznowić pobór wody.

### Funkcja lodu w kostkach

Niezależnie od stanu (zablokowane lub odblokowane), naciśnij przycisk „L” (przełącznik funkcji lodu w kostkach), brzęczyk zadzwoni raz, wskaźnik „l” (funkcja lodu w kostkach) zapali się, a następnie funkcja wytwarzania lodu w kostkach zostanie włączona.



### Uwaga

1. Gdy zaświeci się wskaźnik „l” (funkcja lodu w kostkach), wskaźnik „k” (funkcja poboru wody) i wskaźnik „m” (funkcja kruszonego lodu) zgasną. Po naciśnięciu mikroprzełącznika dystrybutora z otworu wlotowego wypadnie lód w kostkach.
2. Gdy kostkarka jest włączana po raz pierwszy, wskaźnik „l” i wskaźnik „m” zapalają się synchronicznie z pamięcią ostatniego stanu. Gdy kostkarka do lodu jest po raz pierwszy podłączona do prądu, funkcja lodu w kostkach jest domyślnie wyłączona.
3. Naciśnij mikroprzełącznik dozownika, jego podświetlenie włączy się po otwarciu pokrywy. Następnie silnik mechanizmu kruszenia lodu zaczyna się obracać w kierunku przeciwnym do ruchu wskazówek zegara, aby wypchnąć kostki lodu. Poluzuj mikrowyłącznik dozownika; jego wskaźnik zgaśnie, a silnik mechanizmu kruszenia lodu zatrzyma się; pokrywa dozownika zamknie się po 5 sekundach.
4. W trybie wytwarzania lodu w kostkach, gdy czas pobierania kostek lodu jest dłuższy niż 50 sekund, brzęczyk zacznie ostrzegać (pukać), aby zasignalizować, że użytkownicy muszą go wyłączyć. Gdy czas osiągnie 1 minutę, wymuszone zostaje zatrzymanie wytwarzania kostek lodu; zostanie ono wznowione po ponownym naciśnięciu przełącznika.
5. W trybie wytwarzania lodu w kostkach, jeśli drzwi lodówki zostaną otwarte, silnik podający lód zatrzyma się, pokrywa dystrybutora będzie zamknięta, zgaśnie kontrolka dystrybutora, a funkcja wytwarzania lodu w kostkach zostanie zatrzymana.
6. Zabronione jest pobieranie lodu przy otwartych drzwiach lodówki.

## Funkcja kruszonego lodu

Niezależnie od stanu (zablokowane lub odblokowane), naciśnij przycisk „L” (przełącznik funkcji kruszonego lodu), brzęczyk zadzwoni raz, wskaźnik „l” (funkcja kruszonego lodu) zapali się, a następnie funkcja kruszonego lodu zostanie włączona.



### Uwaga

1. Gdy zaświeci się wskaźnik „m” (funkcja kruszonego lodu), wskaźnik „k” (funkcja poboru wody) i wskaźnik „l” (funkcja kostek lodu) zgasną. Po naciśnięciu mikroprzełącznika dystrybutora kruszony lód wypłynie z otworu wlotowego.
2. Naciśnij mikroprzełącznik dozownika, jego podświetlenie włączy się po otwarciu pokrywy. Następnie silnik mechanizmu kruszenia lodu zaczyna się obracać zgodnie z ruchem wskazówek zegara, aby wypchnąć kostki lodu. Poluzuj mikrowyłącznik dozownika; jego wskaźnik zgaśnie, a silnik mechanizmu kruszenia lodu zatrzyma się; pokrywa dozownika zamknie się po 5 sekundach.
3. W trybie kruszenia lodu, gdy czas kruszenia lodu jest dłuższy niż 50 sekund, brzęczyk zacznie ostrzegać (pukać), aby zasygnalizować, że użytkownicy muszą go wyłączyć. Gdy czas osiągnie 1 minutę, wymuszone zostaje zatrzymanie kruszenia lodu; zostanie ono wznowione po ponownym naciśnięciu przełącznika.
4. W trybie lodu kruszonego, jeśli drzwi lodówki zostaną otwarte, silnik podający lód zatrzyma się, pokrywa dystrybutora będzie zamknięta, zgaśnie kontrolka dystrybutora, a funkcja lodu kruszonego zostanie zatrzymana.
5. Kruszenie lodu przy otwartych drzwiach lodówki jest zabronione.

## Przełączanie stopni Celsjusza na stopnie Fahrenheita

1. Zgodnie z fabrycznym ustawieniem domyślnym temperatura wyświetla się w stopniach Celsjusza.
2. Gdy wyświetlacz jest odblokowany, przytrzymaj przycisk „H” (wybór Super-Freeze) przez 3 sekundy; brzęczyk zadzwoni raz, wskaźnik „e2” (stopnie Celsjusza) gaśnie, a wskaźnik „e1” (stopnie Fahrenheita) zaczyna świecić.

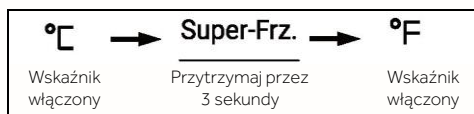

### **Funkcja EPP**

W stanie odblokowanym naciśnij przycisk „H” (przełącznik Super-Freeze) i przycisk „A” (przełącznik trybu Auto Set) 5 razy (w ciągu 5 sekund); brzęczyk zadzwoni raz, a następnie funkcja EPP zostanie wyłączona. Funkcję EPP można również włączyć w tej samej operacji.

### **Alarm otwarcia drzwi**

Jeśli drzwi pozostają zbyt długo otwarte lub nie są dobrze zamknięte, lodówka będzie emitować sygnał dźwiękowy w określonych odstępach czasu, aby przypomnieć o zamknięciu drzwi.

### **Pamięć podczas awarii zasilania**

Zapamiętywany jest stan roboczy w chwili wyłączenia zasilania. Po ponownym włączeniu urządzenie działa zgodnie z ustawieniem przed wyłączeniem.

## Instrukcje dotyczące kostkarki do lodu



### OSTRZEŻENIE!

- ▶ Podłącz tylko do zasilania wodą pitną.
- ▶ Podłączenie instalacji wodnej może wykonać wyłącznie wykwalifikowany hydraulik zgodnie z lokalnymi przepisami i regulacjami dotyczącymi jakości wody.



### Uwaga

Ta instalacja wodna nie jest objęta gwarancją urządzenia.

### Podłączanie wody do urządzenia

1. Zdejmij gumową zatyczkę (1) z zaworu wlotowego wody.
2. Mocno wciśnij przewód doprowadzający wodę do zaworu wlotowego wody i dokręć nakrętkę kołnierzową. Ten przewód wodny musi zostać przecięty w połowie i wykorzystany, a pozostały fragment stanowi część zamienną.

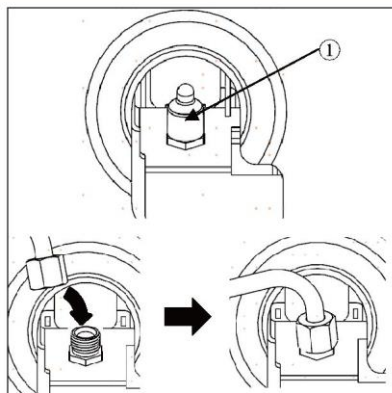

### Podłączanie do kranu

Ta funkcja jest dostępna tylko w niektórych modelach.

1. Włóż przewód wody do otworu przyłącza kranowego dostarczonego z akcesoriami. Przewód należy mocno trzymać podczas wciskania do przyłącza.
  2. Upewnij się, że gumowa podkładka jest zamontowana wewnątrz przyłącza kranowego przed przykręceniem go do kranu.
- ▶ Konieczne może się okazać zakupienie oddzielnego złącza lub adaptera, jeśli złącze kranu nie pasuje do rozmiaru gwintu dostarczonego złącza.

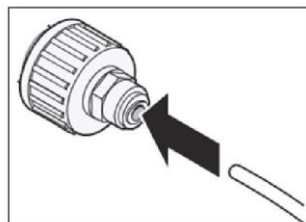

### Sprawdzanie podłączenia wody

Ta funkcja jest dostępna tylko w niektórych modelach.

- ▶ Odkręć dopływ wody i włącz urządzenie. Dokładnie sprawdź wszystkie złączki pod kątem ewentualnych wycieków z powodu źle zamocowanych węży.
- ▶ Naciśnij i przytrzymaj przycisk 3Sec.Filter Reset przez trzy sekundy. Nowy filtr wody został aktywowany.
- ▶ Umieść filizankę pod dozownikiem wody, aby sprawdzić, czy woda przepływa przez urządzenie.
- ▶ Ponownie sprawdź przewód łączący i złącza pod kątem wycieków.

## Dozownik lodu i wody

### Przed użyciem dozownika lodu i wody



#### OSTROŻNIE!

- ▶ Nie pozwalaj dzieciom na korzystanie z dozownika ani bawienie się z nim, ponieważ mogą go uszkodzić.



#### OSTROŻNIE!

- ▶ Wyrzuć kilka pierwszych partii lodu (około 20 kostek i 7 szklanek wody). Jest to również konieczne, jeśli urządzenie nie było używane przez długi czas.
- ▶ Wyczyść system dozowania wody, jeśli nie był używany przez 48 godzin. Przepłucz instalację wodną podłączoną do wodociągu, jeśli woda nie była pobierana przez 5 dni.
- ▶ Aby wyczyścić system dozowania wody, przepłukuj dozownik wodą przez około 5 minut i wyrzuć kilka pierwszych partii lodu.
- ▶ Wody lub lodu nie należy nalewać do naczyń z cienkiego szkła lub porcelany.



#### Uwaga

- ▶ Jeśli otworzysz drzwi zamrażarki podczas dozowania wody, dozowanie wody zostanie zatrzymane.
- ▶ Jeśli otworzysz drzwi lodówki podczas nalewania wody, pobierania lodu w kostkach lub lodu kruszonego, wydawanie zostanie wstrzymane. Po zamknięciu drzwi wydawanie zostanie wznowione.
- ▶ Jeśli średnica szklanki jest mała, woda może z niej pryskać lub strumień może w nią w ogóle nie trafić.
- ▶ Do dozowania wody, lodu w kostkach lub lodu kruszonego używaj szklanek o średnicy większej od 68 mm.
- ▶ Gdy kostkarka do lodu wytwarza mniejsze kostki lodu lub kostki są sklezione, ilość wody dostarczanej do kostkarki do lodu może być zbyt mała z powodu niewystarczającej ilości wody w zbiorniku na wodę. Kostki mogą sklejać również wtedy, jeśli lód nie jest często używany lub ustawiona temperatura zamrażarki jest zbyt wysoka.
- ▶ Po wymianie filtra pobierana woda jest biaława lub mętna. To normalne. Picie takiej wody jest bezpieczne, a powietrze zawarte w wodzie zostanie po pewnym czasie usunięte.

### Korzystanie z dozownika lodu i wody

Naciśnij kilkakrotnie przycisk wyboru dozownika, aż zaświeci się kontrolka nad żądanym wskaźnikiem.

Naciśnij łopatkę dozownika (1) szklanką lub innym pojemnikiem, aby pobrać lód w kostkach, wodę lub lód kruszony.

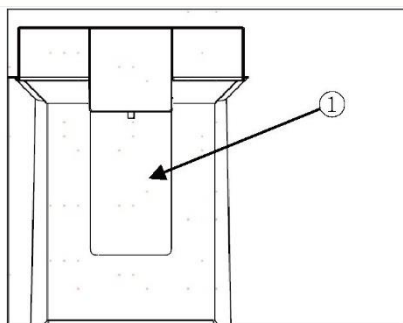

## Czyszczenie dozownika

### Czyszczenie wylotu lodu i wody

Wylot wody (1) lub wylot lodu (2) należy często wycierać czystą szmatką, ponieważ może się łatwo zabrudzić.

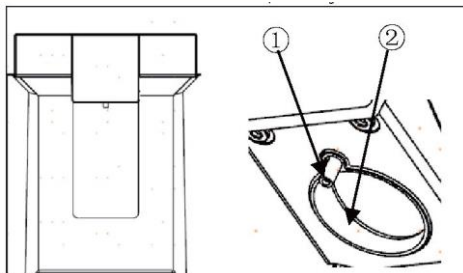

### Uwaga

Do wylotu mogą przywierać kłaczki z tkaniny.

### Czyszczenie tacy dozownika

Przetrzyj cały obszar wilgotną szmatką. Taca dozownika może łatwo zamoczyć się z powodu rozlanego lodu lub wody.

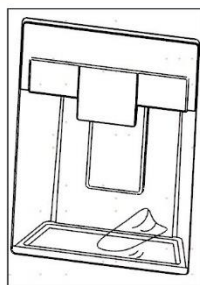

### Automatyczna kostkarka do lodu

Ta funkcja jest dostępna tylko w niektórych modelach.

Ta funkcja może się różnić w zależności od zakupionego modelu.

### Przed użyciem kostkarki do lodu wbudowanej w drzwi

Ta funkcja jest dostępna tylko w niektórych modelach.

- ▶ Kostkarka do lodu wytwarza lód normalnie po upływie około 48 godzin od pierwszej instalacji urządzenia.
- ▶ Jeśli pojemnik na lód zostanie całkowicie wypełniony, wytwarzanie lodu zostanie zatrzymana.
- ▶ Dźwięk spadającego lodu do pojemnika na lód jest normalny.
- ▶ Jeśli kostki lodu są przechowywane w pojemniku na lód przez dłuższy czas, mogą się zlepiać, a ich rozdzielenie może być trudne. W takim przypadku opróżnij pojemnik na lód, umożliwiając wytworzenie świeżego lodu.





## OSTROŻNIE!

- ▶ To normalne, że po wymianie filtra pobierana woda jest biaława lub mętna. Powietrze zawarte w wodzie zostanie po pewnym czasie usunięte. Taką wodę można bezpiecznie pić.
- ▶ Pierwszy dozowany lód i woda mogą zawierać drobiny lub zapach z systemu dostarczania wody lub ze zbiornika wody.
- ▶ W przypadku dozowania odbarwionego lodu, sprawdź zbiornik na wodę i dopływ wody w celu ustalenia źródła. Nie używaj lodu ani wody, dopóki problem nie zostanie rozwiązany.
- ▶ Nie dotykaj wylotu lodu ani automatycznej kostkarki ręką ani narzędziem.
- ▶ Podłóż pod dozownik pustą szklankę, przed napełnieniem jej wodą lub innym napojem. Podłożenie szklanki, która już zawiera płyn, może spowodować rozlanie napoju.
- ▶ Nigdy używaj bardzo wąskich lub bardzo głębokich szklanek. Lód może utknąć w kanale lodowym, wpływając na działanie urządzenia.
- ▶ Trzymaj szklankę w odpowiedniej odległości od wylotu. Przyłożenie szklanki zbyt blisko wylotu może uniemożliwić pobranie lodu.
- ▶ Usuń lód z pojemnika, jeśli wyjeżdżasz na wakacje lub w przypadku dłuższej przerwy w dostawie prądu. Woda z topniejącego lodu może kapać z dozownika na podłogę.

### Kostkarka do lodu w drzwiach

Automatyczna kostkarka do lodu może automatycznie wyprodukować 100-190 kostek w ciągu 24 godzin, jeśli warunki są sprzyjające. Ta ilość może się różnić w zależności od otoczenia (temperatura otoczenia wokół urządzenia, częstotliwość otwierania drzwi, ilość przechowywanej żywności w urządzeniu itp.).

(1) Automatyczne wyłączanie (sprężyna)

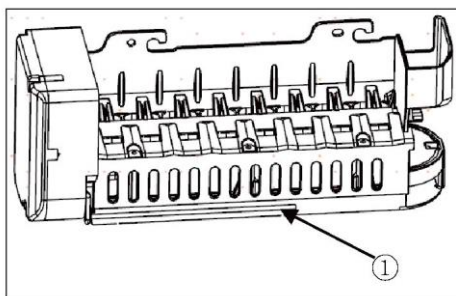

### Wyjmowanie/ponowny montaż pojemnika na lód

Rynienka dozująca lód może zostać zablokowana przez szron, jeśli używany jest tylko lód kruszony. Usuń nagromadzony szron, wyjmując pojemnik na lód i oczyszczając przewód gumową szpatułką. Okresowe dozowanie lodu w kostkach może również ułatwić zapobieganie gromadzeniu się szronu.

1. Delikatnie pociągnij za uchwyt, aby otworzyć komorę na lód.
2. Aby wyjąć wewnętrzny pojemnik na lód, chwyć za przedni uchwyt, lekko unieś dolną część i powoli wysuń pojemnik w sposób pokazany na ilustracji.
3. Zamontuj wewnętrzny pojemnik na lód, wykonując powyższe czynności w odwrotnej kolejności.

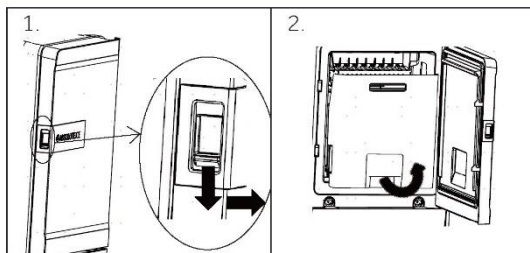

## OSTROŻNIE!

- ▶ Nie dotykaj mechanicznych części automatycznej kostkarki do lodu ręką ani jakimkolwiek narzędziem mechanicznym. Może to spowodować poważne obrażenia lub uszkodzenie urządzenia.
- ▶ Nie demontuj, nie naprawiaj ani nie przerabiaj automatycznej kostkarki do lodu. Czynności te powinny być wykonywane wyłącznie przez serwisanta.
- ▶ Z dozownika nie mogą korzystać dzieci.
- ▶ Montując ponownie pojemnik na lód, upewnij się, że jest on umieszczony prawidłowo.



## OSTRZEŻENIE!

- ▶ Nie wkładaj pojemnika na lód do wody ani go nie spryskuj! Jeśli musisz wyczyścić pojemnik na lód, wytrzyj go wilgotną, miękką ściereczką.

## Filtr wody

### Przed wymianą filtra wody



## OSTRZEŻENIE!

- ▶ Nie pozwalaj dzieciom na dostęp do małych części podczas instalacji tego produktu.
- ▶ Nie stosuj wody, która nie spełnia norm mikrobiologicznych lub jej jakość nie jest znana bez dokonania odpowiedniej dezynfekcji przed lub poza systemem. Po dezynfekcji wody, która może zawierać mikroorganizmy możliwe do odfiltrowania, można zastosować systemy certyfikowane do redukcji mikroorganizmów.



## Uwaga

- ▶ Chociaż testy przeprowadzono w standardowych warunkach laboratoryjnych, rzeczywista wydajność może się różnić.
- ▶ Aby produkt działał zgodnie z deklaracją producenta, konieczne jest spełnienie wymagań dotyczących instalacji, konserwacji i wymiany filtrów.



## OSTROŻNIE!

- ▶ Nie instaluj produktu, jeśli ciśnienie wody przekracza 827 kPa. Jeśli ciśnienie wody przekracza 827 kPa, należy zainstalować zawór ograniczający ciśnienie. Skontaktuj się z instalatorem, jeśli nie masz pewności, jak zmierzyć ciśnienie wody.
- ▶ Nie instaluj w miejscach, w których mogą wystąpić uderzenia hydrauliczne. Jeśli istnieje ryzyko uderzeń hydraulicznych, należy zainstalować odpowiedni tłumik. Skontaktuj się z hydraulikiem, jeśli nie wiesz, jak to sprawdzić.
- ▶ Nie instaluj na przewodach doprowadzających ciepłą wodę. Maksymalna robocza temperatura wody tego systemu filtrującego wynosi 37,8°C.
- ▶ Chroń filtr przed zamarzaniem. Opróżnij filtr, gdy temperatura spadnie poniżej 4,4°C.
- ▶ Jednorazowy wkład filtrujący MUSI być wymieniany co 6 miesięcy, jeśli jego wydajność jest zgodna ze znamionową, lub w przypadku zauważalnego zmniejszenia prędkości przepływu.
- ▶ Jeśli w instalacji wodnej zainstalowano urządzenie zapobiegające przepływowi wstecznemu, należy zainstalować urządzenie kontrolujące ciśnienie spowodowane rozszerzalnością cieplną.
- ▶ Upewnij się, że wszystkie przewody i złączki są zabezpieczone i nie ma przecieków.

## Wymiana filtra wody

Filtr należy wymieniać co 6 miesięcy lub gdy zapala się dioda wskaźnika filtra wody na panelu sterowania bądź spada wydajność dystrybutora wody.

Aby kupić filtr wody na wymianę:

- Użyj wymiennego wkładu: HRXWF,
- Skontaktuj się z lokalnym sprzedawcą lub dystrybutorem. Aby uzyskać dalszą pomoc, odwiedź naszą stronę internetową [www.haierpares.eu](http://www.haierpares.eu)



## Uwaga

- ▶ Wymiana filtra wody powoduje spuszczenie niewielkiej ilości wody (około 25 cm<sup>3</sup>).
  - ▶ Owiń ściereczką wokół przedniej części pokrywy filtra wody, aby zebrać wyciekającą wodę. Po wyjęciu filtra wody, trzymaj go pionowo, aby zapobiec wylaniu się pozostałej wody z filtra.
1. Unieś pokrywę filtra wody.
  2. Wyjmij jednorazowy filtr wody.
  3. Zamontuj nowy filtr wody. Włóż nowy filtr do głowicy filtra i obracaj go zgodnie z ruchem wskazówek zegara, aż strzałka na nowym filtrze zrówna się ze strzałką na głowicy filtra. Wsuń filtr z powrotem do komory.
  4. Zamknij pokrywę filtra wody.

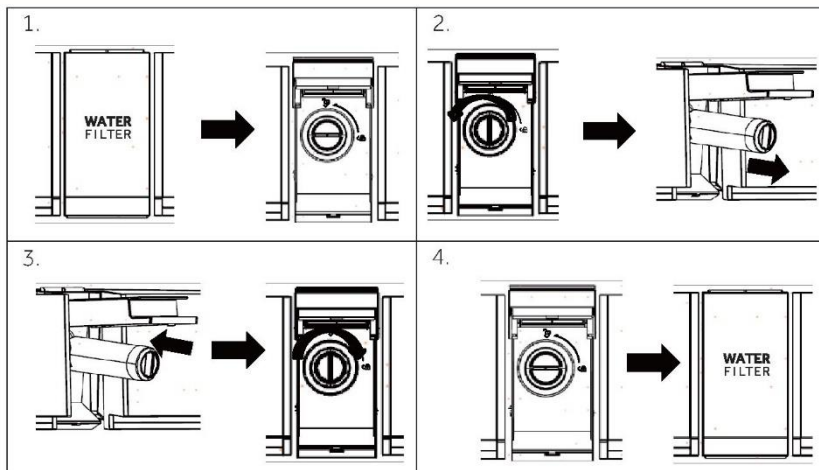

5. Naciśnij i przytrzymaj przycisk **3Sec.Filter Reset** przez 3 sekundy.
6. Pobieraj wodę przez około 5 minut, aby usunąć uwięzione powietrze i zanieczyszczenia.



## OSTROŻNIE!

- ▶ Niedokonanie wymiany filtrów, gdy jest to konieczne, lub stosowanie filtrów do wody niezatwierdzonych przez firmę Haier może spowodować wyciekanie wody z wkładu filtra i uszkodzenie mienia.

### Filtr wody

#### Model: Haier HRXWF

- ▶ System certyfikowany przez IAPMO R&T zgodnie ze standardami NSF/ANSI 42, 53, 401 i P473 w celu ograniczenia roszczeń na podstawie danych określonych w karcie charakterystyki i w [iapmort.org](http://iapmort.org).
- ▶ Rzeczywista wydajność może się różnić w zależności od lokalnej instalacji wodnej.

#### Wytyczne dotyczące stosowania/parametry instalacji wodnej

Przepływ roboczy: 0,5 gal/min (1,89 l/min)

Instalacja wodna: Woda pitna

Ciśnienie wody: 25-120 psi (172-827 kPa)

Temperatura wody: 33°F-100°F (0,6°C-38°C)

Pojemność: 170 galonów (643,5 litra)

Aby produkt działał zgodnie z deklaracją producenta, konieczne jest spełnienie wymagań dotyczących instalacji, konserwacji i wymiany filtrów. Informacje o gwarancji można znaleźć w instrukcji instalacji.



### Uwaga

Chociaż testy przeprowadzono w standardowych warunkach laboratoryjnych, rzeczywista wydajność może się różnić. Wkład wymienny: HRXWF Szacunkowe koszty wymiany elementów można znaleźć na naszej stronie internetowej [www.haierespares.eu](http://www.haierespares.eu).



### OSTRZEŻENIE!

- ▶ **Aby zmniejszyć ryzyko związane ze spożyciem zanieczyszczeń:**
- ▶ **Nie stosuj wody, która nie spełnia norm mikrobiologicznych lub jej jakość nie jest znana bez dokonania odpowiedniej dezynfekcji przed lub poza systemem.** Po dezynfekcji wody, która może zawierać mikroorganizmy możliwe do odfiltrowania, można zastosować systemy certyfikowane do redukcji mikroorganizmów.



### Uwaga

#### **Aby zmniejszyć ryzyko wycieku wody lub zalania i zapewnić optymalną wydajność filtra:**

- ▶ Przed instalacją i użyciem tego systemu zapoznaj się z instrukcjami użytkownika i postępuj zgodnie z nimi.
- ▶ Instalacja i użytkowanie MUSZĄ być zgodne ze wszystkimi stanowymi i lokalnymi przepisami dotyczącymi instalacji hydraulicznych.
- ▶ Nie instaluj, jeśli ciśnienie wody przekracza 120 psi (827 kPa). Jeśli ciśnienie wody przekracza 80 psi (552 kPa), należy zainstalować zawór ograniczający ciśnienie. Skontaktuj się z instalatorem, jeśli nie masz pewności, jak zmierzyć ciśnienie wody.
- ▶ Nie instaluj w miejscach, w których mogą wystąpić uderzenia hydrauliczne. Jeśli istnieje ryzyko uderzeń hydraulicznych, należy zainstalować odpowiedni tłumik. Skontaktuj się z hydraulikiem, jeśli nie wiesz, jak to sprawdzić.
- ▶ Nie instaluj na przewodach doprowadzających ciepłą wodę. Maksymalna robocza temperatura wody tego systemu filtrującego wynosi 100° F (38°C).
- ▶ Chronь filtr przed zamarzaniem. Opróżnij filtr, gdy temperatura spadnie poniżej 33°F (0,6°C).
- ▶ Wymieniaj jednorazowy wkład filtrujący co sześć miesięcy lub wcześniej, jeśli zauważysz zauważalne zmniejszenie szybkości przepływu wody.
- ▶ Niedokonanie wymiany jednorazowego wkładu filtra w zalecanych odstępach czasu może prowadzić do zmniejszenia wydajności filtra i pęknięć w jego obudowie, powodując wyciek wody lub zalanie.
- ▶ Ten system został przetestowany zgodnie z NSF/ANSI 42, 53, 401 i P473 pod kątem redukcji substancji wymienionych poniżej. Stężenie wskazanych substancji w wodzie wpływającej do systemu zostało zredukowane do stężenia mniejszego lub równego dopuszczalnemu limitowi dla wody opuszczającej system, zgodnie z NSF/ANSI 42, 53, 401 i P473.

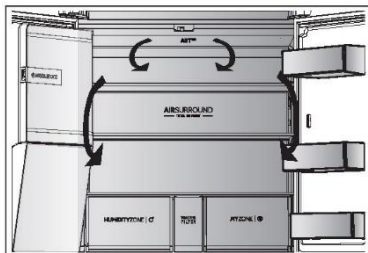

## System obiegu powietrza

Lodówka jest wyposażona w system obiegu powietrza, dzięki któremu chłodne strumienie powietrza znajdują się na każdym poziomie półki. Pomaga to utrzymać jednolitą temperaturę, dzięki czemu żywność jest dłużej świeża.

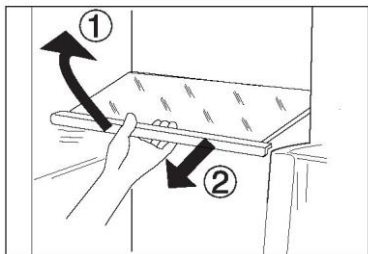

## Regulowane półki

Wysokość półek można dostosować do potrzeb dotyczących przechowywania.

1. Aby przenieść półkę, zdejmij ją najpierw, podnosząc przednią krawędź (1) i wysuwając ją (2).
2. Aby ponownie zamontować półkę, należy nałożyć ją na uchwyty po obu stronach i przesunąć do pozycji najbardziej wysuniętej do tyłu, aż tylna część półki znajdzie się w szczelinach po bokach.



### Uwaga

Upewnij się, że wszystkie końce półki są wypoziomowane.

## Szuflada My Zone

W tej komorze poziom wilgotności jest niższy niż w komorze lodówki. Ta szuflada jest odpowiednia do przechowywania świeżej żywności, żywności wymagającej szybkiego schodzenia oraz owoców i warzyw.

MYZONE |

## Szuflada Humidity Box

W tej komorze poziom wilgotności wynosi około 90%. Jest sterowany automatycznie przez system i pozwala na przechowywanie owoców, warzyw, sałatek itp.

HUMIDITYZONE |



### Uwaga:

- ▶ Nie zdejmuj plastikowych osłon wewnątrz dwóch stref. Utrzymują one odpowiednią wilgotność.
- ▶ W tych dwóch szufladach nie zaleca się przechowywania owoców wrażliwych na zimno, takich jak ananas, awokado, banany, grejfruty.
- ▶ Poziom wilgotności może być niższy niż 90% przy małych ilościach warzyw, dlatego preferowane są duże ilości warzyw.

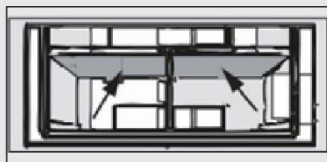

## Komora Switch Zone

Urządzenie jest wyposażone w komorę Switch Zone. W zależności od przeznaczenia żądaną temperaturę można ustawić z dokładnością do jednego stopnia. Ustawienie temperatury można regulować w zakresie od  $-18^{\circ}\text{C}$  do  $+5^{\circ}\text{C}$ :

SWITCHZONE |

### Zdemontowane półki na drzwiach/uchwyt na butelki

Półki na drzwiach można zdemontować w celu czyszczenia:

Położ dłonie po obu stronach półki, podnieś ją do góry (1) i wyciągnij (2).

W celu ponownego zamontowania półek powyższe czynności wykonuje się w odwrotnej kolejności.

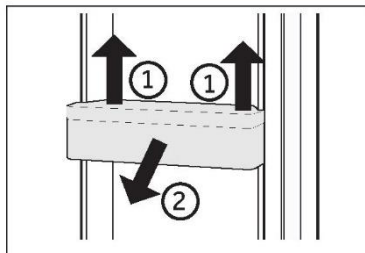

### OPCJONALNIE: OK-wskaźnik temperatury

Wskaźnik temperatury OK może być użyty do określenia temperatur poniżej +4°C. Stopniowo obniżaj temperaturę, jeśli znak nie wskazuje „OK”.

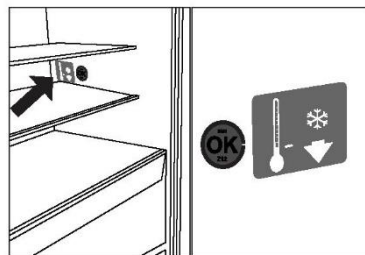

### Uwaga

Po włączeniu urządzenia osiągnięcie właściwej temperatury może potrwać do 12 godzin.

### Wymowiona szuflada

Aby wyjąć szufladę, wyciągnij ją maksymalnie (1), podnieś i wyjmij (2).

W celu ponownego włożenia szuflady powyższe czynności wykonuje się w odwrotnej kolejności.

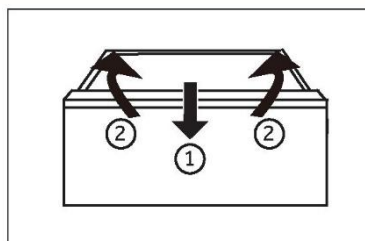

### Przechowywanie produktów o dużych rozmiarach

Duże produkty, takie jak mrożonki, można przechowywać po:

- ▶ wyjęciu górnej tacy do zamrażania lub
- ▶ wyjęciu obu górnych tac zamrażarki oraz środkowej szuflady zamrażarki; żywość można przechowywać wówczas bezpośrednio na dolnych tacach do zamrażania.

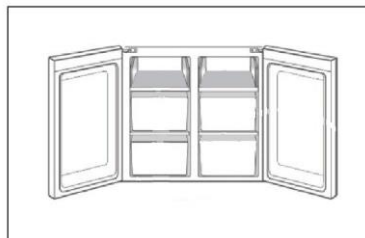

### Światło

Po otwarciu drzwi zapala się wewnętrzne oświetlenie LED. Na działanie światła nie ma wpływu żadne z pozostałych ustawień urządzenia.



### Wskazówki dotyczące oszczędzania energii

- ▶ Upewnij się, że urządzenie jest właściwie wentylowane (patrz MONTAŻ).
- ▶ Nie należy instalować urządzenia w bezpośrednim świetle słonecznym lub w pobliżu źródeł ciepła (np. pieców, grzejników).
- ▶ Unikaj niepotrzebnie niskiej temperatury w urządzeniu. Zużycie energii zwiększa się wraz z ustawieniem niższej temperatury w urządzeniu.
- ▶ Funkcje takie jak POWER- FREEZE zwiększają zużycie energii.
- ▶ Przed włożeniem ciepłej żywności do urządzenia należy poczekać, aż ostygnie.
- ▶ Otwieraj drzwi możliwie rzadko i na krótko.
- ▶ Nie przepelniaj urządzenia, aby nie blokować przepływu powietrza.
- ▶ Unikaj powietrza w opakowaniu z żywnością.
- ▶ Utrzymuj w czystości uszczelki drzwi, aby zapewnić prawidłowe ich zamykanie.
- ▶ Rozmrażaj mrożoną żywność w komorze chłodziarki.
- ▶ Najbardziej energooszczędna konfiguracja wymaga, aby pojemniki i półki były umieszczone w urządzeniu jak w stanie fabrycznym, a żywność powinna być rozmieszczona w taki sposób, aby nie blokowała wylotu kanału wentylacyjnego.





## OSTRZEŻENIE!

Przed czyszczeniem odłącz urządzenie od zasilania sieciowego.

### Czyszczenie

Urządzenie należy czyścić, gdy przechowywana jest niewielka ilość żywności lub nie ma jej wcale.

Urządzenie powinno być czyszczone co cztery tygodnie, aby zapewnić dobrą konserwację i zapobiec nieprzyjemnym zapachom przechowywanej żywności.



## OSTRZEŻENIE!

- ▶ Nie czyść urządzenia za pomocą twardych szczotek, szczotek drucianych, detergentów proszkowych, benzyny, octanu amyli, acetonu i podobnych roztworów organicznych, kwasu lub roztworów alkalicznych. Do czyszczenia należy używać specjalnego detergentu do lodówek, aby uniknąć uszkodzenia.
- ▶ Nie używaj aerozolu ani nie przepłukuj urządzenia podczas czyszczenia.
- ▶ Nie używaj wody lub pary do czyszczenia urządzenia.
- ▶ Nie czyść zimnych szklanych półek gorącą wodą. Nagła zmiana temperatury może spowodować pęknięcie szkła.
- ▶ Nie dotykaj wnętrza komory, zwłaszcza mokrymi rękami, ponieważ mogą one przymarznąć do jej powierzchni.
- ▶ W przypadku zwiększenia temperatury sprawdzić stan zamrożonych produktów.

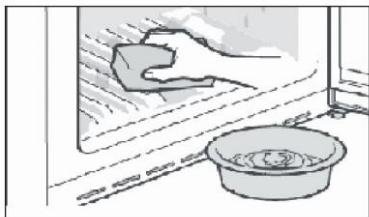

- ▶ Uszczelka drzwi powinna być zawsze utrzymywana w czystości.
  - ▶ Czyść wnętrze i obudowę urządzenia gąbką zanurzoną w ciepłej wodzie i neutralnym detergentem.
1. Czyścić wnętrze i zewnętrzną część lodówki, w tym uszczelnienie drzwi, stojak na drzwi, szklane półki, pudełka itd., miękkim ręcznikiem lub gąbką zanurzoną w ciepłej wodzie (można dodać neutralny detergent do ciepłej wody).

2. W przypadku rozlania płynu usunąć wszystkie zanieczyszczone części, bezpośrednio spłukać bieżącą wodą, osuszyć i włożyć z powrotem do lodówki.
  3. W przypadku rozlanego kremu (np. śmietany, topniejących lodów), należy wyjąć wszystkie zanieczyszczone części, włożyć je na chwilę do ciepłej wody o temperaturze ok. 40°C, następnie spłukać bieżącą wodą, osuszyć i włożyć z powrotem do lodówki.
  4. W przypadku, gdy jakaś mała część lub element dostanie się do wnętrza lodówki (pomiędzy półki lub szuflady), użyć małego miękkiego pędzelka, aby go wyciągnąć. Jeśli nie udało się dotrzeć do tego elementu, prosimy o kontakt z serwisem Haier.
- ▶ Spłucz i wysusz miękką ściereczką.
  - ▶ Nie należy myć żadnych części urządzenia w zmywarce do naczyń.
  - ▶ Odczekaj co najmniej 5 minut przed ponownym uruchomieniem urządzenia, ponieważ częste uruchamianie może uszkodzić sprężarkę.

### Rozmrażanie

Rozmrażanie komór lodówki i zamrażarki przebiega automatycznie; nie jest wymagana ręczna obsługa.

## Wymiana lampek LED



### OSTRZEŻENIE!

Nie wolno samodzielnie wymieniać lampy LED, może to zrobić tylko producent lub autoryzowany serwis.

Jako źródło światła lampy wykorzystują diody LED, charakteryzujące się niskim zużyciem energii i długą żywotnością. W przypadku wystąpienia jakichkolwiek nieprawidłowości prosimy o kontakt z działem obsługi klienta. Zob. OBSŁUGA KLIENTA.

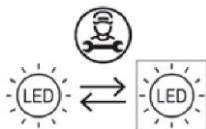

Wymienne (tylko LED) źródło światła przez profesjonalistę.

Ten produkt zawiera źródło światła o klasie efektywności energetycznej E.

Komora	Napięcie	Klasa efektywności energetycznej	Model
Tylna lampka lodówki	12 V	E	HCR7918EIMP HCR7918EIMB HCR7918EIMP(UK) HCR7918ENMP
Zamrażarka	12 V	E	
Switch Zone	12 V	E	
Lampka w uchwycie	12 V	E	
*Lampa projekcyjna	12 V	E	

\*Dotyczy tylko modelu HCR7918EIMP/HCR7918EIMB/HCR7918EIMP(UK)

## Dłuższa przerwa w użytkowaniu

Jeżeli urządzenie nie będzie używane przez dłuższy czas i nie będzie wykorzystywana funkcja Holiday chłodziarki:

- ▶ Wyjmij żywność.
- ▶ Odłącz przewód zasilający.
- ▶ Wyczyść urządzenie jak opisano powyżej.
- ▶ Zostaw drzwi otwarte, aby zapobiec tworzeniu się wewnątrz nieprzyjemnych zapachów.



### Uwaga

Wyłącz urządzenie tylko wtedy, gdy jest to absolutnie konieczne.

## Przenoszenie urządzenia

1. Wyjmij wszystkie produkty spożywcze i odłącz urządzenie od zasilania.
2. Zabezpiecz taśmą klejącą półki i inne ruchome części w zamrażarce.
3. Nie przechylaj lodówki pod kątem większym niż 45°, aby uniknąć uszkodzenia układu chłodniczego.



### OSTRZEŻENIE!

- ▶ Nie podnoś urządzenia za klamki.
- ▶ Nigdy nie należy ustawiać urządzenia poziomo na ziemi.

Wiele problemów można rozwiązać samodzielnie, bez specjalistycznej wiedzy. W przypadku problemów prosimy sprawdzić wszystkie pokazane możliwości i postępować zgodnie z poniższymi instrukcjami przed skontaktowaniem się z obsługą posprzedażową. Zob. OBSŁUGA KLIENTA.



## OSTRZEŻENIE!

- ▶ Przed przystąpieniem do konserwacji wyłącz urządzenie i wyjmij wtyczkę z gniazdka sieciowego.
- ▶ Urządzenie elektryczne powinno być serwisowane tylko przez wykwalifikowanych ekspertów, ponieważ niewłaściwe naprawy mogą spowodować znaczne szkody.
- ▶ Jeśli kabel zasilania jest uszkodzony, musi on zostać wymieniony przez producenta, serwisanta lub inną wykwalifikowaną osobę w celu uniknięcia niebezpieczeństwa.

Problem	Potencjalna przyczyna	Możliwe rozwiązanie
Sprężarka nie działa.	<ul style="list-style-type: none"> <li>• Wtyczka sieciowa nie jest podłączona do gniazdka.</li> <li>• Urządzenie znajduje się w cyklu rozmrażania</li> </ul>	<ul style="list-style-type: none"> <li>• Włącz wtyczkę sieciową.</li> <li>• Jest to normalne w przypadku automatycznego odszraniania</li> </ul>
Urządzenie działa często lub przez zbyt długi okres czasu.	<ul style="list-style-type: none"> <li>• Temperatura wewnątrz i na zewnątrz urządzenia jest za wysoka.</li> <li>• Urządzenie było odłączone od zasilania przez jakiś okres czasu.</li> <li>• Drzwi urządzenia nie są szczelnie zamknięte.</li> <li>• Drzwi były za często otwierane lub pozostawały długo otwarte.</li> <li>• Ustawienie temperatury w komorze zamrażarki jest zbyt niskie.</li> <li>• Uszczelki drzwi są zabrudzone, zużyte, pęknięte lub niedopasowane.</li> <li>• Wymagany przepływ powietrza nie jest gwarantowany.</li> </ul>	<ul style="list-style-type: none"> <li>• W tym przypadku to normalne, że urządzenie będzie pracować dłużej.</li> <li>• Całkowite schłodzenie urządzenia trwa zazwyczaj od 8 do 12 godzin.</li> <li>• Zamknij drzwi i upewnij się, że urządzenie jest ustawione na płaskiej powierzchni i jedzenie lub pojemniki nie blokują drzwi.</li> <li>• Nie otwieraj drzwi/szuflad zbyt często.</li> <li>• Ustaw wyższą temperaturę, aż do uzyskania zadowolającej temperatury w lodówce. Temperatura lodówki ustabilizuje się po 24 godzinach.</li> <li>• Wyczyść uszczelki drzwi/szuflady lub wymień je z pomocą serwisu obsługi klienta.</li> <li>• Zapewnij odpowiednią wentylację.</li> </ul>
Wnętrze lodówki jest brudne i/lub nieprzyjemnie pachnie.	<ul style="list-style-type: none"> <li>• Wnętrze lodówki wymaga czyszczenia.</li> <li>• W lodówce przechowywana jest żywność o intensywnym zapachu.</li> </ul>	<ul style="list-style-type: none"> <li>• Wyczyść wnętrze lodówki.</li> <li>• Dokładnie owiń żywność.</li> </ul>
Urządzenie wydaje dziwne dźwięki.	<ul style="list-style-type: none"> <li>• Urządzenie nie znajduje się na wypoziomowanym podłożu.</li> <li>• Urządzenie dotyka jakiegoś obiektu.</li> </ul>	<ul style="list-style-type: none"> <li>• Wyreguluj nóżki, aby wypoziomować urządzenie.</li> <li>• Usuń obiekty znajdujące się w pobliżu urządzenia.</li> </ul>

Problem	Potencjalna przyczyna	Możliwe rozwiązanie
Wewnątrz urządzenia nie jest wystarczająco zimno.	<ul style="list-style-type: none"> <li>• Ustawiona temperatura jest za wysoka.</li> <li>• Była przechowywana zbyt ciepła żywność.</li> <li>• W lodówce umieszczono zbyt dużą ilość żywności.</li> <li>• Żywność jest zbyt blisko siebie.</li> <li>• Drzwi/szuflada urządzenia nie są szczelnie zamknięte.</li> <li>• Drzwi/szuflad były za często otwierane lub pozostawały długo otwarte.</li> </ul>	<ul style="list-style-type: none"> <li>• Ponownie ustaw temperaturę.</li> <li>• Zawsze schładzaj żywność przed jej przechowywaniem.</li> <li>• Zawsze przechowuj małe ilości żywności.</li> <li>• Pozostawić przerwę między produktami spożywczymi, umożliwiając przepływ powietrza.</li> <li>• Zamknij drzwi/szufladę.</li> <li>• Nie otwieraj drzwi/szuflad zbyt często.</li> </ul>
Wewnątrz urządzenia jest za zimne.	<ul style="list-style-type: none"> <li>• Temperatura jest za niska.</li> <li>• Funkcja Super-Frz/Super-Cool jest włączona lub działa zbyt długo.</li> </ul>	<ul style="list-style-type: none"> <li>• Ponownie ustaw temperaturę.</li> <li>• Wyłącz funkcję Super-Frz/Super-Cool</li> </ul>
Powstawanie wilgoci na wewnętrznych ściankach komory.	<ul style="list-style-type: none"> <li>• Klimat jest zbyt ciepły i wilgotny.</li> <li>• Drzwi/szuflada urządzenia nie są szczelnie zamknięte.</li> <li>• Drzwi/szuflad były za często otwierane lub pozostawały długo otwarte.</li> <li>• Pojemniki na żywność lub płyny są otwarte.</li> </ul>	<ul style="list-style-type: none"> <li>• Zwiększ temperaturę.</li> <li>• Zamknij drzwi/szufladę.</li> <li>• Nie otwieraj drzwi/szuflad zbyt często.</li> <li>• Pozostaw gorącą żywność do ostygnięcia do temperatury pokojowej i przykryj żywność oraz płyny.</li> </ul>
Wilgoć gromadzi się na zewnętrznej powierzchni lodówki lub między drzwiami a szufladą.	<ul style="list-style-type: none"> <li>• Klimat jest zbyt ciepły i wilgotny.</li> <li>• Drzwi nie są szczelnie zamknięte. Zimne powietrze skrapla się wewnątrz urządzenia, a ciepłe powietrze na zewnątrz.</li> </ul>	<ul style="list-style-type: none"> <li>• Jest to normalne zjawisko w wilgotnym klimacie i zmieni się, gdy wilgotność spadnie.</li> <li>• Upewnij się, że drzwi/szuflada są szczelnie zamknięte.</li> </ul>
Nadmierny lód i szron w komorze zamrażarki.	<ul style="list-style-type: none"> <li>• Artykuły spożywcze nie zostały odpowiednio zapakowane.</li> <li>• Drzwi/szuflada urządzenia nie są szczelnie zamknięte.</li> <li>• Drzwi/szuflad były za często otwierane lub pozostawały długo otwarte.</li> <li>• Uszczelki drzwi/szuflady są brudne, zużyte, pęknięte lub niedopasowane.</li> <li>• Coś wewnątrz uniemożliwia prawidłowe zamknięcie drzwi/szuflady.</li> </ul>	<ul style="list-style-type: none"> <li>• Zawsze właściwie zapakuj artykuły spożywcze.</li> <li>• Zamknij drzwi/szufladę.</li> <li>• Nie otwieraj drzwi/szuflad zbyt często.</li> <li>• Wyczyść uszczelki drzwi lub wymień je na nowe.</li> <li>• Ponownie umieść półki, półki na drzwi lub pojemniki wewnętrzne, aby umożliwić zamknięcie drzwi/szuflady.</li> </ul>
Boki obudowy i listwa drzwiowa nagrzewają się.	<ul style="list-style-type: none"> <li>• -</li> </ul>	<ul style="list-style-type: none"> <li>• To normalne.</li> </ul>

Problem	Potencjalna przyczyna	Możliwe rozwiązanie
Urządzenie wydaje dziwne dźwięki.	<ul style="list-style-type: none"> <li>• Urządzenie nie znajduje się na wypoziomowanym podłożu.</li> <li>• Urządzenie dotyka jakiegoś obiektu.</li> </ul>	<ul style="list-style-type: none"> <li>• Wyreguluj nóżki, aby wypoziomować urządzenie.</li> <li>• Usuń obiekty znajdujące się w pobliżu urządzenia.</li> </ul>
Słychać delikatny szum podobny do płynącej wody.	<ul style="list-style-type: none"> <li>• -</li> </ul>	<ul style="list-style-type: none"> <li>• To normalne.</li> </ul>
Usłyszysz sygnał alarmowy.	<ul style="list-style-type: none"> <li>• Drzwi komory lodówki są otwarte.</li> </ul>	<ul style="list-style-type: none"> <li>• Zamknij drzwi.</li> </ul>
Usłyszysz słaby szum.	<ul style="list-style-type: none"> <li>• Układ antykondensacyjny działa</li> </ul>	<ul style="list-style-type: none"> <li>• Zapobiega to kondensacji i jest normalne</li> </ul>
Oświetlenie wnętrza lub układ chłodzenia nie działa.	<ul style="list-style-type: none"> <li>• Wtyczka sieciowa nie jest włączona do gniazdka.</li> <li>• Zasilanie nie jest w dobrym stanie.</li> <li>• Lampa LED nie działa.</li> </ul>	<ul style="list-style-type: none"> <li>• Włącz wtyczkę sieciową.</li> <li>• Sprawdź zasilanie elektryczne w pomieszczeniu. Skontaktuj się z lokalnym dostawcą energii elektrycznej!</li> <li>• Wezwij serwis w celu wymiany lampki.</li> </ul>
Z rynienki dozownika wody cieknie lub kapie woda.	<ul style="list-style-type: none"> <li>• Zbiornik na wodę nie jest prawidłowo zainstalowany</li> <li>• Rynienka dystrybutora wody nie jest mocno przykręcona do zbiornika.</li> <li>• W rynience dystrybutora wody brakuje białego silikonowego pierścienia O-ring.</li> </ul>	<ul style="list-style-type: none"> <li>• Zamontuj ponownie zbiornik na wodę w drzwiach lodówki, upewnij się, że jest on całkowicie wciśnięty w drzwi.</li> <li>• Rynienka jest mocno przykręcona do zbiornika wody.</li> <li>• Sprawdź, czy rynienka wody ma biały silikonowy pierścień O-ring na końcu zbiornika przed jej przymocowaniem do zbiornika na wodę.</li> </ul>

Problem	Potencjalna przyczyna	Możliwe rozwiązanie
Automatyczna kostkarka do lodu nie wytwarza lodu lub wytwarza niewielką ilość lodu.	<ul style="list-style-type: none"> <li>• Nie podłączaj przewodu doprowadzającego wodę do urządzenia i otwórz zawór doprowadzający.</li> <li>• Zgięty wąż doprowadzający wodę.</li> <li>• Ostatnio pobrano zbyt dużą ilość lodu.</li> <li>• Funkcja kostkarki do lodu nie jest włączona.</li> <li>• Często otwierano drzwi urządzenia.</li> <li>• Drzwi urządzenia nie są dokładnie zamknięte.</li> </ul>	<ul style="list-style-type: none"> <li>• Podłącz przewód doprowadzający wodę do urządzenia i całkowicie otwórz zawór doprowadzający.</li> <li>• Wprostuj przewód doprowadzający wodę.</li> <li>• Wytworzenie większej ilości lodu w automatycznej kostkarcie zajmuje około 24 godzin. Musisz zaczekać.</li> <li>• Włącz opcję „Ice on/off”.</li> <li>• Jeśli często otwierasz drzwi urządzenia, zimne powietrze będzie uciekać, co spowolni proces wytwarzania lodu. Nie otwieraj i nie zamykaj często drzwi urządzenia.</li> <li>• Domknij drzwi urządzenia.</li> </ul>
Lód nie jest dozowany.	<ul style="list-style-type: none"> <li>• Nie wybrano funkcji kruszonego lodu lub lodu w kostkach.</li> <li>• Ścieżka lodu jest zablokowana.</li> </ul>	<ul style="list-style-type: none"> <li>• W panelu sterowania wybierz naprzemiennie tryby dla lodu w kostkach i lodu kruszonego, aby dozować lód.</li> <li>• Regularnie sprawdzaj lód i czyść ścieżkę lodu.</li> </ul>
Woda nie wypływa.	<ul style="list-style-type: none"> <li>• Zawór zasilający może być wyłączony.</li> <li>• Zbiornik na wodę może być pusty.</li> <li>• Zgięty wąż doprowadzający wodę.</li> <li>• Używaj niefiltrowanej wody.</li> <li>• Zatkany filtr wody lub niezainstalowany filtr.</li> <li>• Woda w zbiorniku jest zamrożona, ponieważ ustawiono zbyt niską temperaturę.</li> </ul>	<ul style="list-style-type: none"> <li>• Otwórz zawór wody.</li> <li>• Napełnij zbiornik dystrybutora wody.</li> <li>• Wprostuj przewód doprowadzający wodę.</li> <li>• Wymień wcześniej filtr wody.</li> <li>• Wymień filtr wody.</li> <li>• Ustaw regulator lodówki na cieplejsze ustawienie i odczekaj 24 godziny. Jeśli dozownik wody wciąż nie działa po 24 godzinach, skontaktuj się z serwisem.</li> </ul>
Z dozownika wycieka woda.	<ul style="list-style-type: none"> <li>• W przewodach z wodą mogło zebrać się powietrze, powodując kapanie wody po jej pobraniu.</li> </ul>	<ul style="list-style-type: none"> <li>• Pobieraj wodę przez co najmniej 3 minuty, aby usunąć powietrze z systemu.</li> </ul>
Woda ma dziwny smak.	<ul style="list-style-type: none"> <li>• Przez dłuższy czas nie używano wody oczyszczonej lub zimnej wody.</li> <li>• Używany jest przeterminowany filtr.</li> </ul>	<ul style="list-style-type: none"> <li>• Pobieraj wodę przez co najmniej 3 minuty.</li> <li>• Wymień filtr wody.</li> </ul>

Aby skontaktować się z pomocą techniczną, odwiedź naszą stronę internetową: <https://corporate.haier-europe.com/en/> W sekcji „strona internetowa” wybierz markę swojego produktu i swój kraj. Zostaniesz przekierowany/a na konkretną stronę internetową, na której znajdziesz numer telefonu i formularz do kontaktu z pomocą techniczną.

### **Przerwa w zasilaniu**

W przypadku przerwy w dostawie prądu żywność powinna zachować bezpieczną temperaturę przez około 5 godzin. W przypadku

dłuższej przerwy w dostawie prądu, zwłaszcza latem, należy stosować się do poniższych wskazówek:

- ▶ Unikaj częstego otwierania drzwi/szuflady.
- ▶ Nie wkładaj do urządzenia dodatkowej żywności podczas przerwy w dostawie prądu.
- ▶ Jeśli przerwa w dostawie prądu została zgłoszona z wyprzedzeniem i trwa dłużej niż 5 godzin, należy przygotować trochę lodu i umieścić go w pojemniku w górnej części komory chłodziarki.
- ▶ Kontrola towaru jest wymagana niezwłocznie po przerwie.
- ▶ Ponieważ temperatura w lodówce wzrośnie podczas przerwy w zasilaniu lub innej awarii, okres przechowywania i jadalna jakość żywności ulegną skróceniu. Każda żywność, która się rozmraża, powinna zostać spożyta lub ugotowana i ponownie zamrożona (w stosownych przypadkach) wkrótce po tym, aby zapobiec zagrożeniom dla zdrowia.

### **Funkcja pamięci podczas przerwy w zasilaniu**

Po przywróceniu zasilania urządzenie kontynuuje ustawienia ustawione przed awarią zasilania.

## Rozpakowanie



### OSTRZEŻENIE!

- ▶ Urządzenie jest ciężkie. Prace powinny być wykonywane przez co najmniej dwie osoby.
- ▶ Wszystkie materiały opakowaniowe należy przechowywać poza zasięgiem dzieci i utylizować w sposób przyjazny dla środowiska.
- ▶ Wyjmij urządzenie z opakowania.
- ▶ Usuń całe opakowanie.

## Warunki środowiskowe

Temperatura w pomieszczeniu powinna zawsze wynosić od 1°C do 43°C, ponieważ może to wpływać na temperaturę wewnątrz urządzenia i zużycie energii. Nie ustawiaj urządzenia w pobliżu innych urządzeń bez izolacji emitujących ciepło (piekarniki, lodówki).

## Wymagana przestrzeń

Wymagana przestrzeń przy otwarciu drzwi:

W1 = 1215 mm

W2 = 1525 mm

D1 = 629 mm

D2 = 1110 mm

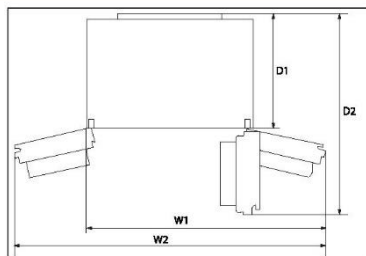

## Przekrój wentylatora

Aby zapewnić wystarczającą wentylację urządzenia ze względów bezpieczeństwa, należy przestrzegać informacji o wymaganych przekrojach wentylacji.

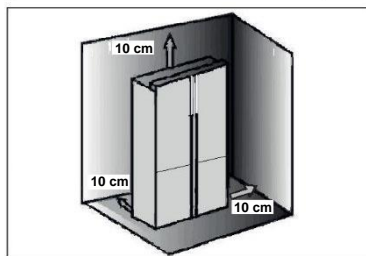

## Ustawianie urządzenia

Urządzenie powinno być umieszczone na płaskiej i stabilnej powierzchni.

1. Odchyl lodówkę lekko do tyłu.
2. Ustaw nóżki na żądanym poziomie.

Upewnij się, że odległość od ściany po stronie zawiasu wynosi co najmniej 10 mm, aby drzwi mogły się prawidłowo otworzyć.

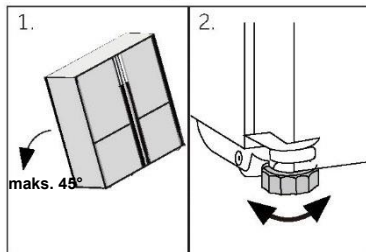

### Uwaga

Dotyczy urządzenia wolnostojącego: To urządzenie chłodnicze nie jest przeznaczone do zabudowy



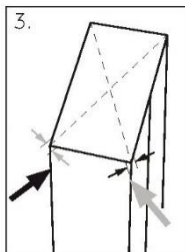

3. Stabilność można sprawdzić, popychając urządzenie naprzemiennie w linii przekątnych. Lekkie kołysanie powinno być takie same w obu kierunkach. W przeciwnym razie rama może się wykrzywić; w rezultacie może dojść do rozszczelnienia drzwi. Niewielki przechył do tyłu pomaga przy zamykaniu drzwi.

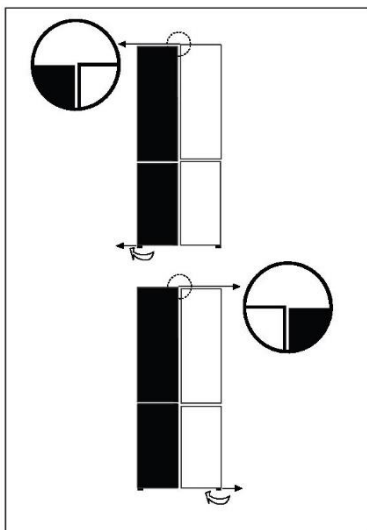

### Regulowanie drzwi

Jeśli drzwi nie znajdują się na jednym poziomie, tę niezgodność można usunąć, wykonując następujące czynności:

#### Korzystanie z regulowanej nóżki

Obrócić regulowaną nóżkę zgodnie z kierunkiem strzałki, aby podnieść lub opuścić nóżkę.

W razie potrzeby skontaktuj się z obsługą posprzedażną.



### Uwaga

W przyszłym użytkowaniu lodówki może wystąpić zjawisko nierówności drzwi w stosunku do wagi przechowywanej żywności. Należy je wyregulować zgodnie z powyższymi metodami.

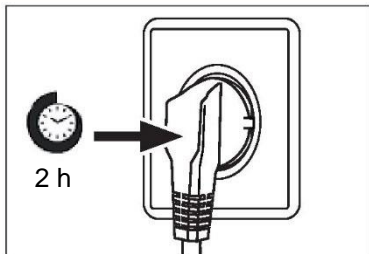

### Czas oczekiwania

W zbiorniku sprężarki znajduje się olej bezobstugowy. Olej ten może przedostać się poprzez zamknięty system rur podczas transportu w pozycji przechylonej. Przed podłączeniem urządzenia do zasilania trzeba odczekać co najmniej 2 godziny, aby olej spłynął z powrotem do zbiornika.

### Podłączenie do prądu

#### Przed każdym podłączeniem sprawdź, czy:

- ▶ zasilacz, gniazdo i bezpieczniki odpowiadają parametrom podanym na tabliczce znamionowej.
- ▶ gniazdko jest uziemione i nie zastosowano rozgałęźnika lub przedłużacza.
- ▶ wtyczka i gniazdko są ściśle zgodne.

Podłącz wtyczkę do prawidłowo zainstalowanego gniazdzka domowego.



### OSTRZEŻENIE!

Aby uniknąć ryzyka, uszkodzony przewód zasilający musi zostać wymieniony przez serwis (zob. karta gwarancyjna).

## Modele Ice and Water oraz Automatic Ice

- ▶ Lodówka Ice and Water oraz Automatic Ice musi zostać zamontowana przez wykwalifikowanego hydraulika lub technika serwisu przeszkolonego i autoryzowanego przez firmę Haier, ponieważ nieprawidłowe podłączenie może prowadzić do wycieków wody.
- ▶ Firma Haier nie odpowiada za szkody (w tym zalanie) spowodowane nieprawidłową instalacją lub podłączeniem hydraulicznym.



### Uwaga

Wyjmij pojemniki na drzwiach z pozycji A i zainstaluj w pozycji B przed pierwszym użyciem.

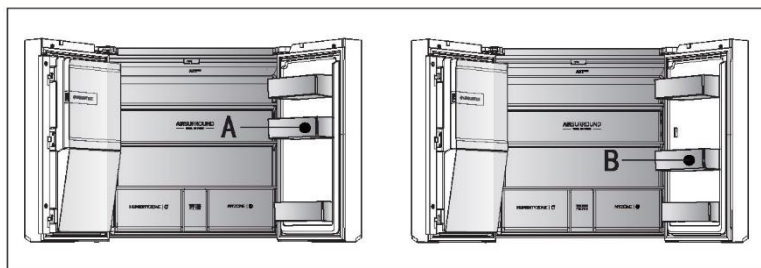
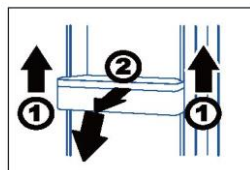

- ▶ Trzymaj jedną ręką przednią krawędź pojemników, drugą ręką uderzając dno pojemników naprzemiennie w kierunku strzałki 1. Po wyjęciu pojemników z korpusu drzwi obróć je do przodu i w dół w kierunku wskazanym przez strzałkę 2, aby wyjąć pojemnik i zainstalować w pozycji B.



### OSTRZEŻENIE!

- ▶ Podłączać tylko do sieci wody pitnej. Filtr wody filtruje tylko zanieczyszczenia w wodzie i sprawia, że lód jest czysty i higieniczny. Nie sterylizuje i nie zwalcza zarazków lub innych szkodliwych substancji.
- ▶ Zbyt wysokie ciśnienie wody w wężu może spowodować uszkodzenie urządzenia. Należy zainstalować reduktor ciśnienia, gdy ciśnienie wody w wężu przekracza 0,6 MPa.
- ▶ Przed podłączeniem należy sprawdzić, czy woda jest czysta i przejrzysta.

Karta produktu, zgodnie z rozporządzeniem UE nr 2019/2016

Marka	Haier	Haier
Nazwa modelu / identyfikator	HCR7918EIMP HCR7918EIMB HCR7918EIMP(UK)	HCR7918ENMP
Kategoria modelu	Chłodziarko-zamrażarka	Chłodziarko-zamrażarka
Klasa efektywności energetycznej	E	E
Roczne zużycie energii (kWh/rok)(1)	357	-
Całkowita pojemność (l)	601	-
Pojemność lodówki (l)	323	-
Pojemność zamrażarki (l)	131	-
Komora o zmiennej objętości (l)	135	-
Komora objętości Zero-Star (l)	12	-
Oznakowanie gwiazdkami		
Temperatura pozostałych komór > 14°C	Nie dotyczy	Nie dotyczy
System bez szronu	Tak	Tak
Wydajność zamrażania (kg/24h)	6	6
Klasyfikacja klimatyczna (2)	SN-N-ST	SN-N-ST
Klasa emisji hałasu i emisja hałasu akustycznego w powietrzu (db(A) re 1pW)	C(38)	C(38)
Czas wzrostu temperatury (h)	9	9
Wydajność wytwarzania lodu	1,4 kg/24h	-
Rodzaj konstrukcji	wolnostojąca	wolnostojąca
Inne	Z kostkarką do lodu w drzwiach	-

Objaśnienie:

- Tak, wyróżnione

(1) Na podstawie wyników badania zgodności norm w ciągu 24 godzin. Rzeczywiste zużycie zależy od użytkownika i lokalizacji urządzenia.

(2) Klasa klimatyczna SN: To urządzenie jest przeznaczone do użytku w temperaturze otoczenia od +10°C do +32°C

Klasa klimatyczna N: To urządzenie jest przeznaczone do użytku w temperaturze otoczenia od +16°C do +32°C

Klasa klimatyczna ST: To urządzenie jest przeznaczone do użytku w temperaturze otoczenia od +16°C do +38°C

Klasa klimatyczna T: To urządzenie jest przeznaczone do użytku w temperaturze otoczenia od +16°C do +43°C

### Dodatkowe dane techniczne

Napięcie / Częstotliwość	220-240V ~/50Hz
Natężenie wejściowe (A)	2 (HCR7918EIMP/HCR7918EIMB/HCR7918EIMP(UK)) 1.8 (HCR7918ENMP)
Bezpiecznik główny (A)	16
Płyn chłodzący	R600a
Wymiary (wys./szer./gł. w mm)	1775 / 908 / 750

Polecamy nasz system Obsługi Klienta Haier i stosowanie oryginalnych części zamiennych. Jeśli masz problem z urządzeniem, najpierw sprawdź sekcję **ROZWIĄZYWANIE PROBLEMÓW**.

Jeżeli nie możesz znaleźć rozwiązania, prosimy o

- ▶ kontakt z lokalnym sprzedawcą lub
- ▶ naszym Europejskim Centrum Obsługi Klienta (zob. poniżej wymienione numery telefonów) lub
- ▶ obszarem serwisu i wsparcia na stronie [www.haier.com](http://www.haier.com), gdzie można aktywować zgłoszenie
- ▶ serwisowe i znaleźć odpowiedzi na najczęściej zadawane pytania.

Zanim skontaktujesz się z naszym działem obsługi, upewnij się, że masz następujące dane. Informacje można znaleźć na tabliczce znamionowej.

Model \_\_\_\_\_

Nr seryjny \_\_\_\_\_

Sprawdź także kartę gwarancyjną dostarczoną z produktem.

## Europejskie Centrum Obsługi Klienta

Kraj*	Numer telefonu	Koszty
<b>Haier Italy (IT)</b>	199 100 912	
<b>Haier Spain (ES)</b>	902 509 123	
<b>Haier Niemcy (DE)</b>	0180 5 39 39 99	<ul style="list-style-type: none"> <li>• 14 centów/min. telefon stacjonarny</li> <li>• maks. 42 centów/min. telefon komórkowy</li> </ul>
<b>Haier Austria (AT)</b>	0820 001 205	<ul style="list-style-type: none"> <li>• 14,53 centów/min. (telefon stacjonarny)</li> <li>• maks. 20 centów/min. wszystkie pozostałe</li> </ul>
<b>Haier Wielka Brytania (UK)</b>	0333 003 8122	
<b>Haier France (FR)</b>	0980 406 409	

\* Numery innych krajów można znaleźć na stronie [www.haier.com](http://www.haier.com)

Haier Europe Trading S.r.l

Oddział Wielka Brytania

Westgate House, Westgate, Ealing

Londyn, W5 1YY

\*Okres gwarancji na urządzenie chłodnicze:

Minimalna gwarancja wynosi: 2 lata dla krajów UE, 3 lata dla Turcji, 1 rok dla Wielkiej Brytanii, 1 rok dla Rosji, 3 lata dla Szwecji, 2 lata dla Serbii, 5 lat dla Norwegii, 1 rok dla Maroka, 6 miesięcy dla Algierii, w Tunezji nie jest wymagana gwarancja prawna.

\*Okres dla części zamiennych do naprawy urządzenia:

Termostaty, czujniki temperatury, płytki drukowane i źródła światła są dostępne przez okres co najmniej siedem lat od wprowadzenia na rynek ostatniego egzemplarza modelu.

Klamki, zawiasy drzwi, tace i kosze przez okres co najmniej siedem lat, a uszczelki drzwi przez okres co najmniej 10 lat od wprowadzenia na rynek ostatniego egzemplarza modelu.

Aby uzyskać więcej informacji o produkcie, odwiedź stronę internetową <https://eprel.ec.europa.eu/> lub zeskanuj kod QR na etykiecie wydajności energetycznej dołączonej do urządzenia.

2022 Wersia A

**Haier**



0060533033





Príručka používateľa

Chladnička s mrazničkou

HCR7918EIMP

HCR7918EIMB

HCR7918EIMP(UK)

HCR7918ENMP

SK

**Haier**

## Ďakujeme za zakúpenie produktu Haier.

Pred použitím tohto spotrebiča si pozorne prečítajte tieto pokyny. Pokyny obsahujú dôležité informácie, ktoré vám pomôžu vyťažiť zo spotrebiča maximum a zaistia bezpečnú a správnu inštaláciu, používanie a údržbu.

Túto príručku uschovajte na vhodnom mieste, aby ste si mohli kedykoľvek prečítať pokyny na bezpečné a správne používanie spotrebiča.

Ak spotrebič predávate, darujete alebo ho nechávate v domácnosti po odsťahovaní, nezabudnite s ním novému vlastníkovi odovzdať aj túto príručku, aby sa mohol oboznámiť so spotrebičom a bezpečnostnými upozoreniami.



### Vysvetlivky

#### Varovanie – Dôležité bezpečnostné informácie



Všeobecné informácie a tipy



Informácie o životnom prostredí

### Likvidácia



Pomáhajte chrániť životné prostredie a zdravie ľudí. Obal vyhodte do vhodných nádob na recykláciu. Pomáhajte recyklovať odpad z elektrických a elektronických prístrojov. Zariadenia označené týmto symbolom nelikvidujte s domácim odpadom. Výrobok odneste do miestneho recyklačného strediska alebo kontaktujte mestský úrad.



## VAROVANIE!

### Nebezpečenstvo poranenia alebo zadusenia!

Chladivá a plyny sa musia likvidovať profesionálnym spôsobom. Pred správnu likvidáciu sa uistite, že nie je poškodená hadica okruhu chladiva. Spotrebič odpojte od elektrickej siete. Odrežte a zlikvidujte napájací kábel. Vyberte podnosy a zásuvky, ako aj západku a tesnenie dverí, aby ste zabránili zatvoreniu detí a domácich zvierat vnútri spotrebiča.

Bezpečnostné informácie .....	4
Opis produktu .....	10
Ovládací panel.....	11
Použitie .....	14
Vybavenie.....	32
Starostlivosť a čistenie.....	35
Riešenie problémov.....	37
Inštalácia.....	42
Technické údaje.....	46
Zákaznícky servis .....	48

### Príslušenstvo

Skontrolujte príslušenstvo a dokumentáciu podľa tohto zoznamu:



\*Vodná hadica

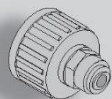

\*Vodný konektor



Energetický štítok



Záručný list



Návod na použitie  
nálepky „OK“  
Návod na použitie

\*Poznámka: Len pre model  
HCR7918EIMP/HCR7918EIMB/HCR7918EIMP(UK)

## Pred prvým zapnutím spotrebiča si prečítajte nasledujúce bezpečnostné pokyny!



### VAROVANIE!

#### Pred prvým použitím

- ▶ Uistite sa, že sa spotrebič pri preprave nepoškodil.
- ▶ Odstráňte všetky obaly a uložte ich mimo dosahu detí.
- ▶ Pred inštaláciou spotrebiča počkajte najmenej dve hodiny, aby sa zabezpečila plná účinnosť chladiaceho okruhu.
- ▶ Spotrebič musia prenášať minimálne dve osoby, pretože je ťažký.

#### Inštalácia

- ▶ Spotrebič musí byť umiestnený na dobre vetranom mieste. Nad spotrebičom a v jeho okolí musíte zabezpečiť minimálne 10 cm priestor.
- ▶ Spotrebič nikdy neumiestňujte na vlhké miesto ani na miesto, kde by mohla striekať voda. Postriekania vodou a škvrny vyčistite a osušte mäkkou čistou handričkou.
- ▶ Spotrebič neinštalujte na priame slnečné svetlo ani do blízkosti zdrojov tepla (napr. kachle, ohrievače).
- ▶ Spotrebič nainštalujte a vyrovnajte do vodorovnej polohy na mieste, ktoré je vhodné svojou veľkosťou a využitím.
- ▶ **VAROVANIE:** Vetracie otvory v spotrebiči alebo v zabudovanej konštrukcii udržiavajte bez prekážok.
- ▶ Uistite sa, že elektrické informácie na typovom štítku súhlasia s napájaním. V opačnom prípade kontaktujte elektrikára.
- ▶ Spotrebič funguje pri 220 – 240 VAC/50 Hz napájaní. Abnormálne kolísanie napätia môže spôsobiť, že sa spotrebič nezapne, poškodí sa regulátor teploty alebo kompresor alebo sa môže pri prevádzke vyskytnúť neobvyklý hluk. V takom prípade musíte namontovať automatický regulátor.
- ▶ Nepoužívajte adaptéry s viacerými zásuvkami ani predlžovacie káble.
- ▶ **VAROVANIE:** Na zadnú stranu spotrebiča neumiestňujte rozvodné prenosné zásuvky ani prenosné zdroje napájania.
- ▶ **VAROVANIE:** Pri umiestnení spotrebiča zabezpečte, aby sa napájací kábel nezachytil ani nepoškodil.
- ▶ Na napájací kábel nestúpajte.
- ▶ Použite samostatnú uzemnenú zásuvku, aby k nej bol zabezpečený jednoduchý prístup. Spotrebič musí byť uzemnený.
- ▶ **Len pre Spojené kráľovstvo:** Napájací kábel spotrebiča je vybavený 3-vodičovou (uzemňovacou) zástrčkou, ktorá je vhodná pre

**VAROVANIE!**

štandardnú 3-vodičovú (uzemnenú) zásuvku. Tretí kolík (uzemnenie) nikdy neodrezávajte ani neodstraňujte. Po inštalácii spotrebiča musí byť zástrčka prístupná.

- ▶ **VAROVANIE:** Nepoškodte chladiaci okruh.

**Každodenné použitie**

- ▶ Deti staršie ako 8 rokov a osoby s obmedzenými fyzickými, zmyslovými alebo duševnými schopnosťami alebo nedostatkom skúseností či vedomostí môžu tento spotrebič používať pod dohľadom, resp. po poučení a oboznámení sa s bezpečným spôsobom používania a porozumení možným nebezpečenstvám.
- ▶ Deti sa so spotrebičom nesmú hrať.
- ▶ Deti vo veku od 3 do 8 rokov môžu do chladiacich spotrebičov nakladať a vykladať potraviny, nesmú ich však čistiť ani inštalovať.
- ▶ Deťom do 3 rokov nedovoľte, aby sa priblížili ku spotrebiču, pokiaľ nie sú pod neustálym dohľadom.
- ▶ Čistenie a údržbu deti bez dozoru nesmú vykonávať.
- ▶ Spotrebič musí byť umiestnený tak, aby bola zástrčka prístupná.
- ▶ Ak v blízkosti spotrebiča uniká skvapalnený zemný plyn alebo iný horľavý plyn, zatvorte ventil unikajúceho plynu, otvorte dvere a okná a neodpájajte zástrčku napájacieho kábla chladničky/mrazničky ani iného zariadenia.
- ▶ Všimnite si, že spotrebič je nastavený na prevádzku v špecifickom pásovom rozsahu od 10 do 38 °C. Spotrebič možno nebude fungovať správne, ak sa ponechá dlho v prostredí s teplotou, ktorá je vyššia alebo nižšia než uvedený rozsah.
- ▶ Na chladničku/mrazničku neumiestňujte nestabilné predmety (ťažké predmety, nádoby naplnené vodou), aby nedošlo k zraneniu osôb následkom pádu alebo úrazu elektrickým prúdom po kontakte s vodou.
- ▶ Netahajte za police vo dverách. Dvere by sa mohli skriviť, stojan na fľaše odtrhnúť alebo by sa spotrebič mohol prevrátiť.
- ▶ Dvere otvárajte a zatvárajte iba pomocou rukoväti. Medzera medzi dverami a skrinkou je veľmi úzka. Do týchto priestorov nekladajte ruky, aby nedošlo k pricviknutiu prstov. Dvere chladničky/mrazničky otvárajte alebo zatvárajte iba vtedy, ak v rozsahu pohybu dverí nestoja žiadne deti.
- ▶ Aby ste zabránili kontaminácii potravín, dodržiavajte nasledujúce pokyny:



## VAROVANIE!

- ▶ - Ponechanie dverí otvorených dlhšiu dobu môže spôsobiť výrazné zvýšenie teploty v priehradkách spotrebiča.
- ▶ - Pravidelne čistite povrchy, ktoré môžu prísť do styku s potravinami, a dostupné systémy vypúšťania.
- ▶ - Nádrže na čistú vodu vyčistite, ak sa nepoužívali 48 hodín; prepláchnite vodný systém pripojený k prívodu vody, ak voda nebola odčerpaná po dobu 5 dní.
- ▶ - Surové mäso a ryby skladujte v chladničke vo vhodných nádobách tak, aby sa nedostali do kontaktu s inými potravinami alebo aby na ne nekvapkali.
- ▶ - Dvojhviezdičkové priehradky na mrazené potraviny sú vhodné na skladovanie vopred zmrazených potravín, skladovanie alebo výrobu zmrzliny a výrobu kociek ľadu.
- ▶ - Priehradky s jednou, dvomi a tromi hviezdikami nie sú vhodné na mrazenie čerstvých potravín.
- ▶ - Ak chcete nechať chladiaci spotrebič dlhší čas prázdny, vypnite ho, rozmrazte, vyčistite, vysušte a dvere nechajte otvorené, aby sa vo vnútri spotrebiča nevyvíjali plesne.
- ▶ V mrazničke nikdy neskladujte fľaškové pivo alebo iné nápoje, kvapaliny vo fľašiach alebo plechovkách (okrem liehovín s vysokým obsahom alkoholu), najmä sytené nápoje, pretože tieto počas mrazenia prasknú.
- ▶ V tomto spotrebiči neskladujte výbušné látky ako sú plechovky s aerosólmi, ktoré podporujú horenie.
- ▶ V spotrebiči neskladujte lieky, baktérie ani chemické látky. Toto zariadenie je spotrebič pre domácnosť. Neodporúča sa skladovať materiály, ktoré vyžadujú presné teploty.
- ▶ Ak došlo v mrazničke k ohrevu, skontrolujte stav potravín.
- ▶ V chladiacom priestore nenastavujte zbytočne nízku teplotu. Pri vysokých nastaveniach sa môžu vyskytnúť mínusové teploty. Pozor: Fľaše môžu prasknúť
- ▶ Zmrazených potravín sa nedotýkajte mokrymi rukami (nasad'te si rukavice). Najmä nekonzumujte nanuky ihneď po vybratí z mrazničky. Existuje riziko primrznutia alebo vytvorenia pluzgierov z mrazu. PRVÁ pomoc: ihneď umiestnite pod tečúcu studenú vodu. Neodstraňujte ťahaním!
- ▶ Počas prevádzky sa nedotýkajte vnútorného povrchu priestoru mrazničky, najmä nie mokrymi rukami, pretože by vám mohli ruky primrznúť k povrchu.

**VAROVANIE!**

- ▶ V prípade prerušenia napájania alebo pred čistením odpojte spotrebič zo zásuvky. Pred opätovným zapnutím spotrebiča počkajte najmenej 7 minút, pretože časté štartovanie môže poškodiť kompresor.
- ▶ **VAROVANIE:** V priestoroch spotrebiča, ktoré slúžia na skladovanie potravín, nepoužívajte elektrické spotrebiče, pokiaľ ich používanie neschválil výrobca.

**Údržba/čistenie**

- ▶ Keď čistenie a údržbu vykonávajú deti, nenechávajte ich bez dozoru.
- ▶ Pred vykonávaním akejkoľvek bežnej údržby odpojte spotrebič od elektrickej siete. Pred opätovným zapnutím spotrebiča počkajte najmenej 5 minút, pretože časté štartovanie môže poškodiť kompresor.
- ▶ Pri odpájaní spotrebiča chyťte zástrčku, nie kábel.
- ▶ Spotrebič nečistite tvrdými kefami, drôtenými kefami, čistiacim práškom, benzínom, amylacetátom, acetónom ani podobnými organickými roztokmi, kyselinami ani zásadami. Čistite pomocou špeciálneho čistiaceho prostriedku na chladničky/mrazničky, aby ste zabránili poškodeniu. Prípadne použite teplú vodu a roztok sódy bikarbóny – približne lyžicu sódy bikarbóny na liter vody. Dôkladne opláchnite vodou a utrite dosucha. Nepoužívajte čistiace prášky ani iné abrazívne čistiace prostriedky. Odnímateľné časti neumývajte v umývačke riadu.
- ▶ Námrazu a ľad nezoškrabávajte ostrými predmetmi. Nepoužívajte spreje, elektrické ohrievače ako ohrievač, sušič vlasov, parné čističe alebo iné zdroje tepla, aby nedošlo k poškodeniu plastových častí.
- ▶ **VAROVANIE:** Na urýchlenie odmrázovania nepoužívajte mechanické nástroje ani iné prostriedky s výnimkou tých, ktoré odporúča výrobca.
- ▶ Ak je poškodený vonkajší napájací kábel, v záujme eliminácie akéhokoľvek rizika ho musí vymeniť výrobca, jeho servisný zástupca alebo rovnako kvalifikovaná osoba.
- ▶ Spotrebič sa nepokúšajte sami opravovať, rozoberať alebo upravovať. V prípade opravy kontaktujte náš zákaznícky servis.
- ▶ Ak sú poškodené žiarovky, v záujme eliminácie akéhokoľvek rizika ich musí vymeniť výrobca, jeho servisný zástupca alebo rovnako kvalifikovaná osoba.
- ▶ Aspoň raz za rok odstráňte prach zo zadnej strany jednotky, aby ste predišli nebezpečenstvu požiaru a zvýšenej spotrebe energie.
- ▶ Počas čistenia na spotrebič nestriekajte ani ho nepreplachujte.



## VAROVANIE!

- ▶ Na čistenie zariadenia nepoužívajte rozprašovanú vodu ani paru.
- ▶ Studené sklenené poličky alebo sklenené dvere neumývajte horúcou vodou. Náhla zmena teploty môže spôsobiť rozbitie skla.
- ▶ Ak spotrebič nebudete dlhšiu dobu používať, nechajte ho otvorený, aby sa vo vnútri nehromadil zápach a nepríjemné pachy.

## Informácie o chladiacom plyne VAROVANIE!



## VAROVANIE!

Zariadenie obsahuje horľavé chladivo IZOBUTÁN (R600a). Uistite sa, že sa počas prepravy alebo inštalácie nepoškodil chladiaci okruh. Unikajúce chladivo môže spôsobiť poranenie očí alebo vznietenie. Ak došlo k poškodeniu, udržiajte zdroje otvoreného ohňa mimo spotrebiča, dôkladne vyvetrajte miestnosť a **neprípájajte** ani neodpájajte napájacie káble spotrebiča ani žiadneho iného spotrebiča. Informujte zákaznícky servis.

V prípade, že sa dostane chladivo do kontaktu s očami, ihneď ich vypláchnite pod tečúcou vodou a okamžite kontaktujte očného lekára.

**VAROVANIE:** Chladiaci systém je pod vysokým tlakom. Nemanipulujte s ním. Vzhľadom na to, že sa používajú horľavé chladivá, spotrebič inštalujte, manipulujte s ním a opravujte výhradne podľa pokynov a pokyny na likvidáciu spotrebiča si vyžiadajte od profesionálneho zástupcu alebo nášho servisu.



## VAROVANIE!

V prípade chladničiek s funkciou výroby ľadu-vody venujte pozornosť nasledujúcemu upozorneniu:

Pre spotrebiče, ktoré nie sú určené na pripojenie k vodovodu:

**VAROVANIE:** naplňte iba pitnou vodou.

Pre spotrebiče určené na pripojenie k vodovodu: **VAROVANIE:** pripojte iba k zdroju pitnej vody.

Ak chcete vyčistiť vodný systém, pozrite si príručku používateľa. Ak máte nejaké otázky, obráťte sa na servisné stredisko.



## Určené použitie

Tento spotrebič je určený na chladenie a mrazenie potravín. Bol navrhnutý výhradne na použitie v domácnostiach a podobných aplikáciách, ako sú kuchynské priestory pre zamestnancov v obchodoch, kanceláriách a iných pracovných prostrediach; vo farmárskych domoch, pre zákazníkov v hoteloch, motelloch a iných obytných priestoroch, ako aj pre zákazníkov ubytovacích a stravovacích služieb. Nie je určený na komerčné ani priemyselné použitie. Zmeny alebo úpravy spotrebiča nie sú povolené. Neúmyselné použitie môže spôsobiť nebezpečenstvo a stratu nárokov na záruku.

## Normy a smernice **CE** a **UKCA**

Tento výrobok spĺňa požiadavky všetkých príslušných smerníc ES s príslušnými harmonizovanými normami a normami v UK, ktoré umožňujú použitie označenia CE a UKCA.



### POZOR!

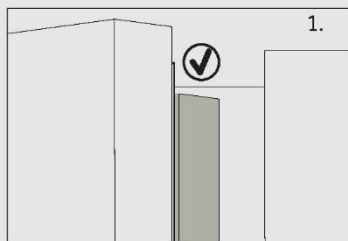

Keď zatvoríte dvere, vertikálna lišta dverí na ľavých dverách chladničky by mala byť zahnutá dovnútra (1).

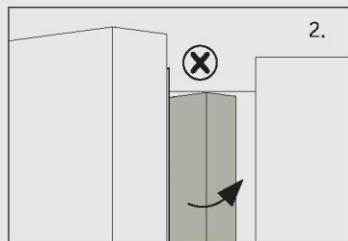

Ak sa pokúsite zatvoriť ľavé dvere a zvislá lišta dverí nie je ohnutá (2), mali by ste ju najprv ohnúť, inak lišta dverí narazí do upevňovacieho hriadeľa alebo pravých dverí. Mohla by sa tak poškodiť lišta alebo by mohlo dochádzať k únikom.

Vnútri rámu je ohrevnú špirálu. Teplota povrchu sa trochu zvýši, čo je normálne a neovplyvní to funkciu spotrebiča.



## Upozornenie

Z dôvodu technických zmien a rôznych modelov sa môžu niektoré ilustrácie v tejto príručke líšiť od vášho modelu.

### Model (HCR7918EIMP/HCR7918EIMB/HCR7918EIMP(UK)) (S výrobnikom ľadu vo dverách)

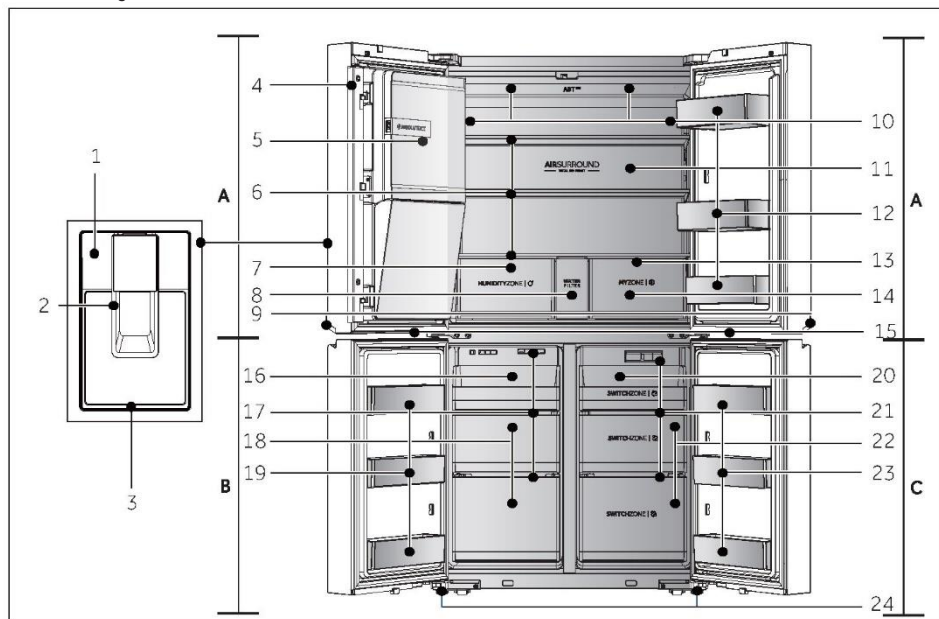

#### A: Chladiaci priestor

- 1 Ovládací panel
- 2 Páka dávkovača
- 3 Zásobník na výdaj
- 4 Zvislý nosník
- 5 Automatický výrobnik ľadu
- 6 Sklenené police
- 7 Zásuvka Humidity zone
- 8 Kryt vodného filtra
- 9 Svetlo rukoväti
- 10 Vzduchové potrubie a snímač (za panelom)
- 11 Zadné svetidlo
- 12 Držiak na fľaše/stojan na dverách
- 13 Vzduchové potrubie (za zásuvkami)

- 14 Zásuvka My Zone
- 15 Svetidlo mrazničky/Switch Zone

#### B: Mraziaci priestor

- 16 Posuvný zásobník
- 17 Vzduchové potrubie
- 18 Skladovacie zásuvky v mrazničke
- 19 Držiak na fľaše

#### C: Priestor Switch Zone

- 20 Posuvný zásobník
- 21 Vzduchové potrubie
- 22 Zásuvky Switch Zone
- 23 Držiak na fľaše
- 24 Nastaviteľné nožičky

## Ovládací panel [HCR7918EIMP/HCR7918EIMB/HCR7918EIMP(UK)]

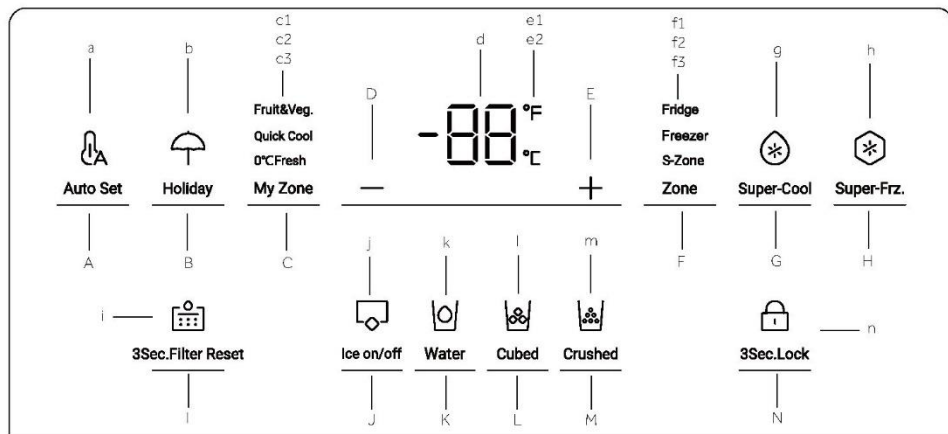
**Tlačidlá:**

- A Volič režimu Auto Set
- B Volič režimu Holiday
- C Volič zásuvky My Zone
- D Tlačidlo na úpravu teploty „-“
- E Tlačidlo na úpravu teploty „+“
- F Volič zóny
- G Volič Super-Cool
- H Volič Super-Freeze
- I Volič funkcie Reset filtra
- J Volič režimu Výrobník ľadu
- K Volič funkcie Výdaj vody
- L Volič funkcie Kocky ľadu (Cubed ice)
- M Volič funkcie Drvený ľad (Crushed ice)
- N Volič uzamknutia panelu

**Indikátory:**

- a Režim Auto Set
- b Režim Holiday
- c1 Režim Fruit & Vegetable
- c2 Režim Quick Cool
- c3 Režim 0° C Fresh
- d Teplotný displej
- e1 Stupne Fahrenheit
- e2 Stupne Celzia
- f1 Indikátor chladničky
- f2 Indikátor mrazničky
- f3 Indikátor S-Zone
- g Funkcia Super-Cool
- h Funkcia Super-Freeze
- i Funkcia Reset filtra
- j Režim Výrobník ľadu
- k Funkcia Výdaj vody
- l Funkcia Kocky ľadu (Cubed ice)
- m Funkcia Drvený ľad (Crushed ice)
- n Uzamknutie panelu



## Poznámka

Z dôvodu technických zmien a rôznych modelov sa môžu niektoré ilustrácie v tejto príručke líšiť od vášho modelu.

### Model (HCR7918ENMP)

(Bez výrobníka ľadu vo dverách)

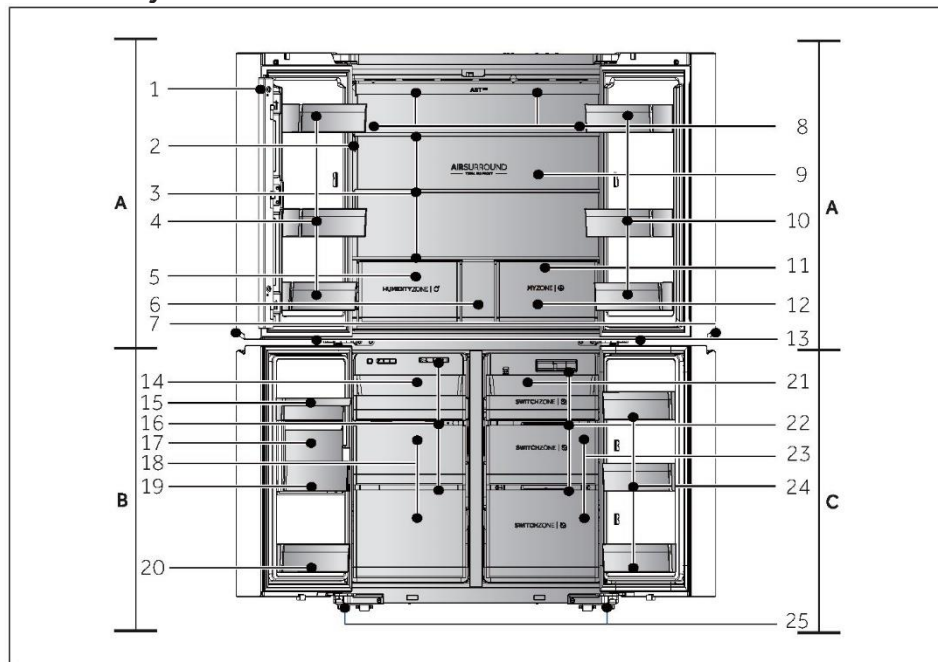

#### A: Chladiaci priestor

- 1 Zvislý nosník
- 2 Ovládací panel
- 3 Sklenené police
- 4 Držiak na fľaše/stojan na dverách
- 5 Zásuvka Humidity zone
- 6 Zásuvka na skladovanie
- 7 Svetlo rukoväti
- 8 Vzduchové potrubie a snímač (za panelom)
- 9 Zadné svetidlo
- 10 Držiak na fľaše/stojan na dverách
- 11 Vzduchové potrubie (za zásuvkami)
- 12 Zásuvka My Zone
- 13 Svetidlo mrazničky/Switch Zone

#### B: Mraziaci priestor

- 14 Posuvný zásobník
- 15 Nádržka na vodu
- 16 Vzduchové potrubie
- 17 Výrobník ľadu
- 18 Skladovacie zásuvky v mrazničke
- 19 Zásobník na ľad
- 20 Držiak na fľaše

#### C: Priestor Switch Zone

- 21 Posuvný zásobník
- 22 Vzduchové potrubie
- 23 Zásuvky Switch Zone
- 24 Držiak na fľaše
- 25 Nastaviteľné nožičky

## Ovládací panel (HCR7918ENMP)

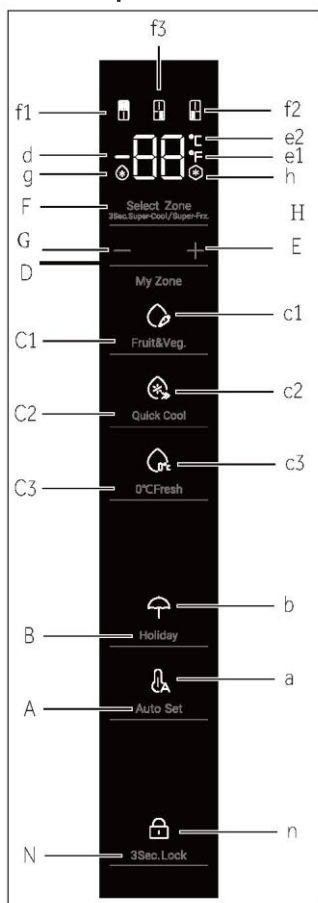

### Tlačidlá:

- A Volič režimu Auto Set
- B Volič režimu Holiday
- C1 Volič funkcie Fruit & Vegetable
- C2 Volič funkcie Quick Cool
- C3 Volič funkcie 0° C Fresh
- D Tlačidlo na úpravu teploty „-“
- E Tlačidlo na úpravu teploty „+“
- F Volič zóny G Volič Super-Cool
- H Volič Super-Freeze
- N Volič uzamknutia panelu

### Indikátory:

- a Režim Auto Set
- b Režim Holiday
- c1 Režim Fruit & Vegetable
- c2 Režim Quick Cool
- c3 Režim 0° C Fresh
- d Teplotný displej
- e1 Stupne Fahrenheit
- e2 Stupne Celzia
- f1 Indikátor chladničky
- f2 Indikátor mrazničky
- f3 Indikátor S-Zone
- g Funkcia Super-Cool
- h Funkcia Super-Freeze
- n Uzamknutie panelu

## Pred prvým použitím

- ▶ Odstráňte všetky obalové materiály a odložte ich mimo dosahu detí. Zlikvidujte ich s ohľadom na životné prostredie.
- ▶ Pred vložením potravín spotrebič umyte vodou a jemným čistiacim prostriedkom zvnútra aj zvonka.
- ▶ Po vyrovnaní a vyčistení spotrebiča počkajte pred pripojením k elektrickej sieti minimálne 2 – 5 hodín. Pozrite časť INŠTALÁCIA.
- ▶ Pred vložením potravín nechajte priehradky vychladiť pri vysokých nastaveniach. Funkcia Power- Freeze pomáha pri rýchlom vychladení priehradiek.
- ▶ Teplota chladničky je automaticky nastavená na 5 °C a teplota mrazničky na -18 °C. Sú to odporúčané nastavenia. Ak je to potrebné, môžete tieto teploty zmeniť manuálne. Pozrite časť REGULÁCIA TEPLoty.

## Tlačidlá snímača

Tlačidlá na ovládacom paneli sú dotykové tlačidlá, ktoré reagujú na ľahký dotyk prsta.

## Zapnutie a vypnutie spotrebiča

Spotrebič sa zapne ihneď po pripojení k zdroju elektrického napájania.

Pri prvom zapnutí chladničky sa rozsvieti indikátor „d“ (displej teploty). Teplota chladničky, teplota S-Zone a teplota mrazničky sú automaticky nastavené na 5 °C, -6 °C a -18 °C. Rozsvieti sa indikátor „a“ (režim automatického nastavenia Auto Set).

Môže byť aktívna zámka panelu.



### Poznámka

Keď sa spotrebič zapne po odpojení od elektrického sieťového napájania, dosiahnutie správnej teploty môže trvať až 12 hodín.

Pred vypnutím spotrebič vyprázdnite. Ak chcete spotrebič vypnúť, vytiahnite napájací elektrický kábel zo zásuvky.

## Uzamknutie a odomknutie panela

- ▶ Automatické uzamknutie: Keď sú dvere chladničky, mrazničky a S-Zone zatvorené a do 30 sekúnd sa nestlačíte žiadne tlačidlo, obrazovka displeja automaticky zhasne a uzamkne sa.

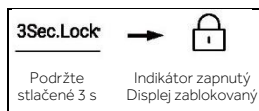

- ▶ Manuálne uzamknutie: Po odomknutí obrazovky displeja stlačte tlačidlo „N“ (volič uzamknutia panela) a podržte ho 3 sekundy, raz zazvoní bzučiak, rozsvieti sa indikátor „n“ (uzamknutie panela), čím sa panel uzamkne.



## Regulácia teploty

Teploty vnútri spotrebiča sú ovplyvnené nasledujúcimi faktormi:

- ▶ Teplota prostredia
- ▶ Frekvencia otvárania dverí
- ▶ Množstvo uskladnených potravín
- ▶ Inštalácia spotrebiča

## Regulácia teploty chladničky

- Po odomknutí obrazovky displeja stlačte tlačidlo „F“ (volič zóny). Raz zazvoní bzučiak, bliká indikátor „f1“ (indikátor chladničky) a sprístupní sa režim regulácie teploty chladničky.
- Stláčajte tlačidlo „D“ (tlačidlo regulácie teploty „-“), pri každom stlačení zaznie bzučiak a nastavená teplota chladničky sa zníži o 1 stupeň. Teplota chladničky sa bude zobrazovať v sekvencii „5°C ->4°C->3°C->2°C->1°C->9°C->8°C->7°C->6°C->5°C“.

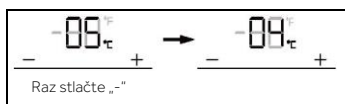

- Stláčajte tlačidlo „E“ (tlačidlo regulácie teploty „+“), pri každom stlačení zaznie bzučiak a nastavená teplota chladničky sa zvýši o 1 stupeň. Teplota chladničky sa bude zobrazovať v sekvencii „5°C->6°C->7°C->8°C->9°C->1°C->2°C->3°C->4°C->5°C“.

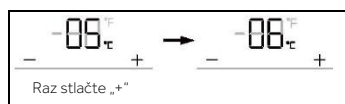

### Poznámka

Ak po nastavení teploty neurobíte do 5 sekúnd žiadny úkon, systém automaticky prijme a uloží nastavenú teplotu.

## Regulácia teploty mrazničky

- Po odomknutí obrazovky displeja stlačte tlačidlo „F“ (volič zóny). Raz zazvoní bzučiak, bliká indikátor „f2“ (indikátor mrazničky) a sprístupní sa režim regulácie teploty mrazničky.
- Stláčajte tlačidlo „D“ (tlačidlo regulácie teploty „-“), pri každom stlačení zaznie bzučiak a nastavená teplota mrazničky sa zníži o 1 stupeň. Teplota mrazničky sa bude zobrazovať v sekvencii „-18°C->-19°C->-20°C->-21°C->-22°C->-23°C->-24°C->-14°C->-15°C->-16°C->-17°C->-18°C“.

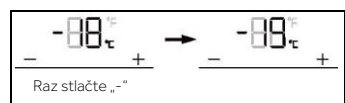

- Stláčajte tlačidlo „E“ (tlačidlo regulácie teploty „+“), pri každom stlačení zaznie bzučiak a nastavená teplota mrazničky sa zvýši o 1 stupeň. Teplota mrazničky sa bude zobrazovať v sekvencii „-18°C->-17°C->-16°C->-15°C->-14°C->-24°C->-23°C->-22°C->-21°C->-20°C->-19°C->-18°C“.

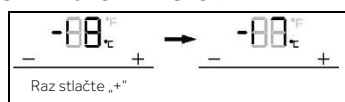



## Poznámka

Ak po nastavení teploty neurobite do 5 sekúnd žiadny úkon, systém automaticky prijme a uloží nastavenú teplotu.

### Regulácia teploty pre Switch Zone (S-Zone)

Po odomknutí obrazovky displeja stlačte tlačidlo „F“ (volič zóny). Raz zazvoní bzučiak, bliká indikátor „f3“ (indikátor S-Zone) a sprístupní sa režim regulácie teploty pre S-zone.

1. Stláčajte tlačidlo „D“ (tlačidlo regulácie teploty „-“), pri každom stlačení zaznie bzučiak a nastavená teplota S-zone sa zníži o 1 stupeň. Teplota pre S-zone sa bude zobrazovať v sekvencii „-6°C ->-7°C->-8°C ->-9°C ->-10°C ->-11°C ->-12°C->-13°C ->-14°C ->-15°C ->-16°C ->-17°C->-18°C->5°C ->4°C ->3°C ->2°C ->1°C ->0°C ->-1°C ->-2°C->-3°C->-4°C ->-5°C ->-6°C“.

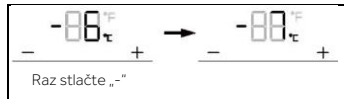

2. Stláčajte tlačidlo „E“ (tlačidlo regulácie teploty „+“), pri každom stlačení zaznie bzučiak a nastavená teplota pre S-zone sa zvýši o 1 stupeň. Teplota pre S-zone sa bude zobrazovať v sekvencii „-6°C ->-5°C->-4°C ->-3°C ->-2°C ->-1°C ->0°C->1°C ->2°C ->3°C ->4°C ->5°C->-18°C->-17°C ->-16°C ->-15°C ->-14°C ->-13°C ->-12°C ->-11°C ->-10°C->-9°C->-8°C ->-7°C ->-6°C“.

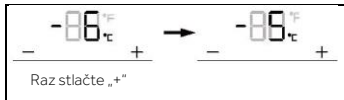

## Poznámka

Ak po nastavení teploty neurobite do 5 sekúnd žiadny úkon, systém automaticky prijme a uloží nastavenú teplotu.

### Funkcia Super-Cool

1. Po odomknutí obrazovky displeja stlačte tlačidlo „G“ (volič Super-Cool), raz zazvoní bzučiak, rozsvieti sa indikátor „g“ (funkcia Super-Cool) a zapne sa funkcia Super-Cool.
2. Keď sa rozsvieti indikátor „g“ (funkcia Super-Cool), stlačte tlačidlo „G“ (volič Super-Cool), bzučiak zazvoní raz, indikátor „g“ (funkcia Super-Cool) zhasne a funkcia Super-Cool sa vypne.
3. Po zapnutí funkcie Super-Cool sa chladnička po dosiahnutí nastaveného stavu automaticky vypne. Ak chcete ukončiť manuálne, môžete ho vypnúť stlačením tlačidla „G“ (volič Super-Cool).







### Poznámka

V stave Super-Cool sa teplota chladničky nedá upravovať. Ak stlačíte tlačidlo „D” (tlačidlo na úpravu teploty „-“) alebo tlačidlo „E” (tlačidlo na úpravu teploty „+“) na reguláciu teploty chladničky, indikátor „f1” (indikátor chladničky) začne blikať a zaznie výstražné znamenie, ktoré signalizuje, že tento úkon sa nedá vykonať.

V stave funkcie Super-Cool nie je možné zapnúť funkciu automatického nastavenia Auto-set, pretože nie je možné zapnúť súčasne rôzne režimy ovládania. Keď vyberiete jednu funkciu, ktorá je v rozpore s inou funkciou, pôvodná funkcia sa automaticky ukončí.

### Funkcia Super-Freeze (Super-Frz)

1. Po odomknutí obrazovky displeja stlačte tlačidlo „H” (volič Super-Freeze), raz zazvoní bzučiak, rozsvieti sa indikátor „h” (funkcia Super-Freeze) a zapne sa funkcia Super-Freeze. Stlačte tlačidlo „E” (Super-Frz).
2. Po rozsvietení indikátora „h” (funkcia Super-Freeze) stlačte tlačidlo „H” (volič Super-Freeze), raz zazvoní bzučiak, indikátor „h” (funkcia Super-Freeze) zhasne a funkcia Super-Freeze sa vypne.
3. Po zapnutí funkcie Super-Freeze sa chladnička po dosiahnutí nastaveného stavu automaticky vypne. Ak chcete funkciu ukončiť manuálne, môžete ju vypnúť stlačením tlačidla „H” (prepínač Super-Freeze).



### Poznámka

V stave Super-Freeze sa teplota mrazničky nedá upravovať. Ak stlačíte tlačidlo „D” (tlačidlo na úpravu teploty „-“) alebo tlačidlo „E” (tlačidlo na úpravu teploty „+“) na reguláciu teploty mrazničky, indikátor „f2” (indikátor mrazničky) začne blikať a zaznie výstražné znamenie, ktoré signalizuje, že tento úkon sa nedá vykonať.

Funkcia Super-Freeze je navrhnutá tak, aby zaistila uchovávanie nutričnej hodnoty mrazených potravín, bude zmrazovať potraviny v čo najkratšom čase. Ak sa majú naraz zmraziť veľké množstvá potravín, odporúča sa, aby používatelia vybrali z oblasti S-Zone potraviny, ktoré sa nemajú zmraziť, prepli teplotu zóny S-Zone pod  $-18^{\circ}\text{C}$  a použili ju ako mrazničku. Predtým však treba, 24 hodín vopred, nastaviť funkciu Super-Freeze, aby mraznička a S-Zone mali relatívne nízku teplotu a mohli sa do nich vložiť potraviny. V tomto čase sa zvyšuje rýchlosť mrazenia v mrazničke a oblasti S-zone, potraviny sa dajú rýchlo zmraziť, pričom sa udržiava ich nutričná hodnota a skladovanie bude výhodné.

## Režim Auto Set

- Po odomknutí obrazovky displeja stlačte tlačidlo „A“ (volič Auto Set), raz zazvoní bzučiak, rozsvieti sa indikátor „a“ (režim Auto Set) a zapne sa funkcia Auto Set.
- Keď sa rozsvieti indikátor „a“ (režim Auto Set), stlačte tlačidlo „A“ (volič Auto Set), bzučiak zazvoní raz, indikátor „a“ (režim Auto Set) zhasne a funkcia Auto Set sa vypne.

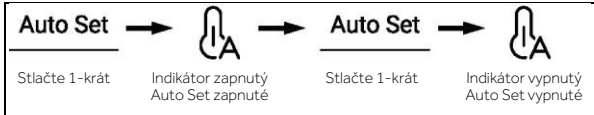

- Táto chladnička je vybavená snímačom prítomnosti osoby. Ak sa používateľ priblíži k chladničke, automaticky sa rozsvieti ovládací panel, svetlo rukováti a projekčné svetidlo. V odomknutom stave podržte tlačidlo „A“ (volič režimu Auto Set) 3 sekundy, raz zazvoní bzučiak a funkcia snímača prítomnosti osoby sa vypne. Funkcia snímača prítomnosti osoby sa môže zapnúť rovnakým postupom.



### Poznámka

V režime Auto Set nie je možné regulovať teplotu chladničky ani mrazničky. Ak stlačíte tlačidlo „D“ (tlačidlo na úpravu teploty „-“) alebo tlačidlo „E“ (tlačidlo na úpravu teploty „+“) na reguláciu teploty chladničky alebo mrazničky, indikátor „f1“ (indikátor chladničky) alebo „f2“ (indikátor mrazničky) začne blikať a zaznie výstražné znamenie, ktoré signalizuje, že tento úkon sa nedá vykonať.

Ak je nastavená funkcia „Super-Cool“ alebo „Super-Freeze“, v režime Auto Set z dôvodu rôznych metód ovládania spôsobí, že indikátor „a“ (režim Auto Set) zhasne a funkcia Auto Set sa automaticky ukončí.

V režime Auto Set možno podľa potreby nastaviť teplotu S-Zone manuálne.

## Režim Holiday

Dovolenkový režim Holiday je určený pre dlhé obdobie, kedy sa chladnička nepoužíva. Keď je zapnutý režim Holiday, mraznička ostane v režime normálneho ovládania, ale teplota chladničky sa automaticky nastaví na 17 °C. Skutočná teplota nie je vyššia ako 17 °C, čo zabraňuje tvorbe zvláštneho zápachu spôsobenému vyššou teplotou, a zároveň pomáha znižovať spotrebu energie.

- Po odomknutí obrazovky displeja stlačte tlačidlo „B“ (volič Holiday), raz zazvoní bzučiak, rozsvieti sa indikátor „b“ (režim Holiday) a zapne sa funkcia Holiday.
- Keď sa rozsvieti indikátor „b“ (režim Holiday), stlačte tlačidlo „B“ (volič Holiday), bzučiak zazvoní raz, indikátor „b“ (režim Holiday) zhasne a funkcia Holiday sa vypne.

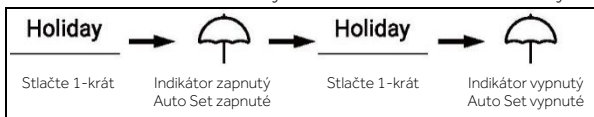

3. V odomknutom stave podržte tlačidlo „B“ (volič režimu Holiday) 3 sekundy, raz zazvoní bzučiak a funkcia projekčnej lampy sa vypne. Funkcia projekčnej lampy sa môže zapnúť rovnakým postupom.



### Poznámka

V stave Holiday sa teplota chladničky nedá upravovať. Ak stlačíte tlačidlo „D“ (tlačidlo na úpravu teploty „-“) alebo tlačidlo „E“ (tlačidlo na úpravu teploty „+“) na reguláciu teploty chladničky, indikátor „f1“ (indikátor chladničky) začne blikať a zaznie výstražné znamenie, ktoré signalizuje, že tento úkon sa nedá vykonať.

Pred použitím funkcie Holiday vyprázdňte chladničku, aby ste zabránili znehodnoteniu potravín. Keď je funkcia Holiday zapnutá, nie je možné súčasne zapnúť ani funkciu „Auto Set“, ani funkciu „Super-Cool“.

### Zásuvka My Zone

1. Keď je obrazovka displeja odomknutá, stlačte tlačidlo „C“ (volič zásuvky My Zone), raz zazvoní bzučiak a, postupne sa rozsvietia indikátor „c1“ (režim Fruit & Vegetable), indikátor „c2“ (režim Quick Cool) a indikátor „c3“ (režim 0° C Fresh).
2. Keď sa rozsvieti indikátor „c1“ (režim Fruit & Vegetable), stlačte tlačidlo „C“ (volič zásuvky My Zone), raz zaznie bzučiak, indikátor „c1“ (režim Fruit & Vegetable) zhasne, funkcia Fruit & Vegetable sa vypne, zatiaľ čo indikátor „c2“ (režim Quick Cool) sa rozsvieti.
3. Keď sa rozsvieti indikátor „c2“ (režim Quick Cool), stlačte tlačidlo „C“ (volič zásuvky My Zone), raz zaznie bzučiak, indikátor „c2“ (režim Quick Cool) zhasne, funkcia Quick Cool sa vypne, zatiaľ čo indikátor „c3“ (režim 0° C Fresh) sa rozsvieti.
4. Keď sa rozsvieti indikátor „c3“ (režim 0° C Fresh), stlačte tlačidlo „C“ (volič zásuvky My Zone), raz zaznie bzučiak, indikátor „c3“ (režim 0° C Fresh) zhasne, funkcia 0° C Fresh sa vypne, zatiaľ čo indikátor „c1“ (režim Fruit & Vegetable) sa rozsvieti.



5. V odomknutom stave podržte tlačidlo „C“ (volič zásuvky My Zone) 3 sekundy, raz zazvoní bzučiak, potom sa svetlo rukoväti vypne. Svetlo rukoväti sa môže zapnúť rovnakým postupom. Keď svetlo rukoväti blika, funkcia EPP je zapnutá.



### Poznámka

Po prvom zapojení chladničky do elektrickej siete sa automaticky zapne funkcia Fruit & Vegetable.

## Funkcia filtra

Po šiestich mesiacoch prevádzky sa rozsvieti kontrolka pripomenutia „i“ (funkcia Reset filtra), ktorá používateľom, že filter treba vymeniť za nový. Pri výmene filtra podržte tlačidlo „I“ (volič funkcie Reset filtra) 3 sekundy, aby sa zrušila pripomenka, načasovanie sa resetuje za zvuku bzučiaka.



### Poznámka

Bežná životnosť filtra je šesť mesiacov. Odporúča sa vymeniť filter každých šesť mesiacov.

## Režim Výrobník ľadu

1. V odomknutom stave stlačte tlačidlo „J“ (volič režimu Výrobník ľadu), raz zazvoní bzučiak, rozsvieti sa indikátor „j“ (režim Výrobník ľadu) a potom sa zapne režim Výrobník ľadu.
2. Keď sa rozsvieti indikátor „j“ (režim Výrobník ľadu), stlačte tlačidlo „J“ (volič režimu Výrobník ľadu), raz zazvoní bzučiak, indikátor „j“ (režim Výrobník ľadu) zhasne a potom sa režim Výrobník ľadu vypne.

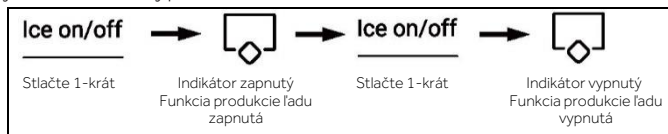

### Poznámka

Keď je režim Výrobník ľadu vypnutý, indikátor Ice on/off počas odberu kociek ľadu Cubed Ice alebo drveného ľadu Crushed Ice bliká, čím používateľa upozorňuje, že funkcia Výrobník ľadu je vypnutá.

## Funkcia Výdaj vody

Keď v akomkoľvek stave (uzamknutý alebo odomknutý) stlačíte tlačidlo „K“ (volič funkcie Výdaj vody), raz zazvoní bzučiak, rozsvieti sa indikátor „k“ (funkcia Výdaj vody) a potom sa zapne funkcia Výdaj vody.

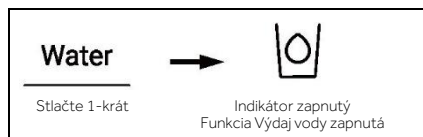



### Poznámka

1. Keď sa rozsvieti indikátor „k“ (funkcia Výdaj vody), indikátor „l“ (funkcia Cubed ice) a indikátor „m“ (funkcia Crushed ice) zhasnú. Po stlačení dávkovacej páčky začne z otvoru na výdaj vytekať voda.
2. Keď výdaj vody dosiahne dobu 150 s, chladnička pípne a výdaj vody zadrží, kým sa nedosiahne doba 180 s, voda sa zastaví a ventil vody sa na 200 s prepne do ochranného režimu, potom sa výdaj vody môže znovu obnoviť.
3. Keď kumulatívny čas výdaja vody dosiahne 8 minút v rámci 10 minút, vodný ventil sa prepne do 200 s ochranného časového intervalu, potom sa môže výdaj vody znovu obnoviť.

### Funkcia kociek ľadu (Cubed ice)

Keď v akomkoľvek stave (uzamknutý alebo odomknutý) stlačíte tlačidlo „L“ (volič funkcie kociek ľadu Cubed ice), raz zazvoní bzučiak, rozsvieti sa indikátor „l“ (funkcia Cubed ice) a potom sa zapne funkcia kociek ľadu Cubed ice.

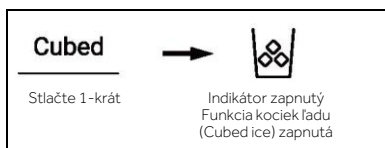

### Poznámka

1. Keď sa rozsvieti indikátor „k“ (funkcia Cubed ice), indikátor „k“ (funkcia Výdaj vody) a indikátor „m“ (funkcia Crushed ice) zhasnú. Po stlačení mikrosplínača distribútora začnú z portu na výdaj vypadávať kocky ľadu.
2. Po prvom zapnutí výrobníka ľadu sa indikátor „l“ a indikátor „m“ rozsvietia synchronne s pamäťou posledného stavu. Pri prvom zapojení výrobníka ľadu do elektrickej siete bude funkcia kociek ľadu Cubed ice predvolene vypnutá.
3. Stlačte mikrosplínač dávkovača, rozsvieti sa jeho svetlo s otvoreným krytom. Potom sa motor drvenia ľadu začne otáčať proti smeru hodinových ručičiek a tlačiť na kocky ľadu. Uvoľnite mikrosplínač dávkovača, svetlo zhasne, motor drvenia ľadu sa zastaví, kryt dávkovača sa zatvorí po 5 sekundách.
4. V stave kociek ľadu Cubed ice, po prekročení doby Cubed ice 50 sekúnd, začne bzučiak používateľa upozorňovať (klopanie), aby výdaj zastavil. Po dosiahnutí 1 minúty sa výdaj Cubed ice núteno zastaví, a bude funkčný pri ďalšom stlačení.
5. Ak počas funkcie Cubed ice otvoríte dvere chladničky, motor, ktorý vydáva ľad, sa zastaví so zatvoreným krytom dávkovača, svetlo dávkovača zhasne a výdaj Cubed ice sa zastaví.
6. Výdaj ľadu s otvorenými dverami chladničky je zakázaný.

## Funkcia drveného ľadu (Crushed ice)

Keď v akomkoľvek stave (uzamknutý alebo odomknutý) stlačíte tlačidlo „M“ (volič funkcie drveného ľadu Crushed ice), raz zazvoní bzučiak, rozsvieti sa indikátor „m“ (funkcia Crushed ice) a potom sa zapne funkcia drveného ľadu Crushed ice.

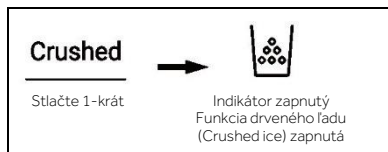

### Poznámka

- Keď sa rozsvieti indikátor „m“ (funkcia Crushed ice), indikátor „k“ (funkcia Výdaj vody) a indikátor „l“ (funkcia Cubed ice) zhasnú. Po stlačení mikrospínača distribútora sa z portu na výdaj začne vydávať drvený ľad.
- Stlačte mikrospínač dávkovača, rozsvieti sa jeho svetlo s otvoreným krytom. Potom sa motor drvenia ľadu začne otáčať v smere hodinových ručičiek a tlačiť na kocky ľadu. Uvoľnite mikrospínač dávkovača, svetlo zhasne, motor drvenia ľadu sa zastaví, kryt dávkovača sa zatvorí po 5 sekundách.
- V stave drveného ľadu Crushed ice, po prekročení doby Crushed ice 50 sekúnd, začne bzučiak používateľa upozorňovať (klopanie), aby výdaj zastavil. Po dosiahnutí 1 minúty sa výdaj Crushed ice nútene zastaví, a bude funkčný pri ďalšom stlačení.
- Ak počas funkcie Crushed ice otvoríte dvere chladničky, motor, ktorý vydáva ľad, sa zastaví so zatvoreným krytom dávkovača, svetlo dávkovača zhasne a výdaj Crushed ice sa zastaví.
- Drvenie ľadu s otvorenými dverami chladničky je zakázaný.

## Prepínanie medzi stupňami Celzia a Fahrenheita

- Výrobca chladničky predvolene nastavuje stupne Celzia.
- Keď je displej odomknutý, podržte tlačidlo „H“ (volič Super-Freeze) 3 sekundy, raz zazvoní bzučiak, kontrolka „e2“ (stupne Celzia) zhasne a kontrolka „e1“ (stupne Fahrenheita) sa rozsvieti.



## **Funkcia EPP**

V odomknutom stave podržte stlačené tlačidlo „H“ (volič Super-Freeze) a tlačidlo „A“ (volič režimu Auto Set) stlačte 5-krát (do 5 sekúnd), bzučiak zazvoní raz, funkcia EPP sa potom vypne. Funkcia EPP sa môže zapnúť rovnakým postupom.

## **Alarm otvorenia dverí**

Ak niektoré dvere ostanú otvorené príliš dlho alebo dvere nie sú dobre zatvorené, chladnička zapne v nastavených intervaloch alarm s pípaním, ktorý vám pripomenie, aby ste dvere včas zatvorili.

## **Pamät' po vypnutí**

Zapamätá sa okamžitý pracovný stav v čase vypnutia. Po opätovnom zapnutí bude spotrebič fungovať s rovnakým nastavením ako pred vypnutím.

## Pokyny pre výrobník ľadu



### VAROVANIE!

- ▶ Pripojte iba k zdroju pitnej vody.
- ▶ Pripojenie vodovodného potrubia smie nainštalovať len kvalifikovaný inštalatér a v súlade s miestnou legislatívou a predpismi upravujúcimi kvalitu vody.



### Poznámka

Na túto inštaláciu vodovodného potrubia sa nevzťahuje záruka na spotrebič.

## Pripojenie vody k spotrebiču

1. Z ventilu prívodu vody vyberte gumovú zátku (1).
2. Pevne zatlačte hadičku na prívodný ventil vody a utiahnite objímkovú maticu. Túto vodovodnú rúrku treba odrezat v strede a použiť. Druhá časť sa použije ako náhradný diel.

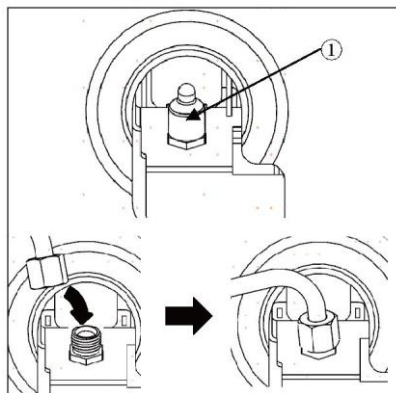

## Pripojenie k vodovodnému kohútiku

Táto funkcia je dostupná iba pre niektoré modely.

1. Zatlačte vodovodnú trubicu do otvoru konektora vodovodného kohútika, ktorý je súčasťou príslušenstva. Rúrku treba počas zatlačania do rúrky pevne držať.
  2. Pred priskrutkovaním na kohútik sa uistite, že gumová podložka je pripevnená k vnútornej strane konektora kohútika.
- ▶ Ak prípojka kohútika nezodpovedá veľkosti závitu dodaného konektora, môže byť nevyhnutné kúpiť samostatný konektor alebo adaptér.

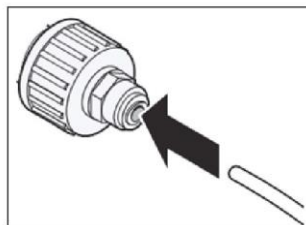

## Kontrola prípojky vody

Táto funkcia je dostupná iba pre niektoré modely.

- ▶ Zapnite prívod vody a zapnite spotrebič. Starostlivo skontrolujte všetky prípojky, či v dôsledku nedostatočne upnutých hadíc nedochádza k prípadným únikom.
- ▶ Stlačte a tri sekundy podržte tlačidlo 3Sec.Filter Reset. Nový vodný filter bol aktivovaný.
- ▶ Umiestnite šálku pod dávkovač vody, aby ste sa uistili, že cez spotrebič tečie voda.
- ▶ Ešte raz skontrolujte utesnenie spoja rúrky a spojov.



## Dávkovač ľadu a vody

### Pred použitím dávkovača ľadu a vody



#### POZOR!

Uchovávajte deti mimo dosahu dávkovača, aby sa nehrali s ovládačmi alebo ich nepoškodzovali.



#### POZOR!

- ▶ Niekoľko prvých dávok ľadu vyhod'te (asi 20 kociek a 7 šálok vody). Je to potrebné aj v prípade, že sa spotrebič dlho nepoužíval.
- ▶ Ak ste dávkovač vody nepoužívali dlhšie než 48 hodín, vyčistite ho. Vypláchnite vodný systém pripojený k vodovodnému zdroju, ak sa voda neodoberala 5 dní.
- ▶ Ak chcete vyčistiť systém dávkovania vody, preplachujte dávkovač vody počas približne 5 minút a prvých pár dávok ľadu vyhod'te.
- ▶ Na výdaj vody alebo ľadu nepoužívajte krištáľový pohár ani jemné porcelánové šálky.



#### Poznámka

- ▶ Ak počas výdaja vody otvoríte dvere mrazničky, výdaj vody sa zastaví.
- ▶ Ak otvoríte dvere chladničky počas dávkovania vody, kociek ľadu alebo drveného ľadu, výdaj sa pozastaví. Po zatvorení dverí sa zvolený výdaj obnoví.
- ▶ Ak je okraj pohára malý, voda môže z pohára vystreknúť alebo ho môže úplne minúť.
- ▶ Pri dávkovaní vody, kociek ľadu alebo drveného ľadu použite pohár s priemerom okraja väčším než 68 mm.
- ▶ Keď výrobnik ľadu produkuje menšie kocky ľadu alebo sa kocky spájajú dokopy, môže to znamenať, že množstvo vody dodávanej do výrobníka ľadu je nízke v dôsledku nedostatku vody v nádržke na vodu. Kocky ľadu sa môžu spájať dokopy aj vtedy, ak sa ľad nepoužíva často alebo je v mrazničke nastavená vyššia teplota.
- ▶ Je normálne, že po výmene vodného filtra vyteká z dávkovača mliečna/zakalená voda. Tento vzduch z vody nakoniec unikne a voda je po výdaji vhodná na pitie.

### Používanie dávkovača ľadu a vody

Opakovane stláčajte tlačidlo výberu dávkovača, až kým sa nerozsvieti kontrolka nad želaným indikátorom.

Stlačením dávkovacej páčky (1) pohárom alebo inou nádobou sa dávkujú kocky ľadu, voda alebo drvený ľad.

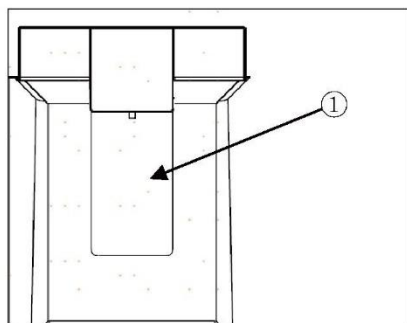

## Čistenie dávkovača

### Čistenie výstupu ľadu a vody

Výstup vody (1) alebo ľadu (2) často utierajte čistou handričkou, pretože sa môže ľahko zašpiniť.

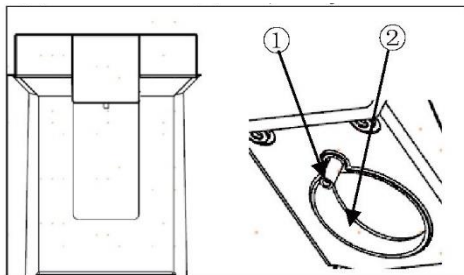

### Poznámka

Na vývodoch sa môžu zachytiť vlákna z utierky.

## Čistenie podnosu dávkovača

Celú oblasť utrite vlhkou handričkou. Dávkovač sa môže ľahko namočiť rozsypaným ľadom alebo rozliatou vodou.

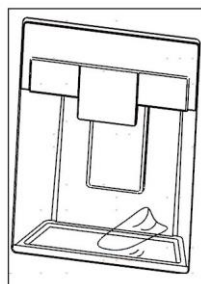

## Automatický výrobnik ľadu

Táto funkcia je dostupná iba pre niektoré modely.

Táto funkcia sa môže líšiť v závislosti od zakúpeného modelu.

### Pred použitím výrobníka ľadu vo dverách

Táto funkcia je dostupná iba pre niektoré modely.

- ▶ Výrobnik ľadu vytvára ľad normálne po uplynutí približne 48 hodín od počiatočnej inštalácie spotrebiča.
- ▶ Ak je nádoba na ľad úplne naplnená ľadom, výroba ľadu sa zastaví.
- ▶ Zvuk ľadu padajúci do nádoby na ľad je normálny.
- ▶ Ak ostávajú kocky ľadu v nádobe na ľad dlho, môžu sa zhlukovať a nebudú sa dať ľahko oddeliť. V takom prípade nádobu na ľad vyprázdnite a nechajte vyrobiť čerstvý ľad.



## POZOR!

- ▶ Je normálne, že po výmene vodného filtra vyteká z dávkovača mliečna alebo zakalená voda. Tento vzduch z vody unikne a voda je po výdaji vhodná na pitie.
- ▶ Prvý vydaný ľad a voda môžu obsahovať častice alebo zápach z prírodného potrubia vody alebo nádrže na vodu.
- ▶ Pokiaľ z dávkovača vychádza ľad inej farby, skontrolujte, či sa v nádrži na vodu a v prívode vody nevyskytla nejaká porucha. Nepoužívajte ľad ani vodu, kým sa problém neodstráni.
- ▶ Nedotýkajte sa vývodu ľadu alebo automatického zariadenia na výrobu ľadu rukou ani žiadnym nástrojom.
- ▶ Pohár naplňte najprv ľadom, až potom prilejte vodu alebo iné nápoje. Ak sa ľad pridáte do pohára s kvapalinou, kvapalina bude vystrekovať.
- ▶ Nikdy nepoužívajte veľmi úzky alebo hlboký pohár. Ľad sa môže v priechode ľadu zaseknúť, čo ovplyvňuje výkon spotrebiča.
- ▶ Pohár držte v správnej vzdialenosti od výdaja ľadu. Ak budete pohár držať príliš blízko výdaja, môže to zabrániť výdaju ľadu.
- ▶ Ak idete na dovolenku alebo v prípade dlhšieho výpadku elektriny, ľad z nádoby na ľad vyhod'te. Z dávkovača môže na podlahu kvapkať voda z topiaceho sa ľadu.

## Výrobník ľadu vo dverách

Automatický výrobník ľadu dokáže za vhodných podmienok automaticky vyrobiť počas 24 hodín 100 – 190 kociek ľadu. Toto množstvo sa môže líšiť v závislosti od prostredia (teplota okolia spotrebiča, frekvencia otvárania dverí, množstvo potravín skladovaných v spotrebiči atď.).

- (1) Automatické vypnutie  
(rameno snímača)

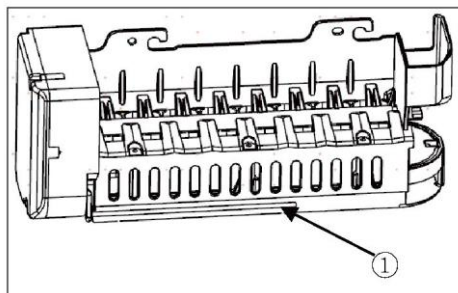

## Odstránenie/opätovné nasadenie zásobníka ľadu

Žľab na výdaj ľadu sa môže zablokovať námrazou, pokiaľ sa používa len rozdrvený ľad. Nahromadenú námrazu odstráňte vybratím nádoby na ľad a vyčistením priechodu gumovou špachtľou. Nahromadeniu námrazy môže zabrániť aj pravidelný výdaj kociek ľadu.

1. Jemne potiahnite rukoväť, aby ste otvorili priehradku na ľad.
2. Ak chcete vybrať nádobu na ľad zo dverí, uchopte prednú rukoväť, mierne zdvihnite spodnú časť a nádobu pomaly vyťahnite ako vidno na obrázku.
3. Nádobu na ľad znovu vložte do dverí v opačnom poradí úkonov.

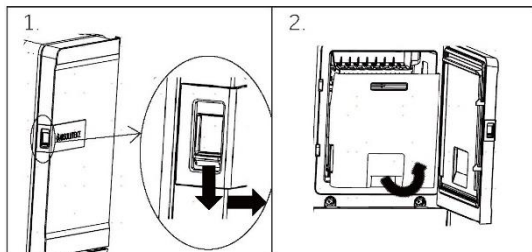

## POZORI!

- ▶ Nedotýkajte sa mechanických dielov výrobníka ľadu rukou ani žiadnym mechanickým nástrojom. V takom prípade môžete utrpieť vážne zranenie alebo môžete spôsobiť poškodenie spotrebiča.
- ▶ Automatický výrobnik ľadu nerozoberajte, neopravujte ani neupravujte. Tieto úlohy by mal vykonávať len servisný technik.
- ▶ Uchovávajte deti mimo dosahu dávkovača.
- ▶ Pri opätovnej montáži nádoby na ľad sa uistite, že je umiestnená správne.



## VAROVANIE!

- ▶ Na nádobu na ľad neponárajte do vody ani na ňu nestriekajte vodu! Ak treba nádobu na ľad vyčistiť, poutierajte ju vlhkou mäkkou handričkou.

## Vodný filter

### Pred výmenou vodného filtra



## VAROVANIE!

- ▶ Nedovoľte, aby sa deti počas inštalácie spotrebiča priblížili k malým častiam.
- ▶ Nepoužívajte s vodou, ktorá je nie je mikrobiologicky bezpečná alebo nepoznáte jej kvalitu bez primeranej dezinfekcie pred alebo po použití systému. Systémy certifikované na redukcii cýst sa môžu používať s dezinfikovanou vodou, ktorá môže obsahovať filtrovateľné cýsty.



## Poznámka

- ▶ Zatiaľ čo sa testovanie vykonávalo v štandardných laboratórnych podmienkach, skutočný výkon sa môže líšiť.
- ▶ Aby spotrebič fungoval podľa opisu, je nevyhnutné, aby boli dodržané požiadavky výrobcu na inštaláciu, údržbu a výmenu filtra.

**POZOR!**

- ▶ Neinštalujte, ak tlak vody presahuje 827 kPa. Ak tlak vody v domácnosti presiahne 827 kPa, musíte nainštalovať ventil na redukciu tlaku. Ak máte pochybnosti o kontrole tlaku vody, požiadajte o pomoc inštalatéra.
- ▶ Spotrebič neinštalujte tam, kde sa môžu vyskytnúť nárazy a veľké výkyvy tlaku. Ak existujú podmienky nárazov a výkyvov tlaku, musíte nainštalovať tlmič nárazov. Požiadajte o pomoc inštalatéra, ak
- ▶ máte pochybnosti o kontrole tlaku.
- ▶ Neinštalujte na rozvody teplej vody. Maximálna prevádzková teplota vody tohto filtračného systému je 37,8 °C.
- ▶ Filter chráňte pred zamrznutím. Keď teplota klesne pod 4,4 °C, filter vypustíte.
- ▶ Jednorazová filtračná kazeta sa MUSÍ vymieňať každých 6 mesiacov pri menovitej kapacite alebo vtedy, ak dôjde k viditeľnému zníženiu prietoku.
- ▶ Ak je na vodnom systéme nainštalované zariadenie na zamedzenie spätného toku, musíte nainštalovať zariadenie na reguláciu tlaku v dôsledku tepelnej rozťažnosti.
- ▶ Uistite sa, že všetky hadičky a spoje sú bezpečné a bez únikov kvapalín.

**Výmena vodného filtra**

Filter sa musí vymieňať každých 6 mesiacov alebo keď sa rozsvieti indikátor vodného filtra na ovládacom paneli alebo sa zníži výkon dávkovača vody.

Kúpa náhradného vodného filtra:

- Použite náhradnú kazetu: HRXWF,
- Navštívte miestneho predajcu alebo distribútora. Ak potrebujete ďalšiu pomoc, pozrite si našu webovú stránku [www.haierspares.eu](http://www.haierspares.eu)

**Poznámka**

- ▶ Výmena vodného filtra spôsobí vytečenie malého množstva vody (približne 1 oz. alebo 25 ml).
- ▶ Omotajte handričku okolo predného konca krytu vodného filtra, aby ste zachytili všetku unikajúcu vodu. Po vyberaní vodného filtra ho držte vo zvislej polohe, aby sa zabránilo akémukoľvek vytečeniu zvyšnej vody z vodného filtra.

1. Zdvihnite kryt vodného filtra.
2. Vyberte jednorazový vodný filter.
3. Vymeňte ho za nový vodný filter. Vložte nový filter do hlavy filtra a otáčajte ním v smere hodinových ručičiek, kým sa šípka na novom filtri nezarovná so šípkou na hlave filtra. Sklopte filter späť do priehradky.
4. Zatvorte kryt vodného filtra.

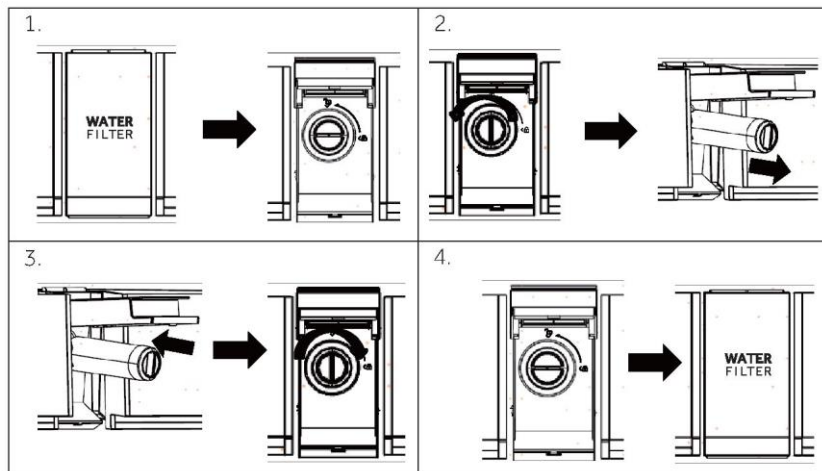

5. Stlačte a 3 sekundy podržte tlačidlo **3Sec.Filter Reset**.
6. Na približne 5 minút aktivujte výdaj vody, aby ste odstránili zachytený vzduch a nečistoty.



## POZOR!

- ▶ Ak filtre nevymeníte, keď sa to vyžaduje, alebo ak sa použijú nepovolené vodné filtre Haier, môže to spôsobiť úniky na filtračnej kazete a poškodenie majetku.

## Vodný filter

### Model: Haier HRXWF

- ▶ Systém certifikovaný spoločnosťou IAPMO R&T podľa noriem NSF/ANSI 42, 53, 401 a P473 na zníženie nárokov uvedených v hárku s údajmi o výkonnosti a na stránke [iapmort.org](http://iapmort.org).
- ▶ Skutočný výkon sa môže líšiť v závislosti od miestnych podmienok vodovodnej siete.

## Návod na použitie aplikácie/Parametre dodávky vody

Servisný prietok: 0,5 gpm (1,89 lpm)

Prívod vody: Pitná voda

Tlak vody: 25 - 120 psi (172 - 827 kPa)

Teplota vody: 33°F - 100°F (0,6°C - 38°C)

Objem: 170 galónov (643,5 litra)

Aby spotrebič fungoval podľa opisu, je nevyhnutné, aby boli dodržané požiadavky výrobcu na inštaláciu, údržbu a výmenu filtra. Informácie o záruke nájdete v návode na inštaláciu.



### Poznámka

Zatiaľ čo sa testovanie vykonávalo v štandardných laboratórnych podmienkach, skutočný výkon sa môže líšiť. Náhradná kazeta: HRXWF Odhadované náklady na náhradné diely nájdete na našej webovej stránke [www.haierspares.eu](http://www.haierspares.eu).



### VAROVANIE!

- ▶ **Na zníženie rizika spojeného s požitím kontaminantov:**
- ▶ **Nepoužívajte s vodou, ktorá je nie je mikrobiologicky bezpečná alebo nepoznáte jej kvalitu bez primeranej dezinfekcie pred a po použití systému.** Systémy certifikované na redukciu cýst sa môžu používať s dezinfikovanou vodou, ktorá môže obsahovať filtrovateľné cýsty.



### Poznámka

**Na zníženie rizika úniku vody alebo zaplavenia a na zabezpečenie optimálneho výkonu filtra:**

- ▶ Pred inštaláciou a použitím tohto systému si prečítajte a dodržiavajte pokyny na používanie.
- ▶ Inštalácia a používanie MUSIA BYŤ v súlade so všetkými vnútroštátnymi a miestnymi inštalačnými predpismi.
- ▶ Neinštalujte, ak tlak vody presahuje 120 psi (827 kPa). Ak tlak vody v domácnosti presiahne 80 psi (552 kPa), musíte nainštalovať ventil na redukcii tlaku. Ak máte pochybnosti o kontrole tlaku vody, požiadajte o pomoc inštalátora.
- ▶ Spotrebič neinštalujte tam, kde sa môžu vyskytnúť nárazy a veľké výkyvy tlaku. Ak existujú podmienky nárazov a výkyvov tlaku, musíte nainštalovať tlmič nárazov. Ak máte pochybnosti o stavu vody, požiadajte o pomoc inštalátora.
- ▶ Neinštalujte na rozvody teplej vody. Maximálna prevádzková teplota vody tohto filtračného systému je 100 °C (38 °C).
- ▶ Filter chráňte pred zamrznutím. Keď teplota klesne pod 33 °F (0,6 °C), vypustite filter.
- ▶ Jednorazovú filtračnú kazetu vymieňajte každých šesť mesiacov alebo skôr, ak spozorujete viditeľné zníženie prietoku vody.
- ▶ Ak jednorazovú filtračnú kazetu nevymeníte v odporúčaných intervaloch, môže to viesť k zníženiu výkonu filtra a prasklinám na puzdre filtra, čo spôsobí únik vody alebo zaplavenie.
- ▶ Tento systém bol testovaný podľa NSF/ANSI 42, 53, 401 a P473 na zníženie obsahu látok uvedených nižšie. Koncentrácia uvedených látok vo vode vstupujúcej do systému sa znížila na koncentráciu nižšiu alebo rovnú prípustnému limitu pre vodu opúšťajúcu systém, ako sa uvádza v NSF/ANSI 42, 53, 401 a P473.

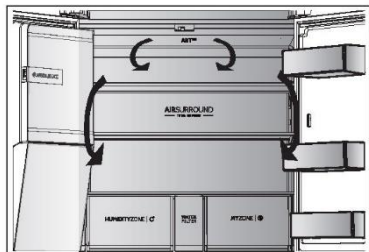

## Viacnásobné prúdenie vzduchu

Chladnička je vybavená systémom s viacnásobným prúdením vzduchu, v ktorom sú privody chladného vzduchu umiestnené na každej úrovni police. To pomáha udržiavať rovnomernú teplotu, aby sa vaše jedlo udržalo dlhšie čerstvé.

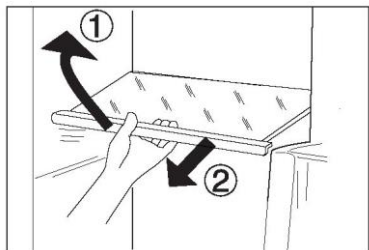

## Nastaviteľné police

Výška polic sa môže nastaviť tak, aby vyhovovala vašim potrebám skladovania.

1. Ak chcete premiestniť policu, najprv zdvihnite jej predný okraj (1) a potom ju vytiahnite (2).
2. Ak ju chcete znovu nainštalovať, položte ju na výstupky na oboch stranách a zatlačte do najzadnejšej polohy, kým nezapadne do drážok na bokoch.



### Poznámka:

Uistite sa, že všetky konce police v jednej rovine.

## Zásuvka My Zone

V tomto oddelení je úroveň vlhkosti nižšia ako v oddelení chladničky. Táto zásuvka je vhodná na skladovanie čerstvých potravín, potravín, ktoré sa rýchlo chladia, a ovocia a zeleniny.

MYZONE |

## Zásuvka Humidity box

V tomto oddelení je úroveň vlhkosti okolo 90 %. Je riadené automaticky systémom a vhodné na skladovanie ovocia, zeleniny, šalátov a pod.

HUMIDITYZONE |



### Poznámka:

- ▶ Neodstraňujte plastový kryt vnútri dvoch zón. Udržiavajú vlhkosť.
- ▶ V týchto dvoch zásuvkách sa neodporúča skladovať ovocie citlivé na chlad, ako je ananás, avokádo, banány, grapefruity.
- ▶ Pri malých množstvách zeleniny môže byť úroveň vlhkosti nižšia ako 90 %, preto sa uprednostňujú veľké množstvá zeleniny.

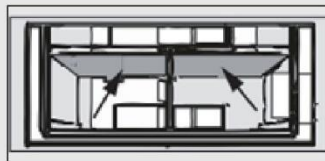



### Priestor Switch Zone

Spotrebič je vybavený priestorom Switch Zone.  
V závislosti od účelu môžete zvoliť iné stupne teploty.  
Teplota sa môže nastaviť v rozsahu  $-18\text{ }^{\circ}\text{C}$  až  $+5\text{ }^{\circ}\text{C}$ .

SWITCHZONE | 

### Vyberateľné stojany na dverách/držiak na fľaše

Poličky na dverách sa dajú vybrať na čistenie:  
Uchopte poličku oboma rukami, nadvihnite ju (1)  
a vytiahnite (2).

Ak chcete poličku vložiť späť do dverí,  
vykonajte vyššie uvedené kroky v opačnom poradí.

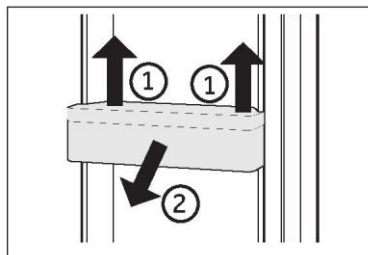

### VOLITEĽNÉ: kontrolka teploty OK

Kontrolku teploty OK je možné použiť na určenie  
teplôt pod  $+4\text{ }^{\circ}\text{C}$ . Ak značka neoznačuje „OK“, teplotu  
postupne znižujte.

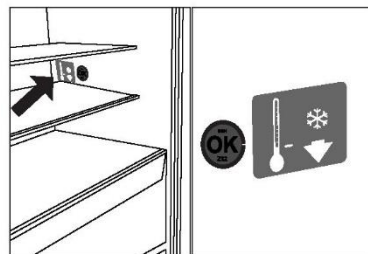

### Poznámka:

Po zapnutí spotrebiča môže dosiahnutie správnej teploty trvať až 12 hodín.

### Vyberateľná zásuvka

Ak chcete zásuvku vybrať, vytiahnite ju do maximálnej  
polohy (1), nadvihnite ju a vyberte (2).

Ak chcete poličku znovu vsunúť, vykonajte vyššie  
uvedené kroky v opačnom poradí.

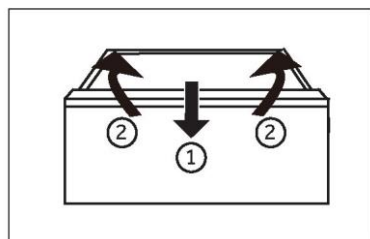

## Uloženie veľkých predmetov

Veľké predmety, napr. mrazené potraviny, sa môžu skladovať:

- ▶ po vybratí horného podnosu na zmrazovanie alebo
- ▶ po vybratí oboch horných podnosom na zmrazovanie, ako aj strednej mraziacej zásuvky a po uskladnení potravín priamo na spodných podnosoch zmrazovania.

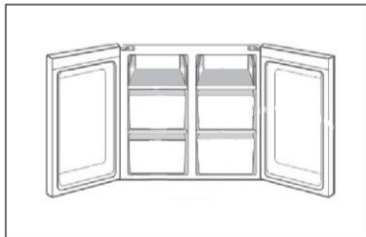

## Osvetlenie

Interiérové LED osvetlenie sa rozsvieti po otvorení dverí. Výkon svetiel nie je ovplyvnený žiadnym iným nastavením spotrebiča.



## Tipy týkajúce sa úspory energie

- ▶ Uistite sa, že je spotrebič správne vetraný (pozrite časť INŠTALÁCIA).
- ▶ Spotrebič neinštalujte na priame slnečné svetlo ani do blízkosti zdrojov tepla (napr. kachle, ohrievače).
- ▶ Zabráňte zbytočne nízkej teplote v spotrebiči. Čím je nižšia nastavená teplota v spotrebiči, tým vyššia bude spotreba energie.
- ▶ Funkcie ako POWER-FREEZE zvyšujú spotrebu energie.
- ▶ Pred vložením do spotrebiča nechajte teplé jedlo vychladnúť.
- ▶ Dvere spotrebiča otvárajte čo najmenej a na čo najkratšie.
- ▶ Spotrebič nepreplňujte, aby ste nebránili prúdeniu vzduchu.
- ▶ Vyhýbajte sa vzduchu v obale potravín.
- ▶ Tesnenia dverí udržiavajte čisté, aby boli dvere vždy správne zatvorené.
- ▶ Mrazené potraviny rozmrazte v chladničke.
- ▶ Konfigurácia s najväčšou úsporou energie si vyžaduje, aby sa zásuvky, nádoby na potraviny a police udržiavali v stave ako na novom spotrebiči, pričom potraviny treba ukladať tak, aby nebránili prúdeniu vzduchu a neupchávali prívod vzduchu z potruba.

**VAROVANIE!**

Spotrebič pred čistením odpojte z elektrickej siete

**Čistenie**

Spotrebič čistite, keď je v ňom uskladnené len malé množstvo alebo žiadne potraviny. Spotrebič by ste mali čistiť každé štyri týždne, aby sa zaistila dobrá starostlivosť a zabránilo pachu z nesprávne uskladnených potravín.

**VAROVANIE!**

- ▶ Spotrebič nečistite tvrdými kefami, drôtenými kefami, čistiacim práškom, benzínom, amylacetátom, acetónom ani podobnými organickými roztokmi, kyselinami ani zásadami. Čistite pomocou špeciálneho čistiaceho prostriedku na chladničky, aby ste zabránili poškodeniu.
- ▶ Počas čistenia na spotrebič nestriekajte ani ho nepreplachujte.
- ▶ Na čistenie spotrebiča nepoužívajte prúd vody ani paru.
- ▶ Studené sklenené poličky neumývajte horúcou vodou. Náhla zmena teploty môže spôsobiť rozbitie skla.
- ▶ Nedotýkajte sa vnútorného povrchu priestoru mrazničky, najmä nie mokrými rukami, pretože by vám mohli k povrchu primrznúť.
- ▶ Ak dôjde k zahriatiu, skontrolujte stav zmrazených potravín.

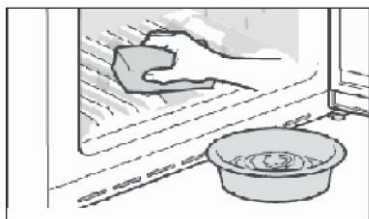

- ▶ Tesnenie na dverách musí byť vždy čisté.
  - ▶ Vnútro a plášť spotrebiča čistite špongiou navlhčenou v teplej vode s prídavkom neutrálneho saponátu.
1. Mäkkou handričkou alebo špongiou namočenou v teplej vode utrite interiér a exteriér chladničky, vrátane tesnenia dverí, poličiek na dverách, sklenených políc, boxov atď. (do teplej vody môžete pridať neutrálny čistiaci prostriedok).

2. Ak sa rozleje nejaká kvapalina, odstráňte všetky znečistené časti, opláchnite ich prúdom vody, vysušte a vložte späť do chladničky.
  3. Ak dôjde k rozliatiu krému (napríklad smotana, roztopená zmrzlina), odstráňte všetky znečistené časti, vložte ich na nejaký čas do teplej vody s teplotou približne 40 °C, potom ich opláchnite prúdom vody, vysušte a vložte späť do chladničky.
  4. V prípade, že v chladničke (medzi policami alebo zásuvkami) ostane nejaká malá usadenina alebo komponent, použite na uvoľnenie mäkkú kefku. Ak sa k tejto časti nedostanete, kontaktujte servis Haier.
- ▶ Opláchnite a osušte mäkkou handričkou.
  - ▶ Žiadne časti spotrebiča nečistite v umývačke riadu.
  - ▶ Pred opätovným zapnutím spotrebiča počkajte najmenej 5 minút, pretože časté spúšťanie môže poškodiť kompresor.

**Odmrazovanie**

Odmrazovanie chladničky a mrazničky sa vykonáva automaticky: nie je potrebná žiadna manuálna činnosť.

## Výmena LED žiaroviek



### VAROVANIE!

LED žiarovku nevymieňajte sami, musí ju vymeniť iba výrobca alebo autorizovaný servisný pracovník.

Osvetlenie využíva ako zdroj svetla LED, ktoré sa vyznačujú nízkou spotrebou energie a dlhou životnosťou. Ak sa vyskytnú nejaké abnormality, kontaktujte zákaznícky servis. Pozrite časť ZÁKAZNÍCKY SERVIS

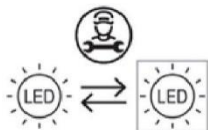

Zdroj svetla (len LED) smie vymeniť iba odborník.

Tento výrobok obsahuje svetelný zdroj triedy energetickej účinnosti E.

Priestor	Napätie	Trieda energetickej účinnosti	Model
Zadné svetlo chladničky	12 V	E	HCR7918EIMP HCR7918EIMB HCR7918EIMP(UK) HCR7918ENMP
Mraznička	12 V	E	
Switch Zone	12 V	E	
Svetlo rukováti	12 V	E	
*Projekčné svetlo	12 V	E	

\*Len pre model HCR7918EIMP/HCR7918EIMB/HCR7918EIMP(UK)

## Dlhodobé nepoužívanie

Ak nebudete spotrebič dlhšiu dobu používať a pre chladničku nepoužijete funkciu Holiday:

- ▶ Vyberte potraviny.
- ▶ Odpojte napájací kábel.
- ▶ Spotrebič vyčistite podľa vyššie uvedeného návodu.
- ▶ Dvere nechajte otvorené, aby sa vo vnútri nevytvárali nepríjemné pachy.



### Poznámka

Spotrebič vypnite, len ak je to nevyhnutne potrebné.

## Premiestňovanie spotrebiča

1. Vyberte všetky potraviny a odpojte spotrebič od elektrickej siete.
2. Police a ďalšie vyberateľné diely chladničky a mrazničky zaistíte lepiacou páskou
3. Chladničku nenakláňajte o viac ako 45°, aby ste predišli poškodeniu chladiaceho systému.



### VAROVANIE!

- ▶ Spotrebič nezdvíhajte za rukoväťe dverí.
- ▶ Spotrebič nikdy neukladajte na podlahu v horizontálnej polohe.

Mnoho vyskytujúcich sa problémov môžete vyriešiť sami bez osobitných odborných znalostí. V prípade problému skontrolujte všetky zobrazené možnosti a pred kontaktovaním popredajného servisu postupujte podľa nasledujúcich pokynov. Pozrite časť ZÁKAZNÍCKY SERVIS



### VAROVANIE!

- ▶ Pred údržbou spotrebič vypnite a vytiahnite zástrčku zo zásuvky.
- ▶ Údržbu elektrického zariadenia môže vykonávať iba kvalifikovaný elektrikár, pretože neodborné opravy môžu spôsobiť značné následné škody.
- ▶ Poškodený prívod môže v záujme eliminácie akéhokoľvek rizika vymeniť len výrobca, jeho servisný zástupca alebo rovnako kvalifikovaná osoba.

Problém	Možná príčina	Možné riešenie
Kompresor nefunguje.	<ul style="list-style-type: none"> <li>• Zástrčka nie je vsunutá do zásuvky.</li> <li>• Spotrebič je v cykle odmrazovania</li> </ul>	<ul style="list-style-type: none"> <li>• Vsuňte zástrčku do sieťovej zásuvky.</li> <li>• To je normálne pri automatickom odmrazovaní.</li> </ul>
Spotrebič sa zapína často alebo ostáva zapnutý príliš dlho.	<ul style="list-style-type: none"> <li>• Príliš vysoká vnútorná alebo vonkajšia teplota.</li> <li>• Spotrebič bol dlhšie vypnutý.</li> <li>• Zatvorené dvere spotrebiča netesnia dobre.</li> <li>• Dvere boli otvorené príliš často alebo príliš dlho.</li> <li>• Nastavenie teploty mraziacej časti je príliš nízke.</li> <li>• Tesnenie dverí je špinavé, opotrebované, popraskané alebo nevhodné.</li> <li>• Nie je zabezpečené požadované prúdenie vzduchu.</li> </ul>	<ul style="list-style-type: none"> <li>• V takom prípade je normálne, že spotrebič beží dlhšie.</li> <li>• Zvyčajne trvá 8 až 12 hodín, kým spotrebič úplne ochladne.</li> <li>• Zatvorte dvere/zásuvku a uistite sa, že je spotrebič umiestnený na rovnom povrchu a že sa v ňom nenachádzajú potraviny alebo nádoba, ktoré by blokovali dvere</li> <li>• Neotvárajte dvere/zásuvku príliš často.</li> <li>• Nastavujte vyššiu teplotu, kým nedosiahnete uspokojivú teplotu chladničky. Trvá 24 hodín, kým sa teplota v chladničke ustáli.</li> <li>• Vyčistite tesnenie dverí/zásuvky alebo ich dajte vymeniť v servise.</li> <li>• Zaisťte dostatočnú ventiláciu.</li> </ul>
Vnútro chladničky je špinavé a/alebo zapácha.	<ul style="list-style-type: none"> <li>• Vnútro chladničky treba vyčistiť</li> <li>• V chladničke sú uložené potraviny so silnou arómou.</li> </ul>	<ul style="list-style-type: none"> <li>• Vyčistite vnútro chladničky.</li> <li>• Potraviny dôkladne zabaľte.</li> </ul>
Spotrebič vydáva neobvyklé zvuky.	<ul style="list-style-type: none"> <li>• Spotrebič nie je umiestnený na rovnom povrchu.</li> <li>• Spotrebič sa dotýka nejakého predmetu v jeho okolí.</li> </ul>	<ul style="list-style-type: none"> <li>• Nastavte nožičky a vyrovnajte spotrebič do vodorovnej polohy.</li> <li>• Odstráňte predmety v okolí spotrebiča.</li> </ul>

Problém	Možná príčina	Možné riešenie
V spotrebiči nie je dostatočne nízka teplota.	<ul style="list-style-type: none"> <li>Nastavená teplota je príliš vysoká.</li> <li>Do spotrebiča ste vložili príliš teplé potraviny a jedlá.</li> <li>Vložili ste príliš veľa potravín naraz.</li> <li>Potraviny sú príliš blízko seba.</li> <li>Netesne zatvorené dvere/zásuvka spotrebiča.</li> <li>Dvere/zásuvka boli otvorené príliš často alebo príliš dlho.</li> </ul>	<ul style="list-style-type: none"> <li>Resetujte teplotu.</li> <li>Pred uložením potraviny a jedlá vždy ochladte.</li> <li>Vždy vkladajte malé množstvo potravín.</li> <li>Medzi potravinami nechávajte medzeru, aby mohol vzduch voľne prúdiť.</li> <li>Zatvorte dvere/zásuvku</li> <li>Neotvárajte dvere/zásuvku príliš často.</li> </ul>
V spotrebiči je príliš nízka teplota.	<ul style="list-style-type: none"> <li>Nastavená teplota je príliš nízka.</li> <li>Funkcia Super-Frz/Super-Cool je aktivovaná alebo beží príliš dlho.</li> </ul>	<ul style="list-style-type: none"> <li>Resetujte teplotu.</li> <li>Vypnite funkciu Super-Frz/Super-Cool</li> </ul>
Vytváranie vlhkosti na vnútornej strane chladiaceho priestoru.	<ul style="list-style-type: none"> <li>Ovzdušie je príliš teplé a príliš vlhké.</li> <li>Netesne zatvorené dvere/zásuvka spotrebiča.</li> <li>Dvere/zásuvka boli otvorené príliš často alebo príliš dlho.</li> <li>Otvorené nádoby na potraviny alebo kvapaliny.</li> </ul>	<ul style="list-style-type: none"> <li>Zvýšte teplotu.</li> <li>Zatvorte dvere/zásuvku.</li> <li>Neotvárajte dvere/zásuvku príliš často.</li> <li>Horúce jedlá nechajte vychladnúť na izbovú teplotu a jedlá a kvapaliny zakryte.</li> </ul>
Hromadenie vlhkosti na vonkajšom povrchu chladničky alebo medzi dverami/dverami a zásuvkou.	<ul style="list-style-type: none"> <li>Ovzdušie je príliš teplé a príliš vlhké.</li> <li>Dvere nie sú tesne zatvorené. Dochádza ku kondenzácii chladného vzduchu v spotrebiči a teplého vzduchu mimo neho.</li> </ul>	<ul style="list-style-type: none"> <li>Vo vlhkom podnebí je to normálne a zmení sa to po poklese vlhkosti.</li> <li>Dbajte na to, aby boli dvere/zásuvka tesne zatvorené.</li> </ul>
V mrazničke je silná vrstva ľadu a námrazy.	<ul style="list-style-type: none"> <li>Potraviny neboli správne zabalené.</li> <li>Netesne zatvorené dvere/zásuvka spotrebiča.</li> <li>Dvere/zásuvka boli otvorené príliš často alebo príliš dlho.</li> <li>Tesnenie dverí/zásuvky je znečistené, opotrebované, prasknuté alebo nevhodné.</li> <li>Niečo na vnútornej strane bráni správne zatvoreniu dverí/zásuvky.</li> </ul>	<ul style="list-style-type: none"> <li>Potraviny vždy správne zabalte.</li> <li>Zatvorte dvere/zásuvku.</li> <li>Neotvárajte dvere/zásuvku príliš často.</li> <li>Vyčistite tesnenie dverí/zásuvky alebo ich vymeňte za nové.</li> <li>Premiestnite police, priehradky na dverách alebo vnútorné zásobníky tak, aby sa dali dvere/zásuvka zatvoriť.</li> </ul>
Boky skrinky a lišty dverí sa zahrievajú.	<ul style="list-style-type: none"> <li>-</li> </ul>	<ul style="list-style-type: none"> <li>Je to normálne.</li> </ul>

Problém	Možná príčina	Možné riešenie
Spotrebič vydáva neobvyklé zvuky.	<ul style="list-style-type: none"> <li>Spotrebič nie je umiestnený na rovnom povrchu.</li> <li>Spotrebič sa dotýka nejakého predmetu v jeho okolí.</li> </ul>	<ul style="list-style-type: none"> <li>Nastavte nožičky a vyrovnejte spotrebič do vodorovnej polohy.</li> <li>Odstráňte predmety v okolí spotrebiča.</li> </ul>
Je počuť tichý zvuk podobný tečúcej vode.	<ul style="list-style-type: none"> <li>-</li> </ul>	<ul style="list-style-type: none"> <li>Je to normálne.</li> </ul>
Budete počuť pípanie alarmu.	<ul style="list-style-type: none"> <li>Dvere chladničky ostali otvorené.</li> </ul>	<ul style="list-style-type: none"> <li>Zatvorte dvere.</li> </ul>
Budete počuť slabé hučanie.	<ul style="list-style-type: none"> <li>Funguje systém proti kondenzácii.</li> </ul>	<ul style="list-style-type: none"> <li>To zabráňuje kondenzácii a je normálne.</li> </ul>
Nefunguje osvetlenie interiéru alebo chladiaci systém.	<ul style="list-style-type: none"> <li>Zástrčka nie je vsunutá do zásuvky.</li> <li>Porucha zdroja napájania.</li> <li>LED žiarovka nie je v poriadku.</li> </ul>	<ul style="list-style-type: none"> <li>Vsuňte zástrčku do sieťovej zásuvky.</li> <li>Skontrolujte elektrické napájanie v miestnosti. Kontaktujte miestnu elektrárenskú spoločnosť!</li> <li>Kontaktujte servis kvôli výmene žiarovky</li> </ul>
Z výtoku dávkovača vody vyteká alebo kvapká voda.	<ul style="list-style-type: none"> <li>Nádržka na vodu nie je správne nainštalovaná</li> <li>Ústie dávkovača vody nie je pevne priskrutkované k nádrži.</li> <li>Na výtoku vody chýba biely silikónový tesniaci krúžok.</li> </ul>	<ul style="list-style-type: none"> <li>Nasadte nádržku na vodu do dverí chladničky a uistite sa, že je úplne zatlačená do dverí.</li> <li>Ústie vody je pevne priskrutkované k nádrži na vodu.</li> <li>Pred namontovaním ústia na nádrž na vodu skontrolujte, či je na výtoku vody na strane nádrže biely kremíkový tesniaci krúžok.</li> </ul>

Problém	Možná príčina	Možné riešenie
Automatický výrobnik ľadu nevytvára ľad alebo produkuje malé množstvo ľadu.	<ul style="list-style-type: none"> <li>• Nepripájajte prírodnú hadicu vody k spotrebiču a otvorte prírodný ventil.</li> <li>• Hadica prívodu vody je zalomená.</li> <li>• Nedávno bolo vydané veľké množstvo ľadu.</li> <li>• Funkcia výrobníka ľadu nie je zapnutá.</li> <li>• Dvere spotrebiča otvárate často.</li> <li>• Dvere spotrebiča nie sú úplne zatvorené.</li> </ul>	<ul style="list-style-type: none"> <li>• Pripojte prírodnú hadicu vody k spotrebiču a úplne otvorte prírodný ventil.</li> <li>• Vyrovnajte prírodnú hadicu vody.</li> <li>• Výroba väčšieho množstva ľadu v automatickom výrobníku ľadu trvá približne 24 hodín. Počkajte.</li> <li>• Zapnite funkciu „Ice on/off“.</li> <li>• Ak často otvárate dvere spotrebiča, uniká studený vzduch, čím sa znižuje rýchlosť tvorby ľadu. Dvere spotrebiča neotvárajte a nezatvárajte často.</li> <li>• Dvere spotrebiča úplne zatvorte.</li> </ul>
Ľad sa nevydáva.	<ul style="list-style-type: none"> <li>• Funkcia Cubed alebo Crushed nie je aktívna.</li> <li>• Zablokovala sa cesta k ľadu.</li> </ul>	<ul style="list-style-type: none"> <li>• Na ovládacom paneli vyberte striedavo režimy pre kocky ľadu a drvený ľad na dávkovanie ľadu.</li> <li>• Skontrolujte ľad a pravidelne čistite cestu pre ľad.</li> </ul>
Z dávkovača nevyteká voda.	<ul style="list-style-type: none"> <li>• Prírodný ventil môže byť zatvorený.</li> <li>• Môže byť prázdna nádržka dávkovača vody.</li> <li>• Hadica prívodu vody je zalomená.</li> <li>• Používate nefiltrovanú vodu.</li> <li>• Zanesený vodný filter alebo filter nie je nainštalovaný.</li> <li>• Voda v nádrži je zmrazená, pretože ovládače sú nastavené na príliš nízku teplotu.</li> </ul>	<ul style="list-style-type: none"> <li>• Otvorte ventil prívodu vody.</li> <li>• Naplňte nádrž dávkovača vody.</li> <li>• Vyrovnajte prírodnú hadicu vody.</li> <li>• Vodný filter vopred vymeňte.</li> <li>• Vymeňte vodný filter.</li> <li>• Nastavte ovládače chladničky na vyššie teploty a počkajte 24 hodín. Ak sa voda nezačne vydávať ani po 24 hodinách, zavolajte servis.</li> </ul>
Z dávkovača uniká voda.	<ul style="list-style-type: none"> <li>• V systéme potrubia vody môže byť vzduch, čo spôsobuje odkvapkávanie vody po vydaní.</li> </ul>	<ul style="list-style-type: none"> <li>• Zapnite výdaj vody aspoň na 3 minúty, aby ste odstránili vzduch zo systému.</li> </ul>
Voda chutí divne.	<ul style="list-style-type: none"> <li>• Čistenú alebo studenú vodu ste dlhšie nepoužívali.</li> <li>• Používa sa filter, ktorého platnosť expirovala.</li> </ul>	<ul style="list-style-type: none"> <li>• Aktivujte výdaj vody aspoň na 3 minúty.</li> <li>• Vymeňte vodný filter.</li> </ul>



Ak chcete kontaktovať technickú pomoc, navštívte našu webovú stránku:

<https://corporate.haier-europe.com/en/>

V sekcii „webová stránka“ vyberte značku svojho výrobku a svoju krajinu. Stránka vás presmeruje na konkrétnu webovú stránku, kde nájdete telefónne číslo a formulár na kontaktovanie technickej pomoci.

### **Prerušenie elektrického napájania**

V prípade výpadku elektrického prúdu by mali potraviny zostať bezpečne vychladené približne 5 hodín. V prípade dlhšieho výpadku elektrického napájania, najmä v lete, postupujte podľa nasledujúcich pokynov:

- ▶ Dvere/zásuvku otvárajte čo najmenej.
- ▶ Počas prerušenia napájania nekladajte do spotrebiča ďalšie potraviny.
- ▶ Ak vám je výpadok prúdu oznámený vopred a predpokladaná doba výpadku presahuje 5 hodín, vyrobte ľad a vložte ho do zásobníka v hornej časti chladničky.
- ▶ Ihneď po prerušení musíte potraviny skontrolovať.
- ▶ V dôsledku zvýšenia teploty v chladničke počas výpadku elektrického prúdu alebo inej poruchy dôjde k skráteniu trvanlivosti potravín a tiež sa zníži ich kvalita. Potraviny, ktoré sa rozmrazili, by ste mali buď rýchlo skonzumovať alebo uvariť a znovu zmraziť (ak je to vhodné), aby sa predišlo zdravotným rizikám.

### **Funkcia pamäte pri prerušení napájania**

Po obnovení napájania spotrebič pokračuje v nastaveniach, ktoré boli nastavené pred výpadkom prúdu.

## Vybalenie



### VAROVANIE!

- ▶ Spotrebič je ťažký. Musia s ním vždy manipulovať dve osoby.
- ▶ Všetky obalové materiály udržiajte mimo dosahu detí a zlikvidujte ich spôsobom, ktorý je šetrný k životnému prostrediu.
- ▶ Vyberte spotrebič z obalu.
- ▶ Odstráňte všetok obalový materiál.

## Podmienky prostredia

Teplota v miestnosti musí byť vždy medzi 1 °C až 43 °C, pretože môže mať vplyv na teplotu vo vnútri spotrebiča a na jeho spotrebu energie. Spotrebič neinštalujte v blízkosti iných spotrebičov vyžarujúcich teplo (rúry, chladničky) bez izolácie.

## Požiadavky na priestor

Požadovaný priestor pri otvorení dverí:

W1 = 1217 mm

W2 = 1528 mm

D1 = 629 mm

D2 = 1110 mm

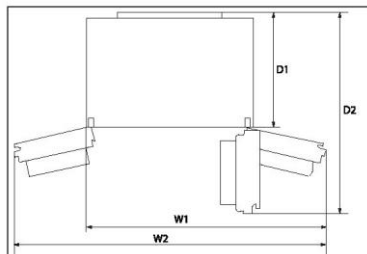

## Požiadavky na ventiláciu

Na dosiahnutie dostatočnej ventilácie spotrebiča z bezpečnostných dôvodov je potrebné dodržiavať požiadavky pre správne vetranie.

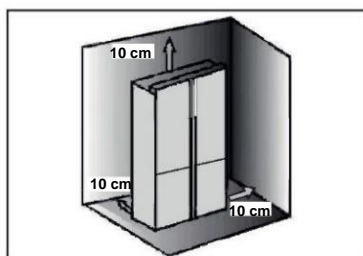

## Vyrovnanie spotrebiča

Spotrebič musí byť umiestnený na rovnom a pevnom povrchu.

1. Nakloňte chladničku mierne dozadu.
2. Nastavte nožičky na požadovanú úroveň.

Uistite sa, že vzdialenosť od steny na strane závesu je aspoň 10 cm, aby sa dali dvere správne otvoriť.

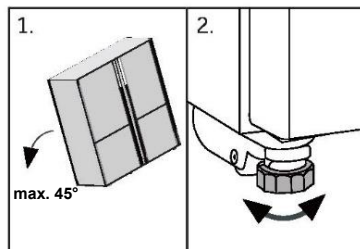

### Poznámka:

Pre samostatne stojaci spotrebič: tento chladiaci spotrebič nie je určený na použitie ako zabudovaný spotrebič.

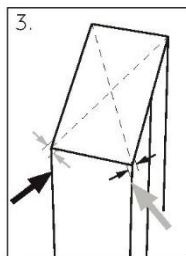

3. Stabilitu môžete skontrolovať striedavým potlačením v smere uhlopriečky. Spotrebič sa môže mierne vykloniť v oboch smeroch. V opačnom prípade môže dôjsť k zdeformovaniu rámu, výsledkom čoho môže byť aj nedostatočné tesnenie dverí. Mierne naklonenia dozadu uľahčuje zatváranie dverí.

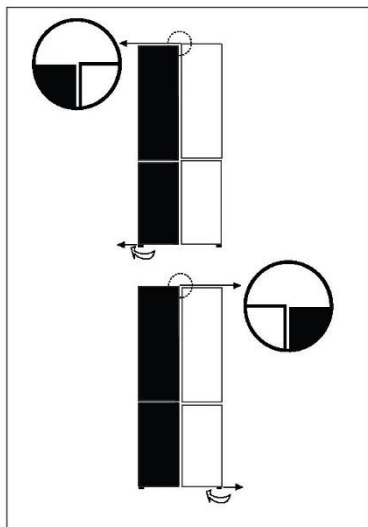

### Jemné doladenie dverí

Ak sa dvere nenachádzajú v jednej úrovni, tento nesúlad možno odstrániť nasledovným spôsobom:

#### Použitie nastaviteľných nožičiek

Otočením nastaviteľnej nožičky v smere šípky sa nožička zdvíha alebo znižuje.

V prípade potreby kontaktujte popredajný servis.



### Poznámka:

Pri budúcom používaní dverí chladničky sa môže vyskytnúť nezarovnanie dverí v dôsledku hmotnosti uložených potravín. Potom nastavte podľa vyššie uvedených metód.

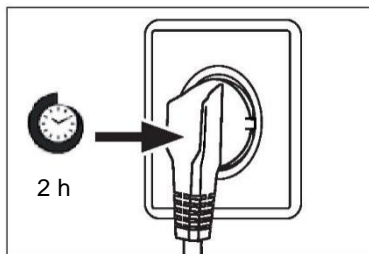

## Čakacia doba

V puzdre kompresora sa nachádza bezúdržbový mazací olej. Pri nakláňaní spotrebiča počas prevozu sa tento olej môže dostať cez uzatvorený systém rúrok. Pred pripojením spotrebiča ku zdroju napájania musíte počkať aspoň 2 hodiny, aby olej stiekol späť do puzdra.

## Elektrické pripojenie

### Pred každým pripojením skontrolujte, či:

- ▶ napájanie, zásuvka a istenie zodpovedajú typovému štítku.
- ▶ je sieťová zásuvka uzemnená a nie je pripojený žiadny adaptér s viacerými zásuvkami ani predlžovací kábel.
- ▶ sa zástrčka a zásuvka presne zhodujú.

Zástrčku pripojte k správne nainštalovanej domácej zásuvke.



## VAROVANIE!

Poškodený napájací kábel musia vymeniť v zákazníckom servise, aby sa zabránilo nebezpečenstvu (pozrite záručný list).

## Modely Ice and Water a Automatic Ice

- ▶ Chladničku Ice and Water a Automatic Ice musí nainštalovať kvalifikovaný inštalatér alebo vyškolený servisný technik spoločnosti Haier, pretože nesprávne inštalovanie môže viesť k úniku vody.
- ▶ Spoločnosť Haier nepreberá zodpovednosť za škody (vrátane poškodenia vodou) spôsobené chybnou inštaláciou alebo inštaláciou spotrebičov.



### Poznámka:

Pred prvým použitím vyberte poličky na dverách z polohy A a namontujte ich do polohy B.

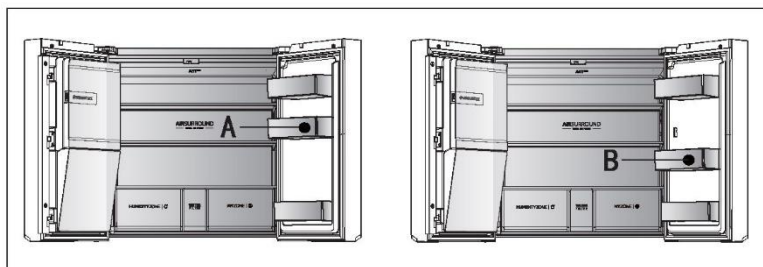
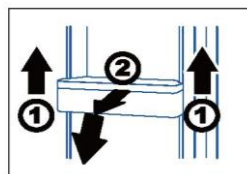

- ▶ Držte predný okraj poličiek jednou rukou a poklepávajte po nich striedavo v smere šípky 1 druhou rukou. Po vysunutí poličiek z dverí ich otáčajte dopredu a nadol v smere šípky 2, aby ste ho vybrali a mohli nasadiť do polohy B.



### VAROVANIE!

- ▶ Pripojte len k prívodu pitnej vody. Vodný filter iba filtruje nečistoty vo vode a zaisťuje čistotu a hygienu ľadu. Nedokáže vodu sterilizovať ani zničiť choroboplodné zárodky alebo iné škodlivé látky.
- ▶ Príliš vysoký tlak vody v hadici môže poškodiť spotrebič. Ak tlak vody v hadici presiahne 0,6 MPa, nainštalujte redukčný ventil.
- ▶ Pred pripojením skontrolujte, či je voda čistá a číra.

Špecifikácie výrobku podľa nariadenia EÚ č. 2019/2016

Značka	Haier	Haier
Názov/identifikačný kód modelu	HCR7918EIMP HCR7918EIMB HCR7918EIMP(UK)	HCR7918ENMP
Kategória modelu	Chladnička s mrazničkou	Chladnička s mrazničkou
Trieda energetickej účinnosti	E	E
Ročná spotreba energie (kWh/rok)(1)	357	-
Celkový objem (l)	601	-
Objem chladničky (l)	323	-
Objem mrazničky (l)	131	-
Objem priestoru s premenlivou teplotou (l)	135	-
Priestor bez označenia hviezdikami (l)	12	-
Počet hviezdíčiek		
Teplota ďalších priestorov > 14 °C	Neuplatňuje sa	Neuplatňuje sa
System bez námrazy Frost-free	Áno	Áno
Kapacita zmrazovania (kg/24 h)	6	6
Klimatická trieda (2)	SN-N-ST	SN-N-ST
Trieda emisie hluku a emisie hluku prenášané vzduchom (db(A) re 1pW)	C(38)	C(38)
Čas nábehu teploty (h)	9	9
Kapacita výroby ľadu	1,4 kg/24 h	-
Typ spotrebiča	voľne stojaci	voľne stojaci
Iné	S výrobníkom ľadu vo dverách	-

Vysvetlenie:

- Áno, odporúčané

(1) Na základe výsledkov skúšky zhody noriem počas 24 hodín. Skutočná spotreba závisí od použitia a umiestnenia spotrebiča.

(2) Klimatická trieda SN: Tento spotrebič je určený na použitie pri teplote okolia v rozsahu + 10 °C až +32 °C.

Klimatická trieda N: Tento spotrebič je určený na použitie pri teplote okolia v rozsahu + 16°C až +32°C

Klimatická trieda ST: Tento spotrebič je určený na použitie pri teplote okolia v rozsahu + 16 °C až +38 °C.

Klimatická trieda T: Tento spotrebič je určený na použitie pri teplote okolia v rozsahu + 16°C až +43°C

### Doplňujúce technické údaje

Napätie/Frekvencia	220-240 V ~ / 50 Hz
Vstupný prúd (A)	2 (H`CR7918EIMP/HCR7918EIMB/HCR7918EIMP(UK)) 1,8 (HCR7918ENMP)
Hlavná poistka (A)	16
Chladiace médium	R600a
Rozmery (V/Š/H v mm)	1775/908/750

Odporúčame vám náš zákaznícky servis Haier a použitie originálnych náhradných dielov. Ak máte problém so svojim spotrebičom, najskôr si pozrite časť RIEŠENIE PROBLÉMOV.

Ak tam nenájdete riešenie, kontaktujte

- ▶ svojho miestneho predajcu alebo
- ▶ naše európske stredisko European Call Service-Center (pozri nižšie uvedené telefónne čísla) alebo
- ▶ oblasť Service & Support na stránke [www.haier.com](http://www.haier.com), kde môžete požiadať o servis
- ▶ a nájsť odpovede na najčastejšie otázky.

Ak chcete kontaktovať náš servis, uistite sa, že máte k dispozícii nasledujúce údaje. Informácie nájdete na typovom štítku.

Model \_\_\_\_\_

Sériové č. \_\_\_\_\_

V prípade záruky skontrolujte aj záručný list dodaný s výrobkom.

## European Call Service-Center

Krajina*	Telefónne číslo	Náklady
<b>Haier Italy (IT)</b>	199 100 912	
<b>Haier Spain (ES)</b>	902 509 123	
<b>Haier Germany (DE)</b>	0180 5 39 39 99	<ul style="list-style-type: none"><li>• 14 centov/min. pevná linka</li><li>• max. 42 centov/min. mobil</li></ul>
<b>Haier Austria (AT)</b>	0820 001 205	<ul style="list-style-type: none"><li>• 14,53 centov/min. pevná linka</li><li>• max. 20 centov/min. všetky ostatné</li></ul>
<b>Haier United Kingdom (UK)</b>	0333 003 8122	
<b>Haier France (FR)</b>	0980 406 409	



\* Ďalšie krajiny nájdete na stránke [www.haier.com](http://www.haier.com)

Haier Europe Trading S.r.l

Pobočka UK

Westgate House, Westgate, Ealing

London, W5 1YY

\*Trvanie záruky na chladiaci spotrebič:

Minimálna záruka je: 2 roky pre krajiny EÚ, 3 roky pre Turecko, 1 rok pre Spojené kráľovstvo, 1 rok pre Rusko, 3 roky pre Švédsko, 2 roky pre Srbsko, 5 rokov pre Nórsko, 1 rok pre Maroko, 6 mesiacov pre Alžírsko, Tunisko nevyžaduje žiadnu zákonnú záruku.

\*Obdobie poskytovania náhradných dielov na opravu spotrebiča:

Termostaty, snímače teploty, dosky plošných spojov a svetelné zdroje sú k dispozícii minimálne sedem rokov po uvedení poslednej jednotky modelu na trh.

Kľučky, závesy dverí, podnosy a koše minimálne na obdobie siedmich rokov a tesnenia dverí na minimálne 10 rokov po uvedení poslednej jednotky modelu na trh.

\*Ďalšie informácie o výrobku nájdete na stránkach <https://eprel.ec.europa.eu/> alebo si oskenujte QR kód na štítku s údajmi o elektrickej spotrebe spotrebiča.

2022 Version A

**Haier**



0060533033



# Gebruikershandleiding

Koelvriescombinatie

HCR7918EIMP

HCR7918EIMB

HCR7918EIMP(UK)

HCR7918ENMP

NL

**Haier**

## Bedankt voor de aankoop van dit Haier-product.

Lees deze instructies zorgvuldig door voordat u dit apparaat gebruikt. De instructies bevatten belangrijke informatie die u helpt het beste uit het apparaat te halen en veilige en correcte installatie, gebruik en onderhoud te waarborgen.

Bewaar deze handleiding op een handige plaats zodat u hem altijd kunt raadplegen voor een veilig en correct gebruik van het apparaat.

Als u het apparaat verkoopt, weggeeft of achterlaat wanneer u verhuist, zorg er dan voor dat u deze handleiding ook overdraagt, zodat de nieuwe eigenaar het apparaat en de veiligheidswaarschuwingen kan leren kennen.

### Legenda



#### Waarschuwing – Belangrijke veiligheidsinformatie



Algemene informatie en tips



Milieu-informatie

### Verwijdering



Help het milieu en de menselijke gezondheid te beschermen. Doe de verpakking in de daarvoor bestemde containers om deze te recyclen. Help het afval van elektrische en elektronische apparaten te recyclen. Gooi apparaten met dit symbool niet weg bij het huisvuil. Lever het product in bij uw plaatselijke recyclingfaciliteit of neem contact op met uw gemeentekantoor.



## WAARSCHUWING!

### Gevaar voor letsel of verstikking!

Koelmiddelen en gassen moeten professioneel worden verwijderd. Controleer of de leidingen van het koelmiddelcircuit niet zijn beschadigd voordat ze op de juiste manier worden afgevoerd. Haal de stekker van het apparaat uit het stopcontact. Knip het netsnoer af en gooi het weg. Verwijder de bakken en laden en de deurvergrendeling en -afdichtingen, om te voorkomen dat kinderen en huisdieren in het apparaat worden opgesloten.

Veiligheidsinformatie.....	4
Productbeschrijving.....	10
Bedieningspaneel.....	11
Gebruik.....	14
Apparatuur.....	31
Onderhoud en reiniging.....	35
Problemen oplossen.....	36
Installatie.....	42
Technische gegevens.....	46
Klantenservice.....	48

## Accessoires

Controleer de accessoires en literatuur in overeenstemming met deze lijst:

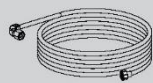

\*Waterpijp

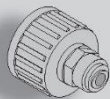

\*Wateraansluiting



Energielabel



Garantiekaart



Gebruikershandleiding  
'OK'-sticker Gebruikers-  
handleiding

\*Opmerking: Alleen voor model HCR7918EIMP/HCR7918EIMB/HCR7918EIMP(UK)

Lees voordat u het apparaat voor het eerst inschakelt de volgende veiligheidstips:



## WAARSCHUWING!

### Vóór het eerste gebruik

- ▶ Controleer of er geen transportschade is.
- ▶ Verwijder alle verpakkingsmaterialen en houd ze buiten het bereik van kinderen.
- ▶ Wacht ten minste twee uur voordat u het apparaat installeert, om er zeker van te zijn dat het koelmiddelcircuit volledig werkt.
- ▶ Verplaats het apparaat altijd met ten minste twee personen, het is namelijk zwaar.

### Installatie

- ▶ Het apparaat moet op een goed geventileerde plaats worden geplaatst. Zorg voor een ruimte van ten minste 10 cm boven en rond het apparaat.
- ▶ Plaats het apparaat nooit in een vochtige ruimte of op een plaats waar het met water kan worden bespat. Reinig en droog waterspatten en vlekken met een zachte, schone doek.
- ▶ Installeer het apparaat niet in direct zonlicht of in de buurt van warmtebronnen (bijv. kachels, verwarmingstoestellen).
- ▶ Installeer het apparaat waterpas op een plaats die geschikt is voor de grootte en het gebruik ervan.
- ▶ **WAARSCHUWING:** Zorg ervoor dat de ventilatieopeningen in het apparaat of in de ingebouwde constructie open blijven.
- ▶ Controleer of de elektrische informatie op het typeplaatje overeenkomt met de stroomvoorziening. Als dat niet het geval is, neem dan contact op met een elektricien.
- ▶ Het apparaat wordt gebruikt met een voeding van 220-240 VAC/50 Hz. Abnormale spanningsschommelingen kunnen ertoe leiden dat het apparaat niet start of dat de temperatuurregeling of de compressor beschadigd raakt of dat er tijdens het gebruik een abnormaal geluid optreedt. In dat geval moet er een automatische regelaar worden gemonteerd.
- ▶ Gebruik geen stekkerdozen en verlengkabels.
- ▶ **WAARSCHUWING:** Plaats niet meerdere draagbare stopcontacten of draagbare voedingen op de achterkant van het apparaat.
- ▶ **WAARSCHUWING:** Zorg er bij het neerzetten van het apparaat voor dat het netsnoer niet bekneld of beschadigd raakt.
- ▶ Ga niet op de stroomkabel staan.
- ▶ Gebruik een apart geaard stopcontact voor de stroomvoorziening, dat gemakkelijk toegankelijk is. Het apparaat moet geaard zijn.



## WAARSCHUWING!

- ▶ **Alleen voor Groot-Brittannië:** Het netsnoer van het apparaat is voorzien van een 3-aderige (geaarde) stekker die past op een standaard 3-aderig (geaard) stopcontact. De derde pin (aarding) mag nooit worden afgesneden of gedemonteerd. Nadat het apparaat is geïnstalleerd, moet de stekker bereikbaar zijn.
- ▶ **WAARSCHUWING:** Beschadig het koelcircuit niet.
- Dagelijks gebruik**
- ▶ Dit apparaat mag worden gebruikt door kinderen vanaf 8 jaar en door personen met verminderde lichamelijke, zintuiglijke of geestelijke vermogens of met een gebrek aan kennis en ervaring, mits zij onder toezicht worden gehouden of instructies hebben gekregen om het apparaat veilig te kunnen gebruiken en de gevaren begrijpen die ermee gepaard gaan.
- ▶ Kinderen mogen niet met het apparaat spelen.
- ▶ Kinderen van 3 tot 8 jaar mogen wel koelapparatuur inladen en uitladen, maar niet reinigen en installeren.
- ▶ Houd kinderen onder de 3 jaar uit de buurt van het apparaat, tenzij ze voortdurend onder toezicht staan.
- ▶ Het schoonmaken en het onderhoud mag niet door kinderen worden uitgevoerd als er geen toezicht is.
- ▶ Het apparaat moet zo worden geplaatst dat de stekker bereikbaar is.
- ▶ Als er koolgas of ander brandbaar gas in de buurt van het apparaat lekt, moet u het ventiel van het lekkende gas sluiten, de deuren en ramen openen en mag u de stekker van de koelvriescombinatie of een ander apparaat niet uit het stopcontact halen.
- ▶ Let op, het apparaat is ingesteld om te werken bij het specifieke omgevingstemperatuurbereik van 10 tot 38°C. Het apparaat kan gedurende lange tijd bij een temperatuur boven of onder het aangegeven bereik niet goed werken.
- ▶ Plaats geen onstabiele voorwerpen (zware voorwerpen, containers gevuld met water) boven op de koelvriescombinatie, om persoonlijk letsel door vallen of elektrische schokken door contact met water te voorkomen.
- ▶ Trek niet aan de deurschappen. De deur kan scheefgetrokken worden, het flessenrek kan eruit worden getrokken, of het apparaat kan omvallen.
- ▶ Open en sluit de deur alleen met de handgrepen. De ruimte tussen de deur en de kast is zeer smal. Steek uw handen niet in deze ruimtes, om te voorkomen dat uw vingers bekneld raken. Open of sluit



## WAARSCHUWING!

de deuren van de koelvriescombinatie alleen als er geen kinderen zijn die zich binnen het bewegingsbereik van de deur bevinden.

- ▶ Volg de volgende instructies om besmetting van voedsel te voorkomen:
- ▶ - Het langere tijd open houden van de deur kan leiden tot een aanzienlijke verhoging van de temperatuur in de compartimenten van het apparaat.
- ▶ - Reinig oppervlakken die in contact kunnen komen met voedsel en toegankelijke afvoersystemen regelmatig.
- ▶ - Maak waterreservoirs schoon als ze 48 uur niet zijn gebruikt; spoel het watersysteem dat is aangesloten op een watertoevoer als er gedurende 5 dagen geen water is getapt.
- ▶ - Bewaar rauw vlees en rauwe vis in geschikte bakken in de koelkast, zodat ze niet in contact komen met ander voedsel of daarop druppen.
- ▶ - Vriezercompartimenten met twee sterren zijn geschikt voor het bewaren van diepgevroren levensmiddelen, het bewaren of maken van ijs en het maken van ijsblokjes.
- ▶ - Compartimenten met één ster, twee sterren en drie sterren zijn niet geschikt voor het invriezen van vers voedsel.
- ▶ - Als het koelapparaat langere tijd leeg wordt gelaten, moet u het uitschakelen, ontdooien, reinigen en drogen en de deur openzetten om te voorkomen dat er zich in het apparaat schimmel ontwikkelt.
- ▶ Bewaar bier en dranken of andere vloeistoffen in flessen of blikjes (met uitzondering van sterke drank), met name koolzuurhoudende dranken, nooit in de vriezer, omdat deze tijdens het invriezen barsten.
- ▶ Sla geen explosieve stoffen, zoals spuitbussen met een brandbaar drijfgas, op in dit apparaat.
- ▶ Bewaar geen geneesmiddelen, bacteriën of chemische middelen in het apparaat. Dit is een huishoudelijk apparaat. Het wordt niet aanbevolen om materialen op te slaan die strikte temperaturen vereisen.
- ▶ Controleer de staat van het voedsel als er sprake van opwarming is geweest in de vriezer.
- ▶ Stel de temperatuur in het koelkastgedeelte niet onnodig laag in. Bij een hoge instelling kunnen temperaturen onder nul optreden. Let op: Flessen kunnen barsten
- ▶ Raak geen bevroren producten aan met natte handen (draag handschoenen). Eet vooral ijsjes niet onmiddellijk na verwijdering uit het vriezergedeelte op. Er bestaat het risico op bevroering of vriesblaren. Eerste hulp: houd onmiddellijk onder de koude kraan. Niet lostrekken!
- ▶ Raak het binnenoppervlak van het vriezergedeelte niet aan wanneer het in werking is, vooral niet met natte handen, omdat uw handen aan het oppervlak vast kunnen vriezen.



**WAARSCHUWING!**

- ▶ Haal de stekker van het apparaat uit het stopcontact wanneer er een stroomonderbreking optreedt of voordat u het schoonmaakt. Laat het apparaat minstens 7 minuten rusten voordat u het opnieuw opstart, omdat vaak starten de compressor kan beschadigen.
  - ▶ **WAARSCHUWING:** Gebruik geen elektrische apparaten in de bewaarruimten voor levensmiddelen van het apparaat, tenzij deze van het type zijn dat door de fabrikant wordt aanbevolen.
- Onderhoud/reiniging**
- ▶ Zorg ervoor dat kinderen onder toezicht staan als ze schoonmaak en onderhoud uitvoeren.
  - ▶ Haal de stekker van het apparaat uit het stopcontact voordat u routineonderhoud uitvoert. Laat het apparaat minstens 5 minuten rusten voordat u het opnieuw opstart, omdat vaak starten de compressor kan beschadigen.
  - ▶ Houd de stekker vast, niet het snoer, wanneer u de stekker uit het stopcontact haalt.
  - ▶ Reinig het apparaat niet met harde borstels, draadborstels, waspoeder, benzine, amylacetaat, aceton en soortgelijke organische oplossingen, zure of alkalische oplossingen. Reinig het apparaat met een speciaal reinigingsmiddel voor koelkasten/vriezers om schade te voorkomen. U kunt eventueel ook een oplossing van warm water en zuiveringszout gebruiken – ongeveer een eetlepel zuiveringszout per liter water. Spoel grondig af met water en veeg droog. Gebruik geen schoonmaakpoeder of andere schurende middelen. Was verwijderbare onderdelen niet in een vaatwasser.
  - ▶ Schraap vorst en ijs niet af met scherpe voorwerpen. Gebruik geen sprays, elektrische verwarmingstoestellen zoals haardrogers, stoomreinigers of andere warmtebronnen om schade aan de kunststof onderdelen te voorkomen.
  - ▶ **WAARSCHUWING:** Gebruik geen mechanische apparaten of andere middelen om het ontdooien te versnellen, behalve als deze door de fabrikant worden aanbevolen.
  - ▶ Als het netsnoer beschadigd is, moet het worden vervangen door de fabrikant, diens servicevertegenwoordiger of vergelijkbaar gekwalificeerde personen om gevaar te voorkomen.
  - ▶ Probeer het apparaat niet zelf te repareren, te demonteren of te wijzigen. In geval van reparatie kunt u contact opnemen met onze klantenservice.
  - ▶ Als de lampen zijn beschadigd, moeten deze worden vervangen door de fabrikant, diens servicevertegenwoordiger of vergelijkbaar gekwalificeerde personen om gevaar te voorkomen.



## WAARSCHUWING!

- ▶ Verwijder het stof aan de achterkant van het toestel ten minste eenmaal per jaar om brandgevaar en een verhoogd energieverbruik te voorkomen.
- ▶ Spuit niet op het apparaat en spoel het niet af tijdens het reinigen.
- ▶ Gebruik geen waterstraal of stoom om het apparaat schoon te maken.
- ▶ Reinig de koude glazen planken of deuren niet met heet water. Door plotselinge temperatuurveranderingen kan het glas breken.
- ▶ Als u het apparaat voor langere tijd buiten gebruik laat, laat het dan open staan om te voorkomen dat er binnenin onaangename geuren ontstaan.

## Informatie over koelgas WAARSCHUWING!



## WAARSCHUWING!

Het apparaat bevat het brandbare koelmiddel ISOBUTAAN (R600a). Controleer of het koelcircuit tijdens transport of installatie niet is beschadigd. Lekkend koelmiddel kan oogletsel veroorzaken of ontbranden. Als er schade is opgetreden, weghouden van open vuurbronnen, de kamer grondig ventileren, de stekker van het apparaat of enig ander apparaat **niet** in het stopcontact steken of eruit halen. Informeer de klantenservice.

Als de ogen in contact komen met het koelmiddel, spoel het dan onmiddellijk onder stromend water af en bel onmiddellijk de oogspecialist.

**WAARSCHUWING:** Het koelsysteem staat onder hoge druk. Wijzig er niets aan. Aangezien er brandbare koelmiddelen worden gebruikt, moet u het apparaat volgens de aanwijzingen installeren, verplaatsen en onderhouden en moet u contact opnemen met de professionele vertegenwoordiger of onze klantenservice om het apparaat te verwijderen.



## WAARSCHUWING!

Let op de volgende waarschuwing voor koelkasten met ijswaterfunctie:  
Voor apparaten die niet zijn bedoeld om op de waterleiding te worden aangesloten:

**WAARSCHUWING:** Vul alleen met drinkwater.

Voor apparaten die zijn bedoeld om op de waterleiding te worden aangesloten:

**WAARSCHUWING:** Alleen aansluiting op de drinkwatervoorziening.

Raadpleeg de gebruikershandleiding als u het watersysteem wilt reinigen. Mocht u vragen hebben, neem dan contact op met de klantenservice.

## Beoogd gebruik

Dit apparaat is bedoeld voor het koelen en invriezen van voedsel. Het is uitsluitend ontworpen voor gebruik in huishoudelijke en soortgelijke toepassingen, zoals personeelskeukens in winkels, kantoren en andere werkomgevingen; op boerderijen en door gasten in hotels, motels en andere woonomgevingen, maar ook in bed-and-breakfasts en bij cateringbedrijven. Het is niet bedoeld voor commercieel of industrieel gebruik. Wijzigingen of aanpassingen aan het apparaat zijn niet toegestaan. Onbedoeld gebruik kan risico's en verlies van garantieclaims veroorzaken.

## Normen en richtlijnen **CE** en **UKCA**

Dit product voldoet aan de eisen van alle toepasselijke EG-richtlijnen met de bijbehorende geharmoniseerde normen en normen van het VK die voorzien in een CE- en UKCA-markering.



### VOORZICHTIG!

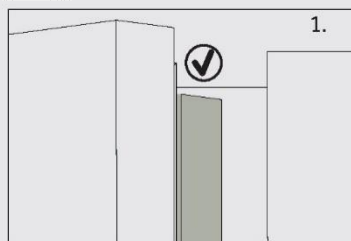

Bij het sluiten van de deur moet de verticale deurstrip op de linkerdeur naar binnen gebogen zijn (1).

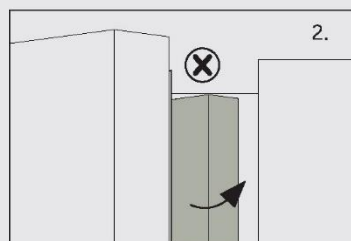

Als u de linkerdeur probeert te sluiten en de verticale deurstrip is niet gebogen (2), dan moet u hem eerst buigen, anders raakt de deurstrip de bevestigingsas of de rechterdeur. Hierdoor zal er schade aan de deurstrip of lekkage optreden.

In het frame zit een verwarmingsdraad. De temperatuur van het oppervlak zal wat stijgen, wat normaal is en de werking van het apparaat niet beïnvloedt.

## Let op

Door technische wijzigingen en verschillende modellen kunnen sommige afbeeldingen in deze handleiding afwijken van uw model.

### Model (HCR7918EIMP/HCR7918EIMB/HCR7918EIMP(UK)) (Met ijsmaker in de deur)

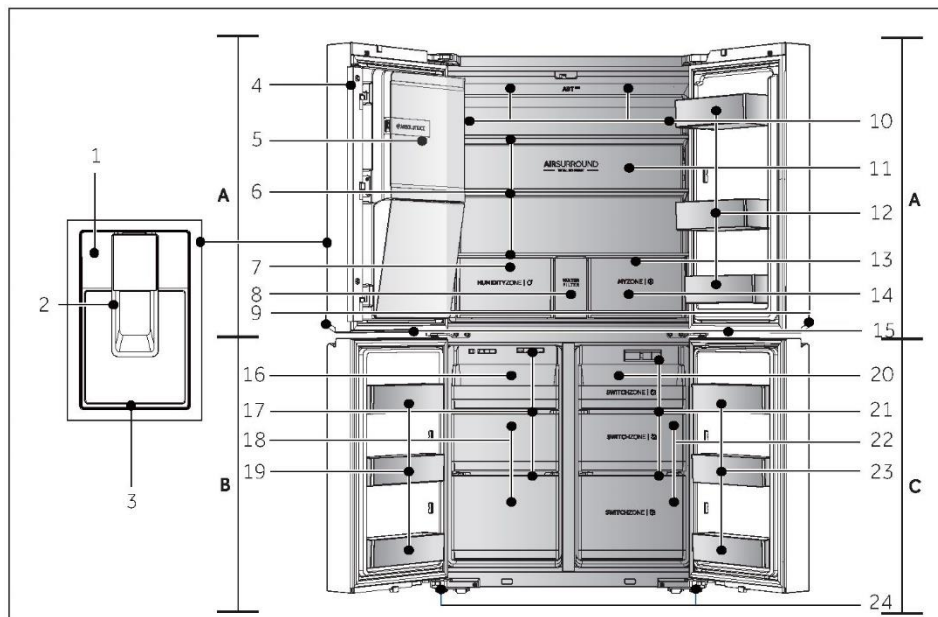

#### A: Koelkastgedeelte

- 1 Bedieningspaneel
- 2 Dispenserplaat
- 3 Druppelbak
- 4 Verticale balk
- 5 Automatische ijsmaker
- 6 Glazen planken
- 7 Humidity zone-lade
- 8 Deksel waterfilter
- 9 Handgriep
- 10 Luchtkanaal en sensor (achter paneel)
- 11 Achterwandverlichting
- 12 Fleshouder/Deurrek
- 13 Luchtkanaal (achter lades)

- 14 My Zone-lade
- 15 Lamp vriezer/Switch Zone

#### B: Vriergedeelte

- 16 Schuifplateau
- 17 Luchtkanaal
- 18 Vriezerlades
- 19 Fleshouder

#### C: Switch Zone-gedeelte

- 20 Schuifplateau
- 21 Luchtkanaal
- 22 Switch Zone-lades
- 23 Fleshouder
- 24 Verstelbare pootjes

## Bedieningspaneel (HCR7918EIMP/HCR7918EIMB/HCR7918EIMP(UK))

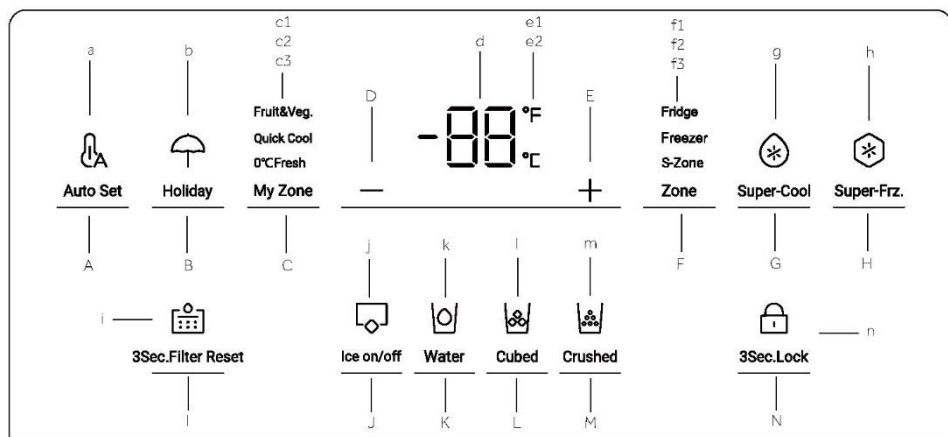
**Toetsen:**

- A Keuzetoets Auto Set-modus
- B Keuzetoets Holiday-modus
- C Keuzetoets My Zone-lade
- D Temperatuurinsteltoets '-'
- E Temperatuurinsteltoets '+'
- F Keuzetoets zone
- G Keuzetoets Super-Cool
- H Keuzetoets Super-Freeze
- I Keuzetoets Filter Reset-functie
- J Keuzetoets IJsmakermodus
- K Keuzetoets Waterinlaatfunctie
- L Keuzetoets IJsblokjesfunctie
- M Keuzetoets IJsschilferfunctie
- N Keuzetoets Paneelvergrendeling

**Indicatoren:**

- a Auto Set-modus
- b Holiday-modus
- c1 Fruit & Vegetable-modus
- c2 Quick Cool-modus
- c3 0°C Fresh-modus
- d Temperatuurweergave
- e1 Graden Fahrenheit
- e2 Graden Celsius
- f1 Koelkastindicator
- f2 Vriezerindicator
- f3 S-Zone-indicator
- g Super-Cool-functie
- h Super-Freeze-functie
- i Filter Reset-functie
- j IJsmakermodus
- k Waterinlaatfunctie
- l IJsblokjesfunctie
- m IJsschilferfunctie
- n Paneelvergrendeling

## Let op

Door technische wijzigingen en verschillende modellen kunnen sommige afbeeldingen in deze handleiding afwijken van uw model.

### Model (HCR7918ENMP) (Zonder ijsmaker in de deur)

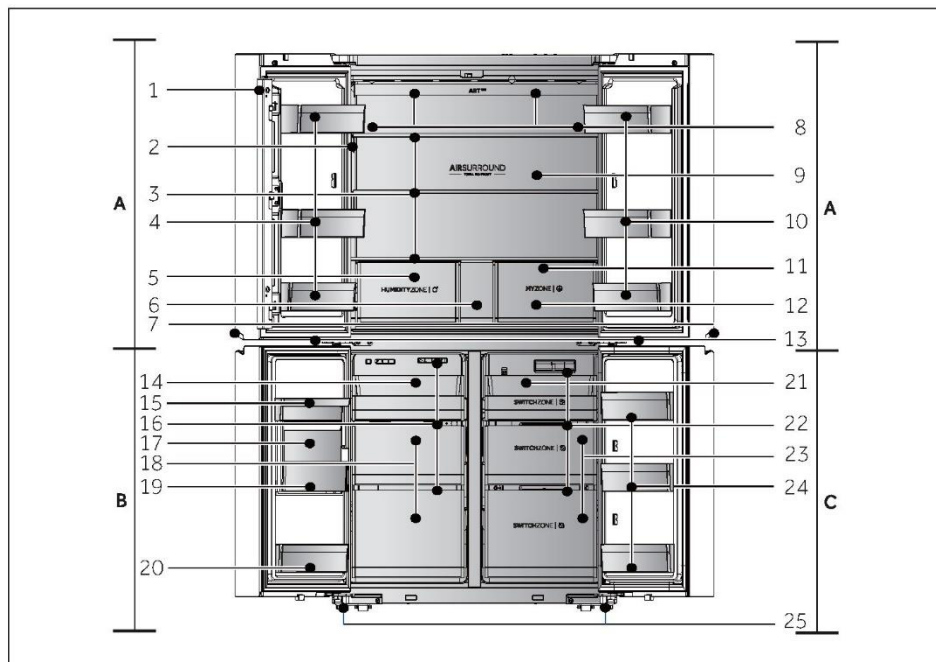

#### A: Koelkastgedeelte

- 1 Verticale balk
- 2 Bedieningspaneel
- 3 Glazen planken
- 4 Fleshouder/Deurrek
- 5 Humidity zone-lade
- 6 Opberglade
- 7 Handgriep
- 8 Luchtkanaal en sensor (achter paneel)
- 9 Achterwandverlichting
- 10 Fleshouder/Deurrek
- 11 Luchtkanaal (achter lades)
- 12 My Zone-lade
- 13 Lamp vriezer/Switch Zone

#### B: Vriezergedeelte

- 14 Schuifplateau
- 15 Waterbak
- 16 Luchtkanaal
- 17 Ijsmaker
- 18 Vriezerlades
- 19 Ijsbak
- 20 Fleshouder

#### C: Switch Zone-gedeelte

- 21 Schuifplateau
- 22 Luchtkanaal
- 23 Switch Zone-lades
- 24 Fleshouder
- 25 Verstelbare pootjes

## Bedieningspaneel (HCR7918ENMP)

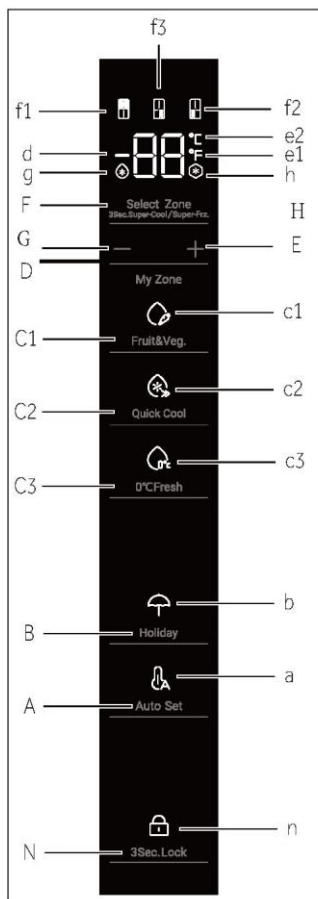
**Toetsen:**

- A Keuzetoets Auto Set-modus
- B Keuzetoets Holiday-modus
- C1 Keuzetoets Fruit & Vegetable-functie
- C2 Keuzetoets Quick Cool-functie
- C3 Keuzetoets 0°C Fresh-functie
- D Temperatuurinsteltoets '-'
- E Temperatuurinsteltoets '+'
- F Keuzetoets zone
- G Keuzetoets Super-Cool
- H Keuzetoets Super-Freeze
- N Keuzetoets Paneelvergrendeling

**Indicatoren:**

- a Auto Set-modus
- b Holiday-modus
- c1 Fruit & Vegetable-modus
- c2 Quick Cool-modus
- c3 0°C Fresh-modus
- d Temperatuurweergave
- e1 Graden Fahrenheit
- e2 Graden Celsius
- f1 Koelkastindicator
- f2 Vriezerindicator
- f3 S-Zone-indicator
- g Super-Cool-functie
- h Super-Freeze-functie
- n Paneelvergrendeling

**Vóór het eerste gebruik**

- ▶ Verwijder alle verpakkingsmaterialen, houd ze buiten bereik van kinderen en gooi ze op een milieuvriendelijke manier weg.
- ▶ Reinig de binnen- en de buitenkant van het apparaat met water en een mild reinigingsmiddel voordat u er voedingsmiddelen in plaatst.
- ▶ Nadat het apparaat waterpas is gezet en is schoongemaakt, moet u minstens 2-5 uur wachten voordat u het aansluit op het elektriciteitsnet. Raadpleeg hoofdstuk INSTALLATIE.
- ▶ Koel de compartimenten op hoge instellingen voor voordat u het voedsel erin zet. De Power-Freeze-functie helpt om de compartimenten snel af te koelen.
- ▶ De temperatuur van de koelkast en de vriezer worden automatisch ingesteld op respectievelijk 5°C en -18°C. Dit zijn de aanbevolen instellingen. Als u wilt, kunt u deze temperaturen handmatig veranderen. Raadpleeg DE TEMPERATUUR AANPASSEN.

## Sensortoetsen

De toetsen op het bedieningspaneel zijn sensortoetsen, die al reageren als ze licht met de vinger worden aangeraakt.

## Het apparaat aan-/uitschakelen

Het apparaat werkt zodra het op de voeding is aangesloten.

Wanneer de koelkast voor het eerst wordt ingeschakeld, licht de indicator 'd' (Temperatuurweergave) op. De koelkasttemperatuur, de S-Zone-temperatuur en de vriezertemperatuur worden automatisch ingesteld op respectievelijk 5°C, -6°C en -18°C. De indicator 'a' (Auto Set-modus) gaat branden.

Mogelijk is de paneelvergrendeling actief.



### Let op

Wanneer het apparaat wordt ingeschakeld nadat de stekker uit het stopcontact is gehaald, kan het tot wel 12 uren duren voordat de juiste temperaturen zijn bereikt.

Leeg het apparaat voordat u het uitschakelt. Trek het netsnoer uit het stopcontact om het apparaat uit te schakelen.

## Paneel vergrendelen/ontgrendelen

- ▶ Automatische vergrendeling: Wanneer de koelkastdeur, vriezerdeur en S-Zone-deur gesloten zijn en er binnen 30 seconden geen toetsbediening is, gaat het display automatisch uit en wordt het vergrendeld.

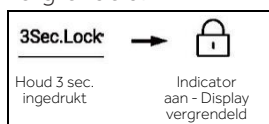

- ▶ Handmatige vergrendeling: Wanneer het display is ontgrendeld, drukt u op de toets 'N' (keuzetoets Paneelvergrendeling) en houdt u deze 3 seconden ingedrukt. De zoemer klinkt eenmaal, de indicator 'n' (Paneelvergrendeling) gaat branden en het display is vergrendeld.

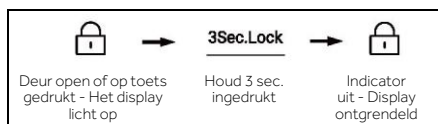

## De temperatuur aanpassen

De binnentemperaturen worden beïnvloed door de volgende factoren:

- ▶ Omgevingstemperatuur
- ▶ Frequentie van het openen van de deur
- ▶ Hoeveelheid opgeslagen voedsel
- ▶ Installatie van het apparaat



## De koelkasttemperatuur aanpassen

1. Wanneer het scherm is ontgrendeld, drukt u op de toets 'F' (Keuzetoets zone). De zoemer klinkt eenmaal, de indicator 'f1' (Koelkastindicator) knippert en dan verschijnt de temperatuurinstelmodus van de koelkast.
2. Druk herhaaldelijk op de toets 'D' (Temperatuurinsteltoets '-'), elke keer klinkt de zoemer eenmaal en wordt de ingestelde temperatuur van de koelkast verlaagd met 1 graad. De koelkasttemperatuur wordt weergegeven in de volgorde van '5°C -> 4°C -> 3°C -> 2°C -> 1°C -> 9°C -> 8°C -> 7°C -> 6°C -> 5°C'.

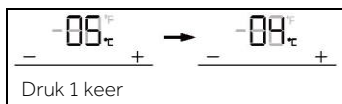

3. Druk herhaaldelijk op de toets 'E' (Temperatuurinsteltoets '+'), elke keer klinkt de zoemer eenmaal en wordt de ingestelde temperatuur van de koelkast verhoogd met 1 graad. De koelkasttemperatuur wordt weergegeven in de volgorde van '5°C -> 6°C -> 7°C -> 8°C -> 9°C -> 1°C -> 2°C -> 3°C -> 4°C -> 5°C'.

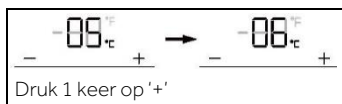

### Let op

Na het instellen van de temperatuur, als er binnen 5 seconden geen handeling plaatsvindt, wordt het systeem automatisch bepaald en de ingestelde temperatuur opgeslagen.

## De vriezertemperatuur aanpassen

1. Wanneer het scherm is ontgrendeld, drukt u op de toets 'F' (Keuzetoets zone). De zoemer klinkt eenmaal, de indicator 'f2' (Vriezerindicator) knippert en dan verschijnt de temperatuurinstelmodus van de vriezer.
2. Druk herhaaldelijk op de toets 'D' (Temperatuurinsteltoets '-'), elke keer klinkt de zoemer eenmaal en wordt de ingestelde temperatuur van de vriezer verlaagd met 1 graad. De vriezertemperatuur wordt weergegeven in de volgorde van '-18°C -> -19°C -> -20°C -> -21°C -> -22°C -> -23°C -> -24°C -> -14°C -> -15°C -> -16°C -> -17°C -> -18°C'.

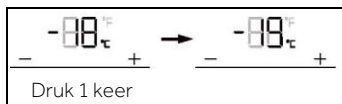

3. Druk herhaaldelijk op de toets 'E' (Temperatuurinsteltoets '+'), elke keer klinkt de zoemer eenmaal en wordt de ingestelde temperatuur van de vriezer verhoogd met 1 graad. De vriezertemperatuur wordt weergegeven in de volgorde van '-18°C -> -17°C -> -16°C -> -15°C -> -14°C -> -24°C -> -23°C -> -22°C -> -21°C -> -20°C -> -19°C -> -18°C'.

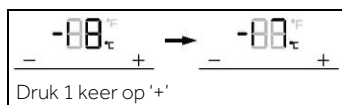



## Let op

Na het instellen van de temperatuur, als er binnen 5 seconden geen handeling plaatsvindt, wordt het systeem automatisch bepaald en de ingestelde temperatuur opgeslagen.

### De temperatuur voor de Switch Zone (S-Zone) aanpassen

Wanneer het scherm is ontgrendeld, drukt u op de toets 'F' (Keuzetoets zone).

De zoemer klinkt eenmaal, de indicator 'f3' (S-Zone-indicator) knippert en dan verschijnt de temperatuurinstelmodus van de S-Zone.

1. Druk herhaaldelijk op de toets 'D' (Temperatuurinsteltoets '-'), elke keer klinkt de zoemer eenmaal en wordt de ingestelde temperatuur van de S-Zone verlaagd met 1 graad. De temperatuur van de S-Zone wordt weergegeven in de volgorde van '-6°C -> -7°C -> -8°C -> -9°C -> -10°C -> -11°C -> -12°C -> -13°C -> -14°C -> -15°C -> -16°C -> -17°C -> -18°C -> 5°C -> 4°C -> 3°C -> 2°C -> 1°C -> 0°C -> -1°C -> -2°C -> -3°C -> -4°C -> -5°C -> -6°C'.

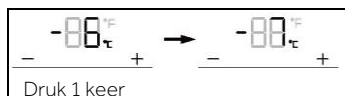

2. Druk herhaaldelijk op de toets 'E' (Temperatuurinsteltoets '+'), elke keer klinkt de zoemer eenmaal en wordt de ingestelde temperatuur van de S-Zone verhoogd met 1 graad. De temperatuur van de S-Zone wordt weergegeven in de volgorde van '-6°C -> -5°C -> -4°C -> -3°C -> -2°C -> -1°C -> 0°C -> 1°C -> 2°C -> 3°C -> 4°C -> 5°C -> -18°C -> -17°C -> -16°C -> -15°C -> -14°C -> -13°C -> -12°C -> -11°C -> -10°C -> -9°C -> -8°C -> -7°C -> -6°C'.

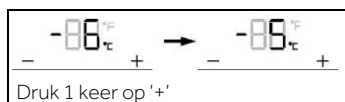

## Let op

Na het instellen van de temperatuur, als er binnen 5 seconden geen handeling plaatsvindt, wordt het systeem automatisch bepaald en de ingestelde temperatuur opgeslagen.

### Super-Cool-functie

1. Wanneer het display is ontgrendeld, drukt u op de toets 'G' (Keuzetoets Super-Cool). De zoemer klinkt eenmaal, de indicator 'g' (Super-Cool-functie) gaat branden en de Super-Cool-functie wordt ingeschakeld.
2. Wanneer de indicator 'g' (Super-Cool-functie) brandt, drukt u op de toets 'G' (Keuzetoets Super-Cool). De zoemer klinkt eenmaal, de indicator 'g' (Super-Cool-functie) gaat uit en de Super-Cool-functie wordt uitgeschakeld.
3. Nadat de Super-Cool-functie is ingeschakeld, schakelt de koelkast automatisch de functie uit wanneer deze de ingestelde toestand bereikt. Als u de functie handmatig wilt verlaten, kunt u op de toets 'G' (Keuzetoets Super-Cool) drukken om hem uit te schakelen.

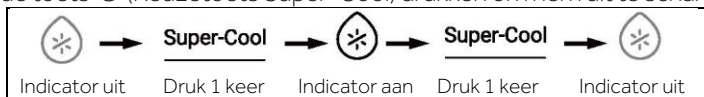

## Let op

In de Super-Cool-toestand kan de koelkasttemperatuur niet worden aangepast. Als de toets 'D' (Temperatuurinsteltoets '-') of toets 'E' (Temperatuurinsteltoets '+') wordt ingedrukt om de temperatuur van de koelkast aan te passen, knippert de indicator 'f1' (Koelkastindicator) met een snel geluid om aan te geven dat deze handeling niet kan worden uitgevoerd.

In de Super-cool-functie kan de Auto Set-functie niet tegelijkertijd worden ingeschakeld vanwege verschillende bedieningsmodi. Wanneer u een functie kiest die in strijd is met een andere functie, zal de oorspronkelijke functie automatisch worden verlaten.

### De Super-Freeze-functie (Super-Frz) [Supervriezen]

1. Wanneer het display is ontgrendeld, drukt u op de toets 'H' (Keuzetoets Super-Freeze). De zoemer klinkt eenmaal, de indicator 'h' (Super-Freeze-functie) gaat branden en de Super-Freeze-functie wordt ingeschakeld. Druk op de toets 'E' (Super-Frz).
2. Wanneer de indicator 'h' (Super-Freeze-functie) brandt, drukt u op de toets 'H' (Keuzetoets Super-Freeze). De zoemer klinkt eenmaal, de indicator 'h' (Super-Freeze-functie) gaat uit en de Super-Freeze-functie wordt uitgeschakeld.
3. Nadat de Super-Freeze-functie is ingeschakeld, schakelt de koelkast automatisch de functie uit wanneer deze de ingestelde toestand bereikt. Als u de functie handmatig wilt verlaten, kunt u op de toets 'H' (Keuzetoets Super-Freeze) drukken om hem uit te schakelen.

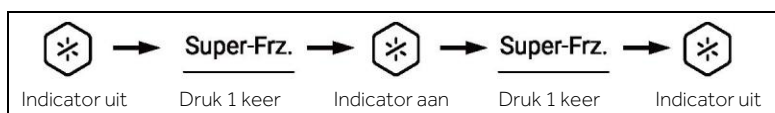

## Let op

In de Super-Freeze-toestand kan de vriezertemperatuur niet worden aangepast. Als de toets 'D' (Temperatuurinsteltoets '-') of toets 'E' (Temperatuurinsteltoets '+') wordt ingedrukt om de temperatuur van de vriezer aan te passen, knippert de indicator 'f2' (Vriezerindicator) met een snel geluid om aan te geven dat deze handeling niet kan worden uitgevoerd. De Super-Freeze-functie is ontworpen om de voedingswaarden van bevroren voedsel te behouden; voedsel wordt in de kortste tijd ingevroren. Als er tegelijkertijd grote hoeveelheden bevroren voedsel moeten worden ingevroren, wordt aanbevolen dat de gebruikers voedsel dat niet kan worden ingevroren uit de S-Zone verwijderen. Zet de temperatuur van de S-Zone lager dan -18°C om de zone als vriezer te gebruiken. Ondertussen, moet de Super-Freeze-functie 24 uur van tevoren worden ingesteld, zodat de vriezer en de S-Zone een relatief lage temperatuur hebben en er voedsel in kan worden geplaatst. Op dat moment is de vriesnelheid van de vriezer en de S-zone verbeterd, kan voedsel snel worden ingevroren, worden de voedingswaarden van het voedsel effectief behouden en wordt de opslag heel handig.

## De Auto Set-modus (Automatische instelmodus)

1. Wanneer het display is ontgrendeld, drukt u op de toets 'A' (Keuzetoets Auto Set-modus). De zoemer klinkt eenmaal, de indicator 'a' (Auto Set-modus) gaat branden en de Auto Set-functie wordt ingeschakeld.
2. Wanneer de indicator 'h' (Auto Set-modus) brandt, drukt u op de toets 'A' (Keuzetoets Auto Set-modus). De zoemer klinkt eenmaal, de indicator 'a' (Auto Set-modus) gaat uit en de Auto Set-functie wordt uitgeschakeld.

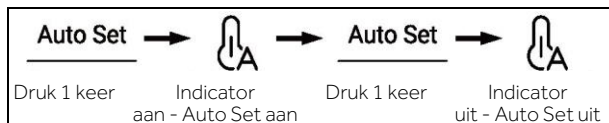

3. Deze koelkast heeft een menselijke sensorfunctie. Het bedieningspaneel, de handgriep en de projectielamp gaan automatisch branden als een gebruiker de koelkast nadert. Houd in ontgrendelde toestand de toets 'A' (Keuzetoets Auto Set-modus) 3 seconden ingedrukt. De zoemer klinkt eenmaal, waarna de menselijke sensorfunctie wordt uitgeschakeld. De menselijke sensorfunctie kan met dezelfde handeling ook worden ingeschakeld.



### Let op

In de Auto Set-modus kan de koelkast- of vriestemperatuur niet worden aangepast. Als de toets 'D' (Temperatuurinsteltoets '-') of toets 'E' (Temperatuurinsteltoets '+') wordt ingedrukt om de temperatuur van de koelkast of vriezer aan te passen, knippert de indicator 'f1' (Koelkastindicator) of 'f2' (Vriezerindicator) met een snel geluid om aan te geven dat deze handeling niet kan worden uitgevoerd.

Als in de Auto Set-modus de functie 'Super-Cool' of 'Super-Freeze' wordt ingesteld, gaat vanwege verschillende bedieningsmethoden de indicator 'a' (Auto Set-modus) uit en wordt de Auto Set-functie automatisch verlaten.

In de Auto Set-modus kan de temperatuur van de S-Zone handmatig worden aangepast aan de behoeften.

## De Holiday-modus (Vakantiemodus)

De Holiday-modus is ontworpen voor als de koelkast langere tijd niet wordt gebruikt. Wanneer de Holiday-modus is ingeschakeld, werkt de vriezer als normaal en wordt de temperatuur van de koelkast automatisch ingesteld op 17°C. De daadwerkelijke temperatuur is niet hoger dan 17°C, wat een nare geur veroorzaakt door een te hoge temperatuur voorkomt en tegelijkertijd helpt het energieverbruik te verminderen.

1. Wanneer het display is ontgrendeld, drukt u op de toets 'B' (Keuzetoets Holiday-modus). De zoemer klinkt eenmaal, de indicator 'b' (Holiday-modus) gaat branden en de Holiday-functie wordt ingeschakeld.
2. Wanneer de indicator 'b' (Holiday-modus) brandt, drukt u op de toets 'B' (Keuzetoets Holiday-modus). De zoemer klinkt eenmaal, de indicator 'b' (Holiday-modus) gaat uit en de Holiday-functie wordt uitgeschakeld.

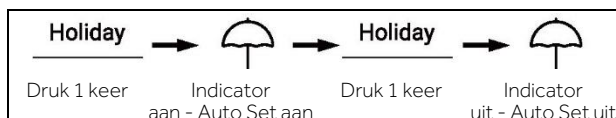

- Houd in ontgrendelde toestand de toets 'B' (Keuzetoets Holiday-modus) 3 seconden ingedrukt. De zoemer klinkt eenmaal, waarna de projectielamp wordt uitgeschakeld. De projectielampfunctie kan met dezelfde handeling ook worden ingeschakeld.



### Let op

In de Holiday-toestand kan de koelkasttemperatuur niet worden aangepast. Als de toets 'D' (Temperatuurinsteltoets '-') of toets 'E' (Temperatuurinsteltoets '+') wordt ingedrukt om de temperatuur van de koelkast aan te passen, knippert de indicator 'f1' (Koelkastindicator) met een snel geluid om aan te geven dat deze handeling niet kan worden uitgevoerd.

Voordat u de Holiday-functie gebruikt, moet u de koelkast leegmaken om te voorkomen dat het voedsel erin bederft. Wanneer de Holiday-functie is ingeschakeld, kunnen de functies 'Auto Set' en 'Super-Cool' niet tegelijkertijd worden ingeschakeld.

### My Zone-lade

- Wanneer het display is ontgrendeld, drukt u op de toets 'C' (Keuzetoets My Zone-lade). De zoemer klinkt eenmaal, de indicator 'c1' (Fruit & Vegetable-modus), de indicator 'c2' (Quick Cool-modus) en de indicator 'c3' (0°C Fresh-modus) gaan achtereenvolgens branden.
- Wanneer de indicator 'c1' (Fruit & Vegetable-modus) oplicht, drukt u op de toets 'C' (Keuzetoets My Zone-lade). De zoemer klinkt eenmaal, de indicator 'c1' (Fruit & Vegetable-modus) gaat uit en vervolgens wordt de Fruit & Vegetable-functie uitgeschakeld, waarbij de indicator 'c2' (Quick Cool-modus) gaat branden.
- Wanneer de indicator 'c2' (Quick Cool-modus) oplicht, drukt u op de toets 'C' (Keuzetoets My Zone-lade). De zoemer klinkt eenmaal, de indicator 'c2' (Quick Cool-modus) gaat uit en vervolgens wordt de Quick Cool-functie uitgeschakeld, waarbij de indicator 'c3' (0°C Fresh-modus) gaat branden.
- Wanneer de indicator 'c3' (0°C Fresh-modus) oplicht, drukt u op de toets 'C' (Keuzetoets My Zone-lade). De zoemer klinkt eenmaal, de indicator 'c3' (0°C Fresh-modus) gaat uit en vervolgens wordt de 0°C Fresh-functie uitgeschakeld, waarbij de indicator 'c1' (Fruit & Vegetable-modus) gaat branden.

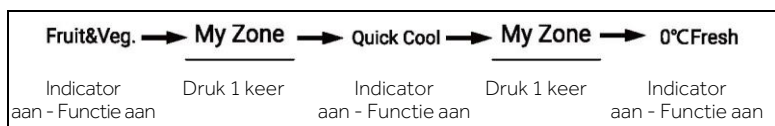

- Houd in ontgrendelde toestand de toets 'C' (Keuzetoets My Zone-lade) 3 seconden ingedrukt. De zoemer klinkt eenmaal, waarna de handgreeplamp wordt uitgeschakeld. De handgreeplamp kan met dezelfde handeling ook worden ingeschakeld. Wanneer de handgreeplamp knippert, dan is de EPP-functie ingeschakeld.



### Let op

Wanneer de koelkast voor het eerst op de elektriciteit wordt aangesloten, wordt automatisch de Fruit & Vegetable-functie ingeschakeld.

## De filterfunctie

Wanneer de koelkast zes maanden in werking is, zal de herinneringsindicator 'i' (Filter Reset functie) gaan branden om gebruikers eraan te herinneren het filter te vervangen door een nieuwe. Houd als het filter is vervangen de toets 'I' (Keuzetoets Filter Reset-functie) 3 seconden ingedrukt om de herinnering te annuleren. De timer wordt gereset en de zoemer klinkt.



### Let op

De normale levensduur van een filter is zes maanden. Het wordt aangeraden het filter om de zes maanden te vervangen.

## De ijsmakermodus

1. Druk in ontgrendelde toestand op de toets 'J' (Keuzetoets Ijsmakermodus). De zoemer klinkt eenmaal, de indicator 'j' (Ijsmakermodus) gaat branden en de ijsmakermodus wordt ingeschakeld.
2. Wanneer de indicator 'j' (Ijsmakermodus) brandt, drukt u op de toets 'J' (Keuzetoets Ijsmakermodus). De zoemer klinkt eenmaal, de indicator 'j' (Ijsmakermodus) gaat uit en de ijsmakermodus wordt uitgeschakeld.

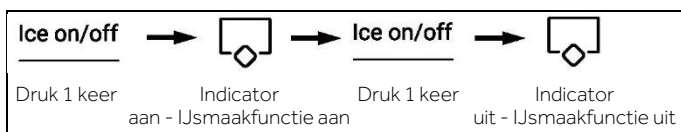

### Let op

Wanneer de ijsmakermodus is uitgeschakeld, knipper 'Ice on/off' (IJs aan/uit) als de gebruiker ijsblokjes of -schilfers pakt om zo de gebruiker te laten weten dat de ijsmakerfunctie uit staat.

## De waterinlaatfunctie

Druk in willekeurige toestand op de toets 'K' (Keuzetoets Waterinlaatfunctie). De zoemer klinkt eenmaal, de indicator 'k' (Waterinlaatfunctie) gaat branden en de waterinlaatfunctie wordt ingeschakeld.

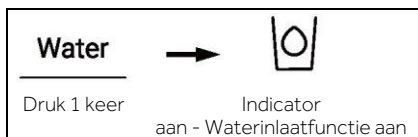

## Let op

1. Wanneer de indicator 'k' (Waterinlaatfunctie) brandt, gaan de indicator 'l' (Ijsblokjesfunctie) en de indicator 'm' (Ijsschilferfunctie) uit. Nadat de dispenserplaat is ingedrukt, stroomt het water uit de inlaatpoort.
2. Wanneer de toevoertijd van het water 150 sec. bereikt, zal de koelkast piepen en water blijven opnemen tot de tijd 180 sec. bereikt. Het water wordt afgesloten en het waterventiel gaat de beschermingstijd van 200 sec. in, waarna de watertoevoer opnieuw kan worden uitgevoerd.
3. Wanneer de toevoertijd van het water 8 min bereikt in een tijdsbestek van maximaal 10 min, dan gaat het waterventiel de beschermingstijd van 200 sec. in en kan de watertoevoer vervolgens opnieuw worden uitgevoerd.

## De ijsblokjesfunctie

Druk in willekeurige toestand op de toets 'L' (Keuzetoets Ijsblokjesfunctie). De zoemer klinkt eenmaal, de indicator 'l' (Ijsblokjesfunctie) gaat branden en de ijsblokjesfunctie wordt ingeschakeld.

De ijsblokjesfunctie wordt ingeschakeld.

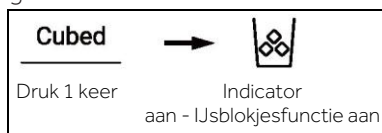

## Let op

1. Wanneer de indicator 'm' (Ijsblokjesfunctie) brandt, gaan de indicator 'k' (Waterinlaatfunctie) en de indicator 'm' (Ijsschilferfunctie) uit. Nadat de microschakelaar van de dispenser is ingedrukt, stromen de ijsblokjes uit de inlaatpoort.
2. Wanneer de ijsmaker voor de eerste keer wordt ingeschakeld, lichten de indicator 'l' en de indicator 'm' tegelijk op met een geheugen voor de laatste toestand. Wanneer de ijsmaker voor het eerst wordt aangesloten op de elektriciteit, wordt de ijsblokjesfunctie standaard uitgeschakeld.
3. Druk op de microschakelaar van de dispenser, het lampje gaat branden en het deksel gaat open. Daarna begint de motor van het malen van ijs linksom te draaien om ijsblokjes te drukken. Laat de microschakelaar van de dispenser los, het lampje gaat uit en de motor van het ijsbreken stopt. Het deksel van de dispenser sluit na 5 seconden.
4. Als in de ijsblokjestoestand de tijd voor ijsblokjes langer is dan 50 seconden, dan waarschuwt de zoemer gebruikers om te stoppen. Wanneer de tijd 1 minuut bereikt, wordt de machine gedwongen te stoppen met het afgeven van ijsblokjes en is weer effectief wanneer de schakelaar de volgende keer wordt ingedrukt.
5. Als tijdens het afgeven van ijsblokjes de koelkastdeur wordt geopend, dan stopt de motor die het ijs levert; het deksel van de dispenser gaat dicht, het lampje van de dispenser gaat uit en de afgifte van de ijsblokjes wordt gestopt.
6. Het is niet toegestaan ijs te pakken met de koelkastdeur open.

## De ijsschilferfunctie

Druk in willekeurige toestand op de toets 'NM' (Keuzetoets IJsschilferfunctie). De zoemer klinkt eenmaal, de indicator 'm' (IJsschilferfunctie) gaat branden en de ijsschilferfunctie wordt ingeschakeld.

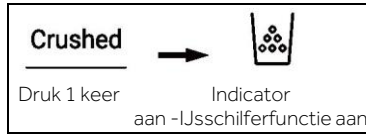

### Let op

1. Wanneer de indicator 'm' (IJsschilferfunctie) brandt, gaan de indicator 'k' (Waterinlaatfunctie) en de indicator 'l' (Ijsblokjesfunctie) uit. Nadat de microschenkelaar van de dispenser is ingedrukt, stromen de ijsschilfers uit de inlaatpoort.
2. Druk op de microschenkelaar van de dispenser, het lampje gaat branden en het deksel gaat open. Daarna begint de motor van het malen van ijs rechtsom te draaien om ijsblokjes te drukken. Laat de microschenkelaar van de dispenser los, het lampje gaat uit en de motor van het ijsbreken stopt. Het deksel van de dispenser sluit na 5 seconden.
3. Als in de ijsschilfertoestand de tijd voor ijsschilfers langer is dan 50 seconden, dan waarschuwt de zoemer gebruikers om te stoppen. Wanneer de tijd 1 minuut bereikt, wordt de machine gedwongen te stoppen met het afgeven van ijsschilfers en is weer effectief wanneer de schenkelaar de volgende keer wordt ingedrukt.
4. Als tijdens het afgeven van ijsschilfers de koelkastdeur wordt geopend, dan stopt de motor die het ijs levert; het deksel van de dispenser gaat dicht, het lampje van de dispenser gaat uit en de afgifte van de ijsschilfers wordt gestopt.
5. Het is niet toegestaan ijsschilfers te maken met de koelkastdeur open.

## Schakelen tussen graden Celsius en Fahrenheit

1. In de fabriek wordt de koelkast standaard ingesteld op graden Celsius.
2. Houd als het display ontgrendeld is de toets 'H' (Keuzetoets Super-Freeze) 3 sec. ingedrukt. De zoemer klinkt eenmaal, de indicator 'e2' (Graden Celsius) gaat uit en de indicator 'e1' (Graden Fahrenheit) licht op.

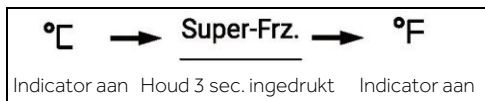



### **De EPP-functie**

Druk in de ontgrendelde toestand 5 keer (binnen 5 seconden) op de toets 'H' (Keuzetoets Super-Freeze) en de toets 'A' (Keuzetoets Auto Set-modus). De zoemer klinkt eenmaal en de EPP-functie wordt uitgeschakeld. De EPP-functie kan met dezelfde handeling ook worden ingeschakeld.

### **Alarm 'Deur open'**

Als een deur te lang open staat of de deur niet goed is gesloten, zal de koelkast met vaste intervallen een pieptoon laten klinken om u eraan te herinneren de deur op tijd te sluiten.

### **Uitschakelgeheugen**

De werkingstoestand ten tijde van uitschakeling wordt onthouden. Nadat het apparaat weer ingeschakeld is, werkt het nog steeds volgens de instellingen van voordat het apparaat werd uitgeschakeld.

## Instructies voor de ijsmaker



### WAARSCHUWING!

- ▶ Alleen aansluiten op de drinkwatervoorziening.
- ▶ Het aansluiten van de waterleiding mag alleen worden gedaan door een gekwalificeerd loodgieter en in overeenstemming met de plaatselijke wetgeving en voorschriften inzake de waterkwaliteit.



### Let op

Deze waterleidinginstallatie valt niet onder de garantie van het apparaat.

### Water aansluiten op het apparaat

1. Verwijder de rubberen stop (1) van het waterinlaatventiel.
2. Duw de waterslang stevig op het waterinlaatventiel en draai de kraagmoer vast. Deze waterleiding moet in het midden worden doorgesneden en gebruikt; het andere deel kan worden gebruikt als reserveonderdeel.

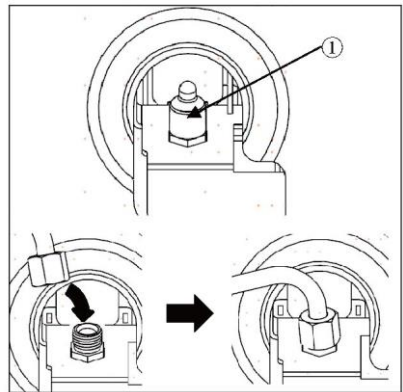

### Aansluiten op de waterkraan

Deze functie is alleen beschikbaar bij sommige modellen.

1. Duw de waterslang in de opening van de met de accessoires meegeleverde kraanaansluiting. De buis moet stevig worden vastgehouden terwijl de aansluiting op de buis wordt geduwd.
2. Controleer of de rubberen ring aan de binnenkant van de kraanaansluiting zit voordat u deze op de kraan draait.
  - ▶ Het is mogelijk dat een aparte aansluiting of adapter moet worden gekocht als uw kraanfitting niet overeenkomt met de draadgrootte van de meegeleverde aansluiting.

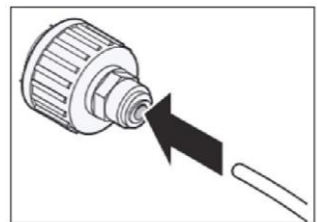

### De wateraansluiting controleren

Deze functie is alleen beschikbaar bij sommige modellen.

- ▶ Zet de watertoevoer aan en schakel het apparaat in. Controleer zorgvuldig alle aansluitingen zorgvuldig op mogelijke lekken vanwege slecht gemonteerde slangen.
- ▶ Houd de toets '3Sec Filter Reset' drie seconden ingedrukt. Het nieuwe waterfilter is geactiveerd.
- ▶ Plaats een kopje onder de waterdispenser om te controleren of er water door het apparaat stroomt.
- ▶ Controleer de aansluitslang en de aansluitingen nogmaals op lekken.

## De ijs- en waterdispenser

### Voordat u de ijs- en waterdispenser gebruikt



#### VOORZICHTIG!

- ▶ Houd kinderen uit de buurt van de dispenser om te voorkomen dat kinderen spelen met de bedieningselementen of deze beschadigen.



#### VOORZICHTIG!

- ▶ Gooi de eerste paar partijen ijs weg (ongeveer 20 blokjes en 7 kopjes water). Dit is ook nodig als het apparaat langere tijd niet is gebruikt.
- ▶ Maak het watertapsysteem schoon als het 48 uur lang niet is gebruikt. Spoel het watersysteem dat op een watervoorziening is aangesloten als er 5 dagen lang geen water uit is gehaald.
- ▶ Spoel om het watertapsysteem schoon te maken ongeveer 5 minuten water door de dispenser en gooi de eerste partijen ijs weg.
- ▶ Gebruik geen dun kristalglas of porselein bij het pakken van water of ijs.



#### Let op

- ▶ Als u de deur van de vriezer opent terwijl water wordt afgegeven, dan stopt de afgifte van water.
- ▶ Als u de deur van de koelkast opent terwijl water, ijsblokjes of ijsschilfers worden afgegeven, zal de afgifte worden onderbroken. Wanneer u de deur sluit, gaat de afgifte van het gekozen product weer verder.
- ▶ Als de rand van beker smal is, kan er water uit het glas spatten of kan het glas volledig gemist worden.
- ▶ Gebruik een kopje met een bovenranddiameter breder dan 68 mm bij het pakken van water, ijsblokjes of ijsschilfers.
- ▶ Wanneer de ijsmaker kleinere ijsblokjes produceert of de blokjes aan elkaar klonteren, kan de hoeveelheid water die aan de ijsmaker wordt toegevoerd laag zijn als gevolg van onvoldoende water in het waterreservoir. Als niet vaak ijs wordt gebruikt of de ingestelde vriezertemperatuur te warm is, kan het ook aan elkaar klonteren.
- ▶ Het is normaal dat melkachtig/troebel water wordt afgegeven na het vervangen van het waterfilter. Deze lucht in het water zal uiteindelijk wegtrekken en het is tijdens deze overgang veilig te drinken.

### Gebruik van de ijs- en waterdispenser

Druk meerdere malen op de selectietoets van de dispenser tot boven het lampje dat u wilt oplicht.

Druk met een glas of andere houder tegen de dispenserplaat (1) om ijsblokjes, water of ijsschilfers te pakken.

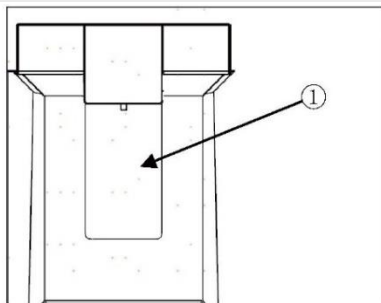

## De dispenser reinigen

### De ijs- en wateropening reinigen

Veeg de wateropening (1) of ijsopening (2) regelmatig schoon met een schone doek, aangezien deze snel vies kunnen worden.

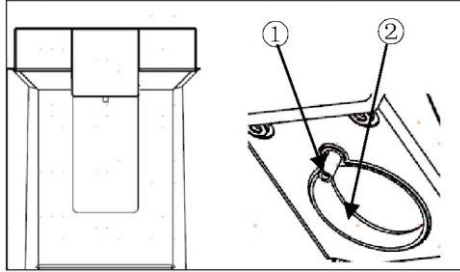

### Let op

Pluis van een doek kan gaan vastzitten aan de openingen.

### Het dispenserbakje reinigen

Veeg het hele gebied schoon met een vochtige doek. Het dispenserbakje kan snel nat worden door gemorst ijs of water.

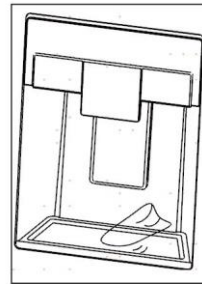

### De automatische ijsmaker

Deze functie is alleen beschikbaar bij sommige modellen.

Deze functie kan variëren afhankelijk van het gekochte model.

#### Voordat u de ijsmaker in de deur gebruikt

Deze functie is alleen beschikbaar bij sommige modellen.

- ▶ De ijsmaker produceert normaal ijs wanneer ongeveer 48 uur zijn verstreken na de installatie van het apparaat.
- ▶ Als de ijsbak volledig is gevuld met ijs, dan stopt de ijsproductie.
- ▶ Het geluid van ijs dat in de ijsbak valt is normaal.
- ▶ Als ijsblokjes voor langere tijd in de ijsbak worden bewaard, kunnen ze samenklonteren en mogelijk niet gemakkelijk van elkaar worden gescheiden. Maak in zo'n geval de ijsbak leeg en zodat er vers ijs kan worden gemaakt.



## VOORZICHTIG!

- ▶ Het is normaal dat melkachtig of troebel water wordt afgegeven na het vervangen van het waterfilter. Deze lucht in het water zal uiteindelijk wegtrekken en het water is veilig te drinken.
- ▶ Het eerste ijs en water dat wordt afgegeven kunnen deeltjes of geur uit de watertoevoerleiding of het waterreservoir bevatten.
- ▶ Als er verkleurd ijs wordt afgegeven, controleer dan het waterreservoir en de watertoevoer voor een mogelijke bron. Gebruik het ijs of water niet totdat het probleem is verholpen.
- ▶ Raak de ijsopening of de automatische ijsmaker niet aan met uw hand of gereedschap.
- ▶ Doe ijs in een glas voordat u het met water of andere dranken vult. Het zal gaan spatten als het ijs wordt afgegeven in een glas dat al vloeistof bevat.
- ▶ Gebruik nooit een glas dat uitzonderlijk smal of diep is. Er kan ijs vast komen te zitten in de ijsdoorgang, wat invloed heeft op de prestaties van het apparaat.
- ▶ Houd het glas op een geschikte afstand van de ijsopening. Een glas dat te dicht bij de opening wordt gehouden, kan voorkomen dat ijs kan worden afgegeven.
- ▶ Gooi het ijs in de ijsbak weg als u op vakantie gaat of als er langdurige stroomuitval optreedt. Water van smeltend ijs kan uit de dispenser op de vloer vallen.

### De ijsmaker in de deur

De automatische ijsmaker kan automatisch 100–190 blokjes maken in een periode van 24 uur als de omstandigheden gunstig zijn. Deze hoeveelheid kan variëren afhankelijk van de omgeving (omgevingstemperatuur rondom het apparaat, hoe vaak de deur wordt geopend, de hoeveelheid voedsel die is opgeslagen in het apparaat, etc.).

(1) Automatische uitschakeling  
(voelerarm)

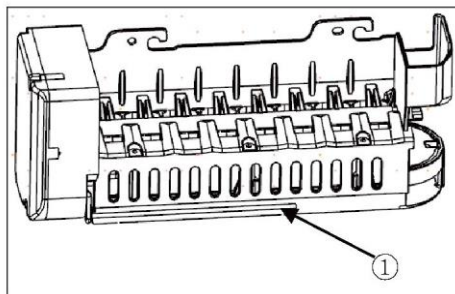

### De ijsbak verwijderen/terugplaatsen

Het ijsafgiftekanaal kan verstopt raken met vorst als er alleen ijschilfers worden gebruikt. Verwijder de vorst die zich ophoopt door de ijsbak te verwijderen en de doorgang vrij te maken met een rubberen spatel. Het zo nu en dan afgeven van ijsblokjes kan ook ijsvorming helpen voorkomen.

1. Trek voorzichtig aan de handgreep om het ijscompartiment te openen.
2. Pak om de ijsbak in de deur te verwijderen de handgreep aan de voorkant vast, til het onderste deel lichtjes op en trek de bak langzaam naar buiten, zoals afgebeeld.
3. Plaats de ijsbak in de deur in omgekeerde volgorde van het verwijderen terug.

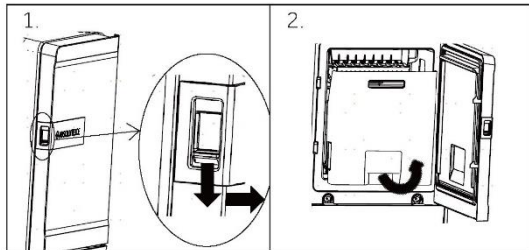

## VOORZICHTIG!

- ▶ Raak de mechanische onderdelen van de automatische ijsmaker niet aan met uw hand of een mechanisch werktuig. Dit kan ernstige verwondingen of schade aan het apparaat veroorzaken.
- ▶ De automatische ijsmaker mag niet worden gedemonteerd, gerepareerd of aangepast. Deze taken mogen alleen door een servicemonteur worden uitgevoerd.
- ▶ Houd kinderen uit de buurt van de dispenser.
- ▶ Zorg er bij het terugplaatsen van de ijsbak voor dat deze correct wordt geplaatst.



## WAARSCHUWING!

- ▶ Doe deze ijsbak niet in water of besproei hem niet! Als u deze ijsbak moet reinigen, veeg hem dan af met een natte, zachte doek.

### Het waterfilter

#### Voordat u het waterfilter vervangt



## WAARSCHUWING!

- ▶ Zorg dat kinderen geen toegang hebben tot kleine onderdelen tijdens de installatie van dit product.
- ▶ Niet gebruiken met water dat microbiologisch onveilig of van onbekende kwaliteit is zonder adequate ontsmetting. Systemen die zijn gecertificeerd voor cystereductie mogen worden gebruikt met gedesinfecteerd water dat filterbare cysten kan bevatten.



## Let op

- ▶ Hoewel de testen werden uitgevoerd onder standaard laboratoriumomstandigheden, kan de werkelijke prestatie afwijken.
- ▶ Het is van essentieel belang dat de door de fabrikant aanbevolen eisen inzake installatie, onderhoud en filtervervangning worden uitgevoerd zoals aangeprezen.



## VOORZICHTIG!

- ▶ Installeer het apparaat niet als de waterdruk hoger is dan 827 kPa. Als uw waterdruk hoger is dan 827 kPa, moet u een drukbegrenzer installeren. Neem contact op met een deskundig loodgieter als u niet zeker weet hoe u uw waterdruk kunt controleren.
- ▶ Niet installeren waar waterslagomstandigheden kunnen voorkomen. Als er sprake is van waterslag dan moet u een waterslagdemper installeren. Neem contact op met een deskundig loodgieter als u niet zeker weet hoe u dit moet controleren.
- ▶ Niet installeren op de waterleidingsleidingen voor warm water. De maximale bedrijfstemperatuur van het water van dit filtersysteem is 37,8°C.
- ▶ Bescherm het filter tegen bevriezing. Laat het filter uitlekken bij temperaturen onder 4,4°C.
- ▶ Het wegwerpfilterpatroon MOET elke 6 maanden, bij het bereiken van de nominale capaciteit of wanneer er een merkbare afname van de doorstroomsnelheid optreedt worden vervangen.
- ▶ Wanneer een terugstroompreventie-inrichting op een watersysteem is geïnstalleerd, moet een inrichting voor het regelen van druk als gevolg van thermische uitzetting worden geïnstalleerd.
- ▶ Zorg ervoor dat alle slangen en aansluitingen veilig en vrij van lekken zijn.

## Het waterfilter vervangen

Het filter moet om de 6 maanden worden vervangen of wanneer de waterfilterindicator (lampje) op het bedieningspaneel gaat branden of de uitvoer van de waterdispenser afneemt.

Een vervangend waterfilter kopen:

- Gebruik een vervangend patroon: HRXWF,
- Ga naar uw lokale dealer of distributeur. Breng voor verdere hulp een bezoek aan onze website op [www.haierespares.eu](http://www.haierespares.eu)



## Let op

- ▶ Het vervangen van het waterfilter zorgt ervoor dat een kleine hoeveelheid water (ongeveer 25 ml) weglekt.
- ▶ Wikkel een doek om de voorkant van het deksel van het waterfilter om lekkend water op te vangen. Houd het waterfilter rechtop zodra het is verwijderd, om te voorkomen dat het resterende water uit het waterfilter morst.

1. Til het deksel van het waterfilter op.
2. Verwijder het wegwerpwaterfilter.
3. Vervang het door een nieuw waterfilter. Steek het nieuwe filter in de filterkop en draai het rechtsom tot de pijl op het nieuwe filter op één lijn zit met de pijl op de filterkop. Draai het filter terug in het compartiment.
4. Sluit het deksel van het waterfilter.

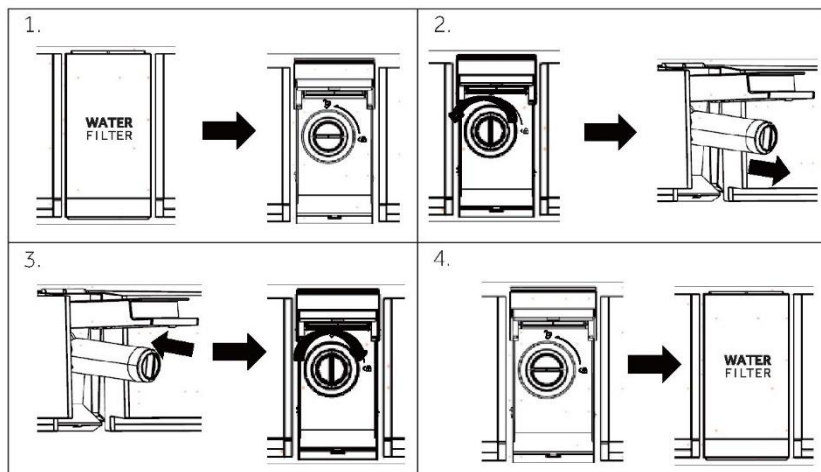

5. Houd de toets **3Sec.Filter Reset** 3 seconden ingedrukt.
6. Tap ongeveer 5 minuten lang water af om ingesloten lucht en verontreinigingen te verwijderen.



## VOORZICHTIG!

- ▶ Als de filters niet worden vervangen wanneer het nodig is of als geen door Haier toegestane waterfilters worden gebruikt, dan kan het filterpatroon gaan lekken en schade veroorzaken.

## Het waterfilter

### Model: Haier HRXWF

- ▶ Systeem gecertificeerd door IAPMO R&T ten opzichte van NSF/ANSI-normen 42, 53, 401 en P473 voor de vermindering van de claims vermeld op het prestatiegegevensblad en op [iapm.org](http://iapm.org).
- ▶ De daadwerkelijke prestatie kan afwijken als gevolg van plaatselijke wateromstandigheden.

## Toelichtingsrichtlijnen/watervoorzieningsparameters

Doorstroming: 1,89 l/min (0,5 gpm)

Watervoorziening: Drinkwater

Waterdruk: 172–827 kPa (25–120 psi)

Watertemperatuur: 0,6°C–38°C (33°F–100°F)

Capaciteit: 643,5 liter (170 gallons)



Het is van essentieel belang dat de door de fabrikant aanbevolen eisen inzake installatie, onderhoud en filtervervanging worden uitgevoerd zoals aangeprezen. Raadpleeg de installatiehandleiding voor informatie over de garantie.



### Let op

Hoewel de testen werden uitgevoerd onder standaard laboratoriumomstandigheden, kan de werkelijke prestatie afwijken. Vervangend patroon: HRXWF. Voor de geschatte kosten van vervangende elementen kunt u terecht op onze website op [www.haierspares.eu](http://www.haierspares.eu).



### WAARSCHUWING!

- ▶ **Om het risico in verband met inname van verontreinigingen te verminderen:**
- ▶ **Niet gebruiken met water dat microbiologisch onveilig of van onbekende kwaliteit is zonder adequate ontsmetting.** Systemen die zijn gecertificeerd voor cystereductie mogen worden gebruikt met gedesinfecteerd water dat filterbare cysten kan bevatten.



### Let op

#### **Om het risico van waterlekage of overstroming te verminderen en een optimale filterprestatie te garanderen:**

- ▶ Lees en volg de gebruiksinstructies voordat u dit systeem installeert en gebruikt.
- ▶ Installatie en gebruik MOETEN voldoen aan alle nationale en lokale watertechnische voorschriften.
- ▶ Installeer het apparaat niet als de waterdruk hoger is dan 827 kPa (120 psi). Als uw waterdruk hoger is dan 552 kPa (80 psi), moet u een drukbegrenzer installeren. Neem contact op met een deskundig loodgieter als u niet zeker weet hoe u uw waterdruk kunt controleren.
- ▶ Niet installeren waar waterslagomstandigheden kunnen voorkomen. Als er sprake is van waterslag dan moet u een waterslagdemper installeren. Neem contact op met een deskundig loodgieter als u niet zeker weet hoe u dit moet controleren.
- ▶ Niet installeren op de waterleidingsleidingen voor warm water. De maximale bedrijfstemperatuur van het water van dit filtersysteem is 38°C (100°F).
- ▶ Bescherm het filter tegen bevriezing. Laat het filter uitlekken bij temperaturen onder 0,6°C (33°F).
- ▶ Vervang het wegwerpfilterpatroon om de zes maanden of eerder als u een merkbare afname van de waterstroomsnelheid bemerkt.
- ▶ Het niet met aanbevolen tussenpozen vervangen van het wegwerpfilterpatroon kan leiden tot verminderde filterprestaties en scheuren in het filterhuis, waardoor water kan lekken of overstromen.
- ▶ Dit systeem is getest volgens NSF/ANSI 42, 53, 401 en P473 voor de terugdringen van de hieronder vermelde stoffen. De concentratie van de aangegeven stoffen in water dat het systeem binnenkomt, werd teruggebracht tot een concentratie die kleiner is dan of gelijk is aan de toelaatbare grenswaarde voor water dat het systeem verlaat, zoals gespecificeerd in NSF/ANSI 42, 53, 401 en P473.

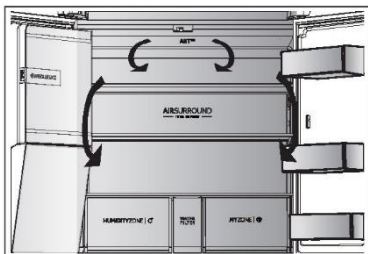

## Meervoudige luchtstroom

De koelkast is uitgerust met een meervoudige-luchtstroomsysteem, waarmee er op elke plank koude luchtstromen zijn. Dit helpt om een gelijkmatige temperatuur te handhaven om ervoor te zorgen dat uw voedsel langer vers blijft.

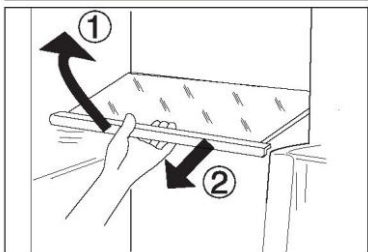

## Verstelbare planken

De hoogte van de planken kan worden aangepast aan uw opslagbehoeften.

1. Om een plank te verplaatsen, verwijdert u hem eerst door de voorste rand (1) op te tillen en de plank eruit te trekken (2).
2. Om hem weer te installeren, plaatst u hem op de nokjes aan beide kanten en duwt u hem helemaal naar achteren tot de achterkant van de plank vastzit in de gleuven in de zijkanten.

## **i** Let op

Zorg ervoor dat alle kanten van een plank vlak zijn.

### My Zone-lade

In dit compartiment is de vochtigheidsgraad lager dan het koelkastgedeelte. Deze lade is geschikt voor het opslaan van vers voedsel, snel af te koelen voedsel en groente en fruit.



### Humidity Box-lade

In dit compartiment is de vochtigheidsgraad ongeveer 90%. Dit wordt automatisch gereguleerd door het systeem en is geschikt voor het bewaren van fruit, groenten, salades, etc.



## **i** Let op:

- ▶ Verwijder de plastic deksels in de twee zones niet. Ze houden de luchtvochtigheid in stand.
- ▶ Het wordt niet aanbevolen om koudegevoelige vruchten zoals ananas, avocado, bananen en grapefruits in deze twee laden te bewaren.
- ▶ De vochtigheidsgraad kan lager zijn dan 90% met kleine hoeveelheden groenten, en daarom heeft grote hoeveelheden groenten de voorkeur.

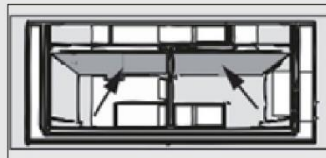

### Switch Zone-gedeelte

Het apparaat is voorzien van een Switch Zone-gedeelte. Afhankelijk van het doel kan de gewenste temperatuur worden gekozen. De temperatuurinstelling kan worden ingesteld tussen -18°C en +5°C.



### Verwijderbare deurrekken/fleshouder

De deurrekken kunnen worden verwijderd om te worden schoongemaakt:

Plaats uw handen aan beide kanten van het rek, til het omhoog (1) en trek het eruit (2).

Voer de bovenstaande stappen in omgekeerde volgorde uit om het deurrek weer terug te plaatsen.

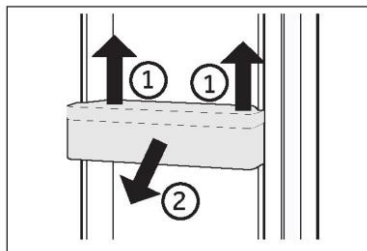

### OPTIONEEL: OK-temperatuurindicator

De OK-temperatuurindicator kan worden gebruikt om temperaturen onder +4°C vast te stellen.

Verlaag de temperatuur geleidelijk als 'OK' niet wordt aangegeven.

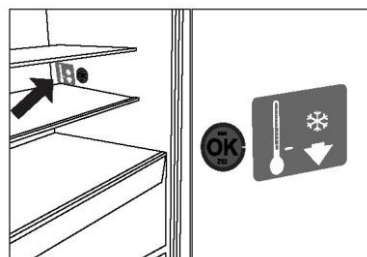

### Let op

Als het apparaat is ingeschakeld, kan het tot 12 uur duren voordat de juiste temperaturen worden bereikt.

### Verwijderbare lade

Om de lade te verwijderen, trekt u deze zo ver mogelijk naar buiten (1), daarna optillen en verwijderen (2).

Voer de bovenstaande stappen in omgekeerde volgorde uit om lade weer terug te plaatsen.

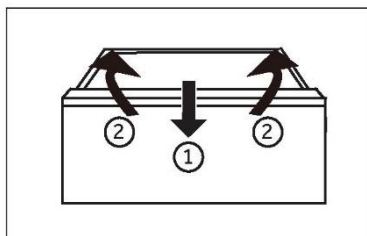

### Het bewaren van grote items

Grote artikelen, zoals bevroren voedsel, kunnen worden opgeslagen na:

- ▶ verwijderen van de bovenste vriezerplaat; of
- ▶ verwijderen van beide bovenste vriezerplaten en de middelste vriezerlade, en het voedsel rechtstreeks op de onderste vriezerplaten te bewaren.

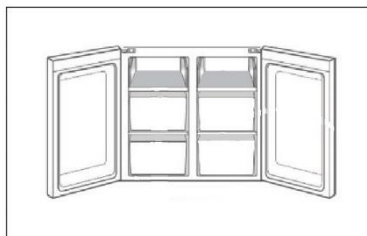

### De verlichting

De led-binnenverlichting gaat branden als de deur wordt geopend. De werking van de verlichting wordt niet beïnvloed door een van de andere instellingen van het apparaat.



## Tips voor energiebesparing

- ▶ Zorg ervoor dat het apparaat goed wordt geventileerd (raadpleeg INSTALLATIE).
- ▶ Installeer het apparaat niet in direct zonlicht of in de buurt van warmtebronnen (bijv. kachels, verwarmingstoestellen).
- ▶ Vermijd onnodig lage temperaturen in het apparaat. Het energieverbruik neemt toe naarmate de temperatuur in het apparaat lager is ingesteld.
- ▶ Functies zoals de POWER-FREEZE functie verbruiken meer energie.
- ▶ Laat warm voedsel afkoelen voordat u het in de koelkast plaatst.
- ▶ Open de deur van het apparaat zo weinig en zo kort mogelijk.
- ▶ Vul het apparaat niet te vol om te voorkomen dat de luchtdoorstroming wordt geblokkeerd.
- ▶ Vermijd lucht in de verpakking van het voedsel.
- ▶ Houd de deurpakking schoon, zodat de deur altijd goed sluit.
- ▶ Ontdooi bevroren voedsel in het koelkastgedeelte.
- ▶ De meest energiebesparende configuratie vereist dat de lades, voedselbakken en planken in fabrieksstaat worden gehouden, en dat voedsel zo diep mogelijk wordt geplaatst zonder dat de openingen van het luchtkanaal worden geblokkeerd.



## WAARSCHUWING!

Haal de stekker van het apparaat uit het stopcontact voordat u het reinigt.

### Reinigen

Reinig het apparaat als er weinig of geen voedsel in is opgeslagen.

Het apparaat moet om de vier weken worden schoongemaakt voor een goed onderhoud en om nare voedselgeuren te voorkomen.



## WAARSCHUWING!

- ▶ Reinig het apparaat niet met harde borstels, draadborstels, waspoeder, benzine, amylacetaat, aceton en soortgelijke organische oplossingen, zure of alkalische oplossingen. Reinig het apparaat met een speciaal reinigingsmiddel voor koelkasten om schade te voorkomen.
- ▶ Spuit niet op het apparaat en spoel het niet af tijdens het reinigen.
- ▶ Gebruik geen waterstraal of stoom om het apparaat schoon te maken.
- ▶ Reinig de koude glazen planken niet met heet water. Door plotselinge temperatuurveranderingen kan het glas breken.
- ▶ Raak het binnenoppervlak van het vriezergedeelte niet aan, vooral niet met natte handen, omdat uw handen aan het oppervlak vast kunnen vriezen.
- ▶ Controleer in geval van opwarming de toestand van de ingevroren producten.

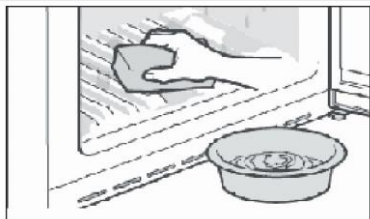

- ▶ Houd de deurpakking altijd schoon.
- ▶ Reinig de binnenkant en behuizing van het apparaat met een spons die is bevochtigd in warm water en een neutraal reinigingsmiddel.
  1. Was de binnenkant en buitenkant van de koelkast, waaronder deurrubbers, deurrek, glazen planken, bakken enzovoort, met een zachte handdoek of spons die in warm water is gedrenkt (u mag een neutraal schoonmaakmiddel toevoegen aan het warme water).
  2. Als er vloeistof is gemorst, verwijder dan alle verontreinigde onderdelen en spoel ze direct af met het stromend water. Daarna afdrogen en terug in de koelkast plaatsen.
  3. Als er room (zoals koffiemelk, smeltend ijs) wordt gemorst, moeten alle verontreinigde delen worden verwijderd. Zet ze een tijdje in warm water van ongeveer 40°C en spoel vervolgens af met stromend water. Daarna afdrogen en terug in de koelkast plaatsen.
  4. Als een klein deeltje of onderdeel vast komt te zitten in de koelkast (tussen planken of laden), gebruik dan een klein, zacht borsteltje om het weg te halen. Als u het onderdeel niet kan bereiken, neem dan contact op met de klantenservice van Haier.
- ▶ Spoel af en droog af met een zachte doek.
- ▶ Reinig de onderdelen van het apparaat niet in een vaatwasser.
- ▶ Laat het apparaat minstens 5 minuten rusten voordat u het opnieuw opstart, omdat vaak opstarten de compressor kan beschadigen.

### Ontdooien

Het ontdooien van de koelkast en het vriezergedeelte gebeurt automatisch; er is geen handmatige bediening nodig.

## De ledlampjes vervangen



### WAARSCHUWING!

Vervang de ledlamp niet zelf, deze mag alleen worden vervangen door de fabrikant of door de erkende servicevertegenwoordiger.

De lamp heeft een led als lichtbron, met een laag energieverbruik en een lange levensduur. Als er sprake is van een afwijking, neem dan contact op met de klantenservice. Zie KLANTENSERVICE.

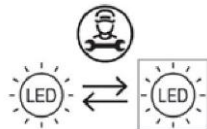

Vervangbare lichtbron (alleen led), te vervangen door een professional.

Dit product bevat een lichtbron van energie-efficiëntieklasse E.

Compartment	Spanning	Energie-efficiëntieklasse	Model
Achterwandverlichting koelkast	12 V	E	HCR7918EIMP HCR7918EIMB HCR7918EIMP(UK) HCR7918ENMP
Vriezer	12 V	E	
Switch Zone	12 V	E	
Handgreeplamp	12 V	E	
*Projectielamp	12 V	E	

\*Alleen voor model HCR7918EIMP/HCR7918EIMB/HCR7918EIMP(UK)

### Niet gebruiken voor een langere periode

Als het apparaat gedurende langere tijd niet wordt gebruikt en u gebruikt niet de Holiday-functie bij de koelkast:

- ▶ Neem het voedsel eruit.
- ▶ Haal de stekker van het netsnoer uit het stopcontact.
- ▶ Reinig het apparaat zoals hierboven beschreven.
- ▶ Houd de deuren open om de vorming van nare geuren binnenin te voorkomen.



### Let op

Schakel het apparaat alleen uit als dat echt nodig is.

### Het apparaat verplaatsen

1. Verwijder alle etenswaren en haal de stekker van het apparaat uit het stopcontact.
2. Maak planken en andere beweegbare delen in de koelkast en vriezer vast met plakband.
3. Kantel de koelkast niet meer dan 45° om schade aan het koelsysteem te voorkomen.



### WAARSCHUWING!

- ▶ Til het apparaat niet op aan de grepen.
- ▶ Plaats het apparaat nooit horizontaal op de grond.

Veel problemen kunnen door uzelf worden opgelost zonder specifieke expertise. Raadpleeg in geval van een probleem alle getoonde mogelijkheden en volg de onderstaande instructies voordat u contact opneemt met de klantenservice. Zie KLANTENSERVICE.



## WAARSCHUWING!

- ▶ Schakel het apparaat uit voordat u onderhoud uitvoert en haal de stekker uit het stopcontact.
- ▶ Elektrische apparatuur mag alleen worden onderhouden door gekwalificeerde elektrische experts, omdat onjuiste reparaties aanzienlijke gevolgschade kunnen veroorzaken.
- ▶ Als de voeding beschadigd is, mag deze alleen worden vervangen door de fabrikant, diens servicevertegenwoordiger of vergelijkbaar gekwalificeerde personen om gevaar te voorkomen.

Probleem	Mogelijke oorzaak	Mogelijke oplossing
De compressor werkt niet.	<ul style="list-style-type: none"> <li>• De netstekker is niet aangesloten op het stopcontact.</li> <li>• Het apparaat is aan het ontdooien.</li> </ul>	<ul style="list-style-type: none"> <li>• Steek de stekker in het stopcontact.</li> <li>• Dit is normaal voor automatisch ontdooien.</li> </ul>
Het apparaat loopt vaak of te lang.	<ul style="list-style-type: none"> <li>• De binnen- of buitentemperatuur is te hoog.</li> <li>• Het apparaat is een tijd lang niet ingeschakeld geweest.</li> <li>• Een deur van het apparaat is niet goed gesloten.</li> <li>• De deur is te vaak of te lang geopend.</li> <li>• De temperatuurstelling voor het vriezergedeelte is te laag.</li> <li>• De deurpakkingen zijn vuil, versleten, gebarsten of niet goed op elkaar afgestemd.</li> <li>• De vereiste luchtcirculatie is niet gegarandeerd.</li> </ul>	<ul style="list-style-type: none"> <li>• In dit geval is het normaal dat het apparaat langer werkt.</li> <li>• Normaal gesproken duurt het 8–12 uur voordat het apparaat volledig is afgekoeld.</li> <li>• Sluit de deur/lade en zorg ervoor dat het apparaat op een vlakke ondergrond staat en dat er geen etenswaren of voedselbakjes de deur blokkeren.</li> <li>• Open de deur/lade niet te vaak.</li> <li>• Stel de temperatuur hoger in totdat een toereikende koelkasttemperatuur is bereikt. Het duurt 24 uur voordat de koelkasttemperatuur stabiel is.</li> <li>• Reinig de deur-/ladepakkingen of laat ze vervangen door de klantenservice.</li> <li>• Zorg voor voldoende ventilatie.</li> </ul>
De binnenkant van de koelkast is vies en/of stinkt.	<ul style="list-style-type: none"> <li>• De binnenkant van de koelkast moet worden schoongemaakt.</li> <li>• Er wordt voedsel met een sterke geur bewaard in de koelkast.</li> </ul>	<ul style="list-style-type: none"> <li>• Reinig de binnenkant van de koelkast.</li> <li>• Verpak het voedsel goed.</li> </ul>
Het apparaat maakt afwijkende geluiden.	<ul style="list-style-type: none"> <li>• Het apparaat staat niet op een vlakke ondergrond.</li> <li>• Het apparaat raakt voorwerpen rondom.</li> </ul>	<ul style="list-style-type: none"> <li>• Stel de pootjes af om het apparaat waterpas te zetten.</li> <li>• Verwijder voorwerpen rondom het apparaat.</li> </ul>

Probleem	Mogelijke oorzaak	Mogelijke oplossing
Het is niet koud genoeg in het apparaat.	<ul style="list-style-type: none"> <li>• De temperatuur is te hoog ingesteld.</li> <li>• Er zijn te warme producten opgeslagen.</li> <li>• Er is te veel voedsel in één keer bewaard.</li> <li>• De producten zijn te dicht bij elkaar geplaatst.</li> <li>• Een deur/lade van het apparaat zit niet goed dicht.</li> <li>• De deur/lade is te vaak of te lang geopend.</li> </ul>	<ul style="list-style-type: none"> <li>• Stel de temperatuur opnieuw in.</li> <li>• Koel de producten altijd af voordat u ze opbergt.</li> <li>• Bewaar altijd kleine hoeveelheden voedsel.</li> <li>• Laat een gat tussen verschillende voedingsmiddelen waardoor lucht kan stromen.</li> <li>• Sluit de deur/lade.</li> <li>• Open de deur/lade niet te vaak.</li> </ul>
Het is te koud in het apparaat.	<ul style="list-style-type: none"> <li>• De temperatuur is te laag ingesteld.</li> <li>• De Super-Frz/Super-Cool-functie wordt geactiveerd of loopt te lang.</li> </ul>	<ul style="list-style-type: none"> <li>• Stel de temperatuur opnieuw in.</li> <li>• Schakel de Super-Frz/Super-Cool-functie uit.</li> </ul>
Vochtvorming aan de binnenkant van het koelkastgedeelte.	<ul style="list-style-type: none"> <li>• Het klimaat is te warm en te vochtig.</li> <li>• Een deur/lade van het apparaat zit niet goed dicht.</li> <li>• De deur/lade is te vaak of te lang geopend.</li> <li>• Voedselbakjes of vloeistoffen zijn open gelaten.</li> </ul>	<ul style="list-style-type: none"> <li>• Verhoog de temperatuur.</li> <li>• Sluit de deur/lade.</li> <li>• Open de deur/lade niet te vaak.</li> <li>• Laat warm voedsel afkoelen tot kamertemperatuur en dek voedsel en vloeistoffen af.</li> </ul>
Vocht hoopt zich op het oppervlak aan de buitenkant van de koelkast en tussen de deuren/deur en lade op.	<ul style="list-style-type: none"> <li>• Het klimaat is te warm en te vochtig.</li> <li>• De deur is niet goed gesloten. De koude lucht in het apparaat en de warme lucht buiten condenseert.</li> </ul>	<ul style="list-style-type: none"> <li>• Dit is normaal in een vochtig klimaat en zal veranderen wanneer de luchtvochtigheid daalt.</li> <li>• Zorg dat de deur/lade goed dicht zit.</li> </ul>
Veel ijs en rijp in het vriezergedeelte.	<ul style="list-style-type: none"> <li>• De etenswaren zijn niet goed verpakt.</li> <li>• Een deur/lade van het apparaat zit niet goed dicht.</li> <li>• De deur/lade is te vaak of te lang geopend.</li> <li>• De deur-/ladepakkingen zijn vuil, versleten, gebarsten of niet goed op elkaar afgestemd.</li> <li>• Iets aan de binnenkant voorkomt dat de deur/lade goed kan sluiten.</li> </ul>	<ul style="list-style-type: none"> <li>• Verpak de etenswaren altijd goed.</li> <li>• Sluit de deur/lade.</li> <li>• Open de deur/lade niet te vaak.</li> <li>• Reinig de deur-/ladepakkingen of vervang ze door nieuwe.</li> <li>• Verplaats de planken, deurrekken of interne container zodat de deur/lade kan worden gesloten.</li> </ul>
De zijkanten van de kast en de deurstrip worden warm.	<ul style="list-style-type: none"> <li>• -</li> </ul>	<ul style="list-style-type: none"> <li>• Dit is normaal.</li> </ul>



Probleem	Mogelijke oorzaak	Mogelijke oplossing
Het apparaat maakt afwijkende geluiden.	<ul style="list-style-type: none"> <li>• Het apparaat staat niet op een vlakke ondergrond.</li> <li>• Het apparaat raakt voorwerpen rondom.</li> </ul>	<ul style="list-style-type: none"> <li>• Stel de pootjes af om het apparaat waterpas te zetten.</li> <li>• Verwijder voorwerpen rondom het apparaat.</li> </ul>
Er is een licht geluid te horen dat lijkt op dat van stromend water.	<ul style="list-style-type: none"> <li>• -</li> </ul>	<ul style="list-style-type: none"> <li>• Dit is normaal.</li> </ul>
U hoort een alarm-pieptoon.	<ul style="list-style-type: none"> <li>• De deur van het koelkastgedeelte staat open.</li> </ul>	<ul style="list-style-type: none"> <li>• Sluit de deur.</li> </ul>
U hoort een zacht gebrom.	<ul style="list-style-type: none"> <li>• Het anticondensatiesysteem is aan het werk.</li> </ul>	<ul style="list-style-type: none"> <li>• Dit voorkomt condensatie en is normaal.</li> </ul>
De binnenverlichting of het koelsysteem werkt niet.	<ul style="list-style-type: none"> <li>• De netstekker is niet aangesloten op het stopcontact.</li> <li>• De voeding is niet intact.</li> <li>• Het ledlampje is buiten werking.</li> </ul>	<ul style="list-style-type: none"> <li>• Steek de stekker in het stopcontact.</li> <li>• Controleer de elektrische voeding naar de kamer. Bel het plaatselijke elektriciteitsbedrijf!</li> <li>• Bel de klantenservice om het lampje te laten vervangen.</li> </ul>
Lekkend of druppelend water uit het mondstuk van de waterdispenser.	<ul style="list-style-type: none"> <li>• Het waterreservoir is niet correct geplaatst.</li> <li>• Het mondstuk van de waterdispenser is niet goed vastgeschroefd op het reservoir.</li> <li>• De witte siliconen O-ring ontbreekt bij het watermondstuk.</li> </ul>	<ul style="list-style-type: none"> <li>• Plaats het waterreservoir terug in de koelkastdeur en zorg ervoor dat het volledig in de deur wordt gedrukt.</li> <li>• Het watermondstuk moet stevig op het waterreservoir worden geschroefd.</li> <li>• Controleer of het watermondstuk is voorzien van een witte siliconen O-ring aan de kant van het reservoir voordat u het watermondstuk op het waterreservoir plaatst.</li> </ul>

Probleem	Mogelijke oorzaak	Mogelijke oplossing
De automatische ijsmaker produceert geen ijs of produceert weinig ijs.	<ul style="list-style-type: none"> <li>• De waterleiding is niet aangesloten op het apparaat of de toevoerkraan is niet open.</li> <li>• De watertoevoerslang is verbogen.</li> <li>• Onlangs een grote hoeveelheid ijs afgegeven.</li> <li>• De ijsmakerfunctie is niet ingeschakeld.</li> <li>• De deur van het apparaat is vaak geopend.</li> <li>• De deur van het apparaat is niet volledig gesloten.</li> </ul>	<ul style="list-style-type: none"> <li>• Sluit de waterleiding aan op het apparaat en open de toevoerkraan volledig.</li> <li>• Leg de waterleiding recht.</li> <li>• Het duurt ongeveer 24 uur om meer ijs te maken in de automatische ijsmaker. Even wachten.</li> <li>• Zet 'Ice on/off' (IJs aan/uit) aan.</li> <li>• Als u de deur van het apparaat vaak opent, ontsnapt er koude lucht, waardoor de snelheid van de ijsproductie afneemt. Open en sluit de deur van het apparaat niet te vaak.</li> <li>• Sluit de deur van het apparaat volledig.</li> </ul>
Er wordt geen ijs afgegeven.	<ul style="list-style-type: none"> <li>• De ijsblokjes- of ijsschilferfunctie is niet geselecteerd.</li> <li>• Het ijskanaal is geblokkeerd.</li> </ul>	<ul style="list-style-type: none"> <li>• Selecteer in het bedieningspaneel afwisselend de modi voor ijsblokjes en ijsschilfers om ijs af te geven.</li> <li>• Controleer het ijs en maak het ijskanaal regelmatig schoon.</li> </ul>
Er komt geen water uit.	<ul style="list-style-type: none"> <li>• De toevoerkraan is mogelijk dicht.</li> <li>• Het waterreservoir van de dispenser is mogelijk leeg.</li> <li>• De watertoevoerslang is verbogen.</li> <li>• Gebruik van ongefilterd water.</li> <li>• Waterfilter verstopt of filter niet geplaatst.</li> <li>• Het water in het reservoir is bevroren vanwege te koude instellingen.</li> </ul>	<ul style="list-style-type: none"> <li>• Open de watertoevoerkraan.</li> <li>• Vul het waterreservoir van de dispenser.</li> <li>• Leg de waterleiding recht.</li> <li>• Vervang eerst het waterfilter.</li> <li>• Vervang het waterfilter.</li> <li>• Stel de koelkastregeling in op een warmere instelling en wacht 24 uur. Bel voor service als er na 24 uur nog geen water uitkomt.</li> </ul>
Er lekt water uit de dispenser.	<ul style="list-style-type: none"> <li>• Er kan lucht aanwezig zijn in het waterleidingsysteem, waardoor water kan lekken na afgifte.</li> </ul>	<ul style="list-style-type: none"> <li>• Tap minstens 3 minuten lang water om de lucht uit het systeem te verwijderen.</li> </ul>
Het water smaakt vreemd.	<ul style="list-style-type: none"> <li>• Het gezuiverde water of koude water is langere tijd niet gebruikt.</li> <li>• Er is een verlopen filter gebruikt.</li> </ul>	<ul style="list-style-type: none"> <li>• Tap minstens 3 minuten lang water af.</li> <li>• Vervang het waterfilter.</li> </ul>

Bezoek onze website om contact op te nemen met de technische dienst: <https://corporate.haier-europe.com/en>. Kies onder het gedeelte 'website' het merk van uw product en uw land. U wordt doorgestuurd naar de specifieke website waar u het telefoonnummer kunt vinden en contact kunt opnemen met de technische dienst.

## **Stroomonderbreking**

In het geval van een stroomstoring, zou voedsel ongeveer 5 uur lang veilig koud moeten blijven. Volg de volgende tips tijdens een langdurige stroomstoring, vooral in de zomer:

- ▶ Open de deur/lade zo weinig mogelijk.
- ▶ Plaats geen extra voedsel in het apparaat tijdens een stroomstoring.
- ▶ Als een stroomstoring vooraf wordt aangekondigd en de onderbrekingsduur langer is dan 5 uur, maak dan ijs en zet dit in een bak boven in het koelkastgedeelte.
- ▶ Onmiddellijk na de onderbreking is een controle van de producten vereist.
- ▶ Aangezien de temperatuur in de koelkast stijgt tijdens een stroomonderbreking of een andere storing, wordt de bewaarperiode en de eetbare kwaliteit van voedsel nadelig beïnvloedt. Alle levensmiddelen die ontdooien moeten worden gegeten, of worden bereid en daarna zo snel mogelijk opnieuw worden ingevroren (indien van toepassing) om gezondheidsrisico's te voorkomen.

## **Geheugenfunctie tijdens de stroomonderbreking**

Na herstel van de stroom gaat het apparaat door met de instellingen die waren ingesteld voor de stroomstoring.

## Uitpakken



### WAARSCHUWING!

- ▶ Het apparaat is zwaar. Altijd hanteren met ten minste twee personen.
- ▶ Houd alle verpakkingsmaterialen buiten bereik van kinderen en gooi ze op een milieuvriendelijke manier weg.
- ▶ Haal het apparaat uit de verpakking.
- ▶ Verwijder al het verpakkingsmateriaal.

## Omgevingsomstandigheden

De kamertemperatuur moet altijd tussen 1°C en 43°C liggen, aangezien het de temperatuur in het apparaat en het energieverbruik kan beïnvloeden. Installeer het apparaat niet in de buurt van andere warmtebronnen (ovens, koelkasten) zonder isolatie.

## Benodigde ruimte

Vereiste ruimte als de deur open staat:

W1=1217 mm

W2=1528 mm

D1=629 mm

D2=1110 mm

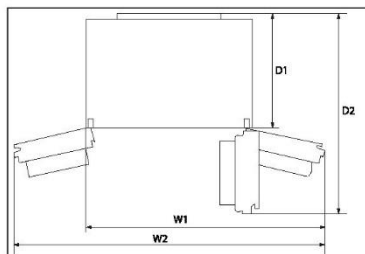

## Doorsnede van ventilatie

Om voor de veiligheid voldoende ventilatie van het apparaat te bereiken, moet de informatie over de vereiste ventilatiedoorsnedes in acht worden genomen.

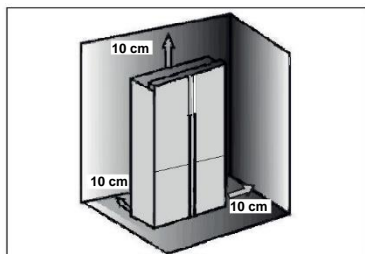

## Het apparaat uitlijnen

Plaats het apparaat op een vlakke en vaste ondergrond.

1. Kantel de koelkast iets naar achteren.
  2. Stel de voeten in op het gewenste niveau.
- Zorg dat de afstand tot de wand aan de scharnierzijde ten minste 10 cm is om de deur goed te kunnen openen.

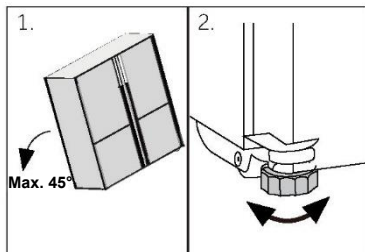

### Let op

Voor een vrijstaand apparaat: Dit koelapparaat is niet bedoeld voor gebruik als inbouwapparaat.

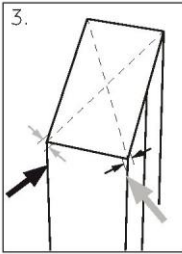

3. De stabiliteit kan worden gecontroleerd door afwisselend op de diagonalen te duwen. De lichte slingering moet in beide richtingen hetzelfde zijn. Anders kan het frame kromtrekken; mogelijk lekkende deurafdichtingen zijn het resultaat. Een kleine helling naar achteren vergemakkelijkt het sluiten van de deuren.

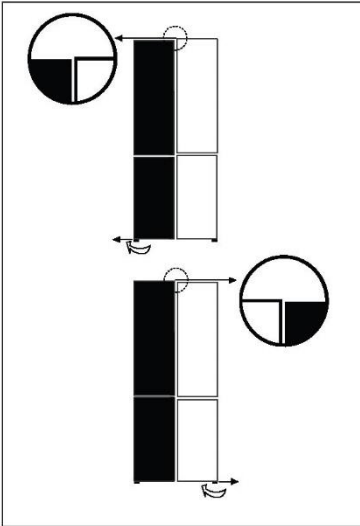

### Fijnafstelling van de deuren

Als de deuren niet op één lijn zitten, kan deze afwijking als volgt worden verholpen:

#### Met een verstelbare voet

Draai de verstelbare voet in de richting van de pijl om de voet omhoog of omlaag te draaien.

Neem indien nodig contact op met de aftersalesdienst.



### Let op

Bij toekomstig gebruik van de koelkast kan het gebeuren dat de deuren niet gelijk zitten door het gewicht van opgeslagen voedsel. Pas dit aan volgens de bovenstaande methodes.

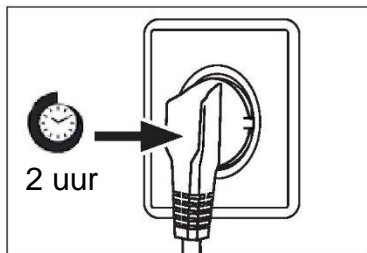

## Wachttijd

De onderhoudsvrije smeerolie bevindt zich in de behuizing van de compressor. Deze olie kan door het gesloten buissysteem komen bij liggend transport. Voordat u het apparaat op de voeding aansluit, moet u ten minste 2 uur wachten zodat de olie weer in de behuizing loopt.

## Elektrische aansluiting

### Controleer vóór elke aansluiting of:

- ▶ voeding, stopcontact en zekering geschikt zijn volgens het typeplaatje;
- ▶ het stopcontact is geaard en er geen stekkerdoos of verlengsnoer is;
- ▶ de stekker en het stopcontact goed passen.

Sluit de stekker aan op een correct geïnstalleerd huishoudelijk stopcontact.



## WAARSCHUWING!

Om risico's te vermijden moet een beschadigd netsnoer worden vervangen door de klantenservice (zie garantiekaart).

## Modellen met ijs en water en modellen met automatisch ijs

- ▶ Uw koelkast met ijs en water of uw koelkast met automatisch ijs moet worden geïnstalleerd door een gekwalificeerde loodgieter of een door Haier getrainde en ondersteunde servicemonteur omdat onjuiste watertechnische installatie kan leiden tot waterlekage.
- ▶ Haier Appliances is niet aansprakelijk voor schade (inclusief waterschade) veroorzaakt door een slechte installatie of watertechnische uitvoering.

### **i** Let op

Verwijder de deurbakjes uit positie A en plaats ze in positie B voordat u het apparaat voor het eerst gebruikt.

- ▶ Houd de voorste rand van de bakken met één hand vast en tik daarna met de andere hand de onderkant van de bakken één voor één in de richting van pijl 1. Draai de bakken nadat ze uit de deur zijn verwijderd naar voren en omlaag in de richting van pijl 2 om het eruit te halen en te installeren in positie B.

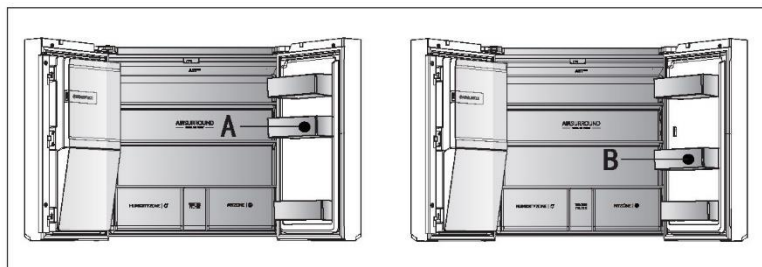
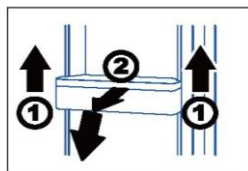



## WAARSCHUWING!

- ▶ Uitsluitend aan te sluiten op drinkwatervoorziening. Het waterfilter filtert alleen verontreinigingen in het water en maakt ijs schoon en hygiënisch. Het kan ziektekiemen of andere schadelijke stoffen niet steriliseren of vernietigen.
- ▶ Te hoge waterdruk in de slang kan het apparaat beschadigen. Installeer een drukregelaar wanneer de waterdruk in de slang hoger dan 0,6 MPa is.
- ▶ Controleer vóór het aansluiten of het water schoon en helder is.

# Technische gegevens

NL

Productkaart volgens de verordening EU nr. 2019/2016

Merk	Haier	Haier
Modelnaam/identificatie	HCR7918EIMP HCR7918EIMB HCR7918EIMP(UK)	HCR7918ENMP
Categorie van het model	Koelvriescombinatie	Koelvriescombinatie
Energie-efficiëntieklasse	E	E
Jaarlijks energieverbruik (kWh/jaar)(1)	357	-
Totaal volume (liter)	601	-
Volume koelkast (liter)	323	-
Volume vriezer (liter)	131	-
Volume variabele temperatuurcompartiment (liter)	135	-
Volume Zero-Star-compartiment (liter)	12	-
Steraanduiding		
Temperatuur van andere compartimenten > 14°C	Niet van toepassing	Niet van toepassing
Vorstvrij systeem	Ja	Ja
Vriescapaciteit (kg/24 uur)	6	6
Klimaatklasse (2)	SN-N-ST	SN-N-ST
Geluidsemissieklasse en geluidsemissie via de lucht (db(A) re 1pW)	C(38)	C(38)
Temperatuurstijgingstijd (uur)	9	9
Ijsmaakcapaciteit	1,4 kg/24 uur	-
Type apparaat	Vrijstaand	Vrijstaand
Overige	Met ijsmaker in de deur	-



## Uitleg:

- Ja, aanwezig

- (1) Op basis van de resultaten van de normenconformiteitstest gedurende 24 uur.  
Het werkelijke verbruik is afhankelijk van het gebruik en de locatie van het apparaat.
- (2) Klimaatklasse SN: Dit apparaat is bedoeld voor gebruik bij een omgevingstemperatuur tussen +10°C en +32°C.  
Klimaatklasse N: Dit apparaat is bedoeld voor gebruik bij een omgevingstemperatuur tussen +16°C en +32°C.  
Klimaatklasse ST: Dit apparaat is bedoeld voor gebruik bij een omgevingstemperatuur tussen +16°C en +38°C.  
Klimaatklasse T: Dit apparaat is bedoeld voor gebruik bij een omgevingstemperatuur tussen +16°C en +43°C.

**Aanvullende technische gegevens**

Spanning/frequentie	220–240 V ~/50 Hz
Ingangsstroom (A)	2 (HCR7918EIMP/HCR7918EIMB/HCR7918EIMP(UK)) 1,8 (HCR7918ENMP)
Belangrijkste zekering (A)	16
Koelmiddel	R600a
Afmetingen (H/B/D in mm)	1775/908/750

Wij adviseren onze Haier klantenservice en het gebruik van originele onderdelen.

Als u een probleem hebt met uw apparaat, controleer dan eerst het hoofdstuk **PROBLEMEN OPLOSSEN**.

Als u daar geen oplossing kunt vinden, neem dan contact op met

- ▶ uw plaatselijke dealer; of
- ▶ ons Europese service-callcentrum (zie onderstaande telefoonnummers); of
- ▶ het gedeelte Service & Support op [www.haier.com](http://www.haier.com), waar u de serviceclaim kunt activeren
- ▶ en ook veelgestelde vragen kunt vinden.

Om contact op te nemen met onze klantenservice, moet u ervoor zorgen dat u over de volgende gegevens beschikt.

De informatie is te vinden op het typeplaatje.

Model \_\_\_\_\_

Serienummer \_\_\_\_\_

Controleer ook de garantiekaart die met het product is meegeleverd in geval van garantie.

## Europees service-callcentrum

Land*	Telefoonnummer	Kosten
<b>Haier Italië (IT)</b>	199 100 912	
<b>Haier Spanje (ES)</b>	902 509 123	
<b>Haier Duitsland (DE)</b>	0180 5 39 39 99	<ul style="list-style-type: none"><li>• 14 ct/min – vaste lijn</li><li>• max. 42 ct/min – mobiel</li></ul>
<b>Haier Oostenrijk (AT)</b>	0820 001 205	<ul style="list-style-type: none"><li>• 14,53 ct/min – vaste lijn</li><li>• max. 20 ct/min – alle andere</li></ul>
<b>Haier Verenigd Koninkrijk (UK)</b>	0333 003 8122	
<b>Haier Frankrijk (FR)</b>	0980 406 409	

\* Voor andere landen verwijzen wij u naar [www.haier.com](http://www.haier.com)

Haier Europe Trading S.r.l

Branch UK

Westgate House, Westgate, Ealing

London, W5 1YY, Verenigd Koninkrijk

\*Duur van de garantie van het koelapparaat:

De minimumgarantie is: 2 jaar voor EU-landen, 3 jaar voor Turkije, 1 jaar voor het Verenigd Koninkrijk, 1 jaar voor Rusland, 3 jaar voor Zweden, 2 jaar voor Servië, 5 jaar voor Noorwegen, 1 jaar voor Marokko, 6 maanden voor Algerije, Tunesië geen wettelijke garantie vereist.

\*De beschikbaarheidsperiode van reserveonderdelen voor reparatie van het apparaat:

Thermostaten, temperatuursensoren, printplaten en lichtbronnen zijn gedurende minimaal zeven jaar na het op de markt brengen van de laatste eenheid van het model beschikbaar. Deurgrepen, deurscharnieren, bakken en manden zijn minimaal zeven jaar en deurrubbers minimaal tien jaar na het in de handel brengen van de laatste eenheid van het model verkrijgbaar.

\*Raadpleeg voor meer informatie over het product <https://eprel.ec.europa.eu/> of scan de QR-code op het energielabel dat met het apparaat wordt meegeleverd.

2022 Versie A

**Haier**

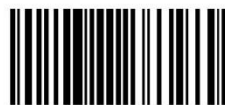

0060533033