



FDAK 201522-E

---

English .....	7
Čeština .....	28
Slovenčina .....	50
Magyarul .....	70
Polski .....	93

1

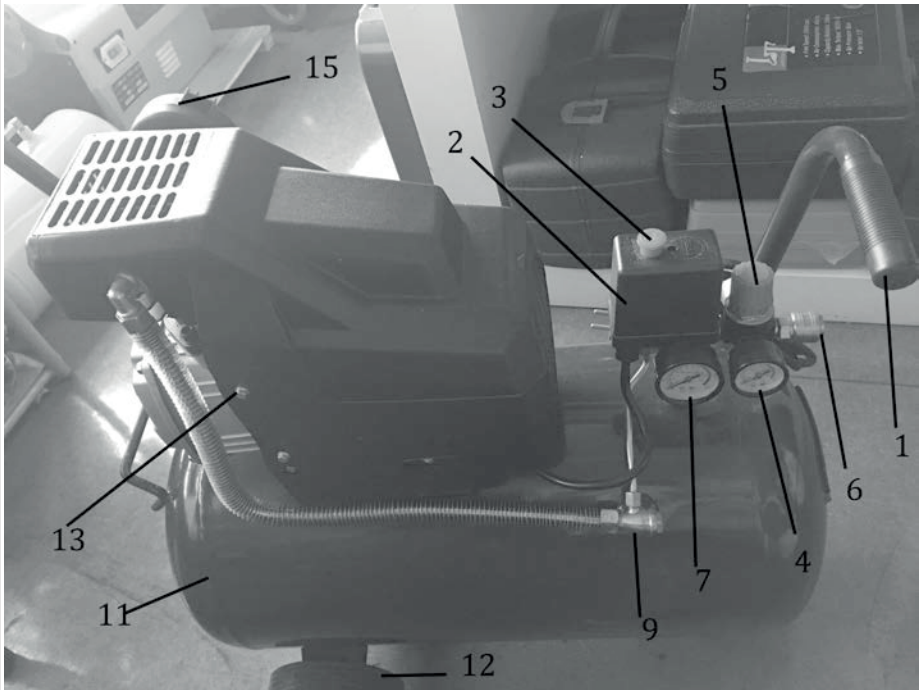

2

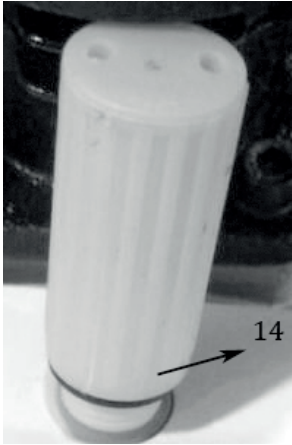

3

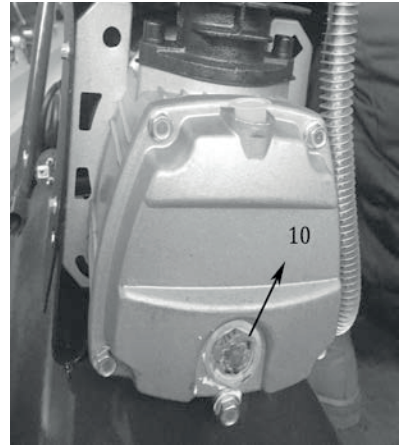

4



5

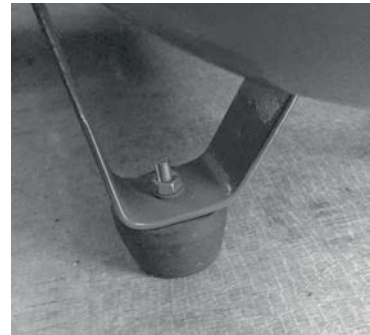

6

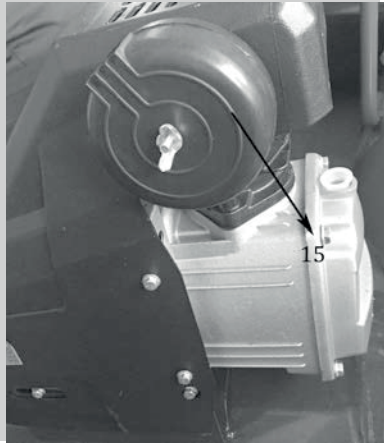

7

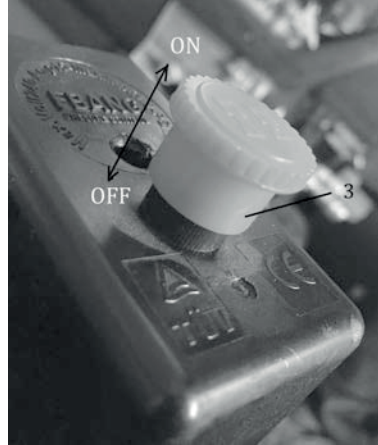

8

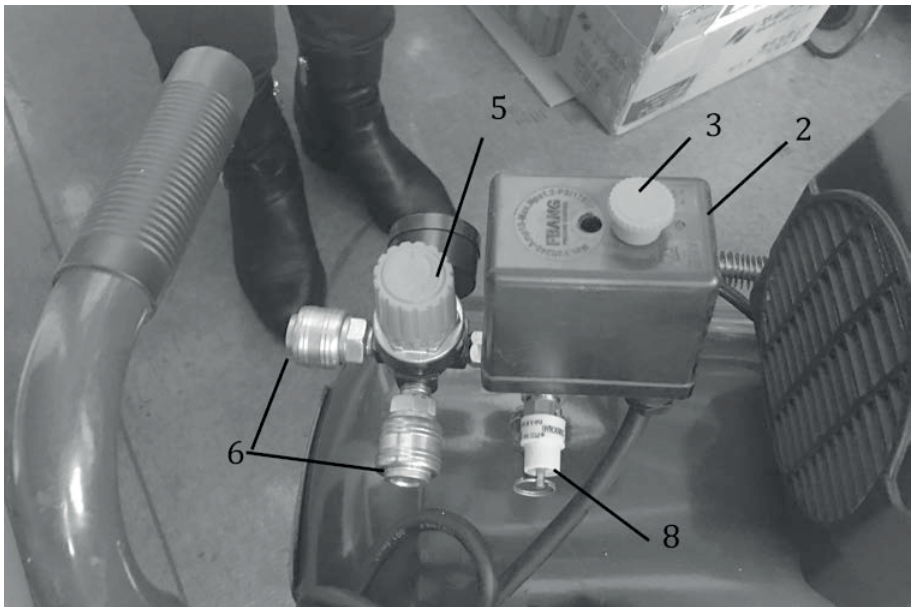

9

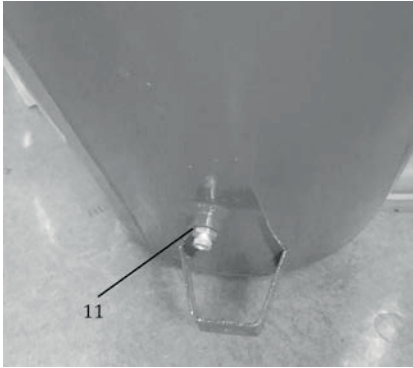

10

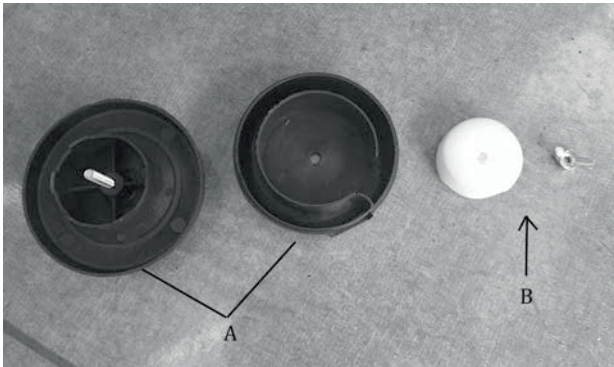

# SPRĘŻARKA POWIETRZA

## INSTRUKCJA OBSŁUGI

Dziękujemy za dokonanie zakupu sprężarki. Przed rozpoczęciem użytkowania należy dokładnie zapoznać się z treścią niniejszej instrukcji obsługi i za-chować ją na przyszłość.

### SPIS TREŚCI

ILUSTRACJE .....	3
1. ZALECENIA OGÓLNE DOTYCZĄCE .....	94
2. SYMBOLE.....	105
3. OPIS URZĄDZENIA I ZAWARTOŚĆ DOSTAWY .....	106
4. UZASADNIONE UŻYCIE .....	107
5. RYZYKO RESZTKOWE .....	108
6. ROZPAKOWANIE MASZINY .....	110
7. MONTAZ .....	110
8. URUCHOMIENIE .....	111
9. KONSERWACJA .....	114
10. DEKLARACJA ZGODNOŚCI .....	117
11. DANE TECHNICZNE .....	118
12. LIKWIDACJA .....	120

# 1. ZALECENIA OGÓLNE DOTYCZĄCE

## **BEZPIECZEŃSTWA Radzimy,**

aby przed rozpoczęciem eksploatacji sprężarki powietrza zapoznać się z instrukcją obsługi sprężarki.



✿ **Zapoznać się z Instrukcją obsługi:**

Przed przygotowaniem sprężarki do eksploatacji, uruchomieniem, przeprowadzaniem regulacji lub konserwacji należy zapoznać się z Instrukcją obsługi.

✿ **Niebezpieczne napięcie elektryczne**

Uwaga: Przed przystąpieniem do regulacji, konserwacji lub czyszczenia sprężarki należy odłączyć zasilanie.

✿ **Zagrożenia występujące z powodu występowania powierzchni**

**gorących** Uwaga: W sprężarce występują części, które mogą nagrzać się do temperatury wysokiej.

✿ **Zagrożenie z powodu nieoczekiwanego załączenia**

✿ Uwaga: Po wystąpieniu braku dostawy energii elektrycznej może dojść do nagłego wznowienia pracy sprężarki.

✿ **Ostrzeżenie:**

Przed uruchomieniem sprężarki należy uzupełnić stan oleju i zainstalować korek otworu wlewowego.

Regulatory ciśnienia zostały ustawione w fabryce w sposób zapewniający bezpieczeństwo eksploatacji sprężarki. Nie zmieniać ustawień.



- ✿ Przed instalacją sprężarki i jej uruchomieniem należy zapoznać się z Instrukcją obsługi.  
Celem tej Instrukcji obsługi jest pomoc w zapoznaniu się ze sprężarką i jej właściwym użytkowaniem. Instrukcja obsługi zawiera istotne informacje dotyczące bezpiecznej, właściwej i ekonomicznej eksploatacji sprężarki, wraz z informacjami dotyczącymi zapobiegania zagrożeniom, oszczędności kosztów związanych z naprawą, ograniczenia postojów i zwiększenia niezawodności i okresu użytkowania maszyny.

ócz wymogów dotyczących bezpieczeństwa zawartych w Instrukcji obsługi, należy stosować się do przepisów i rozporządzeń obowiązujących w kraju użytkowania.

Instrukcja obsługi musi znajdować się zawsze w pobliżu maszyny. Umieścić ją w plastikowym opakowaniu, aby zabezpieczyć przed działaniem pyłu i wilgoci. Każdy pracownik, obsługujący sprężarkę, przed rozpoczęciem jej użytkowania i przy jej eksploatacji, musi kierować się zaleceniami zawartymi w instrukcji. Obsługiwać urządzenie mogą wyłącznie pracownicy, którzy zostali poinformowani o zagrożeniach związanych z eksploatacją maszyny. Musi być również zachowany wiek minimalny.

Oprócz wymogów dotyczących bezpieczeństwa zawartych w niniejszej Instrukcji obsługi oraz przepisów i rozporządzeń obowiązujących w kraju eksploatacji, należy postępować zgodnie z ogólnie uznanymi zasadami technicznymi dotyczącymi maszyn do obróbki drewna.

# Ogólna instrukcja bezpieczeństwa

**Zalecenia dotyczące eksploatacji sprężarki przechowywać we właściwym stanie i udostępniać je każdej osobie, która będzie sprężarkę obsługiwać.**

## Informacja ważna

Z uwagą zapoznać się z niniejszą Instrukcją obsługi. Większość wypadków do których dochodzi podczas pracy ze sprężarką, spowodowana jest nie stosowaniem się do podstawowych zasad bezpieczeństwa. Zapobiec wypadkom można poprzez uprzednie rozpoznanie potencjalnych zagrożeń i świadome stosowanie się do zaleceń. Sprężarkę używać zgodnie z zaleceniami producenta.

## Instrukcja bezpieczeństwa

- ✿ Nie dotykać ruchomych części maszyny.
- ✿ Nie używać sprężarki, jeżeli zdjęte są osłony zabezpieczające.
- ✿ Zawsze stosować okulary ochronne lub inną adekwatną ochronę oczu. Nigdy nie kierować strumienia sprężonego powietrza na siebie lub osobę inną.
- ✿ **Ochrona przed porażeniem prądem elektrycznym.** Zapobiegać przypadkowym kontaktom z przewodami, zbiornikiem lub uziemionymi metalowymi częściami sprężarki. Nigdy nie użytkować sprężarki w pobliżu wody lub w środowisku wilgotnym.
- ✿ Przed przystąpieniem do naprawy, przeglądu lub czyszczenia albo przed wymianą dowolnej części należy wyciągnąć wtyk przewodu zasilającego z gniazda zasilania.

- ✿ Nagłe załączenie. Nie przemieszczać sprężarki, jeżeli jest podłączona do zasilania elektrycznego. Przed podłączeniem przewodu zasilającego, sprawdzić czy wyłącznik jest w położeniu OFF.
- ✿ **Prawidłowe składowanie sprężarki.** Jeżeli sprężarka nie jest użytkowana, musi być przechowywana w pomieszczeniu suchym, zabezpieczonym przed oddziaływaniem warunków atmosferycznych.
- ✿ **Stanowisko pracy.** Sprawdzić, czy stanowisko pracy jest czyste i prawidłowo wentylowane. Usunąć wszelkie zbędne narzędzia i przyrządy. Nie używać sprężarki w otoczeniu cieczy łatwopalnych lub gazów - zagrożenie z tytułu porażenia prądem elektrycznym. Zabezpieczyć sprężarkę przed deszczem i nie używać jej w warunkach wilgotnych lub mokrych. Ze względu na to, że w trakcie pracy sprężarka może iskrzyć, sprężarka musi znajdować się poza zasięgiem lakierów, benzyny, chemikaliów, klejów i innych palnych lub wybuchowych materiałów.
- ✿ **Sprężarkę użytkować zawsze tylko w pomieszczeniu suchym!** Nie jest przeznaczona do pracy w warunkach wilgotnych lub na deszczu.
- ✿ **Utrzymać sprężarkę poza zasięgiem dzieci.** Dzieci, osoby trzecie ani zwierzęta nie mogą mieć dostępu do sprężarki. Osoby niepowołane muszą znajdować się w bezpiecznej odległości od strefy pracy.
- ✿ **Odzież robocza.** Używać dobrze dopasowaną odzież. Zdjąć biżuterię, może być powodem załapania przez ruchome części maszyny. Długie włosy zabezpieczyć siatką lub czapką.
- ✿ **Przewód elektryczny nie używać do celów innych niż do wyznaczonych.** Nie wyciągać wtyczki z gniazda poprzez ciągnięcie za przewód. Przewód utrzymywać z dala od ciepła, oleju i powierzchni o ostrych krawędziach. Nie deptać po przewodzie i nie układać na nim przedmiotów ciężkich.

- ✿ **Starannie dokonywać przeglądów serwisowych sprężarki.**  
Regularnie sprawdzać stan przewodu zasilającego. W razie wykrycia uszkodzenia przekazać do naprawy lub wymienić w autoryzowanym zakładzie naprawczym. Starannie sprawdzać stan zewnętrzny sprężarki, ewentualne usterki zlecić do naprawy w zakładzie naprawczym.
- ✿ **Uwaga: Skoncentrować się na pracy.** Postępować rozsądnie. Nigdy nie pracować ze sprężarką, będąc zmęczonym, pod wpływem alkoholu, narkotyków lub leków powodujących spowolnienie reakcji.
- ✿ **Sprawdzać sprężarkę pod kątem ewentualnych usterek i nieszczelności w układzie powietrza.** Przed ponownym użyciem sprężarki sprawdzić, w prawidłowym położeniu znajdują się elementy ruchome maszyny, przewody, ciśnieniomierze, złącza obwodu sprężonego powietrza i inne części ważne dla prawidłowego działania maszyny. Elementy uszkodzone muszą być naprawione lub wymienione w autoryzowanym zakładzie naprawczym, zgodnie z zaleceniami zawartymi w niniejszej instrukcji. Sprężarka nie może być użytkowana, jeżeli uszkodzony jest sterujący zawór ciśnieniowy.
- ✿ Sprężarki można używać tylko do celów wymienionych w niniejszej instrukcji obsługi. Nie dopuszczać do obsługi sprężarki dzieci lub osób niedoświadczonych. Sprężarka jest maszyną wytwarzającą sprężone powietrze. Używać jej zgodnie z zaleceniami zawartymi w niniejszej instrukcji obsługi. Każde inne zastosowanie sprężarki wykracza poza ramy przeznaczenia. Producent nie ponosi odpowiedzialności za szkody spowodowane nieuprawnionym wykorzystaniem sprężarki, pełną odpowiedzialność w takich przypadkach ponosi użytkownik.
- ✿ Kratkę wentylacyjną należy utrzymywać w czystości, zwłaszcza podczas pracy w środowisku zanieczyszczonym.
- ✿ Sprężarkę podłączać zgodnie z napięciem nominalnym podanym na tabliczce znamionowej modelu. Tolerancja dopuszczalna wynosi +/- 5%.

- ✿ **Nigdy nie użytkować uszkodzonej sprężarki.** Jeżeli w trakcie pracy sprężarki zauważone zostaną dziwne dźwięki, nadmierne drgania lub inne usterki, należy natychmiast sprężarkę wyłączyć i sprawdzić jej stan techniczny, ewentualnie przekazać ją do autoryzowanego zakładu naprawczego.
- ✿ **Stosować tylko oryginalne części zamienne.** Użycie innych niż oryginalne części zamiennych powoduje utratę gwarancji. Użycie części nieoryginalnych może spowodować nieprawidłowe działanie sprężarki. W sprężarce nie przeprowadzać żadnych dodatkowych adaptacji. Naprawy sprężarki zlecać autoryzowanemu zakładowi naprawczemu.
- ✿  
Jeżeli sprężarka nie jest użytkowana, wyłącznik musi znajdować się w położeniu OFF. Doprowadzenie zasilania przerwać przez przetączenie wyłącznika w położenie "0" (OFF).
- ✿ Nie dotykać gorących części sprężarki.
- ✿ Nie wyłączać sprężarki przez odłączenie przewodu zasilającego.
- ✿ Obwód sprężonego powietrza. Używać przewodów pneumatycznych i osprzętu przeznaczonych dla ciśnienia wyższego (lub zgodnego) niż dopuszczalne ciśnienie robocze sprężarki.

## INSTRUKCJA DOTYCZĄCA BEZPIECZEŃSTWA UŻYTKOWANIA SPRĘŻAREK POWIETRZA

**⚠ Ostrzeżenie:** Przed podłączeniem sprężarki do źródła energii elektrycznej (wyłącznikiem głównym, gniazdem itp.) należy sprawdzić, czy parametry zasilania są zgodne z informacjami zamieszczonymi na tabliczce znamionowej modelu maszyny. Wartości wyższe napięcia zasilającego mogą być przyczyną wypadku i uszkodzenia maszyny. W razie wystąpienia dowolnych wątpliwości nie włączać maszyny. Zastosowanie zbyt niskiego napięcia zasilania może spowodować uszkodzenie silnika.

**Zawsze przed przystąpieniem do konserwacji lub regulacji maszyny, wraz z wymiana oleju, odłączyć wtyk z gniazda zasilania.**

1. Nigdy nie przystępować do wymiany żadnej części sprężarki, jeżeli sprężarka nie została rozprężona.
2. Nigdy nie przystępować do wymiany żadnej części elektrycznej, jeżeli sprężarka podłączona jest do źródła zasilania. Maszynę należy wyłączyć i odłączyć wtyk z gniazda elektrycznego.
3. Nie regulować zaworu bezpieczeństwa.
4. Nie używać przedłużaczy elektrycznych.
5. Jeżeli przy naciśnięciu wyłącznika ON/OFF nie działa zawór spustowy pod osłoną wyłącznika (2), wyłączyć doprowadzenie zasilania i spróbować wykryć przyczynę usterki.
6. Sprawdzić, czy olej smarny jest czysty a poziom oleju znajduje się na środku czerwonego pierścienia w okienku kontrolnym poziomu oleju (16).
7. Przy odpowietrzaniu zbiornika (zaworem bezpieczeństwa, korkiem spustowym lub wyjściem powietrza) należy postępować ostrożnie. Sprężone powietrze może być bardzo niebezpieczne. Sprawdzić, czy strumień powietrza nie zawiera pyłu, kamyków ani innych przedmiotów. Sprawdzić również, czy powietrze przepływa we właściwym kierunku.

- ✿ Ze względu na ograniczenie ryzyka pożaru lub wybuchu nie malować z użyciem cieczy łatwopalnych w pomieszczeniach zamkniętych. Iskrzenie silnika podczas pracy sprężarki jest zjawiskiem normalnym. Jeżeli iskry zetknęły się z oparami benzyny lub cieczami łatwopalnymi mogłoby to spowodować ich zapłon, w wyniku czego doszłoby do pożaru lub wybuchu.
- ✿ Sprężarka zawsze powinna być użytkowana w prawidłowo wentylowanych pomieszczeniach. Podczas malowania nie palić. Nie malować w obecności występujących iskier lub płomienia. Sprężarkę ustawiać zawsze w jak największej możliwej odległości od miejsca malowania. Tri chloroetan i chlorek metylenu w stanie ciekłym mogą wchodzić w reakcję chemiczną z aluminium, obecnym w niektórych kartridżach farb, co może spowodować wybuch. W przypadku używania tych farb należy upewnić się, że malowanie jest prowadzone z wykorzystaniem pojemników wykonanych ze stali nierdzewnej. Ciecze te nie powodują uszkodzenia sprężarki.
- ✿ Nigdy nie wdychać sprężonego powietrza wytworzonego przez sprężarkę. Nie używać sprężarki do napełniania zbiorników przeznaczonych do aparatów oddechowych.
- ✿ W pobliżu sprężarki nie używać sprzętu spawalniczego. Do zbiornika powietrza nie wolno niczego przyspawać. Powoduje to osłabienie zbiornika i utratę gwarancji.
- ✿ Nie używać sprężarki w terenie otwartym, jeżeli pada deszcz lub jeżeli podłoże, na którym ustawiona jest sprężarka jest wilgotne. W takich wypadkach mogłoby nastąpić porażenie prądem elektrycznym.
- ✿ Zawsze po zakończeniu pracy i przed dokonywaniem dowolnych prac konserwacyjnych należy sprężarkę wyłączyć. Nacisnąć przycisk ON/OFF i odczekać, aż zbiornik sprężarki nie zostanie rozprężony. Następnie wyjąć wtyk z gniazda.
- ✿ We wszystkich urządzeniach używanych we współpracy ze sprężarką sprawdzić dopuszczalne ciśnienie. Ciśnienie wyjściowe sprężarki musi być ustawione tak, aby nie przekraczało dopuszczalnego ciśnienia w urządzeniach używanych we współpracy ze sprężarką.











- ✿ Ze względu na zapobieżenie wypadkom z udziałem części ruchomych sprężarki, nigdy nie użytkować sprężarki z odinstalowanymi osłonami ochronnymi. Powierzchnie gorące sprężarki można dotykać dopiero po ich wychłodzeniu.
- ✿ Zapoznać się z treścią wszystkich etykiet umieszczonych na zbiorniku farby lub innych materiałów użytych do natryskiwania. Dokładnie stosować się do wszystkich zaleceń dotyczących bezpieczeństwa. W razie zagrożenia wdychania materiałów nastrzykiwanych używać maski chroniącej drogi oddechowe. Przed użyciem maski oddechowej sprawdzić jej działanie.
- ✿ Przy manipulowaniu przy sprężarce zawsze używać okulary ochronne. Nigdy nie kierować dyszy osprzętu na siebie lub osobę inną.
- ✿ Nigdy regulować wyłącznika ciśnieniowego ani zaworu spustowego znajdującego się pod osłoną wyłącznika.
- ✿ Codziennie ze zbiornika spuszczać ciecz, zapobiegnie to korodowaniu zbiornika.
- ✿ Pociągając za pierścień zaworu bezpieczeństwa upewnić się, czy zawór działa prawidłowo.
- ✿ Sprężarkę należy ustawiać w odległości co najmniej 300 mm od ściany, aby zagwarantować prawidłowy przepływ powietrza niezbędnego do chłodzenia sprężarki.
- ✿ Przed przemieszczaniem lub transportem sprężarki należy ze sprężarki wypuścić sprężone powietrze i maszynę odpowiednio zabezpieczyć.
- ✿ Chronić przewody powietrzne i układ przewodów elektrycznych przed uszkodzeniem. Regularnie sprawdzać elementy sprężarki, pod kątem wystąpienia nieszczelności i oznak zużycia. W razie potrzeby dokonać wymiany części.



- ✿ Przy użytkowaniu tego produktu nie używać przedłużacza elektrycznego. Zamiast przedłużacza elektrycznego użyć przedłużających przewodów powietrznych. Zapobiega się w ten sposób awarii zasilania i ewentualnego uszkodzenia silnika. Używanie przedłużacza elektrycznego skutkuje utratą gwarancji.
- ✿ Podczas dłuższej pracy sprężarki mogą ulec rozgrzaniu zewnętrzne metalowe części.
- ✿ Naciskając przycisk ON/OFF, wyłączyć sprężarkę. Odłączenia zasilania lub wyciągnięcia wtyku można dokonać tylko i wyłącznie po wyłączeniu maszyny za pomocą przycisku ON/OFF.
- ✿ Przed przystąpieniem do użytkowania sprężarki należy sprawdzić poziom oleju. Przy włączeniu do zasilania poziom oleju powinien znajdować się w krążku czerwonym. Uwaga: Przed pierwszym uruchomieniem należy uzupełnić olej.
- ✿ Po zakończeniu pracy nacisnąć przycisk ON/OFF, odłączyć napięcie zasilania i otworzyć zawór spustowy w celu rozprężenia sprężarki.
- ✿ Nigdy nie przystępować do wymiany żadnej części sprężarki, jeżeli sprężarka nie została rozprężona.
- ✿ Sprawdzić czystość oleju smarnego i jego stan. Wymianę oleju przeprowadzać zgodnie z instrukcją zamieszczoną w rozdziale "Konserwacja" niniejszej instrukcji.
- ✿ Stosować środki ochrony osobistej włącznie z okularami ochronnymi lub osłoną twarzy, ochronniki słuchu, maskę oddechową i odzież ochronną.
- ✿ Po podłączeniu maszyny do zasilania i włączeniu maszyny nastąpi automatycznie uruchomienie maszyny.

- ✿ Nie można wdychać powietrza wychodzącego ze sprężarki.
- ✿ Codziennie przed rozpoczęciem pracy należy sprawdzić sterujący zawór ciśnieniowy.
- ✿ Ze zbiornika wypuszczać skondensowaną wodę. Zapobiegnie to korozji.
- ✿ Przed przystąpieniem do konserwacji odłączyć zasilanie, wyjąć wtyk i rozprężyć sprężarkę.

## 2. SYMBOLE

	<p>Przeczytaj uważnie instrukcję obsługi przed użyciem maszyny</p>
	<p><b>RYZIKO PORAŻENIA PRĄDEM!</b> Odłącz zasilanie przed wykonaniem jakiegokolwiek konserwacji</p>
	<p><b>RYZIKO WYSOKIEJ TEMPERATURY!</b> UWAGA: Sprężarka zawiera pewne części, które mogą osiągać wysokie temperatury.</p>
	<p><b>RYZIKO PRZYPADKOWEGO URUCHOMIENIA!</b> UWAGA: Sprężarka może uruchomić się automatycznie po awarii zasilania, jeśli nie zostanie wyłączona.</p>
	<p>Sprzet ochronny dla oczu</p>
	<p>Sprzet ochronny dla uszu</p>
	<p>Używać ochronnej maski przeciwpylów</p>
	<p>Nie wyrzucac</p>
	<p>Niniejszy produkt został wyprodukowany zgodnie z obowiązującymi normami</p>
	<p>Ostrzeżenie przed wilgotnym środowiskiem pracy</p>

## 3. OPIS URZĄDZENIA I ZAWARTOŚĆ DOSTAWY

### Opis maszyny (por. rys. 1,2,3)

- 1- Uchwyt
- 2- Osłona wyłącznika ciśnieniowego
- 3- Wyłącznik ON/OFF (WŁ/WYŁ)
- 4- Ciśnieniomierz do pomiaru ciśnienia roboczego
- 5- Regulator ciśnienia
- 6- Szybkozłazcze wyjścia ustawionego ciśnienia
- 7- Ciśnieniomierz do pomiaru ciśnienia w zbiorniku
- 8- Zawór bezpieczeństwa
- 9- Zawór zwrotny
- 10- Korek spustu oleju ze wskaźnikiem poziomu oleju
- 11- Zbiornik
- 12- Kółko (2x)
- 13- Wyłącznik przeciążeniowy termiczny
- 14- Korek uszczelniający
- 15- Jednostka filtra powietrza
- 16- Przycisk wyłącznika bezpieczeństwa

### Zawartość opakowania

Wymij ostrożnie maszynę z opakowania i sprawdź, czy następujące części są kompletne:

- ✿ Sprężarki
- ✿ Kółka
- ✿ Filtry powietrza
- ✿ Woreczek z osprzętem
- ✿ Instrukcja
- ✿ Obsługi
- ✿ Butelka oleju (SAE20)

Jeśli brakuje części lub są one uszkodzone, zwróć się o pomoc do sprzedawcy, u którego maszyna została zakupiona.

## 4. Uzasadnione użycie

### **Maszyna spełnia wszystkie wymagania obowiązujących zaleceń WE dla maszyn.**

- ✿ Maszyna może być użytkowana tylko w dobrym stanie technicznym oraz z uwzględnieniem świadomości wystąpienia możliwych zagrożeń, zgodnie z przeznaczeniem maszyny na potrzeby którego maszyna została zbudowana i zgodnie z zaleceniami zamieszczonymi w instrukcji obsługi maszyny.
- ✿ Każde usterki w pracy maszyny, zwłaszcza usterki wpływające na bezpieczeństwo maszyny, muszą być bezzwłocznie naprawione.
- ✿ Podczas użytkowania maszyny należy respektować zalecenia dotyczące bezpieczeństwa, instrukcje obsługi i konserwacji określone przez producenta, podobnie muszą być respektowane wartości zamieszczone w rozdziale "Dane techniczne".
- ✿ Przy użytkowaniu maszyny należy respektować odpowiednie rozporządzenia i przepisy odnoszące się do zapobiegania wypadkom i inne ogólnie uznawane zasady techniczno-zabezpieczające.
- ✿ Maszyna musi być użytkowana i obsługiwana, włącznie z przeprowadzaniem konserwacji, tylko przez pracowników, którzy zostali właściwie przeszkoleni z działania i użytkowania maszyny.
- ✿ Samowolne zmiany dokonywane w budowie maszyny, zwalniają producenta z odpowiedzialności za zaistniałe szkody.
- ✿ Maszyna może być użytkowana tylko w połączeniu z oryginalnym sprzętem i przyrządami dostarczonymi przez producenta. Każde inne zastosowanie sprężarki wykracza poza ramy przeznaczenia. Producent nie ponosi odpowiedzialności za szkody spowodowane nieuprawnionym wykorzystaniem sprężarki, pełną odpowiedzialność w takich przypadkach ponosi użytkownik.

Należy uświadomić sobie, że urządzenie nasze nie jest przeznaczone do użytku przy zastosowaniach komercyjnych, handlowych lub przemysłowych. W razie użytkowania maszyny dla celów komercyjnych, handlowych lub przemysłowych następuje utrata gwarancji.

## 5. Ryzyko resztkowe

**Maszyna została zbudowana z wykorzystaniem nowoczesnych technologii zgodnie ze wszystkimi znanymi zasadami bezpieczeństwa. Mimo to może ciągle istnieć ryzyko resztkowe.**

- \* Hałas może stanowić zagrożenie dla zdrowia. Jeżeli podczas pracy jest przekraczany dopuszczalny poziom hałasu, należy używać ochronników słuchu.
- \* Użycie uszkodzonego lub nie działającego przewodu może skutkować porażeniem prądem elektrycznym.
- \* Nawet jeżeli, wdrożone są wszelkie środki zabezpieczające, ciągle może występować ryzyko resztkowe, które do chwili obecnej nie jest oczywiste.
- \* Ryzyko resztkowe można minimalizować postępując zgodnie z zaleceniami zawartymi w rozdziale "Instrukcja dotycząca bezpieczeństwa" i "Uzasadnione użycie", a także w innych częściach instrukcji.
- \* Nawet po wdrożeniu wszystkich środków bezpieczeństwa nie można wykluczyć w pełni występowania ryzyka resztkowego. Ze względu na budowę maszyny wynikają następujące możliwe zagrożenia:

- ✿ Uszkodzenie płuc, jeżeli nie jest używana maska do ochrony dróg oddechowych.
- ✿ Uszkodzenie słuchu, jeżeli nie są używane ochronniki słuchu.
- ✿ Uszkodzenie oczu, jeżeli nie są używane właściwe okulary ochronne (lub maska ochraniająca twarz).

**⚠ Ostrzeżenie:**

Jeżeli przewód powietrzny jest przerwany lub w inny sposób uszkodzony, należy wyłączyć na sprężarce doprowadzenie powietrza. Przerwany przewód powietrzny, który nie jest zamocowany, jest ekstremalnie niebezpieczny. Może zacząć szybko rotować, przy tym może uderzać w znajdujące się w pobliżu osoby lub wydmuchiwać przedmioty w powietrze.

Nie próbować uchwycić przewód. Zamiast tego, należy usunąć wszystkich obserwatorów ze strefy zagrożenia, wyłączyć doprowadzenie powietrza i naciskając przycisk ON/OFF wyłączyć maszynę. Następnie odłączyć przewód od sprężarki.

## 6. Rozpakowanie maszyny

Ze względu na nowoczesną seryjną produkcję jest mało prawdopodobne, aby sprężarka miała jakieś usterki lub występował w niej barak jakiejś części. Jeżeli jednak zostanie wykryta usterka, nie włączać maszyny do chwili dokonania wymiany uszkodzonej części lub naprawy. Niestosowanie się do niniejszego zalecenia może skutkować wypadkiem.

## 7. Montaż

### Rama

Elementy ramy sprężarki zmontować postępując w sposób następujący:

#### Kółka (ilustr. 4)

1. Przy montażu kółek (12) najpierw przez kółko przetknąć śrubę z nałożoną podkładką. Następnie osadzić podkładkę i nakrętkę z łbem sześciokątnym.
2. Wprowadzić kółko na klips pod zbiornikiem.
3. Zamocować je za pomocą pierścienia i nakrętki, następnie wszystko dobrze skręcić.
4. Podobnie postępować z drugim kółkiem.

#### Nóżki gumowe, ilustr. 5

Nóżki gumowe przymocować do uchwyty znajdującego się z przodu zbiornika. Użyć dostarczonych śrub, podkładek i nakrętek.

#### Olej, ilustr. 2 i 3

**Ostrzeżenie: Przed pierwszym uruchomieniem sprężarki należy bezwzględnie sprawdzić stan poziomu oleju.**

Eksploatacja maszyny bez oleju spowoduje nieodwracalne uszkodzenie i utratę gwarancji.



1. Zdjąć korek plastikowy umieszczony na skrzyni korbowej pod osłoną sprężarki.
2. Napełnić skrzynię korbową olejem, wskazania poziomu oleju (10) muszą być na poziomie środka okrągłego znaku.
3. Otwór zamknąć za pomocą korka uszczelniającego (14). Korek znajduje się na wyposażeniu.

### **Filtr powietrza, ilustr. 6**

**Ostrzeżenie: Oba filtry powietrza muszą być zainstalowane przed pierwszym użyciem sprężarki.**

Eksploatacja maszyny bez zainstalowanych filtrów powietrza prowadzi do uszkodzenia sprężarki i utraty gwarancji. Oba filtry powietrza (15) są przykręcone i przymocowane do części górnej głowicy cylindra.

## 8. Uruchomienie

### **⚠ Ostrzeżenie:**

**Przed pierwszym uruchomieniem sprężarki należy bezwzględnie sprawdzić stan poziomu oleju.**

1. Należy sprawdzić, czy miejsce w którym eksploatowana będzie sprężarka jest czyste, suche i prawidłowo wentylowane.
2. Upewnić się, czy skrzynia korbową jest napełniona olejem oraz czy są zainstalowane filtry powietrza.
3. Sprężarkę uruchomić postępując zgodnie z opisem w rozdziale "Włączenie i wyłączenie sprężarki". Przy pierwszym uruchomieniu należy pozwolić sprężarce pracować przez 10 minut bez obciążenia z otwartym zaworem wlotowym, spowoduje to prawidłowe przesmarowanie wszystkich części maszyny.

**⚠ Ostrzeżenie:** Ze względu na to, że przez wylot ze sprężarki wydobywa się sprężone powietrze, wylot nie może być skierowany na obsługę maszyny lub osoby znajdujące się w pobliżu. Nie można wdychać powietrza wychodzącego ze sprężarki. Codziennie sprawdzać sterujący zawór ciśnieniowy.

### **Włączenie i wyłączenie sprężarki, ilustr. 7**

1. Sprawdzić tabliczkę znamionową z naniesionymi danymi sprężarki: 230-240 V (lub 110-120 V).
2. Włożyć wtyk sprężarki do gniazda standardowego (240 V lub 120 V) i włączyć sprężarkę.
3. Sprężarkę włączyć przez wyciągnięcie w górę wyłącznika ON/OFF zainstalowanego na osłonie wyłącznika ciśnieniowego.
4. Naciśnięcie wyłącznika ON/OFF spowoduje wyłączenie sprężarki.

## **Eksploatacja**

### **Ilustr. 8**

1. Ciśnienie w zbiorniku jest regulowane przez wyłącznik ciśnieniowy zainstalowany pod osłoną wyłącznika ciśnieniowego (2). Po osiągnięciu ustawionego ciśnienia maksymalnego uruchamia się wyłącznik ciśnieniowy i następuje wyłączenie silnika. W wyniku zużycia powietrza przez podłączone narzędzie dochodzi do obniżenia ciśnienia w zbiorniku aż do ustawionej wartości ciśnienia minimalnego. Po osiągnięciu tej wartości następuje ponowne uruchomienie silnika. Obsługa sprężarki, powinna obserwować, czy włączanie i wyłączenie silnika jest sterowane zgodnie z obniżaniem i wzrostem ciśnienia w zbiorniku. Silnik uruchamia się bez żadnego poprzedniego ostrzeżenia.
2. Wartości ciśnienia maksymalnego i minimalnego zostały uregulowane w fabryce. Nie wolno zmieniać powyższych ustawień.

3. Wszelkie oprzyrządowanie zostało podłączone do regulowanego zaworu wyjściowego (6).
4. Jak przedstawiono na ciśnieniomierzu regulowanego ciśnienia wyjściowego (4), można wartość ciśnienia wyjściowego zmieniać poprzez obrót pokrętki regulacji (5).

**⚠ Uwaga:** Do celów odczytu prawidłowych wartości wyjściowych na ciśnieniomierzu wymagany jest przepływ powietrza. Regulowany zawór musi być regulowany a mierzone ciśnienie odczytywane przy otwartym zaworze, kiedy powietrze przepływa przez ustalone wyjście i oprzyrządowanie.

Ciśnienie powietrza zwiększa się przez obrót zaworu w kierunku zgodnym z ruchem wskazówek zegara, obniża przez obrót zaworu w kierunku przeciwnym do ruchu wskazówek zegara.

**⚠ Uwaga:** Brak strumienia powietrza podczas regulowania prowadzi do odczytu niewłaściwych wartości. Do odczytu właściwych wartości wymagany jest przepływ powietrza.

5. Przy przerwie w pracy lub jeżeli sprężarka pozostawiana jest bez dozoru, zawsze należy ją wyłączyć zgodnie z następującą procedurą:
  - ✿ Nacisnąć wyłącznik ON/OFF (3).
  - ✿ Odczekać, aż zbiornik rozpręży się, powietrze wychodzi przez zawór zainstalowany pod osłoną wyłącznika (2).

**⚠ Uwaga:** Przy naciśnięciu przycisku powinien być słyszalny dźwięk wychodzącego powietrza (przez czas około pół sekundy).

- ✿ Maszynę należy wyłączyć i odłączyć wtyk z gniazda elektrycznego.
- ✿ Pociągnąć za pierścień na zaworze bezpieczeństwa (8), w celu upewnienia się, że zbiornik został rozprężony lub otworzyć korek spustowy zbiornika i pozwolić na wyptyw powietrza.

## 9. Konserwacja

- △ Ostrzeżenie:** Przy wykonywaniu prac konserwacyjnych lub czyszczeniu maszyny najpierw należy wyłączyć silnik i urządzenie odłączyć.

### Ilustr. 9, 10

1. Po pierwszych dziesięciu godzinach eksploatacji wypuścić olej ze skrzyni korbowej i skrzynię napełnić świeżym olejem. W tym celu należy wyciągnąć ze skrzyni korbowej korek uszczelniający (znajdujący się w części dolnej skrzyni korbowej, po stronie lewej).
2. Po każdym 500 godzinach eksploatacji należy olej wypuścić a skrzynię korbową napełnić świeżym olejem.
3. Po każdym dniu pracy maszyny należy za pomocą korka pustowego wypuścić ze zbiornika kondensat.
4. Regularnie sprawdzać wewnętrzne wkłady filtracyjne filtracji powietrza. Wykonując lekki obrót zdjąć osłonę filtra (A) z obudowy maszyny i wyczyścić filtr (8). Po wyczyszczeniu filtra ponownie zamontować i zamontować osłonę.

**Uwaga: Nigdy nie uruchamiać sprężarki bez filtrów powietrza**

5. Przed każdorazowym uruchomieniem maszyny sprawdzić działanie zaworu bezpieczeństwa. Przy kontroli ciśnieniomierz ciśnienia w zbiorniku musi wskazywać wartość bliską wartości ciśnienia maksymalnego.

Przy kontroli działania zaworu napompować zbiornik i pociągnąć za pierścień na zaworze bezpieczeństwa.

Powinien nastąpić wypływ powietrza z zaworu.

Po zwolnieniu pierścienia zaworu bezpieczeństwa powinno dojść do zatrzymania wypływu powietrza.

### **⚠ Ostrzeżenie**

Przy tej próbie obsługa musi używać okulary ochronne. Nie zbliżać twarzy w pobliże zaworu bezpieczeństwa, kiedy wycieka przez zawór powietrze o dużym ciśnieniu.

Jeżeli zawór bezpieczeństwa działa nieprawidłowo, bezzwłocznie należy sprężarkę wyłączyć a zawór przekazać do sprawdzenia sprzedawcy.

Nie użytkować sprężarki, jeżeli zawór bezpieczeństwa nie spełnia swej funkcji, w sposób opisany powyżej.

## **KONTROLA CAŁOŚCIOWA**

1. Regularnie sprawdzać dokręcenie wszystkich śrub mocujących i uszczelnień.
2. Regularnie, w małych odstępach czasu, sprawdzać, czy nie został uszkodzony przewód elektryczny. Uszkodzony przewód elektryczny należy wymienić. Wymiany przewodu elektrycznego musi dokonać elektryk, aby zapobiec ewentualnym zagrożeniom.

## **CZYSZCZENIE**

1. Wejścia i wyjścia powietrza utrzymywać w stanie czystym i niezablokowanym.
2. Regularnie usuwać pył i zanieczyszczenia używając miękkiej szczotki lub miękkiej ścierki.

3. Regularnie smarować wszystkie części ruchome.
4. Jeżeli wymagane jest wyczyszczenie sprężarki, należy do czyszczenia użyć miękkiej, zwilżonej ścierki. Należy stosować delikatnego środka do spłukiwania, środek ten nie może zawierać alkoholu lub benzyny, lub innego środka czyszczącego.
5. Do czyszczenia elementów z tworzywa sztucznego nigdy nie używać środków agresywnych.

**Uwaga: Woda nie może mieć kontaktu ze sprężarką.**



## 11. DANE TECHNICZNE

Zasilanie.....	230V~/ 50Hz
Moc.....	1500W
Obroty.....	2800 ot./min
Klasa ochrony.....	I
Objem nádoby.....	24 L
Max. tlak.....	8 baru

Instrukcja użytkowania - tylko wersja językowa.

Zastrzega się możliwość zmiany tekstu i parametrów technicznych.

Zmiany tekstu, designu i danych technicznych mogą być dokonywane bez uprzedniego ostrzeżenia.

Zastrzegamy sobie prawo do ich zmiany.



## Usuwanie usterek

Okazuje się, że część pojawiających się awarii użytkownik może rozwiązać samodzielnie. Dlatego sprawdź posiadany produkt przy użyciu poniższej sekcji. W większości przypadków problem można szybko rozwiązać.

### OSTRZEŻENIE!

Wykonaj jedynie czynności opisane w niniejszej instrukcji! Wszystkie dodatkowe kontrole, prace konserwacyjne i naprawcze mogą być wykonywane jedynie przez autoryzowany serwis lub wykwalifikowanego specjalistę, jeśli problem nie może być samodzielnie rozwiązany !

Problem	Możliwa przyczyna	Rozwiązanie
1. Produkt nie uruchamia się	1.1 nie jest podłączony do źródła zasilania 1.2 Przewód zasilający jest uszkodzony 1.3 Inna usterka elektryczna produktu	1.1 Podłącz do zasilania 1.2 Sprawdź przez specjalistę elektryka 1.3 Sprawdź przez specjalistę elektryka
2. Produkt nie osiąga pełnej mocy	2.1 przedłużacz nie nadaje się do współpracy z tym produktem 2.2 Źródło zasilania (np. Generator) ma zbyt niskie napięcie 2.3 Otwory wentylacyjne są zablokowane	2.1 Użyj odpowiedniego przedłużacza 2.2 Podłącz do innego źródła zasilania 2.3 Oczyszcz otwory wentylacyjne
3. Niezadowolający wynik	3.1 Niski poziom oleju	3.1 Sprawdzenie poziomu oleju awarii

## 12. LIKWIDACJA

### **ZALECENIA I INFORMACJE O POSTĘPOWANIU Z ZUŻYTYM PAKOWANIEM.**

Zużyty materiał z opakowania przekazuje się na gminne wysypisko odpadów.

### **LIKWIDACJA ZUŻYTYCH URZĄDZEŃ ELEKTRYCZNYCH I ELEKTRONICZNYCH**



Ten symbol na produktach albo w dokumentach przewodnich oznacza, że zużyte wyroby elektryczne i elektroniczne nie mogą być dodawane do zwykłych odpadów komunalnych. W celu właściwej likwidacji, odzysku i recyklingu trzeba je przekazywać w ustalone zbiorcze miejsca. Alternatywnie w niektórych krajach Unii Europejskiej albo w innych krajach europejskich można zwrócić takie wyroby lokalnemu sprzedawcy przy zakupie nowego, ekwiwalentnego produktu. Właściwa likwidacja tego produktu pomoże zachować cenne źródła naturalne i pomaga w zapobieganiu negatywnym wpływom na środowisko naturalne i zdrowie ludzi, które mogłyby spowodować niewłaściwa likwidacja odpadów. Szczegółowych informacji udziela Urząd gminy albo najbliższe wysypisko odpadów. Przy niewłaściwej likwidacji tego rodzaju odpadu, zgodnie z przepisami krajowymi, może dojść do nałożenia mandatu karnego.

#### **Dotyczy podmiotów gospodarczych w Unii Europejskiej**

Jeżeli trzeba zlikwidować urządzenia elektryczne i elektroniczne, to niezbędne informacje należy uzyskać od swojego sprzedawcy albo dostawcy.

#### **Likwidacja w innych krajach poza Unią Europejską**

Ten symbol obowiązuje w Unii Europejskiej. Jeżeli chcemy ten wyrób zlikwidować, to niezbędne informacje o właściwym sposobie likwidacji otrzymujemy od urzędów lokalnych albo od swojego sprzedawcy.



Ten wyrób spełnia wszystkie podstawowe wymagania dyrektyw UE, które go dotyczą.

Zmiany w tekście, designie i specyfikacji technicznej mogą nastąpić bez wcześniejszego uprzedzenia i zastrzegamy sobie prawo do ich wprowadzania.

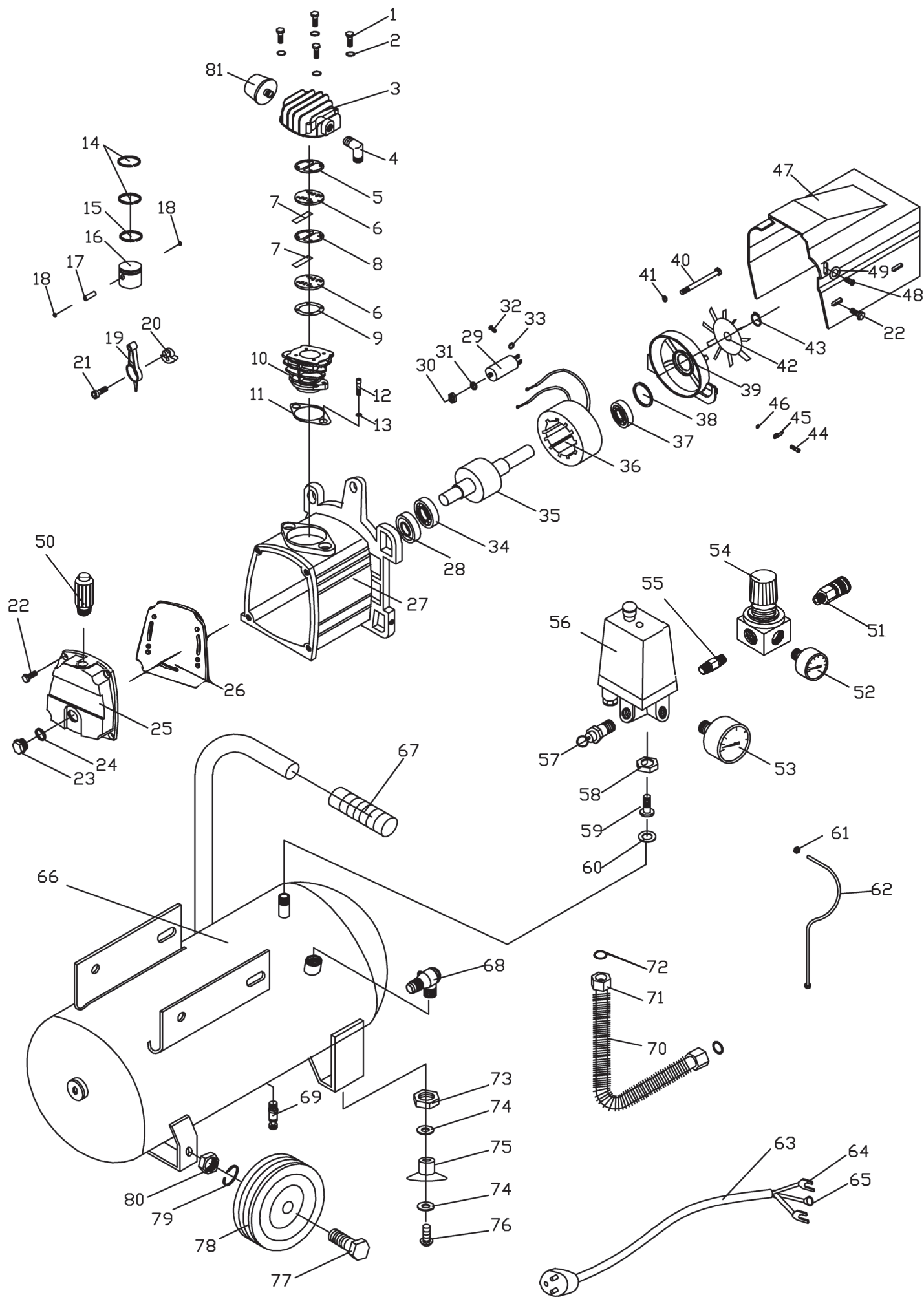



**Model /Modell /Modelis:** .....

**Záruční list / Záručný list /  
Warranty Certificate / Jótállási jegy /  
Garantijos taisyklės / Karta Gwarancyjna**

Výrobní číslo  
Výrobné číslo  
Serial No.  
Szériaszám  
Serijos Nr.  
Numer seryjny

Razítko a podpis prodejce  
Pečiatka a podpis predajcu  
Dealer's stamp  
A kereskedő bélyegzője  
Pardavėjo antspaudas  
Pieczętka i podpis sklepu

Datum prodeje  
Dátum predaja  
Date of purchase  
A vásárlás dátuma  
Pardavimo data  
Data zakupu

## Záruční podmínky

Prodávající poskytuje kupujícímu na výrobek záruku v trvání 24 měsíců od převzetí výrobku kupujícím. Záruka se poskytuje za dále uvedených podmínek. Záruka se vztahuje pouze na nové spotřební zboží prodané spotřebiteli pro běžné domácí použití. Práva z odpovědnosti za vady (reklamací) může kupující uplatnit buď u prodávajícího, u kterého byl výrobek zakoupen nebo v níže uvedeném autorizovaném servisu. Kupující je povinen reklamaci uplatnit bez zbytečného odkladu, aby nedocházelo ke zhoršení vady, nejpozději však do konce záruční doby. Kupující je povinen poskytnout při reklamaci součinnost nutnou pro ověření existence reklamované vady. Do reklamačního řízení se přijímá pouze kompletní a z důvodů dodržení hygienických předpisů neznečištěný výrobek. V případě oprávněné reklamace se záruční doba prodlužuje o dobu od okamžiku uplatnění reklamace do okamžiku převzetí opraveného výrobku kupujícím nebo okamžiku, kdy je kupující po skončení opravy povinen výrobek převzít. Kupující je povinen prokázat svá práva reklamovat (doklad o zakoupení výrobku, záruční list, doklad o uvedení výrobku do provozu...).

### Záruka se nevztahuje zejména na:

■ vady, na které byla poskytnuta sleva ■ opotřebení a poškození vzniklé běžným užíváním výrobku ■ poškození výrobku v důsledku neodborné či nesprávné instalace, použití výrobku v rozporu s návodem k použití, platnými právními předpisy a obecně známými a obvyklými způsoby používání, v důsledku použití výrobku k jinému účelu, než ke kterému je určen ■ poškození výrobku v důsledku zanedbané nebo nesprávné údržby ■ poškození výrobku způsobené jeho znečištěním, nehodou a zásahem vyšší mocí (živelná událost, požár, vniknutí vody...) ■ vady funkčnosti výrobku způsobené nevhodnou kvalitou signálu, rušivým elektromagnetickým polem apod. ■ mechanické poškození výrobku (např. ulomení knoflíku, pád...) ■ poškození způsobené použitím nevhodných médií, náplní, spotřebního materiálu (baterie) nebo nevhodnými provozními podmínkami (např. vysoké okolní teploty, vysoká vlhkost prostředí, otřesy...) ■ poškození, úpravu nebo jiný zásah do výrobku provedený neoprávněnou nebo neautorizovanou osobou (servisem) ■ případy, kdy kupující při reklamaci neprokáže oprávněnost svých práv (kdy a kde reklamovaný výrobek zakoupil) ■ případy, kdy se údaje v předložených dokladech liší od údajů uvedených na výrobku ■ případy, kdy reklamovaný výrobek nelze ztotožnit s výrobkem uvedeným v dokladech, kterými kupující prokazuje svá práva reklamovat (např. poškození výrobního čísla nebo záruční plomba přístroje, prepisované údaje v dokladech...)

## Záručné podmienky

Prodávající poskytuje kupujúcemu na výrobok záruku 24 mesiacov záruku od jeho prevzatia kupujúcim. Záruka sa poskytuje ďalej za nižšie uvedených podmienok. Záruka sa vzťahuje iba na spotrebný tovar predaný spotrebiteľovi na bežné domáce použitie. Práva zo zodpovednosti za chyby (reklamácie) môže kupujúci uplatniť buď u predávajúceho, u ktorého bol výrobok zakúpený alebo v nižšie uvedenom autorizovanom servise. Kupujúci je povinný reklamáciu uplatniť bez zbytočného odkladu, aby nedochádzalo ku zhoršeniu chyby, najneskôr však do konca záručnej doby. Kupujúci je povinný pri reklamacii spolupracovať pri overení existencie reklamovanej chyby. Do reklamačného procesu sa prijíma iba kompletný a z dôvodu dodržania hygienických predpisov neznečistený výrobok. V prípade oprávnenej reklamácie sa záručná doba predlžuje o dobu od okamžiku uplatnenia reklamácie do okamžiku prevzatia opraveného výrobku kupujúcim, kedy je kupujúci po skončení opravy povinný výrobok prevziať. Kupujúci je povinný preukázať svoje práva reklamovať (doklad o zakúpení výrobku, záruční list, doklad o uvedení výrobku do prevádzky...).

### Záruka sa nevztahuje na:

■ chyby, na ktoré boli poskytnuté zľavy ■ opotrebenia a poškodenia vzniknuté bežným užívaním výrobku ■ poškodenie výrobku v dôsledku neodbornej či nesprávnej inštalácie, použitia výrobku v rozpore s návodom na použitie s platnými právnymi predpismi a všeobecne známymi a obvyklými spôsobmi používania, v dôsledku použitia výrobku za iným účelom, než na ktorý je určený ■ poškodenie výrobku v dôsledku zanedbanej alebo nesprávnej údržby ■ poškodenie výrobku spôsobené jeho znečistením, nehodou a zásahom vyššej moci (živelná udalosť, požiar, vniknutievody...) ■ chyby funkčnosti výrobku spôsobené nevhodnou kvalitou signálu, rušivým elektromagnetickým polom a pod. ■ mechanické poškodenie výrobku (napr. zlomenie gombíka, pád...) ■ poškodenie spôsobené použitím nevhodných médií, náplní, spotrebného materiálu (batérie) alebo nevhodnými prevádzkovými podmienkami (napr. vysoké teploty v okolí, vysoká vlhkosť prostredia, otrasy...) ■ poškodenie, úpravu alebo iný zásah do výrobku spôsobený neoprávnenou alebo neautorizovanou osobou (servisom) ■ prípady, keď kupujúci pri reklamacii nepreukáže oprávnenosť svojich práv (kedy a kde reklamovaný výrobok zakúpil) ■ prípady, keď sa údaje v predložených dokladoch líšia od údajov uvedených na výrobku ■ prípady, keď reklamovaný výrobok sa nestotožňuje s výrobkom uvedeným v dokladoch, ktorými kupujúci preukazuje svoje práva reklamovať (napr. poškodenie výrobného čísla alebo záručnej plomby prístroja, prepisované údaje v dokladoch...)

## Conditions of guarantee

This product is warranted for the period of 24 months from the date of purchase to the end-user. Warranty is limited to the following conditions. Warranty is referred only to the customer goods using for common domestic use. The claim for service can be applied either at dealer's shop where the product was bought, or at below mentioned authorized service shops. The end-user is obligated to set up a claim immediately when the defects appeared but only till the end of warranty period. The end-user is obligated to cooperate to certify the claiming defects. Only completed and clean (according to hygienic standards) product will be accepted. In case of eligible warranty claim the warranty period will be prolonged by the period from the date of claim application till the date of taking over the product by end-user, or the date the end-user is obligated to take it over. To obtain the service under this warranty, end-user is obligated to certify his claim with duly completed following documents: receipt, certificate of warranty, certificate of installation... **This warranty is void especially if apply as follows:** ■ Defects which were put on sale. ■ Wear-out or damage caused by common use. ■ The product was damaged by unprofessional or wrong installation, used in contrary to the applicable instruction manual, used in contrary to legal enactment and common process of use or used for another purpose which has been designed for. ■ The product was damaged by uncaared-for or insufficient maintenance. ■ The product was damaged by dirt, accident of force majeure (natural disaster, fire, flood, ...). ■ Defects on functionality caused by low quality of signal, electromagnetic field interference etc. ■ The product was mechanically damaged (e.g. broken button, fall...). ■ Damage caused by use of unsuitable media, fillings, expendable supplies (batteries) or by unsuitable working conditions (e.g. high temperatures, high humidity, quakes, ...). ■ Repair, modification or other failure action to the product by unauthorized person. ■ End-user did not prove enough his right to claim (time and place of purchase). ■ Data on presented documents differs from data on products. ■ Cases when the claiming product can not be indentified according to the presented documents (e.g. the serial number or the warranty seal has been damaged).

## Autorizovaná servisní střediska / Autorizované servisné strediská / Authorized service centres

FAST ČR, a. s.  
U Sanitasu 1621 CZ  
251 01 Říčany  
Česká republika  
Tel.: +420/ 323 204 120  
Fax: +420/ 323 204 121  
servis.praha@fastcr.cz  
www.fastcr.cz

FAST ČR, a. s.  
Cejl 31  
CZ 602 00 Brno  
Česká republika  
Tel.: +420/ 531 010 295  
Fax: +420/ 531 010 296  
servis.brno@fastcr.cz  
www.fastcr.cz

Fast Plus, a. s.  
Na Pántoch 18  
SK 831 06 Bratislava  
Slovenská republika  
Tel.: +421/ 249 105 811  
Fax: +421/ 249 105 810  
fastplus@fastplus.sk  
www.fastplus.sk

## Jótállási jegy

■ A termék gyártója: FAST ČR, a.s. (U Sanitasy 1621, Řičany u Prahy 251 01, Csehország)

■ A FAST Hungary Kft. (2310 Szigetszentmiklós, Kántor út 10.) mint a termék magyarországi importőre a jótállási jegyen feltüntetett típusú és gyártási számú készülékre jótállást biztosít a fogyasztók számára az alábbi feltételek szerint:

■ A FAST Hungary Kft. a termékre a fogyasztó részére történő átadástól (vásárlástól), illetve ha az üzembe helyezést a terméket értékesítő vállalkozás vagy annak megbízottja végzi, az üzembe helyezéstől számított 24 hónapig, míg 250.000,- Ft eladási ár felett 36 hónapig tartó időtartamra vállal jótállást. Ha a terméket a fogyasztó az átadástól számított fél éven belül helyzeti üzembe, akkor a jótállási határidő a termék átadásától kezdődik. A termék alkotórészeire és tartozékaira (pl. akkumulátor) a jótállási idő a termék átadásától számított 12 hónap.

■ A jótállási igény a jótállási jeggyel, az átadástól (ha releváns az üzembe helyezéstől) számított (i) 1 évig - 100.000,- Ft eladási árát meg nem haladó termék esetén; (ii) 2 évig - 250.000,- Ft eladási árát meg nem haladó termék esetén; (iii) 3 évig - 250.000,- Ft eladási árát meghaladó termék esetén a terméket értékesítő vállalkozásnál, annak székhelyén, vagy bármely telephelyén, fióktelepén, illetve mindhárom esetben a jótállási jegyben feltüntetett hivatalos szerviznél közvetlenül is, míg az előző (i) pont szerinti esetben, azaz 100.000,- Ft eladási árát meg nem haladó termék esetén a 13. hónaptól a 24. hónapig kizárólag a hivatalos szerviznél érvényesíthető. ■ Jótállási jegy hiányában a fogyasztói szerződés megkötését bizonyítottan kell tekinteni, ha a fogyasztó bemutatja a termék ellenértékének megfizetését hitelt érdemlően igazoló bizonylatot. Mindezek érdekében kérjük tisztelt Vásárlóinkat, hogy őrizzék meg a fizetési bizonylatot is. A jótállási időn belüli meghibásodás esetén a fogyasztó - választása szerint - (i) a hibás termék díjmentes kijavítását vagy kicserélését követelheti, kivéve, ha a választott igény teljesítése lehetetlen, vagy ha az a jótállásra kötelezettek a fogyasztó által érvényesíteni kívánt másik igény teljesítésével összehasonlítva aránytalan többletköltséget eredményezne, vagy (ii) ha a kötelezett a kijavítást, illetve kicserélést nem vállalja, vagy e kötelezettségének megfelelő határidőn belül, a fogyasztó érdekeit kímélve nem tud eleget tenni, vagy ha a fogyasztónak a kijavításhoz vagy kicseréléshez fűződő érdeke megszűnt, akkor a fogyasztó megfelelő árleszállítást igényelhet, vagy a hibát a kötelezett költségére maga kijavíthatja vagy mással kijavíttathatja vagy elállhat a szerződéstől. Jelentéktelen hiba miatt

elállásnak nincs helye. A fogyasztó a választott jogáról másira térhet át. Az áttéréssel okozott költséget köteles a jótállásra kötelezettek megfizetni, kivéve, ha az áttérésre a jótállásra kötelezett adott okot, vagy az áttérés egyébként indokolt volt. ■ Ha a jótállási időtartam alatt a termék első alkalommal történő javítása során megállapítást nyer, hogy a termék nem javítható, a fogyasztó eltérő rendelkezése hiányában a termék a megállapítást követő 8 napon belül kicserélésre kerül. Ha a termék cseréjére nincs lehetőség, a fogyasztó által bemutatott, a termék ellenértékének megfizetését igazoló bizonylaton feltüntetett vételárát nyolc napon belül kell a fogyasztó részére visszatéríteni. ■ Ha a jótállási időtartam alatt a termék három alkalommal történő kijavítást követően ismét meghibásodik, a fogyasztó eltérő rendelkezése hiányában, valamint ha a fogyasztó nem igényli a vételár arányos leszállítását, és nem kívánja a terméket a jótállásra kötelezett költségére kijavítani vagy mással kijavíttatni, a termék 8 napon belül kicserélésre kerül. Ha a termék kicserélésére nincs lehetőség, a fogyasztó által bemutatott, a termék ellenértékének megfizetését igazoló bizonylaton feltüntetett vételárát nyolc napon belül kell a fogyasztó részére visszatéríteni. ■ Ha a termék kijavítására a kijavítási igény közlésétől számított 30. napig nem kerül sor, a fogyasztó eltérő rendelkezése hiányában a terméket a 30 napos határidő eredménytelen eltelte követő nyolc napon belül cserélni kell. Ha a termék cseréjére nincs lehetőség, a fogyasztó által bemutatott, a termék ellenértékének megfizetését igazoló bizonylaton feltüntetett vételárát a 30 napos kijavítási határidő eredménytelen eltelte követő nyolc napon belül kell a fogyasztó részére visszatéríteni. ■ A fogyasztó a hiba felfedezését követően késedelem nélkül, legkésőbb a felfedezéstől számított 2 hónapon belül köteles a hibát közölni. A bejelentés kapcsán kérjük vegye figyelembe, hogy a **jótállási igény kizárólag a jótállási határidőben érvényesíthető! Mindazonáltal a jótállási határidő meghosszabbodik a javításra átadás napjától kezdve azzal az idővel, amely alatt a fogyasztó a terméket a hiba miatt rendeltetésszerűen nem használhatta.** Ha a jótállásra kötelezett jótállási kötelezettségének megfelelő határidőben nem tesz eleget, a jótállási igény a fogyasztó erre irányuló felhívásában tűzött megfelelő határidő eltelte után számított 3 hónapon belül akkor is érvényesíthető bíróság előtt, ha a jótállási idő már eltelt. E határidő elmulasztása jogvesztéssel jár. A jótállási kötelezettség teljesítésével kapcsolatosan felmerülő költségek a jótállás kötelezettjét terhelik.

■ A 151/2003. (IX.22.) Korm.rendeletben meghatározott tartós fogyasztási cikk meghibásodása miatt a vásárlástól (üzembe helyezéstől) számított három munkanapon belül érvényesített csereigény esetén a terméket értékesítő vállalkozás nem hivatkozhat aránytalan többletköltségre, hanem köteles a tartós fogyasztási cikket kicserélni, feltéve, hogy a meghibásodás a rendeltetésszerű használatot akadályozza (és a csere nem lehetetlen). ■ Kijavítás esetén a fogyasztási cikkbe csak új alkatrész kerülhet beépítésre. Javítási- vagy csereigény esetén törekedni kell arra, hogy a kijavítás vagy kicserélés 15 napon belül megtörténjen. Ha a javítás vagy a csere időtartama a 15 napot meghaladja, akkor jótállásról kell a fogyasztót a kijavítás vagy a csere várható időtartamáról. A tájékoztatás a fogyasztó előzetes hozzájárulása esetén elektronikus úton, vagy a fogyasztó általi átvétel igazolására alkalmas más módon történik. A rögzített bekötésű, illetve a 10kg-nál súlyosabb, vagy tömegközlekedési eszközön kézi csomagként nem szállítható fogyasztási cikket - járművek kivételével - az üzemeltetés helyén kell megjavítani. Ha a javítás az üzemeltetés helyén nem végezhető el, a le- és felszerelésről, valamint az el- és visszaszállításról a jótállás kötelezettje, vagy - a javítószolgálatnál közvetlenül érvényesített kijavítási igény esetén - a javítószolgálat gondoskodik.

■ Nem tartozik jótállás alá a hiba és a jótállásra kötelezett mentesül a jótállási kötelezettség alól, ha bizonyítja, hogy a hiba oka a termék fogyasztó részére való átadását követően keletkezett, így például ha a hibát ■ nem rendeltetésszerű használat, használati útmutató figyelmen kívül hagyása, helytelen szállítás vagy tárolás, leejtés, rongálás, elemi kár, készüléken kívüli ok (pl. hálózati feszültség megengedettnél nagyobb ingadozása) ■ illetéktelen átalakítás, beavatkozás, nem hivatalos szerviz által végzett szakszerűtlen javítás ■ fogyasztó feladatát képező karbantartási munkák elmulasztása ■ normál, természetes elhasználódásra visszavezethető (pl. elem lemerülése) vagy üzemszerű kopásnak tulajdonítható meghibásodás okozta. A jótállás a fogyasztó jogszabályból eredő jogait, így különösen a Polgári Törvénykönyv szerinti kellekszavatossági illetve termékszavatossági jogait nem érinti. ■ Tájékoztatjuk, hogy a fogyasztóvédelmi törvényben meghatározott fogyasztói jogvita bíróságon kívüli rendezése érdekében Ön a megyei (fővárosi) kereskedelmi és iparkamárák által működtetett békéltető testület eljárását is kezdeményezheti (a békéltető testületek elérhetősége: <https://bektetes.hu/index.php?id=testuletek>).

Hivatalos szervíz / Autoryzowana sieć serwisowa

revision 01/2021

Fast Hungary Kft.  
2310, Szigetszentmiklós  
Kántor út 10  
Hungary  
Tel.: + 36/ 23 330 830  
Fax: + 36/ 23 330 8274  
[fasthungary@fasthungary.hu](mailto:fasthungary@fasthungary.hu)  
[www.fasthungary.hu](http://www.fasthungary.hu)

### **A kereskedő tölti ki**

Megnevezés:.....

Típus:..... Gyártási szám: .....

A termék azonosításra alkalmas részeinek meghatározása (ha alkalmazható):.....

Vásárlást igazoló bizonylat száma:.....

A vásárlás (üzembe helyezés) időpontja: 20..... hó.....nap.

Kereskedő bélyegzője:

Kereskedő aláírása: .....

Kereskedő címe: .....

### **Javítás esetén alkalmazandó**

#### **A kereskedő vagy szerviznél történő közvetlen bejelentés esetén a szerviz tölti ki**

A jótállási igény bejelentésének időpontja: .....

Javításra átvétel időpontja:.....

Hiba oka:.....

Javítás módja:.....

A termék fogyasztó részére való visszaadásának időpontja:.....

A jótállás – kijavítás időtartamával meghosszabbított – új határideje:.....

Szerviz pecsétje:

Kereskedő pecsétje:.....

### **Kicserélés esetén alkalmazandó**

A jótállási igény kicseréléssel került rendezésre.

A csere időpontja: .....

Kereskedő bélyegzője:

Tisztelt Fogyasztó!

Köszönjük, hogy termékünket választotta. Cégünk és szervizünk elérhetősége:

**FAST Hungary Kft.** H-2310 Szigetszentmiklós, Kántor út 10. Tel.: 06-23-330-905; 06-23-330-830;

Fax: 06-23-330-827, E-mail: [szerviz@fasthungary.hu](mailto:szerviz@fasthungary.hu)





## Garantijos taisyklės

Šiam gaminii suteikiama 24 mėnesių nuo įsigijimo datos garantija. Garantija apsiriboja žemiau pateikiamomis sąlygomis. Garantija skirta tik gaminiais, skirtiems buitiniam naudojimui. Dėl garantinio remonto pirkėjas gali kreiptis į pardavėjo parduotuvę, kurioje gaminį pirkė, arba į nurodytus įgaliotus techninės priežiūros centrus. Galutinis naudotojas įsipareigoja pateikti pretenziją nedelsiant po defekto atsiradimo, tačiau tik iki garantijos galiojimo periodo pabaigos. Galutinis naudotojas įsipareigoja bendradarbiauti patvirtinant gaminio defektus, dėl kurių pateikia pretenziją. Priimtas bus tik pilnai sukomplektuotas ir švarus (pagal higienos standartus) gaminys. Jei pretenzija dėl garantinio remonto bus pagrįsta, gaminio garantijos galiojimo periodas bus prailgintas atitinkamai periodu nuo pretenzijos pateikimo datos iki galutinio naudotojas pasiims sutaisytą gaminį arba iki datos, kada galutinis naudotojas turėtų pasiimti sutaisytą gaminį. Norėdamas gauti garantinio remonto paslaugas, galutinis naudotojas turi patvirtinti pretenziją pilnai užpildytais sekančiais dokumentais: pirkimo kvitu, garantiniu talonu, instaliavimo sertifikatu. . .

**Garantija netaikoma:** ■ Nukainotoms (brokuotoms) prekėms. ■ Įprastinai susidėvintiems gaminio dalims ■ Gedimams, atsiradusiems neprofesionaliai ar neteisingai gaminį instaliavus, nesilaikant gaminio naudojimo instrukcijų, naudojant gaminį ne pagal įstatymų numatytus standartus ar įprastinius tokio tipo gaminijų naudojimo procesus, naudojant gaminį kitaip paskirti nei numatyta. ■ Gedimams, atsiradusiems dėl netinkamos ar nepakankamos gaminio priežiūros. ■ Gedimams, atsiradusiems dėl purvo, nenugalimos jėgos aplinkybių (stichinių nelaimių, gaisro, potvynio, . . .). ■ Gedimams, atsiradusiems dėl prastos kokybės signalo, elektromagnetinio lauko trikdžių ir kt. ■ Rodus mechaninių pažeidimų (pvz. sulaužyti mygtukai, kritimo požymiai. . .). ■ Gedimams, atsiradusiems naudojant gaminį su netinkamomis laikmenomis, jungiant prie netinkamų tinklų, dedant į gaminį netinkamus maitinimo šaltinius (baterijas) ar dėl bet kokių kitų netinkamų naudojimo sąlygų (pvz. aukštos temperatūros, didelės drėgmės, žemės drebėjimų. . .). ■ Nustačius, kad gaminys taisytas, modifikuotas ar ardytas neįgaliotų tai daryti asmenų. ■ Jei galutinis naudotojas neturi visų reikalingų dokumentų, įrodančių jo teisę į garantinį remontą (pvz. dokumentų, kur būtų nurodytas gaminio įsigijimo laikas ir vieta). ■ Jei data pateiktuose dokumentuose skiriasi nuo datos ant gaminio.

## Warunki gwarancji

Produkt objęty jest 24 – miesięczną gwarancją, począwszy od daty zakupu przez klienta. Gwarancja jest ograniczona tylko do przedstawionych dalej warunków. Gwarancja obejmuje tylko produkty zakupione w Polsce i jest ważna tylko na terytorium Rzeczypospolitej Polskiej. Gwarancja obejmuje tylko produkty funkcjonujące w warunkach gospodarstwa domowego (nie dotyczy produktów oznaczonych jako „Professional“). Zgłoszenia gwarancyjne można dokonać w autoryzowanej sieci serwisowej lub w sklepie, gdzie produkt został nabyty. Użytkownik jest zobowiązany zgłosić usterkę niezwłocznie po jej wykryciu, a najpóźniej w ostatnim dniu obowiązywania okresu gwarancyjnego. Użytkownik jest zobowiązany do przedstawienia i udokumentowania usterki. Tylko kompletne i czyste produkty (zgodnie ze standardami higienicznymi) będą przyjmowane do naprawy. Usterki będą usuwane przez autoryzowany punkt serwisowy w możliwie krótkim terminie, nieprzekraczającym 14 dni roboczych. Okres gwarancji przedłuża się o czas pobytu sprzętu w serwisie. Klient może ubiegać się o wymianę sprzętu na wolny od wad, jeżeli punkt serwisowy stwierdzi na piśmie, że usunięcie wady jest niemożliwe. Aby produkt mógł być przyjęty przez serwis, użytkownik jest zobowiązany dostarczyć oryginały: dowodu zakupu (paragon lub faktura), podbitej i wypełnionej karty gwarancyjnej, certyfikatu instalacji (niektóre produkty).

### Gwarancja zostaje unieważniona, jeśli:

■ usterka była widoczna w chwili zakupu, ■ usterka wynika ze zwykłego użytkowania i zużycia, ■ produkt został uszkodzony z powodu złej instalacji, niezastosowania się do instrukcji obsługi lub użytkowania niezgodnego z przeznaczeniem, ■ produkt został uszkodzony z powodu złej konserwacji lub jej braku, ■ produkt został uszkodzony z powodu zanieczyszczenia, wypadku lub okoliczności o charakterze sił wyższych (powódź, pożar, wojny, zamieszki itp.) ■ produkt wykazuje złe działanie z powodu słabego sygnału, zakłóceń elektromagnetycznych itp., ■ produkt został uszkodzony mechanicznie (np. wylamany przycisk, upadek, itp.), ■ produkt został uszkodzony z powodu użycia niewłaściwych materiałów eksploatacyjnych, nośników, akcesoriów, baterii, akumulatorów itp. lub z powodu użytkowania w złych warunkach (temperatura, wilgotność, wstrząsy itp.), ■ produkt był naprawiany lub modyfikowany przez nieautoryzowany personel, ■ użytkownik nie jest w stanie udowodnić zakupu (nieczytelny paragon lub faktura), ■ dane na przedstawionych dokumentach są inne niż na urzędzeniu, ■ produkt nie może być zidentyfikowany ze względu na uszkodzenie numeru seryjnego lub plomby gwarancyjnej.

Uab „Senuku Prekybos  
Centras“ Garantinis Servisas  
Jonavos G. 62, Lt-44192,  
Kaunas, Lithuania  
Tel.: +370 37 212 146  
Tex.: +370 37 212 165  
garrem@senukai.lt  
www.senukai.lt

Fast Poland, Sp. z o.o. Ul.  
Kwietniowa 36  
05-090 Wypędy  
Poland  
Tel.: +48 697 690 228  
Mail: serwis@fastpoland.pl  
www.fastpoland.pl



