

Projektor DLP®

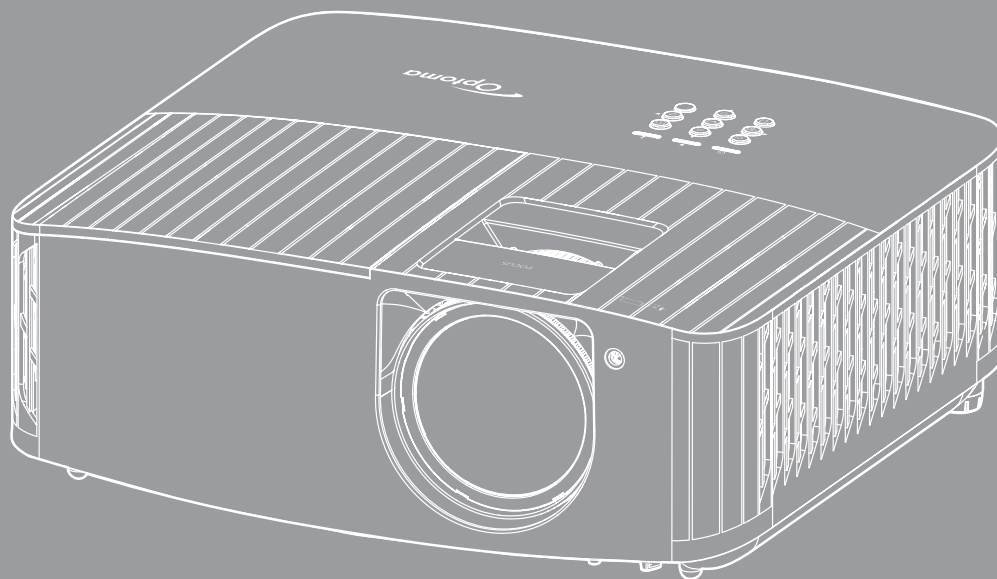



SPIS TREŚCI

BEZPIECZEŃSTWO	4
<i>Ważne instrukcje dotyczące bezpieczeństwa</i>	<i>4</i>
<i>Czyszczenie obiektywu</i>	<i>5</i>
<i>Informacje dotyczące bezpieczeństwa 3D</i>	<i>6</i>
<i>Prawem autorskim.....</i>	<i>6</i>
<i>Wyłączenie odpowiedzialności.....</i>	<i>7</i>
<i>Rozpoznanie znaków towarowych</i>	<i>7</i>
<i>FCC.....</i>	<i>7</i>
<i>Deklaracja zgodności dla krajów UE</i>	<i>8</i>
<i>WEEE.....</i>	<i>8</i>
WPROWADZENIE.....	9
<i>Omówienie zawartości opakowania</i>	<i>9</i>
<i>Akcesoria standardowe</i>	<i>9</i>
<i>Akcesoria opcjonalne</i>	<i>9</i>
<i>Omówienie produktu.....</i>	<i>10</i>
<i>Przyłącza</i>	<i>11</i>
<i>Blok przycisków.....</i>	<i>12</i>
<i>Pilot zdalnego sterowania.....</i>	<i>13</i>
USTAWIENIE I INSTALACJA	14
<i>Instalacja projektora</i>	<i>14</i>
<i>Podłączanie źródeł sygnału do projektora.....</i>	<i>15</i>
<i>Regulacja projektowanego obrazu</i>	<i>16</i>
<i>Konfiguracja pilota.....</i>	<i>17</i>
KORZYSTANIE Z PROJEKTORA	19
<i>Włączenie/wyłączenie zasilania projektora</i>	<i>19</i>
<i>Wybór źródła wejścia.....</i>	<i>21</i>
<i>Nawigacja i funkcje menu.....</i>	<i>22</i>
<i>Drzewo menu ekranowego.....</i>	<i>23</i>
<i>Menu Ekran</i>	<i>30</i>
<i>Menu audio.....</i>	<i>35</i>
<i>Menu Ustawienia.....</i>	<i>36</i>
<i>Menu informacji</i>	<i>39</i>

INFORMACJE DODATKOWE..... 40

<i>Zgodne rozdzielczości</i>	<i>40</i>
<i>Wielkość obrazu i odległość projekcji</i>	<i>44</i>
<i>Wymiary projektora i instalacja zaczepu sufitowego</i>	<i>45</i>
<i>Kody pilota zdalnego sterowania na podczerwień</i>	<i>46</i>
<i>Rozwiązywanie problemów</i>	<i>48</i>
<i>Wskaźnik ostrzeżeń.....</i>	<i>49</i>
<i>Specyfikacje</i>	<i>52</i>
<i>Ogólnoświatowe biura Optoma</i>	<i>53</i>

BEZPIECZEŃSTWO

	Symbol błyskawicy zakończony strzałką w obrębie trójkąta równobocznego, ma ostrzegać użytkownika o obecności nieizolowanego „niebezpiecznego napięcia” w obrębie obudowy produktu, o takiej wartości, że może ono spowodować porażenie prądem elektrycznym osób.
	Znak wykrzyknika w obrębie trójkąta równobocznego, służy do powiadomienia użytkownika o obecności w towarzyszącej urządzeniu literaturze, ważnych instrukcji dotyczących działania i konserwacji (serwisu).

Należy stosować się do wszystkich ostrzeżeń, środków ostrożności i zaleceń dotyczących konserwacji, zamieszczonych w tym podręczniku.

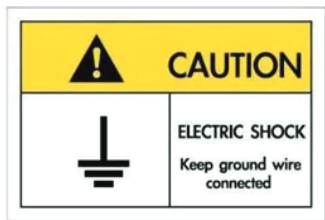

Aby uniknąć porażenia prądem elektrycznym, to urządzenie i jego urządzenia peryferyjne muszą być prawidłowo uziemione.

Ważne instrukcje dotyczące bezpieczeństwa

- W celu wydłużenia okresu żywotności lampy należy włączać ją na co najmniej 60 sekund i unikać wymuszonego wyłączenia.



- Nie należy patrzeć w wiązkę, RG2.
Jak przy każdym jasnym źródle, nie należy patrzeć bezpośrednio w wiązkę, RG2 IEC 62471-5:2015.
- Nie należy blokować szczelin wentylacyjnych. Aby zapewnić właściwe działanie projektora i zabezpieczyć go przed przegrzaniem zaleca się ustawienie jego instalacji w miejscu, gdzie nie będzie blokowana wentylacja. Przykładowo, nie należy umieszczać projektora na zatłoczonym stoliku do kawy, sofie, łóżku, itd. Nie należy ustawiać projektora w zamkniętych miejscach, takich jak biblioteczka lub szafka, gdzie utrudniony jest przepływ powietrza.
- W celu zmniejszenia zagrożenia pożaru i/lub porażenia prądem elektrycznym, nie należy narażać tego projektora na oddziaływanie deszczu lub wilgoci. Nie należy instalować w pobliżu źródeł ciepła, takich jak grzejniki, podgrzewacze, piece lub inne urządzenia, włącznie ze wzmacniaczami, które wytwarzają ciepło.
- Nie należy dopuścić do przedostania się do projektora obiektów lub płynów. Mogą one dotknąć do miejsc pod niebezpiecznym napięciem i spowodować pożar lub porażenie prądem.
- Nie wolno używać produktu w następujących warunkach:
 - W miejscach ekstremalnie gorących, zimnych lub wilgotnych.
 - (i) Należy upewnić się, czy temperatura pomieszczenia mieści się w granicach 5°C ~ 40°C
 - (ii) Wilgotność względna wynosi 10% ~ 85%
 - W miejscach, w których może wystąpić nadmierne zapylenie i zabrudzenie.
 - Używać w pobliżu jakichkolwiek urządzeń, które generują silne pole magnetyczne.
 - W bezpośrednim świetle słonecznym.
- Nie wolno używać projektora w miejscach, w których mogą być obecne w atmosferze gazy palne lub wybuchowe. W czasie pracy lampa wewnątrz projektora staje się bardzo gorąca i może dojść do zapłonu gazów powodującego pożar.
- Nie należy używać urządzenia uszkodzonego fizycznie lub przerobionego. Przykładem uszkodzenia fizycznego/ nieprawidłowego użycie może być (ale nie tylko):
 - Upuszczenie urządzenia.

- Uszkodzenie przewodu zasilacza lub wtyki.
- Wylanie płynu na projektor.
- Narażenie projektora na oddziaływanie deszczu lub wilgoci.
- Upuszczenie czegoś na projektor lub poluzowanie elementów w jego wnętrzu.
- Nie wolno umieszczać projektora na niestabilnej powierzchni. Projektor może spaść powodując obrażenia lub może dojść do uszkodzenia projektora w wyniku upadku.
- Podczas działania projektora nie należy blokować światła wychodzącego z obiektywu projektora. Światło może nagrzać przedmiot, doprowadzić do jego stopienia, spowodować oparzenia lub zapoczątkować pożar.
- Nie należy otwierać, ani rozmontowywać tego projektora, gdyż może to spowodować porażenie prądem elektrycznym.
- Nie należy próbować naprawiać tego urządzenia samodzielnie. Otwieranie lub zdejmowanie pokryw, może narazić użytkownika na niebezpieczne napięcia lub inne niebezpieczeństwa. Przed wysłaniem urządzenia do naprawy należy skontaktować się z firmą Optoma.
- Oznaczenia dotyczące bezpieczeństwa znajdują się na obudowie projektora.
- Urządzenie może naprawiać wyłącznie odpowiedni personel serwisu.
- Należy stosować wyłącznie dodatki/akcesoria zalecane przez producenta.
- Nie wolno zaglądać w obiektyw projektora w czasie jego pracy. Jasne światło może spowodować obrażenia oczu.
- Ten projektor może automatycznie wykrywać cykl żywotności lampy. Po wyświetleniu komunikatów z ostrzeżeniem należy wymienić lampę.
- Po wymianie modułu lampy należy wyzerować funkcję „Lamp Reset (Kasuj licznik lampy)” z menu ekranowego „Lamp Settings (Ustawienia lampy)”.
- Po wyłączeniu projektora, a przed odłączeniem zasilania należy sprawdzić, czy został zakończony cykl chłodzenia. Należy poczekać 90 sekund na ochłodzenie projektora.
- Po zbliżeniu się do końca żywotności lampy, na ekranie wyświetlony zostanie komunikat „Lamp life exceeded. (Przekroczony czas żywotności lampy.)”. Należy skontaktować się z lokalnym dostawcą lub z punktem serwisowym w celu jak najszybszej wymiany lampy.
- Przed czyszczeniem produktu wyłączyć urządzenie i odłączyć wtyczkę zasilania z gniazda zasilania prądem zmiennym.
- Do czyszczenia obudowy wyświetlacza należy stosować miękką, suchą szmatkę zwilżoną w łagodnym detergencie. Nie wolno stosować do czyszczenia środków czyszczących o własnościach ściernych, wosków lub rozpuszczalników.
- Jeśli produkt nie będzie używany przez dłuższy czas należy odłączyć go od gniazda prądu przemiennego.
- *Nie wolno ustawiać projektora w miejscach, w których może być narażony na drgania lub uderzenia.*
- *Nie wolno dotykać obiektywu gołymi rękoma.*
- *Przed przechowywaniem należy usunąć baterię/baterie z pilota. Jeżeli bateria/baterie pozostaną w pilocie przez dłuższy czas, mogą zacząć wyciekać.*
- *Nie wolno używać lub przechowywać projektora w miejscach, w których może być obecny dym z paliwa lub papierosów, ponieważ będzie mieć on negatywny wpływ na działanie projektora.*
- *Należy przestrzegać prawidłowej orientacji montażu projektora ponieważ instalacja niestandardowa może wpłynąć na działanie projektora.*
- *Zastosuj listwę zasilającą i/lub zabezpieczenie przed udarami. Ponieważ przerwy w zasilaniu oraz spadki napięcia mogą spowodować ZNISZCZENIE urządzeń.*

Czyszczenie obiektywu

- Przed czyszczeniem obiektywu należy sprawdzić, czy projektor został wyłączony i odłączyć przewód zasilający oraz poczekać na całkowite ochłodzenie projektora.
- Do usunięcia kurzu należy użyć pojemnik ze sprężonym powietrzem.
- Do czyszczenia obiektywu należy użyć specjalną szmatkę i delikatnie wytrzeć nią obiektyw. Nie należy dotykać obiektywu palcami.
- Do czyszczenia obiektywu nie należy używać detergentów alkalicznych/kwasowych lub lotnych rozpuszczalników, takich jak alkohol. Uszkodzenie obiektywu podczas czyszczenia nie jest objęte gwarancją.



Ostrzeżenie: Nie należy używać do usuwania kurzu lub brudu z obiektywu, aerozoli zawierających łatwopalny gaz. Wysoka temperatura wewnątrz projektora, może spowodować pożar.



Ostrzeżenie: Obiektywu nie należy czyścić podczas nagrzewania projektora ponieważ może to spowodować oderwanie folii z powierzchni obiektywu.



Ostrzeżenie: Obiektywu nie należy wycierać lub uderzać twardymi obiektami.

Informacje dotyczące bezpieczeństwa 3D

Przestrzegaj wszystkich ostrzeżeń i zaleceń bezpieczeństwa zanim Ty lub Twoje dziecko będziecie korzystać z funkcji 3D.

Ostrzeżenie

Dzieci i nastolatki mogą być bardziej podatne na zagrożenie zdrowia powiązane z oglądaniem 3D, dlatego podczas oglądania powinny znajdować się pod ścisłym nadzorem.

Ostrzeżenie o możliwym ataku nadwrażliwości na światło oraz inne niebezpieczeństwa związane ze zdrowiem

- Niektórzy widzowie, po wyświetleniu migających obrazów lub świateł z niektórych obrazów projektora lub gier wideo, mogą doświadczyć ataków epileptycznych lub udarów. Jeśli użytkownik cierpi na epilepsję lub jest podatny na udary, albo, gdy tego rodzaju ataki zdarzały się u niego w rodzinie, przed użyciem funkcji 3D należy skontaktować się z lekarzem specjalistą.
- Nawet bez osobistych lub rodzinnych doświadczeń ataków epileptycznych lub udarów, mogą wystąpić niezdiagnozowane warunki mogące wywołać atak nadwrażliwości na światło.
- Kobiety w ciąży, osoby starsze, osoby cierpiące na poważne schorzenia, na deprivację snu lub osoby będące pod wpływem alkoholu powinny unikać korzystania z funkcji 3D urządzenia.
- W przypadku wystąpienia następujących objawów należy natychmiast zaprzestać oglądania obrazów 3D i skontaktować się z lekarzem specjalistą: (1) zniekształcone widzenie; (2) utrata równowagi; (3) zawroty głowy; (4) mimowolne ruchy takie jak drgania powiek lub mięśni; (5) utrata orientacji; (6) mdłości; (7) utrata przytomności; (8) konwulsje; (9) skurcze; i/lub (10) dezorientacja. Dzieci i nastolatki są bardziej podatne na wystąpienie tego rodzaju objawów niż dorośli. Rodzice powinni monitorować dzieci i pytać o wystąpienie tych objawów.
- Oglądanie projekcji 3D może także spowodować zaburzenia ruchu, efekty utrzymywania postrzegania i zmęczenie oczu oraz obniżoną stabilność postawy. Zaleca się, aby użytkownicy wykonywali częste przerwy w celu zmniejszenia potencjału wystąpienia tych efektów. Jeśli oczy wykazują oznaki zmęczenia lub suchości lub jeśli wystąpią którekolwiek z wymienionych powyżej objawów należy natychmiast zakończyć używanie tego urządzenia i nie wznowiać jego używania przez co najmniej trzydzieści minut, po ustąpieniu objawów.
- Wydłużone oglądanie projekcji 3D zbyt blisko ekranu, może spowodować uszkodzenie wzroku. Idealna odległość oglądania powinna wynosić co najmniej trzy wysokości ekranu. Zaleca się, aby oczy oglądającego znajdowały się na poziomie ekranu.
- Wydłużone oglądanie projekcji 3D w okularach 3D, może spowodować ból głowy lub zmęczenie. Jeśli wystąpią ból głowy, zmęczenie lub zawroty głowy należy zaprzestać oglądania projekcji 3D i odpocząć.
- Nie należy używać okularów 3D do innych celów niż oglądanie projekcji 3D.
- Używanie okularów 3D do jakichkolwiek innych celów (do ogólnego oglądania, jako okularów słonecznych, jako gogli zabezpieczających, itd.) może spowodować fizyczne szkody i osłabienie wzroku.
- Oglądanie projekcji 3D może powodować u niektórych widzów utratę orientacji. Odpowiednio, NIE należy umieszczać PROJEKTORA 3D w pobliżu klatek schodowych, kabli, balkonów lub innych obiektów, o które można się potknąć, wpaść na nie, potrącić, uderzyć lub, które mogą się przewrócić.

Prawem autorskim

Niniejsza publikacja, włączając w to wszystkie fotografie, ilustracje i oprogramowanie chroniona jest międzynarodowym prawem autorskim, a wszystkie prawa są zastrzeżone. Ani niniejsza instrukcja, ani żadna jej zawartość nie mogą być reprodukowane bez pisemnej zgody autora.

© Prawem autorskim 2022

Wyłączenie odpowiedzialności

Informacje zawarte w niniejszym dokumencie mogą zostać zmienione bez powiadomienia. Producent nie udziela żadnych zapewnień ani gwarancji w odniesieniu do zawartej tu treści i szczególnie wyłącza wszelkie dorozumiane gwarancje przydatności do sprzedaży lub do zastosowania w jakimkolwiek konkretnym celu. Producent zastrzega sobie prawo rewizji publikacji i wykonywania od czasu do czasu zmian zawartości bez obowiązku producenta do powiadamiania kogokolwiek o takich rewizjach lub zmianach.

Rozpoznanie znaków towarowych

Kensington jest zastrzeżonym w USA znakiem towarowym ACCO Brand Corporation z rejestracją i oczekiwaniem na rejestrację w innych krajach na świecie.

HDMI, logo HDMI i High-Definition Multimedia Interface, to znaki towarowe lub zastrzeżone znaki towarowe HDMI Licensing LLC w USA lub innych krajach.

DLP®, DLP Link i logo DLP to zastrzeżone znaki towarowe Texas Instruments, a BrilliantColor™ to znak towarowy Texas Instruments.

MHL, Mobile High-Definition Link i logo MHL Logo to znaki towarowe lub zastrzeżone znaki towarowe MHL Licensing, LLC.

Wszystkie pozostałe nazwy produktów użyte w niniejszym podręczniku są własnością ich odpowiednich właścicieli i są powszechnie znane.

FCC

To urządzenie zostało poddane testom, które wykazały, że spełnia ograniczenia dla urządzeń cyfrowych klasy B, zgodnie z częścią 15 przepisów FCC. Ograniczenia te określono w celu zapewnienia stosownego zabezpieczenia przed szkodliwymi zakłóceniami w instalacjach domowych. To urządzenie generuje, wykorzystuje i może wypromieniowywać energię o częstotliwości radiowej oraz, jeśli nie zostanie zainstalowane i nie będzie używane zgodnie z instrukcjami, może powodować szkodliwe zakłócenia komunikacji radiowej.

Nie ma jednak żadnych gwarancji, że zakłócenia nie wystąpią w danej instalacji. Jeżeli urządzenie to powoduje uciążliwe zakłócenia odbioru radia i telewizji, co można sprawdzić poprzez włączenie i wyłączenie sprzętu, użytkownik może podjąć próbę usunięcia zakłóceń poprzez jeden lub więcej następujących środków:

- Zmiana kierunku lub położenia anteny odbiorczej.
- Zwiększenie odstępów pomiędzy urządzeniem i odbiornikiem.
- Podłączenie urządzenia do gniazda zasilanego z innego obwodu niż odbiornik.
- Kontakt z dostawcą lub doświadczonym technikiem RTV w celu uzyskania pomocy.

Uwaga: Kable ekranowane

W celu utrzymania zgodności z przepisami FCC, wszystkie połączenia z innymi urządzeniami komputerowymi muszą być wykonane z wykorzystaniem kabli ekranowanych.

Przestroga

Zmiany lub modyfikacje wykonane bez wyraźnej zgody producenta, mogą spowodować pozbawienie użytkownika prawa do używania tego komputera przez Federal Communications Commission (Federalna Komisja ds. Komunikacji).

Warunki działania

Urządzenie to jest zgodne z częścią 15 zasad FCC. Jego działanie podlega następującym dwóm warunkom:

1. To urządzenie nie może powodować szkodliwych zakłóceń oraz
2. To urządzenie musi akceptować wszystkie odbierane zakłócenia, włącznie z zakłóceniami, które mogą powodować nieoczekiwane działanie.

Uwaga: Użytkownicy z Kanady

To urządzenie cyfrowe klasy B jest zgodne ze kanadyjskim standardem ICES-003.

Remarque à l'intention des utilisateurs canadiens

Cet appareil numérique de la classe B est conforme à la norme NMB-003 du Canada.

Deklaracja zgodności dla krajów UE

- Dyrektywa EMC 2014/30/EC (włącznie z poprawkami)
- Dyrektywa niskonapięciowa 2014/35/EC
- RED 2014/53/EU (jeśli produkt posiada funkcję RF)

WEEE



Instrukcje dotyczące usuwania

Tego urządzenia elektronicznego po zużyciu nie należy wyrzucać do śmieci. Aby zminimalizować zanieczyszczenie i zapewnić możliwie największe zabezpieczenie środowiska naturalnego, urządzenie to należy poddać recyklingowi.

WPROWADZENIE

Omówienie zawartości opakowania

Ostrożnie rozpakuj i sprawdź, czy masz wszystkie akcesoria wymienione poniżej w liście akcesoriów standardowych. Niektóre z pozycji akcesoriów opcjonalnych mogą być niedostępne zależnie od modelu, specyfikacji oraz regionu zakupu. Prosimy sprawdzić w miejscu zakupu. Niektóre akcesoria mogą być różne w różnych regionach.

Karta gwarancyjna dostarczana jest tylko w określonych regionach. Szczegółowe informacje można uzyskać u sprzedawcy.

Akcesoria standardowe

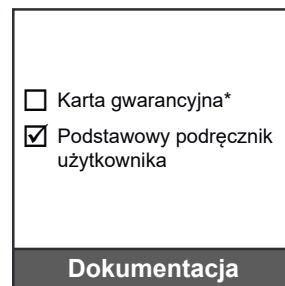
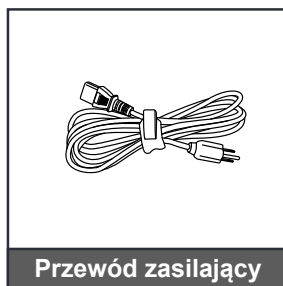
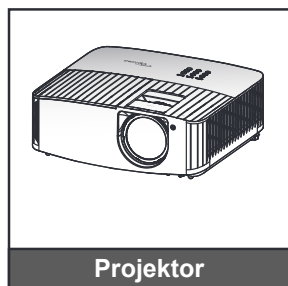

Uwaga:

- Rzeczywisty wygląd pilota zależy od regionu.
- Pilot zdalnego sterowania jest dostarczany z bateriami.
- * Informacje o gwarancji można uzyskać pod adresem <https://www.optoma.com/support/download>.

Akcesoria opcjonalne

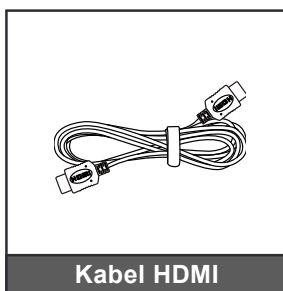

Uwaga: Akcesoria opcjonalne zależą od modelu, specyfikacji i regionu.

WPROWADZENIE

Omówienie produktu

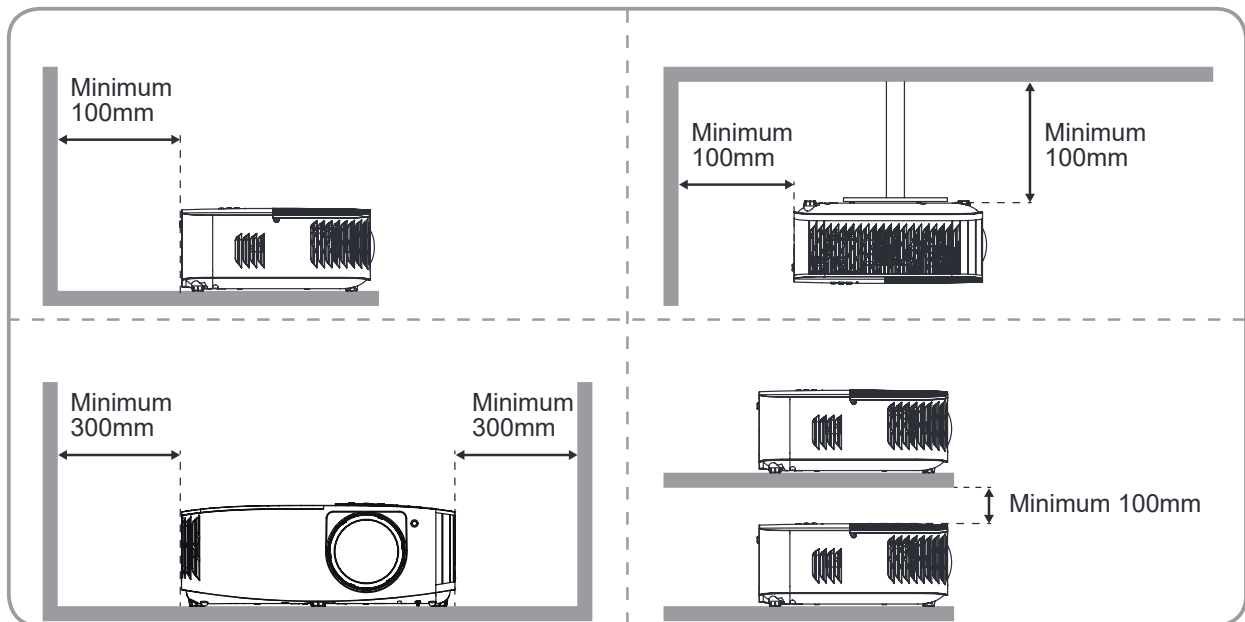
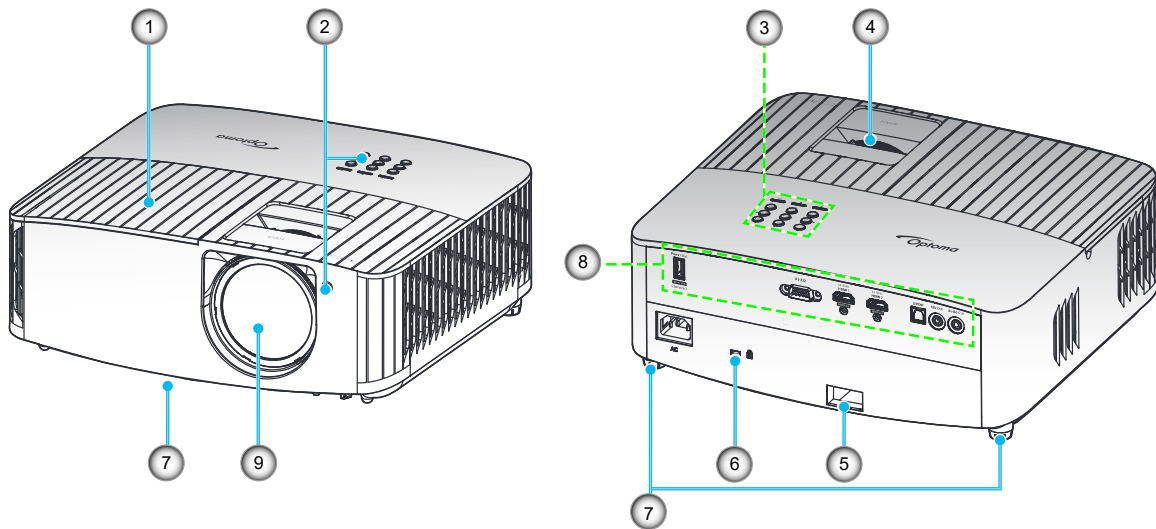

Uwaga:

- Nie należy blokować wlotowych i wylotowych otworów wentylacyjnych projektora.
- W przypadku używania projektora w obudowanym miejscu należy pozostawić co najmniej 30 cm wolnej przestrzeni wokół wlotowych i wylotowych otworów wentylacyjnych.

Nr.	Element	Nr.	Element
1.	Pokrywa lampy	6.	Gniazdo blokady Kensington™
2.	Odbiornik podczerwieni (z przodu z tyłu)	7.	Nóżki regulacji nachylenia
3.	Blok przycisków	8.	Wejście/Wyjście
4.	Pierścień regulacji ostrości	9.	Obiektyw
5.	Listwa zabezpieczenia		

WPROWADZENIE

Przylączy

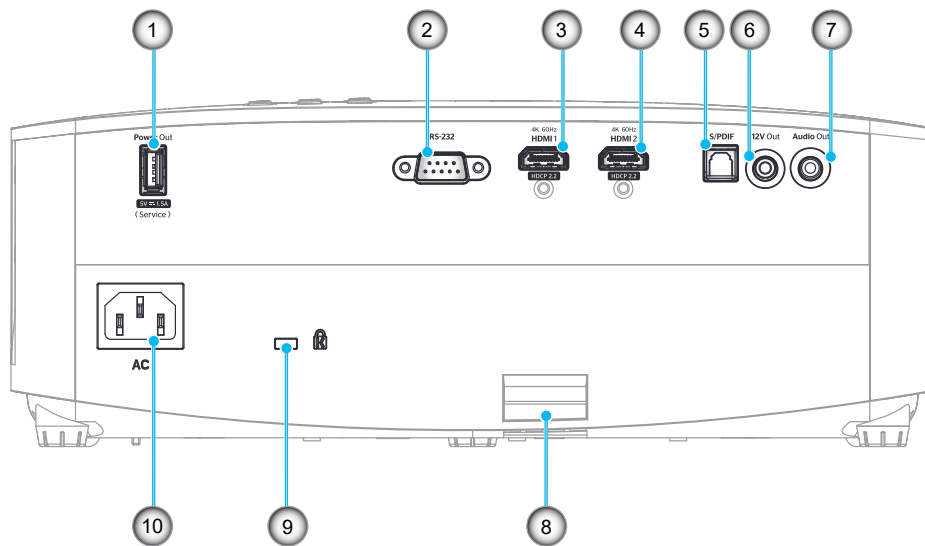

Nr.	Element	Nr.	Element
1.	Złącze USB wyjścia zasilania (5V---1,5A)	6.	Złącze wyjścia 12 V
2.	Złącze RS-232	7.	Złącze wyjścia audio
3.	Złącze HDMI 1 (4K 60Hz)	8.	Listwa zabezpieczenia
4.	Złącze HDMI 2 (4K 60Hz)	9.	Gniazdo blokady Kensington™
5.	Złącze S/PDIF	10.	Gniazdo zasilania

WPROWADZENIE

Blok przycisków

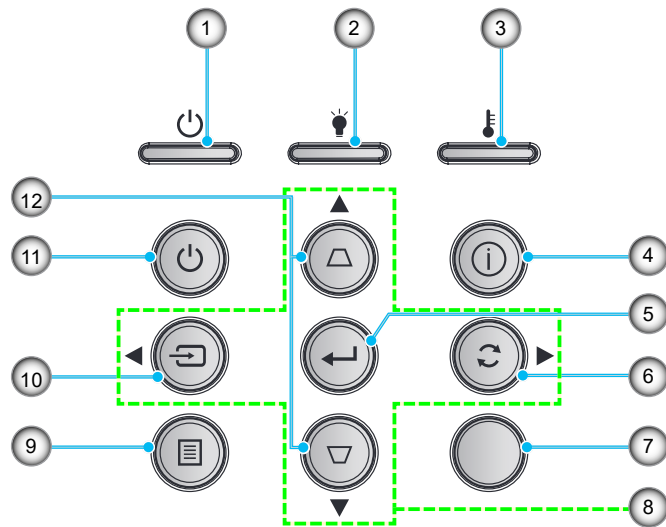

Nr.	Element	Nr.	Element
1.	Dioda LED Włączenie/Wstrzymanie	7.	Odbiornik podczerwieni
2.	Dioda LED lampy	8.	Cztery kierunkowe przyciski wyboru
3.	Dioda LED temperatury	9.	Menu
4.	Information (Informacje)	10.	Source (Źródło)
5.	Wprowadź	11.	Power (Zasilanie)
6.	Re-Sync	12.	Korekcja trapezu

WPROWADZENIE

Pilot zdalnego sterowania

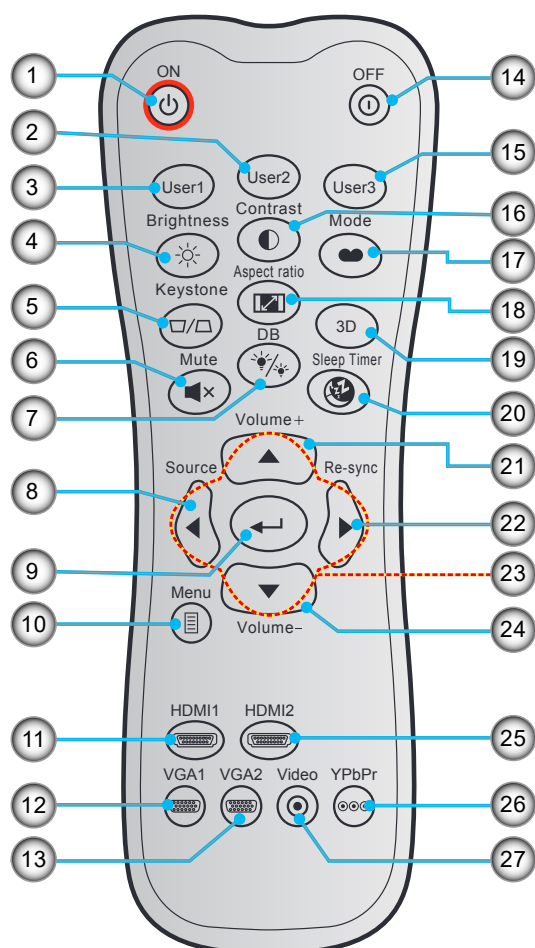

Nr.	Element	Nr.	Element
1.	Włączenie zasilania	15.	Użytkownika3
2.	Użytkownika2	16.	Contrast (Kontrast)
3.	Użytkownika1	17.	Display Mode (Tryb wyświetlania)
4.	Brightness (Jasność)	18.	Aspect Ratio (Proporcje obrazu)
5.	Trapez	19.	Tryb 3D
6.	Mute (Wycisz)	20.	Sleep Timer (Wyłącznik czasowy)
7.	DB (Dynamic Black)	21.	Głośność +
8.	Source (Źródło)	22.	Re-Sync
9.	Wprowadź	23.	Cztery kierunkowe przyciski wyboru
10.	Menu	24.	Głośność -
11.	HDMI1	25.	HDMI2
12.	VGA1 (nieobsługiwane)	26.	YPbPr (nieobsługiwane)
13.	VGA2 (nieobsługiwane)	27.	Wideo (nieobsługiwane)
14.	Wyłączenie zasilania		

Uwaga: Niektóre przyciski nie mają przypisanej funkcji dla modeli, które nie obsługują tych funkcji.

USTAWIENIE I INSTALACJA

Instalacja projektora

Projektor dostosowany jest do zamontowania w jednym z czterech możliwych położań.

Wybierz miejsca lokalizacji zależy od układu pomieszczenia lub preferencji osobistych. Należy przy tym uwzględnić rozmiar i kształt ekranu, lokalizację odpowiednich gniazd zasilania i odległość między projektorem a pozostałymi urządzeniami.

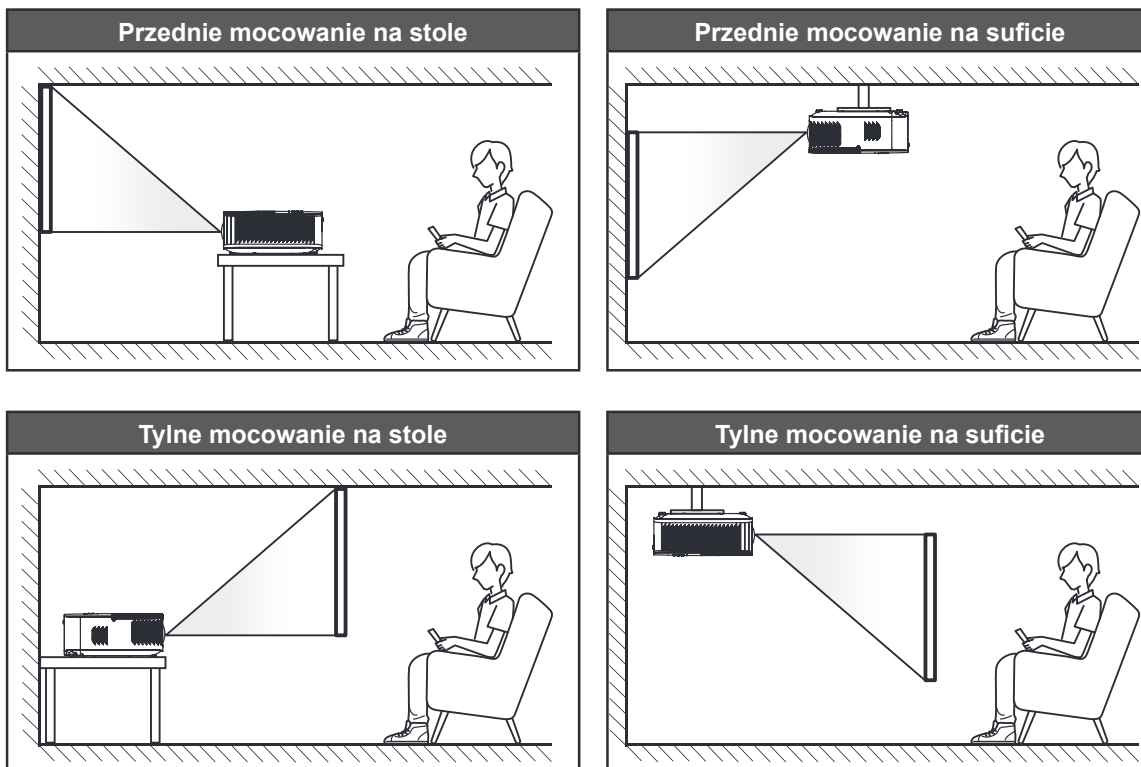

Projektor powinien być umieszczony płasko na powierzchni i pod kątem 90 stopni/prostopadłe do ekranu.

- Określanie położenia projektora w zależności od rozmiaru ekranu, patrz tabela odległości na stronie 44.
- Określanie rozmiaru ekranu dla danej odległości, patrz tabela odległości na stronie 44.

Uwaga: Im dalej od ekran umieszczony jest projektor, tym bardziej zwiększa się wyświetlany obraz i proporcjonalnie rośnie przesunięcie pionowe.

WAŻNE!

Nie należy używać projektora w orientacji innej niż ustawiony na blacie stołu lub mocowaniu na suficie. Projektor powinien być ustawiony poziomo i nie być pochylony do przodu/do tyłu czy w lewo lub w prawo. Każda inna orientacja spowoduje unieważnienie gwarancji i może skrócić żywotność lampy projektora lub samego projektora. W celu uzyskania porad dotyczących niestandardowej instalacji prosimy o kontakt z firmą Optoma.

USTAWIENIE I INSTALACJA

Podłączanie źródeł sygnału do projektora

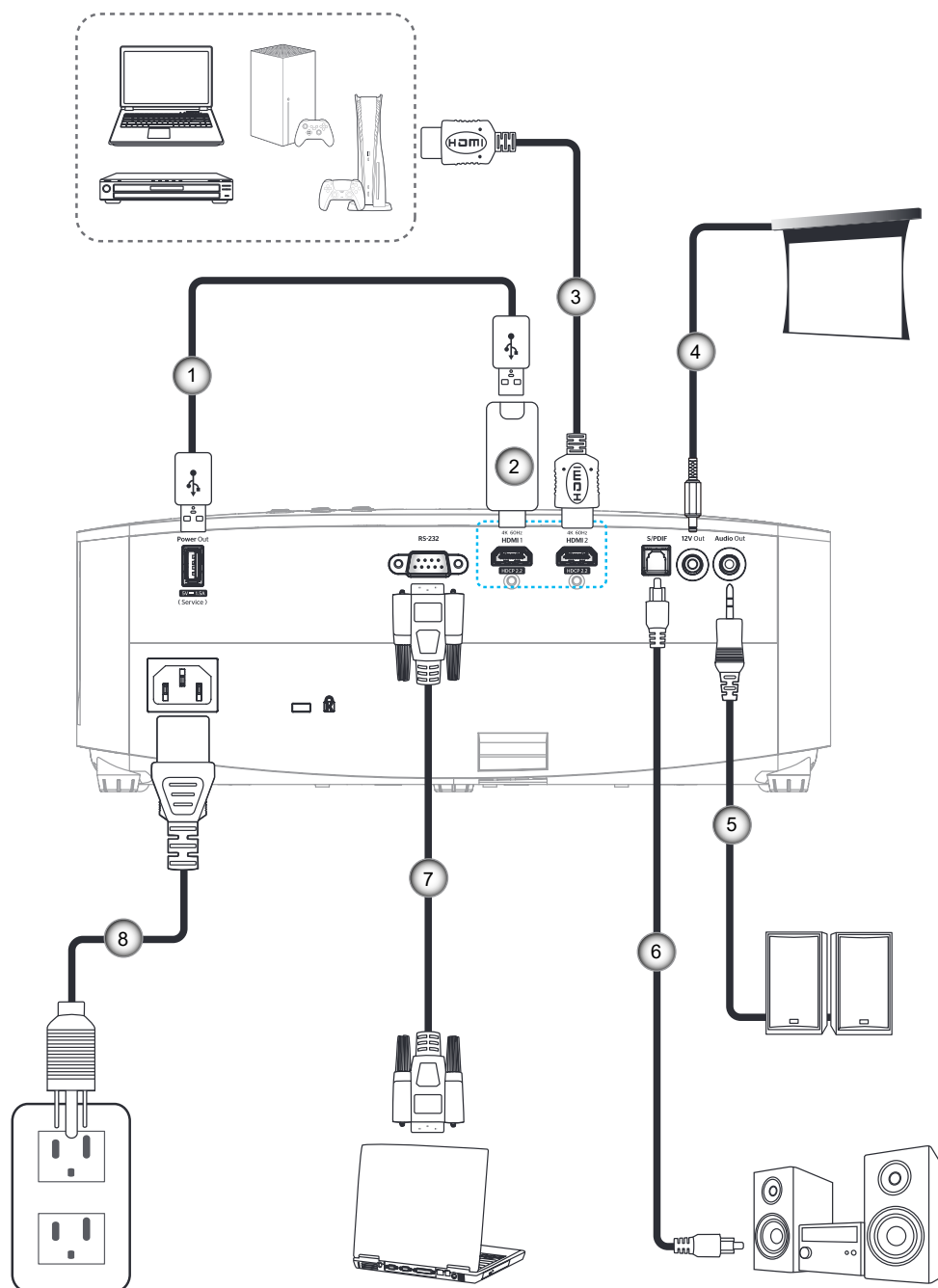

Nr.	Element	Nr.	Element
1.	Kabel zasilania USB	5.	Kabel wyjścia audio
2.	Klucz HDMI	6.	Kabel wyjścia S/PDIF
3.	Kabel HDMI	7.	Kabel RS-232
4.	Gniazdo prądu stałego 12V	8.	Przewód zasilający

Uwaga: Aby zapewnić najlepszą jakość obrazu oraz, aby uniknąć błędów połączeń w odległości do 5 metrów zalecamy używanie wysokiej szybkości lub certyfikowanych kabli HDMI klasy Premium.

USTAWIENIE I INSTALACJA

Regulacja projektowanego obrazu

Wysokość obrazu

Projektor jest wyposażony w nóżki podnoszenia, do regulacji wysokości obrazu.

1. Zlokalizuj pod projektorem nóżkę regulacji do ustawienia.
2. Obróć regulowaną stopkę zgodnie lub przeciwnie do kierunku ruchu wskazówek zegara, w celu podwyższenia lub obniżenia projektora.

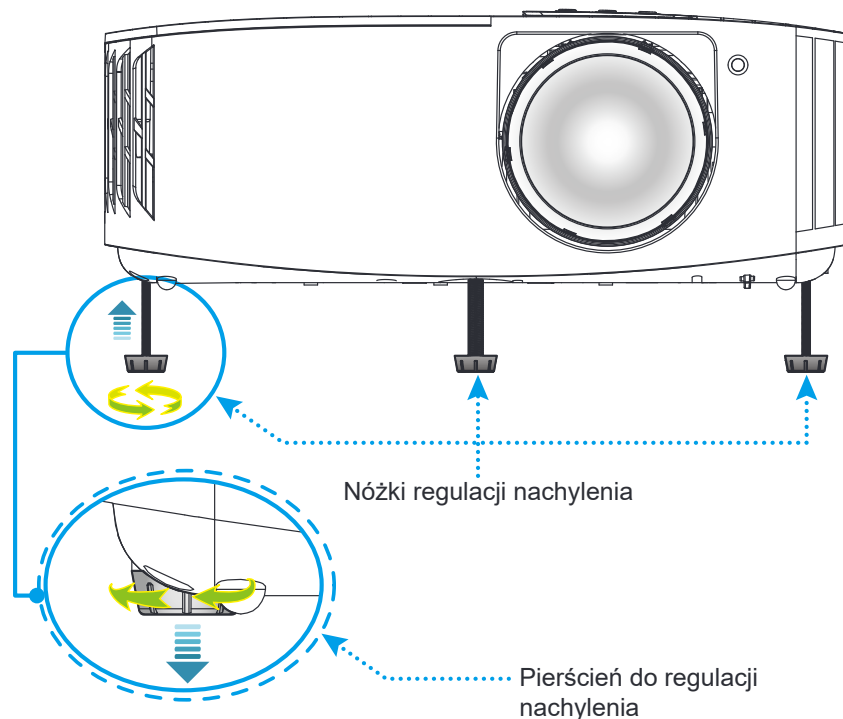

Ostrość

Aby wyregulować ostrość obrazu, należy obracać pierścień ostrości zgodnie z ruchem wskazówek zegara lub przeciwnie do niego, aż do uzyskania wyraźnego i czytelnego obrazu.

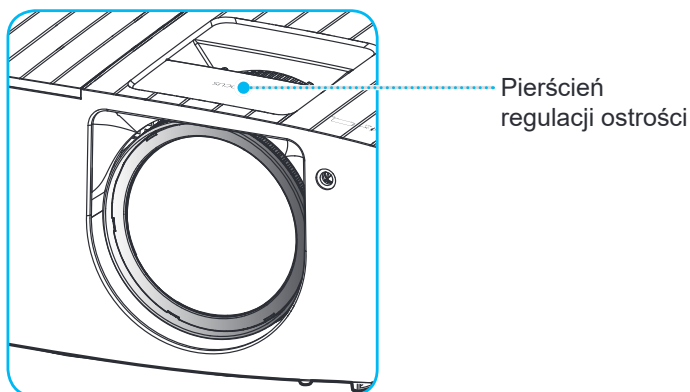

Uwaga: Projektor pozwala na ustawienie ostrości z odległości 0,4m do 3,3m.

USTAWIENIE I INSTALACJA

Konfiguracja pilota

Wkładanie/wymiana baterii

Dla pilota dostarczane są dwie baterie AAA.

1. Zdejmij pokrywę baterii z tyłu pilota.
2. Włóż baterie AAA do przedziału baterii, jak pokazano na ilustracji.
3. Załóż pokrywę baterii na pilota.

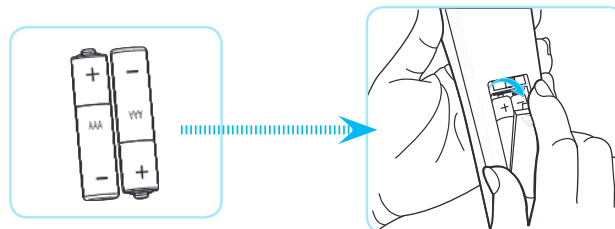

Uwaga: Baterie można wymieniać na takie same lub równoważne.

PRZESTROGA

Nieprawidłowe używanie baterii, może spowodować chemiczny wyciek lub eksplozję. Należy się zastosować do instrukcji poniżej.

- Nie należy mieszać baterii różnych typów. Baterie różnych typów mają różne charakterystyki.
- Nie należy mieszać baterii starych i nowych. Mieszanie starych i nowych baterii, może skrócić żywotność nowych baterii lub spowodować chemiczny wyciek starych baterii.
- Baterie, po ich zużyciu, należy usunąć jak najszybciej. Wyciekające z baterii chemikalia, po zetknięciu się ze skórą, mogą spowodować wysypkę. Po odkryciu jakiegokolwiek chemicznego wycieku, należy go wytrzeć dokładnie szmatką.
- Dostarczone z tym produktem baterie mogą mieć krótszą od oczekiwanej żywotność, z powodu warunków przechowywania.
- Jeśli pilot nie będzie długo używany, należy wyjąć z niego baterie.
- Podczas usuwania baterii, należy się zastosować do prawa obowiązującego w danym regionie lub kraju.

USTAWIENIE I INSTALACJA

Zasięg skuteczny

Czujnik podczerwieni (IR) pilota znajduje się w górnej części projektora. W celu zapewnienia prawidłowego działania, należy pamiętać o trzymaniu pilota pod kątem $\pm 30^\circ$ od linii prostopadłej do czujnika podczerwieni pilota. Odległość między pilotem a czujnikiem nie powinna być większa niż 6 metrów (~19 stopy).

Uwaga: Podczas bezpośredniego kierowania pilotem (kątem 0 stopni) w stronę czujnika podczerwieni, odległość pomiędzy pilotem i czujnikiem nie powinna przekraczać 8 metrów (~26 stopy).

- Upewnij się, że między pilotem a czujnikiem IR projektora nie ma przeszkód, które mogą zakłócać wiązkę podczerwieni.
- Upewnij się, że nadajnik podczerwieni pilota nie jest zakłócany przez bezpośrednio działające promienie słoneczne lub lampy fluorescencyjne.
- Trzymaj pilota w odległości większej niż 2 metry od lamp fluorescencyjnych, gdyż zakłócają one działanie pilota.
- Jeżeli pilot znajduje się w pobliżu falownikowych lamp fluorescencyjnych, może być od czasu do czasu nieskuteczny.
- Jeżeli pilot i projektor znajdują się w bardzo bliskiej odległości, pilot może być nieskuteczny.
- Po skierowaniu w stronę ekranu, skuteczna odległość od pilota do ekranu i odbicia promienia podczerwieni w stronę projektora, wynosi poniżej 7 metrów. Jednak odległość skuteczna może różnić się zależnie od ekranu.

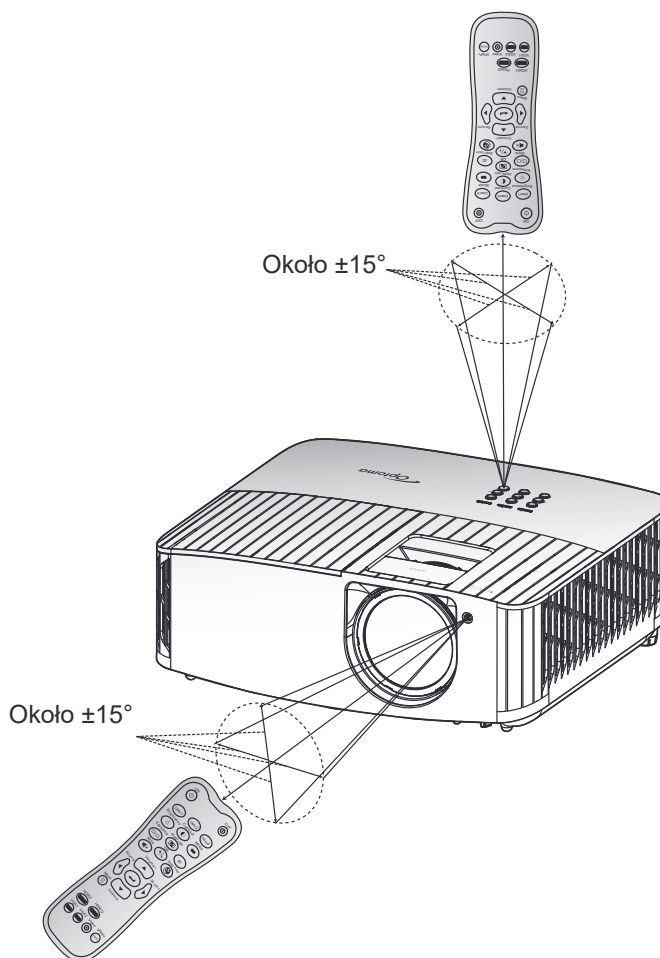

KORZYSTANIE Z PROJEKTORA

Włączenie/wyłączenie zasilania projektora

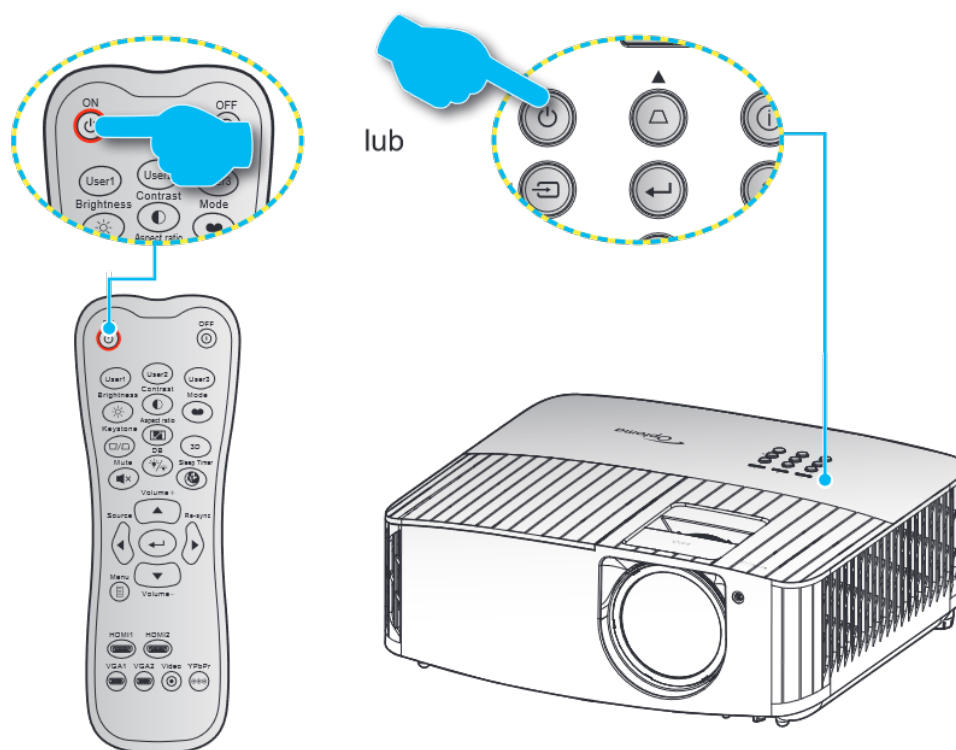

Włączenie zasilania

1. Upewnij się, czy prawidłowo podłączony jest przewód zasilający i kabel sygnału/źródła. Po podłączeniu, dioda LED W/Czuwanie zmieni kolor na czerwony.
2. Włącz projektor, naciskając przycisk „⏻” na klawiaturze projektora lub na pilocie.
3. Ekran początkowy wyświetli się po około 10 sekundach, a dioda LED włączenia/gotowości będzie migać na niebiesko.

Uwaga: Podczas pierwszego włączenia projektora pojawi się zachęta do wyboru preferowanego języka, orientacji projekcji oraz innych ustawień.

KORZYSTANIE Z PROJEKTORA

Wyłączenie zasilania

1. Wyłącz projektor, naciskając przycisk „⏻” na klawiaturze projektora lub „⏻” na pilocie.
2. Wyświetlony zostanie następujący komunikat:

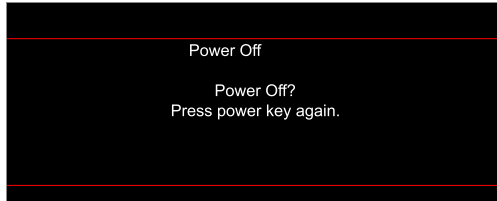

3. Naciśnij ponownie przycisk „⏻”/„⏻” w celu potwierdzenia, w przeciwnym razie po 15 sekundach komunikat zniknie samoistnie. Po drugim naciśnięciu przycisku „⏻”/„⏻” projektor zostanie wyłączony.
4. Wentylatory chłodzące kontynuują działanie przez około 10 sekund w celu wykonania cyklu chłodzenia, a dioda LED Wł/Czuwanie miga niebieskim światłem. Gdy dioda LED Wł/Czuwanie zacznie świecić stałym czerwonym światłem oznacza to, że projektor przeszedł do trybu czuwania. Aby z powrotem włączyć projektor, należy poczekać na zakończenie przez projektor cyklu chłodzenia i przejście do trybu oczekiwania. Gdy urządzenie działa w trybie czuwania, wystarczy nacisnąć przycisk „⏻”, aby ponownie uruchomić projektor.
5. Odłącz przewód zasilający od gniazda elektrycznego i od projektora.

Uwaga: Nie jest zalecane włączenie projektora natychmiast po wykonaniu procedury wyłączenia zasilania.

KORZYSTANIE Z PROJEKTORA

Wybór źródła wejścia



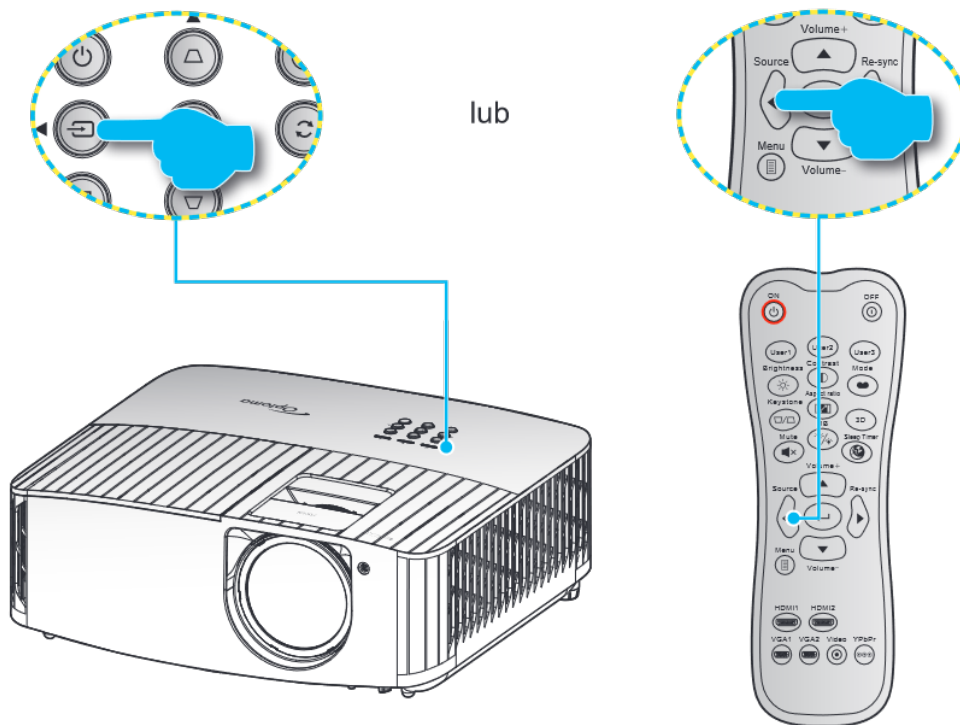







Włącz podłączone źródło sygnału do wyświetlania na ekranie, takie jak komputer, notebook, odtwarzacz wideo, itd. Projektor automatycznie wykryje źródło. Jeżeli podłączonych jest wiele źródeł, naciśnij przycisk „” na klawiaturze projektora lub przycisk **Source** na pilocie, aby wybrać wymagane źródło sygnału wejściowego.



KORZYSTANIE Z PROJEKTORA

Nawigacja i funkcje menu

Projektor posiada wielojęzyczne menu ekranowe (OSD), które umożliwia wykonanie regulacji i zmianę różnych ustawień. Projektor automatycznie wykryje źródło.

1. Aby otworzyć menu OSD, naciśnij przycisk  na pilocie lub na klawiaturze projektora.
2. Po wyświetleniu OSD, użyj przycisków   do wyboru dowolnego elementu w menu głównym. Podczas dokonywania wyboru na określonej stronie naciśnij przycisk  na pilocie lub na klawiaturze projektora, aby przejść do podmenu.
3. Użyj przycisków   do wyboru wymaganego elementu w podmenu, a następnie naciśnij przycisk , aby wyświetlić dalsze ustawienia. Wyreguluj ustawienia korzystając z przycisków  .
4. Wybierz następny element do regulacji w podmenu i wyreguluj w sposób opisany powyżej.
5. Naciśnij  w celu potwierdzenia, po czym ekran powróci do menu głównego.
6. Aby zakończyć, ponownie naciśnij . Menu OSD zostanie zamknięte, a projektor automatycznie zapisze nowe ustawienia.

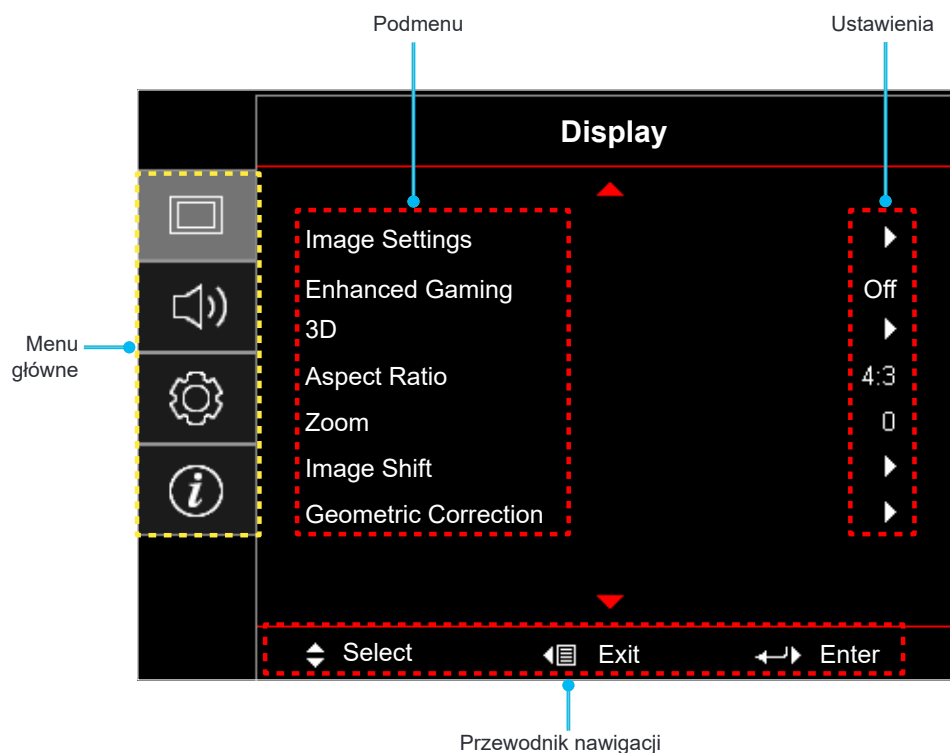

KORZYSTANIE Z PROJEKTORA

Drzewo menu ekranowego

Uwaga:



- *Funkcje konstrukcyjne zależą od modelu i regionu.*
- *Funkcje zależą od rzeczywistego produktu, nie będzie powiadomień o zmianach.*

Menu główne	Podmenu	Podmenu 2	Podmenu 3	Podmenu 4	Wartości			
Display (Ekran)	Image Settings (Ustawienia obrazu)	Display Mode (Tryb wyświetlania)			Cinema (Kino)			
					HDR			
					HLG			
					HDR SIM. (SYM. HDR)			
					Game (Gra)			
					Reference (Referencyjny)			
					Bright (Jasny)			
					User (Użytkownika)			
					3D			
					ISF Day (ISF dzień)			
					ISF Night (ISF noc)			
				ISF 3D				
			WallColor (Kolor Ściany)			Off (Wył) [Domyślne]		
						Blackboard (Tablica)		
						Light Yellow (Jasny Żółty)		
						Light Green (Jasny Zielony)		
						Light Blue (Jasny Niebieski)		
						Pink (Różowy)		
			Dynamic Range (Zakres dynamiczny)	HDR/HLG			Gray (Szary)	
							Off (Wył)	
				HDR Picture Mode (Tryb obrazu HDR)			Auto [Domyślne]	
							Bright (Jasny)	
							Standard (Standardowy) [Domyślne]	
				HLG Picture Mode (Tryb Obraz HLG)			Film	
							Detail (Szczegóły)	
							Bright (Jasny)	
					HDR Strength (Siła sygnału HDR)			Standard (Standardowy) [Domyślne]
								Film
							Detail (Szczegóły)	
							0 ~ 10	
				Brightness (Jasność)			-50 ~ 50	
				Contrast (Kontrast)			-50 ~ 50	
				Sharpness (Ostrość)			1 ~ 15	
		Color (Kolor)			-50 ~ 50			
		Tint (Odcień)			-50 ~ 50			

KORZYSTANIE Z PROJEKTORA

Menu główne	Podmenu	Podmenu 2	Podmenu 3	Podmenu 4	Wartości			
Display (Ekran)	Image Settings (Ustawienia obrazu)	Gamma			Film			
					Video (Wideo)			
					Graphics (Grafika)			
					Standard (2.2) (Standardowy (2.2))			
					1.8			
					2.0			
					2.4			
					3D			
			BrilliantColor™			1 ~ 10		
				Color Temp. (Temp. koloru)			D55	
							D65	
							D75	
							D83	
							D93	
						Native (Natywny)		
			Color Matching (Dopasowanie kolorów)	Color (Kolor)			R [Domyślne]	
							G	
							B	
							C	
							Y	
							M	
							W	
					Hue (Barwa)		-50 ~ 50 [Domyślne: 0]	
					Saturation (Nasycenie)		-50 ~ 50 [Domyślne: 0]	
					Gain (Wzmocnienie)		-50 ~ 50 [Domyślne: 0]	
			Color Settings (Ustawienia kolorów)	RGB Gain/Bias (Ustawienia RGB)	Reset (Skasuj)		Cancel (Anuluj) [Domyślne]	
							Yes (Tak)	
						Exit (Wyjście)		
						Red Gain (Wzmocn. czerwony)		-50 ~ 50
						Green Gain (Wzmocn. zielony)		-50 ~ 50
						Blue Gain (Wzmocn. niebieski)		-50 ~ 50
						Red Bias (Odchyl. czerwony)		-50 ~ 50
						Green Bias (Odchyl. zielony)		-50 ~ 50
						Blue Bias (Odchyl. niebieski)		-50 ~ 50
						Reset (Skasuj)		Cancel (Anuluj) [Domyślne]
						Yes (Tak)		
				Exit (Wyjście)				
			ColorSpace (Przestrzeń barw) [Wejście inne niż HDMI]				Auto [Domyślne]	
							RGB	
							YUV	
			ColorSpace (Przestrzeń barw) [Wejście HDMI]				Auto [Domyślne]	
					RGB(0~255)			
					RGB(16~235)			
					YUV			

KORZYSTANIE Z PROJEKTORA

Menu główne	Podmenu	Podmenu 2	Podmenu 3	Podmenu 4	Wartości	
Display (Ekran)	Image Settings (Ustawienia obrazu)	Brightness Mode (Tryb jasności)			Bright (Jasny) [Domyślne]	
					Eco. (Eko.)	
					Dynamic	
			Reset (Skasuj)			Eco+
	Enhanced Gaming (Poprawa gry)	Off (Wył) [Domyślne]				
		On (Wł)				
	3D	3D Mode (Tryb 3D)				Off (Wył) [Domyślne]
						On (Wł)
		3D SyncInvert (Odwrócona synch.3D)				Off (Wył) [Domyślne]
						On (Wł)
		3D Format (Format 3D)				Auto [Domyślne]
						SBS(TrybSBS)
					Top and Bottom (Góra i Dół)	
					Frame Sequential (Sekwencyjne klatk.)	
	Aspect Ratio (Proporcje obrazu)					4:3
						16:9
						21:9
						32:9
						LBX
						Auto [Domyślne]
	Zoom (Powiększ)					-5 ~ 25 [Domyślnie: 0]
	Image Shift (Przesunięcie obrazu)	H(Poziom) 				-100 ~ 100 [Domyślnie: 0]
		V(Pion) 				-100 ~ 100 [Domyślnie: 0]
	Geometric Correction (Korekcja geometrii)	Four Corners (Cztery rogi)				
		H Keystone (Trapez (poziom))				-20 ~ 20 [Domyślnie: 0]
		V Keystone (Trapez (pion))				-20 ~ 20 [Domyślnie: 0]
		3x3 Warp (Wykrzywienie 3x3)				
Reset (Skasuj)						
Audio	Internal Speaker (Głośnik)				Off (Wył)	
					On (Wł) [Domyślne]	
	Mute (Wycisz)					Off (Wył) [Domyślne]
						On (Wł)
Volume (Głośność)					0 ~ 10 [Domyślnie: 5]	





KORZYSTANIE Z PROJEKTORA

Menu główne	Podmenu	Podmenu 2	Podmenu 3	Podmenu 4	Wartości		
Setup (Ustawienia)	Projection (Projekcja)				Przód [Domyślne]		
					Tył		
					Sufit-góra		
					Tył-góra		
	Lamp Settings (Ustawienia lampy)	Lamp Reminder (Info. o lampie)				Off (Wył)	
		Lamp Reset (Kasuj licznik lampy)				On (Wł) [Domyślne]	
						Cancel (Anuluj) [Domyślne]	
	Filter Settings (Ustawienia filtra)	Filter Usage Hours (Ilość godzin użycia filtra)				(tylko do odczytu)	
		Optional Filter Installed (Zainstalowany filtr)				Yes (Tak)	
						No (Nie)	
		Filter Reminder (Przypomnienie o filtrze)					Off (Wył)
							300hr
							500hr [Domyślne]
							800hr
	Filter Reset (Reset filtra)					1000hr	
						Cancel (Anuluj) [Domyślne]	
	Power Settings (Ustawienia zasilacza)	Direct Power On (Włącz przy zasilaniu)				Yes (Tak)	
						Off (Wył) [Domyślne]	
		Auto Power Off (min) (Auto wyłączenie (min))					On (Wł)
		Sleep Timer (min) (Wyłącznik czasowy (min))					0 ~ 180 (przyrosty 5 min) [Domyślne: 20]
	Always On (Zawsze włączony)					0 ~ 990 (przyrosty 30 min) [Domyślne: 0]	
	Security (Zabezpieczenia)	Security Timer (Timer zabezpieczający)	Month (Miesiąc)			No (Nie) [Domyślne]	
			Day (Dzień)			Yes (Tak)	
			Hour (Godzina)				
		Change Password (Zmień hasło)					Off (Wył) [Domyślne]
	HDMI Link Settings (Ustawienia HDMI Link)	HDMI Link				On (Wł)	
						Off (Wył) [Domyślne]	
		Power On Link (Włącz Link)					Mutual (Wzajemny) [Domyślne]
							PJ --> Device (PJ --> Urządzenie)
		Power Off Link (Wyłącz Link)					Device --> PJ (Urządzenie --> PJ)
							Off (Wył) [Domyślne]
	Test Pattern (Wzorzec testowy)					On (Wł)	
					Green Grid (Zielony Siatka)		
					Magenta Grid (MagentaSiatka)		
					White Grid (Biały Siatka)		
					White (Biały)		
					Off (Wył)		

KORZYSTANIE Z PROJEKTORA

Menu główne	Podmenu	Podmenu 2	Podmenu 3	Podmenu 4	Wartości	
Setup (Ustawienia)	Remote Settings (Ustawienia pilota) [zależy od pilota]	IRFunction(FunkcjeIR)			On (Wł)	
					Off (Wył)	
	Remote Settings (Ustawienia pilota) [zależy od pilota]	User 1 (Użytkownika 1)				Test Pattern (Wzorzec testowy)
						Brightness (Jasność)
						Contrast (Kontrast)
						Sleep Timer (Timer uśpienia) [Domyślne]
						Color Matching (Dopasowanie kolorów)
						Color Temp. (Temp. koloru)
						Gamma
						Projection (Projekcja)
						Lamp Settings (Ustawienia lampy)
						Test Pattern (Wzorzec testowy)
						Brightness (Jasność)
						Contrast (Kontrast)
						Sleep Timer (Timer uśpienia)
						Color Matching (Dopasowanie kolorów) [Domyślne]
						Color Temp. (Temp. koloru)
				Gamma		
				Projection (Projekcja)		
				Lamp Settings (Ustawienia lampy)		
		User 2 (Użytkownika 2)				Test Pattern (Wzorzec testowy)
						Brightness (Jasność)
						Contrast (Kontrast)
						Sleep Timer (Timer uśpienia)
						Color Matching (Dopasowanie kolorów) [Domyślne]
						Color Temp. (Temp. koloru)
						Gamma
						Projection (Projekcja)
		User 3 (Użytkownika 3)				Lamp Settings (Ustawienia lampy)
						Test Pattern (Wzorzec testowy)
						Brightness (Jasność)
						Contrast (Kontrast)
						Sleep Timer (Timer uśpienia)
					Color Matching (Dopasowanie kolorów)	
					Color Temp. (Temp. koloru)	
					Gamma [Domyślne]	
				Projection (Projekcja)		
				Lamp Settings (Ustawienia lampy)		
	Projector ID (ID projektora)				00 ~ 99	
	12V Trigger (Wyzwalacz 12V)	12V Trigger (Wyzwalacz 12V)			On (Wł) Off (Wył)	
	Options (Opcje)	Language (Język)			Polski [Domyślne]	
						Niemiecki
						Français
						Włoski
						Hiszpański
						Português
						简体中文
						繁體中文
						日本語
						한국어
				Rosyjski		

KORZYSTANIE Z PROJEKTORA

Menu główne	Podmenu	Podmenu 2	Podmenu 3	Podmenu 4	Wartości	
Setup (Ustawienia)	Options (Opcje)	Menu Settings (Ustawienia menu)	Menu Location (Polozenie menu)		Górny lewy 	
					Górny prawy 	
					Środek  [Domyślne]	
					Dolny lewy 	
					Dolny prawy 	
			Menu Timer (Timer menu)		Off (Wył)	
					5sec (5sek.)	
					10sec (10sek.) [Domyślne]	
		Auto Source (Automatyczne źródło)				Off (Wył) [Domyślne]
		Input Source (Źródło wejścia)				On (Wł)
						HDMI 1
						HDMI 2
		High Altitude (Duża wysokość)				Off (Wył) [Domyślne]
						On (Wł)
		Display Mode Lock (Blokada trybu wyświetlania)				Off (Wył) [Domyślne]
						On (Wł)
		Keypad Lock (Blokuj klawisze)				Off (Wył) [Domyślne]
						On (Wł)
		Information Hide (Ukryj informacje)				Off (Wył) [Domyślne]
						On (Wł)
	Logo				Default (Domyślne) [Domyślne]	
					Neutral (Neutralny)	
	Background Color (Kolor tła)				None (Brak) [Domyślne]	
					Blue (Niebieski)	
					Red (Czerwony)	
					Green (Zielony)	
					Gray (Szary)	
Reset (Skasuj)	Reset OSD (Skasuj OSD)				Cancel (Anuluj) [Domyślne]	
					Yes (Tak)	
	Reset to Default				Cancel (Anuluj) [Domyślne]	
					Yes (Tak)	

KORZYSTANIE Z PROJEKTORA

Menu główne	Podmenu	Podmenu 2	Podmenu 3	Podmenu 4	Wartości	
Info.	Regulatory (Przepisy)					
	Serial Number (Numer Seryjny)					
	Source (Źródło)					
	Resolution (Rozdzielczość)				00x00	
	Refresh Rate (Częstotliwość odświeżania)				0,00Hz	
	Display Mode (Tryb wyświetlania)					
	Lamp Hours (Licznik lampy)	Bright (Jasny)				
		Eco. (Eko.)				
		Dynamic				
		Eco+				
	Total (Łącznie)					
	Projector ID (IDprojektora)					00 ~ 99
	Brightness Mode (Tryb jasności)					
	FW Version (Wersja firmware)	System				
MCU						

KORZYSTANIE Z PROJEKTORA

Menu Ekran

Menu Ustawienia obrazu

Display Mode (Tryb wyświetlania)

Dostępnych jest wiele wstępnych ustawień fabrycznych, zoptymalizowanych dla różnych typów obrazów.

- **Cinema (Kino):** Zapewnia najlepsze kolory do oglądania filmów.
- **HDR:** Dekodowanie i wyświetlanie zawartości HDR (ang. High Dynamic Range) w celu zapewnienia najgłębszych odcieni czerni, najjaśniejszych odcieni bieli i żywych kolorów kinowych na podstawie palety kolorów REC.2020. Tryb ten zostanie automatycznie włączony, gdy dla pozycji HDR ustawiona zostanie opcja ON (WŁ.) (i do projektora przesłana zostanie zawartość HDR — filmy Blu-ray 4K UHD, gry HDR 1080p/4K UHD, wideo przesyłane strumieniowo 4K UHD). Po uaktywnieniu trybu HDR nie będzie można wybrać innych trybów wyświetlania [Cinema (Kino), Reference (Referencyjny) itp.], ponieważ tryb HDR zapewnia bardzo wierne kolory, których odwzorowanie przewyższa jakość innych trybów wyświetlania.
- **HLG:** Dla filmów HDR z treścią Hybrid Log.
- **HDR SIM. (SYM. HDR):** Zwiększanie jakości zawartości innej niż HDR za pomocą symulowanego trybu HDR (ang. High Dynamic Range). Po wybraniu tego trybu poprawione zostaną wartość gamma, kontrast i nasycenie kolorów zawartości innej niż HDR (telewizja rozsiewcza/kablowa 720p i 1080p, filmy Blu-ray 1080p, gry inne niż HDR itp.). Ten tryb może być używany TYLKO w przypadku zawartości innej niż HDR.
- **Game (Gra):** Wybierz ten tryb, aby zwiększyć jasność i poziom czasu odpowiedzi celem większego zadowolenia z gier wideo.
- **Reference (Referencyjny):** Przeznaczeniem tego trybu jest odtwarzanie obrazu możliwie jak najbardziej zgodnie z zamierzeniami reżysera. Kolor, temperatura kolorów, jasność, kontrast i ustawienia gamma są konfigurowane do standardowych poziomów odniesienia. Wybierz ten tryb, aby oglądać wideo.
- **Bright (Jasny):** Maksymalna jasność z wejścia PC.
- **User (Użytkownika):** Zapamiętanie ustawień użytkownika.
- **3D:** Aby doświadczyć efektu 3D, musisz mieć okulary 3D. Upewnij się, czy posiadany komputer PC/ urządzenie przenośne ma kartę graficzną z sygnałem wyjścia 120 Hz i poczwórnym buforem oraz, czy jest zainstalowany odtwarzacz 3D.
- **ISF Day (ISF dzień):** Optymalizacja obrazu z trybem ISF dzień w celu uzyskania perfekcyjnej kalibracji i wysokiej jakości obrazu.
- **ISF Night (ISF noc):** Optymalizacja obrazu z trybem ISF noc w celu uzyskania perfekcyjnej kalibracji i wysokiej jakości obrazu.
- **ISF 3D:** Optymalizacja obrazu w trybie ISF 3D w celu uzyskania perfekcyjnej kalibracji i wysokiej jakości obrazu.

Uwaga: W celu dostępu i kalibracji w trybach wyświetlania ISF dzień i noc skontaktuj się z lokalnym dostawcą.

Wall Color (Kolor Ściany)

Użyj tej funkcji dla uzyskania zoptymalizowanego obrazu ekranowego, dopasowanego do koloru ściany. Wybierz opcję Off (Wył.), Blackboard (Tablica), Light Yellow (Jasny Żółty), Light Green (Jasny Zielony), Light Blue (Jasny Niebieski), Pink (Różowy) lub Gray (Szary).

Dynamic Range (Zakres dynamiczny)

Konfiguracja ustawienia HDR (ang. High Dynamic Range) i jego efektu w przypadku wyświetlania obrazu wideo z odtwarzaczy Blu-ray i urządzeń do transmisji strumieniowych obsługujących rozdzielczość 4K.

► HDR/HLG

- **Off (Wył.):** Wyłączenie przetwarzania HDR/HLG. Po ustawieniu na Off (Wył.), projektor NIE będzie dekodował treści HDR/HLG.
- **Auto:** Automatyczne wykrywanie sygnału HDR.

► HDR Picture Mode (Tryb obrazuHDR)

- **Bright (Jasny):** Wybierz ten tryb w celu uzyskania jaśniejszych i bardziej nasyconych kolorów.

KORZYSTANIE Z PROJEKTORA

- **Standard (Standardowy):** Wybierz ten tryb w celu uzyskania naturalnego wyglądu kolorów o zrównoważonych odcieniach ciepłych i chłodnych.
 - **Film:** Wybierz ten tryb w celu uzyskania większej szczegółowości i ostrości obrazu.
 - **Detail (Szczegóły):** Dla uzyskania najlepszego dopasowania koloru, sygnał pochodzi z konwersji OETF.
- **HLG Picture Mode (TrybObraz HLG)**
- **Bright (Jasny):** Wybierz ten tryb w celu uzyskania jaśniejszych i bardziej nasyconych kolorów.
 - **Standard (Standardowy):** Wybierz ten tryb w celu uzyskania naturalnego wyglądu kolorów o zrównoważonych odcieniach ciepłych i chłodnych.
 - **Film:** Wybierz ten tryb w celu uzyskania większej szczegółowości i ostrości obrazu.
 - **Detail (Szczegóły):** Dla uzyskania najlepszego dopasowania koloru, sygnał pochodzi z konwersji OETF.
- **HDR Strength (Siła sygnału HDR)**
- Wybierz poziom HDR.

Brightness (Jasność)

Regulacja jasności obrazu.

Contrast (Kontrast)

Kontrast reguluje stopień różnicy pomiędzy najjaśniejszymi a najciemniejszymi obszarami obrazu.

Sharpness (Ostrość)

Regulacja ostrości obrazu.

Color (Kolor)

Zmiana obrazu wideo z czarno-białego do całkowicie nasyconych kolorów.

Tint (Odcień)

Regulacja balansu kolorów czerwony i zielony.

Gamma

Ustawienie typu krzywej gamma. Po zakończeniu ustawień początkowych i dokładnej regulacji należy wykorzystać czynności Regulacja Gamma do optymalizacji wyjścia obrazu.

- **Film:** Do kina domowego.
- **Video (Wideo):** Dla źródła wideo lub TV.
- **Graphics (Grafika):** Dla źródła PC /Zdjęcia.
- **Standard(2.2) (Standardowy(2.2)):** Do ustawień standardowych.
- **1.8 / 2.0 / 2.4:** Dla określonego źródła PC /Zdjęcia.
- **3D:** Aby doświadczyć efektu 3D, musisz mieć okulary 3D. Upewnij się, czy posiadany komputer PC/ urządzenie przenośne ma kartę graficzną z sygnałem wyjścia 120 Hz i początkowym buforem oraz, czy jest zainstalowany odtwarzacz 3D.

Uwaga: Opcje te są dostępne tylko wtedy, gdy tryb 3D jest wyłączony. W trybie 3D dla ustawienia Gamma można wybrać tylko opcję "3D".

Color Settings (Ustawienia kolorów)

Konfiguracja ustawienia kolorów.

- **BrilliantColor™:** Ten regulowany element wykorzystuje nowy algorytm przetwarzania kolorów i ulepszenia dla podwyższenia jasności przy jednoczesnym zapewnianiu realnych, bardziej żywych kolorów obrazu.
- **Color Temp. (Temp. koloru):** Wybór temperatury kolorów spośród D55, D65, D75, D83, D93 i Native (Natywny).
- **Color Matching (Dopasowanie kolorów):** Wybierz następujące opcje:
 - Color (Kolor): Regulacja poziomów kolorów obrazu czerwony (R), zielony (G), niebieski (B), cyjan (C), żółty (Y), magenta (M) i biały (W).
 - Hue (Barwa): Regulacja balansu kolorów czerwony i zielony.

KORZYSTANIE Z PROJEKTORA

- Saturation (Nasycenie): Zmiana obrazu wideo z czarno-białego do całkowicie nasyconych kolorów.
- Gain (Wzmocnienie): Regulacja jasności obrazu.
- Reset (Skasuj): Przywracanie domyślnych fabrycznych Color Matching (Dopasowanie kolorów).
- Exit (Wyjście): Wyjście z menu „Color Matching (Dopasowanie kolorów)”.
- **RGB Gain/Bias (Ustawienia RGB):** Ustawienia te pozwalają na skonfigurowanie jasności (wzmocnienie) i kontrastu (odchylenie) obrazu.
 - Reset (Skasuj): Przywracanie domyślnych fabrycznych ustawienia RGB.
 - Exit (Wyjście): Wyjście z menu „RGB Gain/Bias (Ustawienia RGB)”.
- **Color Space (Przestrzeń barw)(tylko wejście inne niż HDMI):** Wybierz odpowiedni typ matrycy kolorów, spośród następujących: Auto, RGB, lub YUV.
- **Color Space (Przestrzeń barw) (Wyłącznie wejście HDMI):** Wybierz odpowiedni typ matrycy kolorów, spośród następujących: Auto, RGB (0-255), RGB (16-235) i YUV.

Brightness Mode (Tryb jasności)

Dostosowywanie ustawień trybu jasności.

- **Bright (Jasny):** Wybierz „Bright (Jasny)”, aby zwiększyć jasność.
- **Eco. (Eko.):** Wybierz „Eco. (Eko.)”, aby przyciemnić światło lampy projektora, co obniży zużycie energii i wydłuży żywotność lampy.
- **Dynamic:** Wybierz “Dynamic” w celu przyciemnienia lampy w oparciu o poziom jasności treści i dynamicznej regulacji zużycia energii, w zakresie od 100% do 30%. Zostanie wydłużona żywotność lampy.
- **Eco+:** Po uaktywnieniu trybu “Eco+”, zostanie automatycznie wykryty poziom jasności treści w celu znacznego zmniejszenia zużycia energii przez lampę (do 70%), w czasie okresów nieaktywności.

Reset (Skasuj)

Przywracanie domyślnych fabrycznych ustawienia kolorów.

Menu Ulepszenia do grania

Funkcja ta umożliwi skrócenie czasów odpowiedzi (opóźnienia wejścia) w grach do 4,0 ms*.

Uwaga:

- *Tylko w przypadku sygnałów 1080p 240 Hz.
- Opóźnienie wejścia według sygnałów jest opisane w następującej tabeli:
- Wartości w tabeli mogą się nieznacznie różnić.

Taktowanie źródła	Poprawa gry	Rozdzielczość wyjściowa	Opóźnienie wejścia
1080p60	Wł	1080p	17ms
1080p120	Wł	1080p	8,6ms
1080p240	Wł	1080p	4ms
4K60	Wł	4K	16,7ms
1080p60	Wył	1080p	33,8ms
1080p120	Wył	1080p	17ms
1080p240	Wył	1080p	8,6ms
4K60	Wył	4K	33,7ms

- *Należy pamiętać, że po włączeniu trybu “Enhanced Gaming (Poprawa gry)”, funkcje 3D, Aspect Ratio (Proporcje obrazu), Zoom (Powiększ), Image Shift (Przesunięcie obrazu) i Geometric Correction (Korekcja geometrii) są wyłączane automatycznie. Funkcje te zostaną włączone ponownie, po wyłączeniu trybu “Enhanced Gaming (Poprawa gry)”.*

KORZYSTANIE Z PROJEKTORA

Menu 3D

3D Mode (Tryb 3D)

Opcja ta umożliwia włączenie/wyłączenie trybu 3D.

3D Sync Invert (Odwrócona synch. 3D)

Opcja ta umożliwia włączenie/wyłączenie funkcji odwrócona synch. 3D.

3D Format (Format 3D)

Opcja ta umożliwia Wybierz odpowiedniego format zawartości 3D.

- **Auto:** Po wykryciu sygnału identyfikacji 3D, format 3D jest wybierany automatycznie.
- **SBS(TrybSBS):** Wyświetlanie sygnału 3D w formacie „Obok siebie”.
- **Top and Bottom (Góra i Dół):** Wyświetlanie sygnału 3D w formacie “Top and Bottom (Góra i Dół)”.
- **Frame Sequential (Sekwencyjne klatk.):** Wyświetlanie sygnału 3D w formacie “Frame Sequential (Sekwencyjne klatk.)”.

Menu Proporcje obrazu

Wybierz proporcje obrazu wyświetlanego obrazu spośród następujących opcji:

- **4:3:** Ten format jest przeznaczony do źródeł wejścia 4:3.
- **16:9/21:9/32:9:** Te formaty są przeznaczone do źródeł wejścia 16:9/21:9/32:9, takich jak HDTV i , rozszerzonych do telewizji szerokoekranowej.
- **LBX:** To jest format dla obrazów innych niż 16x9, źródła letterbox i w przypadku używania zewnętrznego obiektywu 16x9 w celu wyświetlania przy proporcje obrazu 2,35:1 z pełną rozdzielczość.
- **Auto:** Automatyczny wybór odpowiedniego formatu wyświetlania.

Uwaga:

- *Szczegółowe informacje o trybie LBX:*
 - *Niektóre DVD w formacie Letter-Box nie są poprawiane dla telewizorów 16x9. W takiej sytuacji, obraz nie będzie wyglądał prawidłowo podczas wyświetlania w trybie 16:9. Do oglądania DVD należy wtedy użyć tryb 4:3. Jeśli zawartość nie jest zapisana w formacie 4:3, dookoła obrazu o rozmiarze 16:9 zostaną wyświetlone czarne pasy. Dla tego typu treści, można użyć tryb LBX do wypełnienia obrazu na wyświetlaczu 16:9.*
 - *Jeśli używany jest zewnętrzny obiektyw anamorficzny, ten tryb LBX umożliwia również oglądanie zawartości 2,35:1 (włącznie z anamorficznymi źródłami filmów DVD i HDTV), która obsługuje anamorficzną szerokość, jest rozszerzana do formatu 16x9 na obrazie 2,35:1. W tym przypadku, nie występują czarne pasy. W pełni wykorzystana jest moc lampy i rozdzielczość pionowa.*

KORZYSTANIE Z PROJEKTORA

Tabela skalowania 4K UHD:

Ekran 16:9	480 i/p	576i/p	720p	1080i/p	2160p
4x3	Przeskalowanie do 2880 x 2160.				
16x9	Przeskalowanie do 3840 x 2160.				
LBX	Uzyskanie wyśrodkowanego obrazu 3840 x 1620, a następnie przeskalowanie do 3840 x 2160 w celu wyświetlenia				
Native (Natywny)	Wyśrodkowany, mapowanie 1:1. Obraz nie będzie skalowany; rozdzielczość wyświetlanego obrazu będzie zależec od źródła wejścia.				
Auto	<ul style="list-style-type: none"> - Jeśli źródło ma format 4:3, rozdzielczość ekranu zostanie zmieniona na 2880 x 2160. - Jeśli źródło ma format 16:9, rozdzielczość ekranu zostanie zmieniona na 3840 x 2160. - Jeśli źródło ma format 15:9, rozdzielczość ekranu zostanie zmieniona na 3600 x 2160. - Jeśli źródło ma format 16:10, rozdzielczość ekranu zostanie zmieniona na 3456 x 2160. 				

Zasada automatycznego mapowania:

	Rozdzielczość wejścia		Auto/Skala	
	Rozdzielczość pozioma	Rozdzielczość pionowa	3840	2160
4:3	800	600	2880	2160
	1024	768	2880	2160
	1280	1024	2880	2160
	1400	1050	2880	2160
	1600	1200	2880	2160
Szerokoekranowy laptop	1280	720	3840	2160
	1280	768	3600	2160
	1280	800	3456	2160
SDTV	720	576	2700	2160
	720	480	3240	2160
HDTV	1280	720	3840	2160
	1920	1080	3840	2160

KORZYSTANIE Z PROJEKTORA

Zoom menu (Menu Powiększ)

Do zmniejszania lub powiększenia obrazu na ekranie projekcji.

Image Shift menu (Menu Przesunięcie obrazu)

Regulacja pozycji wyświetlanego obrazu w poziomie (H) lub w pionie (V).

Uwaga: Podczas regulacji zniekształceń trapezowych w poziomie i w pionie, rozmiar obrazu zostanie nieznacznie zmniejszony.

Geometric Correction menu (Menu Korekcja geometrii)

- **Four Corners (Cztery rogi):** Umożliwia ograniczenie w celu dopasowania do zdefiniowanego obszaru, poprzez przesunięcie pozycji x oraz y każdego z narożników.
Uwaga: Podczas regulacji Four Corners (Cztery rogi), Zoom (Powiększ), Aspect Ratio (Proporcje obrazu) i Image Shift (Przesunięcie obrazu), menu są wyłączane. Aby włączyć Zoom (Powiększ), Aspect Ratio (Proporcje obrazu) i Image Shift (Przesunięcie obrazu), należy wyzerować ustawienia cztery rogi do fabrycznych ustawień domyślnych.
- **H Keystone (Keystone w poziomie):** Regulacja poziomego zniekształcenia obrazu i uzyskanie bardziej prostokątnego obrazu. Regulacja zniekształceń geometrycznych w poziomie jest używana do korekcji trapezowego kształtu obrazu w którym, lewa i prawa krawędź obrazu ma nierówną długość. Jest ona przeznaczona do używania w zastosowaniach bazujących na osi poziomej.
- **V Keystone (Korekcja zniekształceń trapezowych w pionie):** Regulacja pionowego zniekształcenia obrazu i uzyskanie bardziej prostokątnego obrazu. Regulacja zniekształceń geometrycznych w pionie jest używana do korekcji trapezowego kształtu obrazu w którym, górna i dolna krawędź jest nachylona w stronę jednego z boków. Jest ona przeznaczona do używania w zastosowaniach bazujących na osi pionowej.
- **3x3 Warp (Wykrzywienie 3x3):** Regulacja zniekształcenia obrazu the według 9 punktów korekcji.

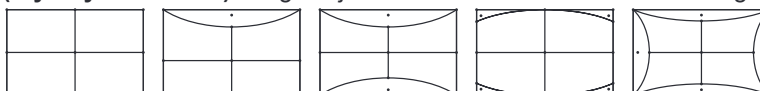

Uwaga: Podczas używania ustawienia Rozszerzony tryb gier, 4 rogi, Trapez poziomy, Trapez pionowy i Wykrzywienie 3x3 będą wyłączone, ponieważ wpływają one na opóźnienie wejścia. jeżeli planowane jest użycie ustawienia Rozszerzony tryb gier dla niskiego opóźnienia wejścia, zdecydowanie zalecane jest ustawienie projektora, bez używania ustawień 4 rogi, Trapez poziomy, Trapez pionowy i Wykrzywienie 3x3.

- **Reset (Skasuj):** Przywracanie domyślnych ustawień fabrycznych dla ustawień korekcji geometrycznej.

Menu audio

Internal Speaker (Głośnik)

Pozycja ta umożliwi włączenie lub wyłączenie głośnika wewnętrznego.

- **Off (Wył):** Wybierz „Off (Wył)” w celu wyłączenia głośnika wewnętrznego.
- **On (Wł):** Wybierz opcję „On (Wł)” w celu włączenia głośnika wewnętrznego, nawet jeśli do projektora podłączony jest głośnik zewnętrzny.

Mute (Wycisz)

Opcja ta tymczasowo wyłącza dźwięk.

- **Off (Wył):** Wybierz „Off (Wył)” w celu włączenia wyciszenia.
- **On (Wł):** Wybierz „On (Wł)” w celu włączenia wyciszenia.

Uwaga: „Funkcja Mute (Wycisz)” wpływa na głośność głośnika wewnętrznego i zewnętrznego.

Volume (Głośność)

Regulacja poziomu głośności.

KORZYSTANIE Z PROJEKTORA

Menu Ustawienia

Projection (Projekcja)

Wybierz preferowanej projekcji spośród przód, tył, sufit-góra i tył-góra.

Menu Ustawienia lampy

Lamp Reminder (Info. o lampie)

Funkcję tą należy wybrać w celu wyświetlania lub ukrycia komunikatu o potrzebie zmiany lampy. Komunikat ten pojawia się na 30 godzin przed sugerowanym czasem wymiany lampy.

Lamp Reset (Kasuj licznik lampy)

Zerowanie licznika czasu działania lampy po wymianie lampy.

Menu Ustawienia filtra

Filter Usage Hours (Ilość godzin użycia filtra)

Wyświetla czas filtra.

Optional Filter Installed (Zainstalowany filtr)

Ustawienie komunikatu ostrzegawczego.

- **Yes (Tak):** Wyświetlanie komunikatu ostrzeżenia, po 500 godzinach używania.
Uwaga: *„Filter Usage Hours (Ilość godzin użycia filtra) / Filter Reminder (Przypomnienie o filtrze) / Filter Reset (Reset filtra)” pojawia się wyłącznie, po ustawieniu „Optional Filter Installed (Zainstalowany filtr)” na „Yes (Tak)”.*
- **No (Nie):** Wyłączenie komunikatu ostrzeżenia.

Filter Reminder (Przypomnienie o filtrze)

Funkcję tą należy wybrać w celu wyświetlania lub ukrycia komunikatu o potrzebie zmiany filtra. Dostępne są opcje 300hr, 500hr, 800hr i 1000hr.

Filter Reset (Reset filtra)

Wyzerowanie licznika filtra pyłu, po wymianie lub oczyszczeniu filtra pyłu.

Menu Ustawienia zasilania

Direct Power On (Włącz przy zasilaniu)

Choose „On (Wł)”, aby uaktywnić tryb Włącz przy zasilaniu. Projektor zostanie włączony automatycznie po dostarczeniu zasilania prądem przemiennym, bez naciskania przycisku „Power” na klawiaturze projektora lub na pilocie.

Auto Power Off (min) (Auto wyłączenie (min))

Ustawia odliczanie czasu do automatycznego wyłączenia. Licznik rozpoczyna odliczanie, przy braku wprowadzonego sygnału do wejścia projektora. Po zakończeniu odliczania, projektor wyłączy się automatycznie (w minutach).

Sleep Timer (min) (Wyłącznik czasowy (min))

Konfiguracja wyłącznik czasowy.

- **Sleep Timer (min) (Wyłącznik czasowy (min)):** Ustawia odliczanie czasu do automatycznego wyłączenia. Wyłącznik czasowy rozpoczyna odliczanie, przy braku wprowadzonego sygnału do wejścia projektora. Po zakończeniu odliczania, projektor wyłączy się automatycznie (w minutach).
Uwaga: *Po każdym wyłączeniu zasilania projektora wartość wyłącznika czasowego zostanie wyzerowana.*
- **Always On (Zawsze włączony):** Zaznacz, aby wyłącznik czasowy był zawsze włączony.

KORZYSTANIE Z PROJEKTORA

Menu Zabezpieczenia

Security (Zabezpieczenia)

Włącz tę funkcję w celu pytania o hasło przed użyciem projektora.

- **Off (Wył):** Wybierz „Off (Wył)”, aby można było włączać projektor bez sprawdzania hasła.
- **On (Wł):** Wybierz „On (Wł)”, aby używać sprawdzania zabezpieczenia przy włączaniu projektora.

Security Timer (Timer zabezpieczający)

Można użyć funkcji czasu (Month (Miesiąc)/Day (Dzień)/Hour (Godzina)) do ustawienia liczby godzin używania projektora. Po upływie ustalonego czasu pojawia się polecenie ponownego wprowadzenia hasła.

Change Password (Zmień hasło)

Służy do ustawiania lub modyfikowania hasła, które jest wymagane podczas włączania projektora.

Menu konfiguracji ustawienia HDMI Link

Uwaga: Po podłączeniu kablami HDMI do projektora urządzeń zgodnych z HDMI CEC, można nimi sterować w tym samym stanie włączenia zasilania lub wyłączenia zasilania, z wykorzystaniem funkcji sterowania HDMI Link w OSD projektora. Pozwala to na umieszczenie jednego lub wielu urządzeń w grupie włączenia zasilania lub wyłączenia zasilania przez funkcję HDMI Link. W typowej konfiguracji, odtwarzacz DVD można podłączyć do projektora przez wzmacniacz lub system kina domowego.



HDMI Link

Włączanie/wyłączanie funkcji HDMI Link. Opcje Zawiera TV, Włącz Link i Wyłącz Link będą dostępne wyłącznie po ustawieniu na „On (Wł)”.

Power On Link (Włącz Link)

Polecenie włączenia zasilania CEC.

- **Wzajemny** Jednoczesne włączenie zasilania projektora i urządzenia CEC.
- **PJ --> Device (PJ --> Urządzenie):** Urządzenie CEC zostanie włączone tylko po włączeniu projektora.
- **Device --> PJ (Urządzenie --> PJ):** Projektor zostanie włączony tylko po włączeniu urządzenia CEC.

Power Off Link (Wyłącz Link)

Włącz tę funkcję, aby umożliwić automatyczne wyłączenie w tym samym czasie HDMI Link i projektora.

Menu Wzorzec testowy

Wybierz jako wzorzec testowy siatkę zieloną, w kolorze magenta lub białą albo biały ekran lub wyłącz tę funkcję (wył.).

Menu Ustawienia pilota

IR Function (Funkcje IR)

Służy do ustawiania funkcji IR.

- **On (Wł):** Wybór opcji „On (Wł)” umożliwia sterowanie projektorem za pomocą pilota przez odbiorniki podczerwieni na górze i z przodu urządzenia.
- **Off (Wył):** Po wybraniu „Off (Wył)”, projektorem nie można sterować przez pilota. Po wybraniu „Off (Wył)”, można ponownie używać przyciski bloku przycisków.

KORZYSTANIE Z PROJEKTORA

User 1 (Użytkownika 1)/ User 2 (Użytkownika 2)/ User 3 (Użytkownika 3)

Przypisz domyślną funkcję dla User 1 (Użytkownika 1), User 2 (Użytkownika 2) lub User 3 (Użytkownika 3) spośród Test Pattern (Wzorzec testowy), Brightness (Jasność), Contrast (Kontrast), Sleep Timer (Timer uśpienia), Color Matching (Dopasowanie kolorów), Color Temp. (Temp. koloru), Gamma, Projection (Projekcja) albo Lamp Settings (Ustawienia lampy).

Menu ID projektora

Definicję ID można ustawić w menu (zakres 0~99) i umożliwić indywidualne sterowanie projektorem przez użytkownika przez polecenia RS232.

Menu Wyzwalacz 12V

Użyj tej funkcji do włączenia/wyłączenia wyzwalacza.

Uwaga: 3,5mm gniazdo mini jack służy do wyprowadzenia prądu 12V 500mA (maks.) dla przekaźnikowego systemu sterowania.

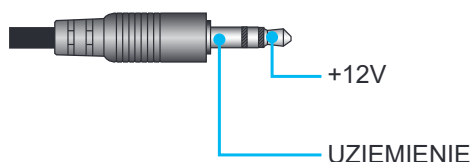

- **On (Wł):** Wybierz „On (Wł)”, aby włączyć wyzwalacz.
- **Off (Wył):** Wybierz „Off (Wył)”, aby wyłączyć wyzwalacz.

Menu Opcje

Language (Język)

Wybór języka menu OSD spośród: angielski, niemiecki, francuski, włoski, hiszpański, portugalski, chiński uproszczony, chiński tradycyjny, japoński, koreański i rosyjski.

Menu Settings (Ustawienia menu)

Umożliwia ustawienie położenia menu na ekranie i konfigurację ustawień zegara menu.

- **Menu Location (Położenie menu):** Wybierz lokalizację menu na wyświetlanym ekranie.
- **Menu Timer (Timer menu):** Ustaw czas utrzymywania menu ekranowego OSD na ekranie.

Auto Source (Automatyczne źródło)

Wybierz tę opcję, aby projektor automatycznie wyszukiwał dostępne źródło sygnału.

Input Source (Źródło wejścia)

Wybierz źródło wejścia spośród HDMI 1 i HDMI 2.

High Altitude (Duża wysokość)

Po wybraniu „On (Wł)”, zwiększone zostaną obroty wentylatora. Funkcja ta jest użyteczna w miejscach o dużej wysokości nad poziomem morza, gdzie jest rozrzedzone powietrze.

Display Mode Lock (Blokada trybu wyświetlania)

Wybierz „On (Wł)” lub „Off (Wył)” w celu zablokowania lub odblokowania trybu regulacji ustawień ekranu.

Keypad Lock (Blokuj klawisze)

Po ustawieniu funkcji blokady bloku przycisków na „On (Wł)”, klawiatura zostanie zablokowana. Jednakże, projektor można obsługiwać pilotem zdalnego sterowania. Po wybraniu „Off (Wył)”, można ponownie używać blok przycisków.

Information Hide (Ukryj informacje)

Włącz tą funkcję, aby ukryć komunikat z informacjami.

KORZYSTANIE Z PROJEKTORA

- **Off (Wył):** Wybierz „Off (Wył)”, aby pokazać komunikat „wyszukiwanie”.
- **On (Wł):** Wybierz „On (Wł)”, aby ukryć komunikat z informacjami.

Logo

Użyj tej funkcji do wyboru wymaganego ekranu startowego. Jeśli wykonane zostały zmiany, zostaną one wprowadzone przy następnym włączeniu zasilania projektora.

- **Default (Domyślne):** Domyślny ekran startowy.
- **Neutral (Neutralny):** Brak wyświetlania logo na ekranie startowym.

Background Color (Kolor tła)

Użyj tej funkcji, aby określić, czy przy braku sygnału wyświetlany ma być ekran niebieski, czerwony, zielony, szary czy żaden.

Menu Skasuj

Reset OSD (SkasujOSD)

Przywrócenie domyślnych ustawień fabrycznych dla ustawień menu OSD.

Reset to Default

Przywracanie wszystkich ustawień do domyślnych wartości fabrycznych.

Menu informacji

Wyświetlanie informacji o projektorze, jak przedstawiono poniżej:

- Regulatory (Przepisy)
- Serial Number (Numer Seryjny)
- Source (Źródło)
- Resolution (Rozdzielczość)
- Refresh Rate (Częstotliwość odświeżania)
- Display Mode (Tryb wyświetlania)
- Lamp Hours (Licznik lampy)
- Projector ID (ID projektora)
- Brightness Mode (Tryb jasności)
- FW Version (Wersja firmware)

INFORMACJE DODATKOWE

Zgodne rozdzielczości

Zgodność video

Sygnal	Rozdzielczość
SDTV	480i/p, 576i/p
HDTV	720p (50/60Hz), 1080i (50/60Hz), 1080p (24/50/60Hz)
UHD	2160p (24/50/60Hz)

Szczegółowe informacje dotyczące taktowania wideo:

Sygnal	Rozdzielczość	Częstotliwość odświeżania (Hz)	Uwagi
SDTV (480i)	640 x 480	60	Dla sygnału Component
SDTV (480p)	640 x 480	60	
SDTV (576i)	720 x 576	50	
SDTV (576p)	720 x 576	50	
HDTV (720p)	1280 x 720	50/60	
HDTV (1080i)	1920 x 1080	50/60	
HDTV (1080p)	1920 x 1080	24/50/60	
UHD (2160p)	3840 x 2160	24/50/60	Dla 4K UHD

Uwaga: Czas wyszukiwania dla każdego portu WE/WY wynosi poniżej 5 sekund, poza portem HDMI.

Zgodność komputera

Tabela taktowania dla PC:

Sygnal	Rozdzielczość	Częstotliwość pozioma	Częstotliwość odświeżania			
		(kHz)	(Hz)	Wideo	Cyfrowy	Uwaga
SVGA	800 x 600	35,2	56,3	Nie dotyczy	√	56Hz
SVGA	800 x 600	37,9	60,3	Nie dotyczy	√	60Hz
SVGA	800 x 600	46,9	75	Nie dotyczy	√	Nie dotyczy
SVGA	800 x 600	48,1	72,2	Nie dotyczy	√	72Hz
SVGA	800 x 600	53,7	85,1	Nie dotyczy	√	85Hz
SVGA	832 x 624	Nie dotyczy	75	Nie dotyczy	√	Nie dotyczy
XGA	1024 x 768	48,4	60	Nie dotyczy	√	Nie dotyczy
XGA	1024 x 768	56,5	70,1	Nie dotyczy	√	70Hz
XGA	1024 x 768	60	75	Nie dotyczy	√	Nie dotyczy
XGA	1024 x 768	68,7	85	Nie dotyczy	√	Nie dotyczy
XGA	1024 x 768	Nie dotyczy	120	Nie dotyczy	Nie dotyczy	Nie dotyczy
XGA	1152 x 864	Nie dotyczy	75	Nie dotyczy	√	Nie dotyczy
HD720	1280 x 720	Nie dotyczy	50	Nie dotyczy	√	Nie dotyczy
HD720	1280 x 720	Nie dotyczy	60	Nie dotyczy	√	Nie dotyczy
HD720	1280 x 720	92,62	120	Nie dotyczy	Nie dotyczy	Nie dotyczy
WXGA	1280 x 768	47,4	60	Nie dotyczy	√	Nie dotyczy
WXGA	1280 x 768	Nie dotyczy	75	Nie dotyczy	√	Nie dotyczy
WXGA	1280 x 768	Nie dotyczy	85	Nie dotyczy	√	Nie dotyczy
WXGA-800	1280 x 800	Nie dotyczy	60	Nie dotyczy	√	Nie dotyczy
SXGA	1280 x 1024	64	60	Nie dotyczy	√	Nie dotyczy
SXGA	1280 x 1024	80	75	Nie dotyczy	√	Nie dotyczy
SXGA	1280 x 1024	91,1	85	Nie dotyczy	√	Nie dotyczy

INFORMACJE DODATKOWE

Sygnał	Rozdzielczość	Częstotliwość pozioma	Częstotliwość odświeżania	Wideo	Cyfrowy	Uwaga
		(kHz)	(Hz)			
SXGA	1400 x 1050	Nie dotyczy	60	Nie dotyczy	Nie dotyczy	Nie dotyczy
UXGA	1600 x 1200	75	60	Nie dotyczy	√	Nie dotyczy
HD1080	1920 x 1080	Nie dotyczy	24	Nie dotyczy	√	Nie dotyczy
HD1080	1920 x 1080	Nie dotyczy	50	Nie dotyczy	√	Nie dotyczy
HD1080	1920 x 1080	Nie dotyczy	60	Nie dotyczy	√	Nie dotyczy
WUXGA	1920 x 1200	Nie dotyczy	60	Nie dotyczy	√	Nie dotyczy
HDTV	1920 x 1080i	Nie dotyczy	50	Nie dotyczy	√	Nie dotyczy
HDTV	1920 x 1080i	Nie dotyczy	60	Nie dotyczy	√	Nie dotyczy
HDTV	1920 x 1080p	Nie dotyczy	24	Nie dotyczy	√	Nie dotyczy
HDTV	1920 x 1080p	Nie dotyczy	50	Nie dotyczy	√	Nie dotyczy
HDTV	1920 x 1080p	Nie dotyczy	60	Nie dotyczy	√	Nie dotyczy
HDTV	1280 x 720	45	60	√	Nie dotyczy	Nie dotyczy
HDTV	1280 x 720p	Nie dotyczy	50	Nie dotyczy	√	Nie dotyczy
HDTV	1280 x 720p	Nie dotyczy	60	Nie dotyczy	√	Nie dotyczy
SDTV	720 x 576	31,3	50	√	Nie dotyczy	Nie dotyczy
SDTV	720 x 576i	Nie dotyczy	50	Nie dotyczy	√	Nie dotyczy
SDTV	720 x 576p	Nie dotyczy	50	Nie dotyczy	√	Nie dotyczy
SDTV	720 x 480	31,5	60	√	Nie dotyczy	Nie dotyczy
SDTV	720 x 480i	Nie dotyczy	60	Nie dotyczy	√	Nie dotyczy
SDTV	720 x 480p	Nie dotyczy	60	Nie dotyczy	√	Nie dotyczy

Uwaga: “√” oznacza, że rozdzielczość jest obsługiwana, “N/A” oznacza, że rozdzielczość nie jest obsługiwana.

Tabela taktowania dla komputerów MAC:

Rozdzielczość	Hz	Analogowy
800 x 600	60	√
800 x 600	72	√
800 x 600	75	√
800 x 600	85	√
1024 x 768	60	√
1024 x 768	70	√
1024 x 768	75	√
1024 x 768	85	√
1280 x 720	60	√
1280 x 768	60	√
1280 x 768	75	√
1280 x 768	85	Nie dotyczy
1280 x 800	60	√
1280 x 1024	60	√
1280 x 1024	75	√
1920 x 1080	60	√
1920 x 1200 ^(*1)	60	√
3840 x 2160	60	√

Uwaga:

- “√” oznacza, że rozdzielczość jest obsługiwana, “N/A” oznacza, że rozdzielczość nie jest obsługiwana.
- (*1) 1920 x 1200 przy 60Hz obsługuje wyłącznie RB (zmniejszone miganie).

Sygnal wejścia dla HDMI

Sygnal	Rozdzielczość	Częstotliwość odświeżania (Hz)	Uwagi dla systemu Mac
SVGA	800 x 600	60/72/85/120	Mac 60/72/85
XGA	1024 x 768	60/70/75/85/120	Mac 60/70/75/85
SDTV (480I)	640 x 480	60	Nie dotyczy
SDTV (480P)	640 x 480	60	Nie dotyczy
SDTV (576I)	720 x 576	50	Nie dotyczy
SDTV (576P)	720 x 576	50	Nie dotyczy
HDTV (720p)	1280 x 720	50/60	Mac 60
WXGA	1280 x 768	60/75/85	Mac 75
WXGA	1280 x 800	60/120	Mac 60
WUXGA(*2)	1366 x 768	60	Nie dotyczy
WXGA+	1440 x 900	60	Mac 60
SXGA	1280 x 1024	60/75/85	Mac 60/75
SXGA	1400 x 1050	60/85	Nie dotyczy
UXGA	1600 x 1200	60/65/70/75/85	Nie dotyczy
HDTV (1080I)	1920 x 1080	50/60	Nie dotyczy
HDTV (1080p)	1920 x 1080	24/30/50/60/120	Mac 60
WUXGA	1920 x 1200(*1)	60	Mac 60RB
UHD (2160p)	3840 x 2160	24/30/50/60	Mac 24/30
UHD (2160p)	4096 X 2160	24/30/50/60	Mac 24

Uwaga:

- “√” oznacza, że rozdzielczość jest obsługiwana, “N/A” oznacza, że rozdzielczość nie jest obsługiwana.
- (*1) 1920 x 1200 przy 60Hz obsługuje wyłącznie RB (zmniejszone miganie).
- (*2) Standardowe taktowanie Windows 10.

Tabele Extended Display Identification Data (EDID)

Sygnal cyfrowy (HDMI 2.0):

B0/Ustanowione taktowanie	B0/Standardowy taktowanie	B0/Standardowy taktowanie	B1/Tryb wideo	B1/Szczegółowe taktowanie
Cyfrowy: Rozdzielczość natywna: 3840 x 2160 przy 60Hz				
800 x 600 przy 56Hz	1280 x 800 przy 60Hz	3840 x 2160 przy 60 Hz (domyślne)	720 x 480i przy 60 Hz 16:9	1920 x 1080 przy 120Hz
800 x 600 przy 60Hz	1280 x 1024 przy 60Hz		720 x 480p przy 60 Hz 4:3	1366 x 768 przy 60Hz
800 x 600 przy 72Hz	1920 x 1200 przy 60Hz		720 x 576i przy 50Hz 16:9	1920 x 1080 przy 240Hz
800 x 600 przy 75Hz	800 x 600 przy 120Hz		720 x 576p przy 50Hz 4:3	
832 x 624 przy 75Hz	1024 x 768 przy 120Hz		1920 x 1080i przy 60 Hz 16:9	
1024 x 768 przy 60 Hz	1280 x 800 przy 120Hz		1920 x 1080i przy 50Hz 16:9	
1024 x 768 przy 70Hz			1920 x 1080p przy 60 Hz 16:9	
1024 x 768 przy 75Hz			1920 x 1080p przy 50Hz 16:9	
1280 x 1024 przy 75Hz			1920 x 1080p przy 24Hz 16:9	
1152 x 870 przy 75Hz			3840 x 2160 przy 24Hz	
			3840 x 2160 przy 25Hz	
			3840 x 2160 przy 30Hz	
			3840 x 2160 przy 50Hz	
			3840 x 2160 przy 60 Hz	

INFORMACJE DODATKOWE

B0/Ustanowione taktowanie	B0/Standardowy taktowanie	B0/Standardowy taktowanie	B1/Tryb wideo	B1/Szczegółowe taktowanie
			4096 x 2160 przy 24Hz	
			4096 x 2160 przy 25Hz	
			4096 x 2160 przy 30Hz	
			4096 x 2160 przy 50Hz	
			4096 x 2160 przy 60 Hz	

Zgodność wideo True 3D

Rozdzielczość wejścia	Wejście HDMI 1.4a 3D	Taktowanie wejścia			
		1280 x 720P przy 50Hz	Góra-dół		
		1280 x 720P przy 60Hz	Góra-dół		
		1280 x 720P przy 50Hz	Pakowanie klatek		
		1280 x 720P przy 60Hz	Pakowanie klatek		
		1920 x 1080i przy 50Hz	Obok siebie (Połowiczne)		
		1920 x 1080i przy 60Hz	Obok siebie (Połowiczne)		
		1920 x 1080P przy 24Hz	Góra-dół		
		1920 x 1080P przy 24Hz	Pakowanie klatek		
	HDMI 1.3	1920 x 1080i przy 50Hz	Obok siebie (Połowiczne)	Tryb SBS jest włączony	
		1920 x 1080i przy 60Hz			
		1280 x 720P przy 50Hz			
		1280 x 720P przy 60Hz			
		1920 x 1080i przy 50Hz	Góra-dół		Tryb TAB jest włączony
		1920 x 1080i przy 60Hz			
		1280 x 720P przy 50Hz			
		1280 x 720P przy 60Hz			
		480i 1024 x 768 przy 120Hz	HQFS		
1280 x 720 przy 120Hz					

INFORMACJE DODATKOWE

Wielkość obrazu i odległość projekcji

Długość przekątnej (cale) ekranu 16:9	Wielkość ekranu S x W				Dystans projekcji (G)				Przesunięcie (HD)	
	(m)		(cale)		(m)		(stopy)		(m)	(cale)
	Szerokość	Wysokość	Szerokość	Wysokość	Szeroki	Tele	Szeroki	Tele		
36,43	0,81	0,45	31,75	17,90	0,40	Nie dotyczy	1,31	Nie dotyczy	0,08	3,15
50,00	1,11	0,62	43,58	24,50	0,55	Nie dotyczy	1,80	Nie dotyczy	0,10	3,94
60,00	1,33	0,75	52,29	29,40	0,66	Nie dotyczy	2,17	Nie dotyczy	0,12	4,72
70,00	1,55	0,87	61,01	34,30	0,77	Nie dotyczy	2,53	Nie dotyczy	0,14	5,51
80,00	1,77	1	69,73	39,20	0,88	Nie dotyczy	2,89	Nie dotyczy	0,16	6,30
90,00	1,99	1,12	78,44	44,10	0,99	Nie dotyczy	3,25	Nie dotyczy	0,18	7,09
100,00	2,21	1,25	87,16	49,00	1,10	Nie dotyczy	3,61	Nie dotyczy	0,19	7,48
120,00	2,66	1,49	104,59	58,80	1,32	Nie dotyczy	4,33	Nie dotyczy	0,24	9,45
150,00	3,32	1,87	130,74	73,50	1,65	Nie dotyczy	5,41	Nie dotyczy	0,30	11,81
180,00	3,98	2,24	156,88	88,20	1,98	Nie dotyczy	6,50	Nie dotyczy	0,36	14,17
200,00	4,43	2,49	174,32	98,10	2,20	Nie dotyczy	7,22	Nie dotyczy	0,40	15,75
250,00	5,53	3,11	217,89	122,60	2,75	Nie dotyczy	9,02	Nie dotyczy	0,50	19,69
300,53	6,65	3,74	261,93	147,30	3,30	Nie dotyczy	10,83	Nie dotyczy	0,60	23,62

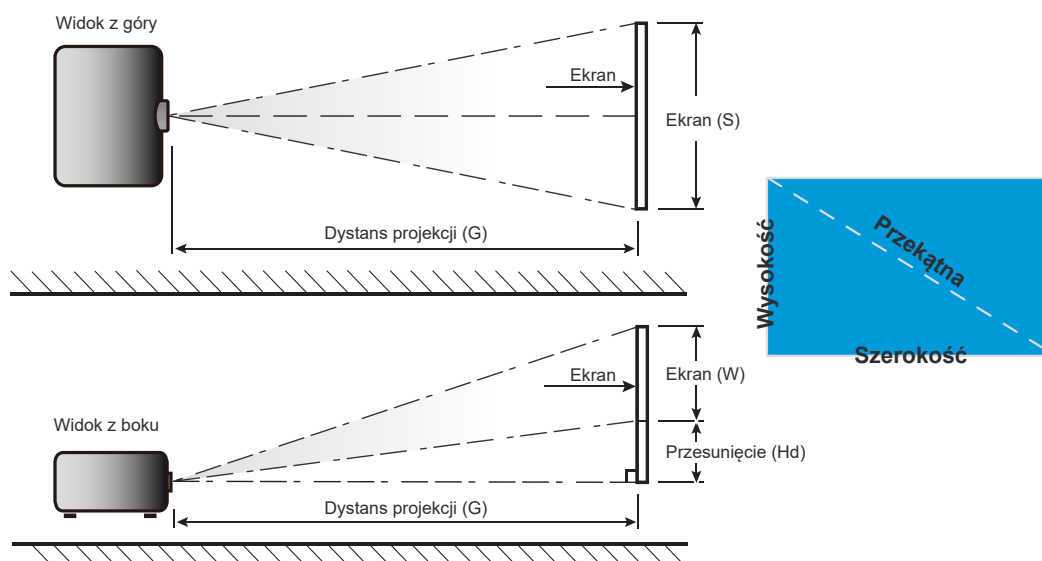

INFORMACJE DODATKOWE

Wymiary projektora i instalacja zaczepu sufitowego

1. Aby zapobiec uszkodzeniu projektora należy używać zestawu do montażu sufitowego Optoma.
2. W celu zastosowania zestawu do montażu sufitowego innych firm należy upewnić się, że śruby do połączenia zestawu z projectorem, spełniają następujące specyfikacje:
 - Typ śruby: M4 dla montażu dwupunktowego lub M6 dla montażu jednopunktowego
 - Minimalna długość śruby: 10mm

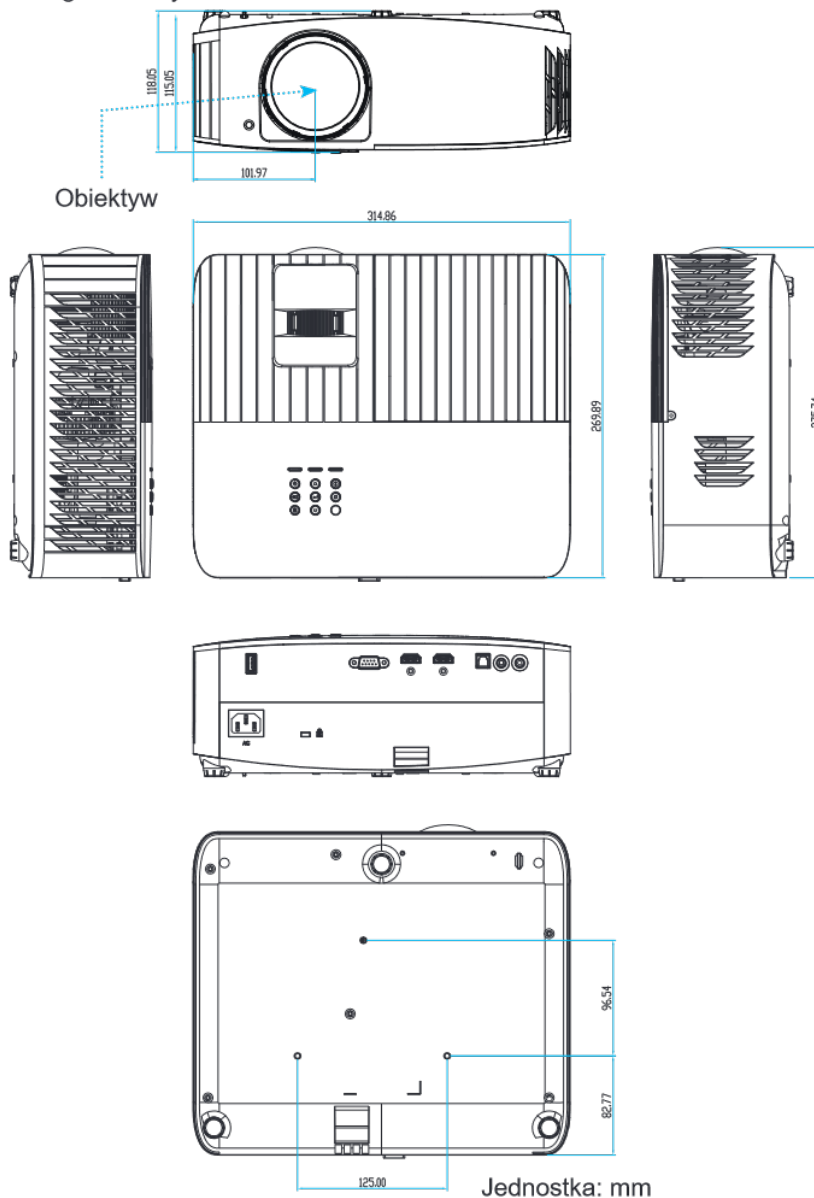

Uwaga: Należy pamiętać, że uszkodzenie spowodowane nieprawidłową instalacją spowoduje unieważnienie gwarancji.



Ostrzeżenie:

- Po zakupieniu zestawu do montażu sufitowego z innej firmy należy sprawdzić, czy używany jest prawidłowy rozmiar śruby. Rozmiary śrub zależą od grubości płyty montażowej.
- Należy zachować co najmniej 10 cm odstępu pomiędzy sufitem i dolną częścią projektora.
- Należy unikać instalowania projektora w pobliżu źródła ciepła.













INFORMACJE DODATKOWE

Kody pilota zdalnego sterowania na podczerwień



Przycisk	Format NEC	Kod klienta		Kod przycisku		Opis	
		Bajt 1	Bajt 2	Bajt 3	Bajt 4		
Włączenie zasilania		FORMAT 1	32	CD	02	FD	Naciśnij, aby włączyć projektor.
Wyłączenie zasilania		FORMAT 1	32	CD	2E	D1	Naciśnij, aby wyłączyć projektor.
Użytkownika1	FORMAT 1	32	CD	36	C9		Przyciski definiowane przez użytkownika.
Użytkownika2	FORMAT 1	32	CD	65	9A		
Użytkownika3	FORMAT 1	32	CD	66	99		
Brightness (Jasność)		FORMAT 1	32	CD	41	BE	Regulacja jasności obrazu.
Contrast (Kontrast)		FORMAT 1	32	CD	42	BD	Reguluje stopień różnicy pomiędzy najjaśniejszymi a najciemniejszymi obszarami obrazu.
Tryb wyświetlania		FORMAT 1	32	CD	05	FA	Wybierz tryb wyświetlania zoptymalizowany dla różnych zastosowań.
Trapez		FORMAT 1	32	CD	07	F8	Naciśnij w celu regulacji zniekształcenia obrazu spowodowanego nachyleniem projektora.

INFORMACJE DODATKOWE

Przycisk	Format NEC	Kod klienta		Kod przycisku		Opis
		Bajt 1	Bajt 2	Bajt 3	Bajt 4	
Współczynnik proporcji 	FORMAT 1	32	CD	64	9B	Naciśnij w celu zmiany proporcje obrazu wyświetlanego obrazu.
3D	FORMAT 1	32	CD	89	76	Naciśnij, aby włączyć/wyłączyć tryb 3D.
Mute (Wycisz) 	FORMAT 1	32	CD	52	AD	Chwilowe wyłączenie/włączenie audio.
DB (Dynamic Black) 	FORMAT 1	32	CD	44	BB	Automatyczna regulacja jasności obrazu, dla uzyskania optymalnego kontrastu.
Wyłącznik czasowy 	FORMAT 1	32	CD	63	9C	Ustawia odliczanie czasu do automatycznego wyłączenia.
Głośność +	FORMAT 2	32	CD	11	EE	Pozwala zwiększyć głośność.
▲	FORMAT 2	32	CD	11	EE	Użyj klawiszy ▲, ◀, ▶, or ▼ do wyboru elementów lub wykonania regulacji wybranych parametrów.
◀	FORMAT 2	32	CD	10	EF	
▶	FORMAT 2	32	CD	12	ED	
▼	FORMAT 2	32	CD	14	EB	
Source (Źródło)	FORMAT 2	32	CD	10	EF	Naciśnij przycisk „Source”, aby wybrać sygnał wejścia.
Klawisz Enter 	FORMAT 1	32	CD	0F	F0	Potwierdzenie wyboru elementu.
Re-Sync	FORMAT 2	32	CD	12	ED	Automatyczna synchronizacja projektora ze źródłem wejścia.
Głośność -	FORMAT 2	32	CD	14	EB	Pozwala zmniejszyć głośność.
Menu 	FORMAT 1	32	CD	0E	F1	Wyświetla lub kończy wyświetlanie menu ekranowego projektora.
HDMI1 	FORMAT 1	32	CD	16	E9	Naciśnij „HDMI1”, aby wybrać źródło ze złącza HDMI 1.
HDMI2 	FORMAT 1	32	CD	30	CF	Naciśnij „HDMI2” w celu wyboru źródła ze złącza HDMI 2.
VGA1 	FORMAT 1	32	CD	1B	E4	Brak funkcji
VGA2 	FORMAT 1	32	CD	1E	E1	Brak funkcji
Wideo 	FORMAT 1	32	CD	1C	E3	Brak funkcji
YPbPr 	FORMAT 1	32	CD	17	E8	Brak funkcji

INFORMACJE DODATKOWE

Rozwiązywanie problemów

Po wystąpieniu problemów z działaniem projektora należy sprawdzić następujące informacje. Jeśli problem utrzymuje się należy skontaktować się z lokalnym dostawcą lub z punktem serwisowym.

Problemy związane z obrazem



Brak obrazu na ekranie.

- Sprawdź czy są prawidłowo i pewnie połączone wszystkie kable i połączenia zasilania, zgodnie z opisem w części „Ustawienie I Instalacja”.
- Upewnij się, że szpilki złącza nie są wygięte lub złamane.
- Upewnij się, że nie jest włączona funkcja „Wyciszenie”.



Brak ostrości obrazu

- Wyreguluj ostrość pokrętkiem na obiektywie projektora. Patrz strona 16.
- Upewnij się, że ekran projekcji znajduje się w wymaganej odległości od projektora. (Patrz strona 44).



Rozciągnięty obraz przy wyświetlaniu tytułu DVD w formacie 16:9

- Podczas odtwarzania anamorficznego DVD lub DVD 16:9, projektor pokaże najlepszy obraz w formacie 16: 9, po stronie projektora.
- Podczas odtwarzania tytułu DVD w formacie LBX, należy zmienić format na LBX w menu OSD projektora.
- Podczas odtwarzania tytułu DVD w formacie 4:3, należy zmienić format na 4:3 w menu OSD projektora.
- Należy ustawić format wyświetlania odtwarzacza DVD na proporcje obrazu 16:9 (szeroki).



Obraz za mały lub za duży

- Przysuń lub odsuń projektor od ekranu.
- Naciśnij „Menu” w panelu projektora, przejdź do „Display (Ekran)-->Aspect Ratio (Proporcje obrazu)”. Wypróbuj inne ustawienia.



Nachylone boki obrazu:

- Jeśli to możliwe należy zmienić pozycję projektora, aby znajdował się na środku ekranu i poniżej ekranu.



Odwrócony obraz

- Wybierz „Setup (Ustawienia)-->Projection (Projekcja)” z OSD i wyreguluj kierunek projekcji.



Zamazany, podwójny obraz

- Upewnij się, że dla pozycji „Display Mode (Tryb wyświetlania)” nie ustawiono opcji 3D, aby uniknąć zamazanego podwójnego obrazu 2D.

INFORMACJE DODATKOWE

Inne problemy



Projektor przestaje reagować na wszystkie elementy sterowania

- Jeśli to możliwe, wyłącz projektor, a następnie odłącz przewód zasilający i przed ponownym podłączeniem zasilania zaczekaj, co najmniej 20 sekund.

Problemy związane z pilotem zdalnego sterowania



Jeśli pilot zdalnego sterowania nie działa

- Sprawdź, czy kąt działania pilota zdalnego sterowania mieści się w zakresie $\pm 15^\circ$, w odniesieniu do odbiornika podczerwieni w projektorze.
- Upewnij się, że pomiędzy pilotem zdalnego sterowania a projektorem nie ma żadnych przeszkód. Przesuwaj się w odległości do 6 m (~19 stopy) od projektora.
- Upewnij się, że prawidłowo włożone są baterie.
- Baterie po ich wyczerpaniu należy wymienić.

Wskaźnik ostrzeżeń

Kiedy zapalą się lub migają wskaźniki ostrzeżenia (patrz poniżej), projektor zostanie automatycznie wyłączony:

- Wskaźnik LED „Lampa” świeci czerwonym światłem i miga czerwonym światłem wskaźnik „Wł/Czuwanie”.
- Wskaźnik LED „Temperatura” świeci światłem czerwonym i miga czerwonym światłem wskaźnik „Wł/Czuwanie”. Oznacza to przegrzanie projektora. W normalnych warunkach, projektor można ponownie włączyć.
- Wskaźnik LED „Temperatura” miga światłem czerwonym i miga czerwonym światłem wskaźnik „Wł/Czuwanie”.

Odłącz przewód zasilający od projektora, zaczekaj 30 sekund i spróbuj ponownie. Jeśli wskaźnik ostrzeżenia zaświeci się lub zacznie migać ponownie, skontaktuj się z najbliższym punktem serwisowym w celu uzyskania pomocy.

INFORMACJE DODATKOWE

Komunikat świateł LED

Message	Dioda LED Włączenie/Wstrzymanie		Dioda LED temperatury	Dioda LED lampy
	(Czerwony)	(Niebieski)	(Czerwony)	(Czerwony)
Stan oczekiwania (Wejście przewodu zasilającego)	Stałe światło			
Włączenie zasilania (Rozgrzewanie)		Miganie (0,5 sek. wyłączenie / 0,5 sek. włączenie)		
Włącz zasilanie i światło lampy		Stałe światło		
Wyłączenie zasilania (Chłodzenie)		Miganie (0,5 s wyłączenie / 0,5 s włączenie). Powraca do ciągłego światła czerwony, kiedy wentylator chłodzenia się wyłączy.		
Błąd (Awaria lampy)	Miganie			Stałe światło
Błąd (Awaria wentylatora)	Miganie		Miganie	
Błąd (Nadmierna temperatura)	Miganie		Stałe światło	
Stan oczekiwania (Tryb Nagrywanie)		Miganie		
Świecenie (Rozgrzewanie)		Miganie		
Świecenie (Chłodzenie)		Miganie		
Świecenie (światło lampy)		Miganie (3 s włączenie / 1 s wyłączenie)		
Świecenie (lampa wyłączona)		Miganie (1 s włączenie / 3 s wyłączenie)		

- Wyłączenie zasilania:

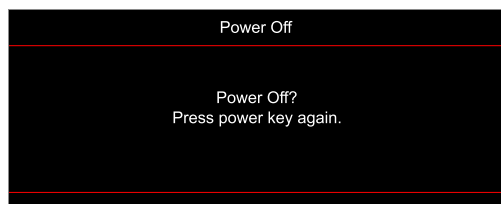

- Ostrzeżenie o temperaturze:

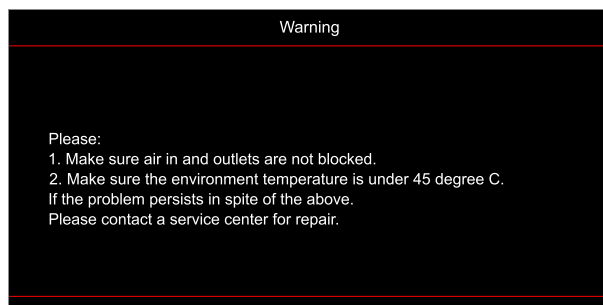

INFORMACJE DODATKOWE

- Ostrzeżenie o lampie:



- Awaria wentylatora:

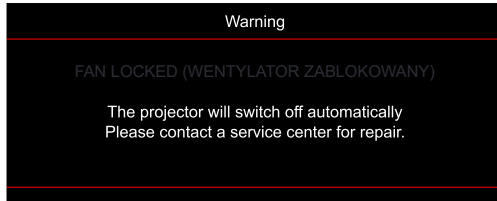

- Poza zakr. wyświetl:

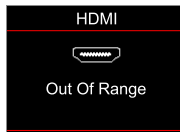

- Ostrzeżenie o wyłączeniu zasilania:

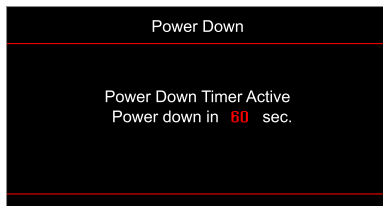

INFORMACJE DODATKOWE

Specyfikacje

Optyczny	Opis
Technologia	Układ DMD firmy Texas Instrument, 0,65" 4K UHD ECD DMD x1 z 4-stronnym siłownikiem XPR
Rozdzielczość wyjściowa	4K UHD 3840 x 2160
Maksymalna rozdzielczość wejścia	Grafika do 3840 x 2160 przy 60 Hz <ul style="list-style-type: none">HDMI1 (2.0): 3840 x 2160 przy 60 HzHDMI2 (2.0): 3840 x 2160 przy 60 Hz Maks. szerokość pasma: <ul style="list-style-type: none">HDMI 2.0: 600 MHz
Obiektyw	<ul style="list-style-type: none">Współczynnik rzutu: 0,496 ±3%F-stop: 2,8Długość ogniskowej: 7,51 mm
Przesunięcie	116% ±5%
Rozmiar obrazu	36,43~300,53", ustawienie optymalne to 89,07" szeroki przy 0,978 m
Odległość projekcji	0,4 m - 3,3 m
I/Os	<ul style="list-style-type: none">HDMI 2.0 x2USB typu A do zasilania USB 5 V/1,5 A i trybu serwisowegoWyjście audio 3,5 mmS/PDIFWyjście 12 VRS232(D-SUB9)
Kolory	1073,4 miliony kolorów
Szybkość skanowania	<ul style="list-style-type: none">Szybkość skanowania poziomego: 31~135 kHzSzybkość skanowania pionowego: 24~120 Hz i 240 Hz w przypadku 1080p
Głośnik	10 W x1
Zużycie energii	<ul style="list-style-type: none">Maksymalne: (Tryb jasny)<ul style="list-style-type: none">300 W (typowe), 330 W (maks.) przy 110 VAC290 W (typowe), 320 W (maks.) przy 220 VACMinimalne: (Tryb ECO)<ul style="list-style-type: none">210 W (typowe), 231 W (maks.) przy 110 VAC200 W (typowe), 220 W (maks.) przy 220 VAC
Wymagania zasilania	100~240 V ±10%, AC 50/60 Hz
Prąd wejścia	3,3 A
Orientacja instalacji	Przód, Tył, Sufit-góra, Tył-góra
Wymiary (S x G x W)	<ul style="list-style-type: none">Bez nóżek: 315 x 270 x 115 mm (12,40 x 10,62 x 4,52 cala)Z nóżkami: 315 x 270 x 118 mm (12,40 x 10,62 x 4,64 cala)
Masa	3,5 kg (7,71 funta)
Warunki środowiskowe	Praca w temperaturze 5°C~40°C, wilgotności 10%~80% (bez kondensacji)

Uwaga: Wszystkie dane techniczne mogą zostać zmienione bez powiadomienia.



INFORMACJE DODATKOWE

Ogólnoświatowe biura Optoma

W celu uzyskania naprawy lub pomocy technicznej należy skontaktować się z biurem lokalnym.



USA

Optoma Technology, Inc.
47697 Westinghouse Drive.
Fremont, Ca 94539

 888-289-6786
 510-897-8601
 services@optoma.com



Kanada

Optoma Technology, Inc.
47697 Westinghouse Drive.
Fremont, Ca 94539

 888-289-6786
 510-897-8601
 services@optoma.com

Ameryka Łacińska

Optoma Technology, Inc.
47697 Westinghouse Drive.
Fremont, Ca 94539

 888-289-6786
 510-897-8601
 services@optoma.com

Japonia



<https://www.optoma.com/jp/>

Tajwan

<https://www.optoma.com/tw/>

Chiny

Room 2001, 20F, Building 4,
No.1398 Kaixuan Road,
Changning District
Szanghaj, 200052, Chiny

 +86-21-62947376
 +86-21-62947375
www.optoma.com.cn

Australia

<https://www.optoma.com/au/>



Europa

Unit 1, Network 41, Bourne End Mills
Hemel Hempstead, Herts,
HP1 2UJ, Wielka Brytania
www.optoma.eu
Tel. serwisu: +44 (0)1923 691865

 +44 (0) 1923 691 800
 +44 (0) 1923 691 888
 service@tsc-europe.com



Benelux BV

Randstad 22-123
1316 BW Almere
Holandia
www.optoma.nl

 +31 (0) 36 820 0252
 +31 (0) 36 548 9052

Francja

Bâtiment E
81-83 avenue Edouard Vaillant
92100 Boulogne Billancourt, France

 +33 1 41 46 12 20
 +33 1 41 46 94 35
 savoptoma@optoma.fr



Hiszpania

C/ José Hierro,36 Of. 1C
28522 Rivas VaciaMadrid,
Hiszpania

 +34 91 499 06 06
 +34 91 670 08 32



Deutschland

Am Nordpark 3
41069 Mönchengladbach
Germany

 +49 (0) 2161 68643 0
 +49 (0) 2161 68643 99
 info@optoma.de

Skandynawia

Lerpeveien 25
3040 Drammen
Norwegia

 +47 32 98 89 90
 +47 32 98 89 99
 info@optoma.no

PO.BOX 9515
3038 Drammen
Norwegia

Korea

<https://www.optoma.com/kr/>

