

levoit®

POWERED BY



INSTRUKCJA OBSŁUGI

Smart True HEPA Air Purifier

Model: Core 400S Series

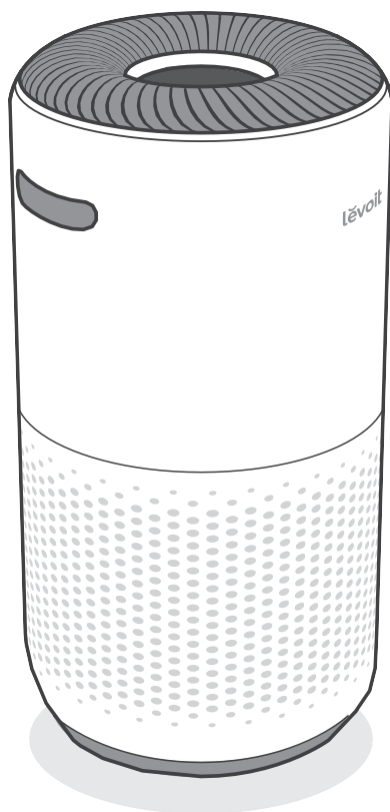

Smart True HEPA Air Purifier
Model: Core 400S Series

Zawartość opakowania

- 1 × Inteligentny oczyszczacz powietrza Levoit Core 400S
- 1 × Oryginalny 3-stopniowy filtr True HEPA (zainstalowany fabrycznie)
- 1 × Instrukcja obsługi
- 1 × Instrukcja szybkiego startu

Specyfikacje

Zasilanie	AC 220-240V, 50/60Hz
Moc	24W
Zasięg	83 m ² Uwaga: <ul style="list-style-type: none"> • Skuteczny w większych pomieszczeniach, ale oczyszczanie trwa wtedy dłużej. • Idealny rozmiar pomieszczenia oparty jest na 2 wymianach powietrza na godzinę (ACH).
CADR (CFM)	400 m ³ /h / 235 CFM
Warunki pracy	Temperatura: -10°-40°C / 14°-104°F
	Wilgotność: < 85% RH
Poziom hałasu	24-48dB
Wymiary	27,4 × 27,4 × 52 cm
Waga	5 kg
Zakres częstotliwości Wi-Fi®	2412-2472MHz E.I.R.P.: <20dBm
Zakres częstotliwości Bluetooth®	2402-2480MHz E.I.R.P.: <20dBm

Uwaga: Aby uzyskać dostęp do dodatkowych funkcji smart, pobierz bezpłatną aplikację VeSync.

PRZECZYTAJ I ZACHOWAJ NINIEJSZĄ INSTRUKCJĘ

INFORMACJE DOTYCZĄCE BEZPIECZEŃSTWA

Aby zmniejszyć ryzyko pożaru, porażenia prądem lub innych obrażeń, należy przestrzegać wszystkich instrukcji i wskazówek bezpieczeństwa.

Bezpieczeństwo ogólne

- Oczyszczacz powietrza należy używać **wyłącznie** w sposób opisany w niniejszej instrukcji.
 - **Nie należy** używać bez usunięcia plastikowej folii z filtra. Oczyszczacz nie będzie filtrował powietrza i może się przegrzać, powodując zagrożenie pożarowe.
 - **Nie należy** używać oczyszczacza powietrza na zewnątrz.
 - Oczyszczacz powietrza należy trzymać z dala od wody oraz wilgotnych lub mokrych miejsc.
 - **Nigdy nie** umieszczać w wodzie lub cieczy.
 - **Nie** stosować w miejscach nadmiernie wilgotnych.
 - Oczyszczacz powietrza należy trzymać z dala od źródeł ciepła.
 - **Nie** stosować w miejscach, gdzie występują palne gazy, pary, pył metaliczny, produkty w aerozolu (sprayu) lub opary oleju przemysłowego.
 - Przechowywać w odległości 1,5 m od miejsca, w którym podawany jest tlen.
 - Nadzorować dzieci, gdy znajdują się w pobliżu oczyszczacza powietrza.
 - **Nie należy** wkładać niczego do żadnego otworu w oczyszczaczu powietrza.
 - **Nie należy** siadać na oczyszczaczu powietrza ani stawiać na nim ciężkich przedmiotów.
 - Utrzymuj wewnątrz oczyszczacza powietrza w suchości. Aby zapobiec gromadzeniu się wilgoci, unikaj umieszczania w pomieszczeniach o dużych zmianach temperatury lub pod klimatyzatorami.
 - Przed przystąpieniem do czynności serwisowych (takich jak wymiana filtra) należy zawsze odłączyć oczyszczacz powietrza od zasilania.
 - Nie używaj oczyszczacza powietrza, jeśli jest on uszkodzony lub nie działa prawidłowo, albo jeśli przewód lub wtyczka są uszkodzone. Nie próbuj naprawiać go samodzielnie. Skontaktuj się z **Obsługą Klienta**.
- **OSTRZEŻENIE:** Aby zmniejszyć ryzyko pożaru lub porażenia prądem, **nie należy** używać tego oczyszczacza powietrza z żadnymi półprzewodnikowymi regulatorami prędkości (takimi jak przełącznik ściemniacza).
 - Nie do użytku komercyjnego. **Tylko do** użytku domowego.

Zasilanie i przewody

- Oczyszczacz powietrza należy trzymać w pobliżu gniazdka, do którego jest podłączony.
- **Nigdy nie** umieszczaj przewodu w pobliżu źródeł ciepła.
- Nie należy przykrywać przewodu dywanem, wykładziną lub innym pokryciem. Nie należy umieszczać przewodu pod meblami lub urządzeniami.
- Trzymaj przewód z dala od miejsc, w których często chodzą ludzie. Umieść przewód w miejscu, w którym nie będzie można się o niego potknąć.

Pola elektromagnetyczne (EMF)

Twój oczyszczacz powietrza Levoit spełnia wszystkie normy dotyczące pól elektromagnetycznych (EMF). Jeśli urządzenie jest obsługiwane prawidłowo i zgodnie z instrukcjami zawartymi w niniejszej instrukcji obsługi, jest ono bezpieczne w użyciu w oparciu o dostępne obecnie dowody naukowe.

POZNAJ SWÓJ INTELIGENTNY OCZYSZCZACZ POWIETRZA

- A. Wskaźniki prędkości wentylatora
- B. Przycisk prędkości wentylatora
- C. Przycisk trybu uśpienia
- D. Wskaźnik jakości powietrza
- E. Wskaźnik filtra kontrolnego/ przycisk resetowania
- F. Wskaźnik filtra kontrolnego
- G. Przycisk timera
- H. Przycisk On/Off
- I. Wskaźnik Wi-Fi
- J. Przycisk trybu automatycznego
- K. PM2,5/ Wyświetlacz Timera
- L. Przycisk wyłączenia wyświetlacza
- M. Wskaźnik blokady wyświetlacza
- N. Przycisk blokady wyświetlacza
- O. Wyloty powietrza
- P. Obudowa
- Q. Wloty powietrza
- R. Laserowy czujnik kurzu AirSight™ Plus
- S. Stopki antypoślizgowe
- T. Pokrywa filtra
- U. Oryginalny 3-stopniowy filtr True HEPA

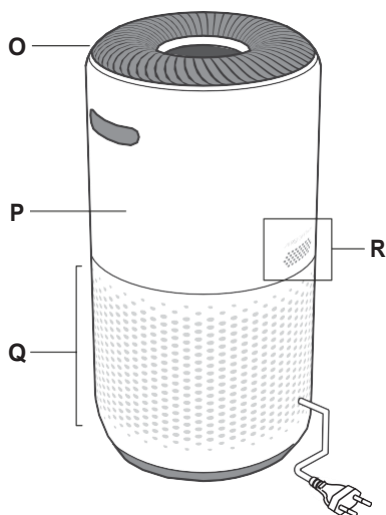
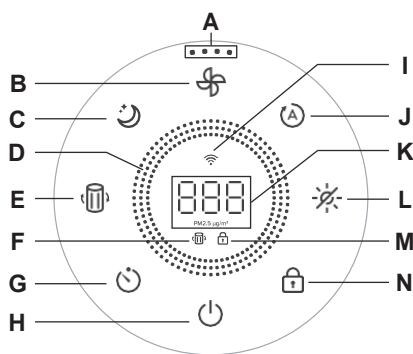

Tył

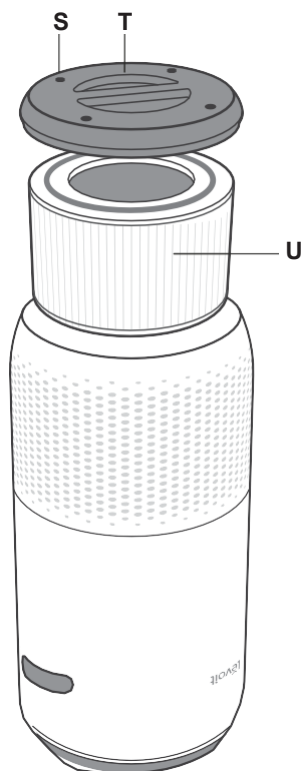

Przód, do góry nogami

ELEMENTY STERUJĄCE I WYŚWIETLACZ



Przycisk On/Off

- Włącza/wyłącza oczyszczacz powietrza.
- Naciśnij i przytrzymaj, aby skonfigurować oczyszczacz powietrza. Więcej informacji można znaleźć w instrukcji aplikacji VeSync.



Wskaźniki jakości powietrza

- Wskaźniki te wykorzystują automatyczny czujnik do wyświetlania jakości powietrza: niebieski (bardzo dobra), zielony (dobra), pomarańczowy (umiarkowana) i czerwony (zła).



Wskaźnik Wi-Fi

- Włącza się, wyłącza lub miga, aby wskazać status parowania. Więcej informacji można znaleźć w instrukcji aplikacji VeSync.



Przycisk prędkości wentylatora

- Cykle prędkości wentylatora: niska (zapali się 1 wskaźnik), średnia (2 wskaźniki), wysoka (3 wskaźniki) i turbo (4 wskaźniki).
- Dotknięcie przycisku prędkości wentylatora, gdy oczyszczacz powietrza jest w trybie automatycznym lub w trybie uśpienia (jeśli wyświetlacz jest włączony), spowoduje wyjście z tego trybu.



Przycisk trybu uśpienia

- Włącza/wyłącza tryb uśpienia.



Przycisk timera

- Przechodzi przez opcje timera.
- Naciśnij i przytrzymaj  przez 2 sekundy, aby rozpocząć cykl opcji timera w odstępach 1-godzinnych.



Przycisk trybu automatycznego

- Włącza/wyłącza tryb automatyczny.



Przycisk wyłączenia wyświetlacza

- Wyłącza wyświetlacz.
- Stuknij dowolny przycisk (z wyjątkiem ) aby ponownie włączyć wyświetlacz.



Przycisk blokady wyświetlacza

- Zapobiega zmianie bieżących ustawień. Naciśnij i przytrzymaj przez 3 sekundy, aby włączyć/wyłączyć funkcję blokady Display Lock.
- Wskaźnik blokady wyświetlacza () będzie migał po dotknięciu dowolnego innego przycisku, aby wskazać, że blokada wyświetlacza jest włączona.



Wskaźnik filtra kontrolnego/ przycisk resetowania

- Naciśnij i przytrzymaj przez 3 sekundy, aby zresetować wskaźnik sprawdzenia filtra (Check Filter).
- Wskaźnik sprawdzenia filtra (Check Filter) świeci się, gdy należy sprawdzić filtr.

ROZPOCZĘCIE PRACY

1. Odwróć oczyszczacz powietrza lub obróć go na bok. Przekręć pokrywę filtra w kierunku przeciwnym do ruchu wskazówek zegara i zdejmij ją. [Rysunek 1.1]

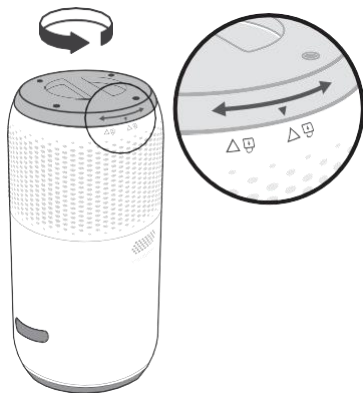

Rysunek 1.1

2. Wyjmij filtr z plastikowego opakowania i umieść go z powrotem w oczyszczaczu powietrza. [Rysunek 1.2]

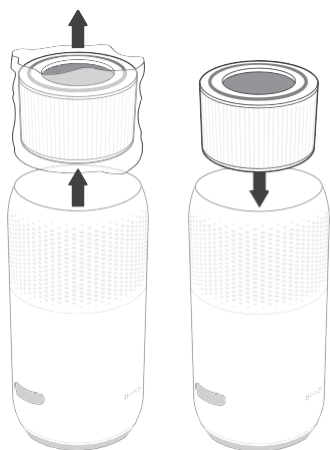

Rysunek 1.2

3. Załóż pokrywę filtra i przekręć ją zgodnie z ruchem wskazówek zegara, aby zablokować. [Rysunek 1.3]



Rysunek 1.3

4. Umieść oczyszczacz na płaskiej, stabilnej powierzchni z wyświetlaczem skierowanym do góry. Pozostaw co najmniej 38 cm wolnej przestrzeni ze wszystkich stron. Trzymaj urządzenie z dala od wszystkiego, co mogłoby blokować przepływ powietrza, np. zastan. [Rysunek 1.4]

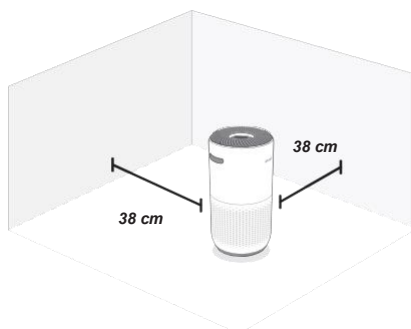

Rysunek 1.4

Konfiguracja aplikacji VeSync

1. Aby pobrać aplikację VeSync, zeskanuj kod QR lub wyszukaj "VeSync" w Apple App Store® lub Google Play Store.
2. Otwórz aplikację VeSync. **Zaloguj się lub zarejestruj.**
3. Postępuj zgodnie z instrukcjami w aplikacji, aby skonfigurować swój inteligentny oczyszczacz powietrza.





Połącz się z Alexa lub Google Assistant™.

Możesz użyć aplikacji VeSync, aby połączyć swój inteligentny oczyszczacz powietrza z **Alexa** lub **Google Assistant**. Proszę postępować zgodnie z instrukcjami w aplikacji, aby skonfigurować asystenta głosowego.

Uwaga: Aby uzyskać dostęp do asystentów głosowych, należy utworzyć własne konto VeSync.

KORZYSTANIE Z INTELIGENTNEGO OCZYSZCZACZA POWIETRZA

Uwaga: Korzystanie z aplikacji VeSync umożliwia zdalne sterowanie oczyszczaczem powietrza oraz dostęp do dodatkowych funkcji i właściwości.

1. Podłącz i stuknij  aby włączyć oczyszczacz powietrza. Wentylator uruchomi się na niskiej prędkości. [Rysunek 2.1]
2. Opcjonalnie, dotknij , aby zmienić prędkość wentylatora pomiędzy niską, średnią, wysoką i turbo.

Uwaga:

- Wskaźniki prędkości wentylatora zaświecą się, gdy będą aktywne. 1 wskaźnik zaświeci się dla niskiej prędkości, 2 dla średniej, 3 dla wysokiej i 4 dla turbo.
 - Prędkość turbo jest najgłośniejsza, ale najszybciej oczyszcza powietrze.
 - Aby uzyskać najlepsze wyniki lub rozwiązać konkretny problem z jakością powietrza, taki jak dym, uruchom oczyszczacz powietrza na prędkości turbo przez 15-20 minut przed użyciem niższej prędkości.
 - Aby skutecznie oczyścić powietrze, trzymaj okna i drzwi zamknięte, gdy oczyszczacz powietrza jest włączony.
3. Naciśnij , aby wyłączyć oczyszczacz powietrza.

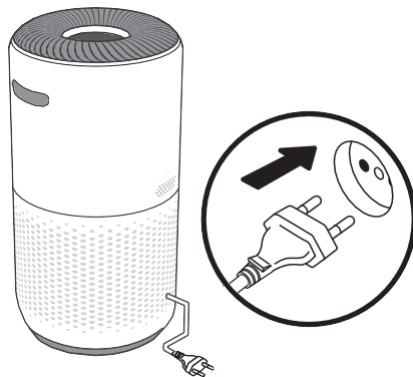

Rysunek 2.1

UŻYWANIE OCZYSZCZACZA (CD.)

Tryb uśpienia

Tryb uśpienia działa cicho dzięki zastosowaniu prędkości wentylatora niższej niż niska.

1. Stuknij ☺, aby włączyć/wyłączyć tryb uśpienia.
2. Tryb uśpienia wyłączy wyświetlacz po 3 sekundach, jeśli nie zostaną dotknięte żadne inne przyciski.

Uwaga:

- Gdy wyświetlacz jest wyłączony, dotknij dowolnego przycisku (z wyjątkiem ☺), aby ponownie włączyć wyświetlacz. Jeśli nie stukniesz innego przycisku, wyświetlacz wyłączy się ponownie po 3 sekundach.
- Wskaźnik sprawdź filtr (Check Filter) nadal będzie się włączał i pozostawał wyłączony, jeśli nadszedł czas na sprawdzenie filtra.

Tryb automatyczny

Tryb Auto wykorzystuje AirSight Plus, inteligentny laserowy czujnik kurzu wewnątrz oczyszczacza powietrza, aby automatycznie dostosować prędkość wentylatora w oparciu o jakość powietrza. Na przykład, jeśli jakość powietrza jest zła, wentylator zostanie automatycznie ustawiony na wysoką prędkość.

Wykres wskaźnika jakości powietrza

Kolor wskaźnika	Jakość powietrza	Prędkość wentylatora w trybie automatycznym
Niebieski	Bardzo dobra	Tryb uśpienia
Zielony	Dobra	Niski
Pomarańczowy	Umiarkowana	Średni
Czerwony	Zła	Wysoki

Uwaga:

- Oczyszczacz powietrza będzie potrzebował 5 sekund na wykrycie jakości powietrza po każdym włączeniu. W tym czasie pierścienie wskaźnika jakości powietrza będą niebieskie. Po 5 sekundach pierścienie wskaźnika jakości powietrza zmienią kolor w zależności od wykrytej jakości powietrza.
- Tryb Auto nie wykorzystuje prędkości wentylatora Turbo.
- Aplikacja VeSync obsługuje również dodatkowe tryby auto: Quiet Auto Mode i Efficient Auto Mode.

Wyświetlacz PM2,5

Wartość PM2,5 na wyświetlaczu pokazuje ilość cząsteczek powietrza (μg), które zostały wykryte na 1 metr sześcienny (m^3) objętości powietrza.

PM2.5 odnosi się do cząstek stałych (PM), które są mniejsze lub równe 2,5 mikronów (μm) w średnicy. Cząstki te, znane również jako "drobne cząstki", są tak małe, że można je wykryć tylko za pomocą mikroskopu elektronowego, i pozostają w powietrzu dłużej niż cięższe cząstki, takie jak kurz i pleśń.

Lasery czujnik pyłu AirSight Plus oczyszczacza powietrza wykrywa ilość cząsteczek PM2,5 znajdujących się w danej przestrzeni ($\mu\text{g}/\text{m}^3$). Ogólnie rzecz biorąc, im niższa liczba, tym lepsza jakość powietrza. Liczba powyżej 115 oznacza, że w powietrzu znajduje się niezdrowa ilość drobnych cząstek.

KORZYSTANIE Z OCZYSZCZACZA (CD.)

Timer

Można ustawić timer na 1-12 godzin.

1. Stuknij ☺. Wyświetlacz przełączy się z wyświetlania odczytu PM2,5 na wybrany czas.
 2. Stuknij ☺, aby wybrać czas w odstępach 1-godzinnych. Jeśli nie dotkniesz żadnego przycisku przez 5 sekund, wyświetlacz przełączy się na pokazywanie odczytu PM2,5 i timer uruchomi się automatycznie.
- Uwaga:** naciśnij i przytrzymaj przycisk ☺ przez 2 sekundy, aby automatycznie przełączać opcje timera w odstępach 1-godzinnych.
3. Timer będzie odliczał czas od wybranej godziny.

Uwaga:

- Gdy timer jest aktywny, stuknięcie ☺ spowoduje wyświetlenie pozostałego czasu, zaokrąglonego w górę do najbliższej godziny. Stuknij ponownie ☺ w ciągu 5 sekund, aby dodać więcej czasu w odstępach 1-godzinnych.
 - W aplikacji VeSync można zobaczyć dokładny pozostały czas.
4. Po zakończeniu pracy timera oczyszczacz powietrza wyłączy się.
 5. Aby anulować timer, należy wybrać ☺ wielokrotnie aż na wyświetlaczu pojawi się napis "--H".

Uwaga:

- Możesz zmienić prędkość wentylatora w dowolnym momencie, gdy timer jest włączony.
- Timer uruchomi się ponownie, jeśli czas zostanie zmieniony.
- Oczyszczacz powietrza będzie pamiętał ostatnie ustawienie timera po wyłączeniu, ale timer zostanie anulowany i będzie wymagał ponownego uruchomienia.
- W aplikacji VeSync można ustawić timer na 1-24 godziny.

Wyświetlacz wyłączony

Spowoduje to wyłączenie lampek wyświetlacza oczyszczacza powietrza, w tym kontrolki przycisków i wskaźników, z wyjątkiem wskaźnika sprawdź filtr (Check Filter).

1. Stuknij ✖, aby wyłączyć wyświetlacz.
2. Stuknij dowolny przycisk (oprócz ✖ i ☺), aby tymczasowo włączyć wyświetlacz z powrotem. Jeśli nie stukniesz innego przycisku, wyświetlacz wyłączy się ponownie po 3 sekundach.
3. Stuknij ✖, aby ponownie włączyć wyświetlacz. Wyświetlacz pozostanie wyłączony.

Uwaga: Wskaźnik sprawdź filtr nadal będzie się włączał i pozostawał włączony, jeśli nadszedł czas na sprawdzenie filtra.

Blokada wyświetlacza

Gdy oczyszczacz powietrza jest włączony, można zablokować wyświetlacz, aby zapobiec przypadkowej zmianie ustawień. Przyciski nie będą reagować na dotykanie.

1. Naciśnij i przytrzymaj ☑ przez 3 sekundy, aby zablokować wyświetlacz.

Wskaźnik ☑ zaświeci się na środku wyświetlacza.

Uwaga: Jeśli wyświetlacz jest wyłączony, wskaźnik ☑ mignie 3 razy, aby pokazać, że wyświetlacz został zablokowany, a następnie wyłączy się.

2. Wskaźnik ☑ będzie migał po dotknięciu dowolnego innego przycisku, aby wskazać, że blokada wyświetlacza jest włączona.
3. Dotknij i przytrzymaj ponownie ☑ przez 3 sekundy, aby odblokować wyświetlacz. Wskaźnik ☑ wyłączy się.

Uwaga:

- Jeśli wyświetlacz jest wyłączony, wskaźnik ☑ mignie 3 razy, aby pokazać, że wyświetlacz został odblokowany.
- Z funkcji Display Lock można nadal korzystać, gdy oczyszczacz powietrza jest w trybie Standby.

KORZYSTANIE Z OCZYSZCZACZA (CD.)

Tryb czuwania

Oczyszczacz powietrza jest w trybie czuwania, gdy jest wyłączony, ale podłączony do prądu.

Uwaga: Blokada wyświetlacza może być używana, gdy oczyszczacz powietrza jest w trybie czuwania, aby uniemożliwić jego ponowne włączenie. Laserowy czujnik kurzu nadal będzie wykrywał jakość otaczającego powietrza i przekazywał Ci aktualizacje w aplikacji VeSync.

Funkcja pamięci

Po podłączeniu i wyłączeniu oczyszczacza powietrza pamięta on poprzednie ustawienia prędkości wentylatora, trybu uśpienia, trybu automatycznego, blokady wyświetlacza i wyłączenia wyświetlacza.

Gdy oczyszczacz powietrza zostanie odłączony od zasilania i wyłączony, zapamięta jedynie poprzednią prędkość wentylatora, tryb uśpienia i tryb automatyczny.

Uwaga: Oczyszczacz powietrza zapamięta ostatnio wybrane ustawienie timera (1-12 godzin), ale nie wznowi go automatycznie. Konieczne będzie ponowne uruchomienie timera po ponownym włączeniu oczyszczacza powietrza.

Funkcje aplikacji VeSync

Aplikacja VeSync umożliwia dostęp do dodatkowych funkcji inteligentnego oczyszczacza powietrza, w tym tych wymienionych poniżej. W miarę rozwoju aplikacji mogą być dostępne kolejne funkcje.

Pilot zdalnego sterowania

- Zmień dowolne ustawienia oczyszczacza powietrza za pośrednictwem aplikacji, nawet gdy włączona jest funkcja Display Lock.

Aktualizacje dotyczące jakości powietrza

- Zobacz w aplikacji aktualizacje PM2.5 w czasie rzeczywistym.
- Zobacz historię jakości powietrza z poprzedniego tygodnia.

Tryb automatyczny

- Dostęp do dodatkowych trybów Auto: Quiet Auto Mode i Efficient Auto Mode.
- Tryb Quiet Auto nigdy nie używa 2 najwyższych prędkości wentylatora, aby uniknąć zbyt dużego hałasu.
- Tryb Efficient Auto pozwala wybrać wielkość obszaru, który chcesz oczyścić. Oczyszczacz powietrza wykorzysta najwyższą prędkość wentylatora do oczyszczenia powietrza w tym obszarze. Gdy powietrze będzie już czyste, obniży się do prędkości wentylatora najlepiej dostosowanej do wybranej wielkości pomieszczenia.

Harmonogramy

- Twórz i dostosowuj harmonogramy dla swojego oczyszczacza powietrza, aby dopasować je do swoich rutynowych czynności.

Funkcja timera

- Ustaw timer w zakresie 1-24 godzin.
- Łatwo wyświetlaj dokładny czas pozostały na timerze/ zegarze.

Informacje o wymianie filtra

- Kontroluj pozostały czas pracy filtra, sprawdzając jego procentową żywotność w aplikacji.
- Kupuj filtry zamienne.

O FILTRZE

Oczyszczacz powietrza wykorzystuje 3-stopniowy system filtracji do oczyszczania powietrza.

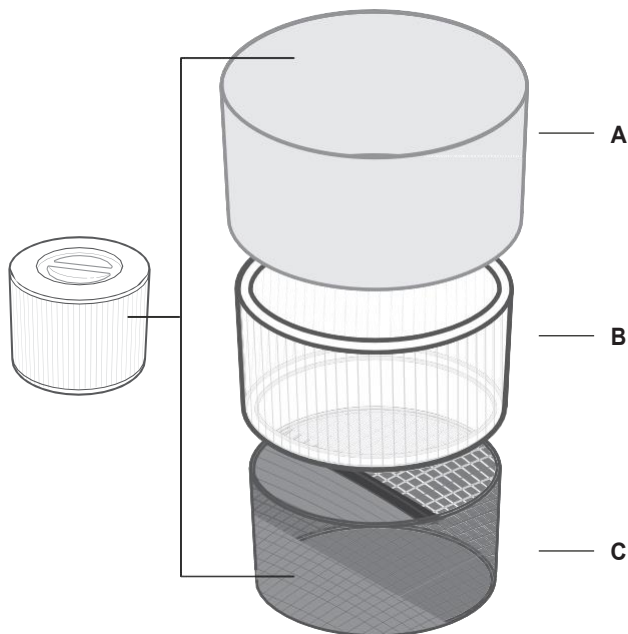

A. Filtr wstępny

- Wychwytuje duże cząstki, takie jak kurz, kłaczki, włókna, włosy i sierść zwierząt domowych.
- Maksymalnie wydłuża żywotność filtra poprzez jego ochronę.

B. Filtr H13 True HEPA

- Wychwytuje co najmniej 99,97% cząstek zawieszonych w powietrzu o wielkości 0,3 mikrona (μm)
- Zatrzymuje małe cząsteczki, takie jak zarodniki pleśni, drobny kurz, cząsteczki dymu, bakterie i wirusy* oraz alergeny, takie jak pyłki, roztocza i sierść zwierząt domowych

C. Niestandardowy wysokowydajny filtr z węglem aktywnym

- Fizycznie adsorbuje dym, zapachy i opary.

- Dostosowany przy użyciu formuły ARC, aby być szczególnie skutecznym w przypadku zapachów kuchennych i zapachów zwierząt domowych w gospodarstwie domowym z wieloma zwierzętami.
- Filtruje związki takie jak formaldehyd, benzen, amoniak, siarkowodór i lotne związki organiczne (VOC).

**Filtr H13 True HEPA może usunąć większość wirusów i bakterii z powietrza, ale nie może ich całkowicie usunąć z Twojego otoczenia. Oczyszczacze powietrza nie mogą zapobiec rozprzestrzenianiu się infekcji przez zarażoną osobę i nie mogą usuwać bakterii i wirusów z powierzchni. Proszę używać tego oczyszczacza powietrza razem z innymi środkami ostrożności*

O FILTRZE (CD.)

Szybkość dostarczania czystego powietrza

Ten oczyszczacz powietrza ma współczynnik dostarczania czystego powietrza 400 m³/h.

Wskaźnik dostarczania czystego powietrza (CADR) mierzy wydajność oczyszczacza powietrza, wskazując objętość czystego powietrza, jaką oczyszczacz powietrza wytwarza na minutę. Jest to oparte na usuwaniu kurzu, pyłków i dymu, które są 3 najbardziej powszechnymi zanieczyszczeniami powietrza w pomieszczeniach.

Im wyższy CADR, tym więcej cząsteczek usunie oczyszczacz powietrza i tym większy obszar może oczyścić. Ocena jest mierzona przy najwyższej prędkości oczyszczacza powietrza.

Wymiana powietrza na godzinę

Szybkość wymiany powietrza oznacza, ile razy całe powietrze w pomieszczeniu może zostać oczyszczone (lub "zmienione") przez oczyszczacz powietrza w ciągu 1 godziny. Wymiany powietrza na godzinę (ACH) są obliczane przy zalecanej wielkości pomieszczenia przy założeniu 2,4 m sufitu. W przypadku mniejszych pomieszczeń wymiana powietrza na godzinę wzrośnie. Ten oczyszczacz powietrza posiada wymianę powietrza na godzinę 2, co oznacza, że może wymieniać powietrze 2 razy na godzinę z maksymalną prędkością w jednym, zamkniętym pomieszczeniu o powierzchni do 83 m². Oczyszczacz powietrza jest skuteczny w przypadku większych pomieszczeń, ale oczyszczanie powietrza będzie trwało dłużej, przy mniejszej liczbie wymian powietrza na godzinę.

Uwaga: Aby skutecznie oczyścić powietrze, trzymaj okna i drzwi zamknięte, gdy oczyszczacz powietrza jest włączony.

Wilgotność

Wilgoć może uszkodzić filtr. Ten oczyszczacz powietrza powinien być używany w obszarze o poziomie wilgotności poniżej 85% RH. W przypadku korzystania z oczyszczacza powietrza w nadmiernie wilgotnych miejscach, powierzchnia filtra może spleśnieć.

Uwaga: Woda lub wilgoć pozwoli na rozwój pleśni. Aby rozwiązać problem pleśni, pozbadź się źródła wilgoci i oczyść pleśń. Oczyszczacze powietrza nie mogą rozwiązać istniejącego problemu z pleśnią, mogą jedynie usunąć unoszące się w powietrzu zarodniki pleśni i zredukować zapachy.

Olejki eteryczne

Nie należy dodawać olejków eterycznych do oczyszczacza powietrza lub filtra. Filtr zostanie uszkodzony przez olejek i w końcu znacznie wydzielać nieprzyjemny zapach.



Nie używaj dyfuzorów w pobliżu oczyszczacza powietrza.

PIELĘGNACJA I KONSERWACJA

Czyszczenie inteligentnego oczyszczacza powietrza

- Przed przystąpieniem do czyszczenia należy odłączyć zasilanie.
- Przetrzyj zewnętrzną stronę oczyszczacza powietrza miękką, suchą szmatką. W razie potrzeby wytrzyj obudowę wilgotną szmatką, a następnie natychmiast wysusz.
- Odkurz wnętrze oczyszczacza powietrza.
- **Nie** czyśćć za pomocą środków chemicznych lub łatwopalnych środków czyszczących.

Wskaźnik filtra kontrolnego







 zaświeci się jako przypomnienie o konieczności sprawdzenia filtra. W zależności od tego, jak często używasz oczyszczacza powietrza, wskaźnik powinien włączyć się po około 12 miesiącach. Być może nie trzeba jeszcze wymieniać filtra, ale należy go sprawdzić, gdy  włączy się.

Gdy Twój oczyszczacz powietrza jest skonfigurowany z aplikacją VeSync, możesz również sprawdzić w aplikacji, jaki jest pozostały czas eksploatacji filtra. Otrzymasz również powiadomienie od VeSync, gdy nadejdzie czas sprawdzenia filtra.

Aplikacja VeSync wykorzystuje naukowy algorytm do określenia żywotności Twojego filtra na podstawie jakości powietrza, ilości użytkowania i innych czynników. Procentowa żywotność filtra jest oparta na 12 godzinach codziennego użytkowania.

Resetowanie wskaźnika filtra kontrolnego

Zresetuj wskaźnik filtra kontrolnego (Check Filter), gdy:

- A.**  **świeci się na czerwono.**
1. Wymień filtr.
 2. Włącz oczyszczacz powietrza.
 3. Naciśnij i przytrzymaj przycisk  przez 3 sekundy.
 4.  wyłączy się po pomyślnym zresetowaniu.
- B.** **Filtr został wymieniony przed zapaleniem .**
1. Naciśnij i przytrzymaj przycisk  przez 3 sekundy.
 2. Kontrolka  będzie migać przez 3 sekundy.
 3.  wyłączy się po pomyślnym zresetowaniu.

Czyszczenie filtra

Zewnętrzny filtr wstępny powinien być czyszczony co 2-4 tygodnie, aby zwiększyć wydajność i przedłużyć żywotność filtra. Wyczyść filtr wstępny za pomocą miękkiej szczotki lub odkurzacza, aby usunąć włosy, kurz i duże cząstki. [Rysunek 3.1] **Nie należy** czyścić filtra wodą ani innymi płynami.

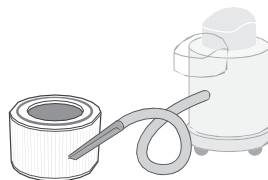

Rysunek 3.1

Filter	Kiedy czyścić	Jak czyścić	Kiedy należy wymienić
Filtr wstępny	Co 2-4 tygodnie	Użyj miękkiej szczotki lub odkurzacza [Rysunek 3.1].	12 miesięcy
Filtr True HEPA oraz filtr z węglem aktywnym	Nie czyścić		

PIELĘGNACJA I KONSERWACJA (CD.)

Kiedy należy wymienić filtr?

Filtr powinien być wymieniany, co 12 miesięcy. Wymiana filtra może być konieczna wcześniej lub później, w zależności od częstotliwości korzystania z oczyszczacza powietrza. Używanie oczyszczacza powietrza w środowisku o stosunkowo wysokim zanieczyszczeniu może oznaczać konieczność częstszej wymiany filtra, nawet jeśli  jest wyłączona.

Być może trzeba będzie wymienić filtr, jeśli to zauważysz:

- Zwiększony hałas, gdy oczyszczacz powietrza jest włączony
- Zmniejszony przepływ powietrza
- Nietypowe zapachy
- Widocznie zatknięty filtr

Uwaga:

- Aby utrzymać wydajność oczyszczacza powietrza, należy używać **wyłącznie** oryginalnych filtrów Levoit.
- Pamiętaj, aby po wymianie filtra dokonać resetu .



Czyszczenie laserowego czujnika kurzu AirSight Plus

Laserowy czujnik kurzu AirSight Plus może zostać zablokowany przez kurz, co wpływa na dokładność czujnika. Czujnik należy czyścić co 3 miesiące. Używanie oczyszczacza powietrza w środowisku o większej ilości kurzu może oznaczać konieczność częstszego czyszczenia czujnika.

1. Odłącz oczyszczacz powietrza od zasilania.
2. Umieść końcówkę odkurzacza nad otworami czujnika. [Rysunek 3.3].
3. Włącz odkurzacz na co najmniej 10 sekund, aby oczyścić produkt z kurzu.

Wymiana filtra

1. Odłącz oczyszczacz powietrza od zasilania. Odwróć oczyszczacz powietrza lub obróć go na bok. Zdejmij pokrywę filtra (patrz rozdział **rozpoczęcie pracy**).
2. Usuń stary filtr.
3. Wyczyść pozostały kurz lub włosy wewnątrz oczyszczacza powietrza za pomocą odkurzacza. **Nie** używaj wody ani płynów do czyszczenia oczyszczacza powietrza. [Rysunek 3.2]
4. Rozwiń nowy filtr i umieść go w obudowie (patrz rozdział **rozpoczęcie pracy**).
5. Załóż pokrywę. Podłącz oczyszczacz powietrza.
6. Zresetuj wskaźnik filtra kontrolnego.

Przechowywanie

Jeśli nie używasz oczyszczacza powietrza przez dłuższy czas, zawiń zarówno oczyszczacz, jak i filtr w plastikowe opakowanie i przechowuj w suchym miejscu, aby uniknąć uszkodzenia przez wilgoć.



Rysunek
3.2

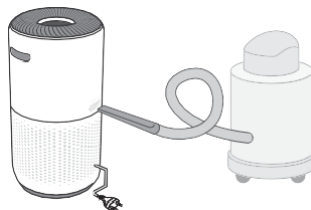









Rysunek
3.3

ROZWIĄZYWANIE PROBLEMÓW

Problem	Możliwe rozwiązanie
Oczyszczacz powietrza nie włącza się lub nie reaguje na sterowanie przyciskami.	Podłącz oczyszczacz powietrza.
	Sprawdź, czy przewód zasilający nie jest uszkodzony. Jeśli jest, przestań używać oczyszczacza powietrza i skontaktuj się z działem obsługi Klienta .
	Podłącz oczyszczacz powietrza do innego gniazdka.
	Oczyszczacz powietrza może działać nieprawidłowo. Skontaktuj się z działem obsługi Klienta .
Przepływ powietrza jest znacznie ograniczony.	Upewnij się, że filtr jest wyjęty z opakowania i prawidłowo umieszczony.
	Stuknij  , aby zwiększyć prędkość wentylatora.
	Pozostaw 38 cm wolnej przestrzeni po wszystkich stronach oczyszczacza powietrza.
	Filtr wstępny może być zatkany przez duże cząstki, takie jak włosy lub kłaczki, blokujące przepływ powietrza. Wyczyść filtr wstępny.
	Wymień filtr.
Oczyszczacz powietrza wydaje nietypowy hałas, gdy wentylator jest włączony.	Upewnij się, że filtr jest prawidłowo umieszczony na miejscu, z usuniętym plastikowym opakowaniem.
	Upewnij się, że oczyszczacz powietrza pracuje na twardej, płaskiej, równej powierzchni.
	Wymień filtr.
	Oczyszczacz powietrza może być uszkodzony lub wewnątrz może znajdować się obcy obiekt. Zaprzestań używania oczyszczacza powietrza i skontaktuj się z działem obsługi Klienta . Nie próbuj naprawiać oczyszczacza powietrza.
Dziwny zapach wydobywający się z oczyszczacza powietrza.	Wyczyść filtr lub w razie potrzeby wymień.
	Skontaktuj się z działem obsługi Klienta .
	Pamiętaj, aby nie używać oczyszczacza powietrza w miejscach o dużej wilgotności lub podczas dyfuzji olejków eterycznych.

ROZWIĄZYWANIE PROBLEMÓW (CD.)

Problem	Możliwe rozwiązanie
<p>Słaba jakość oczyszczania powietrza.</p>	<p>Stuknij , aby zwiększyć prędkość wentylatora.</p> <p>Upewnij się, że żadne przedmioty nie blokują boków lub góry oczyszczacza powietrza (wlotu lub wylotu).</p> <p>Upewnij się, że filtr jest wyjęty z opakowania i prawidłowo umieszczony.</p> <p>Podczas używania oczyszczacza powietrza należy zamknąć drzwi i okna.</p> <p>Jeśli pomieszczenie jest obszerniejsze niżeli 83 m², oczyszczanie powietrza będzie trwało dłużej. Oczyszczacz powietrza może nie być tak skuteczny w większych pomieszczeniach.</p> <p>Wymień filtr.</p>
<p> jest nadal włączony po wymianie filtra.</p>	<p>Zresetuj wskaźnik filtra kontrolnego.</p>
<p> nie włączył się w ciągu 12 miesięcy.</p>	<p> Przypomina o konieczności sprawdzenia filtra i świeci się w zależności od stopnia wykorzystania oczyszczacza powietrza. Jeśli nie używasz oczyszczacza powietrza często, włączenie  potrwa dłuższy czas.</p>
<p> włączył się przed upływem 12 miesięcy.</p>	<p> Przypomina o konieczności sprawdzenia filtra i świeci się w zależności od stopnia wykorzystania oczyszczacza powietrza. Jeśli oczyszczacz powietrza jest często uruchamiany,  włączy się wcześniej.</p>
<p>Wskaźnik jakości powietrza zawsze pozostaje czerwony.</p>	<p>Laserowy czujnik kurzu AirSight Plus może wymagać czyszczenia.</p> <p>Jeśli używasz nawilżacza ultradźwiękowego w pobliżu oczyszczacza powietrza, mgła może wpływać na dokładność laserowego czujnika kurzu AirSight Plus. Czujnik wykryje duże cząstki mgły, a wskaźnik jakości powietrza może zmienić kolor na czerwony. Unikaj używania ultradźwiękowego nawilżacza w pobliżu oczyszczacza powietrza lub unikaj używania trybu Auto.</p>
<p>Wskaźnik jakości powietrza zawsze pozostaje niebieski, nawet gdy jakość powietrza jest zła.</p>	<p>Laserowy czujnik pyłu AirSight Plus wykrywa cząsteczki unoszące się w powietrzu, ale nie może wykryć gazu. Upewnij się, że powietrze nie jest zanieczyszczone gazem.</p>
<p>Na wyświetlaczu pojawia się kod błędu "E1".</p>	<p>Nastąpiła awaria silnika. Należy skontaktować się z działem obsługi Klienta.</p>

ROZWIĄZYWANIE PROBLEMÓW Z APLIKACJĄ VESYNC

Oczyszczacz powietrza nie łączy się z aplikacją VeSync.

- Upewnij się, że telefon ma włączoną funkcję Bluetooth i nie jest aktualnie połączony z innym urządzeniem Bluetooth.
- Podczas procesu konfiguracji musisz być w bezpiecznej sieci Wi-Fi 2,4 GHz. Potwierdź, że sieć działa prawidłowo.
- Upewnij się, że wprowadzone hasło Wi-Fi jest prawidłowe.
 - Na początku i na końcu hasła nie powinno być spacji.
 - Przetestuj hasło, podłączając do routera inne urządzenie elektroniczne.
 - Jeśli ręcznie wpisujesz SSID i hasło, sprawdź dwukrotnie, czy oba te elementy są wpisane poprawnie.
- Spróbuj przesunąć oczyszczacz powietrza bliżej routera. Telefon powinien znajdować się jak najbliżej oczyszczacza powietrza.
- Być może router musi znajdować się wyżej, z dala od przeszkód.
- Upewnij się, że oczyszczacz powietrza i router znajdują się z dala od urządzeń (takich jak kuchenki mikrofalowe, lodówki, urządzenia elektroniczne itp.), aby uniknąć zakłóceń sygnału.
- Jeśli korzystasz z sieci VPN, upewnij się, że jest ona wyłączona podczas konfigurowania oczyszczacza powietrza.
- Wyłącz uwierzytelnianie portalu dla swojej sieci Wi-Fi. Jeśli uwierzytelnianie portalu jest włączone, oczyszczacz powietrza nie będzie mógł uzyskać dostępu do sieci Wi-Fi i konfiguracja nie powiedzie się.

Uwaga: Uwierzytelnianie portalu oznacza, że przed skorzystaniem z Internetu musisz zalogować się do sieci Wi-Fi za pośrednictwem strony internetowej.

Oczyszczacz powietrza jest w trybie offline.

- Upewnij się, że oczyszczacz powietrza jest podłączony i jest zasilany, a następnie odśwież menu VeSync, przesuując palcem w dół po ekranie.
- Upewnij się, że Twój router jest podłączony do Internetu, a połączenie sieciowe telefonu działa.
- Usuń oczyszczacz powietrza offline z aplikacji VeSync. Przeciągnij palcem w lewo (iOS®) lub naciśnij i przytrzymaj (Android™), a następnie stuknij **Usuń**. Skonfiguruj ponownie oczyszczacz powietrza za pomocą aplikacji VeSync.

Uwaga: Przerwy w dostawie prądu, przerwy w dostępie do Internetu lub zmiana routera Wi-Fi mogą spowodować, że oczyszczacz powietrza przestanie działać.

O PRODUKTACH ZWIĄZANYCH Z ENERGIA

Produkt, zgodnie z dyrektywą 2009/125/WE w sprawie wymogów dotyczących ekoprojektu dla produktów związanych z energią, jest zgodny z następującą normą (normami) lub dokumentem (dokumentami): Rozporządzenie (WE) NO. 1275/2008, zmienione rozporządzeniem (UE) nr 801/2013.

Wymagane informacje o stanie zasilania	Sieciowy tryb gotowości
Pobór mocy w określonym trybie zasilania, przy wejściu 230V/50Hz	≤ 2.0 W
Czas, po którym urządzenie jest automatycznie przełączane w tryb	Natychmiast
Procedury dezaktywacji/aktywacji portu sieciowego	Rozłączenie połączenia Wi-Fi spowoduje dezaktywację sieci Wi-Fi. Podłączenie urządzenia do sieci Wi-Fi spowoduje aktywację sieci Wi-Fi.
Tryb gotowości sieciowej: gdy sieć Wi-Fi jest aktywna, naciśnij i przytrzymaj przycisk On/Off, a urządzenie natychmiast przejdzie w stan czuwania sieciowego.	

INFORMACJE GWARANCYJNE

Nazwa produktu	Smart True HEPA Air Purifier
Model	Core 400S Series
<i>Dla własnego dobra zalecamy zapisanie identyfikatora zamówienia i daty zakupu.</i>	
Data zakupu	
Numer zamówienia	

Regulamin i polityka

Arovast Corporation gwarantuje, że wszystkie produkty są najwyższej jakości pod względem materiału, wykonania i obsługi przez 2 lata, licząc od daty zakupu do końca okresu gwarancyjnego. Długość gwarancji może się różnić w zależności od kategorii produktów.

OBSŁUGA KLIENTA

Jeśli masz jakiegokolwiek pytania lub wątpliwości dotyczące nowego produktu, skontaktuj się z zespołem obsługi klienta.

Arovast Corporation
1202 N. Miller St., Suite
A Anaheim, CA 92806
USA

Email: support.eu@levoit.com

* Przed skontaktowaniem się z Działem Obsługi Klienta prosimy o przygotowanie dowodu zakupu.