

SENCOR®

SES 7220BK



AUTOMATYCZNY EKSPRES DO KAWY
Tłumaczenie oryginalnej instrukcji



SENCOR®

SES 7220BK

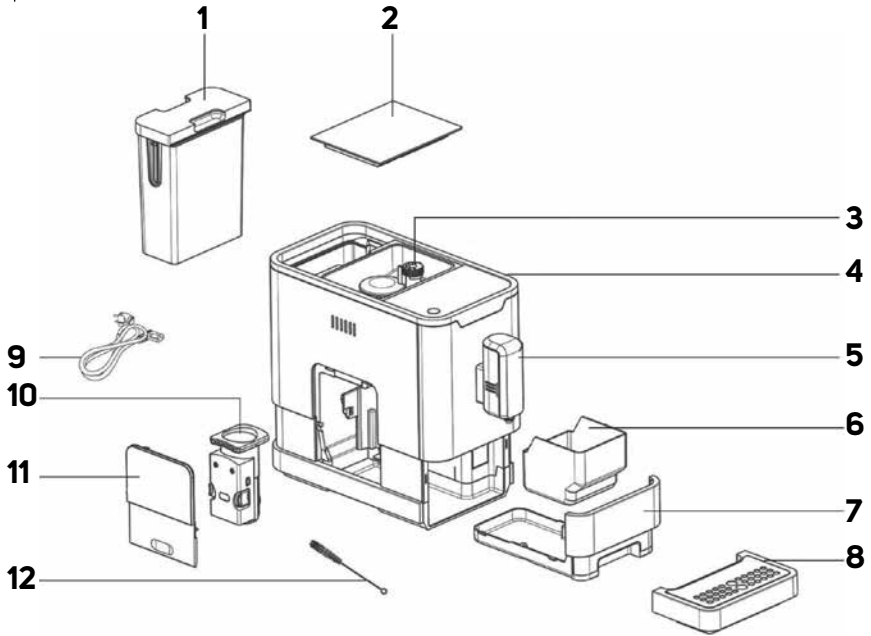
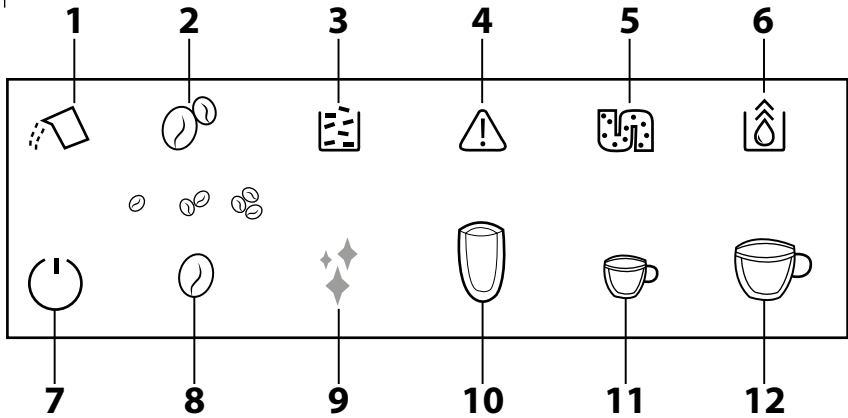

A**B**

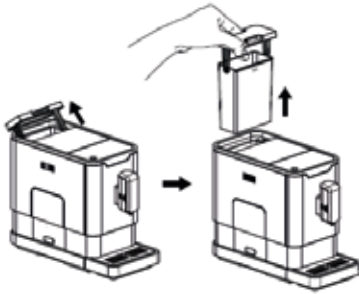
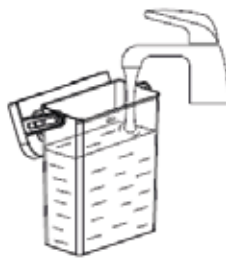
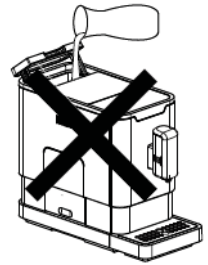
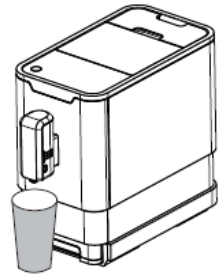
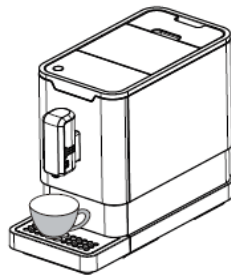
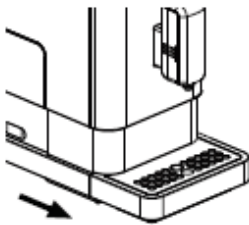
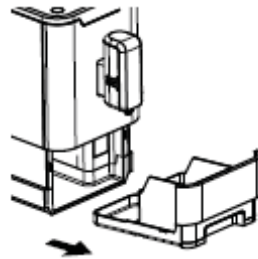
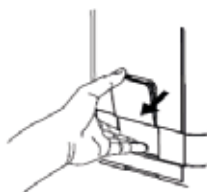
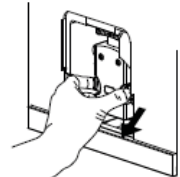
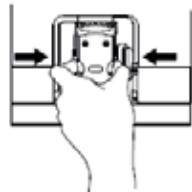
C1**C2****C3****D****E****F1****F2****G1****G2**

H

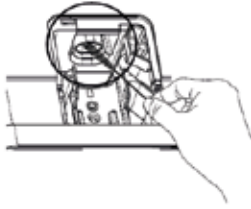

PL Automatyczny ekspres do kawy

Ważne instrukcje dotyczące bezpieczeństwa

PRZECZYTAJ UWAŻNIE I ZACHOWAJ W CELU SKORZYSTANIA W PRZYSZŁOŚCI.

Ostrzeżenia ogólne

- Zabrania się używania niniejszego urządzenia przez dzieci. Urządzenie oraz jego przewód zasilający przechowuj poza zasięgiem dzieci.
- Osoby z ograniczonymi zdolnościami fizycznymi, percepcyjnymi lub mentalnymi oraz bez doświadczenia i wiedzy w zakresie użytkowania mogą używać urządzenie, jeśli znajdują się pod nadzorem lub zostały poinstruowane odnośnie użytkowania urządzenia w bezpieczny sposób i uświadamiają sobie ryzyko związane z eksploatacją urządzenia.
- Dzieci nie mogą bawić się produktem.
- Dzieci poniżej 8 roku życia nie mogą wykonywać czyszczenia i konserwacji, jeżeli nie są pod nadzorem osoby dorosłej.
- Urządzenie oraz jego przewód należy przechowuj poza dostępem dzieci poniżej 8 roku życia.
- Jeżeli przewód zasilający uległ uszkodzeniu, jego wymianę należy wykonać w specjalizowanym punkcie serwisowym, w celu uniknięcia pojawienia się niebezpiecznych sytuacji. Zabrania się używania urządzenia z uszkodzonym przewodem zasilającym.

- Niniejsze urządzenie jest przeznaczone do użytku w gospodarstwie domowym. Urządzenie nie jest przeznaczone do użytku w następujących miejscach:
 - aneksy kuchenne w sklepach, biurach i innych miejscach pracy;
 - w gospodarstwach rolnych;
 - dla gości w hotelach, motelach i innych obiektach noclegowych;
 - w placówkach oferujących nocleg ze śniadaniem.
- Nie zanurzaj wtyczki, przewodu zasilającego ani urządzenia w wodzie lub innej cieczy.

**OSTRZEŻENIE:**

Otworu napętniającego nie wolno w czasie używania otwierać.

**OSTRZEŻENIE:**

Zapobiegaj polania wtyczki.

- Części urządzenia, które mogą być w kontakcie z artykułami spożywczymi należy czyścić ciepłą wodą z dodatkiem delikatnego płynu do mycia naczyń, następnie opłukać w czystej wodzie i wytrzeć do sucha.

**OSTRZEŻENIE:**

Podczas niepoprawnej obsługi grozi ryzyko skaleczenia.

- Powierzchnia zewnętrzna urządzenia zagrzewa się podczas używania, po skończeniu eksploatacji może

pozostać gorąca przez pewien okres czasu. Zachowaj szczególną ostrożność.

- Zabrania się umieszczenia urządzenia podczas eksploatacji w przestrzeni ograniczonej (np. meble kuchenne).
- Przed podłączeniem urządzenia do gniazdka sieciowego upewnij się, że jego napięcie znamionowe podane na etykiecie jest zgodne z napięciem elektrycznym w gniazdku.
- Urządzenie podłączaj wyłącznie do prawidłowo uziemionego gniazdka elektrycznego. Z powodów bezpieczeństwa nie zalecamy użycia rozgałęźnika ani kabla przedłużającego.
- Nie stawiaj urządzenia na parapetach okien, zlewozmywaku z ociekaczem lub niestabilnych powierzchniach. Urządzenie zawsze stawiaj na stabilnej, równej i czystej powierzchni.
- Urządzenia nie umieszczaj na kuchence elektrycznej lub gazowej albo do bliskości otwartego płomienia.
- Nigdy nie używaj urządzenia bezpośrednio w pobliżu wanny, prysznicza lub basenu.
- Urządzenie należy używać wyłącznie do celów, do których jest przeznaczone.
- Używaj urządzenia zgodnie z zaleceniami podanymi w instrukcji obsługi. W przeciwnym razie może dojść do powstania poparzeń, uszkodzenia urządzenia lub powstania niebezpiecznej sytuacji.
- Używaj wyłącznie oryginalnych akcesoriów dostarczonych wraz z urządzeniem.
- Podczas pracy musi być pozostawiona wolna przestrzeń co najmniej 15 cm dookoła urządzenia i nad nim, aby zapewnić wystarczającą cyrkulację powietrza.
- Górnej powierzchni urządzenia używaj tylko do ogrzewania filiżanek. Nie używaj jej do odkładania przedmiotów.
- Do zbiornika na wodę należy wlewać wyłącznie czystą zimną wodę. Nie wlewaj do niego ogrzanej wody lub innych cieczy ani nie wkładaj żadnych przedmiotów.
- Przed włączeniem urządzenia upewnij się, że:
 - taca na skropliny z kratką jest zainstalowana poprawnie w swoim miejscu;
 - zbiornik jest napełniony dostateczną ilością wody i jest poprawnie zainstalowany w swoim miejscu. Poziom wody jednak nie może przekroczyć ryski maksimum.
- Podczas pracy urządzenia bądź nadzwyczaj ostrożnym, by nie doszło do poparzenia gorącą wodą lub parą.
- Funkcja gorącej wody może zostać nieprzerwanie zastosowana maksymalnie do jednego pełnego opróżnienia całego zbiornika na wodę.
- Podczas używania urządzenia regularnie sprawdzaj stan wody w zbiorniku. Jeżeli poziom wody spadnie poniżej ryski minimum, uzupełnij ją. Przed uzupełnieniem wody urządzenie najpierw wyłącz i odłącz od gniazdka sieciowego.
- Wbudowanego młynka do kawy używaj wyłącznie do mielenia kawy ziarnistej. Nie używaj go do mielenia innych surowców.
- Zadbaj o to, by podczas procesu mielenia kawy do przestrzeni młynka nie przedostały się włosy ani inne przedmioty. Pokrywa pojemnika na ziarnka kawy powinna być zawsze poprawnie zamknięta, o ile właśnie nie uzupełniasz ziarenek kawy albo nie ustawiasz grubości mielenia.
- Urządzenie jest wyposażone w bezpiecznik termiczny, który wyłączy je, kiedy pompa pracuje bez obciążenia, by nie doszło do jej uszkodzenia. Jeśli wystąpi taka sytuacja odłącz przewód zasilający z gniazdka i pozostaw urządzenie na co najmniej 30 minut aby ostygło. Po czym można ponownie z niego korzystać.
- Nie przemieszczaj urządzenia z filiżanką kawy umieszczoną na kratce tacki na skropliny albo z filiżankami umieszczonymi na powierzchni do ich ogrzewania.
- Przestrzegaj, aby przewód zasilający nie miał kontaktu z wodą ani wilgocią.
- Urządzenie odłączaj od gniazdka ciągnąc za wtyczkę, nie jednak ciągnąc za przewód zasilający. W przeciwnym wypadku może dojść do uszkodzenia przewodu zasilającego lub gniazdka elektrycznego.
- Urządzenie jest wyposażone w zdejmowany przewód zasilający. Jeżeli przewód zasilający jest uszkodzony, musi zostać zastąpiony nowym oryginalnym typem przewodu zasilającego.
- Nie zanurzaj urządzenia, przewodu zasilającego ani wtyczki przewodu zasilającego w wodzie ani w innej cieczy.
- Zapobiegaj kontaktowi przewodu zasilającego i wtyczki z wodą lub inną cieczą.
- Zadbaj o to, aby zdejmowany przewód zasilający nie dostał się do kontaktu z wodą albo wilgocią.
- Aby zapobiec porażeniu prądem elektrycznym, zabrania się wykonywania jakichkolwiek napraw lub dostosowań we własnym zakresie. Wszystkie naprawy należy zlecić do autoryzowanego punktu serwisowego. Ingerując w urządzenie narażasz się na ryzyko utraty ustawowego prawa rękojmi za wady lub utratę gwarancji jakości.

PL Automatyczny ekspres do kawy

Instrukcja obsługi

- Dziękujemy Państwu za zakup naszego produktu marki SENCOR i jesteśmy przekonani, że będą Państwo zadowoleni z używania urządzenia.
- Przed użyciem tego urządzenia prosimy zapoznać się z jego instrukcją obsługi, i to nawet w wypadku, gdy jest Ci znana obsługa urządzeń podobnego typu. Używaj urządzenia zgodnie z treścią niniejszej instrukcji obsługi. Niniejszą instrukcję obsługi zachowaj do zastosowania w przyszłości.
- Minimum przez okres ustawowej rękojmi za wady produktu lub gwarancji na jakość zalecamy przechować oryginalne opakowanie transportowe, materiał opakowaniowy, paragon oraz potwierdzenie o zakresie odpowiedzialności, lub kartę gwarancyjną. W razie nastania konieczności transportu urządzenia, zaleca się zapakować urządzenie w oryginalne opakowanie producenta.

OPIS EKSPRESU DO KAWY

- | | |
|--|--|
| A1 Zbiornik na wodę o pojemności 1,1 l | A5 Zaparacz z dozownikiem kawy i gorącej wody o ustawianej wysokości. |
| A2 Pokrywa pojemnika na ziarenka kawy | A6 Pojemnik na osad z kawy |
| A3 Pojemnik na ziarna kawy o pojemności 150 g
Wewnątrz pojemnika na ziarna znajduje się młynek, z możliwością ustawienia stopnia zmielenia kawy. | A7 Wewnętrzna tacka ociekowa
A8 Zewnętrzna tacka ociekowa
A9 Odłączany przewód zasilający |
| A4 Panel sterowania z wyświetlaczem | A10 Jednostka wstępnego parzenia
A11 Drzwiczki serwisowe
A12 Pomoc do czyszczenia |

OPIS DOTYKOWEGO PANELU STEROWANIA

- | | |
|---|--|
| B1 Sygnalizacja świetlna niedostatecznej ilości wody w zbiorniku lub zbiornik nie jest włożony poprawnie w swoim miejscu | niepoprawnie zainstalowane (kontrolka miga) |
| B2 Sygnalizacja świetlna niedostatecznej ilości ziarenek kawy w pojemniku na kawę ziarnistą | B5 Sygnalizacja konieczności wykonania odkamienienia (kontrolka świeci) lub proces odkamienienia jest aktywny (kontrolka miga) |
| B3 Sygnalizacja pełnego pojemnika na osad z kawy (kontrolka świeci) wewnętrzna tacka ociekowa/ pojemnik na osad z kawy nie został umieszczony w poprawnym miejscu (kontrolka miga) | B6 Funkcja opróżniania obwodu wewnętrznego jest aktywna |
| B4 Sygnalizacja brakującego automatu do zaparzenia w poprawnym miejscu lub nie został poprawnie zainstalowany (kontrolka świeci) lub drzwiczki serwisowe są otwarte bądź | B7 Przycisk dotykowy włączenia/wyłączenia
B8 Przycisk dotykowy ustawienia ilości mielonej kawy
B9 Przycisk dotykowy szybkiego czyszczenia
B10 Przycisk dotykowy wydania gorącej wody
B11 Przycisk dotykowy do zaparzenia kawy espresso
B12 Przycisk dotykowy do zaparzenia kawy lungo |



Notatka:

W pojemniku znajdują się trzy opakowania środków do odkamieniania.

PRZED PIERWSZYM ZASTOSOWANIEM URZĄDZENIA

1. Zdejmij z urządzenia wszelki materiał opakowaniowy i usuń jakiegokolwiek folie ochronne, metki reklamowe oraz etykiety.
2. Urządzenie postaw na równej, suchej i czystej powierzchni. Wokół urządzenia należy zabezpieczyć wolną przestrzeń, przynajmniej 35 cm nad górną krawędzią i po 15 cm na bokach.
3. Wyjmij zbiornik na wodę **A1**, ołpucz czystą wodą z dodatkiem małej ilości neutralnego środka do mycia naczyń. Następnie dokładnie ołpucz pod czystą bieżącą wodą, wysusz i włóż z powrotem we właściwym miejscu.
4. Zewnętrzna tackę ociekową **A8** poprawnie przymocuj do urządzenia.
5. Powierzchnię zewnętrzną urządzenia wytrzyj delikatnie zwilżoną ściereczką, a następnie wytrzyj do sucha.
6. W pełni rozwinij zdejmowany przewód zasilający **A9** i podłącz go do odpowiedniego gniazdka w tylnej części urządzenia.
7. Aby zabezpieczyć optymalną trwałość urządzenia, należy przed pierwszym zastosowaniem kilkakrotnie przepłukać wszystkie elementy w gorącej wodzie. W tym celu, naciśnij przycisk **B10**, zgodnie z rozdziałem „**Plukanie ekspresu**”.

NAPEŁNIANIE POJEMNIKA NA WODĘ

1. Zbiornik na wodę **A1** uchwycz za pokrywę. Pełni jednocześnie funkcję uchwytu do przenoszenia. Podnieś go i wyjmij z tylnej części urządzenia – patrz rysunek **C1**.
2. Pojemnik **A1** napełnij czystą wodą, maksymalnie do kreski maksimum (patrz rys. **C2**) i włóż ponownie do urządzenia. Upewnij się, czy zbiornik **A5** został poprawnie zainstalowany w swoim miejscu.



Notatka:

Woda do napełnienia zbiornika **A1**, powinna mieć idealnie pokojową temperaturę (około 25 °C). Zbyt zimna woda może w negatywny sposób wpływać na smak napoju kawowego.



Ostrzeżenie:

Maksymalna pojemność zbiornika **A1** wynosi 1,1 l wody. Nie przepelniaj go. Nigdy nie napełniaj zbiornika **A1** ciepłą lub ogrzaną wodą, wodą gazowaną albo innymi płynami, np. mlekiem. Nie dotrzymanie tego warunku może prowadzić do uszkodzenia urządzenia. Nigdy nie napełniaj pojemnika **A1** wodą, jeżeli nie został uprzednio wyjęty z urządzenia (patrz rys. **C3**). Ryzyko zalania urządzenia lub przepelnienia zbiornika **A1**.

3. Resztkę wody zostawiaj w zbiorniku **A5** dłużej niż jeden dzień. Do przygotowania wysokiej jakości kawy trzeba użyć zawsze świeżej wody. W przeciwnym wypadku może to mieć negatywny wpływ na smak przygotowanego napoju.



Notatka:

Po rozwiązaniu kontroli **B1**, należy uzupełnić wodę w pojemniku **A1**. Pojemnik napełnij **A1** według instrukcji powyżej.

NAPEŁNIANIE POJEMNIKA NA ZIARENKA KAWY

1. Zdejmij pokrywę pojemnika na ziarna kawy **A2**.
2. Do pojemnika **A3** wsymp prażone ziarna kawy i zamknij pokrywę **A2**. Nie pozostawiaj otwartej pokrywy pojemnika **A2**, w odrotnym przypadku ziarna kawy szybciej utracą swój aromat.



Ostrzeżenie:

Maksymalna pojemność pojemnika **A3** wynosi 150 g kawy ziarnistej. Nie przepelniaj go. Pojemnika **A3** nigdy nie napełniaj mieloną albo rozpuszczalną kawą, ziarnami karmelizowanymi lub w inny sposób przerabianymi, bobami kakao albo innymi przedmiotami, które mogłyby uszkodzić urządzenie.

USTAWIENIE GRUBOŚCI MIELENIA

1. Regulator grubości mielenia, który jest umieszczony jest wewnątrz pojemnika na ziarna kawy **A3**, możesz ustawić grubość mielenia ziaren kawy w 5 poziomach, patrz rysunek **D**.
2. Przekręcając regulator w kierunku „+” ustawisz grubsze mielenie, przekręcając w odwrotnym kierunku, ustawiasz delikatniejsze mielenie.
3. Ustawianie grubości mielenia należy wykonać podczas pracy młynka. W odwrotnym przypadku może dojść do uszkodzenia urządzenia. Dla ciemniejszych ziaren kawy zalecamy ustawić grubsze mielenie, dla jaśniejszych ziaren kawy zalecamy ustawić delikatniejsze mielenie.
4. Jeżeli przygotowywana kawa wycieka bardzo powoli, oznacza to, iż ziarnka kawy zmielone są zbyt delikatnie i ustawić trzeba grubsze mielenie. Jeżeli natomiast kawa wycieka zbyt szybko, oznacza to, iż ziarnka kawy zmielone są zbyt grubo i ustawić trzeba delikatniejsze mielenie.

RADY DOTYCZĄCE ZAKUPU I PRZECHOWYWANIA KAWY

- Aby skrócić czas przechowywania kawy, kupuj ziarnka kawy w mniejszych opakowaniach.
- Stosuj świeżo palone ziarnka kawy z podaną datą palenia i zużyj je do 3 tygodni od daty palenia.
- Ziarnka kawy przechowuj w chłodnym, ciemnym i suchym miejscu, najlepiej w szczelnym naczyniu.

OBŁUGA EKSPRESU DO KAWY

- Upewnij się, że wtyczka przewodu zasilającego **A9** jest podłączona jest do urządzenia. Wtyczkę przewodu zasilającego **A9** podłącz do gniazdka elektrycznego. Upewnij się, że w zbiorniku na wodę **A1** jest uzupełniona świeża woda i że w pojemniku **A3** znajduje się dostateczna ilość kawy ziarnistej oraz że urządzenie zostało poprawnie zmontowane.



Notatka:

Do uzupełnienia wody i ziarek kawy postępuj zgodnie z instrukcjami podanymi w rozdziale „Napełnianie zbiornika na wodę” i „Napełnianie pojemnika na ziarna kawy.”

- Aby włączyć urządzenie wciśnij przycisk dotykowy **B7**. Urządzenie przełączy się do trybu gotowości.
- Aby wyłączyć ekspres, naciśnij przycisk **B7**, po zakończeniu używania.



Notatka:

Automatyczny ekspres do kawy jest wyposażony w funkcję automatycznego wyłączenia, jeżeli urządzenie nie jest używane. Automatyczny ekspres do kawy wyłączy się po upływie czasu, w zależności od wybranego trybu. Czas automatycznego wyłączenia można znaleźć w części „Ustawienia trybu”.

Czyszczenie ekspresu do kawy

- Aby zabezpieczyć optymalną tkliwość urządzenia, należy przed pierwszym zastosowaniem kilkakrotnie przepłukać wszystkie elementy w gorącej wodzie.
1. Wyjmij zewnętrzną tacę ociekową **A8** i pod blokiem zaparządzającym **A5** postaw większy kubek lub miskę, do której ekspres będzie wydawał wodę. Wysokość bloku zaparządzającego **A5** należy dostosować do wysokości kubka.

2. Naciśnij przycisk **B10**. Przycisk będzie podświetlony a ekspres uruchomi wydawanie wody
3. Wydawanie gorącej wody zostanie automatycznie zakończone a podświetlenie przycisku zgaśnie.
4. Aby dokładnie przepłukać części wewnętrzne, zaleca się powtórzyć proces 3 - 4 razy.
5. Po zakończeniu procesu przepłukiwania wylej wodę z kubka lub miski. Dotrzymaj podwyższony stopień ostrożności, ponieważ woda jest bardzo gorąca. Ponownie zainstaluj tacę na ociekową **A8**. Według potrzeby, uzupełnij wodę w zbiorniku **A1**.



Notatka:

Proces płukania należy wykonać również po dłuższej przerwie w używaniu. W trakcie wydawania kawy usłyszysz dźwięk pompy. Jest to normalne zjawisko.

Przyrządzanie kawy

1. Pod blokiem zaparządzającym **A5** postaw filiżankę, kubek lub szklanek. Ustaw wysokość bloku zaparządzającego **A5** przesuwając w górę lub w dół, według wymiarów filiżanki, kubka, lub szklanki – patrz rysunek **E**. Jeżeli kubek lub szklanka jest zbyt wysoka, możesz wyjąć zewnętrzną tacę ociekową **A8**. Po wyjęciu kubka lub szklanki wróć tacę **A8** z powrotem na swoje miejsce.
2. Naciśnij przycisk **B11** do zaparzenia kawy espresso lub przycisk **B12** do zaparzenia kawy lungo. Naciśnięty przycisk świeci. Ekspres automatycznie uruchomi proces mielenia, dozowania, ugniecenia kawy oraz jej wydawanie.
4. Po zakończeniu wydawania kawy, ekspres przełączy się automatycznie w tryb czuwania.

Wydawanie gorącej wody

1. Pod blokiem zaparządzającym **A5** postaw filiżankę, kubek lub szklanek. Ustaw wysokość bloku zaparządzającego **A5** przesuwając w górę lub w dół, według wymiarów filiżanki, kubka, lub szklanki – patrz rysunek **E**. Jeżeli kubek lub szklanka jest zbyt wysoka, możesz wyjąć zewnętrzną tacę ociekową **A8**. Po wyjęciu kubka lub szklanki wróć tacę **A8** z powrotem na swoje miejsce.
2. Naciśnij przycisk **B10** i przycisk zacznie świecić.
3. Ekspres automatycznie rozpocznie wydawanie gorącej wody.
4. Po zakończeniu wydawania wody, ekspres przełączy się automatycznie do trybu czuwania.

USTAWIENIA UŻYTKOWNIKA

Ustawienie ilości mielonej kawy

- Zmień ilość zmielonej kawy, jeżeli zaparzona kawa jest mocna lub słaba.
- Aby zmienić ilość zmielonej kawy, użyj przycisk **B8**.
- Według własnego wyboru, wielokrotnym naciśnięciem przycisku **B8** wybierz ilość zmielonej kawy: mała (około 7 g), średnia (około 8 g) lub duża (około 10 g).

Ustawienie ilości wydawanej kawy/ gorącej wody

- Ekspres umożliwia regulację ilości naparu kawy lub gorącej wody, według własnych preferencji w zakresie 25 ml – 250 ml. Ustawienie wykonane przez użytkownika zostanie zapisane w pamięci urządzenia.
1. Pod blokiem zaparządzającym **A5** postaw filiżankę, kubek lub szklanek.
 2. Włącz ekspres naciskając przycisk **B7**.
 3. Naciśnij i przytrzymaj przycisk **B11** do zaparzenia kawy espresso), **B12** (do zaparzenia kawy lungo) lub **B10** (wydawanie gorącej wody). Ekspres do kawy rozpocznie wydawanie naparu z kawy lub wody.
 4. Po zwolnieniu przycisku, zostanie wstrzymane wydawanie naparu lub wody. Zabrzmiał sygnał dźwiękowy i ustawiona ilość kawy lub wody zostanie wpisana do pamięci ekspresu.



Ustawienia trybu

- Urządzenie jest wyposażone w tryb energooszczędny ECO, szybki tryb albo tryb ustawień fabrycznych. W trybie ECO oszczędzasz więcej energii. W szybkim trybie kawa przygotowywana jest szybciej niż we wstępnym ustawieniu fabrycznym.





	Tryb ECO	Rychły režim	Výchozí nastavení
Kontrolka świetlna	Nie świeci	Świeci	Świeci
Zaparzanie wstępne *	Tak	Nie	Tak
Czas automatycznego wyłączenia	10 minut	30 minut	20 minut
Ustawienie ilości wydawanej kawy	Tak	Tak	Tak

*Notatka:

Funkcja zaparzania wstępnego oznacza, że zmielona kawa jest początkowo parzona mniejszą ilością wody. W ten sposób dojdzie do wzrostu objętości kawy i przy następnym pełnym zaparzeniu dojdzie do pełnego rozwoju jej smaku poprzez ekstrakcję substancji aromatycznych oraz olejów eterycznych zawartych w kawie.

1. W trybie czuwania wciśnij i przytrzymaj przycisk  B7 przez czas 5 sekund. Przycisk  B7 zacznie migać i jednocześnie będą się świecić lub migać inne przyciski w zależności od ustawionego trybu.

	Przycisk wydawania gorącej wody	Przycisk zaparzania kawy espresso	Przycisk zaparzania kawy lungo
			
Tryb ECO	Świeci	Miga	Miga
Szybki tryb	Miga	Świeci	Miga
Ustawienie wstępne	Miga	Miga	Świeci

2. Aby ustawić tryb ECO naciśnij przycisk  B10, aby ustawić tryb szybki naciśnij przycisk  B11, aby przywrócić ustawienia domyślne naciśnij przycisk  B12. Po ustawieniu wybranego trybu, 2 x zabrzmi sygnał dźwiękowy. Urządzenie nie będzie reagowało na naciśnięcie przycisku, jeżeli będziesz usiłował ustawić tryb, który jest aktualnie aktywny.
3. Jeżeli nie chcesz wykonać zmian w ustawieniach trybu, naciśnij przycisk  B7 jeszcze raz lub odczekaj przez 5 sekund, nim urządzenie automatycznie przetrzeży się do trybu czuwania.

CZYSZCZENIE I KONSERWACJA

- Przed przystąpieniem do czyszczenia odłącz wtyczkę przewodu zasilającego z gniazdka sieciowego i zostaw urządzenie do ostygnięcia.



Ostrzeżenie:

Do czyszczenia jakichkolwiek części urządzenia nie używaj ściernych środków czyszczących, rozcieńczalników itp., które mogłyby uszkodzić powierzchnię urządzenia. Żadnej części urządzenia nie można myć w zmywarce do mycia naczyń.

Ostrzeżenie:

Aby zapobiec niebezpieczeństwu porażenia prądem elektrycznym, nie zanurzaj urządzenia, przewodu zasilającego ani wtyczki sieciowej w wodzie albo innej cieczy.

Szybkie czyszczenie

- Funkcja szybkiego czyszczenia nadaje się do szybkiego usuwania zanieczyszczeń z bloku zaparzającego A8 oraz instalacji.
1. Pod blokiem zaparzającym A5 postaw filiżankę, kubek lub szklankę.
 2. Jeden raz naciśnij przycisk  B9. Ekspres automatycznie uruchomi funkcję szybkiego czyszczenia. Woda będzie automatycznie wyciekać z bloku zaparzającego A5.

3. Proces szybkiego czyszczenia zostanie automatycznie zatrzymany, ale można go zakończyć wcześniej ponownie naciskając przycisk  B9.



Notatka:

Zalecamy uruchomienie funkcji szybkiego czyszczenia po każdym użyciu.

CODZIENNE CZYSZCZENIE I KONSERWACJA



- Wykonywanie regularnego czyszczenia i konserwacji jest bardzo ważne dla poprawnej pracy urządzenia i wydłużenia jego żywotności.
- Przed czyszczeniem wyłącz urządzenie, odłącz je od gniazdka elektrycznego i pozostaw do ostygnięcia.

Taca na skropliny i pojemnik na osad

- Wyjmij wewnętrzną tacę ociekową A8 – patrz rysunek F1. Nad zlewem opróżnij jej zawartość i umyj ją pod czystą wodą, a następnie dokładnie wysusz.
- Przy manipulacji z tacą A8 należy zachować szczególną ostrożność - ryzyko popalenia. Może w niej być gorąca woda.
- Wsuń wewnętrzną tacę ociekową A7 ze pojemnik na osad z kawy A6 – patrz rysunek F2.
- Pojemnik na osad z kawy A6 opróżnij i umyj czystą wodą. Następnie poprawnie ją wysusz. Wewnętrzną tacę ociekową A7 opróżnij i jeżeli jest zanieczyszczona, wyczyść ją czystą zwilżoną szmatką i następnie dokładnie wysusz.
- Wewnętrzną tacę ociekową A7, pojemnik na osad z kawy A6 oraz zewnętrzną tacę ociekową A8 zainstaluj z powrotem w swoim miejscu.



Notatka:



Jeżeli podczas eksploatacji rozświeci się na urządzeniu ikona B3  oznacza to, że pojemnik na osad z kawy A6 jest pełny i należy go opróżnić. Jeżeli ikona B3  miga, oznacza to, że pojemnik na osad kaw A6 nie jest poprawnie włożony na swoim miejscu.

Blok zaparzający

- Wsuń i wyjmij drzwiczki serwisowe A11 – patrz rysunek G1. Aby uwolnić blok zaparzający A10 naciśnij przyciski zwalniające i wyjmij go – patrz rysunek G2. Blok umyj pod czystą bieżącą wodą i następnie dokładnie wysusz.
- Blok zaparzający A10 poprawnie zainstaluj w swoim miejscu i przymocuj drzwiczki serwisowe A11.



Notatka:

Jeżeli rozświeci się ikona B4  oznacza to, że blok zaparzający A10 nie został ponownie umieszczony w urządzeniu lub nie jest poprawnie zainstalowany. Jeżeli ikona B4  miga, oznacza to, że drzwiczki serwisowe A11 są otwarte lub nie są poprawnie zainstalowane.

Zbiornik na wodę

- Wyjmij zbiornik na wodę A1, optucz czystą wodą z dodatkiem małej ilości neutralnego środka do mycia naczyń. Następnie dokładnie optucz pod czystą bieżącą wodą, wysusz i włóż z powrotem na właściwe miejsce.

Pojemnik na ziarna kawy

- Pojemnik na ziarna kawy A3 czyść tylko przy pomocy czystej, suchej tkaniny albo ręcznika papierowego. Nie używaj wody do czyszczenia.

Zewnętrzna powierzchnia ekspresu

- Do wyczyszczenia powierzchni zewnętrznej urządzenia użyj czystej, lekko zwilżonej tkaniny. Następnie wytrzyj dokładnie do sucha.





ODWAPNIENIE

- Jeżeli podczas pracy zapali się kontrolka **B5**  oznacza to, że należy uruchomić funkcję Odwapnienie.
 - Urządzenie będzie pracowało najlepiej, jeżeli funkcję odwapnienia będziesz stosował regularnie 1 raz na miesiąc albo częściej, w zależności od twardości wody. Wydułuższ w ten sposób jego żywotność i zwiększysz sprawność energetyczną, ponieważ osady wapnia mają negatywny wpływ na zużycie energii elektrycznej.
1. Zbiornik **A1** napełnij wodą do kreski maksimum, według instrukcji podanych w rozdziale, **Napełnianie zbiornika na wodę**.
 2. Do zbiornika **A1** dodaj specjalny środek przeznaczony do usuwania kamienia wodnego ekspresów do kawy. Produkt jest dostępny w sieci handlowej. Podczas dawkowania odkamieniacza przestrzegaj instrukcji producenta podanych na opakowaniu.



Ostrzeżenie:





Do odkamieniania nie używaj octu itp. - ryzyko uszkodzenia urządzenia.

3. Włóż wtyczkę przewodu zasilającego do gniazdka elektrycznego.
4. Pod blok **A5** postaw naczyne o wystarczającej pojemności.
5. W trybie gotowości wciśnij i przytrzymaj jednocześnie  **B7** oraz  **B11** przez 5 sekund. Pojawi się sygnał dźwiękowy a kontrolka świetlna **B5**  oraz przycisk  **B11** zaczną migać.
6. Aby uruchomić proces odkamieniania, naciśnij przycisk  **B11**.



Notatka:

Jeżeli na tym etapie będziesz chciał wrócić z powrotem do trybu gotowości, naciśnij przycisk  **B7**.

7. Podczas procesu odkamieniania będzie migać kontrolka **B5** . Wystrzegaj się, aby nie doszło do poparzenia gorącą wodą lub wylatującą parą. Nie przerywaj już procesu będącego na tym etapie.
8. Jeżeli w zbiorniku **A1** nie ma wody, zaczniesz migać kontrolka świetlna **B1**  a przycisk  **B11**. Opróżnij resztę zawartości pojemnika **A1** i napełnij go czystą wodą aż do ryski maksimum. Po włożeniu napełnionego zbiornika **A1** ponownie do urządzenia, zgśnie kontrolka **B1** . Proces odkamieniania będzie kontynuowany w dalszym ciągu.







Notatka:

Jeżeli jest to konieczne, opróżnij naczynie pod dozownikiem **A5**. Przy manipulacji z naczyniem zachowaj szczególną ostrożność, ponieważ woda w naczyniu może być bardzo gorąca.

9. Urządzenie wyłączy się automatycznie, po zakończeniu procesu samoczyszczenia.

OPRÓŻNIENIE OBIEGU WEWNĘTRZNEGO

- Opróżnienie obiegu wewnętrznego zalecamy wykonać, jeżeli planujesz, że nie będziesz z urządzenia korzystać przez dłuższy okres czasu, przed przemieszczeniem w inne miejsce itd.
1. W trybie gotowości wciśnij i przytrzymaj jednocześnie przyciski  **B7** oraz  **B12** przez 5 sekund.
 2. Kontrolka świetlna **B6**  będzie migać.
 3. Z urządzenia wyjmij zbiornik na wodę **A1**. Kontrolka **B6**  zacznie świecić. Oznacza to, że przebiega proces opróżniania obiegu wewnętrznego.



Notatka:

Jeżeli wciśniesz przycisk  **B7** przed wycięciem pojemnika na wodę **A1**, wrócisz z powrotem do trybu gotowości.

4. Po zakończeniu procesu opróżniania obiegu wewnętrznego, urządzenie się wyłączy automatycznie.

CZYSZCZENIE WYJŚCIA ZMIELONEJ KAWY

- Zmielona kawa może, podczas eksploatacji ekspresu tworzyć osad na ścianach wyjścia zmielonej kawy, z tego powodu należy regularnie wykonywać czyszczenie (w zależności od frekwencji eksploatacji urządzenia).
1. Wsuń i wyjmij drzwiczki serwisowe **A11** – patrz rysunek **G1**. Aby uwolnić blok zaparządzający **A10** naciśnij przyciski zwalniające i wyjmij go – patrz rysunek **G2**.
 2. Ostrożnie nachyl ekspres i za pomocą szczoteczki **A12** ostrożnie usuń zanieczyszczenia ze ścian wyjścia zmielonej kawy – patrz rysunek **H**.
 3. Po wyczyszczeniu ostrożnie włóż blok zaparządzający **A10** oraz drzwiczki serwisowe **A11** ponownie na właściwe miejsce.

Przechowywanie

- Jeżeli urządzenie nie będzie eksploatowane przez dłuższy okres czasu, należy odłączyć wtyczkę od gniazdka elektrycznego, pozostawić urządzenie aby wystygło i wyczyścić według instrukcji podanych powyżej.
- Przed przechowaniem upewnij się, że urządzenie oraz wszystkie akcesoria są czyste i suche.
- Przechowuj urządzenie w suchym, czystym i dobrze wentylowanym miejscu, gdzie nie będzie ono narażone na ekstremalne temperatury i będzie poza zasięgiem dzieci lub zwierząt.

ROZWIĄZYWANIE PROBLEMÓW

- Tabela podaje możliwe przyczyny, które mogą nastąpić podczas eksploatacji ekspresu. Jeżeli problem trwa nadal, przestań korzystać z urządzenia, odłącz wtyczkę przewodu zasilającego od gniazdka elektrycznego i skontaktuj się z autoryzowanym punktem serwisowym.

Problem	Przyczyna	Rozwiązanie
Urządzenie nie działa.	Urządzenie nie jest podłączone do gniazdka elektrycznego.	Urządzenie podłącz do gniazdka elektrycznego i naciśnij przycisk  B7 . Sprawdź, czy przewód zasilający jest poprawnie podłączony do gniazdka w urządzeniu i czy wtyczka jest poprawnie wsunięta do gniazdka.
Wciśnięcie przycisku sterującego nie powoduje żadnego działania.	Występują zakłócenia elektromagnetyczne urządzenia. Dotykowy panel sterowania jest zanieczyszczony.	Wyłącz urządzenie i po kliku minutach włącz go ponownie. Wyłącz urządzenie, odłącz go od gniazdka sieciowego i wyczyść panel czystą, lekko zwilżoną szmatką i potem dokładnie wytrzyj go do sucha.
Kawa nie jest dostatecznie ciepła.	Filtzanki nie są zagrzane. Blok zaparządzający A10 jest zbyt zimny.	Zagrzę filtzanki. Przed przygotowaniem kawy 3 krotnie wykonaj wpułkanie.
Kawa nie wycieka z wypustu.	Przed zastąpieniem do zaparzenia kawy wykonano proces opróżnienie obiegu wewnętrznego	Przed przygotowaniem kawy 3 krotnie wykonaj wpułkanie. Przytrzymaj wciśnięty przycisk wydawania wody, dopóki ekspres nie rozpocznie wydawania wody.
Pierwsza filtzanka kawy nie będzie miała żądanej ilości wody.	W bloku zaparządzającym A10 nie ma dostatecznej ilości wody.	Kawę, którą przygotowałeś pierwszym razem, zlikwiduj. Następną filtzankę zaoferuje żądany smak kawy.
Kawa jest bez piany.	Ziarna kawy nie są świeże.	Użyj świeżych ziarn kawy albo spróbuj zmienić markę kawy.

Przyciski dotykowe nie działają poprawnie.	Przyciski dotykowe nie są poprawnie wciśnięte.	Urządzenie należy obsługiwać od przodu. Naciśnij dolną część symbolu dotykowego przycisku.
Urządzenie zbyt długo się zagrzewa.	Urządzenie jest zanieczyszczone poprzez osady wapnia.	Wykona odkamienienie zgodnie z instrukcjami podanymi w części „ Odkamienienie ”.
Zbiornik na wodę A1 jest wycięty lub brakuje w nim wody, ale odpowiednia kontrolka niczego nie sygnalizuje.	Obszar wokół złącza w dnie zbiornika A1 jest wilgotny albo mokry.	Poprawnie wysusz wilgotność albo wodę z obszaru wokół złącza.
Wewnętrzna taca ociekowa A7 jest zapełniona dużą ilością wody.	Kawa jest bardzo delikatnie zmielona i uniemożliwia przepływ wody.	Podczas pracy młynka na kawę, ustaw większą grubość mielenia ziarn kawy.
Kawa jest wydawana bardzo pomalutko lub z przerwami.	Kawa jest bardzo delikatnie zmielona i uniemożliwia przepływ wody.	Podczas pracy młynka na kawę, ustaw większą grubość mielenia ziarn kawy.
Miga kontrolka pustego pojemnika na ziarna kawy, pomimo iż pojemnik jest zapełniony dostateczną ilością ziaren kawy.	Wewnętrzne wyjście zmielonej kawy jest niedrożne.	Wyczyść wyjście zmielonej kawy zgodnie z instrukcjami podanymi w części „ Czyszczenie wyjścia zmielonej kawy ”.
Kontrolka procesu odkamieniania ciągle miga, pomimo zakończenia.	Proces odkamieniania nie jest ciągle zakończony.	Prosimy o cierpliwość, prosimy poczekać na zakończenie procesu. Urządzenie wyłączy się automatycznie, nie wyłączając urządzenia ręcznie.

ZALECENIA I INFORMACJE DOTYCZĄCE POSTĘPOWANIA ZE ZUŻYTYM OPAKOWANIEM

Zużyty materiał opakowaniowy odłóż w miejscu wyznaczonym przez władze lokalne do zbiórki odpadów.

UTYLIZACJA ZUŻYTYCH URZĄDZEŃ ELEKTRYCZNY I ELEKTRONICZNYCH



Niniejszy symbol na produktach lub towarzyszących dokumentach oznacza, iż zużytych produktów elektrycznych lub elektronicznych nie wolno wyrzucać do zwykłego odpadu komunalnego. Do poprawnej utylizacji, renowacji i recyklingu przekaz produkty do specjalistycznych punktów zbiórki odpadów. W niektórych krajach Unii Europejskiej lub innych krajach w Europie można przekazać zużyte urządzenie sprzedawcy detalicznemu przy zakupie innego nowego podobnego urządzenia. Poprawną utylizacją produktu pomagasz zachować cenne źródła naturalne i przyczyniasz się do zapobiegania potencjalnym negatywnym wpływom na środowisko naturalne i zdrowie człowieka, które mogłyby być następstwem niewłaściwej utylizacji odpadów. Kolejnych informacji uzyskać możesz w urzędach gminnych lub miejscach zbioru odpadów. W przypadku niedotrzymania postępowania utylizacji tego rodzaju odpadów, zgodnie z krajowymi przepisami, mogą zostać nałożone kary.

Dla podmiotów gospodarczych na terenie Unii Europejskiej

Przed przystąpieniem do utylizacji urządzeń elektrycznych lub elektronicznych, uzyskaj potrzebne informacje od swego sprzedawcy lub dostawcy.

Utylizacja w krajach poza Unię Europejską

Symbol ten obowiązuje w Unii Europejskiej. Przed przystąpieniem do utylizacji produktu, załadaj w lokalnych urzędach lub od sprzedawcy potrzebnych informacji o poprawnym sposobie utylizacji.



Niniejszy produkt spełnia wszelkie właściwe podstawowe wymagania dyrektywy UE

DANE TECHNICZNE

Zakres napięcia znamionowego.....220 – 240 V-
 Częstotliwość znamionowa.....50 – 60 Hz
 Znamionowy pobór mocy.....1 235 – 1 470 W
 Poziom emisji hałasu.....75 dB(A)

Deklarowany poziom hałasu emitowanego przez urządzenie wynosi 75 dB (A), co oznacza poziom A mocy akustycznej w stosunku do referencyjnej mocy akustycznej 1 pW.

Zmiany tekstu oraz specyfikacji technicznych zastrzeżone.

