

KLIKNIJ I WYBIERZ SWÓJ JĘZYK

PL



ZASADY BEZPIECZEŃSTWA



PRZEGLĄD



ŁĄCZNOŚĆ



PIERWSZE KROKI



PRZYGOTOWYWANIE KAWY



DOSTOSUJ WIELKOŚĆ TWOJEJ KAWY



CZYSZCZENIE



ODKAMIENIANIE



OPRÓŻNIANIE SYSTEMU WODNEGO



**PRZYWRÓCENIE USTAWIEŃ
FABRYCZNYCH**



**OBJAŚNIENIE PODŚWIETLANIA
PRZYCISKU**



ROZWIĄZYWANIE PROBLEMÓW



SPECYFIKACJE

ZASADY BEZPIECZEŃSTWA

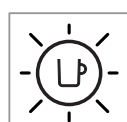
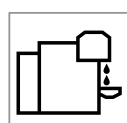
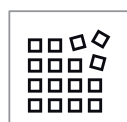
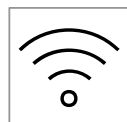
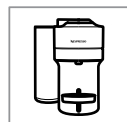

UWAGA: Przed uruchomieniem ekspresu do kawy, w celu uniknięcia ewentualnych obrażeń i szkód, należy zapoznać się z instrukcjami bezpieczeństwa w tym regulaminie.

UTYLIZACJA I OCHRONA ŚRODOWISKA

Urządzenie wyprodukowano zgodnie z Dyrektywą 2002/96/WE. Podział materiałów odpadowych na różne rodzaje umożliwia odzyskanie cennych surowców. Nie wolno wyrzucać zużytego sprzętu łącznie z innymi odpadami. Zużyty sprzęt należy oddać do punktu zbiórki takich urządzeń.



INFORMACJE OGÓLNE

OPIS URZĄDZENIA

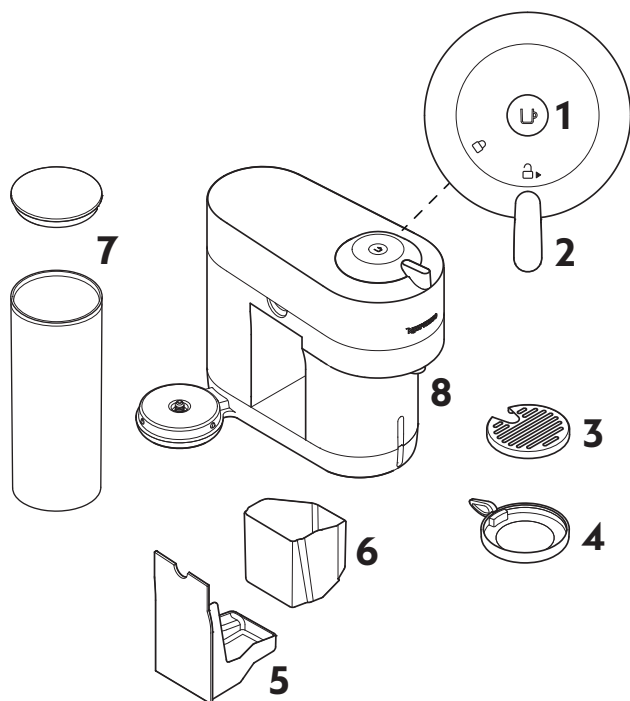

- 1 Wł./WYł. i przycisk parzenia kawy
- 2 Blokowanie/
Odblokowanie dźwigni
- 3 Kratka ociekowa
- 4 Regulowana podstawka pod filiżankę
- 5 Korytko ociekowe
- 6 Pojemnik na zużyte kapsułki
- 7 Zbiornik na wodę i pokrywa
- 8 Wylot kawy

ZAWARTOŚĆ OPAKOWANIA



- 1 Ekspres do kawy
- 2 Pudełko kapsułek
Nespresso
- 3 Materiały powitalne
Nespresso
- 4 Instrukcje dotyczące bezpieczeństwa
- 5 Instrukcja szybkiego startu
- 6 Gwarancja

i Rozpakowanie: na powierzchni urządzenia może znajdować się trochę kurzu z powodu materiałów pochodzących z recyklingu użytych w opakowaniu. Nie jest to niebezpieczne, wystarczy wyczyścić miękką ściereczką.

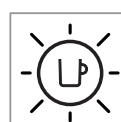
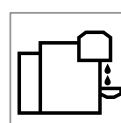
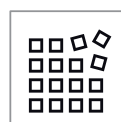
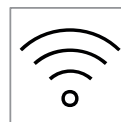
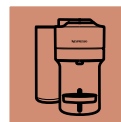

OTWÓRZ/ ZAMKNIJ

OTWÓRZ

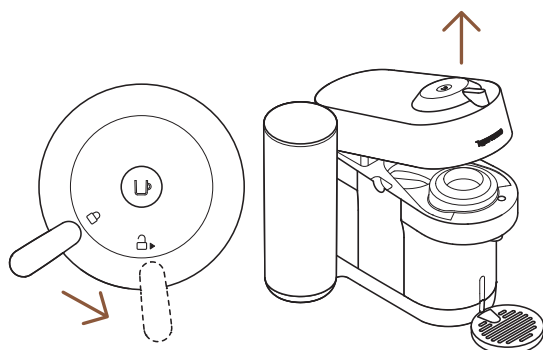

ZAMKNIJ

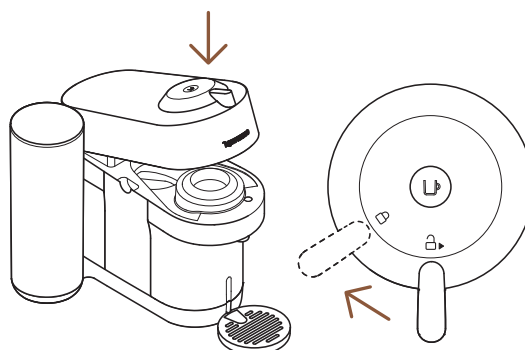

UWAGA: Aby prawidłowo korzystać z urządzenia, nie należy otwierać głowicy urządzenia podczas parzenia kawy; należy poczekać, aż przycisk kawy zacznie świecić na biało. Jeśli chcesz zatrzymać parzenie kawy wcześniej, naciśnij jeden raz przycisk kawy i poczekaj z otwarciem głowicy, aż urządzenie się zatrzyma.

SYSTEM VERTUO

KOMPATYBILNOŚĆ KAPSUŁEK



S

Ristretto

(25 ml)

Espresso

(40 ml)



M

Double Espresso

(80 ml)

Gran Lungo

(150 ml)



L

Mug

(230 ml)



XL

Alto, Cold Brew

(355 ml)

Karafka

(535 ml)

KOMPATYBILNOŚĆ AKCESORIÓW



Kompatybilność akcesoriów



Ristretto



Espresso



Double Espresso



Gran Lungo



Mug (S)



Mug (M)



Szkło degustacyjne



Niepasujące akcesoria



Mug (L)



Karafka

Sprawdź pełną ofertę naszych akcesoriów na www.nespresso.com

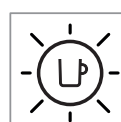
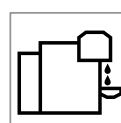
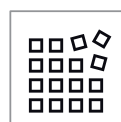
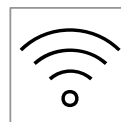
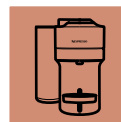

WŁ./WYŁ.

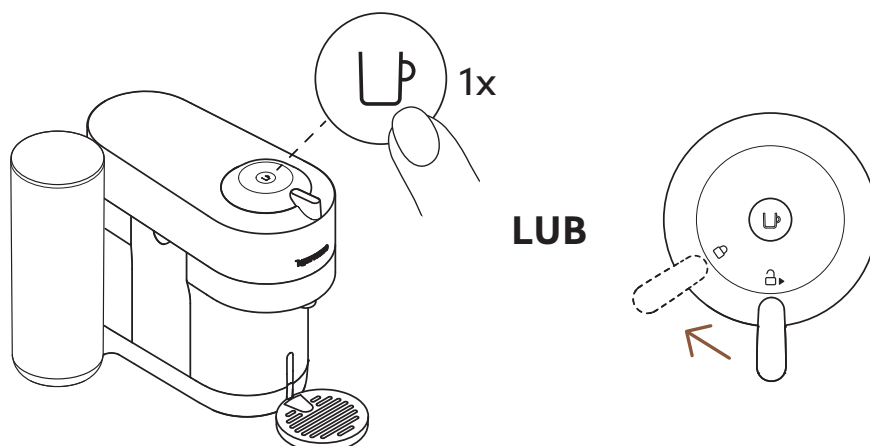
**WŁ.**

Kiedy urządzenie jest podłączone do prądu, włącz je, naciskając przycisk jeden raz lub zamykając dźwignię do pozycji zamkniętej (przy zamkniętej głowicy).

- i** Kontrolka będzie migać przez około 30 sekund podczas nagrzewania urządzenia. Kiedy kontrolka zaświeci się światłem ciągłym, urządzenie jest gotowe do pracy.

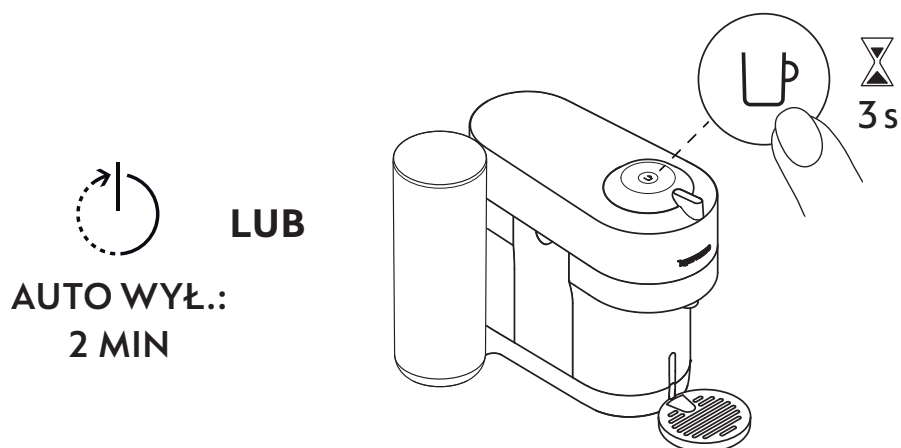
**WYŁ.**

Aby zaoszczędzić energię, ekspres wyłącza się automatycznie po 2 minutach nieużywania.

- i** Urządzenie można wyłączyć ręcznie w dowolnym momencie (gdy nie jest używane), naciskając i przytrzymując przycisk przez 3 sekundy.

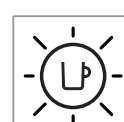
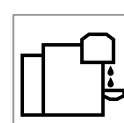
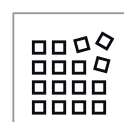
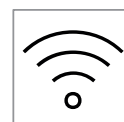
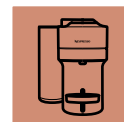

ŁĄCZNOŚĆ

DLACZEGO POWINIENIEŚ SPAROWAĆ SWOJE URZĄDZENIE VERTUO POP+?

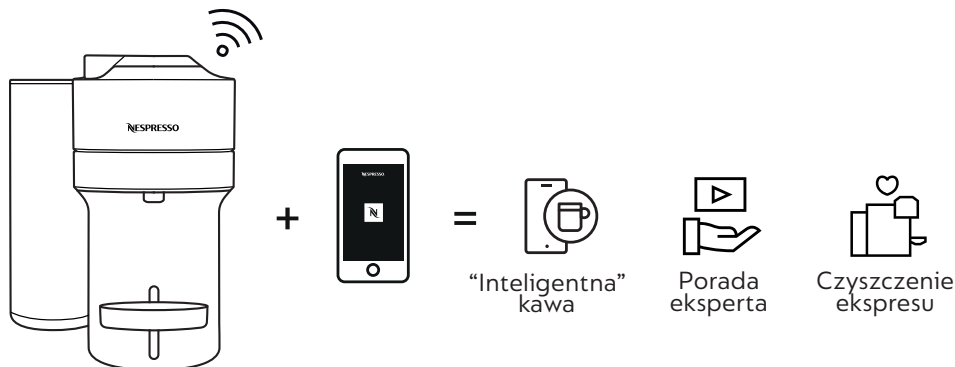

BENEFITY PODŁĄCZENIA TWOJEGO EKSPRESU VERTUO POP+

- **“Inteligentna” kawa:** Bądź zawsze o krok do przodu i otrzymuj najnowsze innowacje kawowe od **Nespresso**, utrzymując swoje urządzenie na najwyższym poziomie i aktualizując je.
- **Porada eksperta:** Uzyskaj wsparcie i proste filmy instruktażowe, które będą towarzyszyć ci podczas kawowej podróży, za pośrednictwem smartfona.
- **Czyszczenie ekspresu:** Otrzymuj natychmiastowe powiadomienia o tym, jak i kiedy należy serwisować urządzenie, z łatwym przewodnikiem po odkamienianiu, płukaniu, czyszczeniu itp.

JAK POŁĄCZYĆ TWÓJ EKSPRES VERTUO POP+?

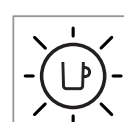
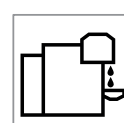
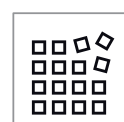
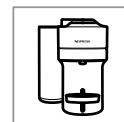

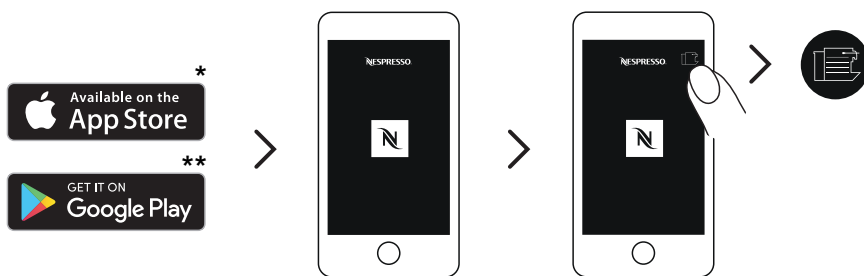

- 1** Pobierz lub zaktualizuj aplikację **Nespresso**. Uruchom aplikację **Nespresso** na smartfonie lub tablecie. Naciśnij ikonę ekspresu w prawym górnym rogu ekranu.

UWAGA: Aby uzyskać optymalną wydajność i płynne działanie, zalecamy podłączenie urządzenia do routera Wi-Fi zamiast korzystania z internetu udostępnionego z np. telefonu.

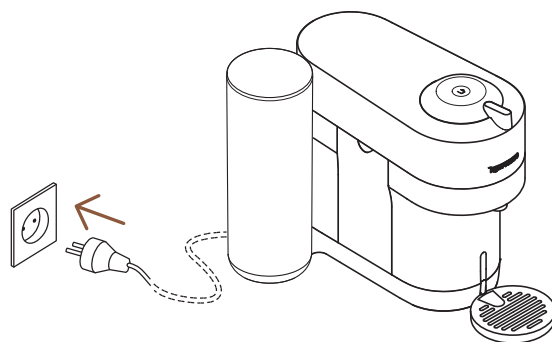

- 2** Podłącz kabel zasilający.

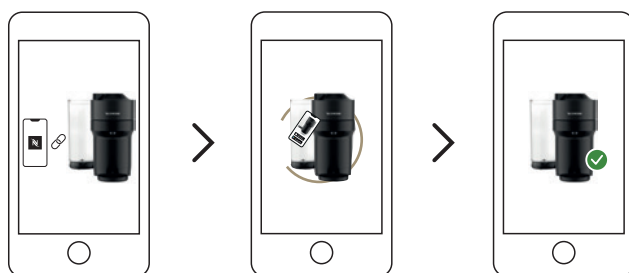

- 3** Śledź instrukcje wyświetlane w aplikacji **Nespresso**.

UWAGA: Aby uniknąć ryzyka śmiertelnego porażenia prądem elektrycznym i pożaru, należy najpierw zapoznać się ze środkami ostrożności. Upewnij się proszę, że gniazdko jest wyposażone w uziemienie.

- * App Store® jest znakiem towarowym należącym do Apple Inc, zarejestrowanym w USA i w innych krajach.
- ** Google Play i Google Play logo są znakami towarowymi Google LLC.

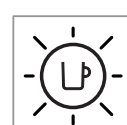
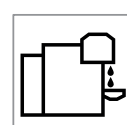
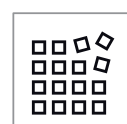
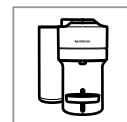

WYŁĄCZANIE ŁĄCZNOŚCI EKSPRESU Z BLUETOOTH I WI-FI

Urządzenie jest domyślnie wyposażone w moduł łączności. Zapewnia dostęp do dodatkowych funkcji, zwiększając doznania związane z piciem kawy. Aby wyłączyć moduł łączności, wykonaj następujące kroki:

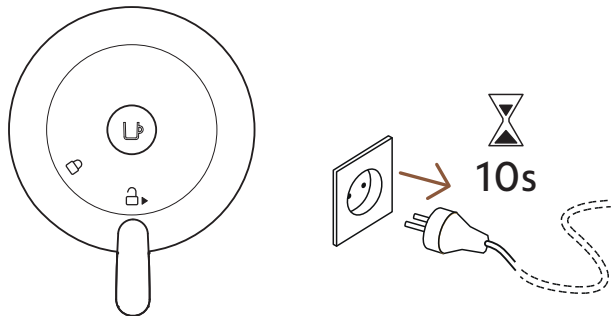

- 1 Przy zamkniętym urządzeniu i dźwigni w pozycji **odblokowanej** odłącz urządzenie od zasilania na co najmniej 10 sekund.

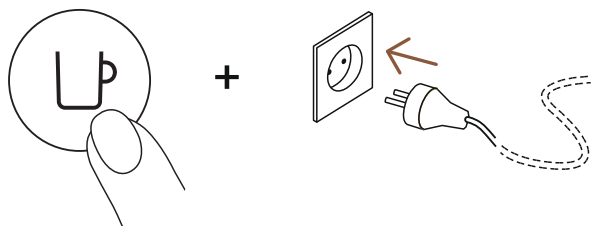

- 2 Naciśnij i przytrzymaj przycisk podczas podłączania. Przycisk zacznie migać na pomarańczowo, potwierdzając wyłączenie modułu łączności.
- i** Wykonaj te same kroki, aby ponownie włączyć moduł łączności. Przycisk zacznie migać na biało, potwierdzając ponowną aktywację modułu.

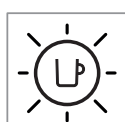
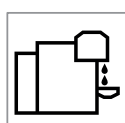
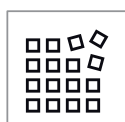

PIERWSZE KROKI

PIERWSZE PŁUKANIE

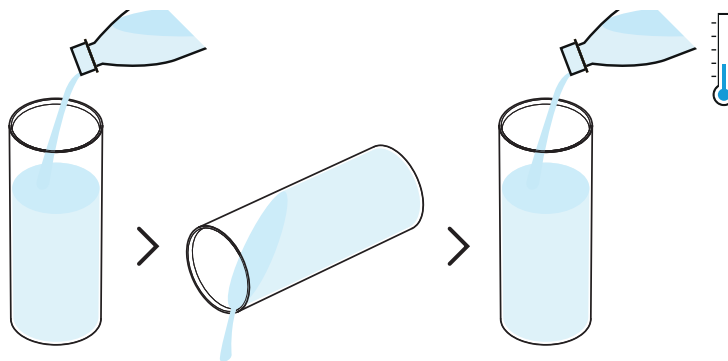

- 1** Najpierw przepłucz i umyj zbiornik na wodę i pokrywą przed napełnieniem go świeżą wodą pitną.

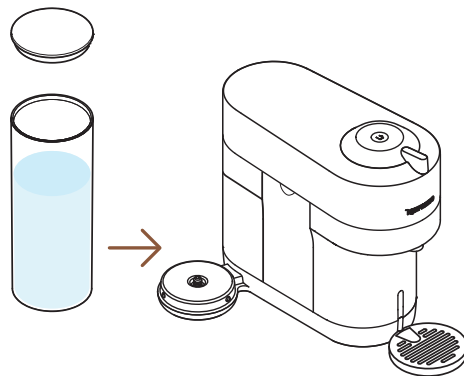

- 2** Zamknij zbiornik na wodę pokrywą i umieść go na miejscu, upewniając się, że jest prawidłowo zamocowany.

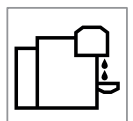
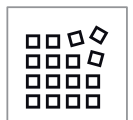

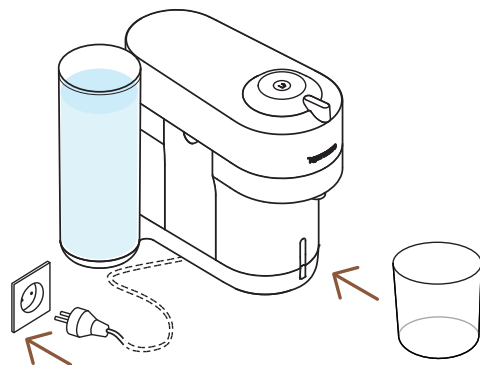

- 3** Podłącz kabel zasilający do gniazdka, zdejmij podstawkę pod filiżankę i umieść pusty pojemnik (o pojemności co najmniej 1 l / 34 fl oz) pod wylotem kawy.

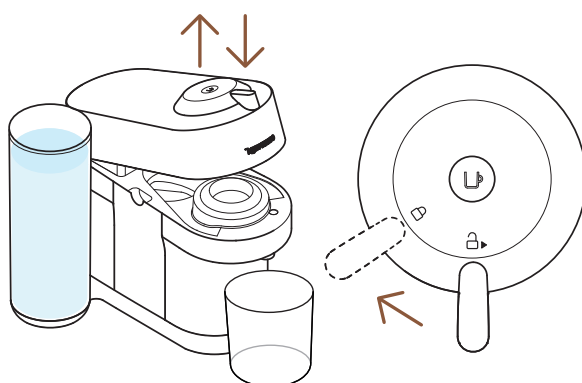

- 4** Otwórz i zamknij urządzenie. Upewnij się, że dźwignia znajduje się w pozycji zamkniętej.
- i** Kontrolka będzie migać podczas nagrzewania urządzenia. Zajmie to około 30 sekund. Gdy kontrolka zacznie świecić światłem ciągłym, urządzenie jest gotowe do pracy. Upewnij się, że żadna kapsułka nie jest włożona.

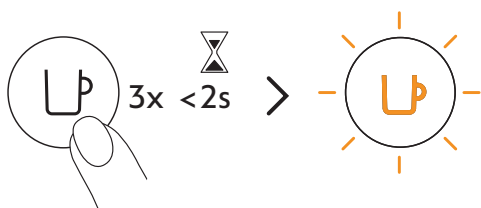

- 5** Naciśnij przycisk 3 razy w ciągu 2 sekund, aby rozpocząć płukanie. Gdy kontrolka świeci się na pomarańczowo, pozwól, aby procedura płukania zakończyła się automatycznie. Gdy kontrolka zaświeci się na biało, cykl jest zakończony.
- i** Powinno to zająć mniej niż 2 minuty, zanim rozpocznie się proces płukania i woda zacznie wypływać. Procedura ta może potrwać do 7 minut.

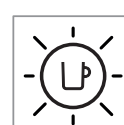
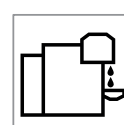
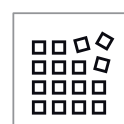
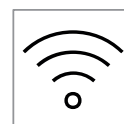
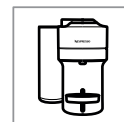

PRZYGOTOWANIE KAWY

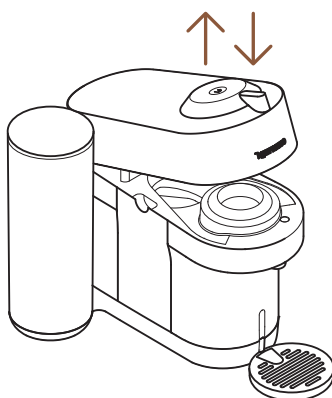

1 Otwórz i zamknij urządzenie.

i Kontrolka przycisku kawy będzie migać podczas nagrzewania urządzenia. Gdy kontrolka zacznie świecić światłem ciągłym, urządzenie jest gotowe do użycia.

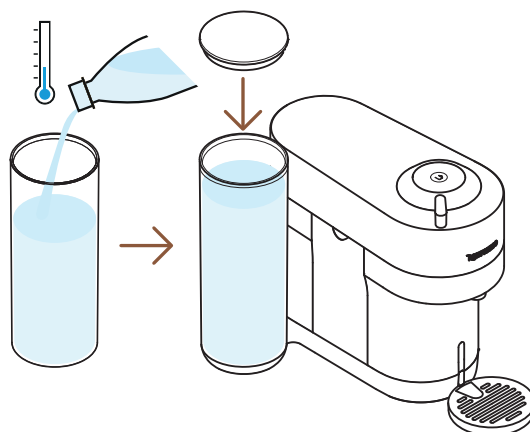

2 Napełnij zbiornik świeżą wodą pitną i umieść go z powrotem na miejscu.

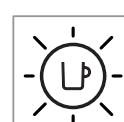
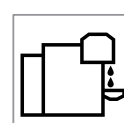
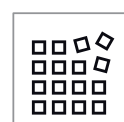
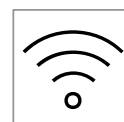
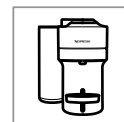

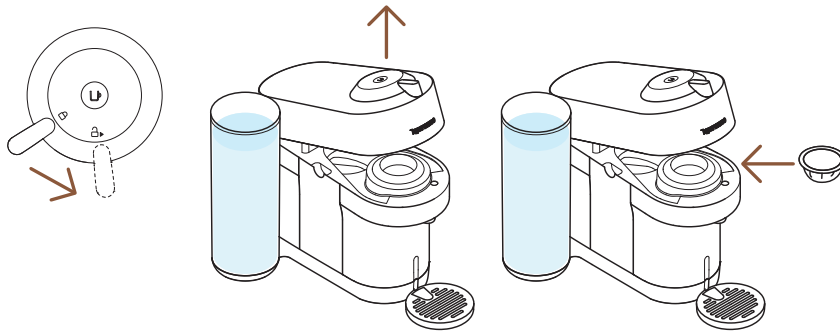

- 3** Odblokuj i otwórz całkowicie głowicę ekspresu, a następnie włóż kapsułkę Vertuo częścią wypukłą do dołu.

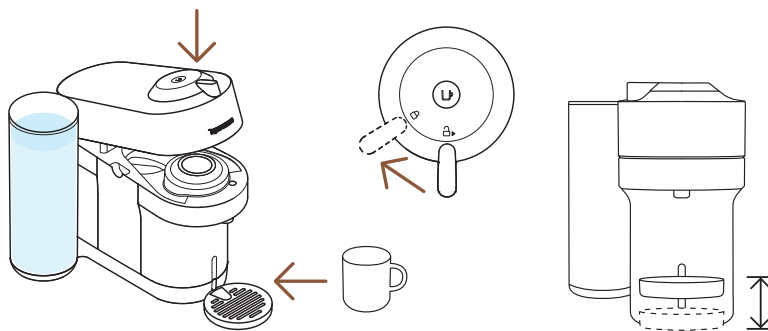

- 4** Zamknij pokrywę urządzenia i zablokuj, obracając dźwignię w lewo do pozycji zamkniętej, a następnie umieść filiżankę. Wysokość podstawki można dostosować do rozmiaru filiżanki.

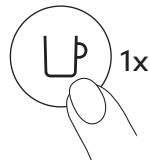

- 5** Rozpocznij parzenie kawy, naciskając przycisk jeden raz.

UWAGA: Aby prawidłowo korzystać z urządzenia, nie należy otwierać głowicy urządzenia podczas parzenia kawy; należy poczekać, aż przycisk kawy zacznie świecić na biało. Jeśli chcesz zatrzymać parzenie kawy wcześniej, naciśnij jeden raz przycisk kawy i poczekaj z otwarciem głowicy, aż urządzenie się zatrzyma.

- i** Ze względu na odczyt kodu, wstępne zwilżenie kawy i czas infuzji, minie chwila, zanim kawa zacznie wypływać. Ekspres automatycznie rozpozna włożoną kapsułkę i dobierze parametry przygotowania kawy oraz wielkość filiżanki, określone przez ekspertów **Nespresso**, aby wydobyć z mieszanki kawy to, co najlepsze.

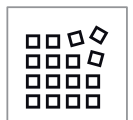

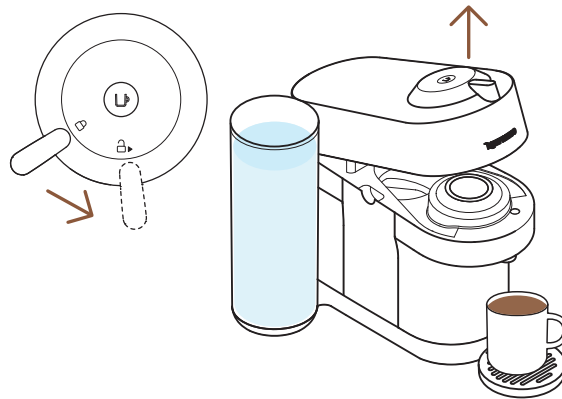

- 6** Gdy kawa będzie gotowa, otwórz głowicę ekspresu, obracając dźwignię w prawo do pozycji otwartej, aby automatycznie usunąć kapsułkę i ciesz się kawą.



- 7** Nie zapomnij poddać recyklingowi kapsułki **Nespresso**.*

* POZNAJ **NESPRESSO**. POZNAJ RECYKLING. Aby uzyskać więcej informacji na temat recyklingu kapsułek **Nespresso**, wejdź na www.nespresso.com

ODKRYJ NASZ TRYB COFFEE CREATIONS



Dzięki temu urządzeniu **Nespresso** oferuje specjalną funkcję koncentracji ekstraktów kawy w celu tworzenia własnych przepisów.

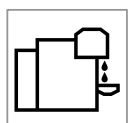

DOSTOSUJ WIELKOŚĆ SWOJEJ KAWY

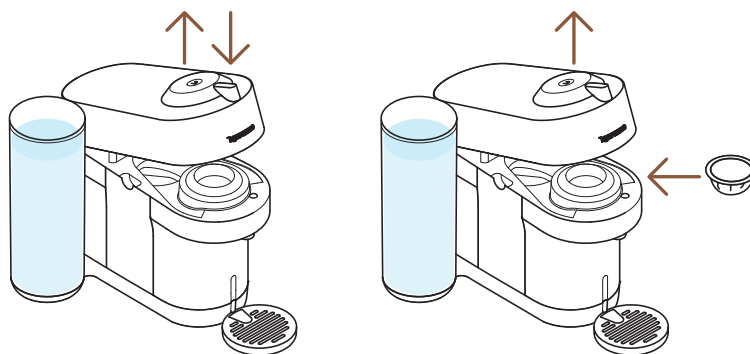

- 1** Otwórz i zamknij urządzenie. Przy włączonym urządzeniu, otwórz urządzenie i włóż kapsułkę, którą chcesz zaprogramować.

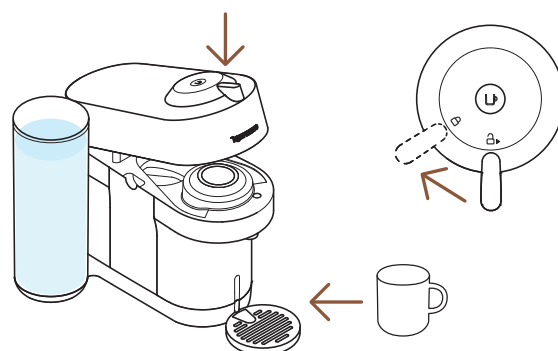

- 2** Zamknij głowicę urządzenia, obróć dźwignię w lewo do pozycji zamkniętej i umieść flizankę.

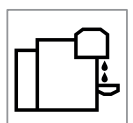

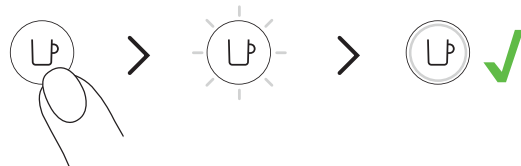

3 Naciśnij i przytrzymaj przycisk, puszczając go na kilka sekund przed osiągnięciem żądanej ilości. Nowa objętość wody jest teraz zaprogramowana dla typu kapsułki używanego podczas ustawiania.

i Programowanie jest indywidualne dla każdego rodzaju kapsułki. Wielkość filiżanek można zaprogramować od 20 ml do 535 ml.

UWAGA: Aby prawidłowo korzystać z urządzenia, nie należy otwierać głowicy urządzenia podczas parzenia kawy; należy poczekać, aż przycisk kawy zacznie świecić na biało. Jeśli chcesz zatrzymać parzenie kawy wcześniej, naciśnij jeden raz przycisk kawy i poczekaj z otwarciem głowicy, aż urządzenie się zatrzyma.

UWAGA: Po zaprogramowaniu przez użytkownika objętości dla danego typu kapsułki, za każdym razem, gdy zostanie ona włożona do ekspresu, przygotowana zostanie według objętości zaprogramowanej przez użytkownika. Jeśli chcesz powrócić do domyślnych parametrów, zapoznaj się z paragrafem **“Przywracanie ustawień fabrycznych”**.

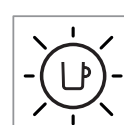
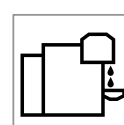
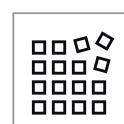
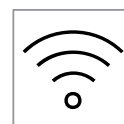
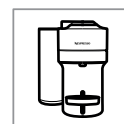

CZYSZCZENIE

Ekspres należy czyścić co miesiąc, gdy wewnątrz głowicy urządzenia zaczną gromadzić się resztki kawy lub po długim okresie nieużywania.

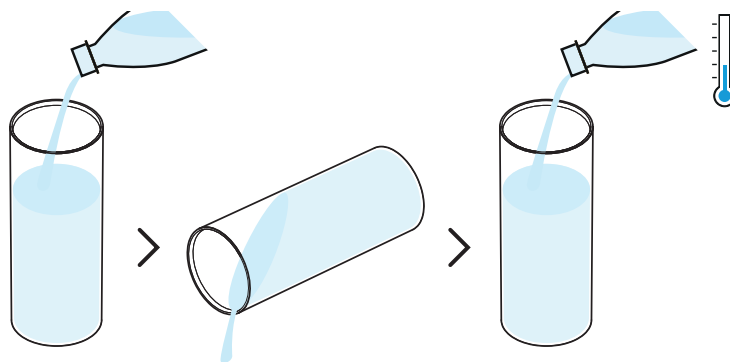

- 1** Opłucz i umyj zbiornik na wodę oraz pokrywę przed napełnieniem go świeżą wodą pitną.

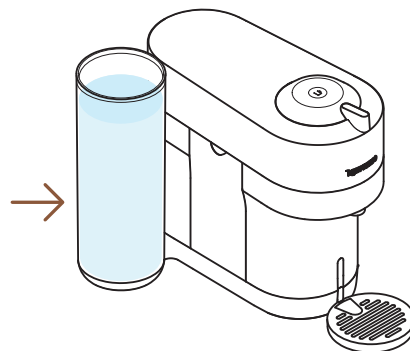

- 2** Umieść zbiornik wody z powrotem w urządzeniu.

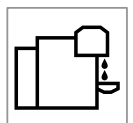

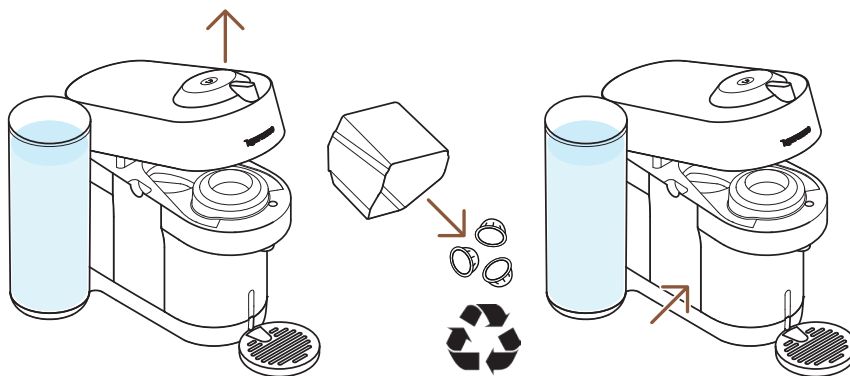

- 3** Przy włączonym urządzeniu, odblokuj i otwórz urządzenie, a następnie pozwól na usunięcie zużytej kapsułki. Opróżnij i wypłucz pojemnik na kapsułki oraz tackę ociekową, a następnie włóż je z powrotem na miejsce. Nie zapomnij poddać recyklingowi kapsułki **Nespresso**.*

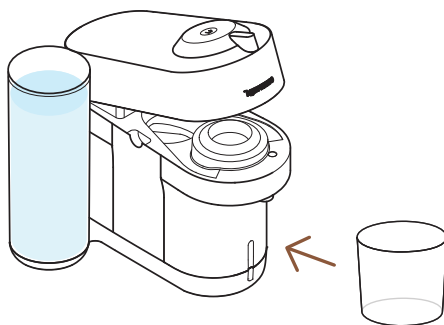

- 4** Zdejmij podstawkę pod filiżankę i umieść pusty pojemnik (o pojemności co najmniej 1 l) pod wylotem kawy.

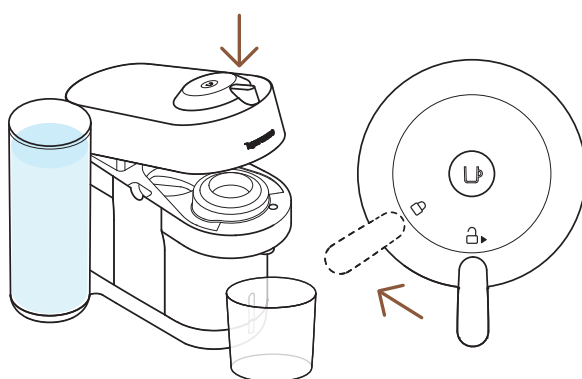

- 5** Zamknij głowicę urządzenia i obróć dźwignię w lewo do pozycji zamkniętej. Przed rozpoczęciem procedury płukania należy upewnić się, że w urządzeniu nie znajdują się żadne kapsułki.

* POZNAJ **NESPRESSO**. POZNAJ RECYKLING. Aby uzyskać więcej informacji na temat recyklingu kapsułek **Nespresso**, wejdź na www.nespresso.com

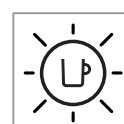
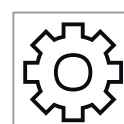
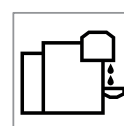
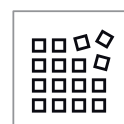
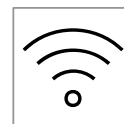
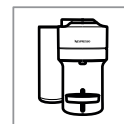

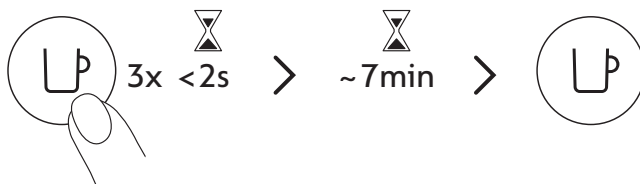

6 Naciśnij przycisk 3 razy w ciągu 2 sekund, aby rozpocząć płukanie. Gdy kontrolka miga na pomarańczowo, pozwól, aby procedura płukania zakończyła się automatycznie.

i Powinno to zająć mniej niż 2 minuty, zanim rozpocznie się proces płukania i zacznie płynąć woda. Operacja ta może potrwać do 7 minut i zatrzyma się automatycznie po zakończeniu cyklu. Procedura może zostać zatrzymana w dowolnym momencie poprzez naciśnięcie przycisku.

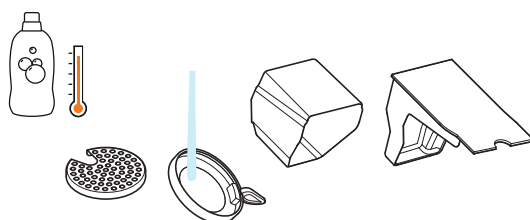

7 Umyj pojemnik na kapsułki, podstawkę pod filiżankę i tackę ociekową pod gorącą wodą z dodatkiem łagodnego, bezzapachowego detergentu.

UWAGA: Nie używaj silnych lub ściernych środków czyszczących ani rozpuszczalników. Nie wkładaj urządzenia do zmywarki. Nigdy nie zanurzaj urządzenia lub jego części w wodzie.

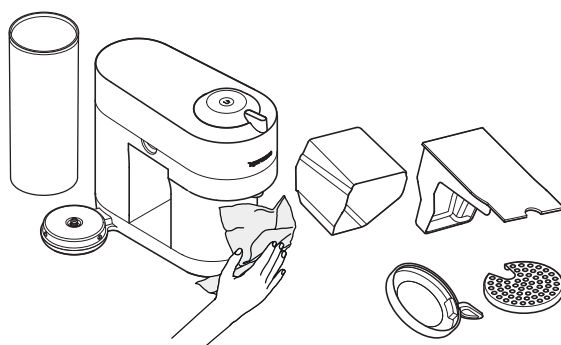

8 Osusz świeżym, czystym ręcznikiem.

UWAGA: Regularnie czyść wylot kawy czystą, wilgotną ściereczką. Do czyszczenia urządzenia należy zawsze używać miękkich ściereczek.

UWAGA: Woda może zbierać się wewnątrz głowicy urządzenia. W takim przypadku należy osuszyć widoczne części czystą, suchą ściereczką.

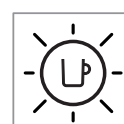
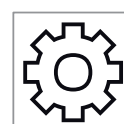
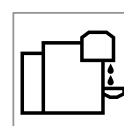
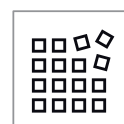
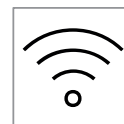
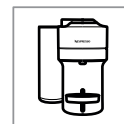

ODKAMIENIANIE

Odkamienianie ekspresu zapewni jego prawidłowe działanie przez cały okres eksploatacji i sprawi, że doznania z picia kawy będą tak samo nieporównywalne, jak pierwszego dnia. Urządzenie zasygnalizuje konieczność usunięcia kamienia, migając 3 razy na pomarańczowo, a następnie na biało.



i Procedura odkamieniania trwa około 20 minut i nie **może być przerwana**.

UWAGA: Przed rozpoczęciem należy uważnie przeczytać instrukcje dotyczące odkamieniania.

Potrzebne będą:

- Zestaw do odkamieniania dostępny na www.nespresso.com
- Pusty pojemnik (o pojemności 1 l)

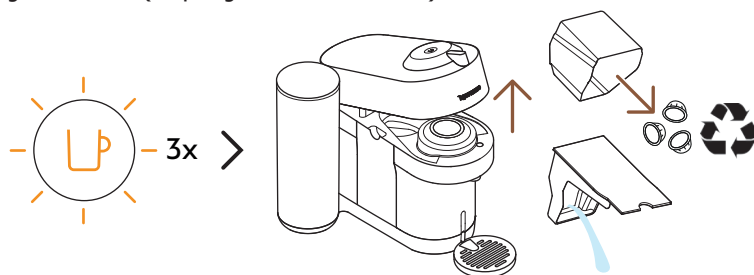

1 Przycisk miga na pomarańczowo 3 razy: Odblokuj i otwórz głowicę urządzenia i pozwól na usunięcie zużytej kapsułki. Opróżnij pojemnik na kapsułki i tackę ociekową i umieść je z powrotem w urządzeniu. Nie zapomnij poddać recyklingowi kapsułki **Nespresso**.*

* POZNAJ **NESPRESSO**. POZNAJ RECYKLING. Aby uzyskać więcej informacji na temat recyklingu kapsułek **Nespresso**, wejdź na www.nespresso.com

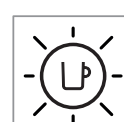
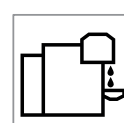
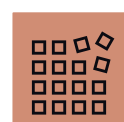
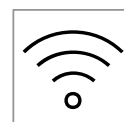
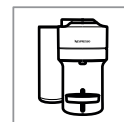

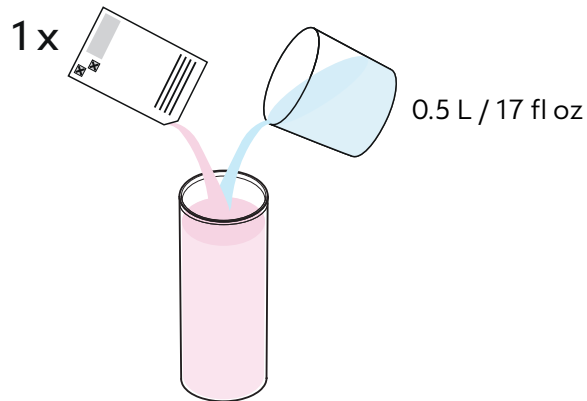

- 2** Napełnij zbiornik na wodę 0,5 l wody i dodaj 1 saszetkę środka do odkamieniania **Nespresso**.

UWAGA: Należy pamiętać, że roztwór odkamieniający może być szkodliwy. Unikać kontaktu z oczami, skórą i powierzchniami.

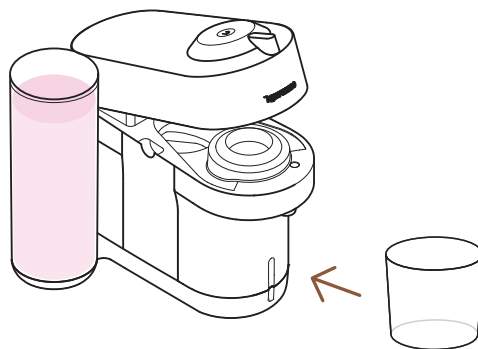

- 3** Zdejmij podstawkę pod filiżankę i umieść pusty pojemnik (o pojemności co najmniej 1 l) pod wylotem kawy.

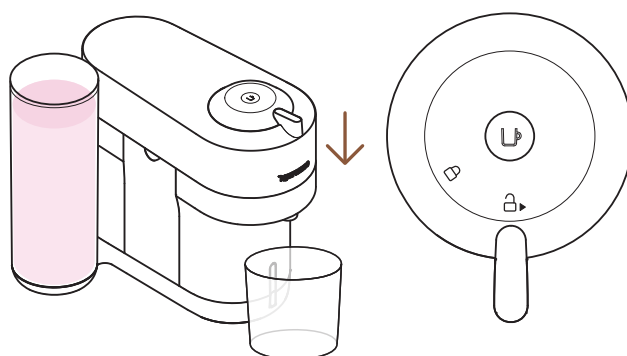

- 4** Przy włączonym urządzeniu zamknij głowicę urządzenia i ustaw dźwignię w pozycji blokady.

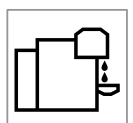
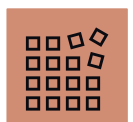

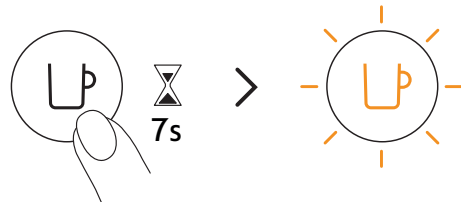

- 5** Przytrzymaj przycisk przez co najmniej 7 sekund lub do momentu zgaśnięcia kontrolki. Przycisk zacznie szybko migać na pomarańczowo.

UWAGA: Masz teraz 45 sekund na przejście do trybu odkamieniania, w przeciwnym razie urządzenie powróci do trybu przygotowania kawy.

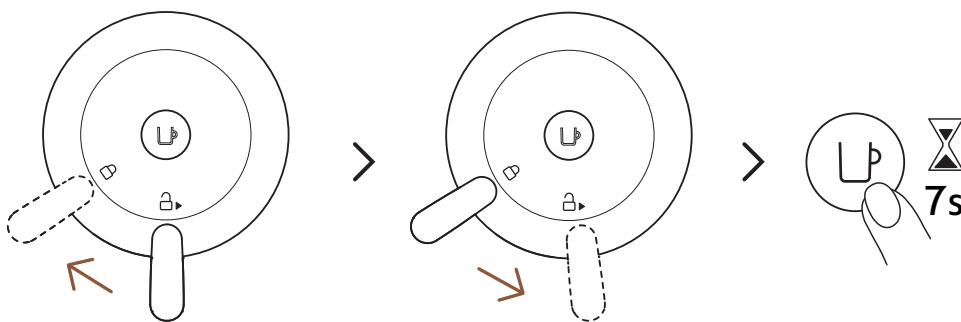

- 6** Zablokuj głowicę maszyny, obracając dźwignię w lewo do symbolu zamkniętej, a następnie odblokuj dźwignię, obracając ją w prawo do pozycji otwartej. Ponownie naciśnij i przytrzymaj przycisk przez około 7 sekund lub do momentu zgaśnięcia kontrolki. Przycisk zacznie szybko migać na pomarańczowo.

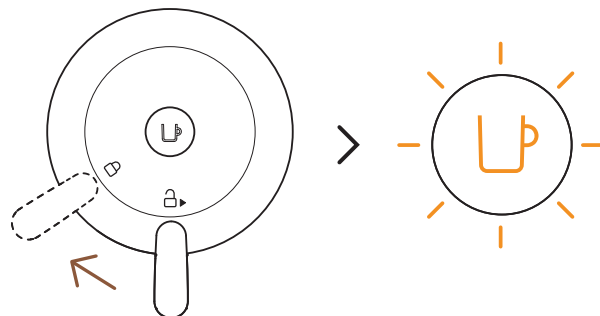

- 7** Aby przejść do trybu odkamieniania, zablokuj urządzenie, obracając dźwignię w lewo do pozycji blokady. Kontrolka powinna nadal szybko migać na pomarańczowo. Oznacza to, że urządzenie weszło w tryb odkamieniania.

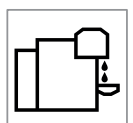
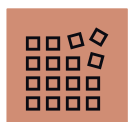

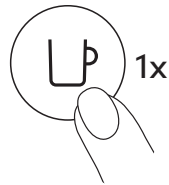

- 8** Naciśnij przycisk kawy jeden raz, aby rozpocząć proces odkamieniania. Kontrolka będzie migać na pomarańczowo przez cały czas trwania procesu.
- i** Urządzenie zatrzyma się automatycznie po zakończeniu pierwszej fazy odkamieniania.

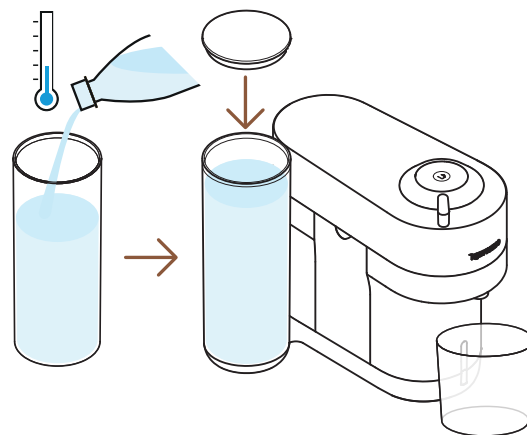

- 9** Po zakończeniu procesu odkamieniania należy przepłukać urządzenie. Dokładnie wypłucz zbiornik na wodę i tackę ociekową. Napełnij zbiornik świeżą wodą pitną i umieść go z powrotem na miejscu. Opróżnij pojemnik i umieść go z powrotem pod wylotem kawy.

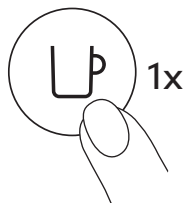

- 10** Naciśnij przycisk, aby przepłukać urządzenie. Gdy przycisk przestanie szybko migać i zacznie świecić światłem ciągłym, procedura odkamieniania zostanie zakończona.

- i** Urządzenie zatrzyma się automatycznie po zakończeniu procedury.

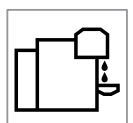
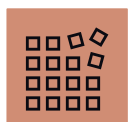

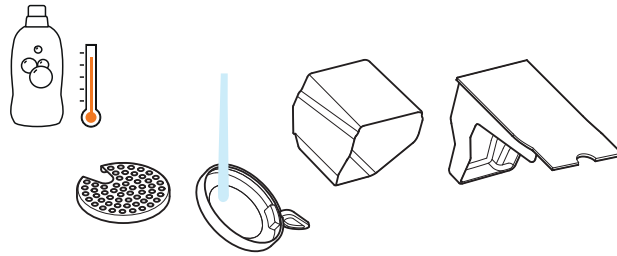

- 11** Umyj pojemnik na kapsułki, podstawkę pod filiżankę i tackę ociekową gorącą wodą z dodatkiem łagodnego, bezzapachowego detergentu.

UWAGA: Nie używaj silnych lub ściernych środków czyszczących ani rozpuszczalników. Nie wkładaj urządzenia do zmywarki. Nigdy nie zanurzaj urządzenia lub jego części w wodzie.

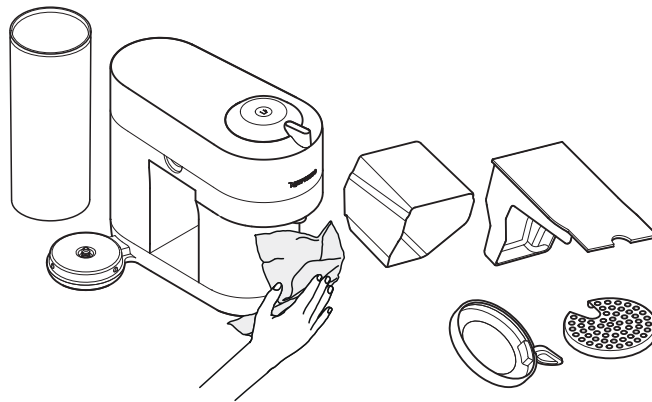

- 12** Osusz urządzenie czystym i świeżym ręcznikiem. Przed użyciem pozostaw urządzenie do wyschnięcia na 10 minut.

UWAGA: Podczas czyszczenia, wewnątrz głowicy urządzenia może gromadzić się woda. Jeśli tak się stanie, należy osuszyć widoczne części czystą, suchą ściereczką.

UWAGA: Urządzenie może przejść do trybu odkamieniania dopiero po zaparzeniu 30 lub więcej kaw.

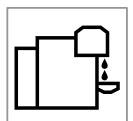
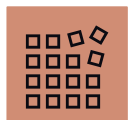

OPRÓŻNIANIE EKSPRESU

Opróżnianie ekspresu jest procesem, który można wykonać przed okresem nieużywania, w celu ochrony przed mrozem lub przed wysłaniem urządzenia do naprawy.

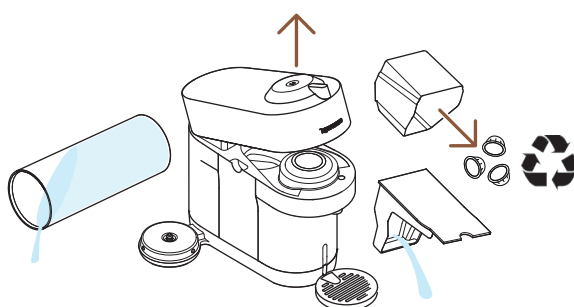

- 1** Opróżnij zbiornik wody, otwórz głowicę urządzenia i pozwól na usunięcie zużytej kapsułki. Opróżnij pojemnik na kapsułki i tackę ociekową. Nie zapomnij poddać recyklingowi kapsułki **Nespresso**.*

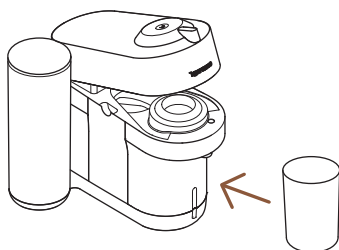

- 2** Umieść je z powrotem w urządzeniu, odłącz podstawkę pod filiżankę i umieść pusty pojemnik (0,5 l / 17 fl oz) pod wylotem kawy.

* POZNAJ **NESPRESSO**. POZNAJ RECYKLING. Aby uzyskać więcej informacji na temat recyklingu kapsułek **Nespresso**, wejdź na www.nespresso.com

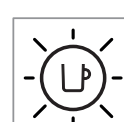
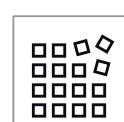
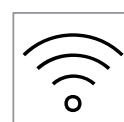
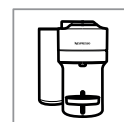

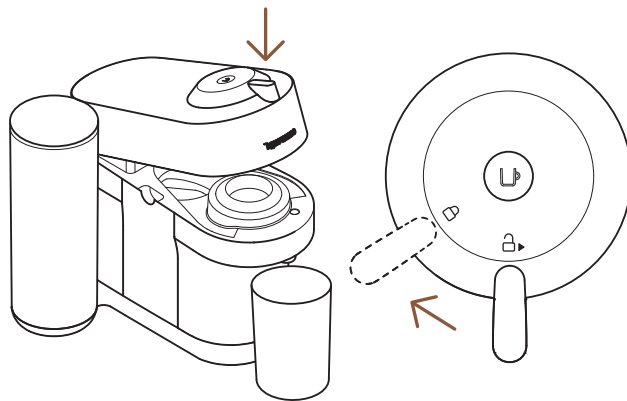

- 3** Przy podłączonym i włączonym urządzeniu otwórz i zamknij głowicę urządzenia i obróć dźwignię do pozycji zamkniętej.

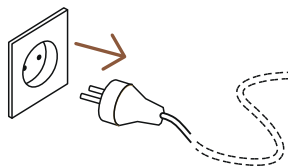

- 4** Odłącz ekspres od zasilania.

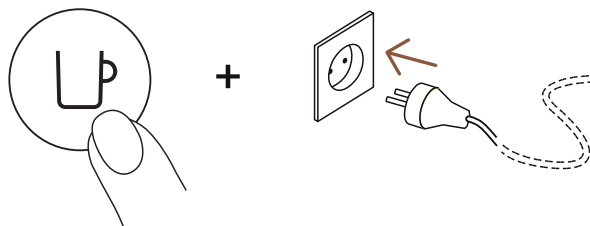

- 5** Naciśnij i przytrzymaj przycisk podczas podłączania.

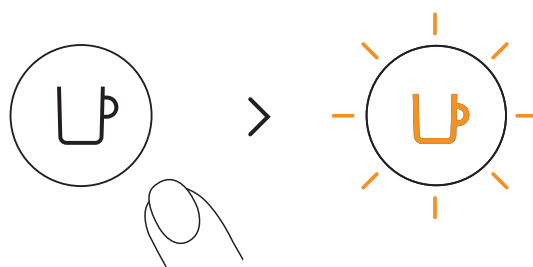

- 6** Puść przycisk. Wskaźnik zacznie migać na pomarańczowo i rozpocznie się proces opróżniania.

- i** Zakończenie procesu opróżniania zajmie urządzeniu około 30 sekund. Urządzenie wyłącza się automatycznie, gdy jest opróżnione z wody.



PRZYWRACANIE USTAWIEŃ FABRYCZNYCH

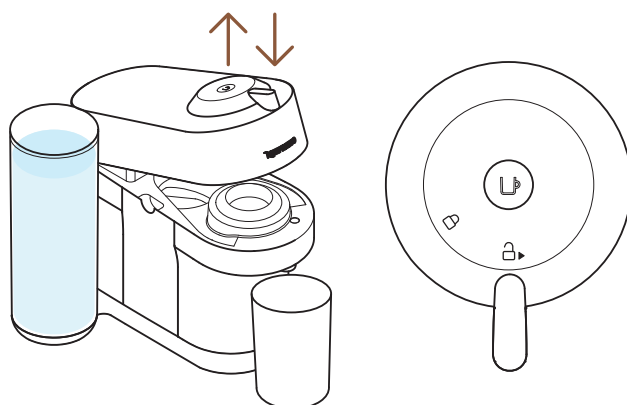

- 1** Po podłączeniu urządzenia do zasilania otwórz, a następnie zamknij głowicę urządzenia przed pozostawieniem dźwigni w pozycji **odblokowania**.

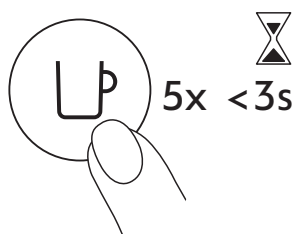

- 2** Naciśnij przycisk 5 razy w ciągu 3 sekund. Urządzenie jest teraz zaprogramowane zgodnie z ustawieniami fabrycznymi.

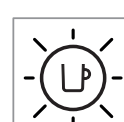
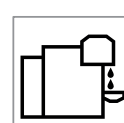
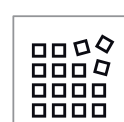
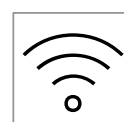
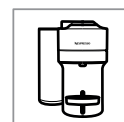

OBJAŚNIENIE PODŚWIETLANIA PRZYCISKU

Chcesz dowiedzieć się więcej o migającym Vertuo Pop+?
Zapraszamy do obejrzenia poniższego filmu:

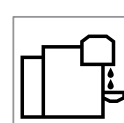
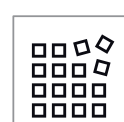
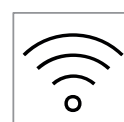
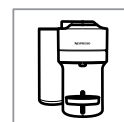

ROZWIĄZYWANIE PROBLEMÓW

Brak podświetlenia przycisku.

- Ekspres wyłączył się automatycznie; naciśnij przycisk lub „ODBLOKUJ” urządzenie.
- Sprawdź zasilanie, wtyczkę, napięcie i bezpiecznik.

Ekspres nie nalewa kawy ani wody.

- Sprawdź, czy zbiornik na wodę jest napełniony.
- Sprawdź, czy nowa kapsułka jest włożona w prawidłowej pozycji, czy uchwyt jest prawidłowo zablokowany i naciśnij przycisk, aby rozpocząć.
- W razie konieczności przeprowadź odkamienianie ekspresu.
- Otwórz górną część ekspresu, aby kapsułka mogła zostać usunięta. Następnie przeprowadź czyszczenie zgodnie z instrukcją czyszczenia.

Kawa nie jest wystarczająco gorąca.

- Ogrzej wstępnie filiżankę gorącą wodą pitną z kranu.
- W razie konieczności przeprowadź odkamienianie ekspresu.

Wyciek lub nietypowy wyptyw kawy.

- Sprawdź, czy zbiornik na wodę jest prawidłowo umieszczony.
- W razie konieczności przeprowadź odkamienianie ekspresu.

Ekspres się wyłącza.

- Aby zaoszczędzić energię, ekspres wyłącza się automatycznie po 2 minutach nieużywania.
- Urządzenie można wyłączyć ręcznie w dowolnym momencie (gdy nie jest używane), naciskając i przytrzymując przycisk przez 3 sekundy.

W filiżance znajdują się fusy z kawy.

- Przeprowadź dwukrotnie procedurę czyszczenia.
- Zob. punkt „Czyszczenie”.

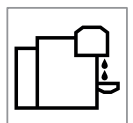

Ekspres nie uruchamia się i przycisk jest podświetlony na stałe. Jeżeli podświetlenie miga, zobacz następne punkty.

Ekspres nie uruchamia się i podświetlenie przycisku miga na przemian – 1 mignięcie i 1 pauza.

Światło miga, a ekspres działa.

Ekspres nie uruchamia się i podświetlenie przycisku miga na przemian – 1 mignięcie i 1 pauza.

- Upewnij się, że uchwyt jest prawidłowo zablokowany.
- Jeżeli chcesz zaparzyć kawę lub Espresso, sprawdź, czy nowa kapsułka jest włożona w prawidłowej pozycji, czy uchwyt jest prawidłowo zablokowany i naciśnij przycisk, aby rozpocząć.
- W przypadku czyszczenia, odkamieniania lub opróżniania układu sprawdź, czy nie jest włożona żadna kapsułka, a następnie zamknij i zablokuj urządzenie i naciśnij przycisk, aby rozpocząć jedną z tych operacji.

- Napełnij zbiornik na wodę i naciśnij przycisk, aby rozpocząć.
- Upewnij się, że uchwyt jest prawidłowo zablokowany.

- Jeśli kawa płynie normalnie, oznacza to, że ekspres działa prawidłowo.
- Jeśli płynie tylko woda, ekspres informuje użytkownika o konieczności przeprowadzenia czyszczenia, odkamieniania lub opróżniania układu. Zapoznaj się z odpowiednim rozdziałem.
- Wyłącz ekspres, naciskając przycisk przez 3 sekundy, a następnie naciśnij go jeszcze raz, aby ponownie uruchomić ekspres. Odczekaj około 20 minut, aby urządzenie mogło ostygnąć po intensywnym użytkowaniu.

- Potrzeba trochę czasu, zanim wypłynie kawa (z powodu odczytu kodu kreskowego i wstępnego zwilżenia kawy).
- Sprawdź, czy nowa kapsułka jest włożona w prawidłowej pozycji, czy uchwyt jest prawidłowo zablokowany i naciśnij przycisk, aby rozpocząć.
- Napełnij zbiornik na wodę i naciśnij przycisk, aby rozpocząć.
- Wyłącz ekspres, naciskając przycisk przez 3 sekundy, a następnie naciśnij go jeszcze raz, aby ponownie uruchomić ekspres. Odczekaj około 20 minut, aby urządzenie mogło ostygnąć po intensywnym użytkowaniu.

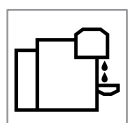

Światło miga naprzemiennie – 2 mignięcia i 1 pauza w sposób ciągły. Ekspres nie działa.

- Podczas normalnego przygotowywania kawy/Espreso:
 - 1) Odblokuj uchwyt i otwórz górną część urządzenia, aby sprawdzić, czy świeża, nieuszkodzona kapsułka jest włożona w prawidłowej pozycji.
 - 2) Upewnij się, że uchwyt jest w pozycji „ZABLOKOWANEJ”.
 - 3) Sprawdź, czy zbiornik na wodę jest napełniony.
- Podczas odkamieniania, opróżniania i czyszczenia:
 - 1) Upewnij się, czy kapsułka jest odrzucona.
 - 2) Upewnij się, że uchwyt jest w pozycji „ZABLOKOWANEJ”.
- Podczas programowania objętości:
 - 1) Sprawdź, czy kapsułka została dobrze włożona.
 - 2) Zapoznaj się z odpowiednim rozdziałem.
- Jeśli problem nie ustąpi:
 - 1) Odblokuj uchwyt i otwórz pokrywę.
 - 2) Wymień kapsułę (w razie potrzeby).
 - 3) Odłącz przewód zasilający od gniazdka i podłącz urządzenie z powrotem do gniazdka po 10 sekundach.
 - 4) Zamknij górną część ekspresu i naciśnij przycisk, aby go włączyć, a następnie naciśnij go ponownie, aby rozpocząć zaparzanie.

Jeżeli problem się powtarza, skontaktuj się z **Nespresso**.

Światło miga na przemian 3 razy, a następnie zapala się na stałe.

- Wymagane odkamienianie: gdy pojawia się informacja o konieczności przeprowadzenia odkamieniania ekspres może być użyty tylko kilka razy, zanim konieczne będzie odkamienianie.



SPECYFIKACJE

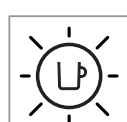
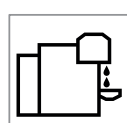
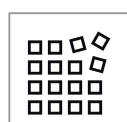
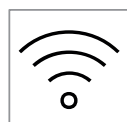
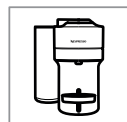

Moc

~220–240 V, 50–60 Hz, 1300–1500 W

US, CA: 120 V, 60 Hz, 1500 W

MX: 127 V~, 60 Hz, 1650 W

Częstotliwość

2.402–2.480 GHz

Moc wyjściowa RF (EIRP)

Bluetooth 4 dBm maks. e.i.r.p. i Wi-Fi
<20 dMm maks. e.i.r.p.

Tryb gotowości

0.38 W/h

Tryb oszczędzania energii

Auto wył.: 2 min

Czas nagrzewania

30 sekund (głowica zamknięta i
zablokowana)

**Regulowana podstawka
pod filiżankę dla dużych
kaw**

Tak, 2 poziomy

Długość kabla

90 cm / 35.4 in

**Wymiary
(szer. x gł. x wys.)**

22 x 35.6 x 26.5 cm / 8.6 x 14 x 10.4 in

Waga

3.7 kg / 8.1 lbs

**Pojemność zbiornika na
wodę**

1.1 L / 37.2 fl oz

**Pojemność pojemnika na
kapsułki**

8 kapsułek espresso lub 5 kapsułek do
dużego kubka

KOD URZĄDZENIA

Nespresso

Breville

Delonghi

GCV6 GDV6

BNV520, BNV550,
BNV530, BNV560,
BNV540, BNV570

ENV92B, ENV92BAE,
ENV92Y, ENV92YAE,
ENV92AAE, ENV95S,
ENV95SAE

Magimix

Krups

M800

XN930T10,
XN930T40,
XN930TCH