

Aurora user manual
Aurora Gebrauchsanweisung
Manuel d'utilisation Aurora
Aurora - Manuale utenti
Manual de usuario Aurora





READ ALL INSTRUCTIONS BEFORE USE & SAVE THEM FOR FUTURE REFERENCE

1. Parts Guide

Before use ensure the filter is fitted in the inner water tank.

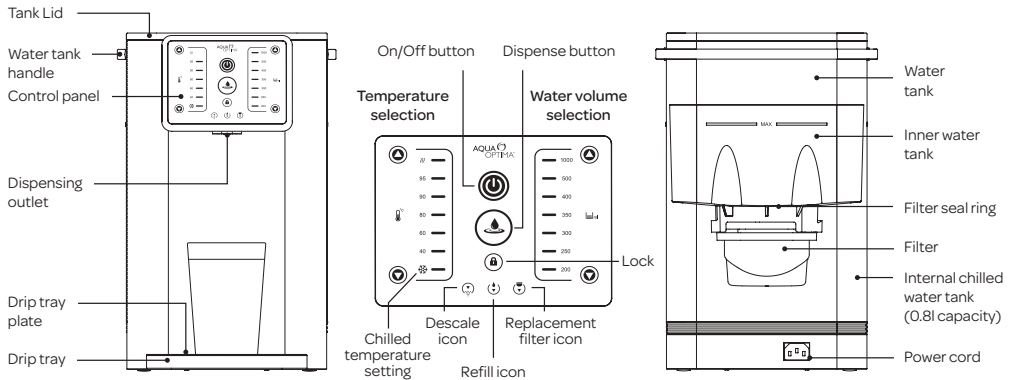

Before first use, clean the appliance, following the points in the installation set up and cleaning section.

IMPORTANT SAFEGUARDS

Necessary precautions must be taken when using electrical appliances, and these include the following:-

1. Keep the appliance cord out of reach of children.
2. This appliance can be used by children aged 8 and above and persons with reduced physical, sensory or mental capabilities or lack of experience or knowledge if they have been given supervision or instruction concerning use of the appliance in a safe way and understand the hazards involved. Children shall not play with this appliance. Cleaning and user maintenance shall not be carried out by children without supervision.
3. Install the appliance according to the installation instructions in this user manual.
4. Use on a flat heat resistance surface.
5. Use in a well ventilated area. This appliance emits hot steam.
6. Ensure the voltage on the appliance rating plate corresponds to that of the mains electricity.
7. Never place the appliance on or close to sources of heat or very damp places.
8. Ensure that the power cord does not come into contact with hot surfaces.
9. NEVER PLACE THE APPLIANCE BODY, PLUG OR POWER CORD IN WATER OR OTHER LIQUIDS; ALWAYS WIPE CLEAN WITH A DAMP CLOTH.
10. Always ensure that your hands are thoroughly dry before using or adjusting the switches on the appliance, or before touching the power plug or power connections.
11. Do not obstruct the ventilation on the sides of the appliance.
12. This product is intended to filter tap water only. Do not put water of unknown quality or that has been microbiologically impaired into the product. Use only cold or room temperature water.
13. Consume filtered water within three days.
14. To unplug the appliance, grip the plug and remove it directly from the power socket. Never pull the power cord to unplug the appliance.
15. Never use the appliance if the power cord or plug are damaged or if the appliance itself is faulty.
16. Any changes to this product that have not been expressly authorized by the manufacturer may lead to the user's guarantee being rendered null and void.
17. Packaging must never be left within the reach of children since it is potentially dangerous.
18. This appliance is designed for filtering, chilling and heating water. Please do not use the appliance to chill other liquids as this will damage the appliance and void the guarantee.

19. Do not store or use this appliance outdoors.
20. If the appliance is used incorrectly, please remove the plug from the socket and contact Aqua Optima customer services.
21. The appliance is designed for use with Aqua Optima Evolve+ filters, the performance is not guaranteed if any other filters are used.
22. Do not leave the appliance unattended during operation.
23. Do not clean with solvents or harsh chemicals.
24. Do not move the appliance when in use.
25. Do not operate appliance with a damaged cord, plug or after the appliance has malfunctioned or been damaged in any manner. If the cord is damaged it must be changed by a qualified person to avoid a hazard.
26. Do not fill the appliance with water over 30°C.
27. Do not remove filter while the appliance is running.
28. Do not use appliance without the filter correctly placed or if the filter is damaged or broken.
29. At first use or after the appliance has been completely drained of water in all tanks, ensure the instructions for first use are followed.
30. The appliance should not be placed in a cabinet when in use.
31. Do not store explosive substances such as aerosol cans with a flammable propellant in this appliance.

Replacement Evolve+ filters are available from all Aqua Optima stockists.

The heating element surface is subject to residual heat after use.

Appliance outlet and other items may be hot after a cycle.

Failure to follow these instructions could cause scalding or damage to the product.

2. Control Panel



On/Off Button: Press for 1 second to activate or deactivate the appliance. Blue light shows when power is on.



Lock: Press and hold for 3 seconds to lock or unlock appliance, white light shows when unlocked, red light shows when locked. Auto lock after 60 seconds of no button pressing (child lock).



Dispense Button: Press to start/stop dispensing, light will fade in & out whilst dispensing, red (Hot) or blue (Chilled).



Temperature Selection: Chilled, 40°C to 95°C & boiling temperature. Use the up and down arrows to press through settings. The chilled icon will light up red when the water is not chilled and light up white when the water is chilled.



Water Volume Selection: 200 to 1000ml. Use the up and down arrows to press through settings.



Filter Icon: Orange light shows when the filter requires changing. See the instructions for replacing the Aqua Optima Evolve+ filter cartridge in section 3. Set up, first use and cleaning.



Refill Icon: Orange light shows when the water tank needs refilling (Non interactive).



Descal Icon: Orange light shows when appliance requires descaling. See the descale procedure in section 5. Descaling.

3. Set up, first use and cleaning

BEFORE USING THE AURORA APPLIANCE FOR THE FIRST TIME

- Remove all packaging. There is clear film covering the display, this can be removed.
- Remove the tank lid and extract the inner water tank and water tank. Wash rinse and dry thoroughly.
- Prepare filter as per the instructions.

PREPARING THE AQUA OPTIMA EVOLVE+ WATER FILTER CARTRIDGE

Aqua Optima is a unique water filtration system developed to deliver filtered water quickly – reducing chlorine, limescale, organics, herbicides, pesticides, lead and other heavy metals.

1. Remove all packaging from the filter cartridge. There may be a small residue of black carbon particles in the bag or adhering to the cartridge body; this is normal. These particles are harmless and are washed off during the preparation process.
2. Soak the cartridge in a bowl of water for 5-10 minutes to remove all air bubbles (A).
3. Flush for 1 minute under a running tap (B).
4. **The filter cartridge is now ready for use.**

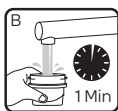
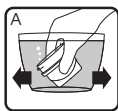

SET UP THE APPLIANCE AS PER THE INSTALLATION INSTRUCTIONS IN SECTION 6. OF THIS MANUAL

1. Using the tank handle lift the water tank from the appliance. Take out the inner water tank.
2. Ensure the seal ring is installed correctly.
3. Fit the Aqua Optima water filter cartridge into the underside of the inner water tank, rotating clockwise to lock into place (A). Ensure it is firmly secure.
4. Reinsert the inner water tank into the water tank.
5. Attach the power cord to the socket at the base of the appliance (B).
6. Fill the water tank through the lid to the "MAX" with cold tap water and refit the water tank. Allow the water to filter through to the main tank. Refill the water tank to "MAX" with cold tap water and refit the water tank into the appliance.
7. Place drip tray and drip tray plate on the front of the appliance (C).
8. Place jug or vessel under the dispense outlet.
9. Plug the power cord into the mains socket and turn on.
10. Using the On/Off button turn the appliance on.
11. Press and hold the lock button for 3 seconds to unlock appliance. Select the chilled temperature and 1000ml dispense volume.
12. Press the dispense button to start dispensing. For the first 800ml no water will be dispensed whilst the internal chilling tank is being filled. Repeat this so that 2L is discarded.
13. **Your appliance is now ready to use.**

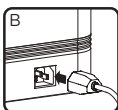

CLEANING

- **ATTENTION: NEVER PLACE THE APPLIANCE BODY, PLUG OR POWER CORD IN WATER OR OTHER LIQUIDS; ALWAYS WIPE CLEAN WITH A DAMP CLOTH.**
- Always switch off and unplug appliance before cleaning.
- Ensure the appliance is cool before cleaning.
- Wash, rinse and dry the inner water tank, water tank and the tank lid regularly, at least when the filter cartridge is replaced.
- Wash the drip tray with soapy water. Rinse all soap away with clean water. Allow to air dry.
- Do not use scouring pads, solvents or abrasives to clean as they may damage the appliance.
- The inner water tank, water tank, tank lid and drip tray are not dishwasher proof.
- For hygiene and safety reasons you should always clean the inner water tank, water tank and tank lid if it has been unused or in storage for longer than 2 weeks.

REPLACING THE AQUA OPTIMA EVOLVE+ FILTER CARTRIDGE 🕒

An orange light will show on the control panel when the filter requires changing.

This appliance is only intended for use with Aqua Optima Evolve+ filters.





1. Drain the water from the tanks and remove the tank lid.
2. Take out the inner water tank and remove the filter cartridge by rotating it anti-clockwise.
3. Insert the new filter cartridge as described previously.
4. Reinsert the inner water tank into the water tank. Fill the water tank up to the max line and refit the water tank into the appliance.
5. Dispense water to remove any unfiltered water in the appliance and top up.
6. Press and hold the filter warning symbol for 3 seconds to reset the filter timer.
7. **The appliance is now ready to use.**

To ensure the best performance, the filter cartridge should be changed after 100 litres, which is approximately 30 days of typical use.

CARE & MAINTENANCE

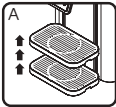
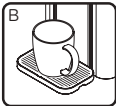
- Water is a foodstuff. We recommend using the filtered water within 3 days. If the appliance is not used for more than 72 hours the water system will need draining. Unplug the appliance and take it to the sink. Unscrew both the drainage caps located on the underside of the appliance and remove the silicon bungs over a sink. Allow all water to drain out of the system. Re-insert the drainage bungs and screw on the caps. Repeat the process in section 3. first use, to refill the appliance to continue use.
- Should the appliance not be used for an extended period of time (for example a holiday) we recommend that the filter is removed and placed in a clean plastic bag and stored in the fridge. This will help to maintain the filter when not in use. Before using the filter after storage, follow the preparation and fitting instructions for use as normal.
- Do not overfill the water tank, do not fill above the "MAX" fill to avoid risk of water overflow in the inner water tank.

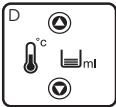
4. How to use

1. Fill water tank to the "MAX" mark; water will flow through the filter at a set rate and may take some time due to the action of the filter cartridge.
2. Adjust the height of the drip tray to accommodate the size of the mug used. Ensure the drip tray is fully engaged with the appliance. There are 3 height options (A).
3. Place mug or glass on drip tray (B).
4. Press the On/Off button. The On/Off button will light up blue and the appliance will be locked (C).
5. Press the up or down button to select the desired temperature and volume settings (D).
6. Press the dispense button to start dispensing. One beep at the start. (E)
7. The dispense button will fade in and out whilst dispensing and beep twice once complete.
8. To engage the child lock, press and hold the lock button for 3 seconds. The lock button will change from white to red (F).

Note:

- To stop the cycle at any time press the dispense button. Once the cycle has stopped it cannot be continued. A new cycle must be started.
- The user interface will automatically lock after 60 seconds if no actions are performed or can be manually locked by holding lock button for 3 seconds.
- Sound - all button sounds can be turned off (not sound in 6. & 7.) in How to use guide, section 4.) by pressing and holding the temperature down arrow and the volume up arrow for 3 seconds in the locked mode.
- Lock – the automatic lock can be turned off by pressing and holding the temperature up arrow and the volume down arrow for 3 seconds in locked mode. Manual locking will still be active.
- The chilled temperature setting ❄️ will light up red when the appliance is chilling the water and will light up white when the water is chilled. At first use the chiller takes around 40 minutes to fully cool down the water (can vary depending on the incoming water temperature).
- The refill icon will turn orange when the water tank needs refilling.
- The filter icon will turn orange when the filter needs replacing, at 100L usage, follow the filter preparation and replacement instructions in this manual.

5. Descaling

For safe & efficient operation of your Aurora appliance it is important to descale regularly.

Untreated scale deposits prevent the element conducting heat efficiently and may affect its performance.

The appliance will display the descale warning symbol when the appliance requires the descale process.

Ensure the water tank is empty and the filter is removed before starting the descale process.

Descale Procedure:

1. Fill water tank with 2 litres of white vinegar (minimum 4% acidity).
2. Place jug under dispense nozzle.
3. Press and hold the descale warning symbol for 3 seconds.
4. The descale warning symbol will flash and the appliance will run a descale process. **Caution: Dispense solution will be hot; around 60°C.**
5. When the water tank is empty, refill with 2L of cold water and press the descale warning symbol again.
6. The appliance will run a cleaning cycle. **Caution: Dispense solution will be hot; around 60°C.**
7. The descale warning symbol will turn off once complete.
8. Re-insert the Aqua Optima filter after descale process is complete.
9. **The appliance is now ready to use.**

Note:

- To abort the descale process, press the dispense button. Unless the process is run completely the de-scale indicator will not be reset and the appliance will continue displaying descale icon.

6. Installation

The appliance comes with two plug types, one for UK and one for EU, the correct plug should be used and inserted into the plug socket.

WARNING: PLEASE DO NOT DISASSEMBLE THIS APPLIANCE YOURSELF. ELECTRIC ELEMENTS WILL BE

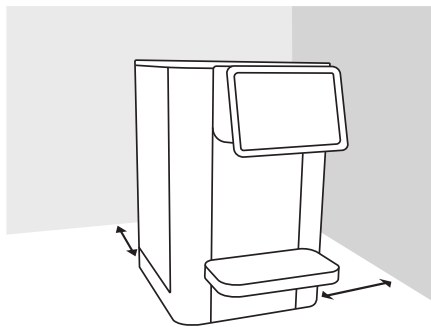

EXPOSED AND THERE IS A RISK OF ELECTROCUTION POSITIONING OF APPLIANCE

- Do not install this appliance in a very damp or hot place or near heat source.
- Place the appliance on a flat and even surface.
- Install the appliance in a dry place to avoid damage,

- moisture or rust.
- Do not use this appliance outdoors. This appliance is only suitable for use indoors.
- Do not overhang the power cord and/or water tray off a table, counter or other surface and avoid contact with hot surfaces.
- WARNING: DO NOT INSTALL THIS APPLIANCE IN INDIRECT SUNLIGHT.**
- Ensure that the ventilation on both sides is never blocked or covered.
- WARNING:** When positioning the appliance, ensure the supply cord is not trapped or damaged.
- WARNING:** Do not locate multiple portable socket-outlets or portable power supplies at the rear of the appliance.

TROUBLESHOOTING

Condition	Possible cause	Solution
Machine will not start.	Appliance is unplugged.	Ensure the power cord is inserted in the appliance and the plug is securely placed into the socket.
Descal warning symbol on screen.	Appliance needs descaling.	Descal appliance using instructions in manual.
Refill water warning symbol on screen.	Water tank is empty.	Refill water tank following the descaling instructions.
Change filter warning symbol on screen (will illuminate after 100L).	Filter life expired.	Change filter following the Aqua Optima filter instructions. Reset filter warning symbol by holding for 3 seconds.

Code	Operation	Error Description
EAC	Lock + boiling light blink	Wrong input AC power
DSO	Lock + 95°C light blink	Running without water
ENTC	Lock + 90°C light blink	NTC failure
E09	Lock + 80°C light blink	No power to element/heater



This symbol on the products and accompanying documents means that used electrical and electronic products should not be mixed with general household waste.

For proper disposal or treatment, recovery and recycling, please take these products to designated collection points where they will be accepted on a free of charge basis. In some countries you may be able to return your products to your local retailer upon the purchase of a new product.

Disposing of this product correctly will help you save valuable resources and prevent any possible effects on human health and the environment, which could otherwise arise from inappropriate waste handling. Please contact your local authority for further details of your nearest collection point for WEEE.

Penalties may be applicable for the incorrect disposal of this product in accordance with national legislation.

This appliance conforms to the (LVD) 2014/35/EU, (EMC) 2014/30/EU and (RoHS) 2011/65/EU directives.

The appliance is designed for domestic and small office use only. It should not be used for commercial purposes.

Do not immerse in water.

Warning! Children should be supervised to ensure that they do not play with the appliance.

If the supply cord is damaged, it must be replaced by the manufacturer, its service agent or similarly qualified persons in order to avoid a hazard.

The product is supplied with a BS 1363 mains plug containing a 13A fuse. If it ever becomes necessary to replace the fuse, only use fuses that are marked BS 1362, and rated at 13A. A second mains cord and CEE 7/7 plug is supplied for use in European markets.

AUR001: Electrical rating input: 220-240V - 50- 60Hz 2100W, Class I, climatic class: T

1. Leitfaden für Teile

Vor Gebrauch sicherstellen, dass der Filter im inneren Wassertank eingebaut ist.

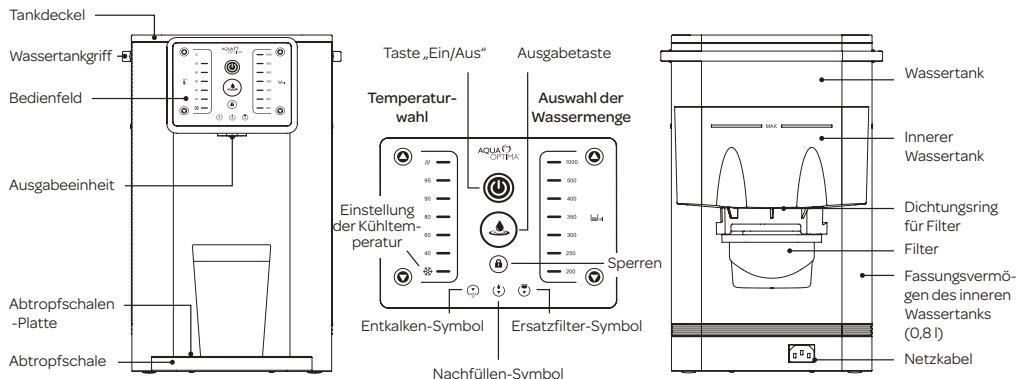

Das Gerät vor dem ersten Gebrauch gemäß den Anweisungen im Abschnitt „Einrichten der Installation“ und „Reinigung“ säubern.

WICHTIGE SICHERHEITSMASSNAHMEN

Bei der Verwendung von Elektrogeräten sind unter anderem die folgenden Vorsichtsmaßnahmen erforderlich:

- Das Gerätekabel außerhalb der Reichweite von Kindern aufbewahren.
- Dieses Gerät kann von Kindern ab 8 Jahren und von Personen mit eingeschränkten körperlichen, sensorischen oder geistigen Fähigkeiten oder mangelnder Erfahrung verwendet werden, sofern diese von einer für ihre Sicherheit verantwortlichen Person beaufsichtigt oder bezüglich der Verwendung des Geräts angeleitet wurden. Kinder dürfen nicht mit diesem Gerät spielen. Reinigung und Wartung durch den Benutzer dürfen von Kindern nicht ohne Aufsicht durchgeführt werden.
- Das Gerät gemäß den Installationsanweisungen in dieser Gebrauchsanweisung installieren.
- Verwendung auf einer flachen hitzebeständigen Oberfläche.
- Verwendung in einem gut belüfteten Raum. Dieses Gerät gibt heißen Dampf ab.
- Sicherstellen, dass die auf dem Typenschild des Geräts angegebene Spannung der des Stromnetzes entspricht.
- Das Gerät niemals auf oder in der Nähe von Wärmequellen oder an sehr feuchten Standorten platzieren.
- Sicherstellen, dass das Netzkabel nicht mit heißen Oberflächen in Kontakt kommt.
- DAS GERÄTEGEHÄUSE, DEN STECKER UND DAS NETZKABEL NIEMALS IN WASSER ODER ANDERE FLÜSSIGKEITEN EINTAUCHEN; ZUR REINIGUNG IMMER MIT EINEM FEUCHTEN TUCH ABWISCHEN.
- Vor der Betätigung des Bedienfeldes oder vor dem Berühren des Steckers oder der Stromanschlüsse immer sicherstellen, dass Ihre Hände völlig trocken sind.
- Behindern Sie nicht die Belüftung, die sich an den Seiten des Geräts befindet.
- Dieses Produkt dient nur der Filterung von Leitungswasser. Das Produkt nicht mit Wasser unbekannter Qualität oder mikrobiologisch verunreinigtem Wasser befüllen. Nur kaltes Wasser oder Wasser mit Zimmertemperatur verwenden.
- Gefiltertes Wasser innerhalb von drei Tagen verbrauchen.
- Zum Ausstecken des Geräts den Stecker festhalten und direkt aus der Steckdose ziehen. Zum Ausstecken des Geräts niemals am Netzkabel ziehen.
- Das Gerät niemals verwenden, wenn das Netzkabel oder der Stecker beschädigt sind oder ein Gerätefehler vorliegt.
- Jegliche Veränderungen dieses Produkts, die nicht ausdrücklich vom Hersteller genehmigt wurden, können zum Erlöschen der Garantie des Benutzers führen.
- Die Verpackung ist potenziell gefährlich und muss deshalb stets außer Reichweite von Kindern aufbewahrt werden.

18. Das Gerät ist zur Filterung, Kühlung und Erhitzung von Wasser konzipiert. Das Gerät bitte nicht zum Kühlen anderer Flüssigkeiten verwenden, da dadurch das Gerät beschädigt wird und die Garantie erlischt.
19. Das Gerät nicht im Freien aufbewahren oder verwenden.
20. Bei nicht ordnungsgemäßer Verwendung des Geräts bitte den Stecker aus der Steckdose ziehen und den Kundenservice von Aqua Optima kontaktieren.
21. Das Gerät ist für die Verwendung mit Aqua Optima Evolve+ Filtern konzipiert; es kann keine Leistung garantiert werden, wenn andere Filter verwendet werden.
22. Das Gerät während des Betriebs nicht unbeaufsichtigt lassen.
23. Nicht mit Lösungsmitteln oder scharfen Chemikalien reinigen.
24. Das Gerät während des Gebrauchs nicht bewegen.
25. Das Gerät nicht mit einem beschädigten Kabel, Stecker oder nachdem das Gerät defekt oder in irgendeiner Weise beschädigt wurde, betreiben. Wenn das Kabel beschädigt ist, muss es von einer Fachperson ausgewechselt werden, um eine Gefährdung zu vermeiden.
26. Das Gerät nicht mit Wasser mit einer Temperatur über 30 ° C füllen.
27. Filter nicht bei laufendem Gerät entfernen.
28. Das Gerät nicht verwenden, wenn der Filter nicht richtig platziert oder wenn er beschädigt oder defekt ist
29. Sicherstellen, dass bei der ersten Verwendung oder nachdem das Wasser aus allen Tanks des Geräts vollständig entleert wurde, die Anweisungen für die erste Benutzung befolgt werden.

Ersatzfilter von Evolve+ sind bei allen Aqua Optima-Händlern erhältlich.

Die Oberfläche des Heizelements ist nach dem Gebrauch einer Restwärme ausgesetzt.

Die Geräter Steckdose und andere Gegenstände können nach dem Zyklus heiß sein.

Die Missachtung dieser Anweisungen kann zu Verbrühungen oder Schäden am Produkt führen.

2. Bedienfeld



Ein-/Aus-Taste: 1 Sekunde lang drücken, um das Gerät zu aktivieren oder deaktivieren. Das blaue Lichtanzeige leuchtet auf, sobald der Strom eingeschaltet ist.



Sperre: 3 Sekunden lang drücken und halten, um das Gerät zu sperren oder zu entsperren; das weiße Lichtanzeige zeigt an, wenn es entsperrt ist, das rote Lichtanzeige zeigt an, wenn es gesperrt ist. Automatische Sperre nach 60 Sekunden ohne Tastendruck (Kindersicherung).



Ausgabetaste: Drücken, um den Ausgabevorgang zu starten/beenden, die Lichtanzeige leuchtet während des Ausgabevorgangs rot (heiß) oder blau (gekühlt) auf.



Temperaturwahl: Gekühlt, 40° C bis 95° C & Siedetemperatur. Die Pfeiltasten (nach oben und unten) verwenden, um die Einstellungen zu durchsuchen. Das Kühl-Symbol leuchtet rot auf, wenn das Wasser nicht gekühlt ist, und es leuchtet weiß, wenn das Wasser gekühlt ist.



Auswahl der Wassermenge: 200 bis 1000 ml. Die Pfeiltasten verwenden (nach oben und unten), um die Einstellungen zu durchsuchen.



Filter-Symbol: Das orange Lichtanzeige leuchtet auf, wenn der Filter gewechselt werden muss. Anweisungen zum Auswechseln der Aqua Optima Evolve+ Filterpatrone können in Abschnitt 3 angesehen werden. Einrichtung, Erstbenutzung und Reinigung.



Nachfüll-Symbol: Das orange Lichtanzeige leuchtet auf, wenn der Wassertank aufgefüllt werden muss (nicht interaktiv).



Entkalken-Symbol: Das orange Lichtanzeige leuchtet auf, wenn das Gerät entkalkt werden muss. Siehe das Entkalkungsverfahren in Abschnitt 5. Entkalken.

3. Einrichtung, Erstbenutzung und Reinigung

VOR DER ERSTEN VERWENDUNG DES AURORA-GERÄTS

- Die gesamte Verpackung entfernen. Auf dem Display befindet sich eine Klarsichtfolie, die entfernt werden kann.
- Den Tankdeckel entfernen und den inneren Wassertank und den Wassertank herausziehen. Waschen, abspülen und gründlich abtrocknen.
- Den Filter gemäß den Anweisungen vorbereiten.

VORBEREITUNG DER AQUA OPTIMA EVOLVE+ WASSERFILTERKARTUSCHE

Aqua Optima ist ein einzigartiges Wasserfilterungssystem, das schnell gefiltertes Wasser zur Verfügung stellt – Chlor, Kalk, organische Stoffe, Herbizide, Pestizide, Blei und andere Schwermetalle werden reduziert.

1. Die gesamte Verpackung von der Filterkartusche entfernen. In der Tüte oder am Kartuschengehäuse kann eine kleine Menge schwarzer Kohlenstoffpartikel zurückbleiben. Das ist ganz normal. Diese Partikel sind harmlos und werden während des Vorbereitungsprozesses weggespült.
2. Die Kartusche 5-10 Minuten lang in einer Schüssel mit Wasser untertauchen, um alle Luftblasen zu entfernen (A).
3. Anschließend 1 Minute lang unter dem laufenden Wasserhahn abspülen (B).
4. Die Filterkartusche kann jetzt verwendet werden.

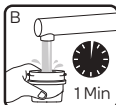

DAS GERÄT GEMÄß DEN INSTALLATIONSANWEISUNGEN IN ABSCHNITT 6 DIESES HANDBUCHS EINRICHTEN

1. Den Wassertank mit Hilfe des Tankgriffs aus dem Gerät heben. Den inneren Wassertank herausnehmen.
2. Sicherstellen, dass der Dichtungsring korrekt angebracht ist.

3. Die Wasserfilterkartusche von Aqua Optima in die Unterseite des inneren Tanks einsetzen und im Uhrzeigersinn drehen, um sie zu fixieren (A). Sicherstellen, dass sie fest sitzt.



4. Den inneren Wassertank wieder in den Wassertank einsetzen.

5. Das Netzkabel an die Steckdose an der Unterseite des Geräts anschließen (B).

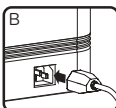

6. Den Wassertank über den Deckel mit kaltem Wasser bis zum „MAX“ Füllstand befüllen und das Wasser durch den Filter bis in den Haupttank laufen lassen. Den Wassertank bis zum „MAX“ Füllstand mit kaltem Leitungswasser füllen und den Wassertank wieder in das Gerät einsetzen.

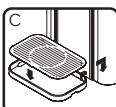

7. Die Abtropfschale und die Abtropfschalen-Platte auf die Vorderseite des Geräts platzieren (C).
8. Krug oder Gefäß unter der Ausgabereinheit platzieren
9. Das Netzkabel in die Steckdose einstecken und das Gerät einschalten.
10. Das Gerät mit der Ein/Aus-Taste einschalten.
11. Die Sperrtaste 3 Sekunden lang gedrückt halten, um das Gerät zu entsperren. Kühltemperatur und 1000 ml Ausgabemenge wählen.
12. Die Ausgabetaaste drücken, um mit der Ausgabe zu beginnen. Für die ersten 800 ml wird kein Wasser ausgegeben, während der interne Kühltank gefüllt wird. Den Vorgang wiederholen, so dass 2 l entsorgt werden.
13. Ihr Gerät ist jetzt einsatzbereit

REINIGUNG:

- ACHTUNG: DAS GERÄTEGEHÄUSE, DEN STECKER UND

DAS NETZKABEL NIEMALS IN WASSER ODER ANDERE FLÜSSIGKEITEN EINTAUCHEN; ZUR REINIGUNG IMMER MIT EINEM FEUCHTEN TUCH ABWISCHEN.

- Das Gerät vor der Reinigung immer ausschalten und den Netzstecker ziehen.
- Sicherstellen, dass das Gerät vor der Reinigung abgekühlt ist.
- Den inneren Wassertank, den Wassertank und den Tankdeckel regelmäßig, jedoch zumindest beim Austausch der Filterkartusche, waschen, abspülen und abtrocknen.
- Die Abtropfschale mit Seifenwasser reinigen.
- Zur Reinigung keine Scheuerschwämme, Lösungsmittel oder Scheuermittel verwenden, da diese das Gerät beschädigen können.
- Der innere Wassertank, Wassertank, Tankdeckel und die Abtropfschale sind nicht spülmaschinenfest.
- Den inneren Wassertank, den Wassertank und den Tankdeckel aus Hygiene- und Sicherheitsgründen immer reinigen, wenn er unbenutzt oder länger als 2 Wochen gelagert wurde.

AUSTAUSCH DER AQUA OPTIMA EVOLVE+ FILTERKARTUSCHE

Ein orangefarbenes Lichtanzeige zeigt auf dem Bedienfeld an, wenn der Filter gewechselt werden muss.

Dieses Gerät ist für die Verwendung mit Aqua Optima Evolve+ Filtern konzipiert.

1. Das Wasser aus den Tanks ablassen und den Tankdeckel entfernen.
2. Den inneren Wassertank herausnehmen und die Filterkartusche durch Drehen gegen den Uhrzeigersinn entfernen.
3. Die neue Filterkartusche wie vorstehend beschrieben einsetzen.
4. Den inneren Wassertank wieder in den Wassertank einsetzen. Den Wassertank bis zur obersten Linie füllen und den Wassertank wieder in das Gerät einsetzen.
5. Wasser zapfen, um ungefiltertes Wasser im Gerät zu entfernen, und auffüllen.
6. Das Symbol für Filterwarnung 3 Sekunden lang gedrückt halten, um den Filter-Timer zurückzusetzen.
7. Das Gerät ist jetzt einsatzbereit.

Um eine optimale Leistung sicherzustellen, sollte die Filterkartusche nach 100 Litern ausgetauscht werden, was bei einer typischen Nutzung in etwa 30 Tagen entspricht.

PFLEGE UND WARTUNG

- Wasser ist ein Lebensmittel. Wir empfehlen, das gefilterte Wasser innerhalb von 3 Tagen zu verbrauchen. Wenn das Gerät länger als 72 Stunden nicht benutzt wird, muss das Wassersystem abgelassen werden. Ziehen Sie den Netzstecker und bringen Sie das Gerät zum Waschbecken. Schrauben Sie die beiden Drainagekappen an der Unterseite des Geräts ab und entfernen Sie die Silikonstopfen über einem Waschbecken. Lassen Sie das Wasser aus dem System ablaufen. Setzen Sie die Drainagestopfen wieder ein und schrauben Sie die Kappen auf. Den Vorgang in Abschnitt 3 wiederholen „Erstmalige Inbetriebnahme“, um das Gerät für den weiteren Gebrauch wieder aufzufüllen.
- Wenn das Gerät länger nicht verwendet wird (etwa wegen Urlaub), empfehlen wir, den Filter zu entfernen und in einer sauberen Plastiktüte im Kühlschrank aufzubewahren. Das

trägt zur Wartung des Filters außerhalb der Benutzung bei. Vor der erneuten Verwendung des eingelagerten Filters die Anweisungen zur Vorbereitung und zum Einsetzen wie gewohnt befolgen.

- Den Wassertank nicht überfüllen; nicht über die „maximale“ Füllmenge hinaus befüllen, um das Risiko eines Überlaufens von Wasser im inneren Wassertank zu vermeiden.

4. Verwendung

1. Wassertank bis zur Markierung „MAX“ auffüllen; das Wasser läuft mit einer festgelegten Geschwindigkeit durch den Filter, was wegen der Wirkung der Filterkartusche etwas dauern kann.
2. Die Höhe der Abtropfschale an die Größe des verwendeten Bechers anpassen. Es sollte sichergestellt werden, dass die Tropfschale vollständig in das Gerät eingesetzt wurde. Es gibt 3 verschiedene Höhen (A).
3. Becher oder Glas auf Abtropfschale platzieren (B).
4. Betätigen Sie die Taste „An/Aus“. Die Taste „An/Aus“ leuchtet blau auf und das Gerät wird gesperrt. (C)
5. Die Auf-/Ab-Taste drücken, um die gewünschten Einstellungen zu Temperatur und Menge auszuwählen. (D)
6. Die Ausgabebaste drücken, um mit der Ausgabe zu beginnen. Das Gerät gibt bei der Inbetriebnahme einen Piepton ab. (E)
7. Die Ausgabebaste wird während des Ausgebens ein- und ausgeblendet und es ertönt zweimal ein Piepton, sobald der Vorgang abgeschlossen ist.
8. Um die Kindersicherung zu aktivieren, halten Sie die Sperrtaste 3 Sekunden lang gedrückt. Die Sperrtaste wechselt von weiß zu rot. (F)

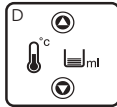
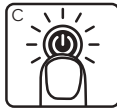
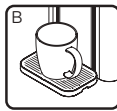
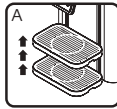

Hinweis:

- Die Ausgabebaste drücken, um den Zyklus jederzeit zu beenden. Wenn der Zyklus einmal beendet wurde, kann er nicht fortgesetzt werden. Dann muss ein neuer Zyklus begonnen werden.
- Die Bedienoberfläche wird nach 60 Sekunden automatisch gesperrt, wenn keine Aktionen durchgeführt werden; sie kann aber auch manuell gesperrt werden, indem die Taste 3 Sekunden lang gedrückt gehalten wird.
- Ton: Alle Tastentöne können (nicht die Töne wie in 6. und 7. in Abschnitt 4 der Gebrauchsanweisung angegeben) ausgeschaltet werden, indem im gesperrten Modus der Temperaturabwärtspfeil und der Lautstärkeaufwärtspfeil nach unten 3 Sekunden lang gedrückt gehalten werden.
- Sperre: Die automatische Sperre kann ausgeschaltet werden, indem im gesperrten Modus der Temperaturaufwärtspfeil und der Lautstärkeabwärtspfeil

3 Sekunden lang gedrückt gehalten werden. Die manuelle Verriegelung ist weiterhin aktiv.

- Die Einstellung der Kühltemperatur leuchtet rot auf, wenn das Gerät das Wasser kühlt, und es leuchtet weiß auf, wenn das Wasser gekühlt ist. Bei Erstverwendung benötigt der Kühler ca. 40 Minuten, um das Wasser vollständig abzukühlen (kann je nach Eingangstemperatur des Wassers variieren).
- Das Nachfüll-Symbol leuchtet orangefarben auf, wenn der Wassertank aufgefüllt werden muss.
- Das Filter-Symbol leuchtet sich orange, wenn der Filter ausgetauscht werden muss. Bei Verwendung von 100 l, die Anweisungen zur Vorbereitung und zum Austausch des Filters in diesem Handbuch befolgen.

5. Entkalken

Für den sicheren & effizienten Betrieb Ihres Aurora-Wasserspenders ist es wichtig, eine regelmäßige Entkalkung durchzuführen.

Unbehandelte Ablagerungen verhindern, dass das Element Wärme effizient leitet und können seine Leistung beeinträchtigen.

Das Gerät zeigt das Entkalkungswarnsymbol orangefarben an, wenn für das Gerät eine Entkalkung erforderlich ist.

Sicherstellen, dass der Wassertank leer ist und der Filter entfernt wird, bevor mit dem Entkalkungsvorgang begonnen wird.

Entkalkungsvorgang:

1. Füllen Sie den Wassertank mit 2 Litern weißem Essig (mindestens 4% Säure).
2. Krug unter die Ausgabedüse stellen.
3. Das Entkalkungswarnsymbol 3 Sekunden lang gedrückt halten.
4. Das Entkalkungswarnsymbol blinkt und das Gerät führt einen Entkalkungsvorgang durch. **Achtung! Die ausgegebene Flüssigkeit wird heiß sein (ca. 60° C)**
5. Wenn der Wassertank leer ist, 2L kaltes Wasser nachfüllen und erneut auf das Entkalkungswarnsymbol drücken.
6. Das Gerät führt einen Reinigungszyklus durch. **Achtung: Die ausgegebene Flüssigkeit wird heiß sein (ca. 60° C).**
7. Das Entkalkungswarnsymbol erlischt, sobald der Vorgang abgeschlossen ist.
8. Den Aqua Optima Filter nach Abschluss des Entkalkungsprozesses wieder einsetzen.
9. **Das Gerät ist jetzt einsatzbereit.**

Hinweis:

- Um den Entkalkungsvorgang abzubrechen, drücken Sie die Ausgabebaste. Wenn der Vorgang nicht vollständig zurückgesetzt wird, wird die Entkalkungsanzeige nicht zurückgesetzt und das Gerät zeigt weiterhin das Entkalkungssymbol an.

6. Installation

Das Gerät wird mit zwei unterschiedlichen Steckern geliefert: einen für Großbritannien und einen für die EU. Es sollte der passende Stecker verwendet und in die Steckdose gesteckt werden.

WARNUNG: BITTE DIESES GERÄT NICHT SELBST ZERLEGEN. BEI DER FREILEGUNG DER

ELEKTRISCHEN KOMPONENTEN BESTEHT DAS RISIKO EINES STROMSCHLAGS.

POSITIONIERUNG DES GERÄTS

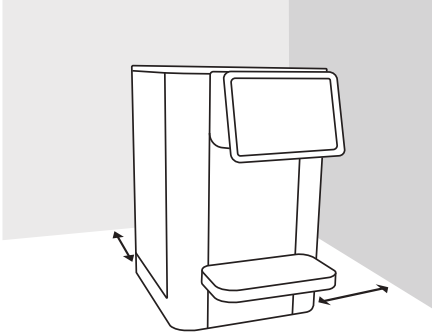

- Das Gerät nicht an sehr feuchten oder heißen Standorten oder neben einer Wärmequelle installieren.
- Das Gerät auf einer flachen und ebenen Oberfläche ohne Hindernisse platzieren.
- Das Gerät an einem trockenen Standort installieren, um Beschädigungen, Feuchtigkeit und Rost zu vermeiden.
- Das Gerät nicht im Freien verwenden. Das Gerät ist nur für die Verwendung in Innenräumen geeignet.
- Hängen Sie das Netzkabel und / oder die Wasserschale nicht von einem Tisch, einer Theke oder einer anderen Oberfläche ab und vermeiden Sie den Kontakt mit heißen Oberflächen.
- **WARNUNG:** DAS GERÄT NICHT IN DIREKTEM SONNENLICHT INSTALLIEREN.
- Sicherstellen, dass die Belüftung auf beiden Seiten niemals blockiert oder abgedeckt ist.
- **WARNUNG:** Achten Sie bei der Positionierung des Geräts darauf, dass das Netzkabel nicht eingeklemmt oder beschädigt wird.
- **WARNUNG:** Bringen Sie keine tragbaren Multifunktions-Steckdosen oder -Netzteile an der Rückseite des Geräts an.

FEHLERSUCHE

Situation	Mögliche Ursache	Lösung
Das Gerät startet nicht.	Das Gerät ist nicht angeschlossen.	Vergewissern, dass das Netzkabel mit dem Gerät verbunden und der Stecker sicher in der Steckdose platziert ist.
Entkalkungswarnsymbol auf dem Bildschirm.	Das Gerät muss entkalkt werden.	Mithilfe der Anweisungen im Handbuch eine Entkalkung durchführen.
Warnsymbol zum Nachfüllen von Wasser auf dem Bildschirm.	Wassertank ist leer.	Wassertank gemäß den Anweisungen zur Entkalkung auffüllen.
Filterwarnsymbol auf dem Bildschirm ändern (leuchtet nach 100 l auf).	Filterlebensdauer abgelaufen.	Den Filter gemäß den Anweisungen für den Aqua Optima Filter wechseln. Filterwarnsymbol durch 3 Sekunden langes Halten zurücksetzen.

Code	Betrieb	Fehlerbeschreibung
EAC	Blinkendes Lichtanzeige bei Sperre + kochendem Wasser	Falsche Wechselstromeingangsleistung
DSO	Blinkendes Lichtanzeige bei Sperre + 95° C	Betrieb ohne Wasser
ENTC	Blinkendes Lichtanzeige bei Sperre + 80° C	Ausfall des Heißeleiters
E09	Lock + 80° C Lichtanzeige blink	Kein Strom zum Element/Heizgerät



Dieses Symbol auf den Produkten und Begleitdokumenten bedeutet, dass elektrische und elektronische Produkte nicht mit dem allgemeinen Hausmüll vermischt werden dürfen.

Zur ordnungsgemäßen Entsorgung oder Behandlung, Rückgewinnung und Wiederverwertung, diese Produkte bitte zu ausgewiesenen Sammelstellen bringen, wo sie kostenlos angenommen werden. In einigen Ländern können Sie Ihre Produkte beim Kauf eines neuen Produkts an Ihren lokalen Einzelhändler zurückgeben.

Die richtige Entsorgung dieses Produkts hilft Ihnen, wertvolle Ressourcen zu sparen und mögliche Auswirkungen auf die menschliche Gesundheit und die Umwelt zu vermeiden, die sonst durch unsachgemäße Abfallbehandlung entstehen könnten. Bitte an Ihre Gemeindeverwaltung wenden, um weitere Einzelheiten über die nächstgelegene Sammelstelle für Elektro- und Elektronikaltgeräte zu erfahren.

Für die unsachgemäße Entsorgung dieses Produkts können in Übereinstimmung mit der nationalen Gesetzgebung Strafen verhängt werden.

Dieses Gerät entspricht den Richtlinien (LVD) 2014/35 / EU, (EMV) 2014/30 / EU und (RoHS) 2011/65 / EU konform.
Das Gerät ist nur für den Hausgebrauch und kleine Büros vorgesehen. Es sollte nicht für kommerzielle Zwecke verwendet werden.

Nicht in Wasser tauchen.

Warnung! Sicherstellen, dass Kinder beaufsichtigt werden, um nicht mit dem Gerät zu spielen.

Wenn das Versorgungskabel beschädigt ist, muss es durch den Hersteller, seinen Kundendienst oder ähnlich qualifizierte Personen ersetzt werden, um eine Gefährdung zu vermeiden.

Das Produkt wird mit einem Netzstecker BS 1363, der eine 13A-Sicherung enthält, geliefert. Sollte die Sicherung jemals ersetzt werden müssen, sollten nur Sicherungen, die mit BS 1362 gekennzeichnet und für 13A ausgelegt sind, verwendet werden. Ein zweites Netzkabel und ein CEE 7/7-Stecker werden für den Einsatz in europäischen Märkten mitgeliefert.

AUR001: Eingabe der elektrischen Leistung: 220-240V -50-60Hz 2100W Klasse I, Klimaklasse: T.

1. Guide des pièces

Vérifiez que le filtre est bien encastré dans le réservoir d'eau interne avant utilisation.

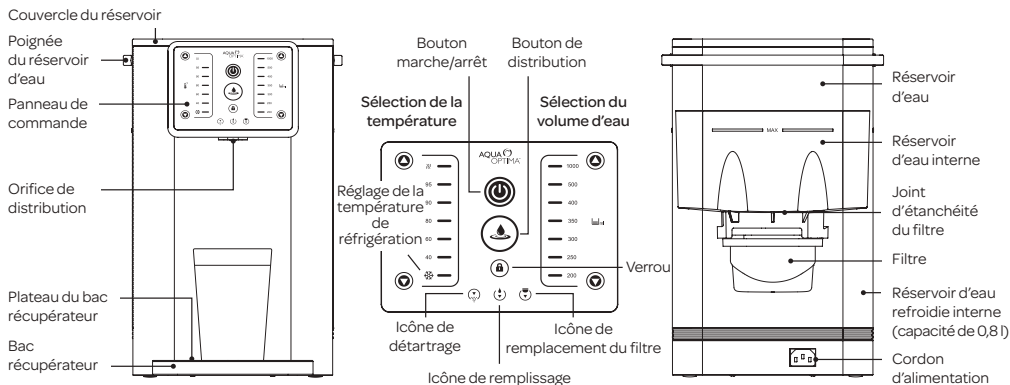

Nettoyez l'appareil avant la première utilisation en suivant toutes les étapes du guide d'installation et de la rubrique dédiée au nettoyage.

MESURES DE PROTECTION IMPORTANTES

Toutes les mesures de précaution indispensables à l'utilisation d'appareils électriques doivent être prises. Elles sont répertoriées ci-dessous :

1. Gardez le cordon de l'appareil hors de portée des enfants.
2. L'appareil peut être utilisé par des enfants à partir de 8 ans et des personnes dont les capacités physiques, sensorielles ou mentales sont limitées, ou manquant de connaissances, sous supervision ou si elles ont reçu des instructions pour l'utilisation de l'appareil en toute sécurité et si elles comprennent les risques inhérents. Les enfants ne doivent pas jouer avec cet appareil. Les enfants ne doivent pas nettoyer et entretenir cet appareil sans surveillance.
3. Installez l'appareil conformément aux instructions contenues dans ce guide d'utilisation.
4. Placez l'appareil sur une surface plane résistante à la chaleur.
5. Utilisez-le dans un lieu bien ventilé. Cet appareil émet de la vapeur chaude.
6. Vérifiez que les caractéristiques électriques (tension et fréquence) indiquées sur la plaque signalétique correspondent à celles du réseau électrique de votre résidence.
7. N'installez jamais l'appareil sur ou à proximité d'une source de chaleur ou dans un endroit très humide.
8. Assurez-vous que le cordon d'alimentation n'est pas en contact avec des surfaces chaudes.
9. N'INSTALLEZ JAMAIS L'APPAREIL, LA PRISE OU LE CORDON D'ALIMENTATION DANS L'EAU OU DANS TOUT AUTRE LIQUIDE. UTILISEZ UNIQUEMENT UN CHIFFON HUMIDE POUR LES NETTOYER.
10. Assurez-vous que vos mains sont toujours bien sèches avant d'utiliser le panneau de commande ou avant de toucher le cordon d'alimentation ou les prises électriques.
11. Ne touchez pas les grilles de ventilation de chaque côté de l'appareil.
12. Ce produit est exclusivement destiné au filtrage de l'eau du robinet. Ne versez pas d'eau de qualité inconnue ou dont les paramètres microbiologiques ne sont pas satisfaisants dans le produit. Utilisez uniquement de l'eau froide ou à température ambiante.
13. Consommez l'eau filtrée sous trois jours.
14. Pour débrancher l'appareil, tenez fermement la fiche du cordon d'alimentation et retirez-la de la prise électrique. Ne tirez jamais sur le cordon d'alimentation pour débrancher l'appareil.
15. N'utilisez jamais l'appareil si le cordon d'alimentation ou la prise sont endommagés ou si l'appareil lui-même est défectueux.

16. Toutes modifications de ce produit non expressément autorisées par le fabricant entraîneront la perte de tous les droits de garantie par l'utilisateur.
17. Les matériaux utilisés pour l'emballage de l'appareil doivent être gardés hors de la portée des enfants en raison du danger potentiel qu'ils représentent.
18. Cet appareil a été conçu pour filtrer, refroidir et chauffer l'eau. N'utilisez pas l'appareil pour refroidir d'autres liquides sous peine de l'endommager et d'annuler la garantie.
19. Ne rangez pas ou n'utilisez pas cet appareil à l'extérieur.
20. En cas de mauvais usage, débranchez la fiche de la prise et contactez le service clients d'Aqua Optima.
21. L'appareil est conçu pour une utilisation avec les filtres Evolve+ d'Aqua Optima, ses performances ne sont pas garanties en cas d'utilisation d'autres filtres.
22. Ne laissez pas l'appareil fonctionner sans surveillance.
23. N'utilisez pas de produits détergents ou chimiques agressifs pour le nettoyage.
24. Ne déplacez pas l'appareil lorsqu'il est en marche.
25. Ne faites pas fonctionner l'appareil si le cordon ou la prise est endommagé ou après un dysfonctionnement ou si l'appareil a été abimé. Le cordon doit être remplacé par une personne qualifiée pour éviter tout risque s'il a été endommagé.
26. Ne remplissez pas l'appareil avec de l'eau à plus de 30 °C.
27. Ne retirez pas le filtre pendant que l'appareil est en marche.
28. N'utilisez pas l'appareil si le filtre n'a pas été correctement installé ou s'il est endommagé ou cassé.
29. Lors de la première utilisation ou après avoir vidangé complètement l'eau de tous les réservoirs, suivez les instructions pour la première utilisation.

Des filtres Evolve+ de rechange sont disponibles chez tous les revendeurs Aqua Optima.

La surface du corps de chauffe peut rester chaude après utilisation.

La prise et les autres éléments de l'appareil peuvent être chauds après utilisation.

Le non-respect des présentes instructions peut provoquer des brûlures ou endommager le produit.

2. Panneau de commande



Bouton On/Off : Appuyez pendant 1 seconde pour allumer ou éteindre l'appareil. Le voyant témoin bleu s'allume lorsque l'appareil est allumé.



Verrou : Appuyez et maintenez le bouton enfoncé pendant 3 secondes pour verrouiller ou déverrouiller l'appareil, le voyant témoin blanc s'allume si l'appareil est déverrouillé et le voyant témoin rouge s'allume si l'appareil est verrouillé. L'appareil se verrouille automatiquement au bout de 60 secondes si vous n'appuyez sur aucun bouton (sécurité enfant).



Bouton de distribution : Appuyez sur le bouton pour démarrer/arrêter le service, le voyant témoin s'affaiblit par intermittence pendant le service, en rouge (chaud) ou bleu (froid).



Sélection de la température : Refroidie, entre 40 et 95 °C et bouillante. Servez-vous des flèches vers le haut et le bas pour naviguer dans les réglages. L'icône de l'eau refroidie s'allumera en rouge tant que l'eau n'est pas refroidie et en blanc lorsque l'eau sera refroidie.



Sélection du volume d'eau : 200 à 1000 ml. Servez-vous des flèches vers le haut et le bas pour naviguer dans les réglages.



Icône du filtre : Le témoin orange s'allume lorsqu'il est temps de changer le filtre. Consulter les instructions dans la rubrique 3 pour le remplacement de la cartouche filtrante Evolve+ d'Aqua Optima. Installation, première utilisation et nettoyage.



Icône de remplissage : Le voyant témoin orange s'allume lorsqu'il est temps de remplir le réservoir (non-interactif).



Icône de détartrage : Le témoin orange s'allume lorsqu'un détartrage est nécessaire. Consulter la procédure de détartrage à la rubrique 5. Détartrage.

3. Installation, première utilisation et nettoyage

AVANT D'UTILISER L'APPAREIL AURORA POUR LA PREMIÈRE FOIS

- Retirer tout l'emballage. Vous pouvez enlever le film transparent recouvrant l'écran.
- Retirez le couvercle du réservoir et sortez le réservoir d'eau interne avec le réservoir d'eau. Nettoyez, rincez et séchez soigneusement.
- Préparer le filtre en suivant les instructions.

PRÉPARATION DE LA CARTOUCHE FILTRANTE AQUA OPTIMA EVOLVE+

Aqua Optima est un système unique de filtrage d'eau conçu pour offrir immédiatement une eau filtrée. Il réduit la teneur en chlore, en tartre, en matières organiques, en herbicides, en pesticides, en plomb et en autres métaux lourds de l'eau que vous buvez.

- Retirez l'emballage de la cartouche filtrante. Une quantité résiduelle de particules noires pourrait être observée dans l'emballage ou sur la cartouche elle-même. Ceci est tout à fait normal. Ces particules sont inoffensives et seront éliminées au cours de la procédure de préparation.
- Plongez la cartouche dans un récipient d'eau pendant 5 à 10 minutes afin d'éliminer toutes les bulles d'air (A).
- Rincez pendant 1 minute sous l'eau du robinet (B).
- La cartouche filtrante est maintenant prête à l'emploi.



INSTALLER L'APPAREIL EN SUIVANT LES INSTRUCTIONS DE LA RUBRIQUE 6. DE CE MODE D'EMPLOI

- À l'aide de la poignée sur le réservoir, soulever le réservoir d'eau de l'appareil. Enlever le réservoir d'eau interne.
- Vérifiez que le joint d'étanchéité est bien installé.
- Installez la cartouche filtrante Aqua Optima dans son logement sous le réservoir d'eau interne et tournez dans le sens des aiguilles d'une montre pour l'immobiliser (A). Vérifiez qu'elle est bien en place.
- Replacez le réservoir d'eau interne dans le réservoir d'eau.
- Branchez le cordon d'alimentation à la prise sur la base de l'appareil (B).
- Remplissez le réservoir d'eau à travers le couvercle jusqu'à la marque «MAX» avec de l'eau froide du robinet, puis laissez l'eau filtrer dans le réservoir principal. Remplissez le réservoir d'eau jusqu'au repère «MAX» avec de l'eau froide du robinet et remettez le réservoir d'eau dans l'appareil.
- Mettez le bac récupérateur et son plateau sur le devant de l'appareil (C).
- Placez une carafe ou un récipient sous l'orifice de distribution.
- Branchez le cordon dans la prise secteur et allumez

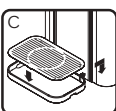
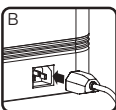

l'appareil.

- Allumer l'appareil à l'aide du bouton On/Off.
- Appuyez sur le bouton de verrouillage et maintenez-le enfoncé pendant 3 secondes pour déverrouiller l'appareil. Sélectionnez le refroidissement et le service 1000 ml.
- Appuyez sur le bouton de distribution pour commencer le service. Aucune quantité d'eau ne sera distribuée pour les 800 premiers ml pendant le remplissage du réservoir interne. Recommencez l'opération de façon à jeter 2 l.
- Vous pouvez à présent utiliser votre appareil.

NETTOYAGE :

- ATTENTION ! N'INSTALLEZ JAMAIS L'APPAREIL, LA PRISE OU LE CORDON D'ALIMENTATION DANS L'EAU OU DANS TOUT AUTRE LIQUIDE. UTILISEZ UNIQUEMENT UN CHIFFON HUMIDE POUR LES NETTOYER.
- Éteignez et débranchez toujours l'appareil avant de le nettoyer.
- Vérifiez que l'appareil a refroidi avant le nettoyage.
- Nettoyez, rincez et séchez le réservoir d'eau interne, le réservoir d'eau et le couvercle du réservoir régulièrement, au minimum, à chaque remplacement de la cartouche filtrante.
- Nettoyez le bac de distribution à l'eau et au savon.
- N'utilisez pas d'éponges à récurer, de détergents ou de produits abrasifs pour le nettoyage car ils peuvent endommager l'appareil.
- Le réservoir d'eau interne, le réservoir d'eau, le couvercle du réservoir et le bac récupérateur ne passent pas au lave-vaisselle.
- Pour des raisons d'hygiène et de sécurité, vous devez toujours nettoyer le réservoir d'eau interne, le réservoir d'eau et le couvercle du réservoir si l'appareil est resté inutilisé ou rangé plus de deux semaines.

REMPLACEMENT DE LA CARTOUCHE FILTRANTE AQUA OPTIMA EVOLVE+

Un témoin orange s'allumera sur le panneau de commande lorsqu'il faudra remplacer le filtre.

Cet appareil est exclusivement destiné à être utilisé avec les filtres d'eau Evolve+ d'Aqua Optima.

- Videz l'eau se trouvant dans les réservoirs et retirez le couvercle.
- Retirez le réservoir d'eau interne puis retirez la cartouche filtrante en la faisant tourner dans le sens inverse des aiguilles d'une montre.
- Insérez la nouvelle cartouche filtrante comme décrit plus haut.
- Replacez le réservoir d'eau interne dans le réservoir d'eau. Remplissez le réservoir d'eau jusqu'à la limite et remplacez-le dans l'appareil.
- Faites couler l'eau pour vider toute l'eau non-filtrée présente dans l'appareil et remplissez.
- Appuyez sur le symbole d'avertissement pour le filtre et maintenez-le enfoncé pendant 3 secondes pour réinitialiser la date d'expiration du filtre.
- Vous pouvez à présent utiliser l'appareil.

Pour garantir les meilleures performances de filtrage, la cartouche filtrante doit être remplacée après 100 litres de filtrage correspondant environ à 30 jours d'utilisation normale.

ENTRETIEN & MAINTENANCE

- L'eau est une denrée alimentaire périssable. Nous conseillons de consommer l'eau filtrée sous trois jours. Si l'appareil n'est pas utilisé pendant plus de 72 heures, le système d'eau devra être vidangé. Débranchez l'appareil et déplacez-le au-dessus d'un évier. Dévissez les deux bouchons de vidange situés sur la face inférieure de l'appareil et retirez les bouchons en silicone au-dessus d'un évier. Laissez toute l'eau s'écouler hors du système. Remettez les bouchons de vidange en place et vissez-les. Répétez le processus de la section 3. Première utilisation, pour remplir l'appareil afin de continuer à l'utiliser.
- Si l'appareil n'est pas utilisé pendant une longue période (par exemple, si vous êtes en vacances), nous vous conseillons de retirer le filtre, de le placer dans un sac en plastique propre et de le conserver dans le réfrigérateur. De cette manière, le filtre sera maintenu opérationnel quand vous ne l'utilisez pas. Avant d'utiliser le filtre suite à son stockage, veuillez suivre le mode d'emploi pour la préparation et l'installation pour un usage normal.
- Ne remplissez pas trop le réservoir d'eau, ne dépassez pas le trait maximum pour que l'eau ne déborde pas dans le réservoir d'eau interne.

4. Mode d'emploi

1. Remplissez le réservoir d'eau jusqu'au trait « MAX » ; l'eau va s'écouler du filtre à un débit contrôlé. L'opération peut durer un certain temps en raison de l'action de la cartouche filtrante.
2. Réglez la hauteur du bac de récupération selon la taille de la tasse utilisée. Vérifier que le plateau est bien positionné dans l'appareil. Vous avez trois réglages au choix (A).
3. Mettez votre tasse ou verre sur le bac de récupération (B).
4. Appuyez sur le bouton « Marche/arrêt ». Ce dernier s'allume en bleu et l'appareil se verrouille. (C).
5. Appuyer sur les flèches du haut ou du bas pour sélectionner la température et le volume souhaités. (D)
6. Appuyez sur le bouton de distribution pour commencer la distribution. L'appareil émet un bip au départ (E).
7. La lumière du bouton de distribution s'affaiblira par intermittence pendant le service et deux signaux sonores indiqueront la fin du service.
8. Pour enclencher le verrou enfant, appuyez sur le bouton de verrouillage et maintenez-le enfoncé pendant 3 secondes. Le bouton de verrouillage passera du blanc au rouge. (F)

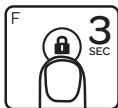
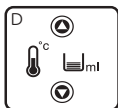
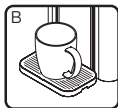
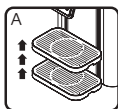

Remarque :

- Pour arrêter le cycle à tout moment, appuyez sur le

bouton de distribution. Un cycle interrompu ne peut pas reprendre. Vous devez lancer un nouveau cycle.

- L'interface utilisateur se verrouillera automatiquement au bout de 60 secondes si vous ne faites rien ou bien elle peut être verrouillée manuellement en maintenant le bouton enfoncé pendant 3 secondes.
- Signal sonore : il est possible de désactiver le son de tous les boutons (pas pour le 6. et 7.) dans la rubrique 4.) du mode d'emploi en appuyant sur la flèche pour baisser la température et en la maintenant enfoncée tout en maintenant la flèche de hausse du volume enfoncée pendant trois secondes lorsque l'appareil est verrouillé.
- Verrouillage : vous pouvez déverrouiller l'appareil en appuyant sur la flèche pour augmenter la température et en la maintenant enfoncée tout en maintenant la flèche de baisse du volume enfoncée pendant trois secondes lorsque l'appareil est en mode verrouillage automatique. Le verrouillage manuel reste activé.
- L'icône de l'eau refroidie s'illuminera  en rouge pendant que l'appareil refroidit l'eau et en blanc lorsque l'eau sera refroidie. Le refroidisseur prend environ 40 minutes à refroidir toute l'eau lors de la première utilisation (variable selon la température initiale de l'eau).
- L'icône de remplissage s'illuminera en orange lorsqu'il sera nécessaire de remplir le réservoir d'eau.
- L'icône du filtre passera au orange lorsqu'il faudra remplacer le filtre, au bout de 100 l d'utilisation. Suivez alors les étapes de préparation et de remplacement du filtre de ce manuel.

5. Détartrage

Pour une utilisation efficace en toute sécurité de votre distributeur d'eau Aurora, il est important de le détartrer régulièrement.

Si vous ne retirez pas les dépôts de calcaire, ils ne permettent pas à l'élément de distribuer efficacement la chaleur, ce qui peut affecter ses performances.

Le symbole de détartrage s'illuminera lorsqu'un détartrage de l'appareil sera nécessaire.

Vérifiez que le réservoir d'eau est vide et retirez bien le filtre avant de commencer le détartrage.

Procédure à suivre pour le détartrage :

1. Remplissez le réservoir d'eau avec 2 litres de vinaigre blanc (acidité minimale de 4%).
2. Placez une carafe sous le bec verseur.
3. Appuyez sur le symbole de détartrage et maintenez-le enfoncé pendant 3 secondes.
4. L'icône du détartrage se mettra à clignoter et l'appareil commencera le processus de détartrage. **Attention Le liquide qui s'écoulera sera chaud, à une température d'environ 60 °C**
5. Une fois le réservoir d'eau vidé, remplissez-le avec 2L d'eau froide et appuyez à nouveau sur le symbole de détartrage.
6. L'appareil lancera alors un cycle de nettoyage. **Attention ! Le liquide qui s'écoulera sera chaud, à une température d'environ 60 °C**
7. À la fin, le témoin de détartrage s'éteindra complètement.
8. Insérez à nouveau le filtre Aqua Optima une fois le détartrage terminé.
9. **Vous pouvez à présent utiliser l'appareil.**

Remarque :

- Pour interrompre le processus de détartrage, appuyez sur le bouton de distribution. Si le processus n'est pas entièrement terminé, le témoin de détartrage ne sera pas réinitialisé et l'appareil continuera à afficher l'icône de détartrage.

6. Installation

L'appareil est livré avec deux types de prises, une pour le Royaume-Uni et une pour l'UE ; vous devez utiliser la bonne fiche pour la brancher dans la prise.

ATTENTION : NE DÉMONTÉZ PAS L'APPAREIL VOUS-MÊME. LES COMPOSANTS ÉLECTRIQUES SERAIENT DÉNUDÉS ET POSERAIENT UN RISQUE D'ÉLECTROCUTION.

POSITIONNEMENT DE L'APPAREIL

- Ne pas installer cet appareil dans un endroit très humide ou chaud ou à proximité d'une source de chaleur.
- Placer l'appareil sur une surface plane et lisse.
- Installez l'appareil dans un endroit sec pour éviter de l'endommager, à l'abri des moisissures ou de la rouille.
- N'utilisez pas cet appareil à l'extérieur. Cet appareil ne convient qu'à un usage intérieur.
- Ne faites pas surplomber le cordon d'alimentation et / ou le bac à eau d'une table, d'un comptoir ou d'une

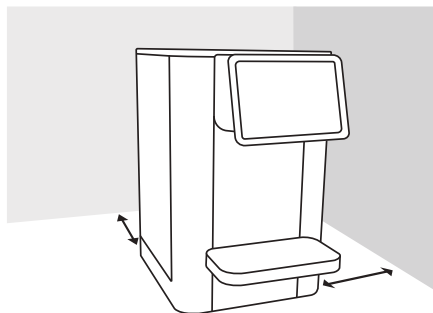

autre surface et évitez tout contact avec des surfaces chaudes.

- **ATTENTION : N'EXPOSEZ PAS CET APPAREIL AUX RAYONS DU SOLEIL.**
- Vérifiez que la ventilation des deux côtés de l'appareil n'est jamais obstruée ou recouverte.
- **ATTENTION :** Vérifier que le cordon d'alimentation n'est pas bloqué ou endommagé lors de l'installation de l'appareil.
- **ATTENTION :** Ne pas placer de bloc multiprise ou d'alimentation portatif derrière l'appareil

DÉPANNAGE

Problème	Cause possible	Solution
La machine ne démarre pas.	L'appareil n'est pas branché.	Vérifiez que le cordon d'alimentation est bien branché dans l'appareil et dans la fiche.
Le symbole de détartrage apparaît à l'écran.	Un détartrage de l'appareil est nécessaire.	Détartrez l'appareil en suivant les instructions du manuel.
Le symbole de remplissage d'eau apparaît à l'écran.	Le réservoir d'eau est vide.	Remplissez le réservoir d'eau en suivant les instructions de détartrage.
Le symbole de remplacement du filtre apparaît à l'écran (s'allume au bout de 100 l).	Le filtre est arrivé à expiration.	Remplacez le filtre en suivant les instructions des filtres Aqua Optima Réinitialisez le voyant en le maintenant enfoncé pendant 3 secondes.

Code	Fonctionnement	Description de l'erreur
EAC	Témoin verrouillage + eau bouillante clignote	Tension secteur AC incorrecte
DSO	Témoin verrouillage + eau à 95 °C clignote	Fonctionne sans eau
ENTC	Témoin verrouillage + eau à 90 °C clignote	Défaillance NTC
E09	Témoin verrouillage + eau à 80 °C clignote	Élément/appareil de chauffe pas sous tension



Lorsque ce symbole est présent sur des produits et les documents annexes, les produits électriques et électroniques ne doivent pas être jetés avec les ordures ménagères.

Pour éliminer, traiter, récupérer et recycler correctement ces produits, veuillez les déposer aux points de collecte désignés qui les reprennent gratuitement. Certains pays offrent même la possibilité de retourner vos produits à

votre détaillant pour l'achat d'un nouveau produit.

Une élimination correcte de ce produit permet d'économiser des ressources importantes et d'éviter les risques pour la santé humaine et la nature découlant d'un traitement inapproprié. Contactez les autorités locales compétentes pour connaître votre point de collecte des déchets d'équipements électriques et électroniques le plus proche.

Des sanctions peuvent être appliquées en cas d'élimination incorrecte de ce produit, selon la législation du pays.

Cet appareil est conforme aux directives (LVD) 2014/35 / UE, (EMC) 2014/30 / UE et (RoHS) 2011/65 / UE.

L'appareil est conçu pour un usage domestique et dans les petits bureaux uniquement. Il ne doit pas être utilisé à des fins commerciales.

Ne pas immerger dans l'eau.

Attention ! Les enfants doivent être surveillés pour ne pas jouer avec l'appareil.

Si le cordon d'alimentation venait à être endommagé, il devra être remplacé par le fabricant, son représentant ou une autre personne qualifiée afin d'écartier tout risque.

Le produit est fourni avec une prise secteur BS 1363 contenant un fusible de 13 A. S'il s'avérait nécessaire de remplacer le fusible, n'utilisez que des fusibles BS 1362 de 13 A. Un deuxième cordon d'alimentation avec une prise CEE 7/7 est fourni pour le marché européen.

AUR001: Capacité électrique: 220-240V -50-60Hz 2100W Classe I, classe climatique: T



LEGGERE ATTENTAMENTE LE ISTRUZIONI PRIMA DELL'USO E CONSERVARLE PER RIFERIMENTO FUTURO

1. Guida delle parti

Prima dell'uso, verificare che il filtro sia installato nel serbatoio dell'acqua interno.

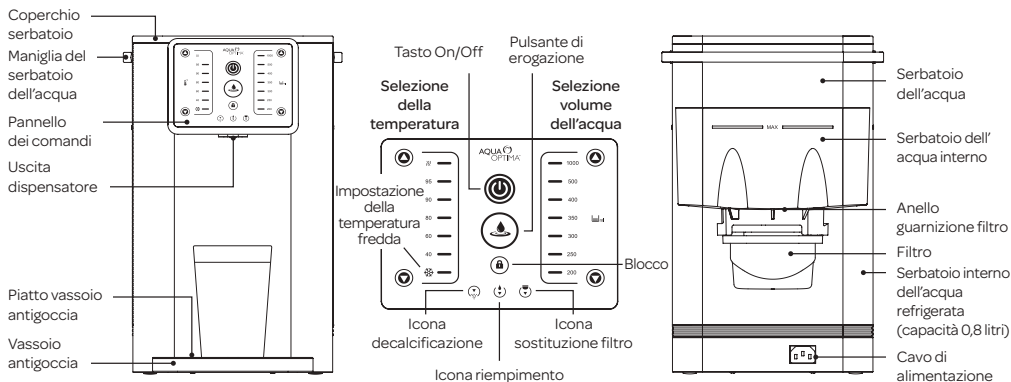

Prima dell'utilizzo iniziale, pulire l'apparecchio seguendo i punti riportati nella sezione di installazione e pulizia.

IMPORTANTI PRECAUZIONI

Prendere le necessarie precauzioni al momento di usare qualsiasi apparecchio elettrico, tra cui:

1. Tenere il cavo di alimentazione dell'apparecchio fuori dalla portata dei bambini.
2. Questo apparecchio può essere utilizzato da bambini di età non inferiore agli 8 anni e da persone con ridotte capacità fisiche, sensoriali o mentali, oppure con mancanza di esperienza o conoscenza, quando siano state istruite o supervisionate relativamente all'utilizzo sicuro dell'apparecchio e ne comprendano i pericoli coinvolti. I bambini non devono giocare con questo apparecchio. La pulizia e la manutenzione utente non devono essere effettuati da bambini senza supervisione.
3. Installare questo apparecchio attenendosi alle istruzioni contenute in questo manuale utente.
4. Utilizzare su una superficie piana resistente al calore.
5. Utilizzare in una zona ben aerata. Questo apparecchio emette vapore caldo.
6. Verificare che la tensione indicata sulla targhetta dell'apparecchio corrisponda a quella della propria rete elettrica.
7. Non collocare mai l'apparecchio sopra o vicino a fonti di calore, o in punti soggetti a molta umidità.
8. Verificare che il cavo di alimentazione non venga a contatto con superfici calde.
9. **NON IMMERGERE MAI IL CORPO DELL'APPARECCHIO,**

LA SPINA O IL CAVO DI ALIMENTAZIONE IN ACQUA O ALTRI LIQUIDI; PULIRE SEMPRE CON UN PANNO UMIDO.

10. Accertarsi sempre che le mani siano bene asciutte prima di usare il pannello dei comandi dell'apparecchio e prima di toccare la spina o i collegamenti elettrici.
11. Non ostruire l'aerazione sui lati dell'apparecchio.
12. Prodotto destinato esclusivamente alla filtrazione di acqua del rubinetto. Non utilizzare acqua di cui non si conosce la qualità, o acqua microbiologicamente compromessa. Usare esclusivamente acqua fredda o a temperatura ambiente.
13. L'acqua filtrata va consumata entro 3 giorni.
14. Per scollegare l'apparecchio, estrarlo dalla spina, direttamente dalla presa di corrente. Non tirare mai il cavo elettrico per staccare l'apparecchio.
15. Non usare mai l'apparecchio in presenza di danni al cavo elettrico o alla spina, o in caso di guasto dell'apparecchio stesso.
16. Eventuali modifiche apportate all'apparecchio senza l'esplicita autorizzazione del produttore possono annullare la garanzia dell'utente.
17. Tenere tutto il materiale d'imballaggio fuori dalla portata dei bambini, poiché è potenzialmente pericoloso.
18. Questo apparecchio è stato prodotto per filtrare, refrigerare e riscaldare l'acqua. Non utilizzare l'apparecchio per raffreddare altri liquidi, altrimenti

riporterà danni e la sua garanzia verrà invalidata.

19. Non conservare né usare in esterni questo apparecchio.
20. Se l'apparecchio viene usato in modo erraneo, scollegare la spina dalla presa elettrica e contattare il servizio clienti di Aqua Optima.
21. L'apparecchio è destinato ad essere utilizzato con filtri Aqua Optima Evolve+: le prestazioni non sono garantite qualora si utilizzi qualunque altro filtro.
22. Non lasciare l'apparecchio incustodito durante il funzionamento.
23. Non pulire con solventi o sostanze chimiche aggressive.
24. Non spostare l'apparecchio durante il funzionamento.
25. Non mettere in funzione l'apparecchio con un cavo di alimentazione o una spina danneggiati, o dopo che si siano verificati dei malfunzionamenti o che sia stato in qualunque modo danneggiato. Se il cavo di alimentazione è danneggiato, esso deve essere sostituito da una persona qualificata, per evitare pericoli.
26. Non riempire l'apparecchio con acqua a una temperatura superiore ai 30 °C.
27. Non rimuovere il filtro mentre l'apparecchio è in funzione.
28. Non usare l'apparecchio senza che il filtro sia correttamente installato, o qualora il filtro sia rotto o danneggiato.
29. Al primo utilizzo oppure dopo aver scaricato completamente l'acqua da tutti i suoi serbatoi, seguire le istruzioni riportate per il primo utilizzo.

Filtri Evolve+ di ricambio sono disponibili presso i rivenditori Aqua Optima.

Dopo l'uso, la superficie dell'elemento riscaldante è soggetta a calore residuo.

L'uscita e altre parti dell'apparecchio possono essere calde dopo un ciclo.

Il mancato rispetto di queste istruzioni potrebbe causare scottature o danni al prodotto.

2. Pannello dei comandi



Pulsante On/Off: Premere per 1 secondo per accendere o spegnere l'apparecchio. Il luce blu indica quando l'apparecchio è alimentato.



Blocco: Premere e tenere premuto per 3 secondi per bloccare o sbloccare l'apparecchio; il luce bianco indica che l'apparecchio è sbloccato, il luce rosso indica che è bloccato. Il blocco si attiva automaticamente dopo 60 secondi quando non venga premuto alcun pulsante (blocco per i bambini).



Pulsante di erogazione: Premere per avviare/arrestare l'erogazione; durante l'erogazione il luce avrà degli affievolimenti, di colore rosso per il caldo e di colore blu per il freddo.



Selezione della temperatura: freddo, da 40 a 95 °C e temperatura di ebollizione. Usare le frecce verso l'alto e verso il basso per effettuare la selezione. L'icona del freddo si accenderà di colore rosso quando l'acqua non sia ancora raffreddata e diventerà blu raggiunto il raffreddamento.



Selezione volume dell'acqua: da 200 a 1000 ml. Usare le frecce verso l'alto e verso il basso per effettuare la selezione.



Icona filtro: il luce arancione mostra quando il filtro deve essere sostituito. Si vedano nella sezione 3 le istruzioni per sostituire la cartuccia filtro Aqua Optima Evolve+. Installazione, primo utilizzo e pulizia.



Icona riempimento: il luce arancione mostra quando il serbatoio dell'acqua deve essere riempito (non interattivo).



Icona decalcificazione: il luce arancione mostra quando l'apparecchio deve essere decalcificato. Si veda la procedura di decalcificazione nella sezione 5. Decalcificazione.

3. Installazione, primo utilizzo e pulizia

PRIMA DI UTILIZZARE QUESTO APPARECCHIO AURORA PER LA PRIMA VOLTA

- Rimuovere tutto il materiale d'imballaggio. Il display è protetto da una pellicola trasparente, che può essere rimossa.
- Rimuovere il coperchio del serbatoio ed estrarre il serbatoio interno dell'acqua e il serbatoio dell'acqua. Lavare, sciacquare e asciugare a fondo.
- Preparare il filtro in base alle istruzioni.

PREPARAZIONE DELLA CARTUCCIA FILTRANTE AQUA OPTIMA EVOLVE+

Aqua Optima è un sistema di filtrazione esclusivo, studiato per erogare rapidamente acqua filtrata e ridurre il suo contenuto di cloro, calcare, composti organici, erbicidi, pesticidi, piombo e altri metalli pesanti.

1. Togliere tutti gli elementi di imballaggio dalla cartuccia filtrante. L'eventuale presenza di piccoli residui di colore scuro di particelle di carbone nella busta o aderenti al corpo della cartuccia è del tutto normale. Si tratta di particelle non nocive che verranno comunque eliminate durante la procedura di preparazione.
2. Immergere la cartuccia in un recipiente pieno d'acqua per 5-10 minuti in modo da eliminare tutte le eventuali bolle d'aria (A).
3. Sciacquare per 1 minuto sotto acqua corrente (B).
4. **A questo punto la cartuccia filtrante è pronta per l'uso.**

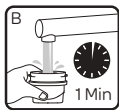

INSTALLARE QUESTO APPARECCHIO IN BASE ALLE ISTRUZIONI DI INSTALLAZIONE RIPORTATE NELLA SEZIONE 6 DI QUESTO MANUALE

1. Utilizzando la maniglia del serbatoio, sollevare il serbatoio dell'acqua dall'apparecchio. Estrarre il serbatoio dell'acqua interno.
2. Verificare che la guarnizione sia inserita in modo corretto.
3. Inserire la cartuccia filtrante Aqua Optima nella parte inferiore del serbatoio interno e ruotare in senso orario fino a bloccarla (A). Verificare che sia saldamente in sede.
4. Reinserire il serbatoio dell'acqua interno nel serbatoio dell'acqua.
5. Collegare il cavo di alimentazione alla presa alla base dell'apparecchio (B).
6. Riempire il serbatoio dell'acqua attraverso il coperchio fino al contrassegno "MAX" con acqua fredda di rubinetto. Consentire all'acqua di filtrare nel serbatoio principale. Rabboccare il serbatoio dell'acqua fino al contrassegno "MAX" con acqua fredda di rubinetto e reinstallare il serbatoio nell'apparecchio.
7. Collocare il vassoio antigoccia e il piatto del vassoio antigoccia sul fronte dell'apparecchio (C).
8. Collocare una caraffa o un altro contenitore sotto l'uscita

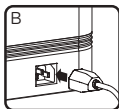

di erogazione.

9. Inserire il cavo di alimentazione nella presa di corrente e accendere.
10. Accendere l'apparecchio mediante l'interruttore di accensione/spengimento.
11. Premere e tenere premuto per 3 secondi il pulsante di blocco per sbloccare l'apparecchio. Selezionare la temperatura di raffreddamento e la modalità 1000 ml di erogazione.
12. Premere il tasto di erogazione per avviare l'erogazione. Per i primi 800 ml non verrà erogata acqua mentre il serbatoio interno di raffreddamento è in corso di riempimento. Ripetere in modo da scartare 2 litri.
13. **Ora l'apparecchio è pronto per l'uso.**

PULIZIA:

- **ATTENZIONE: NON IMMERGERE MAI IL CORPO DELL'APPARECCHIO, LA SPINA O IL CAVO DI ALIMENTAZIONE IN ACQUA O ALTRI LIQUIDI; PULIRE SEMPRE CON UN PANNO UMIDO.**
- **Spegner e scollegare sempre l'apparecchio dall'alimentazione prima di pulirlo.**
- Prima della pulizia, accertarsi che l'apparecchio sia freddo.
- Lavare, sciacquare e asciugare periodicamente il serbatoio dell'acqua interno, il serbatoio dell'acqua e il coperchio, almeno quando si sostituisce la cartuccia filtrante.
- Lavare il vassoio antigoccia con acqua saponata..
- Non usare spugnette abrasive, solventi o altri abrasivi per pulire, in quanto potrebbero danneggiare l'apparecchio.
- Il serbatoio interno dell'acqua, il serbatoio dell'acqua, il coperchio del serbatoio e il vassoio antigoccia non sono idonei per la lavastoviglie.
- Per motivi di igiene e di sicurezza, occorre sempre pulire il serbatoio dell'acqua interno, il serbatoio dell'acqua e il coperchio del serbatoio quando l'apparecchio sia rimasto inutilizzato o riposto per più di 2 settimane.

SOSTITUZIONE DELLA CARTUCCIA FILTRANTE AQUA OPTIMA EVOLVE+

Sul pannello dei comandi, un luce arancione mostra quando il filtro deve essere sostituito.

Questo apparecchio è destinato unicamente ad essere usato con i filtri Aqua Optima Evolve+.

1. Scaricare l'acqua dai serbatoi e togliere il coperchio del serbatoio.
2. Estrarre il serbatoio dell'acqua interno e rimuovere la cartuccia filtrante, ruotandola in senso antiorario.
3. Inserire la nuova cartuccia filtrante come descritto in precedenza.
4. Reinserire il serbatoio dell'acqua interno nel serbatoio dell'acqua. Riempire il serbatoio dell'acqua fino alla linea di livello massimo e reinstallarlo nell'apparecchio.
5. Erogare dell'acqua per rimuovere eventuale acqua non filtrata presente nell'apparecchio e rabboccare.
6. Premere e tenuto premuto per 3 secondi il simbolo di avvertenza del filtro per reimpostare il timer del filtro.
7. **Ora l'apparecchio è pronto per l'uso.**

Per garantire le migliori prestazioni, la cartuccia filtrante dovrebbe essere sostituita dopo 100 litri, il che equivale indicativamente a 30 giorni di utilizzo tipico.

CURA E MANUTENZIONE

- L'acqua è un alimento. Si consiglia di utilizzare l'acqua filtrata entro 3 giorni. Se l'apparecchio non è utilizzato per oltre 72 ore, il sistema dell'acqua dovrà essere scaricato. Scollegare l'apparecchio e portarlo al lavandino. Svitare entrambi i cappucci di scarico sul lato inferiore dell'apparecchio e rimuovere i tappi di silicone sul lavandino. Consentire all'acqua di fuoriuscire dal sistema. Inserire nuovamente i tappi di scarico e avvitare i cappucci. Ripetere la procedura descritta nella sezione 3. Primo utilizzo per riempire l'apparecchio al fine di continuare a utilizzarlo.
- Se l'apparecchio non viene utilizzato per molto tempo (ad esempio quando l'utente va in vacanza), si raccomanda di estrarre il filtro, inserirlo in un sacchetto di plastica pulito e conservarlo in frigorifero. In questo modo, il filtro rimarrà protetto. Prima di usare il filtro al termine di questo periodo di conservazione, seguire le istruzioni riguardo alla preparazione e all'installazione per usarlo nel modo consueto.
- Non riempire eccessivamente il serbatoio dell'acqua: non superare la linea di massimo per evitare che l'acqua trabocchi nel serbatoio interno.

4. Come usare l'apparecchio

1. Riempire con acqua fino al segno "MAX". L'acqua scorre attraverso il filtro a una velocità prestabilita; ciò potrebbe richiedere un po' di tempo, per via dell'azione della cartuccia filtrante.

2. Regolare l'altezza del vassoio antigoccia in modo da poter inserire il contenitore desiderato. Accertarsi che il vassoio antigoccia sia inserito completamente nell'apparecchio. È possibile selezionare una fra 3 altezze disponibili (A).

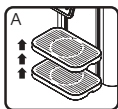

3. Porre il contenitore sul vassoio antigoccia (B).

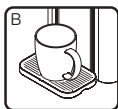

4. Premere il tasto On/Off. Il tasto On/Off si accenderà di colore blu e l'apparecchio sarà bloccato. (C)



5. Premere il pulsante verso l'alto o verso il basso per selezionare la temperatura e il volume desiderati. (D)

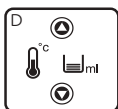

6. Premere il tasto di erogazione per avviare l'erogazione. Un bip all'avvio. (E).



7. Durante l'erogazione, il pulsante di erogazione avrà degli affievolimenti ed emetterà due segnali acustici al termine.

8. Per attivare il blocco bambini, tenere premuto il pulsante di blocco per 3 secondi. Il pulsante di blocco cambierà da bianco a rosso. (F)

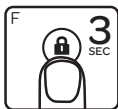

Nota:

- Premere di nuovo il pulsante di erogazione per interrompere l'erogazione in qualunque momento. Se l'erogazione viene interrotta non è possibile riprenderla. Occorre avviare un nuovo ciclo di erogazione.
- L'interfaccia utente si bloccherà automaticamente dopo 60 secondi se non viene effettuata alcuna azione, oppure può essere bloccata manualmente tenendo premuto per 3 secondi il pulsante di blocco.
- Suono – i suoni di tutti i pulsanti possono essere disattivati (non i suoni ai punti 6 e 7 della Guida all'uso, sezione 4) premendo e tenendo premuta la freccia verso il basso della temperatura e la freccia verso l'alto del volume per 3 secondi, in modalità bloccata.
- Blocco – il blocco automatico può essere disattivato premendo e tenendo premuta la freccia verso l'alto della temperatura e la freccia verso il basso del volume per 3 secondi in modalità bloccata. Il blocco manuale sarà ancora attivo.
- L'impostazione della temperatura ❄️ di raffreddamento si accenderà di colore rosso mentre l'apparecchio sta raffreddando l'acqua e diventerà blu quando l'acqua sarà raffreddata. Al primo utilizzo, il refrigeratore impiega circa 40 minuti per raffreddare completamente l'acqua (questo può variare in base alla temperatura dell'acqua in ingresso).
- L'icona del riempimento diventerà arancione quando sia necessario rabboccare il serbatoio dell'acqua.
- L'icona del filtro diventerà arancione quando sia necessario sostituire il filtro, dopo 100 litri di utilizzo: seguire le istruzioni per la preparazione e la sostituzione del filtro riportate in questo manuale.

5. Decalcificazione

Per un funzionamento sicuro ed efficiente dell'erogatore di acqua Aurora, è importante effettuare periodicamente la decalcificazione.

I depositi di calcare non trattati impediscono all'elemento di condurre il calore in modo efficiente e potrebbero comprometterne le prestazioni.

L'apparecchio visualizzerà il simbolo di avvertenza della decalcificazione quando l'apparecchio richieda la procedura di decalcificazione.

Prima di avviare la procedura di decalcificazione, verificare che il serbatoio dell'acqua sia vuoto e che il filtro sia stato rimosso.

Procedura di decalcificazione:

1. Riempire il serbatoio dell'acqua con 2 litri di aceto bianco (acidità minima del 4%).
2. Disporre un contenitore sotto l'uscita di erogazione.
3. Premere e tenere premuto per 3 secondi il simbolo di avvertenza della decalcificazione.
4. Il simbolo di avvertenza della decalcificazione lampeggerà e l'apparecchio eseguirà il processo di decalcificazione. **Attenzione: la soluzione erogata sarà calda, a circa 60°C.**
5. Quando il serbatoio dell'acqua sarà vuoto, riempire con 2L di acqua fredda e premere di nuovo il simbolo di avvertenza della decalcificazione.
6. L'apparecchio eseguirà un ciclo di pulizia. **Attenzione: la soluzione erogata sarà calda, a circa 60°C.**

7. Al termine, il simbolo di avvertenza della decalcificazione si spegnerà.
8. Una volta completato il processo di decalcificazione, reinserire il filtro Aqua Optima.
9. Ora l'apparecchio è pronto per l'uso.

Nota:

- Per interrompere la procedura di decalcificazione, premere il tasto di erogazione. A meno che la procedura non sia terminata, l'indicatore di decalcificazione non sarà ripristinato e l'apparecchio continuerà a mostrare l'icona della decalcificazione.

6. Installazione

L'apparecchio viene consegnato con due tipi di spina, una per il Regno Unito e l'altro per l'Europa: occorrerà scegliere quella corretta da inserire nella presa.

AVVERTENZA: L'UTENTE NON DEVE MAI CERCARE DI SMONTARE L'APPARECCHIO. I COMPONENTI ELETTRICI SARANNO ESPOSTI, COMPORTANDO IL RISCHIO DI ELETTROCUZIONE.

COLLOCAZIONE DELL'APPARECCHIO

- Non posizionare l'apparecchio in punti molto umidi o caldi, o in prossimità di fonti di calore.
- Appoggiare l'apparecchio su una superficie piana e regolare.
- Installare l'apparecchio in un ambiente asciutto, a scampo di danni, umidità o ruggine.
- Non usare l'apparecchio in esterni: il suo utilizzo è limitato esclusivamente ad ambienti interni.

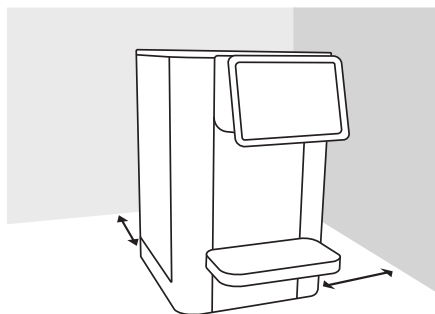

- Non sporgere il cavo di alimentazione e / o il vassoio dell'acqua da un tavolo, un bancone o un'altra superficie ed evitare il contatto con superfici calde.
- **AVVERTENZA: NON INSTALLARE L'APPARECCHIO ESPONENDOLO DIRETTAMENTE ALLA LUCE SOLARE.**
- Verificare che l'aerazione su entrambi i lati non sia mai ostruita o coperta.
- **AVVERTENZA:** Nel collocare l'apparecchiatura, accertarsi che il cavo di alimentazione non sia impigliato o danneggiato
- **AVVERTENZA:** Non collocare prolunghe con prese multiple o generatori portatili in corrispondenza dell'estremità posteriore dell'apparecchiatura

RISOLUZIONE DEI PROBLEMI

Condizione	Possibile causa	Soluzione
La macchina non si avvia.	L'apparecchio non è collegato all'alimentazione elettrica.	Verificare che il cavo di alimentazione sia inserito nell'apparecchio e che la spina sia correttamente inserita nella presa.
Simbolo di avvertenza della decalcificazione sullo schermo.	L'apparecchio ha bisogno di essere decalcificato.	Decalcificare l'apparecchio seguendo le istruzioni riportate in questo manuale.
Simbolo di avvertenza della rabbocco dell'acqua sullo schermo.	Il serbatoio dell'acqua è vuoto.	Riempire il serbatoio dell'acqua seguendo le istruzioni riportate in questo manuale.
Simbolo di avvertenza di sostituzione del filtro sullo schermo (si illumina dopo ogni 100 litri).	La durata del filtro è scaduta.	Sostituire il filtro seguendo le istruzioni riportate per il filtro Aqua Optima. Reimpostare il simbolo di avvertenza del filtro tenendolo premuto per 3 secondi.

Codice	Funzione	Descrizione dell'errore
EAC	Blocco + luce ebollizione lampeggiante	Alimentazione CA in ingresso non corretta
DSO	Blocco + luce 95 °C lampeggiante	In funzione senza acqua
ENTC	Blocco + luce 90 °C lampeggiante	Guasto NTC
E09	Blocco + luce 80 °C lampeggiante	Elemento/riscaldatore senza alimentazione



Questo simbolo sui prodotti e sui loro documenti di accompagnamento significa che i prodotti elettrici ed elettronici usati non devono essere smaltiti insieme ai comuni rifiuti domestici.

Per un corretto smaltimento o trattamento, recupero o riciclo, consegnare questi prodotti presso i punti di raccolta designati, in cui saranno accettati gratuitamente. In alcuni paesi è possibile restituire i prodotti al rivenditore locale a fronte dell'acquisto di un nuovo prodotto.

Il corretto smaltimento di questo prodotto contribuirà a risparmiare preziose risorse e preverrà ogni possibile effetto sulla salute umana e sull'ambiente, che potrebbero derivare da una gestione dei rifiuti non corretta. Contattare le autorità locali per avere maggiori informazioni sul più vicino centro di raccolta dei rifiuti WEEE.

Per lo smaltimento non corretto di questo prodotto possono essere previste sanzioni, in base alla legislazione nazionale.

Questo apparecchio è conforme alle direttive (LVD) 2014/35 / UE, (EMC) EMC 2014/30 / UE (RoHS) Direttive 2011/65 / EU.

L'apparecchio è progettato esclusivamente per uso domestico e per piccoli uffici. Non dovrebbe essere utilizzato per scopi commerciali.

Non immergere in acqua.

Avvertenza! I bambini devono essere sorvegliati affinché non giochino con l'apparecchio

Per evitare pericoli, qualora il cavo di alimentazione fosse danneggiato, esso deve essere sostituito dal produttore, da un suo incaricato dell'assistenza o da persone analogamente qualificate.

Il prodotto è fornito con una spina BS 1363 contenente un fusibile da 13 A. Qualora fosse necessario sostituire il fusibile, utilizzare esclusivamente fusibili con marchio BS 1362 e con soglia nominale di 13 A. Un secondo cavo di alimentazione e una spina CEE 7/7 vengono forniti per l'uso nei mercati europei.

AUR001: Caratteristiche dell'alimentazione elettrica: 220-240V -50-60 Hz 2100W Classe I, classe climatica: T

1. Guía de piezas

Antes de usarlo, asegúrese de que el filtro esté colocado en el depósito de agua interior.

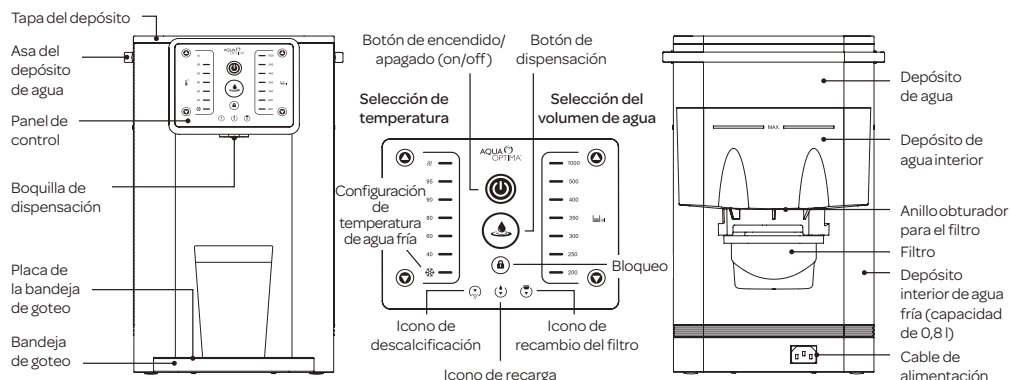

Antes de su primer uso, limpie el aparato siguiendo los pasos de la sección Configuración de instalación y limpieza.

MEDIDAS DE SEGURIDAD IMPORTANTES

Deben tomarse las precauciones necesarias cuando se utilicen aparatos electrodomésticos, entre las que se incluyen:

- Mantenga el cable de alimentación del aparato fuera del alcance de los niños.
- Este aparato puede ser utilizado por niños de 8 años en adelante y por personas con capacidad física, sensorial o mental reducida o con poca experiencia o conocimiento, siempre y cuando estén bajo supervisión o hayan recibido instrucciones de cómo usar el aparato de forma segura y entiendan los peligros que conlleva. Los niños no deben jugar con este aparato. La limpieza y el mantenimiento del aparato no deben llevarlos a cabo niños sin supervisión.
- Instale el aparato según las instrucciones de instalación de este manual de usuario.
- Úselo en una superficie plana resistente al calor.
- Úselo en una zona bien ventilada. Este aparato emite vapor a alta temperatura.
- Asegúrese de que la tensión nominal indicada en la placa de características del aparato coincide con la tensión de la red.
- No coloque nunca el aparato cerca de, o sobre fuentes de calor ni en lugares muy húmedos.
- Asegúrese de que el cable de alimentación no se deja en contacto con superficies calientes.
- NO COLOQUE NUNCA LA CARCASA, ENCHUFE O CABLE DE ALIMENTACIÓN DEL APARATO EN AGUA U OTROS LÍQUIDOS; MANTÉNGALO SIEMPRE LIMPIO CON UN PAÑO HÚMEDO.
- Asegúrese siempre de que tiene las manos completamente secas antes de usar el panel de control del aparato o antes de tocar el cable de alimentación o las conexiones eléctricas.
- No obstruya las salidas de aire de los laterales del aparato.
- Este producto está destinado únicamente a la filtración de agua de grifo. No utilizar agua de calidad desconocida, o con problemas a nivel microbiológico en el producto. Utilice únicamente agua fresca o a temperatura ambiente.
- Consuma el agua filtrada en un plazo de tres días.
- Para desconectar el aparato, sujete el enchufe y retírelo directamente de la toma de red. No tire nunca del cable de alimentación para desconectar el aparato.
- No utilice nunca el aparato si el cable de alimentación o el enchufe presentan daños o si el propio aparato está defectuoso.
- Cualquier cambio realizado sobre este producto que no haya sido expresamente autorizado por el fabricante podrá conducir a la anulación e invalidación de la garantía del usuario.

17. Nunca debe dejarse el embalaje al alcance de los niños, dado que representa un peligro potencial.
18. Este aparato está diseñado únicamente para filtrar, enfriar y calentar agua. No utilice el aparato para enfriar otros líquidos, ya que esto provocará daños en el producto e invalidará su garantía.
19. No guarde ni utilice este aparato en el exterior.
20. Si el aparato se utiliza de forma incorrecta, desconecte el enchufe de la toma de red y póngase en contacto con los servicios de atención al cliente de Aqua Optima.
21. El aparato está diseñado para el uso de filtros Aqua Optima Evolve+, no se asegura su correcto funcionamiento si se usan otros filtros.
22. No deje el aparato sin supervisión mientras esté en funcionamiento.
23. No use disolventes ni productos químicos fuertes a la hora de limpiarlo.
24. No mueva el aparato mientras esté en funcionamiento.
25. No utilice el aparato si el cable de alimentación o el enchufe están dañados ni después de que el aparato haya fallado o haya sufrido algún tipo de daño. Si el cable de alimentación está dañado, debe cambiarlo una persona cualificada para evitar riesgos.
26. No llene el aparato con agua a una temperatura superior a 30 °C.
27. No retire el filtro mientras el aparato esté en funcionamiento.
28. No use el aparato si el filtro no está colocado correctamente o si está dañado o roto.
29. Al usarlo por primera vez o después de haber vaciado completamente el agua de todos los depósitos del aparato, asegúrese de que sigue las instrucciones para el primer uso.

Los recambios de filtros Evolve+ están disponibles en todos los distribuidores de Aqua Optima.

Tras su uso, puede quedar calor residual en la superficie del elemento calefactor.

La toma de corriente del aparato, al igual que otras partes, pueden estar calientes después de su uso.

El no seguir estas instrucciones puede resultar en quemaduras o daños en el producto.

2. Panel de control



Botón de Encendido/Apagado: Púlselo durante un segundo para encender o apagar el aparato. La luz azul indica que está encendido.



Bloqueo: Mantenga el botón pulsado 3 segundos para bloquear o desbloquear el aparato. La luz blanca indica que está desbloqueado y la luz roja, que está bloqueado. A los 60 segundos de no pulsarse ningún botón, se bloquea automáticamente (bloqueo para niños).



Botón de dispensación: Pulsar para empezar o parar la dispensación. La luz se encenderá de forma intermitente durante dicho proceso. El rojo indica calor y el azul, frío.



Selección de temperatura: Frío, de 40 °C a 95 °C y punto de ebullición. Use las flechas hacia arriba y hacia abajo para cambiar la configuración. El símbolo de frío se pondrá rojo cuando el agua no esté fría y blanco cuando esté fría.



Selección del volumen de agua: De 200 a 1000 ml. Use las flechas hacia arriba y hacia abajo para cambiar la configuración.



Icono del filtro: La luz naranja indica que hay que cambiar el filtro. Consulte las instrucciones para la sustitución del cartucho de filtro Aqua Optima Evolve+ en el apartado 3. Configuración, primer uso y limpieza.



Icono de recarga: La luz naranja indica que hay que rellenar el depósito de agua (No interactivo).



Icono de descalcificación: La luz naranja indica que hay que descalcificar el aparato. Consulte el proceso de descalcificación en el apartado 5. Descalcificación.

3. Configuración, primer uso y limpieza

ANTES DE USAR EL APARATO AURORA POR PRIMERA VEZ

- Retirar el embalaje. La pantalla viene cubierta con un plástico transparente que puede retirarse.
- Retirar la tapa del depósito y extraer el agua del depósito y el depósito. Lavar, enjuagar y secar concienzudamente.
- Preparar el filtro según las instrucciones.

PREPARACIÓN DEL CARTUCHO DEL FILTRO DE AGUA EVOLVE+ DE AQUA OPTIMA

Aqua Optima es un sistema exclusivo de filtración de agua desarrollado para proporcionar rápidamente agua filtrada, reduciendo los altos niveles de cloro, cal, productos orgánicos, herbicidas, pesticidas, plomo y otros metales pesados.

1. Extraiga el embalaje del cartucho del filtro. Puede haber pequeños residuos de partículas negras de carbón en la bolsa o adheridas a la carcasa del cartucho; esto es normal. Estas partículas son inofensivas y se eliminan por el lavado durante el proceso de preparación.
2. Sumergir el cartucho en un recipiente de agua durante 5-10 minutos para extraer todas las burbujas de aire (A).
3. Rociar con agua durante 1 minuto bajo el grifo abierto (B).
4. El cartucho del filtro queda así listo para el uso.



CONFIGURAR EL APARATO SIGUIENDO LAS INSTALACIONES DE INSTALACIÓN DEL APARTADO 6 DE ESTE MANUAL.

1. Utilizando el asa del depósito, retire el depósito de agua del aparato. Extraiga el depósito de agua interior.
2. Asegúrese de que el anillo obturador esté bien instalado.

3. Coloque el cartucho del filtro de agua Aqua Optima en la parte inferior del depósito de agua interior, girándolo en sentido horario para fijarlo en su lugar (A). Compruebe que se encuentre firmemente sujeto.



4. Vuelva a introducir el depósito de agua interior en el depósito de agua.
5. Conecte el cable de alimentación a la toma de corriente en la base del aparato (B).

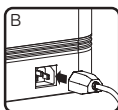

6. Llene el depósito de agua a través de la tapa hasta la marca «MAX» con agua de grifo fría y deje que el agua se filtre hacia el depósito principal. Llene el depósito de agua hasta la marca «MAX» y vuelva a colocar el depósito en el aparato..



7. Coloque la bandeja de goteo y la placa de la bandeja de goteo en la parte delantera del aparato (C).
8. Coloque la jarra o el recipiente debajo de la boquilla de dispensación.
9. Conecte el cable de alimentación a la toma de corriente principal y enciéndalo.
10. Utilizando el botón On/Off, encienda el aparato.

11. Presione durante 3 segundos el botón de bloqueo para desbloquear el aparato. Seleccione la opción de enfriar y el volumen de dispensación 1000 ml.
12. Pulse el botón de dispensación para empezar a dispensar. Durante los primeros 800 ml no se dispensará agua, ya que el depósito de enfriamiento se estará llenando. Repita este paso de forma hasta descartar 2 L.
13. El aparato ya está listo para su uso.

LIMPIEZA:

- ATENCIÓN NO COLOQUE NUNCA LA CARCASA, ENCHUFE O CABLE DE ALIMENTACIÓN DEL APARATO EN AGUA U OTROS LÍQUIDOS; MANTÉNGALO SIEMPRE LIMPIO CON UN PAÑO HÚMEDO.
- Apague y desenchufe siempre el aparato antes de limpiarlo.
- Asegúrese de que el aparato está frío antes de limpiarlo.
- Lave, enjuague y seque el depósito de agua interior, el depósito de agua y la tapa del depósito regularmente, al menos cuando se sustituya el cartucho del filtro.
- Lave la bandeja de goteo con agua y jabón. Enjuague bien el jabón con agua limpia. Deje que se seque al aire.
- No use estropajos, disolventes o productos abrasivos para limpiar, ya que pueden dañar el aparato.
- El depósito de agua interno, el depósito de agua, la tapa del depósito y la bandeja de goteo no se pueden meter al lavavajillas.
- Por motivos de higiene y seguridad, debe limpiar siempre el depósito de agua interior, el depósito de agua y la tapa del depósito si ha estado sin usarse o guardado durante más de 2 semanas.

SUSTITUCIÓN DEL CARTUCHO DEL FILTRO EVOLVE+ DE AQUA OPTIMA ☺

Una luz naranja aparecerá en el panel de control cuando sea necesario cambiar el filtro.

Este aparato ha sido diseñado para su uso exclusivo con los filtros Aqua Optima Evolve+.

1. Vacíe el agua de los depósitos y retire la tapa.
2. Saque el depósito de agua interior y retire el cartucho del filtro girándolo en sentido contrario a las agujas del reloj.
3. Introduzca el nuevo cartucho del filtro como se ha descrito anteriormente.
4. Vuelva a introducir el depósito de agua interior en el depósito de agua. Llene el depósito de agua hasta la línea que indica el máximo y vuelva a colocar el depósito de agua en el aparato.
5. Dispense agua para eliminar cualquier resto de agua sin filtrar en el aparato y llénelo.
6. Mantenga pulsado el símbolo de aviso del filtro durante 3 segundos para reiniciar el temporizador del filtro.
7. El aparato ya está listo para su uso.

Para garantizar el mejor rendimiento, el cartucho de filtro deberá cambiarse a los 100 litros, que es el equivalente aproximado típico de 30 días de uso.

CUIDADOS Y MANTENIMIENTO

- El agua es un producto alimenticio. Recomendamos consumir el agua filtrada en un plazo de 3 días. Si el aparato permanece sin uso durante más de 72 horas, será necesario drenar el sistema de agua. Desconecte el aparato y llévelo al fregadero. Desatornille las dos tapas

de drenaje que se encuentran en la parte inferior del aparato y retire los tapones de silicona en el fregadero. Deje que el agua salga del sistema. Vuelva a colocar los tapones de silicona y a atornillar las tapas. Repita el proceso descrito en el apartado 3. (primer uso) para volver a llenar el aparato y continuar utilizándolo.

- En el caso de que el aparato no se utilice durante un período de tiempo prolongado (por ejemplo durante las vacaciones) se recomienda extraer el filtro, colocar en una bolsa de plástico limpia y mantener en la nevera. Esto ayudará a mantener el filtro en condiciones mientras no esté en uso. Antes de volver a utilizar el filtro de nuevo tras el período de almacenamiento, siga las instrucciones de preparación y montaje para su empleo normal.
- No llene en exceso el depósito de agua y no lo llene por encima del máximo para evitar el riesgo de desbordamiento del depósito de agua interior.

4. Modo de empleo

1. Llene el depósito de agua hasta la marca del máximo. El agua fluirá a través del filtro a un ritmo fijo, lo que puede llevar algo de tiempo debido a la acción del cartucho del filtro.
2. Ajuste la altura de la bandeja de goteo para acomodar el tamaño de la taza que vaya a usar. Asegúrese de que la bandeja de goteo está bien encajada en el aparato. Hay tres opciones de altura (A).
3. Coloque la taza o el vaso en la bandeja de goteo (B).
4. Pulse el botón de encendido/apagado (on/off). El botón de encendido/apagado se pondrá azul y el aparato quedará bloqueado (C).
5. Pulse el botón de arriba o abajo para seleccionar la temperatura y el volumen deseados (D).
6. Pulse el botón de dispensación para empezar a dispensar. Se oír un pitido al inicio (E).
7. El botón de dispensación se encenderá de forma intermitente durante el proceso y parpadeará dos veces cuando haya terminado.
8. Para activar el bloqueo infantil, mantenga presionado el botón de bloqueo durante 3 segundos. El botón de bloqueo cambiará de blanco a rojo (F).

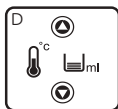
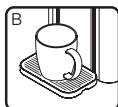
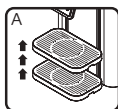

Nota:

- Para detener el ciclo en cualquier momento, pulse el botón de dispensación. Una vez se haya detenido el ciclo, no podrá reanudarlo. Debe empezar un nuevo ciclo.
- La interfaz se bloqueará automáticamente a los 60

segundos si no se ha realizado ninguna acción o puede bloquearlo manualmente manteniendo pulsado el botón durante 3 segundos.

- Sonido: todos los sonidos de botones pueden apagarse (excepto los sonidos indicados en los puntos 6 y 7 del apartado 4 de la guía de uso) pulsando y manteniendo pulsados el botón de bajar la temperatura y el botón de subir el volumen durante 3 segundos, en modo bloqueado.
- Bloqueo: el bloqueo automático puede desactivarse pulsando y manteniendo pulsados el botón de subir la temperatura y el botón de bajar el volumen durante 3 segundos, en modo bloqueado. El bloqueo manual seguirá estando disponible.
- El botón para configurar el frío se pondrá rojo cuando el aparato esté enfriando el agua y blanco cuando el agua esté fría. Durante el primer uso, el dispositivo de enfriamiento necesita unos 40 minutos para enfriar el agua por completo (ese tiempo puede variar en función de la temperatura de partida del agua).
- La capacidad total de agua filtrada (no enfriada) de este aparato es de 1,4 l, siempre que los dos depósitos, interior y de agua, estén llenos.
- El icono de recarga se pondrá naranja cuando haya que rellenar el depósito de agua.
- El icono del filtro se pondrá naranja cuando haya que reemplazar el filtro, tras un uso de 100 l. Siga las instrucciones de preparación y recambio de este manual.

5. Descalcificación

Para el funcionamiento seguro y eficiente de su dispensador de agua Aurora, es importante que lo descalcifique regularmente.

Las capas de cal sin tratar en el depósito impiden que el calor se transmita correctamente y puede afectar su funcionamiento.

El símbolo de aviso de descalcificación se pondrá naranja cuando sea necesario descalcificar el aparato.

Asegúrese de que el depósito de agua esté vacío y de haber retirado el filtro antes de empezar el proceso de descalcificación.

Proceso de descalcificación:

1. Llene el tanque de agua con 2 litros de vinagre blanco (mínimo 4% de acidez).
2. Coloque una jarra debajo de la boquilla.
3. Mantenga pulsado el símbolo de aviso de descalcificación durante 3 segundos.
4. El aviso de descalcificación se iluminará y el aparato comenzará el proceso de descalcificación. **Atención: la solución saldrá caliente, a unos 60°C.**
5. Cuando el depósito de agua esté vacío, rellénelo con 2L de agua fría y pulse de nuevo el símbolo de aviso de descalcificación.
6. El aparato comenzará un ciclo de limpieza. **Atención: la solución saldrá caliente, a unos 60°C.**
7. El símbolo de aviso de descalcificación se apagará cuando haya terminado.
8. Vuelva a introducir el filtro Aqua Optima una vez haya finalizado el proceso de descalcificación.
9. **El aparato ya está listo para su uso.**

Nota:

- Ara cancelar el proceso de descalcificación, pulse el botón de dispensación. Si el proceso no se lleva a cabo en su totalidad, el indicador de descalcificación no se reiniciará y el aparato continuará mostrando el icono de descalcificación.

6. Instalación

El aparato viene con dos tipos de clavijas, una para Reino Unido y otra para Europa. Use la clavija adecuada y conéctela a la toma de corriente.

ADVERTENCIA: NO DESMONTE ESTE APARATO USTED MISMO. LOS ELEMENTOS ELÉCTRICOS QUEDARÁN EXPUESTOS Y EXISTE RIESGO DE DESCARGA ELÉCTRICA.

- No coloque el aparato en un lugar muy húmedo o caliente, cerca de una fuente de calor.
- Coloque el aparato sobre una superficie plana y nivelada.
- Instale el aparato en un lugar seco para evitar daños, humedad u óxido.
- No utilice este aparato en el exterior. Este aparato solo es adecuado para utilizarse en el interior.
- No sobresalga el cable de alimentación y / o la bandeja de agua de una mesa, mostrador u otra superficie y evite el contacto con superficies calientes.

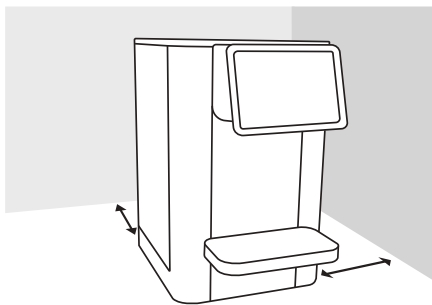

- **ADVERTENCIA:** NO INSTALE ESTE APARATO EXPUESTO A LA LUZ SOLAR DIRECTA.
- Asegúrese de que las salidas de aire de los laterales no estén nunca bloqueadas ni cubiertas.
- **ADVERTENCIA:** Al colocar el aparato, asegurarse de que el cable de alimentación no esté atrapado ni dañado.
- **ADVERTENCIA:** No colocar varias tomas ni unidades de alimentación portátiles en la parte posterior del aparato.

SOLUCIÓN DE PROBLEMAS

Problema	Posible causa	Solución
La máquina no se enciende.	El aparato está desenchufado.	Asegúrese de que el cable de alimentación esté conectado al aparato y de que la clavija esté conectada adecuadamente a la toma de corriente.
Símbolo de aviso de descalcificación en la pantalla.	Hay que descalcificar el aparato.	Descalcifique el aparato siguiendo las instrucciones que aparecen en este manual.
Símbolo de aviso de recarga de agua en la pantalla.	El depósito de agua está vacío.	Rellene el depósito de agua siguiendo las instrucciones de descalcificación.
Símbolo de aviso para cambiar el filtro en pantalla (se iluminará a los 100 l).	El filtro ha alcanzado el fin de su vida útil.	Cambie el filtro siguiendo las instrucciones para filtros Aqua Optima Reinicie el aviso para cambiar el filtro manteniéndolo pulsado.

Código	Funcionamiento	Descripción del error
EAC	Bloqueo + parpadeo de luz de ebullición	Corriente alterna de entrada errónea
DSO	Bloqueo + parpadeo de luz de 95 °C	Funcionamiento sin agua
ENTC	Bloqueo + parpadeo de luz de 90 °C	Error de NTC
E09	Bloqueo + parpadeo de luz de 80 °C	Sin alimentación al elemento/calentador



Este símbolo en los productos o en los documentos que los acompañan quiere decir que los productos eléctricos y electrónicos usados no deben mezclarse con los desechos del hogar.

Para una correcta eliminación o tratamiento, recuperación y reciclado de dichos productos, llévelos a los puntos de recogida designados, donde se aceptarán sin coste adicional alguno. En algunos países, es posible que pueda

devolver los productos en su tienda minorista local por la compra de un nuevo producto.

La correcta eliminación de este producto ayudará a ahorrar valiosos recursos y a prevenir cualquier posible efecto sobre la salud humana y el medio ambiente, lo cual podría derivar de un mal manejo de los desechos. Póngase en contacto con las autoridades locales para obtener más información sobre sus puntos de recogida de desechos eléctricos y electrónicos más cercanos.

Pueden aplicarse sanciones por la incorrecta eliminación de este producto de acuerdo con la legislación nacional.

Este dispositivo cumple con las directivas (LVD) 2014/35 / UE, EMC 2014/30 / UE y las direct.

El aparato está diseñado para uso doméstico y en oficinas pequeñas. No debe utilizarse con fines comerciales.

No sumergir en agua.

Advertencia. Supervise a los niños para asegurar que no jueguen con el aparato.

Si el cable de alimentación está dañado, debe reemplazarlo el fabricante, un agente de servicio o una persona con cualificaciones similares para evitar riesgos.

El producto viene con cable de alimentación BS 1363 con un fusible de 13 A. Si alguna vez necesita cambiar el fusible, utilice únicamente fusibles que sean BS 1362 y con un amperaje de 13 A. Se proporciona un segundo cable de alimentación y una clavija CEE 7/7 para su uso en los mercados europeos.

AUR001: Especificaciones del consumo eléctrico: 220-240V ~50-60 Hz 2100 W Clase I, clase climática: T



PŘED POUŽITÍM SI PŘEČTĚTE VŠECHNY POKYNY A USCHOVEJTE JE PRO BUDOUCÍ POUŽITÍ

1. Průvodce k součástem

Před použitím se přesvědčte, že je ve vnitřní vodní nádržce nasazený filtr.

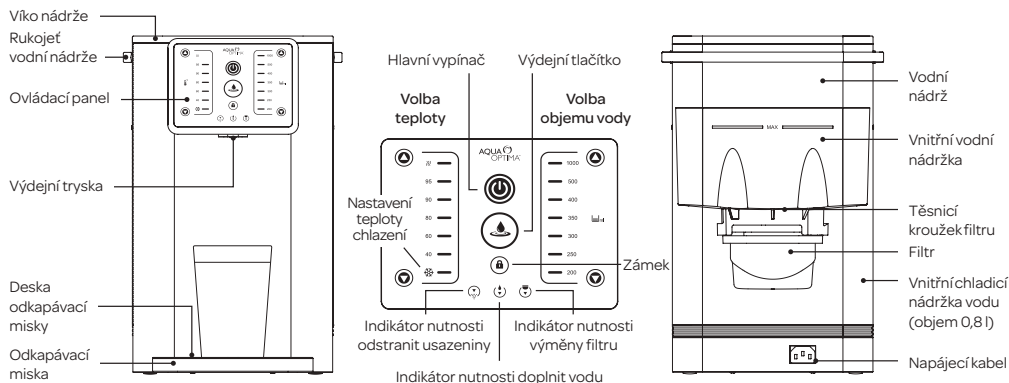

Před prvním použitím zařízení vyčistěte; postupujte přitom podle bodů v oddíle o nastavení při instalaci a čištění.

DŮLEŽITÉ BEZPEČNOSTNÍ POKYNY

Při používání elektrických spotřebičů je třeba dbát bezpečnostních pokynů, mezi něž patří:

1. Kabel spotřebiče uchovávejte mimo dosah dětí.
2. Spotřebič mohou používat děti od 8 let a osoby se sníženými tělesnými nebo duševními schopnostmi nebo nedostatečně zkušené pouze tehdy, pokud jsou pod dohledem, byly poučeny o bezpečném používání zařízení a chápou nebezpečí s ním spojená. Děti si se zařízením nesmějí hrát. Děti nesmějí zařízení bez dohledu čistit a provádět na něm uživatelskou údržbu.
3. Přístroj instalujte podle pokynů pro instalaci uvedených v této uživatelské příručce.
4. Postavte přístroj na rovnou plochu odolnou vůči vysokým teplotám.
5. Používejte přístroj v dobře větraných prostorách. Přístroj uvolňuje horkou páru.
6. Přesvědčte se, že napájecí síťové napětí odpovídá údajům na výrobním štítku.
7. Přístroj nikdy neumísťujte na zdroj tepla nebo do jeho blízkosti či do prostor s velmi vlhkým vzduchem.
8. Napájecí kabel nesmí přijít do styku s horkými povrchy.
9. TĚLESO PŘÍSTROJE, ZÁSTRČKU ANI NAPÁJECÍ KABEL NIKDY NEPONOŘUJTE DO VODY NEBO DO JINÝCH KAPALIN, ČISTĚTE JE VLHKÝM HADŘÍKEM.
10. Dbejte, abyste při dotyku ovládacího panelu přístroje, zástrčky nebo napájecích konektorů měli vždy zcela suché ruce.
11. Ventilační otvory po stranách výrobku nechávejte vždy volné.
12. Výrobek je určený k filtraci pouze vodovodní vody. Do přístroje nelijte vodu neznámé kvality nebo mikrobiologicky znečištěnou vodu. Používejte pouze studenou vodu nebo vodu o pokojové teplotě.
13. Filtrovanou vodu spotřebujte do tří dnů.
14. K odpojení přístroje od sítě uchopte zástrčku a vytáhněte ji rovně ze síťové zásuvky. Nikdy přístroj neodpojujte ze sítě tahem za napájecí kabel.
15. Nikdy přístroj nepoužívejte, pokud je vadný nebo jestliže je poškozený napájecí kabel nebo zástrčka.
16. Pokud budou na výrobku provedeny změny, které nebudou výslovně schválené výrobcem, může tím záruka pozbytí platnosti.
17. Obal může být pro děti nebezpečný, a proto jej nikdy nenechávejte v jejich dosahu.
18. Přístroj je určen k filtraci, chlazení a ohřevu vody. Nepoužívejte jej k chlazení jiných kapalin; přístroj by se tím poškodil a záruka by pozbyla platnosti.
19. Přístroj neskladujte ani nepoužívejte ve venkovních prostorách.
20. Pokud byl přístroj použitý nesprávně, vypojte zástrčku ze

zásuvky a spojte se se zákaznickou podporou společnosti Aqua Optima.

21. Přístroj je určen k používání ve spojení s filtry Aqua Optima Evolve+; pokud jsou použity jiné filtry, není funkčnost výrobku zaručena.
22. Během provozu nenechávejte přístroj bez dozoru.
23. K čištění nepoužívejte rozpouštědla ani agresivní chemické přípravky.
24. S přístrojem za chodu nehýbejte.
25. Přístroj nepoužívejte, pokud má poškozený kabel nebo zástrčku nebo jestliže správně nefunguje nebo

je jakkoliv poškozený. Jestliže je kabel poškozený, je z bezpečnostních důvodů třeba, aby jej vyměnila kvalifikovaná osoba.

26. Neplňte přístroj vodou o teplotě vyšší než 30 °C.
27. Během chodu přístroje v něm nevměňujte filtr.
28. Pokud filtr není správně nasazený nebo je poškozený nebo zlomený, přístroj nepoužívejte.
29. Při prvním použití přístroje nebo po úplném vypuštění vody ze všech nádrží dbejte, abyste postupovali podle pokynů pro první použití.

Náhradní filtry Evolve+ lze obdržet od všech prodejců výrobků firmy Aqua Optima.

Povrch topných prvků zůstává po použití horký.

Výpust a další součásti přístroje mohou být po skončení cyklu horké.

Při nedodržení těchto pokynů se může uživatel opařit nebo se přístroj může poškodit.

2. Ovládací panel



Hlavní vypínač: K zapnutí nebo vypnutí přístroje tlačítko na 1 sekundu stisknete. Když je přístroj zapnutý, svítí modrá světelná dioda.



Zámek: K zamknutí nebo odemknutí přístroje tlačítko stisknete a 3 sekundy podržte. Při odemknutém přístroji svítí bílá světelná dioda, při zamknutém přístroji svítí červená světelná dioda. Po 60 sekundách, kdy není stisknuté žádné tlačítko, se přístroj automaticky zamkne (dětský zámek).



Výdejní tlačítko: Stisknete ke spuštění nebo zastavení výdeje; kontrolka (červená u horké vody, modrá u chlazené vody) se rozsvítí a zhasne.



Volba teploty: Chlazená, 40 °C až 95 °C a vroucí voda. K procházení nastavení v cyklu použijte šipky nahoru a dolů. Když se voda nechladí, svítí ikona červeně, při chlazení svítí bíle.



Volba objemu vody: 200 až 1000 ml. Ke stisknutí v nastavení použijte šipky nahoru a dolů.



Indikátor nutnosti výměny filtru: Když je zapotřebí výměna filtru, svítí oranžová světelná dioda. Viz pokyny pro výměnu kazety s filtrem Aqua Optima Evolve+ v oddílu 3. Nastavení, první použití a čištění.



Indikátor nutnosti doplnit vodu: Když je třeba vodní nádrž doplnit, svítí oranžová světelná dioda (neinteraktivní).



Indikátor nutnosti odstranit usazeniny: Když je třeba odstranit z přístroje usazeniny, svítí oranžová světelná dioda. Viz postup pro odstranění vodního kamene v oddílu 5. Odstranění vodního kamene.

3. Nastavení, první použití a čištění

PŘED PRVNÍM POUŽITÍM PŘÍSTROJE AURORA

- Odstraňte veškerý obal. Displej pokrývá čirá fólie, kterou lze odstranit.
- Sejměte víko nádrže a vyjměte vnitřní vodní nádržku a vodní nádrž. Důkladně je umyjte, vypláchněte a osušte.
- Připravte filtr podle uvedených pokynů.

PŘÍPRAVA KAZETY S VODNÍM FILTREM AQUA OPTIMA EVOLVE+

Aqua Optima je unikátní systém pro filtraci vody, který je určený k rychlé výrobě filtrované vody – snižuje množství chlórů, vodního kamene, organických látek, herbicidů, pesticidů, olova a dalších těžkých kovů.

1. Z kazety filtru odstraňte veškeré obaly.

V sáčku nebo přilepené ke kazetě mohou být malé zbytky částic černého uhlí – to je normální. Tyto částice jsou neškodné a během procesu přípravy se smyjí.

2. K odstranění veškerých vzduchových bublin nechte 5–10 minut máčet v misce s vodou (A).
3. 1 minutu ji oplachujte pod tekoucí vodou (B).
4. Nyní je kazeta filtru připravená k použití.

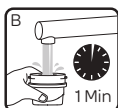

PŘÍSTROJ NASTAVTE TAK, JAK JE UVEDENO V NÁVODU PRO INSTALACI V ODDÍLU 6 TÉTO PŘÍRUČKY.

1. Pomocí rukojeti vyjměte zásobník na vodu z přístroje. Vyjměte vnitřní zásobník na vodu.
2. Ujistěte se, že je těsnící kroužek instalován správně.

3. Do spodní části vnitřní horní nádržky nasad'te filtrační kazetu Aqua Optima a otočením ve směru hodinových ručiček ji na místě zajistěte (A). Zkontrolujte, zda je pevně zajištěná.



4. Vraťte vnitřní vodní nádržku do vodní nádrže.

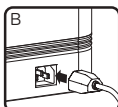

5. Do spodní části přístroje zapojte napájecí kabel (B).

6. Víčkem naplňte zásobník studenou vodou z vodovodu až po značku „MAX“ a nechte vodu přefiltrovat do hlavní nádržky. Naplňte vodní nádrž studenou vodou z vodovodu až po značku „MAX“ a vraťte ji do přístroje.

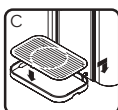

7. Na přední stranu přístroje nasad'te odkapávací misku i desku k ní (C).
8. Pod výdejní trysku položte hrnek nebo nádobu.
9. Napájecí kabel zapojte do sítě a přístroj zapněte.
10. Pomocí tlačítka Zapnuto/Vypnuto přístroj zapněte.
11. K odemknutí přístroje tlačítko zámku stiskněte a 3 sekundy podržte. Zvolte teplotu chlazení a 1000 ml výdejní objem.

12. Ke spuštění výdeje vody stiskněte příslušné dávkovací tlačítko. Pokud se stále plní vnitřní chladičí nádržka vody, prvních 800 ml vody nebude vydáno. Opakujte, dokud neodtečou 2 litry vody.

13. Nyní je přístroj připravený k používání.

ČIŠTĚNÍ:

- **POZOR: TĚLESO PŘÍSTROJE, ZÁSTRČKU ANI NAPÁJECÍ KABEL NIKDY NEPONOŘUJTE DO VODY NEBO DO JINÝCH KAPALIN, ČISTĚTE JE VLHKÝM HADŘÍKEM.**
- **Před čištěním přístroj vždy vypněte a odpojte od sítě.**
- Před čištěním je třeba nechat přístroj vychladnout.
- Vnitřní vodní nádržku, vodní nádrž i víko pravidelně – přinejmenším při výměně kazety filtru – myjte, vyplachujte a sušte.
- Odkapávací misku myjte mýdlovou vodou. Veškeré mýdlo spláchněte čistou vodou. Nechte volně uschnout.
- K čištění nepoužívejte žádné houbičky s drsným povrchem, rozpouštědla ani abrazivní prostředky, přístroj by se mohl poškodit.
- Vnitřní vodní nádržku, vodní nádrž, víko nádrže a odkapávací miska nejsou vhodné k mytí v myčce.
- Z hygienických a bezpečnostních důvodů vnitřní vodní nádržku, vodní nádrž i její víko vyčistěte pokaždé, když přístroj nebyl používán nebo byl ve skladu déle než 2 týdny.

VÝMĚNA KAZETY S FILTREM AQUA OPTIMA EVOLVE+



Když je nutné vyměnit filtr, rozsvítí se na ovládacím panelu oranžová kontrolka.

Přístroj je určený k používání výhradně s filtry Aqua Optima Evolve+.

1. Z nádrží vypusťte vodu a sejměte víko.
2. Vyjměte vnitřní vodní nádržku a otáčením proti směru hodinových ručiček vyšroubujte kazetu filtru.
3. Podle předchozího popisu našroubujte novou filtrační kazetu.
4. Vraťte vnitřní vodní nádržku do vodní nádrže. Doplňte vodu ve vodní nádrži po značku „max“ a nádrž vraťte do přístroje.
5. Vypusťte vodu tak, aby se zlikvidovala veškerá nefiltrovaná voda, a doplňte.
6. K vynulování časovače filtru stiskněte a 3 sekundy podržte indikátor nutnosti výměny filtru.
7. **Nyní je přístroj připravený k použití.**

Abyste zajistil nejlepší výkon přístroje, je třeba kazetu filtru po 100 litrech (což odpovídá přibližně 30 dnům obvyklého používání) vyměnit.

PROVOZ A ÚDRŽBA

- Voda patří mezi potraviny. Filtrovanou vodu doporučujeme spotřebovat do 3 dnů. Pokud se přístroj nebude používat déle než 72 hodin, je třeba vypustit vodní systém. Odpojte přístroj od sítě a dejte ho do dřezu. Odšroubujte oba vypouštěcí uzávěry na spodní straně přístroje a nad dřezem vyjměte silikonové zátky. Nechte ze systému vytéci všechnu vodu. Vložte vypouštěcí zátky zpět a našroubujte uzávěry. Abyste mohli přístroj nadále používat, Opakujte postup popsany v oddílu 3. první použití.
- Pokud přístroj nebudete delší dobu používat (například o dovolené), doporučujeme vyjmout filtr, vložit jej do čistého plastového sáčku a uložit do chladničky. Tím udržíte nepoužívaný filtr v dobrém stavu. Před

opětovným použitím uloženého filtru postupujte podle pokynů k přípravě a upevnění filtru. Pak můžete přístroj znovu normálně používat.

- Vodní nádrž nepřehřívejte – neplňte ji nad značku „MAX“, voda by mohla přetéci do vnitřní nádržky.

4. Jak se přístroj používá

1. Naplňte vodní nádrž po značku „MAX“; voda bude nastavenou rychlostí protékat filtrem, což v důsledku působení kazety filtru může nějakou dobu trvat.

2. Podle nádoby, do které budete vodu odebírat, nastavte výšku odkapávací misky. Zkontrolujte, že odkapávací táč je řádně na přístroj nasazen. Lze nastavit tři výšky. (A).

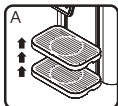

3. Na odkapávací misku položte hrnek nebo sklenici (B).

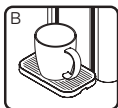

4. Stiskněte hlavní vypínač. Hlavní vypínač se rozsvítí/modře a přístroj se zamkne. (C).



5. K nastavení požadované teploty a objemu krátce stiskněte příslušné šipky nahoru a dolů (D).

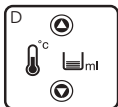

6. Ke spuštění výdeje vody stiskněte výdejní tlačítko. Jedno pípnutí na začátku (E).



7. Výdejní tlačítko se rozsvítí a zhasne a po skončení dvakrát pípně.

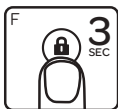

8. Chcete-li zapojit dětskou pojistku, stiskněte a podržte tlačítko zámku po dobu 3 sekund. Tlačítko zámku se změní z bílé na červenou (F).

Poznámka:

- Stisknutím výdejního tlačítka můžete cyklus kdykoliv ukončit. Po zastavení cyklu v něm již nelze pokračovat a je třeba spustit nový cyklus.
- Po 60 sekundách nečinnosti se uživatelské rozhraní automaticky uzamkne; lze jej také uzamknout ručně stisknutím tlačítka po dobu 3 sekund.
- Zvuky – zvukovou signalizaci všech tlačítek lze vypnout (nikoli však zvuky popsané v bodech 6 a 7) postupem v Návodu k použití, oddíl 4, a to stiskem a přidržením tlačítek teploty (šipka dolů) a objemu (šipka nahoru) po dobu tří sekund v uzamčeném režimu.
- Zámek – automatické uzamykání lze vypnout lze vypnout stiskem a přidržením tlačítek teploty (šipka nahoru) a objemu (šipka dolů) po dobu tří sekund v uzamčeném režimu. Manuální uzamykání bude nadále aktivní.
- Během chlazení vody svítí nastavení chladicí  teploty červeně, po ochlazení vody přejde barva na bílou. Úplné ochlazení vody trvá zpočátku asi 40 minut (skutečná doba se liší podle teploty vstupní vody).

- Když je třeba vodní nádrž doplnit, rozsvítí se indikátor pro doplnění oranžově.
- Když je zapotřebí vyměnit filtr, což je po spotřebování 100 litrů vody, rozsvítí se oranžově indikátor filtru. Potom postupujte podle pokynů k přípravě a výměně uvedených v této příručce.

5. Odstranění usazenin

K tomu, aby výdejní přístroj na vodu Aurora bezpečně a účinně fungoval, je třeba ho pravidelně zbavovat usazenin. Pokud se usazeniny nahromadí, jsou na překážku účinnému vedení tepla a mohou mít negativní vliv na funkčnost topného tělesa.

Když je zapotřebí zbavit přístroj usazenin, zobrazí se příslušný indikátor.

Před spuštěním postupu odstraňování usazenin musí být vodní nádrž prázdná a filtr musí být vyjmutý.

Postup k odstranění usazenin:

1. Naplňte nádrž na vodu 2 litry bílého octa (minimálně 4% kyselost).
2. Pod výdejní trysku položte hrnek.
3. Stiskněte a 3 sekundy podržte indikátor usazenin.
4. Varovný symbol začne blikat a spustí se odstraňování vodního kamene. **Pozor: vytékající roztok bude horký, asi o teplotě 60°C.**
5. Až se vodní nádrž vyprázdní, naplňte ji 2L studené vody a znovu stiskněte indikátor usazenin.
6. Rozběhne se čistící cyklus. **Pozor: Vytékající roztok bude horký, asi o teplotě 60°C.**
7. Po skončení se indikátor k odstranění usazenin vypne.
8. Když je postup odstraňování usazenin skončený, založte opět filtr Aqua Optima.
9. Nyní je přístroj připravený k použití.

Poznámka:

- Chcete-li přerušit postup odstraňování usazenin, stiskněte výdejní tlačítko. Jestliže postup neproběhl až do konce, kontrolka odstraňování usazenin se neresetuje a přístroj bude nadále zobrazovat indikátor nutnosti odstranit usazeniny.

6. Instalace

Přístroj se dodává se dvěma různými zástrčkami, jednu pro Spojené království a jednu pro Evropskou unii. Je třeba vybrat tu správnou a zapojit do síťové zásuvky.

POZOR: SAMI TENTO PŘÍSTROJ NEROZEBÍREJTE. ODKRYJÍ SE TÍM ELEKTRICKÉ SOUČÁSTKY A VZNIKNE RIZIKO ÚRAZU ELEKTRICKÝM PROUDEM.

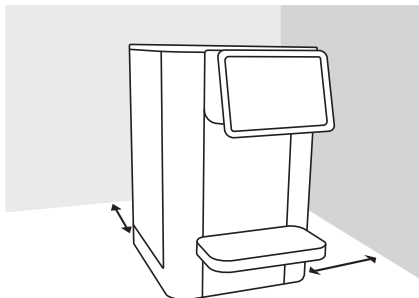

UMÍSTĚNÍ PŘÍSTROJE

- Neinstalujte přístroj ve velmi horkých prostorách, poblíž tepelných zdrojů ani v prostorách s vysokou vzdušnou vlhkostí.
- Umístěte spotřebič na rovnou hladkou plochu.
- Umístěte ho do suchých prostor – předejdete tak poškození, pronikání vlhkosti nebo rezavění.
- Přístroj nepoužívejte ve venkovních prostorách. Je vhodný používání pouze v interiéru.
- Nevyrazujte napájecí kabel a / nebo zásobník na vodu ze

stolu, pultu nebo jiného povrchu a vyvarujte se kontaktu s horkými povrchy.

- **POZOR! PŘÍSTROJ NEINSTALUJTE NA MÍSTĚ, KAM PŘÍMO DOPADÁ SLUNEČNÍ SVĚTLO.**
- Dbejte, aby větrací otvory na obou stranách přístroje byly vždy volné.
- **POZOR!** Při umísťování spotřebiče se ujistěte, že napájecí kabel není nikde zachycený nebo poškozený.
- **POZOR!** Neumísťujte vícezásuvkové prodlužovačky ani přenosné zdroje napájení do blízkosti zadní strany spotřebiče.

ODSTRAŇOVÁNÍ ZÁVAD

Stav	Možná příčina	Řešení
Přístroj se nespouští.	Přístroj není zapojený do sítě.	Přesvědčte se, že je napájecí kabel zapojený jak do přístroje, tak zástrčkou do síťové zásuvky.
Na displeji svítí indikátor nutnosti odstranit usazeniny.	Je třeba zbavit přístroj usazenin.	Podle pokynů v příručce odstraňte z přístroje usazeniny.
Na displeji svítí indikátor nutnosti doplnit vodu.	Vodní nádrž je prázdná.	Vodní nádrž doplňte; postupujte přitom podle návodu k odstranění usazenin.
Na displeji svítí indikátor nutnosti vyměnit filtr (rozsvítí se po spotřebování 100 litrů vody).	Prošla doba použitelnosti filtru.	Podle návodu k filtru Aqua Optima filtr vyměňte. Podržení po dobu 3 sekund indikátor filtru vynulujte.

Kód	Provoz	Popis chyby
EAC	Zámek + blikající kontrolka signalizující var	Nesprávný zdroj napájení střídavým (AC) proudem
DSO	Zámek + blikající kontrolka signalizující 95 °C	Běží bez vody
ENTC	Zámek + blikající kontrolka signalizující 90 °C	Selhání termistoru (NCT)
E09	Zámek + blikající kontrolka signalizující 80 °C	Topný článek / ohříváč nemá napájení



Tento symbol na výrobcích a v příslušné dokumentaci znamená, že se odpadní elektrická a elektronická zařízení (OEEZ) nesmějí mísit s běžným komunálním odpadem.

Za účelem jejich správné likvidace nebo zpracování, regenerace a recyklace odevzdejte tato zařízení do určené sběrný, kde je od Vás zdarma převezmou. V některých zemích je možno naše výrobky vrátit v rámci nákupu nového výrobku našemu místnímu prodejci.

Pokud náš výrobek takto vyřadíte správně, pomůžete šetřit cenné surovinové zdroje a předejdete případným negativním účinkům na lidské zdraví a životní prostředí, k nimž by jinak při nepatřičném zacházení s odpadem mohlo dojít. Pokud potřebujete další informace o nejbližší sběrně OEEZ, obraťte se laskavě na příslušné místní orgány.

Podle platných vnitrostátních právních předpisů můžete být za nesprávnou likvidaci tohoto výrobku i sankcionováni.

Toto zařízení odpovídá směrnici (LVD) 2014/35 / EU, (EMC) 2014/30 / EU a (RoHS) 2011/65 / EU.

Zařízení je určeno pouze pro domácí a malé kancelářské použití. Nemělo by se používat ke komerčním účelům.

Neponožujte do vody.

Pozor! Je třeba dohlížet na to, aby si děti se spotřebičem nehrály.

Pokud se poškodí napájecí kabel, musí jej z bezpečnostních důvodů vyměnit výrobce, jeho servisní technik nebo podobně kvalifikovaná osoba.

Výrobek se dodává se síťovou zástrčkou BS 1363, která obsahuje 13A pojistku. Pokud by bylo vůbec někdy zapotřebí pojistku vyměnit, použijte pouze pojistku označenou BS 1362 a dimenzovanou na jmenovitý proud 13 A. Pro použití v zemích Evropské unie se dodává i druhý síťový kabel se zástrčkou CEE 7/7.

AUR001: Jmenovité údaje napájení: 220–240V, -50-60 Hz, 2100 W Třída I, klimatická třída: T



LUGEGE ENNE KASUTAMIST KÕIKI JUHISEID JA HOIDKE NEED HILISEMAKS VAATAMISEKS ALLES

1. Osade juhend

Enne kasutamist veenduge, et filter on paigaldatud sisemisse veepaaki.

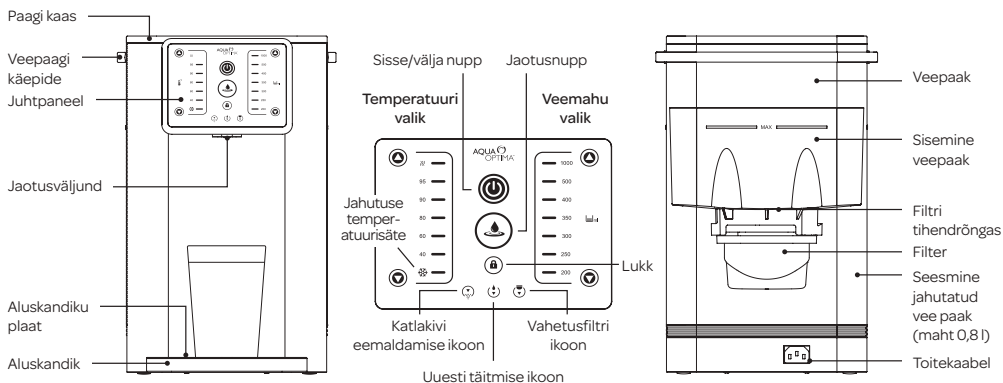

Enne esmakordset kasutamist puhastage seade, järgides paigaldamise, seadistamise ja puhastamise jaotises toodud punkte.

TÄHTSAD ETTEVAATUSABINÕUD

Necessary precautions must be taken when using electrical appliances, and these include the following:-

- Hoidke seadme kaabel väljaspool laste käeulast.
- 8-aastased ja vanemad lapsed ning isikud, kellel on piiratud füüsilised, sensoorsed või vaimsed võimed või kellel puuduvad kogemused ja teadmised seadme kasutamise kohta, võivad seda seadet kasutada, kui neid jälgitakse või juhendatakse seadme ohutul kasutamisel ning nad mõistavad sellega seotud ohtusid. Lapsed ei tohi selle seadmega mängida. Puhastamist ja kasutajapoolset hooldust ei tohi teostada järelevalveta lapsed.
- Paigaldage seade vastavalt käesolevas kasutusjuhendis toodud paigaldusjuhiste.
- Kasutage tasasel kuumakindlal pinnal.
- Kasutage hästiventileeritud kohas. Sellest seadmest eraldub kuumaaugu.
- Tagage, et pinge seadme nimiandmete plaadil vastab vooluvõrgu pingele.
- Ärge asetage seadet kunagi soojusallikatele või väga niiskesse kohta, et mitte kahjustada seadet.
- Tagage, et toitekaabel ei puutuks kokku kuumade pindadega.
- ÄRGE KUNAGI ASETAGE SEADME KORPUST, PISTIKUT EGA TOITEKAABLIT VETTE EGA TEISTESSE VEDELIKESSE, PÜHKIGE ALATI PUHTAKS NIISKELAPIGA.
- Tagage enne seadme juhtpaneeli kasutamist või enne toitepistikut või toiteühenduste puudutamist, et teie käed on põhjalikult kuivad.
- Ärge takistage ventilatsiooni seadme külgedel.
- See toode on mõeldud ainult kraanivee filtreerimiseks. Ärge pange tootesse tundmatu kvaliteediga või mikrobioloogiliselt rikutud vett. Kasutage ainult külma või toatemperatuuril vett.
- Tarbige filtreeritud vesi kolme päeva jooksul.
- Seadme vooluvõrgust eemaldamiseks haarake pistikut ja eemaldage see otse pistikupesast. Ärge tõmmake seadme vooluvõrgust eemaldamiseks kunagi kaablist.
- Ärge kunagi kasutage seadet, kui toitekaabel või pistik on kahjustatud või seade ise on rikki.
- Kõik selle toote muudatused, mida ei ole tootja poolt selgesõnaliselt volitud, võivad viia kasutaja garantii tühistamiseni.
- Pakendit ei tohi kunagi jätta laste käeulatusse, kuna see võib olla ohtlik.
- See seade on loodud vee filtreerimiseks, jahutamiseks ja soojendamiseks. Palun ärge kasutage seadet muude vedelike jahutamiseks, kuna see kahjustab seadet ja tühistab garantii.
- Ärge säilitage ega kasutage seda seadet välistingimustes.
- Seadme ebaõige kasutamise korral eemaldage

palun pistik vooluvõrgust ja pöörduge Aqua Optima klienditeeninduse poole.

21. Seade on loodud kasutamiseks koos Aqua Optima Evolve+ filtritega, muude filtrite kasutamisel ei ole töövoime tagatud.
22. Ärge jätkke seadet kasutamise ajal järelevalveta.
23. Ärge puhastage seda lahustite ega tugevate kemikaalidega.
24. Ärge seadet kasutamise ajal liigutage.
25. Ärge kasutage kahjustatud kaabli või pistikuga seadet

ega seadet pärast rikke ilmumist või selle mingil viisil kahjustamist. Kaabli kahjustamise korral tuleb see ohu vältimiseks vahetada kvalifitseeritud isiku poolt.

26. Ärge täitke seadet üle 30 °C veega.
27. Ärge eemaldage filtrit seadme töö ajal.
28. Ärge kasutage ilma õigesti paigaldatud filtra või kahjustatud või katkise filtra seadet.
29. Esmakordsel kasutamisel või pärast seadme kõigi paakide veest tühjendamist tagage esmakordse kasutamise juhiste järgimine.

Evolve+ vahetusfiltrid on saadaval kõigilt Aqua Optima müüjatelt.

Kütteelemendi pind võib pärast kasutamist sisaldada jääksoojust.

Seadme väljund ja muud esemed võivad tsükli järel olla kuumad.

Nende juhiste eiramine võib põhjustada põletusi või kahjustada toodet.

2. Juhtpaneel



Sisse/välja nupp: Hoidke 1 sekundi jooksul seadme aktiveerimiseks või deaktiveerimiseks. Kui toide on sisse lülitatud, süttib sinine tuli.



Lukk: Seadme lukustamiseks või avamiseks vajutage ja hoidke 3 sekundit. Kui seade on avatud, põleb valge tuli. Kui lukustatud, põleb punane tuli. Automaatne lukustamine pärast 60 sekundit ilma ühegi nupuvajutuseta (lapselukk).



Jaotusnupp: Vajutage jaotamise alustamiseks/lõpetamiseks, tuli süttib ja kustub jaotamise ajal aeglaselt, punane (kuum) või sinine (jahutatud).



Temperatuuri valik: Jahutatud, 40 °C kuni 95 °C ja keemistemperatuur. Kasutage seadistuste vahel tsüklis liikumiseks nooli üles ja alla. Jahutuse ikoon süttib punaselt, kui vesi ei ole jahutatud, ja valgelt, kui vesi on jahutatud.



Veemahu valik: 200 kuni 1000 ml. Kasutage seadistuste vahel vajutamiseks nooli üles ja alla.



Filtri ikoon: Oranž tuli näitab filtri vahetamise vajadust. Aqua Optima Evolve+ filtrikasseti vahetamise juhised leiате jaotisest 3. Seadistamine, esmakordne kasutamine ja puhastamine.



Uuesti täitmise ikoon: Oranž tuli näitab veepaagi täitmise vajadust (ei ole interaktiivne).



Katlakivi eemaldamise ikoon: Oranž tuli näitab seadmest katlakivi eemaldamise vajadust. Katlakivi eemaldamise protseduuri leiате jaotisest 5. Katlakivi eemaldamine.

3. Seadistamine, esmakordne kasutamine ja puhastamine

ENNE AURORA SEADME ESMAKORDSET KASUTAMIST

- Eemaldage kogu pakend. Ekraani katab läbipaistev kile, mille võib eemaldada.
- Eemaldage paagi kaas ning võtke välja sisemine veepaak ja veepaak. Peske, loputage ja kuivatage põhjalikult.
- Valmistage ette filter vastavalt juhistele.

AQUA OPTIMA EVOLVE+ VEEFILTRI KASSETI ETTEVALMISTAMINE

Aqua Optima on ainulaadne veefiltrerimissüsteem, mis on loodud tootma filtreeritud vett kiiresti – vähendades kloori, katlakivi, orgaaniliste ühendite, herbitsiidide, pestitsiidide, pliija muude raskemetallide hulka.

1. Eemaldage filtrikassetilt kogu pakend. Kotis või kasseti korpuse küljes võib esineda vähene mustade sõeosakeste jääk, see on normaalne. Need osakesed on ohutud ja pestakse ettevalmistamise protsessi käigus maha.
2. Leotage kassetit kõigi õhumullide eemaldamiseks 5-10 minutit veekaasis. (A).
3. Loputage 1 minuti jooksul voolava kraani all (B).
4. Filtrikassett on nüüd kasutamiseks valmis.

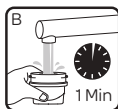

SEADISTAGE SEADE VASTAVALT KÄESOLEVA KASUTUSJUHENDI JAOTISES 6 TOODUD PAIGALDUSJUHISTELE

1. Tõstke veepaak käepideme abil seadmest välja. Võtke sellest välja seesmine veepaak.
2. Veenduge, et tihendrõngas oleks õigesti paigaldatud.
3. Paigaldage Aqua Optima veefiltri kasset sisemise veepaagi alumisele küljele, pöörates seda kohale lukustamiseks päripäeva (A). Veenduge, et see on kindlalt kinnitatud.
4. Paigaldage sisemine veepaak tagasi veepaaki.
5. Ühendage toitekaabel seadme allosas asuvasse pesa (B).
6. Täitke veepaak läbi kaane külma kraaniveega tasemeni „MAX“ ning laske veel läbi filtri põhipaaki voolata. Täitke veepaak uuesti külma kraaniveega tasemeni „MAX“ ja paigaldage veepaak tagasi seadmesse.
7. Asetage aluskandik ja aluskandiku plaat seadme esiküljele (C).
8. Asetage kann või anum jaotusväljundi alla
9. Ühendage toitekaabel vooluvõrku ja lülitage seade sisse.
10. Lülitage On/Off nupu abil seade sisse.
11. Vajutage ja hoidke luku nuppu seadme avamiseks 3 sekundit. Valige jahutatud temperatuur ja 1000ml jaotusmaht.
12. Vajutage väljastusnuppu väljastuse alustamiseks. Esimesed 800 ml vett masinast välja ei tule, kuna see läheb seesmise jahutuspaagi täitmiseks. Korrake, kuni

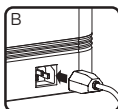

ära on visatud 2 l vett.

12. Teie seade on nüüd kasutamiseks valmis.

PUHASTAMINE:

- TÄHELEPANU: ÄRGE KUNAGI ASETAGE SEADME KORPUST, PISTIKUT EGA TOITEKAABLI VETTE EGA TEISTESSE VEDELIKESSE, PÜHKIGE ALATI PUHTAKS NIISKE LAPIGA.
- Lülitage seade alati enne puhastamist välja ja eemaldage see vooluvõrgust.
- Tagage, et masin oleks enne puhastamist jahtunud.
- Peske, loputage ja kuivatage sisemine veepaak, veepaagi kaas korrapäraselt, vähemalt filtrikasseti vahetamise ajal.
- Peske aluskandik seebiveega. Loputage kogu seep puhta veega maha. Laske õhu käes kuivada.
- Ärge kasutage küürimispatju, lahusteid ega abrasiivseid vahendeid, kuna need võivad seadet kahjustada.
- Sisemine veepaak, veepaak, paagi kaas ja aluskandik ei ole esiuudipesumasinakindlad.
- Hügieeni ja ohutuse tagamiseks peate sisemise veepaagi, veepaagi ja paagi kaane puhastama alati, kui seda pole kasutatud või see on olnud hoiustatud kauem kui 2 nädalat.

AQUA OPTIMA EVOLVE+ FILTRIKASSETI VAHETAMINE



Oranž tuli näitab juhtpaneelil, kui filter vajab vahetamist. See seade on mõeldud kasutamiseks ainult koos Aqua Optima Evolve+ filtritega.

1. Eemaldage paakidest vesi ja avage paagi kaas.
2. Võtke välja sisemine veepaak ja eemaldage filtrikassett seda vastupäeva pöörates.
3. Sisestage uus filtrikassett eepool kirjeldatud viisil.
4. Paigaldage sisemine veepaak tagasi veepaaki. Täitke veepaak kuni maksimaalse jooneni ja paigaldage veepaak tagasi seadmesse.
5. Jaotage vett seadme asuva filtreerimata vee eemaldamiseks ja täitke see uuesti.
6. Filtri taimeril lähtestamiseks vajutage ja hoidke filtrihoiatuse sümbolit 3 sekundi jooksul.
7. Seade on nüüd kasutamiseks valmis.

Parima töövõime tagamiseks tuleb filtrikassett vahetada 100 liitri järel, mis on ligikaudu 30 päeva tüüpilist kasutamist.

KORRASHOID JA HOOLDUS

- Vesi on toiduaine. Soovitame filtreeritud vett kasutada 3 päeva jooksul. Kui seadet ei kasutata rohkem kui 72 tundi, vajab veesüsteem tühjaks laskmist. Lahutage seade vooluvõrgust ja viige see kraanikausi juurde. Keerake seadme all asuvad mõlemad tühjaks laskmiskorgid lahti ning eemaldage silikoonprundid kraanikausi kohal. Laske kogu veel süsteemist välja voolata. Sisestage äravooluprundi uuesti ning keerake korgid peale. Korrake jaotises 3 toodud protseduuri „Esmakordne kasutamine“ olevat protsessi, et täita seade kasutamise jätkamiseks.
- Kui seadet ei kasutata pikema aja jooksul (näiteks puhkuse ajal), soovime filtri eemaldada ja asetada selle puhtasse kilekotti ning säilitada seda külmkapis. See aitab hoida filtrit ajal, kui seda ei kasutata. Enne filtri pärast säilitamist kasutamist järgige tavapäraselt ettevalmistamise ja paigaldamise juhiseid.
- Ärge veepaaki ületäitke, sisemise paagi vee üle voolamise

ohu vältimiseks ärge täitke seda üle "MAX" tähise.

4. Kuidas kasutada

1. Täitke veepaak "MAX" tähiseni, vesi voolab läbi filtri määratud vooluhulgaga ning see võib filtrikasseti töö tõttu aega võtta.
2. Reguleerige aluskandiku kõrgust vastavalt kasutatava kruusi suurusele. Kontrollige, et tilkumisasutus on lõpuni seadmesse lükatud. Saadaval on 3 kõrguse valikut (A).
3. Asetage kruus või klaas aluskandikule (B).
4. Vajutage nuppu „Sisse/välja“. Nupp „Sisse/välja“ süttib siniselt ja seade on lukustatud (C).
5. Soovitud temperatuuri ja koguse seadete valimiseks vajutage üles ja alla nuppe (D).
6. Vajutage jaotusnuppu jaotamise alustamiseks. Alustamisel käib üks piiks (E).
7. Jaotusnupp süttib ja kustub jaotamise ajal aeglaselt ning piiksub lõpetamisel kaks korda.
8. lapse lukustuse kaasamiseks vajutage ja hoidke lukustusnuppu 3 sekundit. Lukustusnupp muutub valgest punaseks (F).

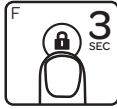
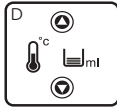
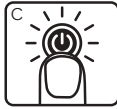
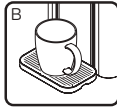
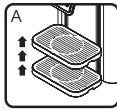

Märkus:

- Tsükli peatamiseks võite suvalisel hetkel vajutada jaotusnuppu. Pärast tsükli peatamise ei saa seda jätkata. Alustada tuleb uut tsüklit.
- Kasutajaliides lukustub automaatselt 60 sekundi järel, kui ühtegi tegevust ei teostata, või selle saab käsitsi lukustada hoides nuppu 3 sekundit.
- Heli – kõik nupuhelid saab välja lülitada (v.a kasutusjuhendi jaotises 4, punktides 6 ja 7 tekkivad helid) vajutades lukustatud režiimis korraka temperatuuri vähendamise noolt ja koguse tõstmise noolt ning hoides neid all 3 sekundit.
- Lukustus – automaatse lukustuse saab välja lülitada vajutades lukustatud režiimis korraka temperatuuri tõstmise noolt ja koguse vähendamise noolt ning hoides neid all 3 sekundit. Manuaalne lukustamine on jätkuvalt võimalik.
- Jahutuse temperatuuri seadistus ❄️ süttib punaselt, kui seade jahutab vett, ja valgelt, kui vesi on jahutatud. Esmakordsel kasutamisel kulub vee täielikuks mahajahutamiseks umbes 40 minutit (see võib varieeruda sõltuvalt sisse pandud vee temperatuurist).
- Kui seade vajav uuesti täitmist, süttib uuesti täitmise ikoon oranžilt.

- Kui filter vajab vahetamist, 100 l kasutuse järel, süttib filtri ikoon oranžilt. Järgige käesoleva kasutusjuhendi filtri ettevalmistamise ja vahetamise juhiseid.

5. Katlakivi eemaldamine

Teie Aurora veejaoturi ohutu ja tõhusa kasutamise tagamiseks on tähtis eemaldada sellest korrapäraselt katlakivi.

Töötlemta katlakivi sisset takistavad elemendi tõhusat soojusjuhtimist ja võivad mõjutada selle tööövimeit.

Kui seade vajab katlakivi eemaldamist, kuvab seade katlakivi eemaldamise hoiatuse sümboli oranžilt.

Enne katlakivi eemaldamise protseduuri alustamist tagage, et veepaak oleks tühi ja filter eemaldatud.

Katlakivi eemaldamise protseduur:

1. Täitke veepaak 2 liitri valge äädikaga (vähemalt 4% happesust).
2. Asetage jaotusdüüsi alla kann.
3. Vajutage katlakivi eemaldamise hoiatuse sümbolit ja hoidke seda 3 sekundit.
4. Katlakivi eemaldamise hoiatussümbol vilgub ja seade teostab katlakivi eemaldamise protseduuri. **Ettevaatust: seadest väljastuv lahus on kuum, umbes 60°C!**
5. Kui veepaak on tühi, täitke see uuesti 2L külma veega ja vajutage uuesti katlakivi eemaldamise sümbolit.
6. Seade teostab puhastussüklit. **Ettevaatust: seadest väljastuv lahus on kuum, umbes 60°C!**
7. Pärast lõpetamist kustub katlakivi eemaldamise hoiatuse sümbol.
8. Pärast katlakivi eemaldamise protsessi lõppu paigaldage Aqua Optima filter tagasi.
9. Seade on nüüd kasutamiseks valmis.

Märkus:

- katlakivi eemaldamise protsessi katkestamiseks vajutage jaotusnuppu. Kui seda protsessi ei teha lõpuni, ei lähtestata katlakivi eemaldamise näidikut ning seade jätkab katlakivi eemaldamise ikooni kuvamist.

6. Paigaldamine

Seadmega on kaasas kaks pistiku tüüpi, üks Ühendkuningriigile ja üks EL-ile, kasutada ja pistikupessa ühendada tuleb õige pistik.

HOIATUS: PALUN ÄRGE SEADET ISE DEMONTEERIGE. SEE AVAB ELEKTRILISED ELEMENDID JA ESINEB ELEKTRILÖÖGI OHT.

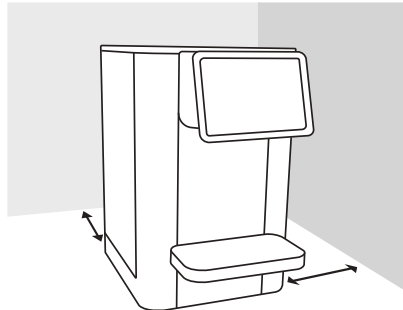

SEADME PAIGUTAMINE

- Ärge paigaldage seadet väga niiskesse ega kuuma kohta või soojusallika lähedusse.
- Asetage seade tasasele ja siledale pinnale.
- Kahjustuste, niiskuse või rooste vältimiseks paigaldage seade kuiva kohta.
- Ärge kasutage seda seadet välistingimustes. See seade sobib ainult sisetingimustes kasutamiseks.
- Ärge asetage toitejuhet ja / või veesalve laua, leti või muu pinna kohale ja vältige kokkupuudet kuumade pindadega.

- **HOIATUS:** ÄRGE PAIGALDAGE SEDA SEADET OTSESSESSE PÄIKESEVALGUSESSE.
- Tagage, et ventilatsioon mõlemal küljel ei oleks kunagi blokeeritud ega kaetud.
- **HOIATUS:** Seadme paigutamisel veenduge, et toitekaabel ei takerduks ega saaks kahjustada.
- **HOIATUS:** Ärge asetage seadme tagaosa taha mitme pistikupesaga pikendusjuhtmeid ega kaasaskantavaid toiteallikaid.

TÕRKEOTSING

Seisund	Võimalik põhjus	Lahendus
Masin ei käivitu.	Seade on eemaldatud vooluvõrgust.	Veenduge, et toitekaabel oleks ühendatud seadmega ja pistik oleks kindlalt pistikupesas.
Katlakivi eemaldamise hoiatuse sümbol ekraanil.	Seade vajab katlakivi eemaldamist.	Eemaldage katlakivi seadmest vastavalt kasutusjuhendi juhisteile.
Veega uuesti täitmise hoiatuse sümbol ekraanil.	Veepaak on tühi.	Täitke veepaak vastavalt katlakivi eemaldamise juhisteile.
Veefiltri vahetamise hoiatuse ikoon ekraanil (süttib 100 l järel).	Filtri tööiga on lõppenud.	Vahetage filter vastavalt Aqua Optima filtri juhisteile. Lähetestage filtri hoiatus seda 3 sekundit hoides.

Kood	Operatsioon	Vea kirjeldus
EAC	Luku + keeva tuli vilguvad	Vale sisend-vahelduvvoolu toide
DSO	Luku + 95°C tuli vilguvad	Töö ilma veeta
ENTC	Luku + 90°C tuli vilguvad	NTC tõrge
E09	Luku + 80°C tuli vilguvad	Elemendi/küttekeha toide puudub



See sümbol toodetel ja nendega kaasas olevatel dokumentidel tähendab, et kasutatud elektri- ja elektroonika ei tohi panna olmeprügi hulka.

Õigeks käitlemiseks või töötlemiseks, taastamiseks ja ümbertöötamiseks viige need tooted palun selleks määratud kogumispunktidesse, kus need tasuta vastu võetakse. Mõnes riigis saate uue toote ostmisel tagastada oma tooted kohalikele müüjale.

Selle toote õige käitlemine aitab teil säästa väärtuslikke ressursse ja hoida ära võimalik mõju inimeste tervisele ja keskkonnale, mis võib vastasel juhul tuleneda ebaõigest jäätmete käsitsemisest. Elektroonikaromude lähima kogumispunkti kohta täiendavate üskikasjade saamiseks pöörduge oma kohaliku ametkonna poole.

Selle toote ebaõige käitlemise korral võivad riikliku seadusandluse alusel kehtida karistused.

See seade vastab direktiividele (LVD) 2014/35 / EL, (EMC) 2014/30 / EL ja (RoHS) 2011/65 / EL.

Seade on mõeldud kasutamiseks ainult kodus ja väikeses kontoris. Seda ei tohiks kasutada kaubanduslikul eesmärgil.

Ärge kastke seadet vette.

Hoiatus! Jälgige lapsi ja veenduge, et nad ei mängiks seadmega.

Kui toitekaabel on kahjustatud, siis tuleb see ohu vältimiseks tootja või selle hooldustehniku või sarnaselt kvalifitseeritud isiku poolt välja vahetada.

Toode on tarnitud 13 A kaitses sisaldava BS 1363 toitepistikuga. Kaitsme vahetamise vajaduse korral kasutage ainult kaitsmeid tähisega BS 1362 ja nimisuurusega 13 A. Euroopa turgudel kasutamiseks on lisatud teine toitekaabel ja CEE 7/7 pistik.

AUR001: Elektriline nimisisend: 220-240V -50-60 Hz 2100 W L klass, kliimaklass: T

1. Οδηγός εξαρτημάτων

Πριν από τη χρήση, διασφαλίστε ότι το φίλτρο έχει τοποθετηθεί στην εσωτερική δεξαμενή νερού.

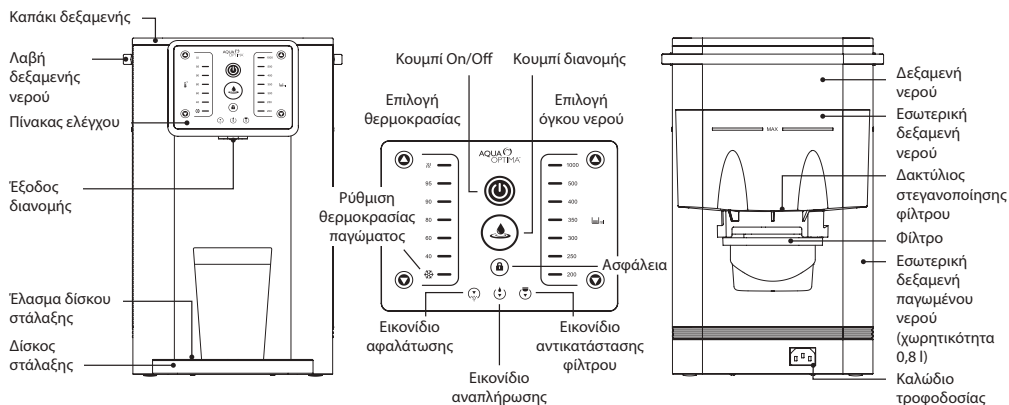

Πριν από την πρώτη χρήση, καθαρίστε τη συσκευή, ακολουθώντας τα σημεία της ενότητας ρύθμισης εγκατάστασης και καθαρισμού.

ΣΗΜΑΝΤΙΚΕΣ ΔΙΑΤΑΞΕΙΣ ΠΡΟΣΤΑΣΙΑΣ

Πρέπει να λαμβάνονται απαραίτητες προφυλάξεις κατά τη χρήση ηλεκτρικών συσκευών και σε αυτές συγκαταλέγονται οι ακόλουθες:-

1. Διατηρήστε το καλώδιο της συσκευής σε σημείο όπου δεν φθάνουν τα παιδιά.
2. Αυτή η συσκευή μπορεί να χρησιμοποιείται από παιδιά ηλικίας 8 ετών και μεγαλύτερης και άτομα με μειωμένες φυσικές, αισθητηριακές ή νοητικές δυνατότητες ή έλλειψη εμπειρίας ή γνώσεων, εφόσον επιτηρούνται ή έχουν λάβει εκπαίδευση αναφορικά με τη χρήση της συσκευής με ασφαλή τρόπο και κατανοούν τους κινδύνους που εμπλέκονται. Τα παιδιά δεν πρέπει να παίζουν με αυτήν τη συσκευή. Ο καθαρισμός και η συντήρηση από τον χρήστη δεν θα πρέπει να εκτελείται από παιδιά χωρίς επιτήρηση.
3. Εγκαταστήστε τη συσκευή σύμφωνα με τις οδηγίες εγκατάστασης που περιέχονται σε αυτό το εγχειρίδιο χρήσης.
4. Χρησιμοποιείτε επάνω σε επίπεδη επιφάνεια, ανθεκτική στη θερμότητα.
5. Χρησιμοποιείτε σε χώρο με καλό εξαερισμό. Αυτή η συσκευή εκλύει θερμό ατμό.
6. Διασφαλίστε ότι η τιμή τάσης που αναγράφεται στην πινακίδα προδιαγραφών της συσκευής αντιστοιχεί με εκείνη του δικτύου ηλεκτρικού ρεύματος.
7. Ποτέ μην τοποθετείτε τη συσκευή επάνω ή κοντά σε πηγές θερμότητας ή σε χώρους με υψηλή υγρασία.
8. Διασφαλίστε ότι το καλώδιο τροφοδοσίας δεν έρχεται σε

επαφή με θερμές επιφάνειες.

9. ΠΟΤΕ ΜΗ ΒΥΘΙΖΕΤΕ ΤΟΝ ΚΟΡΜΟ, ΤΟ ΦΙΣ Ή ΤΟ ΚΑΛΩΔΙΟ ΤΡΟΦΟΔΟΣΙΑΣ ΤΗΣ ΣΥΣΚΕΥΗΣ ΜΕΣΑ ΣΕ ΝΕΡΟ Ή ΑΛΛΑ ΥΓΡΑ. ΝΑ ΚΑΘΑΡΙΖΕΤΕ ΠΑΝΤΟΤΕ ΤΗ ΣΥΣΚΕΥΗ ΣΚΟΥΠΙΖΟΝΤΑΣ ΤΗΝ ΜΕ ΕΝΑ ΥΓΡΟ ΥΦΑΣΜΑ.
10. Να διασφαλίσετε πάντοτε ότι τα χέρια σας είναι εντελώς στεγνά, προτού χρησιμοποιήσετε τον πίνακα ελέγχου επάνω στη συσκευή ή προτού αγγίξετε την πρίζα ρεύματος ή τις ηλεκτρικές συνδέσεις.
11. Μην αποφορσάσετε τον εξαερισμό στις πλευρές της συσκευής.
12. Αυτό το προϊόν προορίζεται για το φιλτράρισμα νερού βρύσης και μόνο. Μην γεμίζετε το προϊόν με νερό άγνωστης ποιότητας ή μικροβιολογικώς προσβεβλημένο νερό. Να χρησιμοποιείτε αποκλειστικά νερό κρύο ή σε θερμοκρασία δωματίου.
13. Να καταναλώνετε το φιλτραρισμένο νερό εντός τριών ημερών.
14. Για να αποσυνδέσετε τη συσκευή, πιάστε το φικ και αφαιρέστε το απευθείας από την πρίζα παροχής ρεύματος. Ποτέ μην τραβήτε το καλώδιο ρεύματος για να αποσυνδέσετε τη συσκευή.
15. Ποτέ μη χρησιμοποιείτε τη συσκευή εάν το καλώδιο ρεύματος ή το φικ έχουν υποστεί ζημιά ή εάν η ίδια η συσκευή είναι ελαττωματική.
16. Οποιοσδήποτε αλλαγές σε αυτό το προϊόν για τις οποίες δεν έχει δοθεί ρητή εξουσιοδότηση από τον κατασκευαστή, ενδέχεται να οδηγήσουν στην ακύρωση

- της εγγύησης του χρήστη.
17. Η συσκευασία δεν πρέπει ποτέ να αφήνεται σε σημείο όπου μπορούν να τη φθάσουν τα παιδιά, καθώς είναι δυνητικά επικίνδυνη.
 18. Αυτή η συσκευή έχει σχεδιαστεί για το φιλτράρισμα, το πάγωμα και τη θέρμανση του νερού. Παρακαλούμε, μη χρησιμοποιείτε τη συσκευή για το πάγωμα άλλων υγρών, καθώς έτσι θα προκληθεί ζημιά στη συσκευή και θα ακυρωθεί η εγγύηση.
 19. Μην αποθηκεύετε και μη χρησιμοποιείτε αυτή τη συσκευή στο ύπαιθρο.
 20. Εάν η συσκευή χρησιμοποιηθεί με λανθασμένο τρόπο, αποσυνδέστε το φις από την πρίζα και επικοινωνήστε με το τμήμα εξυπηρέτησης πελατών της Aqua Optima.
 21. Η συσκευή έχει σχεδιαστεί για χρήση με τα φίλτρα Aqua Optima Evolve+, η απόδοση δεν είναι εγγυημένη αν χρησιμοποιηθούν οποιαδήποτε άλλα φίλτρα.
 22. Μην αφήνετε τη συσκευή ανεπίβλεπτη κατά τη λειτουργία.
 23. Μην καθαρίζετε με διαλυτικά ή ισχυρά χημικά.
 24. Μη μετακινείτε τη συσκευή όταν βρίσκεται σε χρήση.
 25. Μη λειτουργείτε τη συσκευή με φθαρμένο καλώδιο ή φις ή εάν η συσκευή έχει παρουσιάσει δυσλειτουργία ή έχει υποστεί οποιαδήποτε ζημιά. Αν το καλώδιο έχει υποστεί ζημιά, θα πρέπει να αλλάξει από καταρτισμένο άτομο, ώστε να αποφευχθούν οι κίνδυνοι.
 26. Μη γεμίζετε τη συσκευή με νερό σε θερμοκρασία υψηλότερη από 30°C.
 27. Μην αφαιρείτε το φίλτρο ενόσω η συσκευή βρίσκεται σε λειτουργία.
 28. Μη χρησιμοποιείτε τη συσκευή χωρίς το φίλτρο σωστά τοποθετημένο ή εάν το φίλτρο έχει υποστεί ζημιά ή φθορά.
 29. Κατά την πρώτη χρήση ή αφού όλες οι δεξαμενές της συσκευής αποστραγγιστούν πλήρως από νερό, διασφαλίστε ότι θα εφαρμοστούν οι οδηγίες για την πρώτη χρήση.

Ανταλλακτικά φίλτρα Evolve+ διατίθενται από όλα τα καταστήματα που διαθέτουν τα προϊόντα Aqua Optima.

Η επιφάνεια του θερμαντικού στοιχείου ενδέχεται να συγκρατεί υπολειμματική θερμότητα μετά τη χρήση.

Η έξοδος της συσκευής και άλλα στοιχεία ενδέχεται να είναι θερμά μετά τον κύκλο λειτουργίας.

Η μη εφαρμογή αυτών των οδηγιών θα μπορούσε να προκαλέσει έγκαυμα ή ζημιά στο προϊόν.

2. Πίνακας ελέγχου



Κουμπί λειτουργίας (On/Off Button): Πατήστε επί 1 δευτερόλεπτο για ενεργοποίηση ή απενεργοποίηση της συσκευής. Η μπλε ενδεικτική λυχνία εμφανίζεται όταν είναι ενεργοποιημένη η τροφοδοσία.



Ασφάλεια: Πατήστε παρατεταμένα επί 3 δευτερόλεπτα για ασφάλιση και απασφάλιση της συσκευής. Όταν η συσκευή είναι απασφαλισμένη εμφανίζεται η λευκή ενδεικτική λυχνία, όταν είναι ασφαλισμένη εμφανίζεται η κόκκινη ενδεικτική λυχνία. Αν δεν πατηθεί κανένα κουμπί μετά από 60 δευτερόλεπτα, η συσκευή ασφαρίζει μόνη της (παιδικό κλειδωμα).



Κουμπί διανομής: Πατήστε για έναρξη/διακοπή διανομής. Η ενδεικτική λυχνία θα ανάψει ή θα σβήσει προοδευτικά κατά τη διανομή, με κόκκινο (ζεστό) ή με μπλε (παγωμένο) χρώμα.



Επιλογή θερμοκρασίας: Παγωμένο, 40 °C έως 95 °C και θερμοκρασία βρασμού. Χρησιμοποιήστε τα βέλη προς τα επάνω και προς τα κάτω για διαδοχική επιλογή των ρυθμίσεων. Το εικονίδιο παγωμένου θα ανάψει με κόκκινο χρώμα όταν το νερό δεν είναι παγωμένο και με λευκό χρώμα όταν το νερό είναι παγωμένο.



Επιλογή όγκου νερού: 200 έως 1000 ml. Χρησιμοποιήστε τα βέλη προς τα επάνω και προς τα κάτω για διαδοχική επιλογή των ρυθμίσεων με πάτημα.



Εικονίδιο φίλτρου: Όταν το φίλτρο χρειάζεται αλλαγή, ανάβει η πορτοκαλί ενδεικτική λυχνία. Δείτε τις οδηγίες για την αντικατάσταση του φίλτρου Aqua Optima Evolve+ στην ενότητα 3. Ρύθμιση, πρώτη χρήση και καθαρισμός.



Εικονίδιο αναπλήρωσης: Όταν η δεξαμενή νερού χρειάζεται αναπλήρωση, ανάβει η πορτοκαλί ενδεικτική λυχνία (μη διαδραστική).



Εικονίδιο αφαλάτωσης: Όταν η συσκευή χρειάζεται αφαλάτωση, ανάβει η πορτοκαλί ενδεικτική λυχνία. Δείτε τη διαδικασία αφαλάτωσης στην ενότητα 5. Αφαλάτωση.

3. Ρύθμιση, πρώτη χρήση και καθαρισμός

ΠΡΙΝ ΑΠΟ ΤΗΝ ΠΡΩΤΗ ΧΡΗΣΗ ΤΗΣ ΣΥΣΚΕΥΗΣ AURORA

- Αφαιρέστε όλα τα υλικά συσκευασίας. Μια διαφανής μεμβράνη καλύπτει την οθόνη. Μπορείτε να την αφαιρέσετε.
- Αφαιρέστε το καπάκι της δεξαμενής και αφαιρέστε την εσωτερική δεξαμενή νερού και τη δεξαμενή νερού. Πλύνετε, ξεπλύνετε και στεγνώστε σχολαστικά.
- Προετοιμάστε το φίλτρο σύμφωνα με τις οδηγίες.

ΠΡΟΕΤΟΙΜΑΣΙΑ ΤΟΥ ΦΥΣΙΓΓΙΟΥ ΦΙΛΤΡΟΥ ΝΕΡΟΥ AQUA OPTIMA EVOLVE+

Το Aqua Optima είναι ένα μοναδικό σύστημα φιλτραρίσματος νερού, που έχει αναπτυχθεί για τη γρήγορη παροχή φιλτραρισμένου νερού, μειώνοντας την περιεκτικότητα σε χλώριο, άλατα, οργανικά υλικά, φυτοφάρμακα, παρασιτοκτόνα, μολύβδο και άλλα βαρέα μέταλλα.

1. Αφαιρέστε όλα τα υλικά συσκευασίας από το φυσιγγίο του φίλτρου. Ενδέχεται να υπάρχει ένα μικρό υπόλειμμα σωματιδίων μαύρου άνθρακα στον σάκο ή προσκολλημένα στον κορμό του φυσιγγίου. Αυτό είναι φυσιολογικό. Αυτά τα σωματίδια είναι αβλαβή και εκπλένονται κατά τη διάρκεια της διαδικασίας προετοιμασίας.
2. Εμβάψτε το φυσιγγίο σε ένα μπλ με νερό επί 5-10 λεπτά, για να απομακρυνθούν όλες οι φυσαλίδες αέρα (Α).
3. Ξεπλύνετε επί 1 λεπτό, κάτω από τρεχούμενο νερό βρύσης (Β).
4. Το φυσιγγίο του φίλτρου είναι πλέον έτοιμο για χρήση.

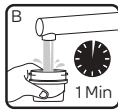

ΡΥΘΜΙΣΗ ΤΗΣ ΣΥΣΚΕΥΗΣ ΣΥΜΦΩΝΑ ΜΕ ΤΙΣ ΟΔΗΓΙΕΣ ΕΓΚΑΤΑΣΤΑΣΗΣ ΣΤΗΝ ΕΝΟΤΗΤΑ 6. ΑΥΤΟΥ ΤΟΥ ΕΓΧΕΙΡΙΔΙΟΥ

1. Χρησιμοποιώντας τη λαβή δοχείου, σηκώστε το δοχείο νερού από τη συσκευή. Αφαιρέστε το εσωτερικό δοχείο νερού.
2. Βεβαιωθείτε ότι ο δακτύλιος στεγανοποίησης έχει τοποθετηθεί σωστά.
3. Τοποθετήστε το φυσιγγίο φίλτρου νερού Aqua Optima στην κάτω πλευρά της εσωτερικής δεξαμενής νερού, περιστρέφοντας δεξιόστροφα για να ασφαλίσει στη θέση του. (Α). Βεβαιωθείτε ότι έχει στερεωθεί καλά.
4. Επανατοποθετήστε την εσωτερική δεξαμενή νερού στη δεξαμενή νερού.
5. Συνδέστε το καλώδιο τροφοδοσίας στην υποδοχή στη βάση της συσκευής (Β).
6. Γεμίστε το δοχείο νερού, μέσω του καπακιού, έως την ένδειξη "MAX" με κρύο νερό της βρύσης και αφήστε το νερό να φιλτραριστεί και να γεμίσει το κύριο δοχείο. Γεμίστε ξανά τη δεξαμενή νερού στο «MAX» με κρύο νερό βρύσης και επανατοποθετήστε τη δεξαμενή νερού στη συσκευή.
7. Τοποθετήστε έναν δίσκο στάλαξης και ένα έλασμα δίσκου

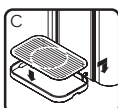
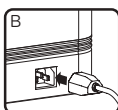

- στάλαξης στην πρόσοψη της συσκευής (C).
8. Τοποθετήστε μια κανάτα ή ένα δοχείο κάτω από την έξοδο διανομής.
9. Συνδέστε το καλώδιο τροφοδοσίας στην υποδοχή δικτύου και ενεργοποιήστε.
10. Χρησιμοποιώντας το κουμπί On/Off ενεργοποιήστε τη συσκευή.
11. Πατήστε παρατεταμένα το κουμπί ασφάλισης επί 3 δευτερόλεπτα για να απασφαλίσετε τη συσκευή. Επιλέξτε τη θερμοκρασία παγωμένου και τον όγκο 1000 ml διανομής.
12. Πατήστε το κουμπί διανομής για έναρξη της διανομής. Για τα πρώτα 800 ml δεν θα διανεμηθεί νερό ενώ γεμίζει το εσωτερικό δοχείο ψύξης. Επαναλάβετε αυτήν την ενέργεια ώστε να απορριφθούν 2 L.
13. Η συσκευή σας είναι πλέον έτοιμη για χρήση.

ΚΑΘΑΡΙΣΜΟΣ:

- ΠΡΟΣΟΧΗ: ΠΟΤΕ ΜΗ ΒΥΘΙΖΕΤΕ ΤΟΝ ΚΟΡΜΟ, ΤΟ ΦΙΣ Ή ΤΟ ΚΑΛΩΔΙΟ ΤΡΟΦΟΔΟΣΙΑΣ ΤΗΣ ΣΥΣΚΕΥΗΣ ΜΕΣΑ ΣΕ ΝΕΡΟ Ή ΑΛΛΑ ΥΓΡΑ. ΝΑ ΚΑΘΑΡΙΖΕΤΕ ΠΑΝΤΟΤΕ ΤΗ ΣΥΣΚΕΥΗ ΣΧΟΠΙΖΟΝΤΑΣ ΤΗΝ ΜΕ ΕΝΑ ΥΓΡΟ ΥΦΑΣΜΑ.
- Πάντα να απενεργοποιείτε και να αποσυνδέετε τη συσκευή πριν από τον καθαρισμό.
- Πριν από τον καθαρισμό, βεβαιωθείτε ότι η συσκευή έχει κρυώσει.
- Να πλένετε, να ξεπλένετε και να στεγνώνετε την εσωτερική δεξαμενή νερού, τη δεξαμενή νερού και το καπάκι της δεξαμενής τακτικά, τουλάχιστον μετά την αντικατάσταση του φυσιγγίου φίλτρου.
- Πλένετε τον δίσκο στάλαξης με σαπουνάδα. Ξεπλένετε όλο το σαπούνι με καθαρό νερό. Αφήνετε να στεγνώσει στον αέρα.
- Μη χρησιμοποιείτε σύρματα, διαλυτικά ή λιπαντικά για τον καθαρισμό, γιατί ενδέχεται να προκαλέσουν ζημιά στη συσκευή.
- Η εσωτερική δεξαμενή νερού, η δεξαμενή νερού, το καπάκι δεξαμενής και ο δίσκος στάλαξης δεν είναι ασφαλή για πλύσιμο σε πλυντήριο πιάτων.
- Για λόγους υγιεινής και ασφάλειας, θα πρέπει πάντοτε να καθαρίζετε την εσωτερική δεξαμενή νερού, τη δεξαμενή νερού και το καπάκι της δεξαμενής, εάν έχει παραμείνει εκτός χρήσης ή σε αποθήκευση για διάστημα μεγαλύτερο των 2 εβδομάδων.

ΑΝΤΙΚΑΤΑΣΤΑΣΗ ΤΟΥ ΦΥΣΙΓΓΙΟΥ ΦΙΛΤΡΟΥ AQUA OPTIMA EVOLVE+

Όταν το φίλτρο χρειάζεται καθαρισμό, στον πίνακα ελέγχου θα εμφανιστεί η πορτοκαλί ενδεικτική λυχνία.

Αυτή η συσκευή προορίζεται για χρήση αποκλειστικά με τα φίλτρα Aqua Optima Evolve+.

1. Αποστραγγίστε το νερό από τις δεξαμενές και αφαιρέστε το καπάκι της δεξαμενής.
2. Αφαιρέστε την εσωτερική δεξαμενή νερού και αφαιρέστε το φυσιγγίο του φίλτρου, περιστρέφοντάς το αριστερόστροφα.
3. Εισαγάγετε το νέο φυσιγγίο φίλτρου, όπως περιγράφηκε παραπάνω.
4. Επανατοποθετήστε την εσωτερική δεξαμενή νερού στη δεξαμενή νερού. Γεμίστε τη δεξαμενή νερού έως τη γραμμή μέγ. στάθμης και επανατοποθετήστε τη δεξαμενή νερού στη συσκευή.

- Διανείμετε νερό για να αφαιρέσετε τυχόν αφιλτράριστο νερό στη συσκευή και αναπληρώστε.
- Πατήστε παρατεταμένα το σύμβολο προειδοποίησης του φίλτρου επί 3 δευτερόλεπτα, για να μηδενίσετε τον χρονοδιακόπτη του φίλτρου.
- Η συσκευή είναι πλέον έτοιμη για χρήση.**

Για να διασφαλίσετε τη βέλτιστη απόδοση, το φυσίγγιο φίλτρου θα πρέπει να αντικαθίσταται μετά την επεξεργασία 100 λίτρων, δηλαδή μετά από περίπου 30 ημέρες τυπικής χρήσης.

ΦΡΟΝΤΙΔΑ ΚΑΙ ΣΥΝΤΗΡΗΣΗ

- Το νερό είναι τρόφιμο. Σας συνιστούμε να καταναλώνετε τη φιλτραρισμένο νερό εντός 3 ημερών. Εάν η συσκευή δε χρησιμοποιηθεί για περισσότερο από 72 ώρες, το σύστημα νερού θα χρειαστεί αποστράγγιση. Βγάλτε τη συσκευή από την πρίζα και τοποθετήστε τη στον νεροχύτη. Ξεβιδώστε και τα δύο καπάκια αποστράγγισης που βρίσκονται στην κάτω πλευρά της συσκευής και αφαιρέστε τα πώματα σιλικόνης στον νεροχύτη. Επιτρέψτε σε όλο το νερό να αποστραγγιστεί από το σύστημα. Επανατοποθετήστε τα πώματα και βιδώστε τα καπάκια. Επαναλάβετε τη διαδικασία στην ενότητα 3. πρώτη χρήση για να ξαναγεμίσετε τη συσκευή ώστε να συνεχίσετε τη λειτουργία.
- Εάν η συσκευή δεν χρησιμοποιηθεί για παρατεταμένο χρονικό διάστημα (για παράδειγμα, εάν υπάρχει αργία), σας συνιστούμε να αφαιρέσετε το φίλτρο, να το τοποθετήσετε σε έναν καθαρό πλαστικό σάκο και να το φυλάξετε στο ψυγείο. Έτσι θα συντηρηθεί καλύτερα το φίλτρο όταν δεν χρησιμοποιείται. Προτού χρησιμοποιήσετε το φίλτρο μετά την αποθήκευση, εφαρμόστε τις οδηγίες προετοιμασίας και τοποθέτησης για χρήση, όπως συνήθως.
- Μην υπερπληρώσετε τη δεξαμενή νερού, μην γεμίσετε περισσότερο από την ένδειξη «MAX» (μέγιστο) για να αποφευχθεί ο κίνδυνος υπερχειλίσιμου του νερού στην εσωτερική δεξαμενή νερού.

4. ΤΡΟΠΟΣ ΧΡΗΣΗΣ

- Γεμίστε τη δεξαμενή νερού έως την ένδειξη «MAX». Το νερό θα ρέει διαμέσου του φίλτρου με καθορισμένο ρυθμό ροής και ενδέχεται να χρειαστεί κάποιος χρόνος, λόγω της δράσης του φυσιγγίου του φίλτρου.
- Ρυθμίστε το ύψος του δίσκου στάλαξης, ώστε να χωρά το μέγεθος της κούπας που θα χρησιμοποιηθεί. Βεβαιωθείτε ότι ο δίσκος σταξιματος είναι απόλυτα προσαρτημένος στη συσκευή. Υπάρχουν 3 επιλογές ύψους (A).
- Τοποθετήστε μια κούπα ή ένα ποτήρι στον δίσκο στάλαξης (B).
- Πατήστε το κουμπί On/Off. Το κουμπί On/Off θα ανάψει με μπλε χρώμα και η συσκευή θα ασφαλίσει (C).
- Πατήστε το κουμπί ένδειξης πάνω ή κάτω για να επιλέξετε τη θερμοκρασία

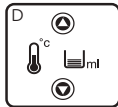
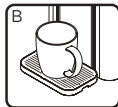
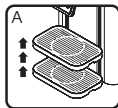

- και τις ρυθμίσεις όγκου που επιθυμείτε (D).
- Πατήστε το κουμπί διανομής για έναρξη της διανομής. Ένα μπλιπ στην εκκίνηση (E).
- Το κουμπί διανομής θα ανάψει και θα σβήνει προοδευτικά κατά τη διανομή και θα ακουστούν δύο ήχοι «μπιπ» αφού ολοκληρωθεί η διανομή.
- για να ασφαλίσετε το παιδικό κλειδωμα, πατήστε παρατεταμένα το κουμπί κλειδώματος για 3 δευτερόλεπτα. Το κουμπί κλειδώματος θα αλλάξει από λευκό σε κόκκινο (F).

Σημείωση:

- Για να σταματήσετε τον κύκλο οποιαδήποτε στιγμή, πατήστε το κουμπί διανομής. Αφού ο κύκλος σταματήσει, δεν μπορεί να συνεχιστεί. Πρέπει να ξεκινήσει ένας νέος κύκλος.
- Η διεπαφή χρήστη θα ασφαλίσει αυτόματα μετά από 60 δευτερόλεπτα, αν δεν γίνει καμία ενέργεια ή μπορεί να ασφαλιστεί χειροκίνητα, με το παρατεταμένο πάτημα του κουμπιού επί 3 δευτερόλεπτα.
- Ήχος – όλα τα κουμπιά ήχου μπορούν να απενεργοποιηθούν (χωρίς ήχο στα 6. & 7.) στον οδηγό Τρόπος Χρήσης, ενότητα 4.) πατώντας παρατεταμένα το βέλος θερμοκρασίας που δείχνει προς τα κάτω και το βέλος όγκου που δείχνει προς τα πάνω για 3 δευτερόλεπτα στη λειτουργία κλειδώματος.
- Κλειδωμα – το αυτόματο κλειδωμα μπορεί να απενεργοποιηθεί πατώντας παρατεταμένα το βέλος θερμοκρασίας που δείχνει προς τα πάνω και το βέλος όγκου που δείχνει προς τα κάτω για 3 δευτερόλεπτα στη λειτουργία κλειδώματος. Το μη αυτόματο κλειδωμα θα εξακολουθεί να είναι ενεργοποιημένο.
- Η ρύθμιση παγωμένου ❄️ θα ανάψει με κόκκινο χρώμα όταν η συσκευή παγώνει το νερό και με λευκό χρώμα όταν το νερό είναι παγωμένο. Κατά την πρώτη χρήση, ο ψύκτης χρειάζεται περίπου 40 λεπτά για να ψύξει πλήρως το νερό (αυτό το διάστημα μπορεί να ποικίλει ανάλογα με τη θερμοκρασία του εισερχόμενου νερού).
- Το εικονίδιο αναπλήρωσης θα γίνει πορτοκαλί όταν η δεξαμενή νερού χρειάζεται αναπλήρωση.
- Το εικονίδιο του φίλτρου θα γίνει πορτοκαλί όταν το φίλτρο χρειάζεται αντικατάσταση, κατά τη χρήση 100 L, ακολουθήστε τις οδηγίες προετοιμασίας και αντικατάστασης του φίλτρου σε αυτό το εγχειρίδιο.

5. ΑΦΑΛΑΤΩΣΗ

Για την ασφαλή και αποτελεσματική λειτουργία της συσκευής διανομής νερού Auroga, είναι σημαντικό να κάνετε συχνά αφαλάτωση.

Οι επικαθίσεις αλάτων αποτρέπουν το θερμαντικό στοιχείο από το να κάνει σωστή αγωγή της θερμότητας και ενδέχεται να επηρεάσουν την απόδοσή του.

Όταν η συσκευή χρειάζεται αφαλάτωση, θα εμφανίσει το σύμβολο προειδοποίησης αφαλάτωσης σε πορτοκαλί χρώμα.

Βεβαιωθείτε ότι η δεξαμενή νερού είναι κενή και ότι το φίλτρο έχει αφαιρεθεί, προτού αρχίσετε τη διαδικασία αφαλάτωσης.

Διαδικασία αφαλάτωσης:

- Γεμίστε το δοχείο νερού με 2 λίτρα λευκού ξιδιού (ελάχιστη οξύτητα 4%).

2. Τοποθετήστε μια κανάτα κάτω από το ακροφύσιο διανομής.
3. Πατήστε παρατεταμένα το σύμβολο προειδοποίησης αφαλάτωσης, επί 3 δευτερόλεπτα.
4. Το σύμβολο προειδοποίησης αφαλάτωσης θα αναβοσβήσει και η συσκευή θα εκτελέσει μια διαδικασία αφαλάτωσης. **Προσοχή Το διάλυμα διανομής θα είναι ζεστό, περίπου 60°C.**
5. Όταν η δεξαμενή νερού είναι κενή, αναπληρώστε με 2L κρύου νερού και πατήστε και πάλι το εικονίδιο προειδοποίησης αφαλάτωσης.
6. Η συσκευή θα εκτελέσει έναν κύκλο καθαρισμού. **Προσοχή: Το διάλυμα διανομής θα είναι ζεστό, περίπου 60°C.**
7. Το σύμβολο προειδοποίησης αφαλάτωσης θα σβήσει αφού ολοκληρωθεί η διαδικασία.
8. Επανατοποθετήστε το φίλτρο Aqua Optima αφού ολοκληρωθεί η διαδικασία αφαλάτωσης.
9. **Η συσκευή είναι πλέον έτοιμη για χρήση.**

Σημείωση:

- Για ακύρωση της διαδικασίας αφαλάτωσης, πατήστε το κουμπί διανομής. Εκτός και αν η διαδικασία ολοκληρωθεί πλήρως, ο δείκτης αφαλάτωσης δεν θα επαναφερθεί και η συσκευή θα εξακολουθήσει να εμφανίζει το εικονίδιο αφαλάτωσης.

6. Εγκατάσταση

Η συσκευή συνοδεύεται από δύο τύπους φις, ένα για το Ηνωμένο Βασίλειο και ένα για την ΕΕ, θα πρέπει να χρησιμοποιείται και να τοποθετείται στην υποδοχή του καλωδίου το σωστό φις.

ΠΡΟΕΙΔΟΠΟΙΗΣΗ: ΜΗΝ ΑΠΟΣΥΝΑΡΜΟΛΟΓΕΙΤΕ ΑΥΤΗ ΤΗ ΣΥΣΚΕΥΗ ΕΞΕΙΣ ΟΙ ΙΔΙΟΙ. ΤΑ ΗΛΕΚΤΡΙΚΑ ΣΤΟΙΧΕΙΑ ΘΑ ΠΑΡΑΜΕΙΝΟΥΝ ΕΚΤΘΕΙΜΕΝΑ ΚΑΙ ΥΠΑΡΧΕΙ ΚΙΝΔΥΝΟΣ ΗΛΕΚΤΡΟΠΛΗΞΙΑΣ.

ΤΟΠΟΘΕΤΗΣΗ ΤΗΣ ΣΥΣΚΕΥΗΣ

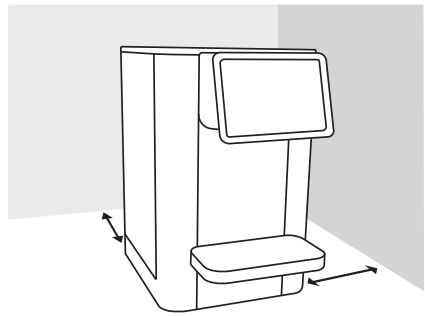

- Μην πραγματοποιείτε εγκατάσταση αυτής της συσκευής σε χώρο με πολύ υγρασία ή σε πολύ ζεστό χώρο ή κοντά σε πηγή θερμότητας.
- Τοποθετήστε τη συσκευή πάνω σε επίπεδη και ισόπεδη επιφάνεια.
- Τοποθετείτε τη συσκευή σε χώρο χωρίς υγρασία, για να αποφύγετε ζημιές, υγρασία ή διάβρωση.
- Μην χρησιμοποιείτε αυτή τη συσκευή στο ύπαιθρο. Αυτή η συσκευή είναι κατάλληλη αποκλειστικά για χρήση σε εσωτερικό χώρο.
- **Μην κρεμάτε το καλώδιο τροφοδοσίας και / ή το δίσκο νερού από ένα τραπέζι, πάγκο ή άλλη επιφάνεια και μην αποφεύγετε την επαφή με ζεστές επιφάνειες.**
- **ΠΡΟΕΙΔΟΠΟΙΗΣΗ: ΜΗΝ ΤΟΠΟΘΕΤΕΙΤΕ ΑΥΤΗ ΤΗ ΣΥΣΚΕΥΗ ΣΕ ΣΗΜΕΙΟ ΟΠΟΥ ΕΚΤΙΘΕΤΑΙ ΑΠΕΥΘΕΙΑΣ ΣΕ ΗΛΙΑΚΟ ΦΩΣ.**
- Βεβαιωθείτε ότι οι οπές εξαερισμού και στις δύο πλευρές δεν φράσσονται και δεν καλύπτονται ποτέ.
- **ΠΡΟΕΙΔΟΠΟΙΗΣΗ:** Κατά την τοποθέτηση της συσκευής βεβαιωθείτε ότι το καλώδιο τροφοδοσίας δεν είναι παγιδευμένο ή χαλασμένο.
- **ΠΡΟΕΙΔΟΠΟΙΗΣΗ:** Μην τοποθετείτε πολλαπλούς φορητούς ρευματοδότες ή φορητά τροφοδοτικά ισχύος στο πίσω άκρο της συσκευής

ΑΝΤΙΜΕΤΩΠΙΣΗ ΠΡΟΒΛΗΜΑΤΩΝ

Πρόβλημα	Πιθανή αιτία	Λύση
Το μηχάνημα δεν εκκινείται.	Η συσκευή δεν είναι συνδεδεμένη στην πρίζα.	Βεβαιωθείτε ότι το καλώδιο τροφοδοσίας έχει τοποθετηθεί στη συσκευή και ότι το φις έχει συνδεθεί με ασφάλεια στην πρίζα.
Στην οθόνη εμφανίζεται το σύμβολο προειδοποίησης αφαλάτωσης.	Η συσκευή χρειάζεται αφαλάτωση.	Εκτελέστε αφαλάτωση της συσκευής, εφαρμόζοντας τις οδηγίες του εγχειριδίου.
Στην οθόνη εμφανίζεται το σύμβολο αναπλήρωσης νερού.	Η δεξαμενή νερού είναι κενή.	Εκτελέστε αναπλήρωση της δεξαμενής νερού, εφαρμόζοντας τις οδηγίες αφαλάτωσης.
Στην οθόνη εμφανίζεται το σύμβολο προειδοποίησης αλλαγής φίλτρου (θα ανάψει μετά τα 100 L).	Η διάρκεια ζωής του φίλτρου έληξε.	Αλλάξτε το φίλτρο, εφαρμόζοντας τις οδηγίες του φίλτρου Aqua Optima. Επαναφέρετε το σύμβολο προειδοποίησης φίλτρου, πατώντας παρατεταμένα επί 3 δευτερόλεπτα.

Κωδικός	Λειτουργία	Περιγραφή σφάλματος
EAC	Ασφάλιση + αναλαμπή ενδεικτικής λυχνίας βρασμού LED	Εσφαλμένη τροφοδοσία εναλλασσόμενου ρεύματος
DSO	Ασφάλιση + αναλαμπή ενδεικτικής λυχνίας 95°C	Λειτουργία χωρίς νερό
ENTC	Ασφάλιση + αναλαμπή ενδεικτικής λυχνίας 90°C	Αστοχία θερμίστορ NTC (αρνητικού συντελεστή θερμοκρασίας)
E09	Ασφάλιση + αναλαμπή ενδεικτικής λυχνίας 80°C	Δεν υπάρχει τροφοδοσία ισχύος προς το στοιχείο/ τον θερμαντήρα



Αυτό το σύμβολο επάνω στα προϊόντα και στα συνοδευτικά έγγραφα σημαίνει ότι τα ηλεκτρικά και ηλεκτρονικά προϊόντα που χρησιμοποιούνται δεν θα πρέπει να αναμειγνύονται με τα γενικά οικιακά απορρίμματα.

Για σωστή απόρριψη ή επεξεργασία, ανάκτηση ή ανακύκλωση, μεταφέρετε αυτά τα προϊόντα στα καθορισμένα σημεία συλλογής, όπου θα τα παραλάβουν δωρεάν. Σε ορισμένες χώρες, ενδέχεται να μπορείτε να επιστρέψετε τα προϊόντα σας στο τοπικό κατάστημα, με την αγορά ενός νέου προϊόντος.

Η σωστή απόρριψη αυτού του προϊόντος θα σας βοηθήσει να εξοικονομήσετε πολύτιμους πόρους και θα αποτρέψει οποιοσδήποτε επιπτώσεις στην ανθρώπινη υγεία και στο περιβάλλον, οι οποίες θα μπορούσαν διαφορετικά να προκύψουν από τον ακατάλληλο χειρισμό των απορριμμάτων. Για περισσότερες πληροφορίες σχετικά με το πλησιέστερο σημείο συλλογής αποβλήτων ηλεκτρικού και ηλεκτρονικού εξοπλισμού, επικοινωνήστε με τις τοπικές αρχές.

Ενδέχεται να επιβληθούν κυρώσεις για την ακατάλληλη απόρριψη αυτού του προϊόντος σύμφωνα με τους εθνικούς κανονισμούς.

Αυτή η συσκευή συμμορφώνεται με τις οδηγίες (LVD) 2014/35 / EE, (EMC) 2014/30 / EE και (RoHS) 2011/65 / EE.

Η συσκευή έχει σχεδιαστεί μόνο για οικιακή και μικρή χρήση γραφείου. Δεν πρέπει να χρησιμοποιείται για εμπορικούς σκοπούς.

Μη βυθίζετε στο νερό.

Προειδοποίηση! Τα παιδιά θα πρέπει να επιβλέπονται, ώστε να διασφαλιστεί ότι δεν παίζουν με τη συσκευή.

Αν το καλώδιο τροφοδοσίας έχει υποστεί ζημιά, πρέπει να αντικαθίσταται από τον κατασκευαστή, το συνεργείο σέρβις ή αντίστοιχα καταρτισμένα άτομα, προκειμένου να αποφευχθούν κίνδυνοι.

Το προϊόν συνοδεύεται από μια πρίζα δικτύου BS 1363 που περιέχει μια ασφάλεια 13 A. Αν χρειαστεί ποτέ να αντικατασταθεί η ασφάλεια, χρησιμοποιήστε μόνο μία ασφάλεια με ένδειξη BS 1362 και ονομαστική αντίσταση 13 A. Διατίθεται ένα δεύτερο καλώδιο τροφοδοσίας δικτύου και ένα φινιρίσμα CEE 7/7 για χρήση στις ευρωπαϊκές αγορές.

AUR001: Ονομαστικά στοιχεία ηλεκτρικής τροφοδοσίας: 220-240V ~50-60 Hz 2100 W Κατηγορία I, κλιματική κλάση: T

1. Alkatrész-útmutató

Használat előtt bizonyosodjon meg arról, hogy a szűrő a belső víztartályban van.

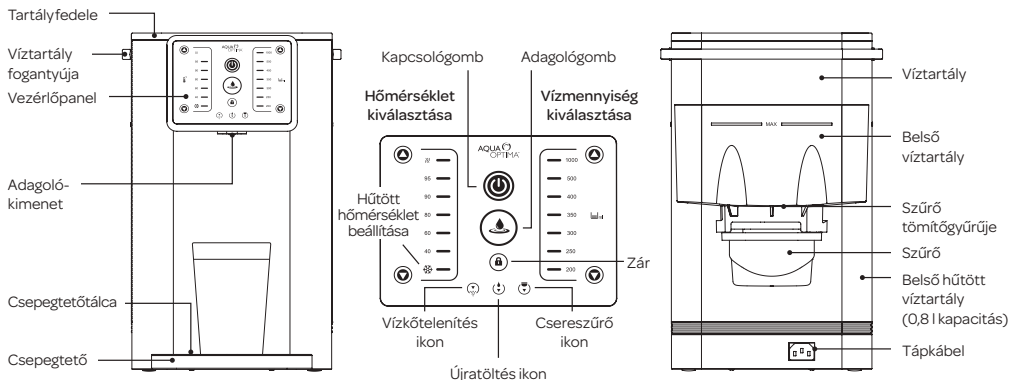

Első használat előtt tisztítsa meg a készüléket a beüzemelési útmutató és a tisztításról szóló fejezet szerint.

FONTOS BIZTONSÁGI ÓVINTÉZKEDÉSEK

Tegye meg az elektromos berendezések használatakor szükséges óvintézkedéseket, melyek a következők:

1. Tartsa a készülék tápkábelét gyerekektől elzárva.
2. A készüléket 8 éves kortól szabad használni. Csökkent fizikai, érzékszervi vagy mentális teljesítőképességgel vagy hiányos ismeretekkel rendelkező személyek is használhatják a készüléket felügyelet mellett, vagy ha megfelelő utasítást kaptak a készülék biztonságos használatáról, és megértik a lehetséges veszélyeket. Gyerekek ne játszanak a készülékkel. Gyerekek ne végezzenek el tisztítási és karbantartási munkákat felügyelet nélkül.
3. A készüléket a használati utasításban leírt módon szerelje össze.
4. Használjon ehhez lapos, hőálló felületet.
5. Jól szellőző helyiségben végezze el az összeszerelést. A készülék forró gőzt bocsát ki.
6. Biztosítsa, hogy a készülék adatlapján feltüntetett névleges feszültség megfelelően a hálózati feszültségnek.
7. Soha ne helyezze a készüléket hőforrásokra vagy azok közelébe, illetve nedves környezetbe.
8. Biztosítsa, hogy a tápkábel ne érjen hozzá forró felületekhez.
9. **SOHA NE HELYEZZE A KÉSZÜLÉKET, A DUGÓT VAGY A TÁPKÁBELT VÍZBE VAGY EGYÉB FOLYADÉKBA; MINDEN ESETBEN EGY NEDVES RUHA SEGÍTSÉGÉVEL TÖRÖLJE TISZTÁRA.**
10. A készülék vezérlőpanelének használata, valamint a tápdugó vagy tápkábel megérintése előtt bizonyosodjon meg arról, hogy kezei teljesen szárazak.
11. Ne gátolja a szellőzést a készülék oldalain.
12. A termék kizárólag csapvíz szűréséhez használható. Ne töltsön ismeretlen minőségű vagy mikrobiológiailag fertőzött vizet a készülékbe. Kizárólag hideg vagy szobahőmérsékletű vizet használjon.
13. A szűrt vizet három napon belül fogyassza el.
14. A készülék kihúzásához fogja meg a dugót, majd közvetlenül húzza ki a konnektorból. Soha ne húzza ki a készüléket a konnektorból a tápkábelnél fogva.
15. Soha ne használja a készüléket, ha a tápkábel megsérült vagy a dugó megsérült, vagy ha maga a készülék meghibásodott.
16. A termék gyártó által külön nem engedélyezett módosítása esetén a garancia érvényét veszti.
17. Soha ne hagyja a csomagolást a gyermekek számára elérhető helyen, mivel az veszélyes lehet a számukra.
18. A készüléket víz szűrésére, hűtésére és melegítésére tervezték. Ne használja a készüléket egyéb folyadékok hűtésére, mivel ez kárt tehet benne, és érvénytelenítheti a garanciát.
19. Ne tárolja vagy használja a készüléket kültéren.
20. A készülék nem megfelelő működése esetén húzza ki azt a konnektorból, és lépjen kapcsolatba az Aqua Optima ügyfélszolgálatával.
21. A készüléket Aqua Optima Evolve+ szűrővel használja,

egyéb szűrők használata esetén csökkenhet a teljesítmény.

22. Ne hagyja a készüléket használat közben felügyelet nélkül.

23. Ne tisztítsa oldószerrel vagy erős vegyszerekkel.

24. Használat közben ne mozgassa a készüléket.

25. Ne használja a készüléket, ha sérült a tápkábel vagy a dugó, vagy ha hibásan működik a készülék vagy bármilyen sérülése van. A sérült tápkábelt szakembernek kell kicserélnie a veszélyek elkerülése érdekében.

26. Ne töltsön a készülékbe 30 °C-osnál melegebb vizet.

27. Ne távolítsa el a szűrőt a készülék használata közben.

28. Ne használja a készüléket helytelenül behelyezett szűrő nélkül vagy sérült szűrővel.

29. Az első használat során, vagy ha a berendezés minden tartályából leeresztették a vizet, tartsa be az első használatra vonatkozó utasításokat.

Evolve+ csereszűrők az Aqua Optima vizszinteladójánál elérhetők.

A melegítőelem felülete használat után egy ideig meleg marad.

A készülék kimenete vagy egyéb elemek forrók lehetnek a ciklus után.

Az utasítások be nem tartása forrázáshoz vagy a termék sérüléséhez vezethet.

2. Vezérlőpanel



Ki/Be gomb: Nyomja meg 1 másodpercig a készülék ki- és bekapcsolásához. A kék fény jelzi, ha a készülék be van kapcsolva.



Zárolás: Nyomja meg 3 másodpercig a készülék zárolásához és kioldásához. Fehér fény jelzi, ha a készülék ki van oldva, és piros fény jelzi, ha zárolva van. A készülék automatikusan zárolja magát 60 másodperc inaktivitás után (gyermekzár).



Adagológomb: Nyomja meg az adagolás indításához/befejezéséhez, a fény elhalványul és felerősödik az adagolás közben, piros (forró) vagy kék (hideg).



Hőmérséklet kiválasztása: Hűtött, 40 °C – 95 °C és forráspont. Használja a fel és le nyilakat, hogy léptetni tudjon a beállítások között. A hűtési ikon pirosan kezd el világitani, amikor a víz nincs lehűtve, és fehérre vált, ha lehűlt a folyadék.



Vízmenység kiválasztása: 200–1000 ml. Használja a fel és le nyilakat, hogy léptetni tudjon a beállítások között.



Szűrő ikon: A fény narancssárgára vált, ha ki kell cserélni a szűrőt. Lásd az Aqua Optima Evolve+ szűrőpatron cseréjére vonatkozó útmutatást az Összeszerelés, első használat és tisztítás című 3. szakaszban.



Újratöltés ikon: A fény narancssárgára vált, ha újra kell tölteni a víztartályt (nem interaktív).



Vízkötenítés ikon: A fény narancssárgára vált, ha a készüléket vízköteníteni kell. A vízkötenítés menetét lásd a Vízkötenítés című 5. szakaszban.

3. Összeszerelés, első használat és tisztítás

AZ AURORA KÉSZÜLÉK ELSŐ HASZNÁLATA ELŐTT

- Távolítsa el a csomagolást. A képernyőt fólia fedi, amely eltávolítható.
- Távolítsa el a tartály fedelét, és vegye ki a belső víztartályt és a víztartályt. Alaposan mossa ki, öblítse át, majd szárítsa meg.
- Készítse elő a szűrőt az útmutatónak megfelelően.

AZ AQUA OPTIMA EVOLVE+ VÍZSZŰRÖBETÉT ELŐKÉSZÍTÉSE

Az Aqua Optima egy egyedülálló vízsűrű rendszer, melyet a tiszta víz lehető leggyorsabb előállításához hoztunk létre - csökkenti a klór, a vízkő, a szerves anyagok, a növényvédőszer, a rovarölőszerek, az ólom és az egyéb nehézfémek mennyiségét.

1. Távolítsa el a szűrőbetét összes csomagolását. A csomagolás kevés mennyiségű fekete színű részecskét tartalmazhat, de ez a betétre is rátapadhat; ez teljesen normális. Ezek a részecskék veszélytelenek, és az előkészítés folyamán kimosódnak.
2. A légbuborékok eltávolítása érdekében áztassa be a betétet egy tál vízbe 5-10 percre (A).
3. Folyó víz alatt 1 percig öblítse el (B).
4. A szűrőbetét ekkor készen áll a használatra.

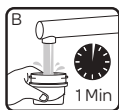

SZERELJE ÖSSZE A KÉSZÜLÉKET A HASZNÁLATI ÚTUTATÓ 6. SZAKASZA SZERINT

1. A tartály fogantyújának segítségével emelje le a víztartályt a készülékről. Vegye ki a belső víztartályt.

2. Ellenőrizze, hogy a tömítőgyűrű a helyén van.

3. Helyezze fel az Aqua Optima vízsűrűbetétet a belső víztartály aljára. A rögzítéshez fordítsa el az óramutató járásával megegyező irányba (A). Rögzítse megfelelően.



4. Helyezze vissza a belső víztartályt a víztartályba.

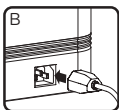

5. Csatlakoztassa a tápkábelt a konnektorba a készülék alján (B).

6. Töltse fel a víztartályt a fedélén keresztül a „MAX” jelig hideg csapvízzel, majd várja meg, amíg a víz átszűrődik a főtartályba. Töltse fel a víztartályt a „MAX” jelig hideg csapvízzel, majd helyezze vissza a víztartályt a készülékbe.

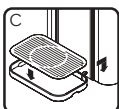

7. Helyezze a csepegtetőt és a csepegtetőtálcát a készülék elejéhez (C).

8. Helyezze a kancsót vagy korsót az adagoló kimenethez.

9. Csatlakoztassa a tápkábelt a konnektorba, és kapcsolja be.

10. A be/ki gombbal kapcsolja be a készüléket.

11. Tartsa nyomva a zárolás gombot 3 másodpercig a készülék feloldásához. Válassza ki a hűtött hőmérsékletet 1000 ml adagolást.

12. Az adagolás megkezdéséhez nyomja meg az adagológombot. A készülék nem adagolja ki az első 800 ml vizet, amíg a belső hűtőtartály fel nem töltődik. Ismételje meg, amíg 2 liter víz nem távozik.

13. Készüléke használatra kész.

TISZTÍTÁS:

- FIGYELEM: SOHA NE HELYEZZE A KÉSZÜLÉKET, A DUGÓT VAGY A TÁPKÁBELT VÍZBE VAGY EGYÉB FOLYADÉKBA; MINDEN ESETBEN EGY NEDVES RUHA SEGÍTSÉGÉVEL TÖRÖLJE TISZTÁRA.
- Tisztítás előtt mindig kapcsolja ki és húzza ki a készüléket.
- Bizonyosodjon meg arról, hogy tisztítás előtt a készülék hideg.
- Rendszeresen mossa ki, öblítse át és szárítsa meg a belső víztartályt, a víztartályt és a fedelet, de legalább akkor, amikor a szűrőbetétet kicseréli.
- A csepeptálcát mossa el mosószeres vízzel. Tiszta vízzel mossa le a szappant. Hagyja, hogy megszáradjon a levegőn.
- Ne használjon súrolószivacsot, oldószereket vagy csiszolóanyagokat a tisztítás során, mert megsérülhet a készülék.
- A belső víztartály, a víztartály, a tartály fedele és a csepeptálca nem mosható mosogatógépban.
- Higiéniai és biztonsági okokból mindig tisztítsa meg a belső víztartályt, a víztartályt és a víztartály fedelét, ha 2 hétnél hosszabb ideig nem használta a készüléket.

AZ AQUA OPTIMA EVOLVE+ SZŰRŐBETÉT CSERÉJE

A vezérlőpanelen sárgán világító fény jelzi, ha a szűrőt cserélni kell.

Ez a készülék csak Aqua Optima Evolve+ szűrőkkel használható.

1. Eressze le a vizet a tartályokból, majd távolítsa el a víztartály fedelét.
2. Vegye ki a belső víztartályt, majd az óramutató járásával ellentétes irányba elforgatva távolítsa el a szűrőbetétet.
3. Helyezze be az új vízsűrűbetétet a fent leírt módon.
4. Helyezze vissza a belső víztartályt a víztartályba. Töltse meg a víztartályt a maximum jelzésig, majd helyezze vissza a víztartályt a készülékbe.
5. Öntsze ki a vizet, hogy eltávolítsa a szűretlen vizet a készülékből, majd töltsze tele.
6. Nyomja meg 3 másodpercig a szűrő figyelmeztetőjelét a szűrő időzítőjének visszaállításához.
7. A készülék ekkor áll készen a használatra.

A legmagasabb teljesítmény elérése érdekében a szűrőbetétet 100 literenként kell cserélni, mely normál használat mellett általában kb. 30 napot jelent.

ÁPOLÁS ÉS KARBANTARTÁS

- A víz élelmiszernek minősül. Azt javasoljuk, hogy a szűrt vizet 3 napon belül használja fel. Ha a készüléket előreláthatóan több mint 72 órán át nem fogja használni, a vízrendszeret le kell üríteni. Húzza ki a készüléket, és tegye a mosogatóba. Csatvarja ki a mosogató fölé a készülék alján található két vízleürítő sapkát, majd távolítsa el a szilikondugókat. Várja meg, amíg az összes víz leürül a rendszerből. Helyezze vissza a leürítő dugókat, és csavarja vissza a sapkákat. A készülék

feltöltéséhez és a használata folytatásához ismételve meg a 3. szakaszban leírt folyamatot (Első használat) ismertetett eljárást.

- Amennyiben hosszabb ideig nem használja a készüléket (például nyaralás esetén) azt javasoljuk, hogy távolítsa el a szűrőt, és helyezze egy tiszta műanyag zacskóba és a hűtőben tárolja azt. Ezzel segít megőrizni a szűrő épségét annak ellenére, hogy nem használja azt. A szűrő tárolást követő használat előtt végezze el az előkészítésre és beszerelésre vonatkozó utasításokat.
- Ne töltsen túl a víztartályt, és ne töltsen tele, hogy a belső víztartály ne csorduljon túl.

4. Használat

1. Töltse meg a víztartályt a „MAX” jelzésig. A víz a beállított sebességgel fog átáramlani a szűrőn. Ez egy kis időbe telhet a szűrőbetét működése miatt.

2. Igazítsa a csepegtető magasságát a bögre méretéhez. Győződjön meg arról, hogy a csepegtető megfelelően csatlakozik a készülékhez. 3 magasság közül választhat (A).

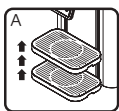

3. Helyezze az üveget vagy a bögrét a csepegtetőre (B).

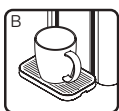

4. Nyomja meg a kapcsológombot. A kapcsológomb kéken világítani kezd, a készülék pedig zárolt állapotba kerül. (C).



5. Nyomja meg a fel vagy le gombot a kívánt hőmérséklet és mennyiség beállításához. (D)

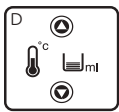

6. Az adagolás megkezdéséhez nyomja meg az adagológombot. Először sípszó hallatszik (E).



7. Az adagológomb jelzése adagolás közben elhalványul és felerősödik, és a folyamat befejezését két sípóssal fogja jelezni.

8. A gyermekzár bekapcsolásához nyomja meg és tartsa lenyomva a zár gombot 3 másodpercig. A zár gomb fehérről pirosra változik (F).

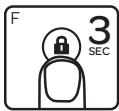

Megjegyzés:

- A ciklus megszakításához nyomja meg az adagológombot. Miután megállt a ciklus, nem lehet folytatni. Új ciklust kell indítani.
- A felhasználói felület automatikusan zárolja magát 60 másodperc után, ha nem történik semmilyen művelet, de manuálisan is zárolható a zárolás gomb 3 másodpercig tartó nyomvatartásával.
- Hang – az összes gomb hangja kikapcsolható (kivéve a használati útmutató 4.) szakaszának 6. és 7. pontjában leírt lépések hangját) a hőmérséklet le nyíl megnyomásával és nyomva tartásával és a mennyiség fel nyíl 3 másodpercig tartó nyomva tartásával zárolt állapotban.
- Zárolás – a készülék zárolt állapotában a hőmérséklet fel

nyíl és a mennyiség le nyíl megnyomásával és 3 másodpercig történő nyomva tartásával kikapcsolható az automatikus zárolás. A manuális zárolás mód továbbra is aktív.

- A lehűlt hőmérséklet beállítási  jele pirosan kezd el világítani, amikor a készülék hűti a vizet, és fehérre vált, ha a folyadék lehűl. Első használatkor körülbelül 40 percig tart, amíg a hűtő teljesen lehűti a vizet (a betöltött víz hőmérsékletétől függően).
- Az újratöltés ikon narancssárgán kezd el világítani, ha a víztartály újra kell tölteni.
- Az őrök ikon narancssárgán kezd el világítani, ha ki kell cserélni a szűrőt 100 l után. Kövesse a használati utasítás szűrő előkészítésére és cseréjére vonatkozó utasításait.

5. Vízkötelenítés

Az Aurora vízadagoló biztonságos és hatékony működése érdekében fontos a rendszeres vízkötelenítés.

A vízkömaradványok gátolják a hatékony hővezetést, és csökkenthetik a teljesítményt.

A készüléken narancssárgán kezd világítani a vízkötelenítési figyelmeztetőjel, ha a készüléket vízköteleníteni kell.

A vízkötelenítés megkezdése előtt ürítse ki a víztartályt és vegye ki a szűrőt.

A vízkötelenítés folyamata:

1. Töltse fel a víztartályt 2 liter fehér ecettel (legalább 4% savasság).
2. Helyezze a kancsót az adagolófüvőka alá.
3. Tartsa nyomva 3 másodpercig a vízkötelenítési figyelmeztetőjelet.
4. A vízkötelenítési figyelmeztető jel felvillan, és a készülék elkezd a vízkötelenítési folyamatot. **Vigyázat! Az adagolt oldat felforrósodik; körülbelül 60°C-ra.**
5. Ha a víztartály üres, töltsen meg 1L hideg vízzel, és nyomja meg újból a vízkötelenítési figyelmeztetőjelet.
6. A készülék elkezd a tisztítási ciklust. **Vigyázat! Az adagolt oldat felforrósodik; körülbelül 60°C-ra.**
7. A vízkötelenítési figyelmeztetőjel a folyamat végén kialszik.
8. Helyezze be az Aqua Optima szűrőt a vízkötelenítési folyamat végén.
9. A készülék ekkor áll készen a használatra.

Megjegyzés:

- A vízkötelenítő eljárás megszakításához nyomja meg az adagológombot. Ha az eljárás nem fejeződött be, a szükséges vízkötelenítés jelzése nem alszik ki, a készüléken továbbra is látható lesz a vízkötelenítés ikon.

6. Összeszerelés

A készülékhez két dugótípus tartozik (Egyesült Királyság és EU). Helyezze be a megfelelő dugót a konnektorba.

FIGYELMEZTETÉS: NE PRÓBÁLJA MEG SZÉTSZERELNI A KÉSZÜLÉKET. A BENNE TALÁLHATÓ ELEKTROMOS ALKATRÉSZEK ÁRAMÜTÉST OKOZHATNAK.

A KÉSZÜLÉK ELHELYEZÉSE

- Ne helyezze a készüléket nedves vagy meleg helyre, illetve hőforrások közelébe.
- Helyezze a készüléket lapos, egyenletes felületre.
- A készüléket száraz helyen tárolja a károsodás,

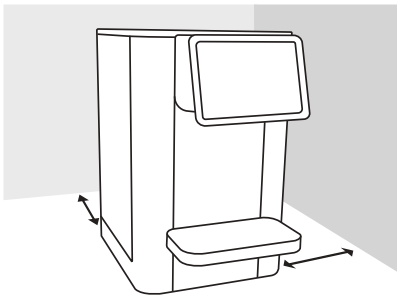

HIBAELEHÁRÍTÁS

- páralecsapódás és rozsdásodás elkerülése érdekében.
- Ne használja a készüléket kültéren. A készülék csak beltéri használatra alkalmas.
- Ne húzza túl a tápkábel és / vagy a víztálcát az asztalon, a pulton vagy más felületen, és kerülje a forró felületekkel való érintkezést.
- FIGYELMEZTETÉS: NE HELYEZZE A KÉSZÜLÉKET KÖZVETLEN NAPFÉNYRE.**
- Ellenőrizze, hogy a készülék mindkét oldalán található ventilátor nem záródott el, és nincs eltakarva.
- FIGYELMEZTETÉS: A készülék elhelyezésekor gondoskodjon arról, hogy a tápkábel ne szoruljon be és ne sérüljön.**
- FIGYELMEZTETÉS: Ne helyezzen el hordozható elosztó dugaszolóaljzatot vagy hordozható tápegységet a készülék hátoldalánál**

Állapot	Lehetséges ok	Megoldás
A gép nem indul.	A készülék ki van húzva.	Ellenőrizze, hogy a tápkábel csatlakozik a készülékhez, és a dugó megfelelően csatlakozik a konnektorba.
Vízkötelenízési figyelmeztetőjel a kijelzőn.	A készüléket vízköteleníteni kell.	Vízkötelenítsa a készüléket a használati utasítás segítségével.
Vízfeltöltési figyelmeztetőjel a kijelzőn.	Üres a víztartály.	Töltse fel a víztartályt a vízkötelenítési utasítások szerint.
Szűrőcserére figyelmeztetőjel a kijelzőn (100 l után világít).	A szűrő szavatossága lejárt.	Cserélje ki a szűrőt az Aqua Optima szűrő használati utasítása szerint. Állítsa vissza a szűrő figyelmeztetőjelét, tartsa nyomva 3 másodpercig.

Kód	Művelet	Hiba leírása
EAC	Zárolás + forralás fény villog	Rossz bemeneti váltakozó áram
DSO	Zárolás + 95 °C fény villog	Működtetés víz nélkül
ENTC	Zárolás + 90°C fény villog	NTC hiba
E09	Zárolás + 80°C fény villog	Nem kap áramot az alkatrész/melegítő



A termékeken és a kísérődokumentumokon látható jel azt jelenti, hogy a használt elektronikai vagy elektromos termékeket ne keverje a háztartási hulladékkal.

A megfelelő hulladékelhelyezéshez vagy -kezeléshez, -hasznosításhoz vagy újrafeldolgozáshoz kérjük, vigye ezeket a termékeket a kijelölt gyűjtőállomásokhoz, ahol díjmentesen leadhatja őket. Néhány országban visszaviheti a termékeket a kiskereskedőhöz, ha új terméket vásárol.

A termék megfelelő elhelyezése segít az értékes erőforrások megtakarításában, és megelőzi a nem megfelelő hulladékkezelés emberi egészségre és környezetre gyakorolt esetleges hatásait. Kérjük, a lakóhelyéhez legközelebbi WEEE gyűjtőállomásról érdeklődjön a helyi hatóságnál.

A kidobott termék nem megfelelő elhelyezése a nemzeti jogszabályok szerint szankcionálható.

Ez a készülék megfelel az (LVD) 2014/35 / EU, (EMC) 2014/30 / EU és (RoHS) 2011/65 / EU irányelveknek.

A készüléket csak háztartási és kis irodai használatra tervezték. Nem szabad kereskedelmi célokra használni.

Ne merítse vízbe.

Figyelmeztetés! Felügyelje a gyerekeket, hogy ne játsszanak a készülékkel.

A sérült tápkábel cseréjét a gyártónak, a gyártó szolgáltatási ügynökének vagy más, hasonlóan szakképzett személynek kell végrehajtania a veszélyek elkerülése érdekében.

A termék 13A biztosítókkal felszerelt BS 1363-as tápkábellel rendelkezik. Ha ki kell cserélni a biztosítékot, csak BS 1362 jelzésű, 13A biztosítékot használjon. A második főkábel és a CEE 7/7-es dugó az európai piacokon elérhető.

AUR001: Elektromos teljesítmény bemenet: 220–240V -50 50–60 Hz 2100 W L osztály, éghajlati osztály: T

1. Dalių schema

Prieš naudodami įsitikinkite, kad į vidinį vandens baką įdėtas filtras.

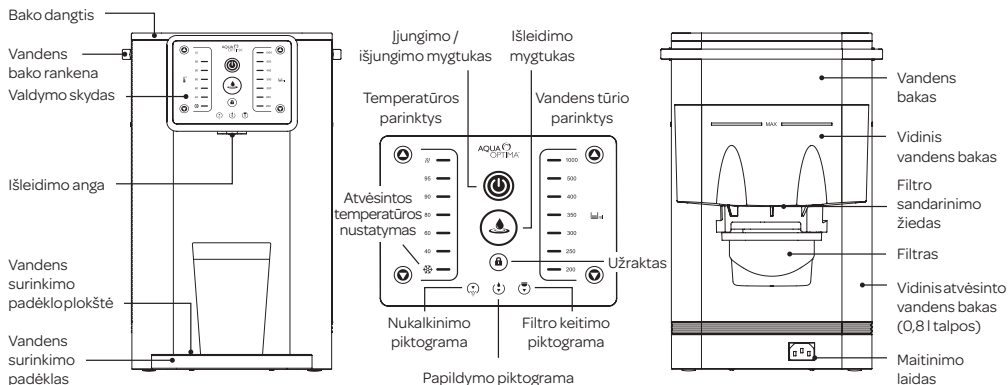

Prieš naudodami pirmą kartą, išvalykite prietaisą, vadovaudamiesi punktais, pateiktais montavimo, sąrankos ir valymo skyriuje.

SVARBIOS SAUGOS PRIEMONĖS

Naudojant elektros prietaisus, reikia imtis būtinų atsargumo priemonių, nurodytų toliau.

- Laikyti prietaiso laidą vaikams nepasiekiamoje vietoje.
- Šį prietaisą gali naudoti 8 metų amžiaus ir vyresni vaikai bei asmenys, kurių fiziniai, sensoriniai ar psichiniai gebėjimai sumažėję ar kuriems trūksta patirties arba žinių, jei jie yra prižiūrimi arba jiems buvo pateikti nurodymai, kaip saugiai naudoti prietaisą, ir jie supranta galimus pavojus. Draudžiama vaikams žaisti su prietaisu. Neprižiūrimi vaikai negali valyti prietaiso ar atlikti jo priežiūros.
- Montuodami prietaisą, vadovaukitės šiame naudotojo vadove pateiktais montavimo nurodymais.
- Naudokite pastatytą ant plokščio, karščiui atsparaus paviršiaus.
- Naudokite gerai vėdinamoje vietoje. Šis prietaisas išskiria karštus garus.
- Įsitikinkite, kad prietaiso duomenų plokštelėje nurodyta įtampa atitinka elektros tinklo įtampą.
- Niekada nestatykite prietaiso ant ar šalia šilumos šaltinių arba labai drėgnose vietose.
- Įsitikinkite, kad maitinimo laidas neliečia karštų paviršių.
- PRIETAISO KORPUSO, KIŠTUKO AR MAITINIMO LAIDO NIEKADA NEMERKITE Į VANDENĮ AR KITUS SKYSČIUS; VISADA VALYKITE DRĖGNA ŠLUOSTE.
- Prieš naudodami prietaiso valdymo skydą arba prieš liesdami laido kištuką ar elektros jungtis, visada įsitikinkite, kad jūsų rankos visiškai sausos.
- Neuždenkite ventiliacijos angų prietaiso šonuose.
- Šis gaminys skirtas tik vandeniui iš čiaupo filtruoti. Nepilkite į gaminį nežinomos kokybės ar mikrobiologiškai užteršto vandens. Naudokite tik šaltą arba kambario temperatūros vandenį.
- Filtruotą vandenį suvartokite per tris dienas.
- Norėdami atjungti prietaisą nuo tinklo, suimkite kištuką ir ištraukite jį tiesiai iš elektros lizdo. Niekada nebandykite atjungti prietaiso nuo tinklo traukdami už maitinimo laido.
- Jokiu būdu nenaudokite prietaiso, jei pažeistas maitinimo laidas ar kištukas arba jei pats prietaisas veikia netinkamai.
- Dėl bet kokių šio gaminio keitimų, kuriems gamintojas nesuteikė aiškaus leidimo, naudotojui suteikta garantija gali nustoti galios.
- Pakuotės jokiu būdu negalima palikti vaikams pasiekiamoje vietoje, nes tai gali kelti pavojų.
- Šis prietaisas skirtas tik vandeniui filtruoti, vėsinti ir šildyti. Nenaudokite šio prietaiso kitiems skysčiams vėsinti, nes sugadinsite prietaisą ir garantija nebegalios.
- Nelaikykite ir nenaudokite šio prietaiso lauke.
- Jei prietaisas naudojamas netinkamai, ištraukite kištuką

iš lizdo ir kreipkitės į „Aqua Optima“ klientų aptarnavimo skyrių.

21. Prietaisas skirtas naudoti su „Aqua Optima Evolve+“ filtrais, todėl naudojant bet kokius kitus filtrus negarantuojamas tinkamas veikimas.
22. Nepalikite veikiančio prietaiso be priežiūros.
23. Nevalykite tirpikliais ar stipriai veikiančiomis cheminėmis medžiagomis.
24. Nejudinkite prietaiso, kai jis veikia.
25. Nenaudokite prietaiso, jei pažeistas jo laidas arba kištukas, jei prietaiso veikimas buvo sutrikęs arba jei jis

buvo kaip nors pažeistas. Jei buvo pažeistas laidas, norint išvengti pavojaus jį gali keisti tik kvalifikuotas asmuo.

26. Nepilkite į prietaisą vandens, kurio temperatūra aukštesnė nei 30 °C.
27. Neiškinkite filtro, kol prietaisas veikia.
28. Nenaudokite prietaiso, jeigu nėra tinkamai įdėto filtro arba jei filtras pažeistas ar sugedęs.
29. Naudojant pirmą kartą arba po to, kai iš visų prietaiso bakų buvo visiškai išleistas vanduo, būtina vadovautis prietaiso naudojimo pirmą kartą instrukcijomis.

Pakaitinių „Evolve+“ filtrų galima įsigyti iš visų „Aqua Optima“ tiekėjų.

Kaitinimo elemento paviršius po naudojimo kurį laiką gali likti įkaitęs.

Pasibaigus ciklui, prietaiso išleidimo anga ir kiti komponentai gali būti įkaitę.

Nesilaikant šių instrukcijų galima nusiplikyti arba sugadinti gaminį.

2. Valdymo skydas



Įjungimo / išjungimo mygtukas: Palaikykite jį nuspaudę 1 sekundę, jei norite aktyvinti arba išjungti prietaisą. Mėlynas šviesa rodo, kad maitinimas įjungtas.



Užraktas: Palaikykite jį nuspaudę 3 sekundes, jei norite užrakinti arba atrakinti prietaisą; baltas šviesa rodo, kad jis atrakintas, raudonas šviesa – kad užrakintas. Automatinis užrakinimas, jei 60 sekundžių nepaspaudžiamas joks mygtukas (užraktas nuo vaikų).



Išleidimo mygtukas: Nuspauskite norėdami paleisti arba sustabdyti vandens išleidimą; jį išleidžiant šviesa palengva įsižiebs ir vėl užges: raudona (karštas) arba mėlyna (atvėsintas) spalva.



Temperatūros parinktis: atvėsintas, nuo 40 °C iki 95 °C ir virimo temperatūra. Norėdami kaitalioti nuostatas, spauskite aukštyn ar žemyn rodančias rodykles. Kai vanduo nevesinamas, atvėsinto vandens piktograma įsižiebs raudona spalva, o kai vanduo vėsina – balta spalva.



Vandens tūrio parinktis: nuo 200 ml iki 1000 ml. Norėdami keisti nuostatas, spauskite aukštyn ar žemyn rodančias rodykles.



Filtro piktograma: oranžinės spalvos šviesa rodo, kad filtrą reikia keisti. Instrukcijas, kaip pakeisti „Aqua Optima Evolve +“ filtro kasetę rasite 3 skyriuje. Nustatymas, naudojimas pirmą kartą ir valymas.



Papildymo piktograma: oranžinės spalvos šviesa rodo, kad vandens baką reikia papildyti (neinteraktyvi).



Nukalkinimo piktograma: oranžinės spalvos šviesa rodo, kad prietaisą reikia nukalkinti. Nukalkinimo instrukcijas rasite 5 skyriuje. Nukalkinimas.

3. Sąranka, naudojimas pirmą kartą ir valymas

PRIEŠ NAUDODAMI PRIETAISĄ „AURORA“ PIRMA KARTA

- Nuimkite visą įpakavimą. Galima nuimti ant ekrano esančią skaidrią plėvelę.
- Nuimkite bako dangtį ir ištraukite vidinį vandens baką bei vandens baką. Kruopščiai išplaukite, išskalaukite ir išdžiovinkite.
- Paruoškite filtrą pagal instrukcijas.

„AQUA OPTIMA EVOLVE+“ VANDENS FILTRO KASETĖS PARUOŠIMAS

„Aqua Optima“ yra unikalį vandens filtravimo sistema, kuria greitai paruošiamas filtruotas vanduo: sumažinama chloro, kalkių, organinių medžiagų, herbicidų, pesticidų, švino ir kitų sunkiųjų metalų koncentracija.

1. Nuo filtro kasetės nuimkite visus pakavimo medžiagas. Maišelyje ar ant kasetės korpuso gali būti šiek tiek juodų anglies dalelių – tai normalu. Šios dalelės nekenksmingos ir bus nuplautos per paruošimo procedūrą.
2. Pamerkite kasetę į vandens dubenį ir palaikykite 5–10 minučių, kad pašalintų visi oro burbuliukai (A).
3. 1 minutę palaikykite po vandens srove iš čiaupo (B).
4. Filtro kasetė jau paruošta naudoti.

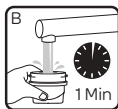

NUSTATYKITE PRIETAISĄ PAGAL MONTAVIMO INSTRUKCIJAS, PATEIKTAS ŠIO VADOVO 6 SKYRIUJE

1. Naudodami bako rankenėlę, išimkite vandens talpą iš prietaiso. Išimkite vidinę vandens talpą.
2. Įsitinkinkite, kad sandarinimo žiedas įdėtas tinkamai.
3. Įstatykite „Aqua Optima“ vandens filtro kasetę į vidinio vandens bako apatinę pusę ir pasukite pagal laikrodžio rodyklę, kol užsifiksuos (A). Įsitinkinkite, kad ji tvirtai laikosi.
4. Vėl įstatykite vidinį vandens baką į vandens baką.
5. Įkiškite maitinimo laido galą į lizdą, esantį prietaiso pagrinde (B).
6. Per dangtį į vandens talpą pripilkite šalto vandens iš čiaupo iki žymės „MAX“ ir leiskite vandeniui tekėti per filtrą į pagrindinę talpą. Įpilkite į vandens baką šalto vandens iš čiaupo iki žymės „MAX“ ir įdėkite vandens baką atgal į prietaisą.
7. Prietaiso priekyje padėkite vandens surinkimo padėklą ir vandens surinkimo padėklo plokštę (C).
8. Po išleidimo anga pastatykite šotą ar kitą indą.
9. Įkiškite maitinimo laido kištuką į elektros tinklą ir įjunkite prietaisą.
10. Naudodami įjungimo / išjungimo mygtuką įjunkite prietaisą.

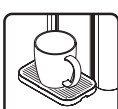
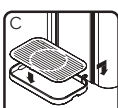
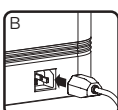

11. Atrakinkite prietaisą, nuspausdami ir palaikydami užrakto mygtuką 3 sekundes. Temperatūros nuostatos pasirinkite atvėsintą vandenį, vandens tūrio nuostatos – 1000 ml išleidimą.
12. Norėdami nuleisti vandenį, paspauskite nuleidimo mygtuką. Kol pildoma vidinė aušinimo talpa, pirmieji 800 ml vandens nuleidžiami nebus. Kartokite tai, ko neleisite 2 l vandens.
13. Prietaisas jau paruoštas naudoti.

VALYMAS

- DĖMESIO: PRIETAISO KORPUSO, KIŠTUKO AR MAITINIMO LAIDO NIEKADA NEMERKITE Į VANDENĮ AR KITUS SKYSČIUS; VISADA VALYKITE DRĖGNA ŠLUOSTE.
- **Prieš valydami visada išjunkite prietaisą ir ištraukite laidą iš elektros lizdo.**
- Prieš valydami įsitinkinkite, kad prietaisas nekarštas.
- Reguliariai (bent jau kai keičiate filtro kasetę) išplaukite, išskalaukite ir išdžiovinkite vidinį vandens baką, vandens baką ir bako dangtį.
- Išplaukite vandens surinkimo padėklą muilinu vandeniu. Švariui vandeniu nuskalaukite visą muilą. Palikite savaime išdžiūti.
- Valydami nenaudokite šveistukų, tirpiklių ar abrazyvinių medžiagų, nes jais galima pažeisti prietaisą.
- Vidinio vandens bako, vandens bako, bako dangčio ir vandens surinkimo padėklo plauti indaplovėje negalima.
- Visais atvejais, kai prietaisas nenaudojamas arba laikomas ilgiau nei 2 savaites, higienos ir saugos sumetimais reikėtų išvalyti vidinį vandens baką, vandens baką ir bako dangtį.

„AQUA OPTIMA EVOLVE+“ FILTRO KASETĖS KEITIMAS



Kai filtrą prireiks keisti, valdymo skyde įsižiėbs oranžinės spalvos šviesa.

Šis prietaisas skirtas naudoti tik su „Aqua Optima Evolve+“ filtrais.

1. Išleiskite vandenį iš bakų ir nuimkite bako dangtį.
2. Išimkite vidinį vandens baką ir ištraukite filtro kasetę pasukdami ją prieš laikrodžio rodyklę.
3. Įdėkite naują filtro kasetę pirmiau aprašytu būdu.
4. Vėl įstatykite vidinį vandens baką į vandens baką. Pripilkite vandens į vandens baką iki žymės „Max“ ir vėl įdėkite vandens baką į prietaisą.
5. Išleiskite šiek tiek vandens, kad pašalintumėte prietaise likusį nefiltruotą vandenį, ir papildykite baką.
6. Nuspauskite ir palaikykite įspėjamąjį filtro simbolį 3 sekundes, kad būtų iš naujo nustatytas filtro laikmatis.
7. Prietaisas jau paruoštas naudoti.

Norint, kad prietaisas veiktų kuo geriau, filtro kasetę reikėtų keisti kas 100 litrų; tai apytiksliai atitinka 30 dienų įprastinėmis naudojimo sąlygomis.

PRIEŽIŪRA

- Vanduo yra maistinė medžiaga. Rekomenduojame filtruotą vandenį suvartoti per 3 dienas. Jei prietaisas nenaudojamas ilgiau nei 72 valandas, reikės ištuštinti vandens sistemą. Atjunkite prietaisą nuo elektros tinklo ir nuneškite į kriauklę. Atsukite abu išleidimo dangtelius, esančius apatinėje prietaiso pusėje, ir laikydami virš kriauklės išimkite silikono kamščius. Palaukite, kol vanduo

ištekės iš sistemos. Vėl įdėkite išleidimo angų kamščius ir užsukite dangtelius. Pakartokite 3 skyriuje aprašytą procesą „Naudojimas pirmą kartą“ aprašytą procesą, papildydami ir toliau naudodami prietaisą.

- Jei prietaisas nenaudojamas ilgesnį laiką (pavyzdžiui, per atostogas), rekomenduojame išimti filtrą, įdėti jį į švarų plastikinį maišelį ir laikyti šaldytuve. Taip bus lengviau prižiūrėti nenaudojamą filtrą. Prieš naudodami filtrą po tokio laikymo, vadovaukitės įprastiniam naudojimui taikomais paruošimo ir įdėjimo nurodymais.
- Neperpildykite vandens bako, nepilkite virš žymės „Max“, kad nekiltų vandens persipylimo į vidinį vandens baką pavojus.

4. Kaip naudotis

1. Pripildykite vandens baką iki žymės „MAX“; vanduo per filtrą tekės nustatytu greičiu ir dėl filtro kasėtis veikimo gali šiek tiek užtrukti.
2. Pareguliuokite vandens surinkimo padėklo aukštį, kad tilptų naudojamas puodelis. Patikrinkite, ar nulašėjimo dėklas yra gerai pritvirtintas prie prietaiso. Galimi 3 aukščiai (A).
3. Pastatykite puodelį ar stiklinę ant vandens surinkimo padėklo (B).
4. Paspauskite įjungimo / išjungimo mygtuką. Įjungimo / išjungimo mygtukas įsižiėbs mėlyna spalva ir prietaisas bus užrakintas. (C).
5. Norėdami nustatyti reikiamą temperatūrą ir garsą, paspauskite mygtuką aukštyn arba žemyn (D).
6. Paspauskite išleidimo mygtuką, kad būtų pradėtas vandens išleidimas. Prietaisui įsijungiant pasigirs vienas pyptelėjimas (E).
7. Išleidžiant vandenį išleidimo mygtukas palengva įsižiėbs r vėl užges, o baigus du kartus supypsės.
8. Norėdami įjungti vaiko užraktą, paspauskite ir palaikykite užrakto mygtuką 3 sekundes. Užrakto mygtukas pasikeis iš baltos į raudoną (F)

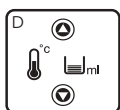
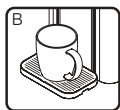
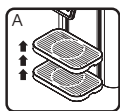

Pastaba:

- Norėdami bet kada sustabdyti ciklą, paspauskite išleidimo mygtuką. Jei ciklas sustabdomas, jo tęsti nebegalima. Būtina pradėti naują ciklą.
- Naudotojo sąsaja užrakinama automatiškai, jei 60 sekundžių neatliekami jokie veiksmai, arba ją galima užrakinti rankiniu būdu, 3 sekundes palaikius nuspausta mygtuką.
- Garsas – visus mygtukų garsus galima išjungti paspaudus ir palaikius 3 sekundes temperatūros mažinimo rodyklę ir garso didinimo rodyklę užrakintame režime (žr. 4 skyrių „Kaip naudotis vadovu“ 6 ir 7 punktą).
- Užraktas – automatinį užraktą galima išjungti paspaudus

ir palaikius 3 sekundes temperatūros didinimo rodyklę ir garso mažinimo rodyklę užrakintame režime. Rankinis užraktas vis tiek bus aktyvus.

- Kai prietaisas vėsina vandenį, atvėsinto vandens nuostata ❄️ įsižiėbs raudona spalva, o kai vanduo bus baigtas vėsinti – balta spalva. Naudojant aušintuvą pirmą kartą, vanduo pilnai atvėsta per 40 minučių (gali skirtis priklausomai nuo vandens temperatūros).
- Kai prireiks papildyti vandens baką, papildymo piktograma taps oranžinė.
- Kai prireiks pakeisti filtrą (išnaudojus 100 l vandens), filtro piktograma taps oranžinė; vadovaukitės šiam vadove pateiktomis filtro paruošimo ir keitimo instrukcijomis.

5. Nukalkinimas

Norint, kad vandens dozatorius „Aurora“ veiktų saugiai ir našiai, svarbu jį reguliariai nukalkinti.

Nepašalintos kalkių nuosėdos trukdo kaitinimo elementui efektyviai perduoti šilumą, todėl gali paveikti jo našumą.

Kai prireiks nukalkinti prietaisą, jis parodys oranžinės spalvos įspėjamąjį nukalkinimo simbolį.

Prieš pradėdami nukalkinimo procedūrą įsitikinkite, kad vandens bakas tuščias, o filtras išimtas.

Nukalkinimo procedūra:

1. Užpildykite vandens baką 2 litrais baltojo acto (mažiausiai 4% rūgštingumo).
2. Po išleidimo purkštuku pastatykite ašotį.
3. Nuspauskite įspėjamąjį nukalkinimo simbolį ir palaikykite 3 sekundes.
4. Įspėjamasis nukalkinimo simbolis sumirksės ir prietaisas pradės nukalkinimo procesą. **Dėmesio. Nuleidžiamas tirpalas bus karštas; apie 60 °C.**
5. Kai vandens bakas ištuštės, įpilkite 2L šalto vandens ir vėl paspauskite įspėjamąjį nukalkinimo simbolį.
6. Prietaisas pradės valymo ciklą. **Dėmesio. Nuleidžiamas tirpalas bus karštas; apie 60 °C.**
7. Baigus nukalkinimą, įspėjamasis nukalkinimo simbolis išsijungs.
8. Pasibaigus nukalkinimo procesui, vėl įdėkite „Aqua Optima“ filtrą.
9. Prietaisas jau paruoštas naudoti.

Pastaba:

- Norėdami nutraukti nukalkinimo procesą, paspauskite išleidimo mygtuką. Jei procesas nebus atliktas iki galo, nebus atlikta nukalkinimo piktogramos atstata ir prietaisas toliau ją rody.

6. Montavimas

Prietaisas pateikiamas su dviejų tipų elektros kištukais: vienu JK tipo ir vienu ES tipo; pasirinkite tinkamą kištuką ir įkiškite jį į elektros lizdą.

ĮSPĖJIMAS: NEBANDYKITE IŠRINKTI ŠIO PRIETAISO PATYS. ATSIDENGUS ELEKTRINĖS DALYS IR KILS ELEKTROS SMŪGIO PAVOJUS.

PRIETAISO PASTATYMAS

- Nemontuokite šio prietaiso labai drėgnoje ar karštoje vietoje arba šalia šilumos šaltinio.
- Padėkite prietaisą ant plokščio ir lygaus paviršiaus.
- Sumontuokite prietaisą sausoje vietoje, taip

apsaugodami jį nuo pažeidimų, drėgmės ir rūdžių.

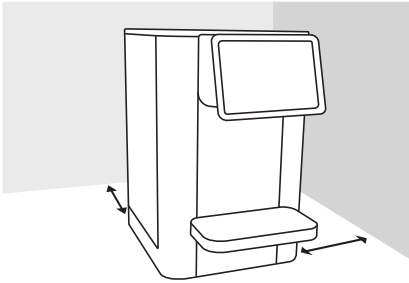

- Nenaudokite šio prietaiso lauke. Šis prietaisas tinkamas naudoti tik patalpose.
- Nekiškite maitinimo laido ir (arba) vandens dėklo nuo stalo, stalviršio ar kito paviršiaus ir venkite kontakto su karštais paviršiais.
- JSPĖJIMAS. NEMONTUOKITE ŠIO PRIETAISO TIESIOGINIŲ SAULĖS SPINDULIŲ VEIKIAMOJE VIETOJE.
- Pasirūpinkite, kad abiejuose šonuose esančios ventiliacijos angos niekada nebūtų blokuojamos ar uždengiamos.
- JSPĖJIMAS: Statydami prietaisą įsitikinkite, kad maitinimo laidas nėra įstrigęs ar pažeistas.
- JSPĖJIMAS: Nedėkite prietaiso gale kelių nešiojamųjų lizdų ar nešiojamųjų maitinimo šaltinių.

TRIKČIŲ ŠALINIMAS

Aplinkybė	Galima priežastis	Sprendimas
Aparatas neįsijungia.	Prietaisas neįjungtas į elektros tinklą.	Įsitikinkite, kad prie prietaiso prijungtas maitinimo laidas, o jo kištukas tvirtai įkištas į elektros lizdą.
Ekrane rodomas įspėjamasis nukalkinimo simbolis.	Prietaisą reikia nukalkinti.	Nukalkinkite prietaisą naudodamiesi vadove pateiktomis instrukcijomis.
Ekrane rodomas įspėjamasis vandens papildymo simbolis.	Vandens bakas tuščias.	Nukalkinkite vadovaudamiesi instrukcijomis, tada pripildykite vandens baką.
Ekrane rodomas įspėjamasis filtro keitimo simbolis (įsižiebia po 100 l).	Baigėsi filtro naudojimo laikas.	Pakeiskite filtrą, vadovaudamiesi „Aqua Optima“ filtro instrukcijomis. Iš naujo nustatykite įspėjamąjį filtro simbolį, palaikydami nuspaustą 3 sekundes.

Kodas	Veikimas	Klaidos aprašas
EAC	Užraktas + mirksi verdančio vandens šviesa	Tiekiami kintamoji srovė yra netinkamos galios
DSO	Užraktas + mirksi 95 °C šviesa	Veikia be vandens
ENTC	Užraktas + mirksi 90 °C šviesa	NTC gedimas
E09	Užraktas + mirksi 80 °C šviesa	Į elementą / šildytuvą netiekiami elektros energija



Šis simbolis ant gaminių ir pridedamų dokumentų reiškia, kad panaudotų elektros ir elektroninių gaminių negalima maišyti su bendromis buitinėmis atliekomis.

Norėdami, kad šie gaminiai būtų tinkamai pašalinti, utilizuoti, panaudoti arba perdirbti, nugabenkite juos į specialius surinkimo punktus, kur jie priimami nemokamai. Kai kuriose šalyse gali būti įmanoma grąžinti gaminius vietiniam pardavėjui, kai perkate naują gaminį.

Tinkamai pašalindami gaminį padėsite tausoti vertingus išteklius ir išvengti galimų padarinių žmonių sveikatai ir aplinkai, kuriuos gali sukelti netinkamas atliekų tvarkymas. Norėdami gauti daugiau informacijos apie artimiausią EEJA surinkimo punktą, kreipkitės į vietines institucijas.

Pagal nacionalinius teisės aktus, už netinkamą šio gaminio pašalinimą gali būti taikoma bauda.

Šis prietaisas atitinka (LVD) 2014/35 / ES, (EMC) 2014/30 / ES ir (RoHS) 2011/65 / ES direktyvas.

Prietaisas skirtas naudoti tik buitėje ir mažuose biuruose. Jo negalima naudoti komerciniams tikslais.

Nemerkite į vandenį.

Įspėjimas! Vaikus būtina prižiūrėti ir pasirūpinti, kad jie nežaistų su prietaisu.

Jeį pažeidžiamas maitinimo laidas, jį keisti turi gamintojas, jo techninės priežiūros tarpininkas ar kiti panašios kvalifikacijos asmenys, kad būtų išvengta pavojaus.

Gaminys pateikiamas su standartą BS 1363 atitinkančiu elektros kištuku, kuriame yra 13 A saugiklis. Jei kada prireiktų keisti saugiklį, naudokite tik BS 1362 atitinkančius saugiklius, kurių vardinė srovė yra 13 A. Pateikiamas ir antras maitinimo kabelis bei CEE 7/7 kištukas, tinkami Europos rinkoms.

AUR001: Tiekiami vardinė srovė: 220–240 V, ~50–60 Hz, 2100 W L klasė, klimato klasė: T

1. Sastāvdaļu apraksts

Pirms lietošanas filtram ir jābūt ievietotam iekšējā ūdens tvertnē.

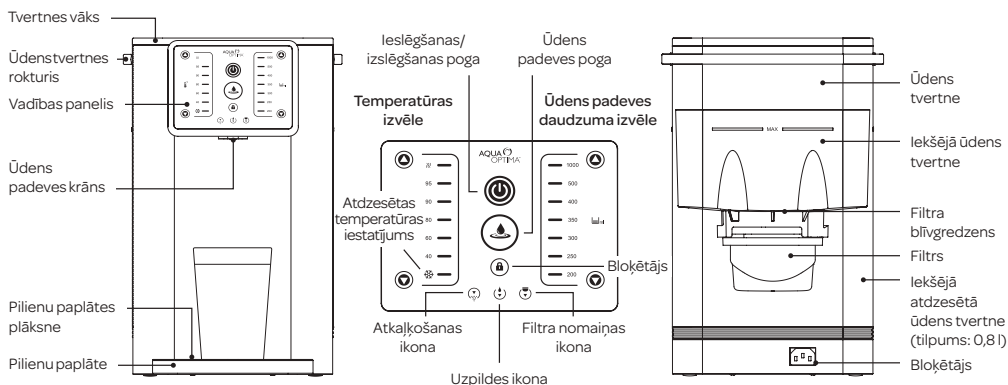

Pirms pirmās lietošanas reizes notīriet ierīci, ievērojot sadaļā par uztādīšanu, pirmo lietošanas reizi un tīrīšanu sniegtos norādījumus.

SVARĪGI DROŠĪBAS PASĀKUMI

Lietojot elektroierīces, jāievēro obligātie norādījumi par drošību, tostarp šādi:

- Uzglabājiet ierīces vadu bērniem nepieejamā vietā.
- Šo ierīci var ekspluatēt bērni vecumā no 8 gadiem un personas, kam ir ierobežotas fiziskās, sensorās vai psihiskās spējas vai trūkst pieredzes un zināšanu, ja šīs personas vai bērni tiek uzraudzīti vai apmācīti ierīces drošā lietošanā un ja viņi izprot visus riskus saistībā ar to. Nedrīkst ļaut bērniem spēlēties ar ierīci. Bērni drīkst tīrīt ierīci un veikt tai apkopi tikai pieaugušo uzraudzībā.
- Uzstādiet ierīci atbilstīgi šajā rokasgrāmatā minētajiem norādījumiem par uzstādīšanu.
- Novietojiet to uz līdzenas un karstumizturīgas virsmas.
- Lietojiet to tikai labi vēdinātā vietā. Šī ierīce rada karstu tvaiku.
- Ierīces datu plāksnītē norādītajam spriegumam jāatbilst elektrotīkla spriegumam.
- Ierīci nedrīkst novietot uz siltuma avotiem vai to tuvumā, kā arī ļoti mitrās vietās.
- Raugieties, lai barošanas vads nepieskartos karstām virsmām.
- NEIEGREMDĒJIET IERĪCI, KONTAKTDAKŠU VAI BAROŠANAS VADU ŪDENĪ VAI CITĀ ŠĶĪDRUMĀ. NOSLAUKIET AR TĪRU, MITRU LUPATIŅU.
- Rokām jābūt pilnīgi sausām, ja lietojat ierīces vadības paneli vai arī pieskaraties vada kontaktdakšai vai elektriskajiem savienojumiem.
- Nenosprostojiet ventilācijas atveres abās ierīces pusēs.
- Ierīce paredzēta vienīgi krāna ūdens filtrēšanai. Neuzpildiet to ar nezināmas kvalitātes ūdeni vai tādu, kurā ir mikrobioloģiskais piesārņojums. Uzpildiet tikai ar aukstu vai istabas temperatūras ūdeni.
- Filtrrētais ūdens jāizlieto ne ilgāk kā trīs dienu laikā.
- Lai atvienotu ierīci no elektriskās kontakttīgšanas, satveriet kontaktdakšu un velciet ārā no kontakttīgšanas. Nekādā gadījumā neraujiet barošanas vadu, lai atvienotu ierīci.
- Ierīci nedrīkst lietot, ja ir bojāts barošanas vads vai kontaktdakša vai ierīcei radušies bojājumi.
- Ja ierīcei tiek veikti pārveidojumi bez ražotāja atļaujas, lietotājam piešķirtā garantija var zaudēt spēku.
- Iepakojumam nedrīkst turēt bērniem pieejamā vietā, jo tas var būt bērniem bīstams.
- Šī ierīce paredzēta ūdens filtrēšanai, dzesēšanai un sildīšanai. Neizmantojiet ierīci citu dzērienu dzesēšanai, jo tādejādi ierīce var sabojāties, un garantija zaudēt spēku.
- Nelietojiet un neuzglabājiet šo ierīci brīvā dabā.
- Ja ierīce tiek nepareizi lietota, atvienojiet kontaktdakšu no kontakttīgšanas un sazinieties ar Aqua Optima klientu apkalpošanas dienestu.
- Šo ierīci ir paredzēts lietot ar Aqua Optima Evolve+ filtriem; kvalitāta darbība netiek garantēta, ja tiek lietoti citi filtri.
- Darba laikā neatstājiet ierīci bez uzraudzības.

23. Tīrīšanai neizmantojiet šķīdinātājus vai asas ķīmiskas vielas.
24. Darba laikā nepārvietojiet ierīci.
25. Nelietojiet ierīci, ja ir bojāts tās vads vai kontaktdakša, ierīces darbībā radusies kļūme vai ja ierīce ir bojāta. Ja vads ir bojāts, to drīkst nomainīt kvalificēts speciālists, lai novērstu bīstamību.
26. Neuzpildiet ierīci ar karstu ūdeni, kura temperatūra pārsniedz 30 °C.
27. Neizņemiet filtru, kamēr ierīce darbojas.
28. Nelietojiet ierīci, ja filtrs nav pareizi uzstādīts vai tas ir bojāts.
29. Pirmajā lietošanas reizē vai gadījumā, ja ūdens pilnībā iztukšots no visām ierīces tvertnēm, jārikojas saskaņā ar norādījumiem par pirmo lietošanas reizi.

Evolve+ rezerves filtri ir pieejami pie visiem Aqua Optima izplatītājiem.

Pēc lietošanas uz sildelementa virsmas var būt siltuma pārpalikums.

Pēc cikla pabeigšanas ierīces krāns un citi elementi var būt karsti.

Ja šie norādījumi netiek ievēroti, var gūt applaucējumus vai sabojāt ierīci.

2. Vadības panelis



Ieslēgšanas/izslēgšanas poga: 1 sekundi turiet nospiestu, lai aktivizētu vai deaktivizētu ierīci. Zilās krāsas gaismas LED liecina, ka barošana ir ieslēgta.



Bloķēšana: 3 sekundes turiet nospiestu, lai bloķētu vai atbloķētu ierīci. Baltās krāsas gaismas LED liecina, ka ierīce ir atbloķēta, sarkanās krāsas gaismas LED liecina, ka ierīce ir bloķēta. Ierīce tiek automātiski bloķēta pēc 60 sekundēm, ja netiek nospiesta neviena poga (bērnu drošības slēdzis).



Ūdens padeves poga: Nospiediet, lai sāktu vai apturētu ūdens padevi. Kamēr ūdens tek, lēnām mirgo gaismasLED vai nu sarkanā krāsā (karstam ūdenim), vai zilā krāsā (atdzesētam ūdenim).



Temperatūras izvēle: atdzesēts ūdens, temperatūrā no 40 °C līdz 95 °C, vārošs ūdens. Mainiet iestatījumus, izmantojot augšupvērsto vai lejupvērsto bultiņu. Atdzesētā ūdens ikona deg sarkanā krāsā, ja ūdens nav atdzesēts, un deg baltā krāsā, ja ūdens ir atdzesēts.



Ūdens padeves daudzuma izvēle: no 200 līdz 1000 ml. Mainiet iestatījumus, izmantojot augšupvērsto vai lejupvērsto bultiņu.



Filtra nomaiņas ikona: oranžas krāsas gaismas LED liecina, ka jānomaina filtrs. Skatiet norādījumus par Aqua Optima Evolve+ kasetnes nomaiņu 3. sadaļā "Uzstādīšana, pirmā lietošanas reize un tīrīšana".



Uzpildes ikona: oranžas krāsas gaismas LED liecina, ka jāuzpilda ūdens tvertne (nav interaktīvs).



Atkaļķošanas ikona: oranžas krāsas gaismas LED liecina, ka ierīcei jāveic atkaļķošana. Skatiet atkaļķošanas procedūru 5. sadaļā "Atkaļķošana".

3. Uzstādīšana, pirmā lietošanas reize un tīrīšana

PIRMS AURORA IERĪCES PIRMĀS LIETOŠANAS REIZES

- Noņemiet visu iepakojumu. Displejs ir pārklāts ar caurspīdīgu plēvi, to var noņemt.
- Noņemiet tvertnes vāku un izņemiet iekšējo ūdens tvertni un ūdens tvertni. Izmazgājiet, izskalojiet un pilnībā nožāvējiet.
- Sagatavojiet filtru saskaņā ar norādījumiem.

AQUA OPTIMA EVOLVE+ ŪDENS FILTRA KASNETNES SAGATAVOŠANA

Aqua Optima ir unikāla ūdens filtrēšanas sistēma, kas ātri attīra ūdeni no hlora, kaļķakmens, organiskām vielām, herbicīdiem, pesticīdiem, svina un citiem smagajiem metāliem.

1. Noņemiet visu iepakojumu no filtra kasetnes. Pie iepakojuma maiņiņa vai kasetnes korpusa var būt pielipušas melnas filtra daļiņas – tā ir normāla parādība. Daļiņas ir nekaitīgas un sagatavošanas procesa laikā nomazgājās nost.
2. Iemērciet kasetni ūdens bļodā un paturiet 5–10 minūtes, lai atbrīvotu gaisa burbuljus (A).
3. Skalojiet 1 minūti zem tekoša krāna ūdens (B).
4. Filtra kasetni tagad var lietot.

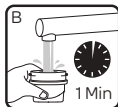

UZSTĀDIET IERĪCI, KĀ NORĀDĪTS ŠĪS ROKASGRĀMATAS 6. SADAĻĀ MINĒTAJOS UZSTĀDĪŠANAS NORĀDĪJUMOS

1. Turiet tvertnes rokturi un izceliet ūdens tvertni ārā no ierīces. Izņemiet iekšējo ūdens tvertni.
2. Pārbaudiet, vai blīvģredzens ir pareizi uzstādīts.
3. Nostipriniet Aqua Optima filtra kasetni iekšējās ūdens tvertnes apakšpusē, tad pagrieziet pulkstenrādītāja virzienā, lai nofiksētu (A). Tai jābūt cieši nostiprinātai.
4. Ievietojiet iekšējo ūdens tvertni atpakaļ ūdens tvertnē.
5. Iespraudiet barošanas vadu ierīces pamatnes ligzdā (B).
6. Uzpildiet ūdens tvertni caur vāku līdz maksimālajai atzīmei "MAX" ar aukstu krāna ūdeni un ļaujiet ūdenim izfiltrēties galvenajā tvertnē. Uzpildiet ūdens tvertni līdz atzīmei "MAKS." aukstu krāna ūdeni un ievietojiet ūdens tvertni atpakaļ ierīcē.
7. Uzstādiet pilienu paplāti un tās plāksni ierīces priekšpusē (C).
8. Novietojiet krūzi vai trauku zem ūdens padeves krāna.
9. Pievienojiet barošanas vadu elektriskajai kontaktligzdai un ieslēdziet ierīci.
10. Ieslēdziet ierīci, nospiežot ieslēgšanas/izslēgšanas pogu.
11. Lai atbloķētu ierīci, 3 sekundes turiet nospiestu bloķēšanas pogu. Atlasiet dzesēšanas temperatūru un 1000 ml ūdens padeves metodi.

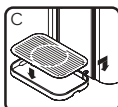
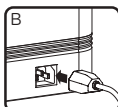

12. Lai sāktu ūdens padevi, nospiediet ūdens padeves pogu. Pirmie 800 ml ūdens netiek iztecināti, kamēr tiek uzpildīta iekšējā atdzesētā ūdens tvertne. Atkārtojiet šo procesu, līdz ir iztecināti 2 litri ūdens.

13. Ierīce tagad ir gatava lietošanai.

TĪRĪŠANA

- UZMANĪBU! NEIEGREMĎĪJ IERĪCI, KONTAKTDAKŠU VAI BAROŠANAS VADU ŪDENĪ VAI CITĀ ŠĶIDRUMĀ. NOSLAUKIET AR TĪRU, MITRU LUPATIŅU.
- Pirms tīrīšanas ierīce ir jāizslēdz un jāatvieno no elektriskās kontaktligzdas.
- Pirms tīrīšanas ierīcei ir jābūt atdzesītai.
- Regulāri izmazgājiet, izskalojiet un izžāvējiet iekšējo ūdens tvertni, ūdens tvertni un tvertnes vāku. Dariet to vismaz tad, kad nomaināt filtra kasetni.
- Nomazgājiet pilienu paplāti ar ziepju ūdeni. Noskalojiet ziepjainās paliekas ar tīru ūdeni. Ļaujiet pilnībā nožūt.
- Tīrīšanai neizmantojiet beržamos spilventiņus, šķīdinātājus vai abrazīvus līdzekļus, jo tie var sabojāt ierīci.
- Iekšējo ūdens tvertni, ūdens tvertni, tvertnes vāku un pilienu paplāti nedrīkst mazgāt trauku mazgājamajā mašīnā.
- Higijēnas un drošības nolūkos vienmēr jāiztīra iekšējā ūdens tvertne, ūdens tvertne un tvertnes vāks, ja ierīce nav lietota vai ir tikusi uzglabāta ilgāk nekā 2 nedēļas.

AQUA OPTIMA EVOLVE+ ŪDENS FILTRA KASNETNES NOMAIŅA

Ja ir jānomaina filtrs, vadības panelī deg oranžas krāsas LED indikators.

Šai ierīcei ir paredzēts uzstādīt vienīgi Aqua Optima Evolve+ filtrus.

1. Izteciniet ūdeni no tvertnēm un noņemiet tvertnes vāku.
2. Izņemiet iekšējo ūdens tvertni un grieziet filtra kasetni pretēji pulkstenrādītāja virzienam, lai izņemtu.
3. Ievietojiet jaunu filtra kasetni, kā norādīts iepriekš.
4. Ievietojiet iekšējo ūdens tvertni atpakaļ ūdens tvertnē. Uzpildiet ūdens tvertni līdz maksimālajai atzīmei un ievietojiet ūdens tvertni atpakaļ ierīcē.
5. Izteciniet ūdeni, lai atbrīvotos no iespējama nefiltrēta ūdens, un tad uzpildiet ierīci.
6. Lai atstatītu filtra taimeru, 3 sekundes turiet nospiestu filtra brīdinājuma simbola pogu.
7. Ierīce tagad ir gatava lietošanai.

Lai nodrošinātu augstu kvalitāti, filtra kasetne jānomaina pēc tam, kad izfiltrēti 100 l ūdens, kas parasti atbilst 30 lietošanas dienām.

TĪRĪŠANA UN APKOPE

- Ūdens ir pielīdzināms pārtikas produktiem. Filtrēto ūdeni ieteicams izlietot 3 dienu laikā. Ja ierīce netiek izmantota ilgāk nekā 72 stundas, ūdens sistēmu būs nepieciešams iztukšot. Atvienojiet ierīci un aiznesiet uz izlietni. Atskūvējiet abus izliešanas vākus, kas atrodas zem ierīces, un noņemiet ap izlietni esošās silikona tapas. Ļaujiet visam ūdenim izplūst no sistēmas. Ielieciet atpakaļ izliešanas tapas un pieskrūvējiet vākus. Atkārtojiet 3. sadaļā minēto procesu. Pirmreizēja izmantošana, lai uzpildītu ierīci un turpinātu to izmantot.
- Ja ierīci paredzēts nelietot ilgāku laika posmu (piemēram, dodoties atvaļinājumā), ieteicams filtru izņemt, ievietot

tīrā plastmasas maisā un uzglabāt ledusskapī. Tādējādi filtrs nebojājas, ja netiek lietots. Lai filtru uzstādītu pēc uzglabāšanas, tas jāsaģatavo un jāuzstāda no jauna saskaņā ar iepriekš minētajām norādēm.

- Nepārpildiet ūdens tvertni – uzpildiet tikai līdz maksimālajai atzīmei, lai iekšējā tvertne nepārplūstu.

4. Lietošana

1. Uzpildiet ūdens tvertni līdz maksimālajai atzīmei. Ūdens tiek filtrēts noteiktā ātrumā, kas filtra kasetnei prasa zināmu laiku.

2. Noregulējiet pilienu paplātes augstumu, lai pielāgotu krūzes izmēram.

Pārbaudiet, vai pilienu paplāte ir pilnībā nostiprināta pie ierīces. Kopumā ir 3 augstuma pozīcijas (A).

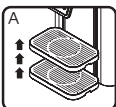

3. Novietojiet krūzi vai glāzi uz pilienu paplātes (B).

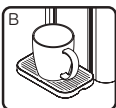

4. Nospiediet ieslēgšanas/izslēgšanas pogu. Ieslēgšanas/izslēgšanas poga iedegsies zilā krāsā, un ierīce tiks bloķēta (C).



5. Lai atlasītu vajadzīgo ūdens temperatūru un daudzumu, nospiediet augšupvērsto vai lejupvērsto bultiņu (D).

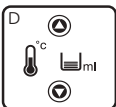

6. Lai sāktu ūdens padevi, nospiediet ūdens padeves pogu. Sākumā atskan viens pīkstiens. (E).



7. Kamēr ūdens tek, lēnām mirgo ūdens padeves poga; kad tas tiek apturēts, atskan divi īsi skaņas signāli.



8. Lai ieslēgtu bērnu bloķēšanu, nospiediet un turiet bloķēšanas pogu 3 sekundes. Bloķēšanas poga mainīsies no baltas uz sarkanu (F)

Piezīme:

- Laj jebkurā brīdī apturētu ciklu, nospiediet ūdens padeves pogu. Ja cikls ir apturēts, to nav iespējams turpināt. Jāsāk jauns cikls.
- Pēc 60 sekundēm automātiski tiek bloķēta lietotāja saskarne, ja netiek veikta nekāda darbība. To var bloķēt arī manuāli, 3 sekundes turot nospiestu pogu.
- Skaņa – visām pogām var izslēgt skaņu (izņemot 6. un 7. pogu), bloķētā režīmā nospiežot un 3 sekundes turot temperatūras lejupvērsto bultiņu un daudzuma augšupvērsto bultiņu, kā norādīts lietošanas ceļveža 4. sadaļā.
- Bloķēšana – automātisko bloķēšanu var izslēgt, bloķētā režīmā nospiežot un 3 sekundes turot temperatūras augšupvērsto bultiņu un daudzuma lejupvērsto bultiņu. Manuālā bloķēšana joprojām būs aktīva.
- Atzdesētā ūdens ikona  deg sarkanā krāsā, kamēr ierīce dzesē ūdeni, un deg baltā krāsā, ja ūdens ir atdzesēts.

Pirmajā lietošanas reizē dzesētājam ir vajadzīgas aptuveni 40 minūtes, lai pilnībā atdzesētu ūdeni (atkarībā no ielietā ūdens temperatūras).

- Ja ir jāuzpilda ūdens tvertne, uzpildes ikona deg oranžā krāsā.
- Filtra nomainīšanas ikona deg oranžā krāsā, kad pēc 100 l ūdens filtrēšanas ir jānomaina filtrs. Ievērojiet šajā rokagrāmatā sniegtos norādījumus par filtra saģatavošanu un nomainīšanu.

5. Atkaļķošana

Lai ūdens automāts Aurora darbotos droši un efektīvi, tas ir regulāri jāatkaļķo.

Kaļķa nogulsnes neļauj sildelementam pietiekami labi novadīt siltumu un var ietekmēt tā darbību.

Ja ierīcei ir jāveic atkaļķošana, deg atkaļķošanas brīdinājuma simbols oranžā krāsā.

Pirms atkaļķošanas procedūras sākšanas vispirms iztukšojiet ūdens tvertni un izņemiet filtru.

Atkaļķošanas procedūra

1. Piepildiet ūdens tvertni ar 2 litriem baltā etiķa (vismaz 4% skābums).
2. Novietojiet krūzi zem ūdens padeves krāna.
3. Nospiediet un 3 sekundes turiet atkaļķošanas brīdinājuma simbola pogu.
4. Kamēr mirgo atkaļķošanas brīdinājuma simbols, notiek ierīces atkaļķošanas process. **Uzmanību! Iztecinātais šķidrums ir karsts: aptuveni 60 °C.**
5. Kad ūdens tvertne ir tukša, uzpildiet to ar 2L auksta ūdens un vēlreiz nospiediet atkaļķošanas brīdinājuma simbolu.
6. Ierīce veic tīrīšanas ciklu. **Uzmanību! Iztecinātais šķidrums ir karsts: aptuveni 60 °C.**
7. Procedūras beigās izslēdzas atkaļķošanas brīdinājuma simbols.
8. Kad pabeigta atkaļķošanas procedūra, ievietojiet atpakaļ Aqua Optima filtru.
9. Ierīce tagad ir gatava lietošanai.

Piezīme:

- Lai pārtrauktu atkaļķošanas procesu, nospiediet ūdens padeves pogu. Ja vien process netiek veikts pilnībā, atkaļķošanas indikators netiks atiestatīts, un ierīce turpinās parādīt atkaļķošanas ikonu.

6. Uzstādīšana

Ierīces komplektācijā ir divu veidu kontaktdakšas: viena Eiropas un viena Lielbritānijas standarta kontaktdakša.

Izvēlieties pareizā veida kontaktdakšu un pievienojiet to elektriskajai kontaktligzdai.

BRĪDINĀJUMS! IERĪCI NEDRĪKST PATSTĀVĪGI IZJAUKT. TĀDĒJĀDI TIEK ATSEGTI ELEKTRISKIE ELEMENTI, RADOT ELEKTRISKĀS STRĀVAS TRIECIENA RISKU.

IERĪCES NOVIETOŠANA

- Neuzstādiet ierīci joti mitrā vai karstā vietā, kā arī siltuma avotu tuvumā.
- Novietojiet ierīci uz līdzenas un taisnas virsmas.
- Uzstādiet ierīci sausā vietā, lai to nepakļautu bojājumiem, mitrumam un rūsai.
- Nelietojiet ierīci brīvā dabā. Šī ierīce paredzēta lietošanai

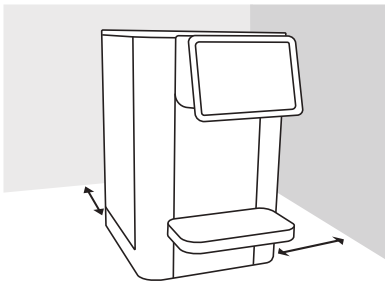

vienīgi telpās.

- Nepārlieciet strāvas vadu un / vai ūdens paplāti pie galda, lentes vai citas virsmas un izvairieties no saskares ar karstām virsmām.
- **BRĪDINĀJUMS! NENOVIETOJIET ŠO IERĪCI TIEŠOS SAULES STAROS.**
- Ierīces abās pusēs esošās ventilācijas atveres nedrīkst nosprostot vai aplāt.
- **BRĪDINĀJUMS!** Novietojot iekārtu, pārliecinieties, ka strāvas vads nav nosprostots vai bojāts.
- **BRĪDINĀJUMS!** Iekārtas aizmugurē nenovietojiet vairākas portatīvās kontaktligzdas vai portatīvos barošanas avotus.

PROBLĒMU NOVĒRŠANA

Problēma	Iespējamais cēlonis	Risinājums
Ierīci nevar iedarbināt.	Ierīce ir atvienota no elektriskās kontaktligzdas.	Pārbaudiet, vai barošanas vads ir pievienots ierīcei un elektriskajai kontaktligzdai.
Ekrānā deg atkalķošanas brīdinājuma simbols.	Ierīcei ir jāveic atkalķošana.	Atkalķojiet ierīci saskaņā ar rokasgrāmatā sniegtajiem norādījumiem.
Ekrānā deg ūdens uzpildīšanas brīdinājuma simbols.	Ūdens tvertne ir tukša.	Uzpildiet ūdens tvertni pēc tam, kad veikta atkalķošana.
Ekrānā deg filtra nomainīšanas brīdinājuma simbols (iedegas pēc 100 l filtrēta ūdens).	Beidzies filtra kalpošanas laiks.	Nomainiet filtru saskaņā ar norādījumiem par Aqua Optima filtriem. Atiestatiet brīdinājuma simbolu, turot to nospiestu 3 sekundes.

Kods	Darbība	Kļūdas apraksts
EAC	Bloķēt + vārišanās LED mirgo	Nepareiza AC jaudas ievade
DSO	Bloķēt + 95°C LED mirgo	Darbojas bez ūdens
ENTC	Bloķēt + 90°C LED mirgo	NTC kļūme
E09	Bloķēt + 80°C LED mirgo	Sildītājam/elementam nepieklūst ūdens



Šis simbols, kas redzams uz izstrādājumiem un to dokumentācijā, liecina, ka lietotas elektriskās un elektroniskās iekārtas nedrīkst izmest kopā ar sadzīves atkritumiem.

Lai pareizi utilizētu, apstrādātu, reģenerētu un otrreizēji pārstrādātu šos izstrādājumus, nogādājiet tos attiecīgos atkritumu pieņemšanas punktos, kur tos pieņem bez maksas. Dažās valstīs izstrādājumus var nodot vietējam mazumtirgotājam, no kura iegādājaties jaunu izstrādājumu.

Utilizējot šo izstrādājumu pareizi, palīdzēsiet saudzēt vērtīgos dabas resursus un novērst iespējamu kaitējumu cilvēku veselībai un videi, ko var izraisīt nepareiza rīkošanās ar atkritumiem. Lai uzzinātu sīkāku informāciju par tuvāko elektrisko un elektronisko iekārtu atkritumu savākšanas punktu, sazinieties ar vietējo pašvaldības iestādi.

Atbrīvojoties no šī izstrādājuma nepareizi, var tikt piemērots sods atbilstīgi valsts normatīvajiem aktiem.

Šī ierīce atbilst (LVD) 2014/35 / ES, (EMC) 2014/30 / ES un (RoHS) 2011/65 / ES direktīvām.

Ierīce ir paredzēta tikai mājas un mazu biroju lietošanai. To nedrīkst izmantot komerciāliem mērķiem.

Neiegrēmdžijiet ūdeni.

Brīdinājums! Bērnī ir jāuzrauga, lai viņi nespēlētos ar ierīci.

Ja barošanas vads ir bojāts, to drīkst nomainīt tikai ražotājs, tā servisa pārstāvis vai cits tamlīdzīgi kvalificēts speciālists, lai novērstu bīstamību.

Izstrādājuma barošanas vadam ir BS 1363 kontaktdakša ar 13 A drošinātāju. Ja drošinātājs ir jānomaina pret jaunu, izmantojiet tikai drošinātāju ar marķējumu BS 1362 un nominālo strāvas stiprumu 13 A. Otrs barošanas vads ar CEE 7/7 kontaktdakšu ir paredzēts Eiropas tirgum.

AUR001: Nominālais spriegums un elektriskā ieejas jauda: 220–240 V -50–60 Hz, 2100 W L klase, klimatiskā klase: T

1. Onderdelengidige

Controleer voor gebruik of het filter in de binnenste watertank is geplaatst.

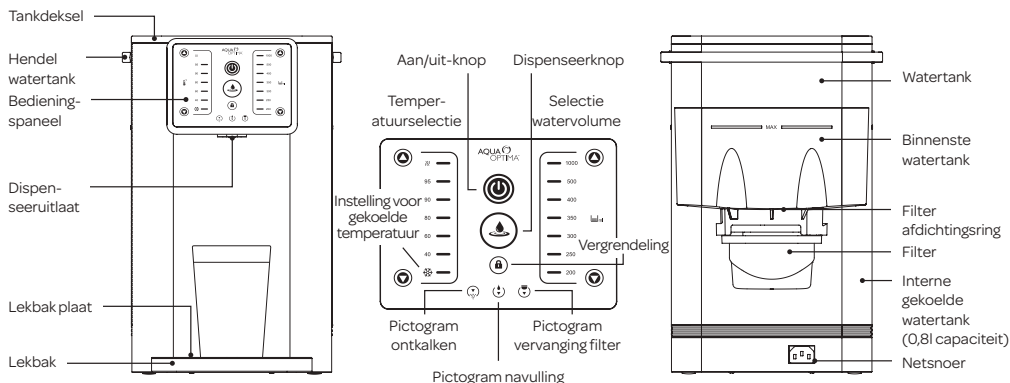

Reinig het apparaat voor het eerste gebruik volgens de punten in het gedeelte Installatie en Reiniging.

BELANGRIJKE VEILIGHEIDSMATREGELEN

De nodige voorzorgsmaatregelen moeten worden getroffen bij het gebruik van elektrische apparaten, waaronder de volgende: -

1. Houd het snoer van het apparaat buiten het bereik van kinderen.
2. Dit apparaat kan worden gebruikt door kinderen van 8 jaar en ouder en personen met verminderde fysieke, zintuiglijke of mentale vermogens of gebrek aan ervaring met kennis als ze onder toezicht staan of instructies hebben gekregen over het gebruik van het apparaat op een veilige manier en de gevaren in kwestie begrijpen. Kinderen mogen niet spelen met dit apparaat. Reiniging en gebruikersonderhoud mogen niet zonder toezicht door kinderen worden uitgevoerd.
3. Installeer het apparaat volgens de installatie-instructies in deze gebruikershandleiding.
4. Gebruik op een vlak hittebestendig oppervlak.
5. Gebruik in een goed geventileerde ruimte. Dit apparaat geeft hete stoom af.
6. Zorg ervoor dat de spanning op het typeplaatje van het apparaat overeenkomt met die van de netspanning.
7. Plaats het apparaat nooit op of in de buurt van warmtebronnen of in zeer vochtige plaatsen.
8. Zorg ervoor dat het netsnoer niet in contact komt met hete oppervlakken.
9. PLAATSHET APPARAAT, DESTEKKER OF HET NETSNOER NOOIT IN HET WATER OF IN ANDERE VLOEISTOFFEN;

MAAK ALTIJD SCHOON MET EEN VOCHTIGE DOEK.

10. Zorg er altijd voor dat uw handen helemaal droog zijn voordat u de schakelaars op het apparaat gebruikt, of voordat u de stekker of stroomaansluitingen aanraakt.
11. Blokkeer de ventilatie aan de zijkanten van het apparaat niet.
12. Dit product is uitsluitend bedoeld voor het filteren van kraanwater. Doe geen water van onbekende kwaliteit of microbiologisch aangetast water in het product. Gebruik alleen koud water of water op kamertemperatuur.
13. Consumeer gefilterd water binnen drie dagen.
14. Om het apparaat los te koppelen, pakt u de stekker vast en verwijdert u deze direct uit het stopcontact. Trek nooit aan het netsnoer om het apparaat los te koppelen.
15. Gebruik het apparaat nooit als het netsnoer of de stekker beschadigd is of als het apparaat zelf defect is.
16. Wijzigingen aan dit product die niet uitdrukkelijk door de fabrikant zijn goedgekeurd, kunnen ertoe leiden dat de garantie van de gebruiker ongeldig wordt.
17. Verpakkingen mogen nooit buiten het bereik van kinderen worden gehouden, omdat het potentieel gevaarlijk is.
18. Dit apparaat is ontwikkeld voor het filteren, koelen en verwarmen van water. Gebruik het apparaat niet om andere vloeistoffen te koelen, aangezien dit het apparaat zal beschadigen en de garantie ongeldig zal maken.
19. Bewaar of gebruik dit apparaat niet buitenshuis.

20. Als het apparaat niet op de juiste manier wordt gebruikt, haal dan de stekker uit het stopcontact en neem contact op met de klantenservice van Aqua Optima.
21. Het apparaat is ontwikkeld voor gebruik met Aqua Optima Evolve+ filters, we kunnen de prestatie niet garanderen als er andere filters worden gebruikt.
22. Laat het apparaat tijdens het gebruik niet onbewaakt achter.
23. Niet reinigen met oplosmiddelen of agressieve chemicaliën.
24. Het apparaat niet verplaatsen wanneer het in gebruik is.
25. Gebruik het apparaat niet met een beschadigd snoer of stekker of nadat het apparaat niet goed functioneerde of op welke manier dan ook beschadigd werd. Als het snoer beschadigd is, moet het worden vervangen door een gekwalificeerd persoon om een gevaarlijke situatie te voorkomen.
26. Het apparaat niet vullen met water warmer dan 30°C.
27. Verwijder het filter niet terwijl het apparaat in bedrijf is.
28. Gebruik het apparaat uitsluitend met een correct geplaatst filter. Het filter mag ook niet beschadigd of gebroken zijn.
29. Bij het eerste gebruik nadat het water in het apparaat volledig is verwijderd uit alle tanks, dient u ervoor te zorgen dat de instructies voor het eerste gebruik worden opgevolgd.

Er zijn Evolve+ vervangfilters verkrijgbaar van alle Aqua Optima verdelers.

Het oppervlak van het verwarmingselement is na gebruik onderhevig aan restwarmte.

De uitlaat van het apparaat en andere voorwerpen kunnen heet zijn na de cyclus.

Het niet opvolgen van deze instructies kan brandwonden of schade aan het product veroorzaken.

2. Bedieningspaneel



Aan/uit-knop: Gedurende 1 seconde indrukken om het apparaat te activeren of deactiveren. Blauwe lampje wordt weergegeven wanneer de stroom aan staat.



Vergrendelen: Gedurende 3 seconden indrukken en vasthouden om het apparaat te vergrendelen of ontgrendelen, witte lampje wordt weergegeven wanneer ontgrendeld, rode lampje wordt weergegeven wanneer vergrendeld. Automatisch vergrendelen na 60 seconden wanneer geen druk wordt ingedrukt (kinderslot).



Dispenseerknop: Indrukken om het dispenser te starten/stoppen, de lampje zal in- en uitfaden tijdens het doseren, rood (heet) of blauw (gekoeld).



Temperatuurselectie: Gekoeld, 40°C tot 95°C & kooktemperatuur. Gebruik de pijlen omhoog en omlaag om door de instellingen te bladeren. Het gekoelde pictogram zal rood oplichten als het water niet gekoeld is en het zal wit oplichten als het water gekoeld is.



Selectie watervolume: 200 tot 1000ml. Gebruik de pijlen omhoog en omlaag om door de instellingen te bladeren.



Filterpictogram: Oranje lampje wordt weergegeven wanneer het filter vervangen moet worden. Zie hoofdstuk 3 voor instructies betreffende het vervangen van de Aqua Optima Evolve+-filterpatroon. Installatie, ingebruikname en reiniging.



Pictogram navulling: Het oranje lampje wordt weergegeven wanneer de watertank nagevuld moet worden (niet-interactief).



Pictogram ontkalken: Oranje lampje wordt weergegeven wanneer het apparaat ontkalkt moet worden. Zie hoofdstuk 5 voor de ontkalkingsprocedure. Ontkalken.

3. Installatie, ingebruikname en reiniging

ALVORENS HET AURORA APPARAAT VOOR HET EERSTE GEBRUIKEN

- Verwijder alle verpakking. Het display is voorzien van een beschermingsfolie, deze kan worden verwijderd.
- Verwijder het tankdeksel en verwijder de binnenwatertank en watertank. Grondig wassen, spoelen en drogen.
- Bereid het filter voor volgens de instructies.

VOORBEREIDING VAN DE AQUA OPTIMA EVOLVE+ WATER FILTERPATROON

Aqua Optima is een uniek waterfiltratiesysteem dat is ontwikkeld om snel gefilterd water te leveren - waardoor chloor, kalkaanslag, organische stoffen, herbiciden, pesticiden, lood en andere zware metalen worden verminderd.

1. Verwijder alle verpakking van het filterpatroon. Er kan een klein residu van zwarte koolstofdeeltjes in de zak zitten of aan het patroonelement vastplakken; dit is normaal. Deze deeltjes zijn onschadelijk en worden tijdens het bereidingsproces weggespoeld.
2. Dompel de patroon gedurende 5-10 minuten in een kom met water om alle luchtballen te verwijderen (A).
3. Gedurende 1 minuut onder een kraan met lopend water afspoelen (B).
4. De filterpatroon is nu gereed voor gebruik.

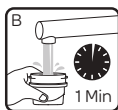
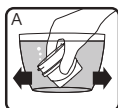

STEL HET APPARAAT IN VOLGENS DE INSTALLATIE-INSTRUCTIES IN HOOFDSTUK 6 VAN DEZE HANDLEIDING

1. Haal met behulp van het handvat de watertank van het apparaat. Haal de binnenste tank eruit.
2. Zorg dat de afdichting correct is geplaatst.
3. Plaats het Aqua Optima waterfilterpatroon in de onderzijde van de binnenste watertank en draai deze rechtsom om hem op zijn plaats te vergrendelen (A). Zorg dat deze stevig vastzit.
4. De binnenste watertank opnieuw in de watertank plaatsen.
5. Steek het netsnoer in het stopcontact aan de onderkant van het apparaat (B).
6. Vul de tank via het deksel tot de markering 'MAX' met koud kraanwater laat het water door het filter lopen. Vul het waterreservoir opnieuw tot "MAX" met koud leidingwater en plaats het waterreservoir terug in het apparaat.
7. Plaats de lekbak en de lekbakplaat aan de voorkant van het apparaat (C).
8. Plaats de kan of kom onder de dispenseeruitlaat
9. Steek het netsnoer in de stekker.
10. Gebruik de knop On/Off om het apparaat aan te zetten.
11. Houd de vergrendelknop gedurende 3 seconden ingedrukt om het apparaat te ontgrendelen. Selecteer de gekoelde temperatuur en 1000 ml dispenseervolume.

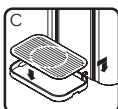
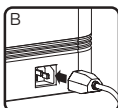

12. Druk op de knop om het doorlopen te starten. Er zal niet gelijk water uit het apparaat komen, omdat eerst de interne koeltank wordt gevuld (800 ml). Herhaal dit tot de 2 liter op is.

13. Uw apparaat is nu gereed voor gebruik.

REINIGING

- **OPGELET: PLAATS HET APPARAAT, DE STEKKER OF HET NETSNOER NOOIT IN HET WATER OF IN ANDERE VLOEISTOFFEN; MAAK ALTIJD SCHOON MET EEN VOCHTIGE DOEK.**
- **Schakel het apparaat altijd uit en haal de stekker uit het stopcontact voordat u het reinigt.**
- Zorg dat het apparaat afkoelt voordat u het reinigt.
- Was, spoel en droog de binnenste watertank, de watertank en het tankdeksel regelmatig, tenminste telkens wanneer de filterpatroon wordt vervangen.
- Was de lekbak met zeepsop. Spoel de zeep volledig weg met schoon water. Laat aan de lucht drogen.
- Gebruik voor het schoonmaken geen schuursponsjes, oplosmiddelen of schuurmiddelen, aangezien deze het apparaat kunnen beschadigen.
- De binnenste watertank, watertank, tankdeksel en lekbak zijn niet vaatwasmachinebestendig.
- Omwille van hygiënische en veiligheidsredenen moet u altijd de binnenste watertank, de watertank en het tankdeksel reinigen als het niet gebruikt is of langer dan 2 weken werd opgeslagen.

VERVANGING VAN DE AQUA OPTIMA EVOLVE+ FILTERPATROON

Een oranje lampje zal op het bedieningspaneel verschijnen wanneer het filter moet worden vervangen.

Dit apparaat is alleen bedoeld voor gebruik met Aqua Optima Evolve+-filters.

1. Tap het water uit de tanks en verwijder het tankdeksel.
2. Haal de binnenste watertank eruit en verwijder de filterpatroon door hem tegen de klok in te draaien.
3. Plaats de nieuwe filterpatroon zoals eerder beschreven.
4. De binnenste watertank opnieuw in de watertank plaatsen. Vul de watertank tot de maximumlijn en plaats de watertank opnieuw in het apparaat.
5. Dispenseer water om eventueel ongefilterd water in het apparaat te verwijderen en vul bij.
6. Houd het filter waarschuwingssymbool gedurende 3 seconden ingedrukt om de filtertimer te resetten.
7. **Het apparaat is nu gereed voor gebruik.**

Om de beste prestaties te garanderen, moet de filterpatroon na 100 liter worden vervangen, wat ongeveer 30 dagen van typisch gebruik is.

VERZORGING EN ONDERHOUD

- Water is een levensmiddel. We raden aan om het gefilterde water binnen 3 dagen te gebruiken. Als het apparaat meer dan 72 uur niet wordt gebruikt, moet het watersysteem worden afgetapt. Haal de stekker uit het stopcontact en breng het apparaat naar de gootsteen. Draai beide afvoerdoppen aan de onderkant van het apparaat los en verwijder de siliconen stoppen boven een gootsteen. Laat al het water uit het systeem lopen. Plaats de afvoerpluggen terug en schroef de doppen erop. Herhaal het proces van hoofdstuk 3. Eerste

gebruik, om het apparaat opnieuw te vullen en verder te gebruiken.

- Als het apparaat gedurende langere tijd niet wordt gebruikt (bijvoorbeeld vakantie), raden we aan het filter te verwijderen en in een schone plastic zak in de koelkast te bewaren. Dit helpt om het filter te onderhouden wanneer het niet wordt gebruikt. Voordat u het filter na opslag gebruikt, volgt u de voorbereidings- en montage-instructies voor gebruik zoals gewoonlijk.
- Overvul de watertank niet, niet boven de "MAX" vullijn vullen om te voorkomen dat water in de binnenste watertank overloopt.

4. Gebruiksaanwijzing

- Vul de watertank tot de "MAX" markering, water stroomt met een vaste snelheid door het filter en kan enige tijd nodig hebben vanwege de werking van de filterpatroon.
- Pas de hoogte van de lekbak aan volgens de afmeting van de gebruikte kop. Controleer of het lekbakje helemaal in het apparaat is geplaatst. Er zijn 3 hoogtemogelijkheden (A).
- Plaats de kop of het glas op de lekbak (B).
- Druk op de aan/uit-knop. De aan/uit-knop licht blauw op en het apparaat wordt vergrendeld (C).
- Druk op de knop omhoog of omlaag voor de gewenste instellingen betreffende de temperatuur en inhoud (D).
- Druk op de dispenseerknop om het dispenser te starten. Een pieptoon bij het begin (E).
- Om het kinderslot in te schakelen, houdt u de vergrendelknop 3 seconden ingedrukt. De vergrendelknop verandert van wit naar rood (F).

Opmerking:

- Druk op de dispenseerknop om de cyclus op eender welk moment te stoppen. Zodra de cyclus is gestopt kan deze niet verder worden gezet. Er moet een nieuwe cyclus gestart worden.
- De gebruikersinterface wordt automatisch vergrendeld na 60 seconden als er geen acties worden uitgevoerd of de gebruikersinterface kan handmatig worden vergrendeld door de knop 3 seconden ingedrukt te houden.
- Geluid – Alle knopgeluiden kunnen worden uitgeschakeld (m.u.v. die genoemd in 6 en 7 van Hoofdstuk 4) door het

pijltje van de temperatuur dat naar beneden wijst en het pijltje van de inhoud dat naar boven wijst tegelijkertijd 3 seconden ingedrukt te houden terwijl het apparaat vergrendeld is.

- Vergrendeling – De automatische vergrendeling kan worden uitgeschakeld door het pijltje van de temperatuur dat naar boven wijst en het pijltje van de inhoud dat naar boven wijst tegelijkertijd 3 seconden ingedrukt te houden. Het apparaat kan dan nog steeds handmatig worden vergrendeld.
- Het pictogram voor de gekoelde temperatuurstelling ❄️ zal rood oplichten als het apparaat het water koelt en het zal wit oplichten als het water gekoeld is. Bij het eerste gebruik heeft de waterkoeler ongeveer 40 minuten nodig om het water volledig te koelen (kan afhankelijk van de temperatuur van het kraanwater variëren).
- Het pictogram voor navulling wordt oranje wanneer de watertank nagevuld moet worden.
- Het filterpictogram wordt oranje wanneer het filter vervangen moet worden, bij 100L gebruik, volg de instructies voor filtervoorbereiding en vervanging in deze handleiding.

5. Ontkalken

Voor een veilige en efficiënte werking van uw Aurora waterdispenser is het belangrijk dat u deze regelmatig ontkalkt.

Onbehandelde kalkaanslag voorkomt dat het element de warmte efficiënt geleidt en kan de prestaties negatief beïnvloeden.

Het apparaat geeft het waarschuwingssymbool voor ontkalken in oranje weer wanneer het apparaat moet worden ontkalkt.

Zorg ervoor dat de watertank leeg is en dat het filter is verwijderd voordat u met de ontkalkingsprocedure begint.

Ontkalkprocedure:

- Vul het waterreservoir met 2 liter witte azijn (minimaal 4% zuurgraad).
- Plaats de kan onder het dispenseerpunt.
- Houd het waarschuwingssymbool voor ontkalken gedurende 3 seconden ingedrukt.
- Het waarschuwingssymbool voor ontkalken knippert en het apparaat voert een ontkalkingsproces uit. **Opgelet: het water dat uit het apparaat komt is heet; zo'n 60°C.**
- Als de watertank leeg is, vul deze dan bij met 2L koud water en druk nogmaals op het waarschuwingssymbool voor ontkalken.
- Het apparaat voert een reinigingscyclus uit. **Opgelet: Het water dat uit het apparaat komt is heet; zo'n 60°C.**
- Het waarschuwingssymbool voor ontkalken zal uitschakelen zodra het proces is voltooid.
- Plaats het Aqua Optima-filter terug nadat het ontkalkproces is voltooid.
- Het apparaat is nu gereed voor gebruik.**

Opmerking:

- Druk op de dispenseerknop om het ontkalkingsproces af te breken. Tenzij het proces volledig wordt uitgevoerd, wordt de ontkalkindicator niet gereset en blijft het apparaat het ontkalkingspictogram weergeven.

6. Installatie

Het apparaat wordt geleverd met twee soorten stekkers, één voor het VK en één voor de EU, u dient de juiste stekker te gebruiken en in het stopcontact te steken.

WAARSCHUWING: U MAG DIT APPARAAT NIET ZELF ONTKALKEN. ELEKTRISCHE ELEMENTEN ZULLEN WORDEN BLOOTGELEGD EN ER IS EEN RISICO OP ELEKTROCUTIE.

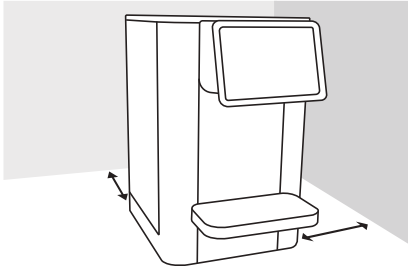

PLAATSING VAN APPARAAT

- Installeer dit apparaat niet op een zeer vochtige of warme plaats, of in de buurt van een hittebron.
- Plaats het apparaat op een vlak en horizontaal oppervlak.
- Installeer het apparaat op een droge plaats om schade, vocht of roest te voorkomen.
- Gebruik dit apparaat niet buitenshuis. Dit apparaat is uitsluitend geschikt voor gebruik binnenshuis.
- Hang het netsnoer en / of de waterbak niet over een tafel, aanrecht of ander oppervlak en vermijd contact met hete oppervlakken.
- **WAARSCHUWING: INSTALLEER DIT APPARAAT NIET IN DIRECT ZONLICHT.**
- Zorg dat de ventilator aan beide zijden nooit geblokkeerd of bedekt is.
- **WAARSCHUWING:** Zorg er bij het plaatsen van dit apparaat voor dat het netsnoer niet bekneld of beschadigd is.
- **WAARSCHUWING:** Plaats niet meerdere contactdozen of mobiele stroomvoorzieningen aan de achterkant van het apparaat.

PROBLEEMOPLOSSING

Toestand	Mogelijke oorzaak	Oplossing
De machine start niet.	Het apparaat zit niet in de stekker.	Zorg ervoor dat het netsnoer in het apparaat is gestoken en dat de stekker stevig in het stopcontact zit.
Waarschuwingssymbool voor ontkalken op het scherm.	Het apparaat moet ontkalkt worden.	Ontkalk het apparaat met behulp van de instructies in de handleiding.
Waarschuwingssymbool water navullen op scherm.	Watertank is leeg.	Watertank navullen volgens de ontkalkingsinstructies.
Waarschuwingssymbool filter vervangen op scherm (gaat branden na 100L).	Filter vervallen.	Vervang het filter volgens de Aqua Optima filterinstructies. Reset het waarschuwingssymbool voor het filter door het gedurende 3 seconden ingedrukt te houden.

Code	Bediening	Foutbeschrijving
EAC	Vergrendeling + lampje kokend	Foutieve stroominvoer
DSO	Vergrendeling + lampje 95 °C	Geen water
ENTC	Vergrendeling + lampje 90 °C	NTC-fout
E09	Vergrendeling + lampje 80 °C	Geen stroom naar verwarmingselement



Dit symbool op de producten en bijbehorende documenten betekent dat gebruikte elektrische en elektronische producten niet bij het gewone huishoudelijke afval mogen worden weggegooid.

Voor een correcte verwijdering of behandeling, terugwinning en recycling, dient u deze producten naar de aangewezen inzamelpunten te brengen waar ze gratis worden geaccepteerd. In sommige landen kunt u uw producten mogelijk terugsturen naar uw plaatselijke verkoper bij aankoop van een nieuw product.

Als u dit product op de juiste manier weggooit, kunt u waardevolle bronnen besparen en mogelijke effecten op de menselijke gezondheid en het milieu voorkomen die anders zouden kunnen ontstaan door onjuiste afvalverwerking. Neem contact op met uw gemeente voor meer informatie over het dichtstbijzijnde inzamelpunt voor AEEA.

Er kunnen sancties worden opgelegd voor het onjuist verwijderen van dit product in overeenstemming met de nationale wetgeving. Dit apparaat voldoet aan de (LVD) 2014/35 / EU, (EMC) 2014/30 / EU en (RoHS) 2011/65 / EU richtlijnen.

Het apparaat is uitsluitend bedoeld voor huishoudelijk en klein kantoorgebruik. Het mag niet worden gebruikt voor commerciële doeleinden.

Niet onderdompelen in water.

Waarschuwing! Kinderen moeten onder toezicht staan om ervoor te zorgen dat ze niet met het apparaat spelen

Als de voedingskabel beschadigd is, moet deze worden vervangen door de fabrikant, zijn onderhoudsagent of personen met vergelijkbare kwalificaties om gevaarlijke situaties te voorkomen.

Het product wordt geleverd met een BS 1363-stekker met een 13A-zekering. Wanneer het ooit noodzakelijk wordt om de zekering te vervangen, gebruik dan uitsluitend zekeringen die zijn aangeduid met BS 1362, en een vermogen van 13A. Er wordt een tweede netsnoer en CEE 7/7-stekker geleverd voor gebruik op de Europese markten.

AUR001: Elektrische vermogensinput: 220-240V -50-60Hz 2100W Klasse I, klimaatklasse: T



PRZED PRZYSTĄPIENIEM DO UŻYTKOWANIA URZĄDZENIA NALEŻY PRZECZYTAĆ WSZYSTKIE INSTRUKCJE I ZACHOWAĆ JE DO UŻYTKU W PRZYSZŁOŚCI

1. Części urządzenia

Przed użyciem należy upewnić się, że filtr jest zamontowany w wewnętrznym zbiorniku na wodę.

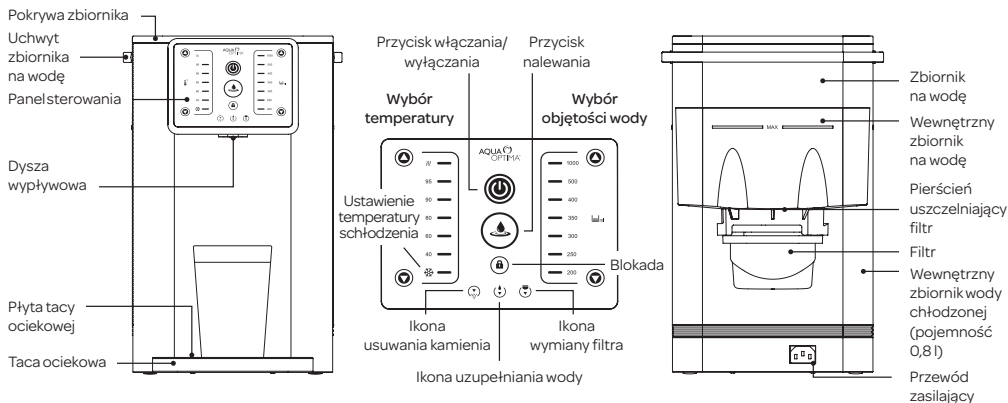

Przed pierwszym użyciem należy oczyścić urządzenie, postępując zgodnie z instrukcjami zawartymi w sekcji dotyczącej instalacji, konfiguracji i czyszczenia.

WAŻNE INFORMACJE DOTYCZĄCE BEZPIECZEŃSTWA

Podczas korzystania z urządzeń elektrycznych należy stosować się do następujących środków ostrożności:

1. Przewód urządzenia przechowywać w miejscu niedostępnym dla dzieci.
2. Urządzenie może być używane przez dzieci w wieku od 8 roku życia oraz osoby o ograniczonych zdolnościach fizycznych, sensorycznych lub umysłowych lub nieposiadające doświadczenia w tym zakresie, jeżeli są one pod nadzorem lub otrzymały instruktaż dotyczący użytkowania urządzenia w sposób bezpieczny i rozumieją związane z tym zagrożenia. Dzieci nie mogą bawić się urządzeniem. Czyszczenie i konserwacja należące do zakresu czynności użytkownika nie mogą być przeprowadzane przez dzieci bez nadzoru.
3. Zainstalować urządzenie zgodnie z wytycznymi z niniejszej instrukcji obsługi.
4. Użytkować urządzenie na płaskiej powierzchni odpornej na wysoką temperaturę.
5. Użytkować w dobrze wentylowanym miejscu. To urządzenie emituje gorącą parę.
6. Upewnić się, że napięcie podane na tabliczce znamionowej urządzenia odpowiada napięciu w sieci zasilającej.
7. Nigdy nie umieszczać urządzenia na źródłach ciepła albo w ich pobliżu, ani w bardzo wilgotnych miejscach.
8. Upewnić się, że przewód zasilający nie wchodzi w kontakt z gorącymi powierzchniami.
9. NIGDY NIE UMIESZCZAĆ KORPUSU URZĄDZENIA, WTYCZKI ANI PRZEWODU ZASILAJĄCEGO W WODZIE LUB INNYCH CIECZACH; WYCIERAĆ DO CZYSTA ZA POMOCĄ WILGOTNEJ SZMATKI.
10. Dokładnie wycierać do sucha ręce przed użyciem panelu sterowania na urządzeniu lub przed dotknięciem przewodu zasilającego albo złącza zasilania.
11. Nie zasłaniać otworów wentylacyjnych po bokach urządzenia.
12. Ten produkt jest przeznaczony wyłącznie do filtrowania wody pitnej. Nie nalewać do urządzenia wody o nieznannej jakości albo skażonej mikrobiologicznie. Używać wyłącznie wody zimnej lub o temperaturze pokojowej.
13. Zużyć przefiltrowaną wodę w ciągu trzech dni.
14. W celu odłączenia urządzenia chwycić za wtyczkę i wyciągnąć ją z gniazda zasilającego. Nigdy nie ciągnąć za przewód w celu odłączenia urządzenia.
15. Nigdy nie używać tego urządzenia, jeśli jego przewód zasilający lub wtyczka albo samo urządzenie są uszkodzone.
16. Wszelkie modyfikacje tego produktu, które nie zostały w wyraźny sposób zaakceptowane przez producenta, mogą prowadzić do unieważnienia gwarancji.
17. Opakowania nie wolno pozostawiać w zasięgu dzieci, ponieważ może być ono niebezpieczne.
18. Urządzenie jest przeznaczone wyłącznie do filtrowania, schładzania i podgrzewania wody. Nie używać

urządzenia do schładzania innych płynów, ponieważ spowoduje to jego uszkodzenie i unieważnienie gwarancji.

19. Nie przechowywać ani używać urządzenia na zewnątrz pomieszczeń.
20. W przypadku nieprawidłowego używania urządzenia odłączyć wtyczkę z gniazdka i skontaktować się z działem obsługi klienta Aqua Optima.
21. Urządzenie jest przeznaczone do użytku z filtrami Aqua Optima Evolve+. Nie można zagwarantować wydajności w przypadku stosowania innych filtrów.
22. Nie wolno pozostawiać urządzenia bez nadzoru podczas jego pracy.
23. Nie czyścić za pomocą rozpuszczalników lub agresywnych środków chemicznych.

24. Nie przenosić używanego urządzenia.

25. Nie używać urządzenia z uszkodzonym przewodem, wtyczką lub w razie jakiegokolwiek usterki urządzenia. Jeśli przewód jest uszkodzony, powinien zostać wymieniony przez wykwalifikowaną osobę, tak aby uniknąć zagrożeń.
26. Nie napełniać urządzenia wodą o temperaturze powyżej 30°C.
27. Nie wyjmować filtra podczas pracy urządzenia.
28. Nie używać urządzenia bez prawidłowo założonego filtra lub jeśli jest on uszkodzony lub złamany.
29. W ramach pierwszego użycia lub po całkowitym opróżnieniu wszystkich zbiorników z wody należy wykonać czynności dotyczące pierwszego użycia.

Wymienne filtry Evolve+ są dostępne u wszystkich dystrybutorów Aqua Optima.

Powierzchnia elementu grzejnego zachowuje ciepło resztkowe po użyciu.

Dysza wpyływowa urządzenia i inne elementy mogą być gorące po zakończeniu cyklu pracy.

Nieprzestrzeganie niniejszych instrukcji może spowodować poparzenie lub uszkodzenie produktu.

2. Panel sterowania



Przycisk włączania/wyłączania: Naciśnij przez 1 sekundę, aby aktywować lub dezaktywować urządzenie. Niebieska kontrolka świeci się, gdy zasilanie jest włączone.



Blokada: Naciśnij i przytrzymaj przez 3 sekundy, aby zablokować lub odblokować urządzenie; biała kontrolka wskazuje, że urządzenie jest odblokowane a czerwona kontrolka – że urządzenie jest zablokowane. Automatyczna blokada włącza się po 60 sekundach bez naciskania przycisku (zabezpieczenie przed dziećmi).



Przycisk nalewania: Naciśnij, aby rozpocząć/zatrzymać nalewanie; kontrolka włącza się i gaśnie podczas nalewania (czerwona – woda gorąca, niebieska – woda schłodzona).



Wybór temperatury: woda schłodzona, od 40°C do 95°C i temperatura wrzenia. Strzałki w górę i w dół służą do przełączania ustawień. Ikona chłodzenia będzie świecić na czerwono, gdy woda nie jest schłodzona i na biało, gdy woda jest schłodzona.



Wybór objętości wody: od 200 ml do 1000 ml. Strzałki w górę i w dół służą do przełączania ustawień.



Ikona filtra: pomarańczowa kontrolka wskazuje, że filtr wymaga wymiany. Należy zapoznać się z instrukcją wymiany wkładu filtrującego Aqua Optima Evolve+ w rozdziale 3. Konfiguracja, pierwsze użycie i czyszczenie.



Ikona uzupełniania: pomarańczowa kontrolka wskazuje, że zbiornik na wodę wymaga uzupełnienia (element nieinteraktywny).



Ikona usuwania kamienia: pomarańczowa kontrolka wskazuje, że należy usunąć kamień w urządzeniu. Zobacz procedurę usuwania kamienia w rozdziale 5. Usuwanie kamienia.

3. Konfiguracja, pierwsze użycie i czyszczenie

PRZED PIERWSZYM UŻYCIEM URZĄDZENIA AURORA

- Rozpakować urządzenie. Wyświetlacz jest pokryty przezroczystą folią, którą można usunąć.
- Zdjąć pokrywę zbiornika i wyjąć wewnętrzny zbiornik na wodę oraz zbiornik na wodę. Umyć, wypłukać i wysuszyć go dokładnie.
- Przygotować filtr zgodnie z instrukcją.

PRZYGOTOWYWANIE WKŁADU FILTRA WODY AQUA OPTIMA EVOLVE+

Aqua Optima to wyjątkowy system filtracji wody, stworzony z myślą o szybkim dostarczaniu filtrowanej wody poprzez ograniczenie ilości chloru, osadów wapna, związków organicznych, herbicydów, pestycydów, ołowiu oraz innych metali ciężkich.

1. Rozpakować wkład filtra. Na torbie i na ściankach wkładu mogą występować niewielkie pozostałości czarnych cząstek węgla, jest to zjawisko normalne. Te cząstki są nieszkodliwe i są wypłukiwane w trakcie procesu przygotowania.



2. Zamoczyć wkład w misce z wodą na 5–10 minut w celu usunięcia pęcherzyków powietrza (A).
3. Przepłukiwać wkład przez 1 minutę pod bieżącą wodą (B).

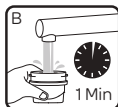

4. Wkład filtra jest gotowy do użytku.

USTAWIĆ URZĄDZENIE ZGODNIE Z INSTRUKCJĄ INSTALACJI W ROZDZIALE 6. NINIEJSZEJ INSTRUKCJI

1. Za pomocą uchwytu zbiornika podnieść zbiornik na wodę z urządzenia. Wyjąć wewnętrzny zbiornik na wodę.
2. Upewnić się, że pierścień uszczelniający jest prawidłowo założony.

3. Zamocować wkład filtra wody Aqua Optima pod spodem wewnętrznego zbiornika na wodę, obracając go w prawo aż do zablokowania (A). Upewnić się, że wkład jest pewnie zamocowany.



4. Włożyć wewnętrzny zbiornik na wodę do zbiornika na wodę.

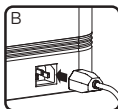

5. Podłączyć przewód zasilający do gniazda w korpusie urządzenia (B).

6. Zbiornik na wodę napełnić zimną wodą z kranu przez pokrywę do poziomu oznaczonego „MAX” (Maksimum) a następnie poczekać na przefiltrowanie wody do zbiornika głównego. Napełnić zbiornik na wodę do poziomu oznaczonego „MAX” (Maksimum) zimną wodą z kranu i ponownie umieścić zbiornik na wodę w urządzeniu.



7. Umieścić tacę ociekową i płytę tacy ociekowej na przedniej części urządzenia (C).
8. Umieścić dzbanek lub zbiornik pod dyszą wypływową.
9. Podłączyć przewód zasilający do gniazda sieciowego i

włączyć urządzenie.

10. Za pomocą przycisku ON/OFF (włączanie/wyłączanie) włączyć urządzenie.

11. Nacisnąć i przytrzymać przycisk blokady przez 3 sekundy, aby odblokować urządzenie. Wybrać temperaturę chłodzenia i opcję 1000 ml nalewania.

12. Nacisnąć przycisk dozowania, aby rozpocząć dozowanie. Przy pierwszych 800 ml woda nie będzie dozowana podczas napełniania wewnętrznego zbiornika chłodzącego. Powtórzyć tę czynność, aby zostały odrzucone 2 litry.

13. Urządzenie jest teraz gotowe do użycia.

CZYSZCZENIE

- UWAGA: NIGDY NIE UMIESZCZAĆ KORPUSU URZĄDZENIA, WTYCZKI ANI PRZEWODU ZASILAJĄCEGO W WODZIE LUB INNYCH CIECZACH; WYCIERAĆ DO CZYSTA ZA POMOCĄ WILGOTNEJ SZMATKI.

- Przed czyszczeniem zawsze należy wyłączyć urządzenie i odłączyć je od zasilania.

- Przed czyszczeniem należy odczekać, aż urządzenie ostygnie.

- Regularnie myć, płukać i suszyć wewnętrzny zbiornik na wodę, zbiornik na wodę i pokrywę (przynajmniej przy każdej wymianie wkładu filtra).

- Tacę ociekową umyć wodą z mydłem. Pozostawić do wyschnięcia na powietrzu.
- Do czyszczenia nie należy używać zmywaków drucianych, rozpuszczalników ani środków ściernych, ponieważ mogą one uszkodzić urządzenie.

- Wewnętrzny zbiornik na wodę, zbiornik na wodę, pokrywę na zbiornik i taca ociekowa nie nadają się do mycia w zmywarce.

- Ze względów higienicznych i bezpieczeństwa zawsze należy oczyścić wewnętrzny zbiornik na wodę, zbiornik na wodę i pokrywę zbiornika, jeśli urządzenie było przechowywane lub nie było używane dłużej niż 2 tygodnie.

WYMIANA WKŁADU FILTRA WODY AQUA OPTIMA EVOLVE

Gdy filtr będzie wymagał wymiany, na panelu sterowania zaświeci się pomarańczowa kontrolka.

To urządzenie może być używane wyłącznie z filtrami Aqua Optima Evolve+.

1. Spuścić wodę ze zbiorników i zdjąć pokrywę.
2. Wyjąć wewnętrzny zbiornik wody i zdjąć wkład filtra, obracając go w lewo.
3. Włożyć nowy wkład filtra w sposób opisany powyżej.
4. Włożyć wewnętrzny zbiornik na wodę do zbiornika na wodę. Napełnić zbiornik na wodę do oznaczenia maksymalnego poziomu napełnienia i ponownie umieścić zbiornik na wodę w urządzeniu.
5. Nalać wodę z dyszy wypływowej w celu usunięcia niefiltrowanej wody z urządzenia, a następnie uzupełnić poziom wody.
6. Nacisnąć i przytrzymać przez 3 sekundy symbol ostrzeżenia o wymianie filtra, aby zresetować zegar filtra.
7. Urządzenie jest teraz gotowe do użycia.

W celu zachowania optymalnej wydajności urządzenia wkład filtra należy wymieniać po przefiltrowaniu 100 litrów

wody, co odpowiada w przybliżeniu 30 dniom typowego użytkownika.

OBŚŁUGA I KONSERWACJA

- Woda jest produktem spożywczym. Zalecamy zużycie prefiltrowanej wody w ciągu 3 dni. Jeżeli urządzenie nie było używane przez ponad 72 godziny, konieczne będzie odprowadzenie wody z systemu. Odłączając urządzenie od zasilania i przeniesiejąc je do zlewu. Nad zlewem odkręcić obie zatyczki odpływu znajdujące się pod spodem urządzenia i wyjąć silikonowe korki. Początkowo, aż system zostanie opróżniony z wody. Zakorkować odpływ i przykręcić zatyczki. Powtórzyć proces z rozdziału 3 dotyczącym pierwszego użycia, aby powtórnie napełnić urządzenie w celu dalszego używania go.
- Jeśli urządzenie ma być nieużywane przez dłuższy czas (na przykład przez wakacje), zalecamy wyjęcie filtra, włożenie go do czystej, plastikowej torebki i przechowywanie w lodówce. Pomoże to zachować właściwości filtra, gdy nie będzie on użytkowany. Przed przystąpieniem do użytkowania filtra po okresie przechowywania należy postępować zgodnie z instrukcjami przygotowania i montowania.
- Nie napełniać nadmiernie zbiornika na wodę, nie napełniać powyżej oznaczenia „MAX”, aby uniknąć ryzyka przelania się wody w wewnętrznym zbiorniku na wodę.

4. Sposób użycia

1. Napełnić zbiornik na wodę do oznaczenia „MAX”; woda przepływa przez filtr w określonym tempie i napełnienie zbiorników może zająć nieco czasu ze względu na działanie wkładu filtra.
2. Wyregulować wysokość tacy ociekowej, aby dostosować ją do wielkości używanych kubków. Upewnić się, że taca ociekowa jest w pełni połączona z urządzeniem. Dostępne są 3 opcje wysokości (A).
3. Umieścić kubek lub szklankę na tacy ociekowej (B).
4. Nacisnąć przycisk włączania/wyłączania. Przycisk włączania/wyłączania zaświeci się na niebiesko i urządzenie zostanie zablokowane (C).
5. Nacisnąć przycisk w górę lub w dół, aby wybrać żądane ustawienia temperatury i objętości (D).
6. Nacisnąć przycisk dozowania, aby rozpocząć dozowanie. Jeden sygnał akustyczny na początku (E).
7. Przycisk nalewania będzie migał podczas nalewania, a na zakończenie rozlegnie się podwójny sygnał dźwiękowy.
8. Aby włączyć blokadę rodzicielską, naciśnij i przytrzymaj przycisk blokady przez 3 sekundy. Przycisk blokady zmieni kolor z białego na czerwony (F).

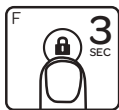
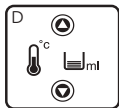
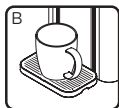
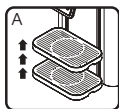

Uwaga:

- Aby zatrzymać cykl w dowolnym momencie, należy nacisnąć przycisk nalewania. Po zatrzymaniu cyklu nie można go wznowić. Należy rozpocząć nowy cykl.
- Interfejs użytkownika zostanie automatycznie zablokowany po 60 sekundach, jeśli nie zostaną wykonane żadne działania. Można go też zablokować ręcznie, przytrzymując przycisk przez 3 sekundy.
- Dźwięk - wszystkie dźwięki przycisków można wyłączyć (oprócz dźwięku w 6. i 7.). Jako korzystać z instrukcji, rozdział 4.), naciskając i przytrzymując strzałkę temperatury w dół i strzałkę objętości w górę przez 3 sekundy w trybie blokady.
- Blokada-automatyczną blokadę można wyłączyć, naciskając i przytrzymując strzałkę temperatury w górę i strzałkę objętości w dół przez 3 sekundy w trybie blokady. Ręczne blokowanie będzie nadal aktywne.
- Ustawienie temperatury chłodzenia ❄️ zaświeci się na czerwono, gdy urządzenie będzie chłodzić wodę, i zaświeci się na biało, gdy woda będzie schłodzona. Przy pierwszym użyciu agregat chłodniczy potrzebuje około 40 minut, aby całkowicie schłodzić wodę (może się to różnić w zależności od temperatury wody dopływającej).
- Ikona uzupełniania wody zmieni kolor na pomarańczowy, gdy konieczne będzie uzupełnienie zbiornika na wodę.
- Ikona filtra zmieni kolor na pomarańczowy, gdy konieczna będzie wymiana filtra. W razie zużycia na poziomie 100 l należy postępować zgodnie z instrukcjami dotyczącymi przygotowania i wymiany filtra zawartymi w niniejszej instrukcji.

5. Usuwanie kamienia

Regularne odkamienianie jest bardzo ważne dla bezpiecznego i wydajnego działania dystrybutora wody Aurora.

Nieusunięty osad kamienia uniemożliwia przewodzenie ciepła przez element grzejny, co może pogarszać jego wydajność.

Urządzenie wyświetli symbol ostrzeżenia o usunięciu kamienia w kolorze pomarańczowym, gdy konieczne będzie usunięcie kamienia w urządzeniu.

Przed rozpoczęciem odkamieniania należy upewnić się, że zbiornik na wodę jest pusty, a filtr został wyjęty.

Procedura usuwania kamienia:

1. Napełnij zbiornik wody 2 litrami białego octu (minimum 4% kwasowości).
2. Umieścić dzbanek pod dyszą wypływową.
3. Nacisnąć i przytrzymać przez 3 sekundy symbol ostrzeżenia o usunięciu kamienia.
4. Symbol ostrzeżenia o usunięciu kamienia będzie migał, a urządzenie rozpocznie proces usuwania kamienia. **Ostrożnie: Dozowany roztwór będzie gorący; około 60°C.**
5. Gdy zbiornik na wodę będzie pusty, należy ponownie go napełnić, wlewając 2L zimnej wody, a następnie jeszcze raz nacisnąć symbol ostrzeżenia o usunięciu kamienia.
6. Urządzenie przeprowadzi cykl czyszczenia. **Ostrożnie: Dozowany roztwór będzie gorący; około 60°C.**
7. Symbol ostrzeżenia o usunięciu kamienia wyłączy się po zakończeniu procedury.

8. Po zakończeniu procedury odkamieniania należy ponownie włożyć filtr Aqua Optima.

9. **Urządzenie jest teraz gotowe do użycia.**

Uwaga:

- Aby przerwać proces odkamieniania, naciśnij przycisk dozowania. Dopóki proces nie dobiegnie końca, wskaźnik odkamieniania nie zostanie zresetowany i urządzenie będzie nadal wyświetlać ikonę odkamieniania.

6. Instalacja

Urządzenie jest dostarczane z dwoma typami wtyczek: jedną dla Wielkiej Brytanii i jedną dla UE. Należy użyć odpowiedniej wtyczki i włożyć ją do gniazda wtykowego.

OSTRZEŻENIE: NIE WOLNO SAMODZIELNIE ROZMONTOWYWAĆ URZĄDZENIA. SPOWODOWAŁOBY TO ODSŁONIĘCIE ELEMENTÓW ELEKTRYCZNYCH I POWSTANIE RYZYKA PORAŻENIA PRĄDEM ELEKTRYCZNYM.

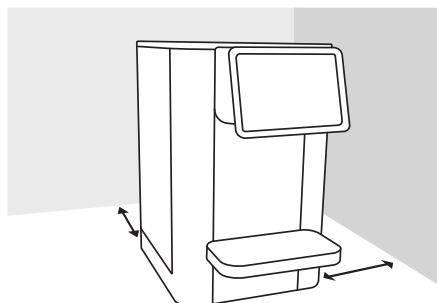

UMIESZCZANIE URZĄDZENIA

- Nie należy instalować urządzenia w bardzo wilgotnych lub gorących miejscach, ani w pobliżu źródeł ciepła.
- Umieścić urządzenie na płaskiej i równej powierzchni.
- Zainstalować urządzenie w suchym miejscu, aby uniknąć uszkodzenia, zawilgocenia lub rdzewienia.
- Nie używać urządzenia na zewnątrz pomieszczeń. Urządzenie nadaje się wyłącznie do użytku wewnątrz pomieszczeń.
- Nie zwisaj przewodu zasilającego i / lub tacy na wodę ze stołu, blatu lub innej powierzchni i unikaj kontaktu z gorącymi powierzchniami.
- **OSTRZEŻENIE: NIE INSTALOWAĆ URZĄDZENIA W MIEJSCU, W KTÓRYM BĘDZIE NARAŻONE NA BEZPOŚREDNIE DZIAŁANIE PROMIENI SŁONECZNYCH.**
- Upewnić się, że wentylacja po obu stronach urządzenia nie została zablokowana lub zakryta.
- **OSTRZEŻENIE:** Podczas ustawiania urządzenia należy upewnić się, że przewód zasilania nie został przygnieciony ani uszkodzony.
- **OSTRZEŻENIE:** Nie umieszczać przedłużaczy wielogniazdowych ani przenośnych źródeł zasilania z tyłu urządzenia.

ROZWIĄZYWANIE PROBLEMÓW

Stan	Możliwa przyczyna	Rozwiązanie
Urządzenie nie uruchamia się.	Urządzenie jest odłączone od zasilania.	Sprawdzić, czy przewód zasilający jest podłączony do urządzenia, a wtyczka prawidłowo włożona do gniazda.
Na ekranie widać symbol ostrzeżenia o usunięciu kamienia.	Należy przeprowadzić procedurę odkamieniania.	Usunąć kamień z urządzenia zgodnie z instrukcjami w instrukcji obsługi.
Na ekranie widać symbol uzupełniania wody.	Zbiornik na wodę jest pusty.	Napełnić zbiornik na wodę po wykonaniu instrukcji usuwania kamienia.
Na ekranie widać symbol ostrzeżenia o wymianie filtra (włączy się po 100 l).	Zakończył się okres eksploatacji filtra.	Wymienić filtr zgodnie z instrukcją obsługi filtra Aqua Optima. Zresetować symbol ostrzeżenia o wymianie filtra, naciskając i przytrzymując go przez 3 sekundy.

Kod	Obsługa	Opis błędu
EAC	Kontrolka blokada+ gotowanie miga	Nieprawidłowe zasilanie prądem przemiennym
DSO	Kontrolka blokada+ 95°C miga	Eksploatacja bez wody
ENTC	Kontrolka blokada+ 90°C miga	Usterka termistora NTC
E09	Kontrolka blokada+ 80°C miga	Brak zasilania w komponencie/grzałce



Ten symbol na produktach i dokumentach towarzyszących oznacza, że nie wolno mieszać zużytych produktów elektrycznych i elektronicznych z innymi odpadami domowymi.

W celu prawidłowej utylizacji lub przetworzenia, odzysku i recyklingu prosimy o przekazanie tych produktów do wyznaczonych punktów zbiórki, gdzie zostaną one nieodpłatnie przyjęte. W niektórych krajach może istnieć możliwość zwrotu produktów do lokalnego sprzedawcy po zakupie nowego produktu.

Prawidłowa utylizacja tego produktu pomoże zaoszczędzić cenne zasoby i zapobiec ewentualnym skutkom dla zdrowia ludzkiego i środowiska naturalnego, które mogłyby wystąpić w razie niewłaściwego obchodzenia się z odpadami. Prosimy o kontakt z lokalnymi władzami w celu uzyskania dalszych szczegółów dotyczących najbliższego punktu zbiórki ZSEE.

Nieprawidłowa utylizacja tego produktu mogą spowodować nałożenie kar zgodnie z krajowymi przepisami.

To urządzenie jest zgodne z dyrektywami (LVD) 2014/35 / UE, (EMC) 2014/30 / UE i (RoHS) 2011/65 / UE.

Urządzenie jest przeznaczone wyłącznie do użytku domowego i małego biura. Nie należy go używać do celów komercyjnych.

Nie zanurzać urządzenia w wodzie.

Ostrzeżenie! Należy dopilnować, aby dzieci nie bawiły się urządzeniem.

Jeśli przewód zasilający jest uszkodzony, powinien zostać wymieniony przez producenta, agenta serwisowego lub osobę o podobnych kwalifikacjach – pozwoli to uniknąć zagrożeń.

Produkt jest dostarczany z wtyczką sieciową BS 1363 zawierającą bezpiecznik 13 A. Jeśli konieczna będzie wymiana bezpiecznika, należy stosować wyłącznie bezpieczniki oznaczone symbolem BS 1363 o wartości znamionowej 13 A. Drugi przewód sieciowy i wtyk CEE 7/7 jest dostarczany do użytku na rynkach europejskich.

AUR001: Znamionowe wejście elektryczne: 220–240 V, ~50-60 Hz, 2100 W Klasa I, klasa klimatyczna: T

1. Guia de peças

Antes da utilização, certifique-se de que o filtro está colocado no depósito de água interior.

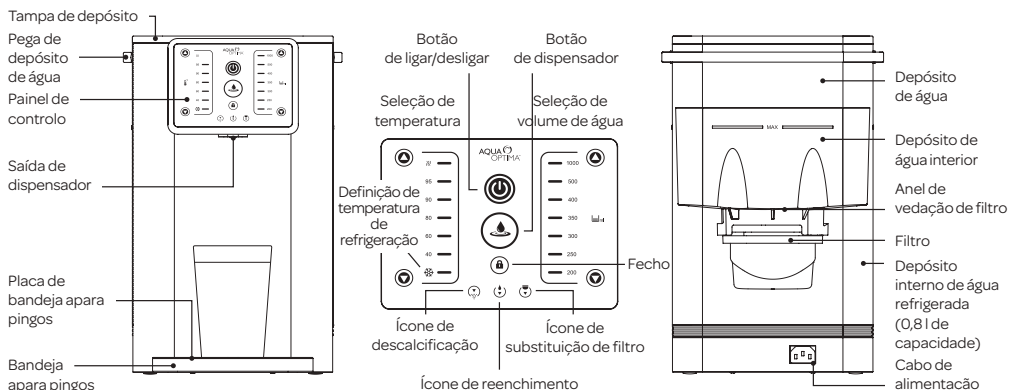

Antes da primeira utilização, limpe o aparelho, seguindo os pontos na definição de instalação e na secção de limpeza.

NOTAS DE SEGURANÇA IMPORTANTES

Devem ser tomadas as precauções necessárias ao utilizar aparelhos elétricos, incluindo o seguinte:

1. Mantenha o cabo do aparelho fora do alcance das crianças.
2. Este aparelho pode ser utilizado por crianças com mais de 8 anos e por pessoas com capacidades físicas, sensoriais ou mentais reduzidas, ou com falta de experiência e de conhecimento se tiverem supervisão ou instruções sobre a utilização do aparelho de forma segura e se compreenderem os perigos envolvidos. As crianças não devem brincar com este aparelho. A limpeza e a manutenção pelo utilizador não deve ser efetuada por crianças sem supervisão.
3. Instale o aparelho em conformidade com as instruções de instalação deste manual de utilizador.
4. Utilize sobre uma superfície plana resistente ao calor
5. Utilize numa zona bem ventilada. Este aparelho liberta vapor quente.
6. Certifique-se de que a tensão indicada no aparelho corresponde à da instalação de alimentação elétrica.
7. Nunca coloque o aparelho em/perto de fontes de calor ou em locais muito húmidos.
8. Certifique-se de que o cabo de alimentação não entra em contacto com superfícies quentes.
9. **NUNCA COLOQUE O CORPO, A FICHA OU O CABO DO APARELHO EM ÁGUA OU OUTROS LÍQUIDOS; LIMPE**

SEMPRE COM UM PANO HÚMIDO.

10. Certifique-se sempre de que as suas mãos estão totalmente secas antes de utilizar o painel de controlo no aparelho, ou antes de tocar na ligação do cabo elétrico ou na ligação à corrente.
11. Não obstrua a ventilação nas partes laterais do aparelho.
12. Este produto destina-se a filtrar apenas água da torneira. Não coloque água de qualidade desconhecida ou que tenha sido afetada em termos microbiológicos no produto. Utilize apenas água fria ou à temperatura ambiente.
13. Consuma a água filtrada no prazo de três dias.
14. Para desligar o aparelho da alimentação elétrica, segure a ficha e retire-a diretamente da tomada. Nunca puxe o cabo de alimentação para desligar o aparelho.
15. Nunca utilize o aparelho se o cabo ou a ficha estiverem danificados ou se o próprio aparelho estiver avariado.
16. Quaisquer alterações a este produto que não tenham sido expressamente autorizadas pelo fabricante podem levar à anulação e invalidação da garantia do utilizador.
17. A embalagem nunca deve ser deixada ao alcance de crianças, já que tal representa um perigo potencial.
18. Este aparelho foi concebido para filtragem, refrigeração e aquecimento de água. Não use o aparelho para refrigerar outros líquidos, uma vez que tal irá danificar o aparelho e anular a garantia.

19. Não guarde nem use este aparelho no exterior.
20. Se o aparelho for usado incorretamente, retire a ficha da tomada e entre em contacto com os serviços ao cliente Aqua Optima.
21. O aparelho foi concebido para utilização com filtros Aqua Optima Evolve+, o desempenho não é garantido se forem usados quaisquer outros filtros.
22. Não deixe o aparelho a funcionar sem vigilância.
23. Não limpe com solventes, nem com produtos químicos agressivos.
24. Não movimente o aparelho durante a utilização.
25. Não utilize o aparelho com um cabo ou ficha danificados, ou depois do aparelho ter funcionado mal ou de ter sofrido qualquer tipo de danos. Se o cabo estiver danificado, deve ser substituído por uma pessoa qualificada para evitar um perigo.
26. Não encha o aparelho com água a temperaturas acima de 30 °C.
27. Não retire o filtro enquanto o aparelho estiver a funcionar.
28. Não utilize o aparelho sem o filtro colocado corretamente ou se o filtro estiver danificado ou avariado.
29. Na primeira utilização ou depois de o aparelho ter sido completamente esvaziado de água em todos os depósitos, certifique-se de que as instruções para a primeira utilização são seguidas.

Os filtros de substituição Evolve+ estão disponíveis em todos os armazenistas da Aqua Optima.

A superfície do elemento de aquecimento está sujeita a calor residual após a utilização.

A tomada e outras partes do aparelho podem estar quentes após o ciclo.

O incumprimento destas instruções pode provocar escaldaduras ou danos no produto.

2. Painel de controlo



Botão de ligar/desligar: Prima durante 1 segundo para ativar ou desativar o aparelho. O luz azul indica que está ligado.



Fecho: Prima e mantenha premido durante 3 segundos para bloquear ou desbloquear o aparelho, o luz branco indica quando está desbloqueado, o luz vermelho indica quando está bloqueado. Bloqueio automático após 60 segundos sem premir o botão (bloqueio para crianças).



Botão de dispensador: Prima para começar/parar de servir, o luz liga e desliga enquanto está a servir, vermelho (Quente) ou azul (Refrigerada).



Seleção de temperatura: Refrigerada, 40 °C a 95 °C e temperatura de fervura. Utilize as setas para cima e para baixo para alternar entre as definições. O ícone refrigerada acende vermelho quando a água não está refrigerada e acende branco quando a água está refrigerada.



Seleção de volume de água: 200 a 1000 ml. Utilize as setas para cima e para baixo para avançar entre as definições.



Ícone de filtro: O luz laranja indica quando é preciso substituir o filtro. Consulte as instruções para substituir o cartucho do filtro Aqua Optima Evolve+ na secção 3. Instalação, primeira utilização e limpeza.



Ícone de reenchimento: O luz laranja indica quando é preciso encher o depósito de água (não interativo).



Ícone de descalcificação: O luz laranja indica quando é preciso fazer a descalcificação do aparelho. Consulte o processo de descalcificação na secção 5. Descalcificação.

3. Instalação, primeira utilização e limpeza

ANTES DE UTILIZAR O APARELHO AURORA PELA PRIMEIRA VEZ

- Retire todas as embalagens. Há uma película a cobrir o visor que pode ser removida.
- Retire a tampa de depósito e tire o depósito de água interior e o depósito de água. Lave, enxague e seque cuidadosamente.
- Prepare o filtro de acordo com as instruções.

PREPARAÇÃO DO CARTUCHO DO FILTRO DE ÁGUA AQUA OPTIMA EVOLVE+

O Aqua Optima é um sistema de filtragem de água único desenvolvido para proporcionar rapidamente água filtrada – reduzindo cloro, calcário, matéria orgânica, herbicidas, pesticidas, chumbo e outros metais pesados.

1. Remova todas as embalagens do cartucho do filtro. Poderá haver pequenos resíduos de partículas de carvão negro no saco ou no corpo do cartucho; trata-se de uma situação normal. Estas partículas são inofensivas e são retiradas durante o processo de preparação.
2. Mergulhe o cartucho numa taça com água durante 5-10 minutos para remover todas as bolhas de ar (A).
3. Coloque durante 1 minuto sob água corrente da torneira (B).
4. O cartucho do filtro fica agora pronto a ser utilizado.

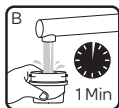

INSTALE O APARELHO DE ACORDO COM AS INSTRUÇÕES DE INSTALAÇÃO NA SECÇÃO 6. DESTE MANUAL

1. Usando a pega do depósito, levante o depósito de água do aparelho. Retire o depósito de água interior.
2. Certifique-se de que o anel de vedação está instalado corretamente.
3. Instale o cartucho do filtro de água Aqua Optima na parte inferior do depósito de água interior, rodando-o no sentido dos ponteiros do relógio para o fixar no devido lugar (A). Certifique-se de que está bem seguro.
4. Volte a colocar o depósito de água interior no depósito de água.
5. Ligue o cabo de alimentação à tomada na base do aparelho (B).
6. Encha o depósito de água através da tampa até à marca "MAX" com água da torneira fria e deixe a água passar pelo filtro para o depósito principal. Reencha o depósito de água até à marca "MAX" com água da torneira fria e volte a colocar o depósito de água no aparelho.
7. Ponha a bandeja para pingos e a placa de bandeja para pingos na parte da frente do aparelho (C).
8. Ponha o jarro ou o recipiente por baixo da saída de dispensador.
9. Ligue o cabo de alimentação à tomada elétrica e ligue o

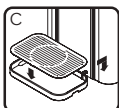
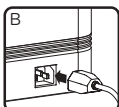

aparelho.

10. Usando o botão On/Off, ligue o aparelho.
11. Prima e mantenha premido o botão de fecho durante 3 segundos para desbloquear o aparelho. Seleccione a temperatura de refrigeração e o volume de servir 1000 ml.
12. Prima o botão de dispensador para começar a servir. Para os primeiros 800 ml, não é servida água enquanto o depósito de refrigeração está a encher. Repita isto até eliminar 2 l.
13. O seu aparelho está pronto a utilizar.

LIMPEZA

- **ATENÇÃO: NUNCA COLOQUE O CORPO, A FICHA OU O CABO DO APARELHO EM ÁGUA OU OUTROS LÍQUIDOS; LIMPE SEMPRE COM UM PANO HÚMIDO.**
- **Desligue sempre o aparelho em si e a ficha da corrente antes de limpar.**
- Certifique-se de que o aparelho está frio antes de limpar.
- Lave, enxague e seque regularmente o depósito de água interior, o depósito de água e a tampa, pelo menos quando o cartucho do filtro for substituído.
- Lave a bandeja para pingos com água e detergente. Enxague com água limpa até retirar todo o detergente. Deixe secar ao ar.
- Não use esfregões, solventes ou abrasivos para limpar porque podem danificar o aparelho.
- O depósito de água interior, o depósito de água, a tampa do depósito e a bandeja para pingos não são adequados para lavagem na máquina de lavar louça.
- Por motivos de higiene e de segurança deve limpar sempre o depósito de água interior se não tiver sido utilizado ou tiver estado armazenado durante mais de 2 semanas.

SUBSTITUIÇÃO DO CARTUCHO DO FILTRO AQUA OPTIMA EVOLVE+

Um luz laranja aparece no painel de controlo quando é preciso substituir o filtro.

Este aparelho destina-se apenas a utilização com filtros Aqua Optima Evolve+.

1. Esvazie a água dos depósitos e retire a tampa do depósito.
2. Retire o depósito de água interior e remova o cartucho do filtro rodando-o no sentido contrário aos ponteiros do relógio.
3. Insira o novo cartucho do filtro conforme descrito anteriormente.
4. Volte a colocar o depósito de água interior no depósito de água. Encha o depósito de água até à linha máxima e coloque o depósito de água no aparelho.
5. Sirva água para retirar qualquer água não filtrada do aparelho e abasteça novamente.
6. Prima e mantenha premido o símbolo de aviso de substituição de filtro durante 3 segundos para repor o temporizador do filtro.
7. O aparelho está pronto a utilizar.

Para assegurar o melhor desempenho, o cartucho do filtro deve ser mudado após 100 litros, o que corresponde a aproximadamente 30 dias de utilização típica.

CUIDADOS E MANUTENÇÃO

- A água é um alimento. Recomendamos que utilize a

- água filtrada no prazo de 3 dias. Se o aparelho não for utilizado durante mais de 72 horas, o sistema de água terá de ser drenado. Desligue o aparelho da tomada e leve-o até ao lavatório. Desaperte ambos os tampões de drenagem localizados na parte inferior do aparelho e retire os bujões de silicone por cima do lavatório. Deixe a água escorrer para fora. Volte a colocar os bujões de silicone e aperte os tampões. Repita o processo na secção 3. “Primeira utilização” para reencher o aparelho e continuar a utilização.
- Caso o aparelho não seja utilizado durante um período de tempo prolongado (por exemplo, durante as férias), recomendamos que o filtro seja removido e colocado num saco de plástico limpo e guardado no frigorífico. Isto ajudará à manutenção do filtro enquanto não é utilizado. Antes de utilizar o filtro após o armazenamento, siga as instruções de preparação e instalação para uma utilização normal.
 - Não encha demais o depósito de água, não encha acima da linha “MAX” para prevenir o risco de transbordo de água no depósito interior.

4. Como utilizar

1. Encha o depósito de água até à marca “MAX”; a água passará pelo filtro a uma velocidade definida e poderá demorar algum tempo devido à ação do cartucho do filtro.

2. Ajuste a altura da bandeja para pingos para permitir o tamanho da caneca usada. Certifique-se de que o recipiente para pingos está bem encaixado no aparelho. Existem 3 opções de altura (A).

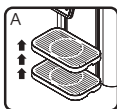

3. Ponha a caneca ou o copo na bandeja para pingos (B).

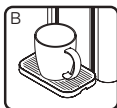

4. Prima o botão de ligar/desligar. O botão de ligar/desligar acende com luz azul e o aparelho está bloqueado (C).



5. Prima o botão para cima e para baixo para selecionar as definições de temperatura e de volume pretendidas (D).

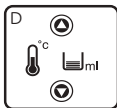

6. Prima o botão de dispensador para começar a servir. Um sinal sonoro no início (E).



7. O botão de dispensador acende e apaga enquanto está a servir e há dois sinais sonoros no fim.

8. Para ativar a fechadura da criança, pressione e segure o botão de bloqueio durante 3 segundos. O botão de bloqueio mudará de branco para vermelho (F).



Nota:

- Para parar o ciclo em qualquer altura, prima o botão de dispensador. Depois de parar o ciclo, não pode continuar. Tem de iniciar um ciclo novo.

- A interface do utilizador bloqueia automaticamente após 60 segundos se não houver nenhuma ação ou pode ser bloqueada manualmente mantendo o botão premido durante 3 segundos.
- Som – todos os sons de botões podem ser desligados (não o som em 6. e 7.) no guia de utilização, secção 4.) premindo e mantendo premida a seta para baixo da temperatura e a seta para cima do volume durante 3 segundos no modo bloqueado.
- Bloqueio – o bloqueio automático pode ser desligado premindo e mantendo premida a seta para baixo da temperatura e a seta para cima do volume durante 3 segundos no modo bloqueado. O bloqueio manual continua ativo.
- A definição de temperatura de refrigeração ❄ acende vermelha quando o aparelho está a refrigerar a água e acende branca quando a água está refrigerada. Na primeira utilização, o refrigerador demora cerca de 40 minutos a arrefecer totalmente a água (pode variar dependendo da temperatura da água utilizada).
- O ícone de enchimento fica laranja quando é preciso encher o depósito de água.
- O ícone de filtro fica laranja quando é preciso substituir o filtro, após a utilização de 100 l; siga as instruções de preparação e substituição do filtro neste manual.

5. Descalcificação

Para o funcionamento seguro e eficaz do seu dispensador de água Aurora, é importante fazer uma descalcificação regularmente.

Os depósitos calcários que não forem tratados impedem o elemento de conduzir o calor eficazmente e podem afetar o respetivo desempenho.

O aparelho apresenta o símbolo de aviso de descalcificação a laranja quando é preciso fazer a descalcificação do aparelho.

Certifique-se de que o depósito de água está vazio e que o filtro foi retirado antes de iniciar o processo de descalcificação.

Processo de descalcificação:

1. Encha o depósito de água com 2 litros de vinagre branco (mínima de 4% de acidez).
2. Ponha o jarro por baixo do bico do dispensador.
3. Prima e mantenha premido o símbolo de aviso de descalcificação durante 3 segundos.
4. O símbolo de aviso de descalcificação pisca e o aparelho executa o processo de descalcificação. **Cuidado: a solução do dispensador estará quente; cerca de 60 °C.**
5. Quando o depósito de água estiver vazio, encha com 2L de água fria e prima novamente o símbolo de aviso de descalcificação.
6. O aparelho irá executar um ciclo de limpeza. **Cuidado: A solução do dispensador estará quente; cerca de 60 °C.**
7. O símbolo de aviso de descalcificação desliga depois do fim do processo.
8. Volte a colocar o filtro Aqua Optima depois do fim do processo de descalcificação.
9. **O aparelho está pronto a ser utilizado.**

Nota:

- Para cancelar o processo de descalcificação, prima o

botão de dispensador. A menos que o processo seja executado por completo, o indicador de descalcificação não será repostado e o aparelho continuará a apresentar o ícone de descalcificação.

6. Instalação

O aparelho é fornecido com dois tipos de ficha, uma para o Reino Unido e outra para a UE; deve ser usada a ficha correta para inserir na tomada.

AVISO: NÃO TOMA A INICIATIVA DE DESMONTAR ESTE APARELHO. OS ELEMENTOS ELÉTRICOS FICARÃO EXPOSTOS E HÁ RISCO DE ELETROCUSSÃO.

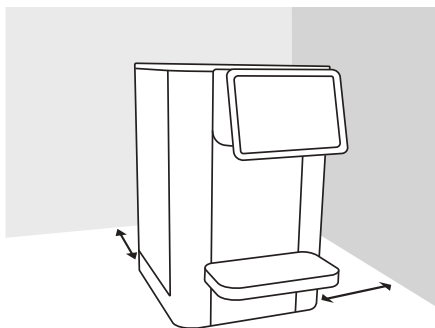

POSICIONAMENTO DO APARELHO

- Não instale este aparelho em locais muito húmidos ou quentes ou perto de fontes de calor.
- Coloque o aparelho numa superfície plana e lisa.
- Instale o aparelho num local seco para prevenir danos, humidade ou ferrugem.
- Não instale este aparelho no exterior. Este aparelho apenas é adequado para utilização em espaços interiores.
- Não puxe o cabo de alimentação e / ou bandeja de água para fora de uma mesa, balcão ou outra superfície e evite o contato com superfícies quentes.
- **AVISO: NÃO INSTALE ESTE APARELHO SOB LUZ SOLAR DIRETA.**
- Certifique-se de que a ventilação nas partes laterais do aparelho nunca está bloqueada nem coberta.
- **AVISO:** Ao posicionar o aparelho certifique-se de que o cabo de alimentação não está preso ou danificado.
- **AVISO:** Não coloque tomadas portáteis nem fontes de alimentação portáteis múltiplas na extremidade traseira do aparelho.

RESOLUÇÃO DE PROBLEMAS

Estado	Causa possível	Solução
A máquina não funciona.	A ficha do aparelho está desligada.	Certifique-se de que o cabo de alimentação está inserido no aparelho e que a ficha está devidamente colocada na tomada.
Símbolo de aviso de descalcificação no visor.	O aparelho tem de ser sujeito a descalcificação.	Faça a descalcificação do aparelho seguindo as instruções no manual.
Símbolo de aviso de reenchimento de água no visor.	O depósito de água está vazio.	Faça o reenchimento do aparelho seguindo as instruções de descalcificação.
Símbolo de aviso de substituição de filtro no visor (acende após 100 l).	A vida útil do filtro terminou.	Substitua o filtro seguindo as instruções do filtro Aqua Optima. Reponha o símbolo de aviso de substituição de filtro premindo durante 3 segundos.

Código	Operação	Descrição de erro
EAC	Piscar luz bloqueio + fervura	Entrada de energia AC errada
DSO	Piscar luz bloqueio + 95°C	A funcionar sem água
ENTC	Piscar luz bloqueio + 90°C	Falha NTC
E09	Piscar luz bloqueio + 80°C	Sem energia para elemento/aquecimento



Este símbolo nos produtos e nos documentos que os acompanham significa que os produtos elétricos e eletrônicos usados não devem ser misturados com os resíduos domésticos comuns. Para eliminação ou tratamento adequados, reutilização ou reciclagem, leve estes produtos para pontos de recolha específicos onde serão aceites gratuitamente. Nalguns países poderá devolver os produtos à sua loja local mediante a compra de um produto novo.

Eliminar este produto de forma correta irá ajudá-lo a poupar recursos valiosos e a evitar quaisquer efeitos possíveis sobre a saúde humana e o ambiente, que poderiam surgir na sequência do manuseamento inadequado de resíduos. Contacte a sua entidade competente local para obter mais informação sobre o seu ponto de recolha mais próximo para REEE.

Podem ser aplicáveis multas em caso de eliminação incorreta deste produto de acordo com a legislação nacional.

Este aparelho está em conformidade com as diretivas (LVD) 2014/35 / UE, (EMC) 2014/30 / UE e (RoHS) 2011/65 / UE.

O aparelho foi concebido apenas para uso doméstico e em pequenos escritórios. Não deve ser usado para fins comerciais.

Não mergulhe em água.

Aviso! As crianças devem ser vigiadas para se garantir que não brincam com o aparelho

Se o cabo de alimentação estiver danificado, deve ser substituído pelo fabricante, pelo respetivo responsável de apoio ou por pessoas com qualificações semelhantes para evitar um perigo.

O produto é fornecido com uma ficha de alimentação BS 1363 que contém um fusível 13A. Se vier a ser necessário substituir o fusível, utilize apenas fusíveis com a marcação BS 1362, e com a classificação de 13A. É fornecida um segundo cabo de alimentação e uma ficha CEE 7/7 para utilização nos mercados europeus.

AUR001: Entrada de corrente elétrica: 220-240V ~50-60Hz 2100W Classe I, classe climática: T

1. Sprievodca súčiastkami

Pred použitím sa uistite, že je filter namontovaný vo vnútornej nádržky na vodu.

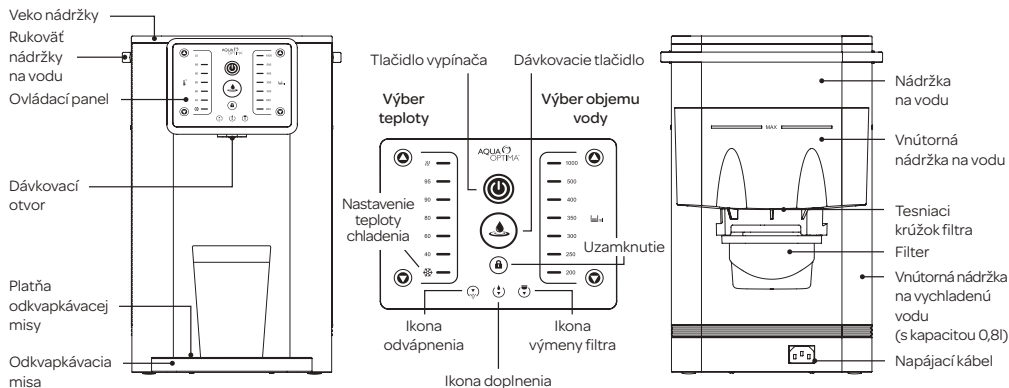

Pred prvým použitím spotrebič vyčistite podľa pokynov v časti montáž a čistenie.

DÔLEŽITÉ BEZPEČNOSTNÉ ZÁSADY

Pri používaní elektrických spotrebičov sa musia dodržiavať potrebné bezpečnostné opatrenia, medzi ktoré patria nasledujúce:-

1. Kábel spotrebiča uchovávajte mimo dosahu detí.
2. Tento spotrebič môžu používať deti vo veku od 8 rokov a osoby so zníženými fyzickými, zmyslovými alebo mentálnymi schopnosťami alebo s nedostatočnými znalosťami, ak sú pod dozorom alebo ak boli poučené o bezpečnom používaní spotrebiča a rozumejú súvisiacim nebezpečenstvám. Deti sa s týmto prístrojom nesmú hrať. Deti nesmú vykonávať čistenie a údržbu bez dozoru.
3. Spotrebič nainštalujte podľa pokynov na inštaláciu uvedených v tomto návode na používanie.
4. Používajte na rovnom povrchu odolnom voči účinkom tepla.
5. Používajte na dobre vetranom mieste. Toto zariadenie emituje horúcu paru.
6. Zabezpečte, aby sa napätie uvedené na výkonovom štítku spotrebiča zhodovalo s napätím v elektrickej sieti.
7. Spotrebič nikdy neumiestňujte na zdroj tepla alebo do jeho blízkosti, ako ani na veľmi vlhké miesta.
8. Zabezpečte, aby sa napájací kábel nikdy nedotýkal horúcich povrchov.
9. **TELO, ZÁSTRČKU ANI NAPÁJACÍ KÁBEL NIKDY NEVKLADAJTE DO VODY ANI INÝCH KVAPALÍN; VŽDY ICH ČISTITE POMOCOU MIERNE NAVLHČENEJ TKANINY.**
10. Pred použitím ovládacieho panela na spotrebiči alebo pred dotknutím sa sieťovej zástrčky alebo elektrického pripojenia sa vždy uistite, že vaše ruky sú úplne suché.
11. Nezakrývajte vetranie na stranách spotrebiča.
12. Tento výrobok je určený iba na filtrovanie vody z vodovodu. Do výrobku nenalievajte vodu neznámej kvality ani vodu, ktorá má zlé mikrobiologické vlastnosti. Používajte iba studenú vodu alebo vodu s izbovou teplotou.
13. Prefiltrovanú vodu spotrebujte v priebehu troch dní.
14. Ak chcete spotrebič odpojiť do el. napájania, uchopte zástrčku a vytiahnite ju z elektrickej zásuvky. Pri odpájaní spotrebiča nikdy neťahajte za napájací kábel.
15. Spotrebič nikdy nepoužívajte, ak je poškodený napájací kábel alebo zástrčka, prípadne ak má poruchu samotný spotrebič.
16. Akékoľvek úpravy tohto výrobku, ktoré neboli výslovne schválené výrobcom, môžu viesť k zrušeniu záručných nárokov používateľa.
17. Obal sa nesmie nikdy ponechať v dosahu detí, pretože môže byť potenciálne nebezpečný.
18. Tento spotrebič je určený na filtrovanie, chladenie a ohrievanie vody. Spotrebič nepoužívajte na chladenie iných tekutín, pretože tým dôjde k jeho poškodeniu a zrušeniu platnosti záruky.
19. Spotrebič neskladujte ani nepoužívajte vonku.

20. Ak zariadenie nefunguje správne, odpojte zástrčku od elektrickej zásuvky a kontaktujte oddelenie služieb zákazníkom spoločnosti Aqua Optima.
21. Spotrebič je určený na používanie s filtrami Aqua Optima Evolve+. V prípade použitia iných filtrov výkon nie je zaručený.
22. Počas prevádzky nenechávajte spotrebič bez dozoru.
23. Nečistite spotrebič pomocou rozpúšťadiel alebo agresívnych chemikálií.
24. Počas používania spotrebič nepremiestňujte.
25. Nepoužívajte spotrebič s poškodeným káblom, zástrčkou alebo po akejkoľvek inej poruche alebo poškodení spotrebiča. Ak je kábel poškodený, musí ho vymeniť kvalifikovaná osoba, aby sa predišlo nebezpečenstvu.
26. Spotrebič nenapíňajte vodou s teplotou vyššou ako 30 °C.
27. Nevyberajte filter, keď je spotrebič v prevádzke.
28. Nepoužívajte spotrebič bez správne umiestneného filtra alebo ak je filter poškodený alebo porušený.
29. Pri prvom použití spotrebiča alebo po úplnom vypustení vody zo všetkých nádržík zabezpečte dodržiavanie pokynov pri prvom použití.

Náhradné filtre Evolve+ sú k dispozícii u všetkých obchodníkov Aqua Optima.

Povrch vyhrievacieho telesa je po použití vystavený zvyškovému teplu.

Po ukončení cyklu môže byť zásuvka spotrebiča a ďalšie predmety horúce.

Nedodržanie týchto pokynov môže viesť k obnarueniu alebo poškodeniu výrobku.

2. Ovládací panel



Tlačidlo vypínača: Stlačením tlačidla na 1 sekundu spotrebič aktivujete alebo deaktivujete. Keď je napájanie zapnuté, svieti modrá svetlo.



Uzamknutie: Stlačením a podržaním tlačidla po dobu 3 sekúnd spotrebič uzamknete alebo odomknete. Pri odomknutí sa rozsvieti biela svetlo, pri uzamknutí červená svetlo. Automatické uzamknutie po 60 sekundách bez stlačenia tlačidla (detská poistka).



Tlačidlo dávkovača: Stlačte pre spustenie/zastavenie dávkovania, červená (pre horúcu vodu) alebo modrá (pre chladenú vodu) svetlo počas dávkovania zbledne a zhasne.



Výber teploty: Chladená, 40 °C až 95 °C a teplota varu. Pomocou šípky hore a dole prechádzajte nastaveniami. Ak voda nie je vychladená, ikona chladenia sa rozsvieti načerveno a po vychladení vody sa rozsvieti nabiele.



Výber objemu vody: 200 až 1000 ml. Stláčaním šípky hore a dole prechádzajte nastaveniami.



Ikona filtra: Oranžová svetlo ukazuje, kedy je potrebné vymeniť filter. Pozri pokyny na výmenu Aqua Optima Evolve+ filtračná vložka v časti 3. Nastavenie, prvé použitie a čistenie.



Ikona doplnenia: Oranžová svetlo ukazuje, kedy je potrebné doplniť nádržku na vodu (nie je interaktívne).



Ikona odvápnenia: Oranžová svetlo ukazuje, kedy spotrebič potrebuje odvápnenie. Pozri postup odvápnenia v časti 5. Odvápnenie.

3. Nastavenie, prvé použitie a čistenie

PRED PRVÝM POUŽITÍM SPOTREBIČA AURORA

- Odstráňte všetky obalové materiály. Displej pokrýva priehľadná fólia, ktorá sa dá odstrániť.
- Odstráňte veko nádržky a vyťahnite vnútornú nádržku na vodu a nádržku na vodu. Dôkladne ju umyte, vypláchnite a vysušte.
- Pripravte filter podľa pokynov.

PRÍPRAVA KAZETY VODNÉHO FILTRA AQUA OPTIMA EVOLVE+

Aqua Optima je jedinečný systém na filtrovanie vody vyvinutý na rýchlu prípravu filtrovanej vody – pričom z nej odstraňuje chlór, vodný kameň, organické látky, herbicidy, pesticidy, olovo a ďalšie ťažké kovy.

1. Odstráňte z filtračnej kazety všetky obaly. Vo vrecku alebo na puzdre filtračnej kazety môžu byť drobné zvyšky čiernych častí aktívneho uhlia, je to úplne normálne. Tieto častice sú neškodné a počas procesu prípravy sa spláchnu.
2. Ponorte kazetu do misky s vodou na 5 – 10 minút, aby z nej unikli všetky vzduchové bublinky (A).
3. Oplachujte ju 1 minútu pod tečúcou vodou (B).
4. Filtračná kazeta je teraz pripravená na používanie.

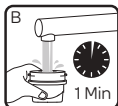

SPOTREBIČ NASTAVTE PODĽA POKYNOV NA INŠTALÁCIU V ČASTI 6 TEJTO PRÍRUČKY

1. Pomocou rukoväti nádržky zdvihnite nádržku na vodu zo spotrebiča. Vyťahnite vnútornú nádržku na vodu.
2. Skontrolujte, či je správne nasadený tesniaci krúžok.
3. Kazetu vodného filtra Aqua Optima nasadzte do spodnej časti vnútornej nádržky na vodu a otočením smerom doprava ju zaistíte na mieste (A). Skontrolujte, či je pevne zaistená.
4. Vnútrnú nádržku na vodu vložte späť do nádržky na vodu.
5. Pripojte napájací kábel do zásuvky na spodnej časti spotrebiča (B).
6. Naplňte nádržku na vodu cez veko po značku „MAX“ studenou vodou z vodovodu a vodu nechajte prefiltrovať do hlavnej nádržky. Nádržku na vodu doplňte po značku „MAX“ studenou vodou z vodovodu a vložte ju do spotrebiča.
7. Položte odkvapkávacu misku a platňu odkvapkávacej misky do prednej časti spotrebiča (C).
8. Pod dávkovací otvor dajte pohár alebo nádobu
9. Zapojte napájací kábel do sieťovej zásuvky a zapnite spotrebič.
10. Zapnite spotrebič tlačidlom Zap/Vyp.
11. Stlačením tlačidla uzamknutia a jeho podržaním na 3 sekundy spotrebič odomknete. Vyberte teplotu chladenia a 1000 ml dávkovací objem.
12. Stlačením dávkovacieho tlačidla spustíte dávkovanie. Pri prvých 800 ml sa nebude dávkovať voda, kým sa

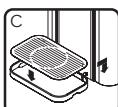
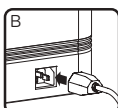

nenaplní vnútorná chladiaca nádržka. Zopakujte to tak, aby sa vytúlčili 2 l.

13. Váš spotrebič je teraz pripravený na použitie.

ČISTENIE

- **POZOR: TELO, ZÁSTRČKU ANI NAPÁJACÍ KÁBEL NIKDY NEVKLADAJTE DO VODY ANI INÝCH KVAPALÍN; VŽDY ICH ČISTITE POMOCOU MIERNE NAVLHČENEJ TKANINY.**
- **Pred čistením spotrebič vždy vypnite a odpojte zo siete**
- Pred čistením sa uistite, že je spotrebič vychladnutý.
- Pravidelne umývajte, oplachujte a vysušte vnútornú nádržku na vodu, nádržku na vodu a veko nádržky, a to minimálne pri výmene kazety filtra.
- Odkvapkávacu misku umyte mydlovou vodou. Opláchnite všetko mydlo čistou vodou. Nechajte uschnúť na vzduchu.
- Na čistenie nepoužívajte drôtenky, rozpúšťadlá, ani abrazívne prostriedky, pretože by mohli poškodiť spotrebič.
- Vnútrná nádržka na vodu, nádržka na vodu a odkvapkávacia miska nie sú určené na umývanie v umývačke riadu.
- Z hygienických a bezpečnostných dôvodov by ste mali vždy vyčistiť vnútornú nádržku na vodu, nádržku na vodu a veko nádržky, ak sa nepoužívali alebo boli uskladnené po dobu dlhšiu ako 2 týždne.

VÝMENA KAZETY VODNÉHO FILTRA AQUA OPTIMA EVOLVE+ 🔄

Ak je potrebné vymeniť filter, na ovládacom paneli sa rozsvieti oranžová svetlo.

Tento spotrebič je určený iba na používanie s filtermi Aqua Optima Evolve+.

1. Vypustite vodu z nádržiek a odstráňte veko nádržky.
2. Vyberte vnútornú nádržku na vodu a odstráňte kazetu filtra jej otočením proti smeru hodinových ručičiek.
3. Vložte novú kazetu filtra podľa popisu vyššie.
4. Vnútrnú nádržku na vodu vložte späť do nádržky na vodu. Naplňte nádržku na vodu po čiarku MAX a vložte ju späť do spotrebiča.
5. Vypustite vodu, aby sa odstránila akákoľvek neprefiltrovaná voda zo spotrebiča a následne vodu doplňte.
6. Stlačením výstražný symbol filtra a podržte ho 3 sekundy, čím resetujete časovač filtra.
7. **Spotrebič je teraz pripravený na použitie.**

Na dosiahnutie najlepšieho výkonu je potrebné filtračnú kazetu vymeniť po prefiltrovaní 100 l vody, čo predstavuje približne 30 dní bežného používania.

STAROSTLIVOSŤ A ÚDRŽBA

- Voda je potravinu. Prefiltrovanú vodu odporúčame spotrebovať do 3 dní. Ak nebudete spotrebič používať viac ako 72 hodín, vypustite z neho vodu. Spotrebič odpojte z elektrickej siete a presuňte ho do kuchynského drezu. Odstručujte výpustné zátky nachádzajúce sa na spodnej strane spotrebiča a nad drezom demontujte silikónové zásepky. Zo systému vypustite všetku vodu. Nasadzte výpustné zásepky a naskrutkujte výpustné zátky. Pri plnení spotrebiča vykonajte pred jeho opätovným použitím postup uvedený v časti 3. Prvé použite.

- Ak sa spotrebič nebude dlhšiu dobu používať (napr. počas dovolenky), odporúčame vybrať z neho filter, vložiť ho do čistého plastového vrecka a odložiť ho do chladničky. Vďaka tomu sa uchovávajú vlastnosti filtra, keď sa nebude používať. Pred opätovným použitím filtra po uskladnení postupujte normálne podľa návodu na prípravu a nasadenie.
- Nádržku na vodu neprepĺňajte, nenapíňajte ju vodou nad značku „MAX“, aby ste sa vyhli riziku pretečenia vody vo vnútornej nádržke na vodu.

4. Spôsob používania

1. Naplňte nádržku na vodu po značku „MAX“. Voda bude pretekať cez filter nastavenou rýchlosťou a to môže chvíľu trvať kvôli činnosti filtračnej kazety.

2. Nastavte výšku odkvapkávacej misky podľa veľkosti použitého hrnčeka. Uistite sa, že odkvapkávacia miska úplne zapadá do spotrebiča. K dispozícii sú 3 možnosti nastavenia výšky (A).

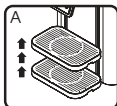

3. Na odkvapkávaciu misku položte hrnček alebo pohár (B).

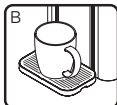

4. Stlačte tlačidlo vypínača. Tlačidlo vypínača sa rozsvieti namodro a spotrebič sa uzamkne (C).



5. Stlačením tlačidla hore alebo dole vyberte požadované nastavenia teploty a objemu (D).

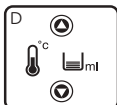

6. Stlačením dávkovacieho tlačidla spustíte dávkovanie. Po spustení sa ozve pípnutie (E).



7. Tlačidlo dávkovania bude počas dávkovania blednúť a zhasínať a po skončení dávkovania dvakrát pípne.

8. Ak chcete zapojiť detský zámok, stlačte a podržte tlačidlo uzamknutia po dobu 3 sekúnd. Tlačidlo uzamknutia sa zmení z bielej na červenú (F).



Upozornenie:

- Ak chcete cyklus v ktorejkoľvek fáze zastaviť, stlačte dávkovacie tlačidlo. Po zastavení cyklu už nie je možné pokračovať. Musí sa začať nový cyklus.
- Používateľské rozhranie sa automaticky uzamkne po 60 sekundách, ak sa nevykonajú žiadne činnosti alebo sa dá manuálne uzamknúť podržaním tlačidla na 3 sekundy.
- Zvuk – všetky zvuky tlačidiel sa dajú vypnúť (nie zvuky v bode 6. a 7.) v príručke Ako používať, časť 4.) stlačením a podržaním šípky nadol pre teplotu a šípky nadol pre objem na 3 sekundy v uzamknutom režime.
- Zámok – automatický zámok sa dá vypnúť stlačením a podržaním šípky nadol pre teplotu a šípky nadol pre objem na 3 sekundy v uzamknutom režime. Manuálne zamykanie bude stále aktívne.

- Keď spotrebič chladí vodu, nastavenie teploty chladenia sa rozsvieti ☼ načerveno a po vychladení vody sa rozsvieti nabiele. Pri prvom použití trvá chladič približne 40 minút, kým úplne ochladí vodu (môže sa to líšiť v závislosti od teploty privádzanej vody).
- Keď je potrebné doplniť nádržku vody, ikona doplňovania sa zmení na oranžovú.
- Ikona filtra sa zmení na oranžovú, keď je potrebné filter vymeniť. Po použití 100 l postupujte podľa pokynov na prípravu a výmenu filtra v tejto príručke.

5. Odvápnenie

Pre bezpečnú a efektívnu prevádzku dávkovača vody Aurora je dôležité pravidelne odstraňovať vodný kameň. Neodstránené nánosy vodného kameňa bránia vyhrievaciemu prvku v efektívnom vedení tepla, čo môže ovplyvniť jeho výkon.

Keď spotrebič vyžaduje proces odvápnenia, zobrazí sa výstražný symbol odvápnenia..

Pred začatím postupu odvápnenia sa uistite, že je nádržka na vodu prázdna a filter je vybrať.

Postup odvápnenia:

1. Naplňte nádrž na vodu 2 litrami bieleho octu (minimálne 4% kyslosti).
2. Pod dávkovaciu trysku dajte pohár.
3. Stlačte výstražný symbol odvápnenia a podržte ho 3 sekundy.
4. Výstražný symbol odvápnenia bude blikať a spotrebič spustí proces odvápňovania. **Pozor: vypúšťaný roztok bude horúci; cca 60 °C.**
5. Keď je nádržka na vodu prázdna, doplňte ju 2L studenej vody a znova stlačte výstražný symbol odvápňovania.
6. Spotrebič spustí cyklus čistenia. **Pozor: vypúšťaný roztok bude horúci; cca 60 °C.**
7. Výstražný symbol odvápnenia po skončení zhasne.
8. Po dokončení procesu odvápnenia znovu vložte filter Aqua Optima.
9. **Spotrebič je teraz pripravený na použitie.**

Upozornenie:

- Ak chcete zrušiť proces odvápnenia, stlačte dávkovacie tlačidlo. Kontrolka odvápnenia nezhasne a zostane rozsvietená, kým sa proces odvápnenia úplne neukončí.

6. Inštalácia

Spotrebič sa dodáva s dvoma typmi zástrčiek, jedna pre Veľkú Britániu a jedna pre EÚ. Musíte používať správnu zástrčku a zasunúť ju do zásuvky.

VAROVANIE: TENTO SPOTREBIČ NEROZOBERAJTE SVOJOPOMOCNE. ODKRYJÚ SA ELEKTRICKÉ SÚČASTKY A HROZÍ RIZIKO ZÁSAHU ELEKTRICKÝM PRÚDOM.

UMIESTNENIE SPOTREBIČA

- Tento spotrebič neinštalujte na veľmi vlhké ani horúce miesta v blízkosti zdrojov tepla.
- Spotrebič umiestnite na rovný a plochý povrch.
- Spotrebič nainštalujte na suché miesto, aby ste predišli poškodeniu, pôsobeniu vlhkosti alebo hrdzaveniu.
- Tento spotrebič nepoužívajte vonku. Tento spotrebič je vhodný iba na používanie vo vnútri.

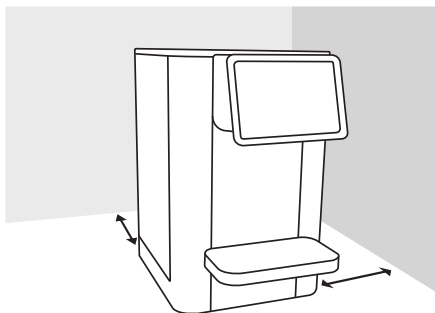

- Napájací kábel a / alebo zásobník na vodu nepresahujte nad stôl, pult alebo na iný povrch a zabráňte kontaktu s horúcimi povrchmi.
- **VAROVANIE:** NEINŠTALUJTE TENTO SPOTREBIČ NA PRIAME SLNEČNÉ SVETLO.
- Zaisťte, aby vetranie na oboch stranách nebolo nikdy zablokované alebo zakryté.
- **VAROVANIE:** Pri polohovaní spotrebiča sa uistite, že napájací kábel nie je zachytený ani poškodený.
- **VAROVANIE:** Na zadnú časť spotrebiča neumiestňujte prenosné rozbočovacie zásuvky ani prenosné napájacie zdroje.

RIEŠENIE PROBLÉMOV

Situácia	Možná príčina	Riešenie
Prístroj sa nezapne.	Spotrebič je odpojený.	Skontrolujte, či je napájací kábel zasunutý do spotrebiča a či je zástrčka bezpečne zasunutá do zásuvky.
Na obrazovke svieti výstražný symbol odvápnenia.	Spotrebič potrebuje odvápnenie.	Odvápnite spotrebič podľa pokynov v príručke.
Na obrazovke svieti výstražný symbol doplnenia vody.	Nádržka na vodu je prázdna.	Doplňte nádržku na vodu podľa pokynov na odvápnenie.
Na obrazovke svieti výstražný symbol výmeny filtra (rozsvieti sa po 100 l).	Životnosť filtra skončila.	Vymeňte filter podľa pokynov k filteru Aqua Optima. Resetujte výstražný symbol filtra tak, že ho podržíte na 3 sekundy.

Kód	Obsluha	Popis chyby
EAC	Uzamknutie + svetlo varu blikajú	Nesprávne vstupné striedavé napájanie zo siete
DSO	Uzamknutie + svetlo 95 °C blikajú	Prevádzka bez vody
ENTC	Uzamknutie + svetlo 90 °C blikajú	Porucha NTC
E09	Uzamknutie + svetlo 80 °C blikajú	Nenapájaný prvok/ohrievač



Tento symbol na výrobkoch a sprievodných dokumentoch znamená, že použité elektrické a elektronické výrobky sa nesmú likvidovať spolu s bežným komunálnym odpadom.

Za účelom správnej likvidácie alebo spracovania, rozhodnutia a recyklácie odnesie tieto výrobky na určené zberné miesta, kde budú bezplatne prijaté. V niektorých krajinách možno budete môcť pri kúpe nového výrobku vrátiť svoje výrobky miestnemu maloobchodnému predajcovi.

Správna likvidácia tohto výrobku vám pomôže ušetriť cenné zdroje a zabráni akýmkoľvek možným účinkom na ľudské zdravie a životné prostredie, ktoré by inak mohli vzniknúť pri nesprávnej likvidácii odpadu. Ďalšie podrobnosti o najbližšom zbernom mieste pre OEEZ získate od miestneho úradu.

V prípade nesprávnej likvidácie tohto výrobku môžu byť uložené pokuty podľa vnútroštátnych právnych predpisov.

Toto zariadenie vyhovuje smerniciam (LVD) 2014/35 / EÚ, (EMC) 2014/30 / EÚ a (RoHS) 2011/65 / EÚ.

Spotrebič je určený iba na použitie v domácnosti a malej kancelárii. Nemal by sa používať na komerčné účely.

Neponárajte spotrebič do vody.

Varovanie! Deti musia byť pod dozorom, aby sa zaistilo, že sa nebudú hrať so spotrebičom

Ak je napájací kábel poškodený, musí ho vymeniť výrobca, jeho servisný zástupca alebo podobne kvalifikovaná osoba, aby sa predišlo nebezpečenstvu.

Výrobok sa dodáva so sieťovou zástrčkou BS 1363, ktorá obsahuje 13 A poistku. Ak bude niekedy potrebné vymeniť poistku, používajte iba poistky, ktoré sú označené ako BS 1362 a hodnotou 13 A. Druhý sieťový kábel a zástrčka CEE 7/7 sa dodávajú za účelom použitia na európskych trhoch.

AUR001: Elektrický menovitý vstup: 220 - 240 V -50-60 Hz 2100 W Trieda I, klimatická trieda: T

*Member,
Water Quality
Association*

www.aqua-optima.com

Aqua Optima is a trademark of Strix Ltd.

Manufacturer: Strix Limited

Forrest House, Ronaldsway, Isle of Man IM9 2RG, British Isles.

EU Importer: Laica S.p.A.

Viale del Lavoro 10-Fraz, Ponte – 36048 Barbarano Mossano, Italy.

ART_2713 Rev 4(Web)