

# KODAK PIXPRO AZ425

DIGITAL CAMERA

Podręcznik  
użytkow<sub>nika</sub>



# PRZED URUCHOMIENIEM

---

## Deklaracja zgodności

Strona odpowiedzialna: JK Imaging Ltd.

Adres: JK Imaging Ltd., 17239 So. Main Street, Gardena, CA 90248 USA

Firmowa strona sieci web: kodakpixpro.com

## Dla klientów w USA.

### **Przetestowano pod kątem zgodności ze standardami FCC DO UŻYTKU DOMOWEGO LUB BIUROWEGO**

Urządzenie to jest zgodne z częścią przepisów FCC rozdział 15. Jego działanie spełnia dwa następujące warunki: (1) Urządzenie to nie może powodować szkodliwych zakłóceń oraz (2) urządzenie to musi być odporne na wpływ wszelkich zakłóceń, łącznie z tymi, które mogą powodować niepożądane działanie.

## Dla klientów z Europy

 Znak "CE" oznacza, że ten produkt jest zgodny z wymaganiami dla krajów europejskich dotyczącymi bezpieczeństwa, zdrowia, ochrony środowiska i zabezpieczenia klienta. Aparaty ze znakiem "CE" są przeznaczone do sprzedaży w Europie.

 Ten symbol, przekreślony kosz na śmieci na kółkach, zgodnie z WEEE Aneks IV] oznacza konieczność segregacji zużytych urządzeń elektrycznych i elektronicznych w krajach europejskich. Należy przekazywać te urządzenia do dostępnego w danym kraju systemu utylizacji odpadów elektrycznych i elektronicznych.

 Baterie: Zużyte baterie prosimy przekazywać do wyznaczonych punktów zbiórki.

 Opakowanie: Prosimy przestrzegać lokalnych przepisów dotyczących recyklingu opakowań.

---

## O tym podręczniku

Dziękujemy za zakupienie Aparatu Cyfrowego KODAK PIXPRO. Ten podręcznik należy uważnie przeczytać i umieścić w bezpiecznym miejscu do wykorzystania w przyszłości.

- JK Imaging Ltd. zastrzega sobie wszelkie prawa do niniejszego dokumentu. Żadnej z części tej publikacji nie można kopiować, transmitować, przetwarzać, zapisywać w systemie odzyskiwania danych lub przekładać na inne języki lub na język komputerowy, w jakiegokolwiek formie lub w jakikolwiek sposób bez wcześniejszej pisemnej zgody JK Imaging Ltd.
- Wszelkie znaki towarowe wspomniane w tym podręczniku służą wyłącznie do identyfikacji i mogą być własnością ich odpowiednich właścicieli.
- Ten podręcznik udostępnia instrukcje używania Aparatu Cyfrowego KODAK PIXPRO. Poczyniono starania, aby treść tego podręcznika była dokładna, ale JK Imaging Ltd. zastrzega sobie prawo do wykonania zmian bez powiadomienia.
- W tym podręczniku wykorzystano następujące symbole, pomocne w szybkiej i łatwej lokalizacji informacji.



Wskazują użyteczne informacje, które należy poznać.

- W poniższej instrukcji, we wprowadzeniu do obsługi aparatu mogą być stosowane następujące symbole. Służą one ułatwieniu zrozumienia:  
[Własności pozycji]: Własności opcji interfejsu aparatu wskazywane są symbolem [ ].

# OGÓLNE ZALECENIA DOTYCZĄCE BEZPIECZEŃSTWA

---

## Zalecenia bezpieczeństwa dla aparatu

- Nie wolno rzucać aparatu i dopuszczać do jego uderzenia o twarde przedmioty.
- Nie wolno próbować rozbierać lub naprawiać aparatu.
- Nie należy używać aparatu ani go przechowywać w zakurzonej przestrzeni lub na plaży, w celu zapobieżenia przedostaniu się do aparatu pyłu lub piasku, które mogą spowodować jego uszkodzenie.
- Nie należy używać aparatu ani go przechowywać w środowisku gorącym lub pod bezpośrednim działaniem światła słonecznego.
- Nie należy używać aparatu ani go przechowywać w silnym polu magnetycznym, przykładowo obok magnesu lub transformatora.
- Nie należy dotykać obiektywu aparatu.
- Nie należy wystawiać aparatu na długotrwałe, bezpośrednie działanie promieni słonecznych.
- W celu zapobieżenia uszkodzeniu aparatu przez wilgoć nie wolno używać ani przechowywać aparatu w środowisku o bardzo dużej wilgotności, takiej jak występuje podczas deszczu lub w pobliżu basenu.
- W przypadku kontaktu kamery z wodą wyłącz ją, wyjmij baterię i kartę pamięci oraz pozostaw do wyschnięcia przez 24 godziny.
- W przypadku przenoszenia aparatu z miejsca ciepłego do zimnego w jego wnętrzu może dojść do wykrapłania pary wodnej. Przed włączeniem aparatu należy pewien czas odczekać.
- Przed wyjęciem baterii i karty pamięci należy wyłączyć aparat.
- Do czyszczenia korpusu aparatu nie wolno stosować środków ściernych, na bazie alkoholu ani organicznych.
- Do czyszczenia soczewek używać profesjonalnej ściereczki do czyszczenia soczewek oraz specjalnego środka czyszczącego.
- Jeśli aparat długo nie będzie długo używany należy pobrać z aparatu wszystkie zdjęcia i wyjąć kartę pamięci.
- Jeśli aparat długo nie będzie używany należy przechować go w suchym i czystym miejscu.
- Nasza firma nie zwraca pieniędzy za utratę zdjęć lub filmów spowodowanych niewłaściwą obsługą urządzenia.

---

## **Zalecenie dotyczące bezpieczeństwa baterii**

- Należy korzystać z dostarczonej samego typu baterii.
- Ładować tylko za pomocą dostarczonej ładowarki.
- Jeżeli w aparacie dojdzie do wycieku płynu z baterii skontaktować się ze sprzedawcą. Jeżeli dojdzie do wycieku płynu z baterii na skórę, należy przemyć skórę dużą ilością czystej wody i uzyskać pomoc lekarską.
- Utylizacja zużytych baterii powinna być prowadzona zgodnie z lokalnymi przepisami (krajowymi lub regionalnymi).
- W celu zapobieżenia uszkodzeniom nie wolno zrzucać baterii ani dopuszczać do uderzania nią o twarde przedmioty lub zarysowywania na ostrych krawędziach.
- Nie wolno dopuszczać do zetknięcia baterii z przedmiotami metalowymi (w tym monetami), w celu uniknięcia zwarcia, rozładowania, rozgrzania lub przecieku.
- Nie wolno próbować rozbierać baterii.
- Nie wolno wystawiać baterii na działanie wody. Styki baterii powinny być zawsze suche.
- Nie wolno podgrzewać baterii ani wrzucać jej do ognia, co grozi wybuchem.
- Nie należy przechowywać baterii w środowisku gorącym lub pod bezpośrednim działaniem światła słonecznego.
- Kiedy do zasilania aparatu wykorzystywane są akumulatory litowo-jonowe w razie ich przegrzania w czasie ładowania należy odłączyć zasilanie. Przerwać ładowanie i odczekać, aż wystarczająco ostygną.
- Jeżeli aparat będzie przechowywany przez dłuższy okres czasu, wyjąć baterię i przechować ją w suchym miejscu niedostępnym dla niemowląt i dzieci.
- W zimnym otoczeniu trwałość baterii ulegnie zauważalnemu zmniejszeniu.
- Baterię należy wkładać zgodnie z oznaczeniami biegunowości w komorze baterii. Nie należy jej wkładać do komory na siłę.

---

## **Zalecenia dotyczące bezpieczeństwa karty pamięci**

- Przy wyborze karty pamięci należy wybierać oryginalne karty znanych producentów.
- Przed pierwszym użyciem lub po włożeniu nowej, kartę pamięci należy sformatować z wykorzystaniem aparatu.
- Nie wolno zrzucać karty pamięci ani dopuszczać do jej uderzenia o twarde przedmioty celem zapobieżenia jej uszkodzeniom.
- Nie wolno próbować rozbierać lub naprawiać karty pamięci.
- Nie wolno wystawiać karty pamięci na działanie wody. Powinna być zawsze sucha.
- Nie wolno wyciągać karty pamięci, kiedy aparat jest włączony. W przeciwnym razie, karta pamięci zostanie uszkodzona.
- Nie wolno edytować danych bezpośrednio na karcie pamięci. Przed edycją należy skopiować dane na komputer.
- Jeśli aparat długo nie będzie długo używany, należy pobrać z aparatu wszystkie zdjęcia, wyjąć kartę pamięci i przechować ją w suchym miejscu.
- Nie wolno modyfikować nazw plików lub folderów karty za pomocą komputera ponieważ tak zmodyfikowane nazwy mogą nie zostać rozpoznane przez aparat i może wystąpić błąd.
- Zdjęcie wykonywane aparatem zapisywane jest w folderze, który jest automatycznie generowany na karcie SD. W tym folderze nie należy przechowywać zdjęć wykonanych za pomocą innego aparatu, ponieważ zdjęcia te nie będą rozpoznawane podczas odtwarzania.
- Po włożeniu karty pamięci należy upewnić się, że nacięcie karty pasuje do oznaczeń na górze gniazda karty.

---

## **Pozostałe zalecenia dotyczące bezpieczeństwa**

- Nie należy odłączać zasilania ani wyłączać aparatu w czasie procesu aktualizacji ponieważ mogą zostać zapisane błędne dane i aparat może się później nie włączyć.
- Nie zakładaj paska kamery na szyję dziecka.
- Podczas korzystania z aparatu w samolocie należy przestrzegać zasad określonych przez przewoźnika.
- Ze względu na ograniczenia technologii produkcji ekran LCD może posiadać kilka martwych lub jaśniejszych pikseli, ale nie wpływa to na jakość zdjęć.
- Nie wolno wystawiać ekranu LCD na działanie wody. W wilgotnym środowisku przetrzeć ekran miękką i suchą szmatką.
- Jeżeli ekran LCD zostanie uszkodzony, należy zwrócić szczególną uwagę na ciekły kryształ w ekranie. W przypadku którejkolwiek z następujących sytuacji, należy podjąć natychmiastowe działania wskazane poniżej:
  1. Jeśli ciekły kryształ wejdzie w kontakt z Twoją skórą, należy przetrzeć ją suchą szmatką, dokładnie umyć wodą z mydłem i splukać dużą ilością czystej wody.
  2. Jeśli ciekły kryształ dostanie się do oczu, natychmiast przepłucz je dużą ilością czystej wody przez co najmniej 15 minut, a następnie skorzystaj z pomocy medycznej.
  3. Jeśli ciekły kryształ zostanie połknięty, należy natychmiast przepłukać usta czystą wodą i wywołać wymioty. Następnie należy skorzystać z pomocy medycznej.



# SPIS TREŚCI

---



PRZED URUCHOMIENIEM .....	1
OGÓLNE ZALECENIA DOTYCZĄCE BEZPIECZEŃSTWA .....	3
SPIS TREŚCI .....	7
GOTOWOŚĆ.....	11
Zawartość opakowania .....	11
Instalacja nasadki obiektywu i paska.....	12
Nazwy części.....	13
Włożenie akumulatora i karty pamięci.....	15
Ładowanie akumulatora.....	17
Włączenie i wyłączenie .....	18
Jak robić zdjęcia.....	19
Ustawienie języka, Data/Godzina .....	20
Po pierwszym włączeniu należy ustawić język, datę i godzinę.....	20
Zerowanie języka.....	21
Zerowanie ustawień Data/Godzina .....	22
PRZEGLĄD TRYBÓW PRACY .....	23
Ustawienie wyświetlania .....	23
Ekran wyświetlacza LCD .....	24
Użycie pokrętki Tryb.....	27
Tryb automatyczny  .....	27



---



Program AE <b>P</b> .....	27
Priorytet migawki <b>S</b> .....	27
Preselekcja przystony <b>A</b> .....	28
Tryb ręczny <b>M</b> .....	28
Poprawa wyglądu  .....	28
Tryb Panorama  .....	29
Tryb Zdjęcia tematyczne <b>SCN</b> .....	30
Tryb Film  .....	33
Ustawienia niestandardowe <b>CS</b> .....	33
<b>PODSTAWOWE OPERACJE</b> .....	<b>35</b>
Używanie funkcji zoom .....	35
Ustawienie ostrości .....	36
Tryb Makro .....	37
Ustawienia samowyzwalacza .....	38
Tryb Flesz .....	39
Ustawienia Balansu Bieli .....	41
Zdjęcia seryjne .....	42
Ustawienia EV .....	43
Obsługa szybkiego nagrywania .....	44
Efekt koloru .....	45
<b>ODTWARZANIE</b> .....	<b>47</b>
Oglądanie zdjęć i filmów wideo .....	47

---

Widok miniaturk .....	48
Używanie funkcji odtwarzania z zoomem (wyłącznie do zdjęć).....	50
Pokaz slajdów .....	51
Odtwarzanie animacji panoramy.....	52
Usuwanie zdjęć i wideo.....	53
<b>KORZYSTANIE Z MENU .....</b>	<b>54</b>
Menu Zdjęcie.....	54
Menu ustawień wykonywania zdjęć  .....	58
Jakość .....	58
Wiązka pom. AF.....	59
Zoom cyfrowy .....	59
Nadruk daty .....	60
Szybki podgląd .....	60
Ustawienia niestandardowe .....	61
Wykrywanie twarzy .....	61
Menu Film .....	62
Menu ustawień Film  .....	64
Wiązka pom. AF.....	65
Zoom cyfrowy .....	65
Ustawienia niestandardowe .....	65
Menu Odtwarzanie .....	67
Ustawienia menu Odtwarzanie  .....	71
Zabezpiecz .....	71

---

---

Usuń.....	72
DPOF (Cyfrowy format zamawiania wydruku) .....	73
Przytnij.....	73
Ustawienia ogólne  .....	74
Ust. Dźwięku.....	75
Oszcz. Energii.....	75
Language/Język .....	76
Czas światowy.....	76
Data i czas .....	76
Jasność LCD .....	76
Ustawienia Połączenia  .....	77
Ustawienia pliku  .....	79
Formatuj .....	80
Kopiuj na kartę .....	80
Numeracja plików .....	80
Resetuj.....	81
Wersja FW.....	81
<b>DODATKI.....</b>	<b>82</b>
Specyfikacje .....	82
Zachęty i ostrzeżenia .....	86
Rozwiązywanie problemów .....	90
Zgodność kart pamięci .....	91

# GOTOWOŚĆ

## Zawartość opakowania

Opakowanie powinno zawierać zakupiony Trybl aparatu z niżej wymienionymi elementami. Jeśli któregoś z elementów brakuje lub jest uszkodzony należy skontaktować się ze sprzedawcą. (Kształt wtyczki zasilacza może się różnić zależnie od kraju lub regionu. Rzeczywisty element może być inny)

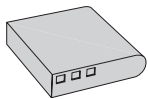

Akumulator litowo jonowy z  
możliwością ładowania

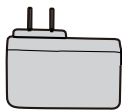

Zasilacz (Opcjonalny)

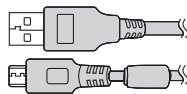

Mikro Kabel USB



Pasek

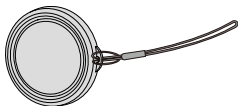

Nakrywka z paskiem do  
obiektwu

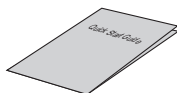

Podręcznik szybkiego  
uruchamiania



Karta gwarancyjna



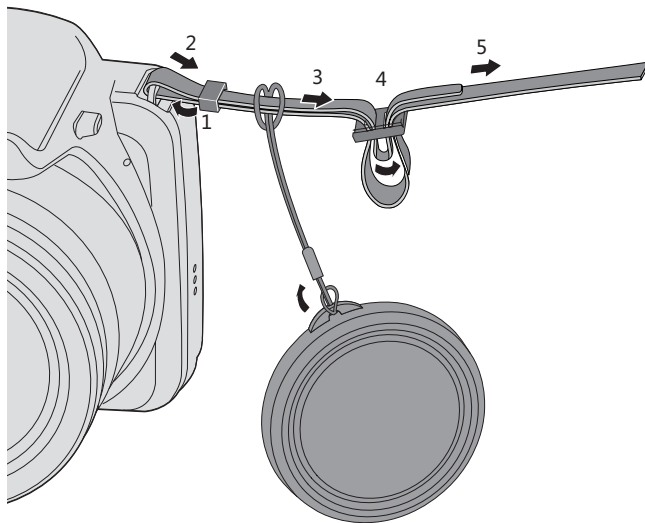

Karta serwisowa

## Instalacja nasadki obiektywu i paska



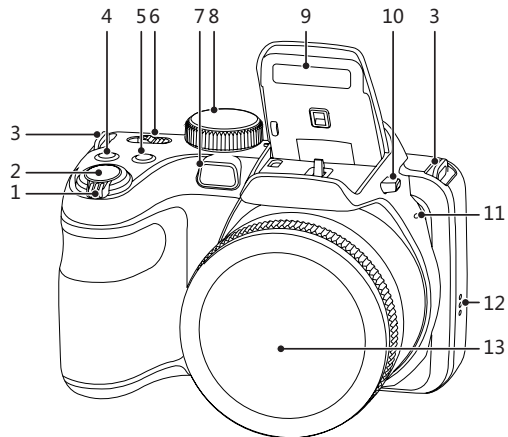





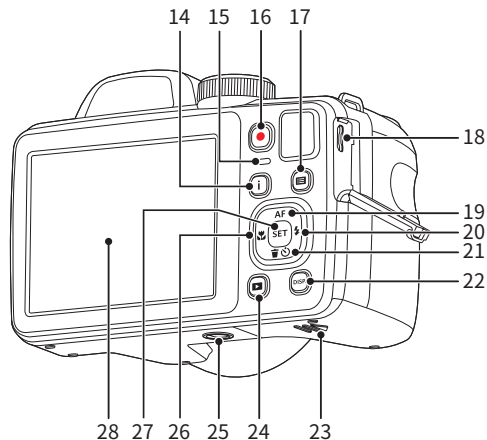



## Nazwy części



- 1 Pokrętko Zoom
- 2 Przycisk migawki
- 3 Oczko paska do noszenia aparatu
- 4  Przycisk kompensacji ekspozycji
- 5  Przycisk zdjęć seryjnych
- 6 Wyłącznik zasilania
- 7 Wiązka pomocnicza AF/Lampa samowyzwalacza
- 8 Pokrętko Trybu
- 9 Lampa błyskowa
- 10 Przycisk lampy błyskowej
- 11 Mikrofon
- 12 Głośnik
- 13 Obiektyw



- 14  Przycisk I
- 15 Lampka wskaźnika
- 16  Przycisk szybkiego nagrywania wideo
- 17  Przycisk menu
- 18 Mikro port USB
- 19 [  **AF** ] Przycisk AF/Przycisk strzałki (W górę)
- 20 [  ] Przycisk lampy błyskowej/  
Przycisk strzałki (W prawo)
- 21 [   ] Przycisk usuń/Przycisk samowyzwalacz/  
Przycisk strzałki (W dół)
- 22  Przycisk Wyświetlacz
- 23 Pokrywa baterii
- 24  Przycisk odtwarzanie
- 25 Gniazdo statywu
- 26 [  ] Przycisk makro/ Przycisk strzałki (W lewo)
- 27  Przycisk SET
- 28 LCD

## Włożenie akumulatora i karty pamięci

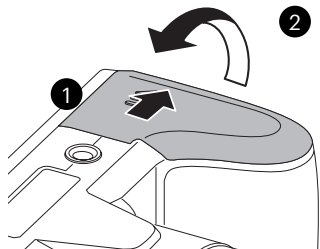

1. Otworzyć pokrywę przedziału baterii.

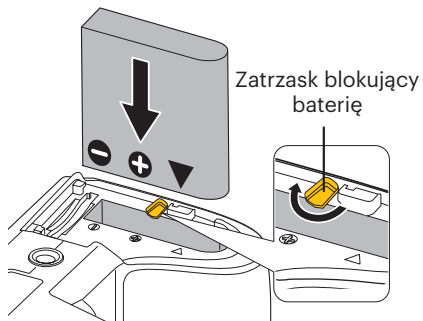



2. Umieść akumulator w odpowiednim miejscu zgodnie z kierunkiem pokazanym na rysunku.

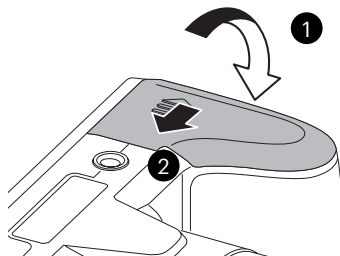
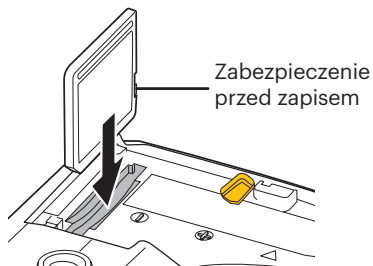



3. Włożyć kartę pamięci do gniazda karty, jak pokazano na rysunku.

 Karta pamięci (SD/SDHC/SDXC) jest opcjonalna i nie ma jej w opakowaniu z produktem. Trzeba ją zakupić osobno. Prosimy o używanie oryginalnej karty pamięci klasy 10 lub wyższej i o pojemności od 4GB do 512GB.

 W celu wyjęcia karty pamięci otworzyć pokrywę przedziału baterii, delikatnie nacisnąć kartę pamięci w celu jej wysunięcia i ostrożnie wyjąć kartę.

4. Zamknąć pokrywę przedziału baterii.

## Ładowanie akumulatora

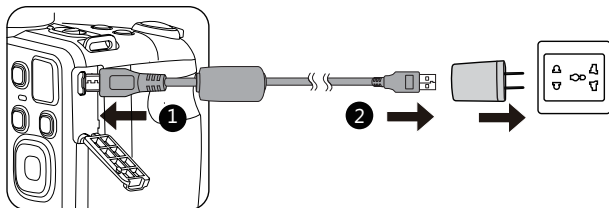

Przed ładowaniem akumulatora należy wyłączyć aparat i włożyć do niego akumulator.

1. Podłączyć aparat do zasilacza za pomocą kabla USB.
2. W celu naładowania akumulatora włożyć wtyczkę zasilacza do gniazdka ściennego.

 Ładowarka może być używana wyłącznie wewnątrz pomieszczeń.

 Po długim okresie przechowywania akumulatora zastosować dostarczoną ładowarkę do naładowania akumulatora przed jego użyciem.

Lampka wskaźnika

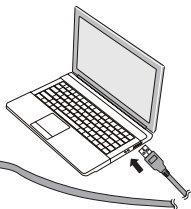
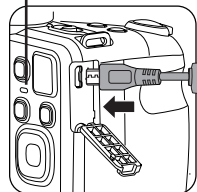

3. Kiedy aparat zostanie wyłączony można również, w celu naładowania akumulatora, podłączyć go do komputera korzystając z kabla USB.



Wskaźnik ładowania:

Pomarańczowo: ładowanie

Wskaźnik przestanie świecić, kiedy zakończy się ładowanie zasilanie.

W celu zachowania maksymalnej żywotności akumulatora, za pierwszym razem należy ładować go przez przynajmniej 4 godziny.



Naładuj baterie w temperaturze 0°C-40°C.

Wyłącznik zasilania

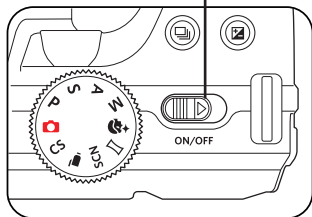

## Włączenie i wyłączenie

Obrócić wyłącznik zasilania w celu włączenia/ wyłączenia aparatu.



Kiedy zasilanie jest wyłączone, naciśnij i przytrzymaj przycisk odtwarzania , aby włączyć i uruchomić tryb odtwarzania.

## Jak robić zdjęcia

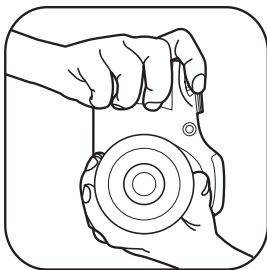
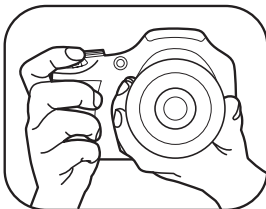









1. Trzymaj aparat obiema rękami, uważaj, by nie zasłaniać palcami lampy błyskowej ani obiektywu.
2. Skieruj aparat na obiekt, a następnie wykadruj przy pomocy wyświetlacza LCD.
3. Użyj Pokrętło Zoom, aby wybrać pozycję tele (przybliżenia) lub wide (rozszerzenia), aby przybliżyć lub oddalić obiekt.
4. Aby ustawić ostrość na obiekcie, naciśnij przycisk migawki do połowy. W celu zrobienia zdjęcia, gdy ramka ostrości zmieni kolor na zielony, naciśnij przycisk migawki do końca.

---









## Ustawienie języka, Data/Godzina

### Po pierwszym włączeniu należy ustawić język, datę i godzinę

1. Przy pierwszym obróceniu wyłącznika zasilania w celu włączeniu aparatu wyświetlany jest ekran wyboru języka.
2. Naciskając przyciski strzałek wybrać wymagany język.
3. Po naciśnięciu przycisku  w celu potwierdzenia wyboru wyświetlony zostanie ekran wyboru daty i godziny.
4. Nacisnąć przycisk [  / [  ], aby wybrać blok, który ma zostać dostosowany: Czas wyświetlany jest w formacie YYYY.MM.DD/HH:MM.
5. Nacisnąć przycisk [  **AF** ] / [    ], aby dostosować wartość w wybranym bloku.
6. Po naciśnięciu przycisku  w celu potwierdzenia wyboru wyświetlony zostanie ekran wyboru daty i migawki.

## Zerowanie języka





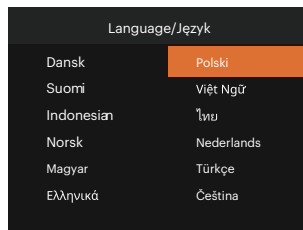
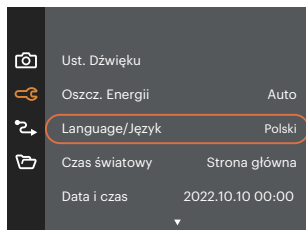

Po ustawieniu języka po raz pierwszy, w celu wyzerowania języka postępować zgodnie z instrukcjami poniżej.

1. Nacisnąć przycisk , nacisnąć przycisk [ ▲ AF ]/[ ▼ 🗑️ 🕒 ], aby wybrać , a następnie nacisnąć przycisk , aby wejść do menu.
2. Nacisnąć przycisk [ ▲ AF ]/[ ▼ 🗑️ 🕒 ], aby wybrać opcję , a następnie nacisnąć przycisk  / [ ▶ ⚡ ], aby wejść do menu.
3. Nacisnąć przycisk [ ▲ AF ]/[ ▼ 🗑️ 🕒 ], aby wybrać opcję [Language/Język], a następnie nacisnąć przycisk  / [ ▶ ⚡ ], aby wejść do menu.
4. Naciskając przyciski [ ▲ AF ]/[ ▼ 🗑️ 🕒 ]/[ 🗑️ ]/[ ▶ ⚡ ] wybrać wymagany język i nacisnąć przycisk , aby potwierdzić.
5. Nacisnąć przycisk , co spowoduje wyświetlenie ekranu migawki.





## Zerowanie ustawień Data/Godzina

Po ustawieniu Data/Godzina po raz pierwszy, w celu wyzerowania ustawień opcji Data/Godzina postępować zgodnie z instrukcjami poniżej.

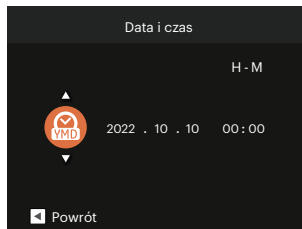
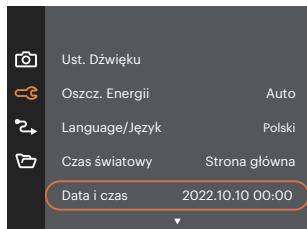
1. Nacisnąć przycisk , nacisnąć przycisk [ ▲ AF ]/[ ▼ 🗑️ 🕒 ], aby wybrać , a następnie nacisnąć przycisk , aby wejść do menu.
2. Nacisnąć przycisk [ ▲ AF ]/[ ▼ 🗑️ 🕒 ], aby wybrać opcję , a następnie nacisnąć przycisk  / [ ▶ ⚡ ], aby wejść do menu.
3. Nacisnąć przycisk [ ▲ AF ]/[ ▼ 🗑️ 🕒 ], aby wybrać opcję [Data i czas], a następnie nacisnąć przycisk  / [ ▶ ⚡ ], aby wejść do menu.



4. Nacisnąć przycisk [ ◀ 🌿 ]/[ ▶ ⚡ ], aby wybrać blok, który ma zostać dostosowany: Czas wyświetlany jest w formacie YYYY.MM.DD/HH:MM.
5. Nacisnąć przycisk [ ▲ AF ]/[ ▼ 🗑️ 🕒 ], aby wybrać wartość dla wybranego bloku. Po wykonaniu ustawień, nacisnąć przycisk  w celu potwierdzenia.
6. Nacisnąć przycisk , co spowoduje wyświetlenie ekranu migawki.

# PRZEGLĄD TRYBÓW PRACY

## Ustawienie wyświetlania

Nacisnąć przycisk , aby wyświetlić ustawienia. Klasyczne, Pełne, Wył..

Klasyczne: Wyświetla wszystkie niezbędne parametry



Pełne: Wyświetla wszystkie parametry wpływu, histogram oraz siatkę

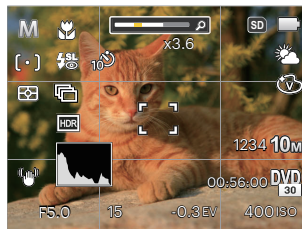

Wył.: Wyświetla jedynie wpływ

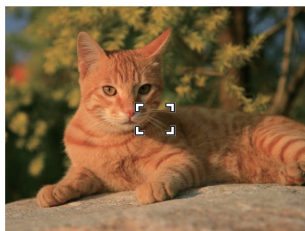



# Ekran wyświetlacza LCD

## Przegląd ikon ekranu w trybie wykonywania zdjęcia

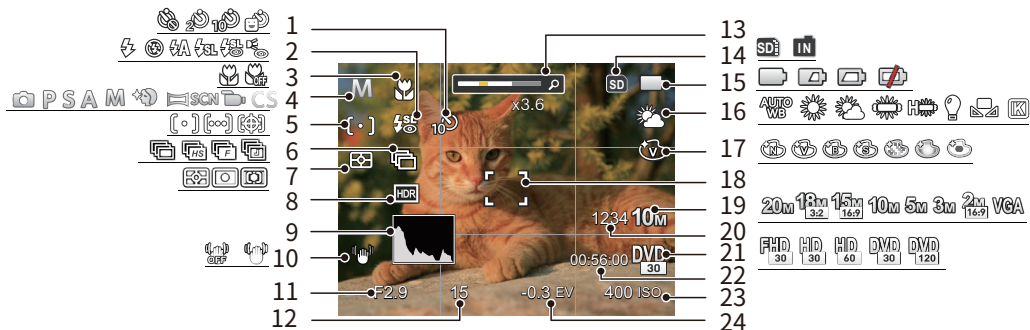

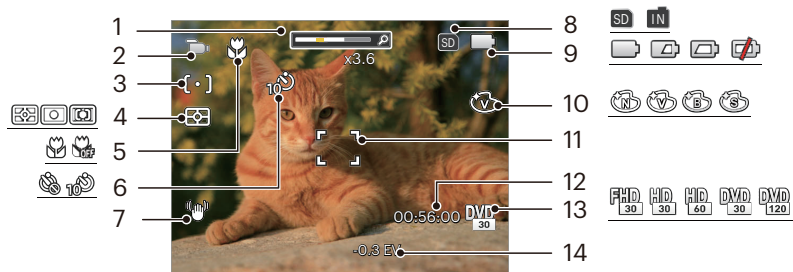

- |                           |                                   |                              |
|---------------------------|-----------------------------------|------------------------------|
| 1 Samowyzwalacz           | 9 Histogram                       | 17 Efekt koloru              |
| 2 Tryb flesz              | 10 Stabilizacja obrazu            | 18 Ramka ostrości            |
| 3 Tryb makro              | 11 Wartość przysłony              | 19 Rozmiar obrazu            |
| 4 Trybu wykonywania zdjęć | 12 Czas otwarcia migawki          | 20 Ilość pozostałych zdjęć   |
| 5 Tryb AF                 | 13 Wyświetlanie powiększenia      | 21 Jakość wideo              |
| 6 Zdjęcia seryjne         | 14 Karta pamięci/wbudowana pamięć | 22 Pozostały czas nagrywania |
| 7 Pomiar ekspozycji       | 15 Stan baterii                   | 23 Czułość ISO               |
| 8 HDR                     | 16 Balans bieli                   | 24 Kompensacja ekspozycji    |

## Przegląd ikon ekranu w trybie wykonywania filmu



- |                             |                                  |                              |
|-----------------------------|----------------------------------|------------------------------|
| 1 Wyświetlanie powiększenia | 6 Samowyzwalacz                  | 11 Ramka ostrości            |
| 2 Tryb film                 | 7 Stabilizacja obrazu            | 12 Pozostały czas nagrywania |
| 3 Tryb AF                   | 8 Karta pamięci/wbudowana pamięć | 13 Jakość wideo              |
| 4 Pomiar ekspozycji         | 9 Stan baterii                   | 14 Kompensacja ekspozycji    |
| 5 Tryb makro                | 10 Efekt koloru                  |                              |

 Dla uzyskania najlepszych wyników podczas nagrywania filmu zaleca się używanie karty pamięci SDHC/SDXC.

 Istnieje możliwość regulacji zoomu optycznego i cyfrowego (w sumie 168X). Zoom cyfrowy posiada zbliżenie 4X.

## Przegląd ikon ekranu w trybie odtwarzania

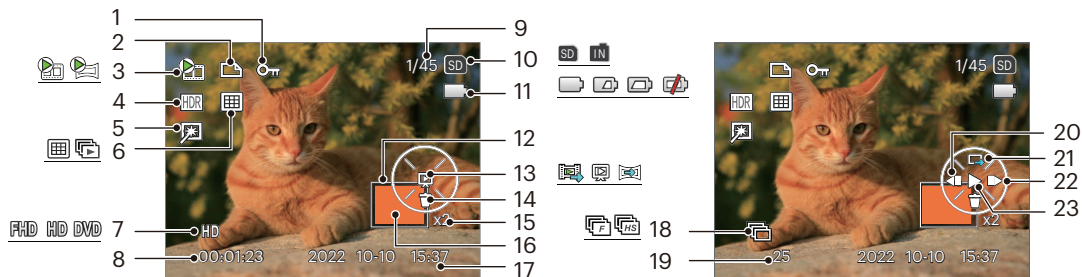

- |   |                          |    |  |    |  |
|---|--------------------------|----|--|----|--|
| 1 | Zabezpieczenia pliku     | 9  | Wielkość pamięci (wskazuje aktualną ilość zdjęć i całkowitą ilość zdjęć) | 17 | Data wykonania                                 |
| 2 | Pliku DPOF               | 10 | Karta pamięci/wbudowana pamięć   | 18 | Zdjęcia seryjne                                |
| 3 | Film / Animacji panoramy | 11 | Stan baterii   | 19 | Liczba zdjęć w Grupa zdjęć seryjnych           |
| 4 | HDR                      | 12 | Obszar objęty zasięgiem  | 20 | Odtwarzanie filmu do tyłu                      |
| 5 | Retuszuj                 | 13 | Typ odtwarzania  | 21 | Przełącz na interfejs pojedynczego odtwarzania |
| 6 | Tryb wyświetlania        | 14 | Usuń   | 22 | Odtwarzanie filmu do przodu                    |
| 7 | Jakość wideo             | 15 | Współczynniki zoomu obrazów  | 23 | Odtwarzanie                                    |
| 8 | Czas nagrywania          | 16 | Obszar powiększenia  |    |  |

---

## Użycie pokręta Tryb

Aparat wyposażony jest w wygodne pokrętkę Tryb, które pozwala na łatwe przełączanie na różne tryby.

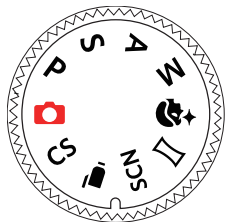

### Tryb automatyczny

Tryb Auto jest najłatwiejszy do wykonywania zdjęć. Podczas pracy w tym trybie, aparat automatycznie optymalizuje parametry w celu uzyskania najlepszych wyników.

### Program AE **P**

Użytkownik może wybrać wartość ISO lub EV zależnie od osobistych preferencji, a kamera automatycznie ustawi szybkość migawki i wielkość apertury.

### Priorytet migawki **S**

W tym trybie można regulować szybkość migawki / wartość EV oraz wartość ISO. Aparat automatycznie ustawia wartość przysłony w oparciu o wartość szybkości migawki oraz wartość ISO, w celu uzyskania najbardziej odpowiednich wartości ekspozycji.

## Preselekcja przysłony **A**











Preselekcja przysłony, można dostosować wartość przysłony / wartość EV i wartość ISO. W przypadku dużej wartości przysłony punkt ostrości znajdować się będzie na głównym obiekcie, podczas gdy tło będzie rozmyte. Na zdjęciach wykonanych przy małej wartości przysłony zarówno tło jak i główny obiekt będą wyraźne.

## Tryb ręczny **M**



Można ręcznie dostosować wartość przysłony / szybkość migawki i wartość ISO. Ten tryb jest najczęściej używany do robienia zdjęć statycznych.

## Poprawa wyglądu

Aparat ustawia automatycznie ekspozycję do robienia zdjęć w naturalnych kolorach.

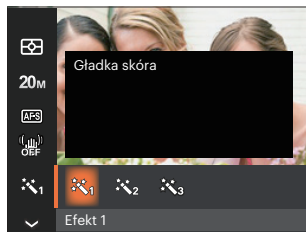
1. Naciśnij przycisk  i przycisk [  **AF** ]/[    ], aby wybrać .
2. Naciśnij przycisk [   ]/[   ], aby wybrać opcję, naciśnij  przycisk aby potwierdzić i powrócić do trybu wykonywania zdjęć.







-  Efekt 1  
Gładka skóra
-  Efekt 2  
Gładka skóra + Rozjaśnianie oczu
-  Efekt 3  
Gładka skóra + Rozjaśnianie oczu + Powiększanie oczu

## Tryb Panorama

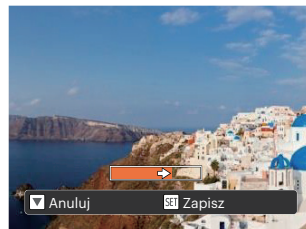
Ta funkcja pozwala na robienie panoramicznych zdjęć, które pokazują więcej niż pojedyncza fotografia. Podążaj z aparatem za strzałką, gładkim i równomiernym ruchem, aby bezbłędnie uchwycić ultraszeroki obraz, nawet w 360 stopniach.

1. Naciskając przyciski [▲ AF]/[▼🗑️🌙]/[◀️🌿]/[▶️⚡] wybrać kierunek wykonywania zdjęcia. (Jeżeli nie zostanie dokonany żaden wybór domyślnie przyjmowany jest kierunek na prawo) Dwie (2) sekundy później aparat jest gotowy do wykonania zdjęć. Można również nacisnąć przycisk **SET** lub do połowy wcisnąć przycisk migawki, aby być gotowym do wykonania zdjęć.
2. Skomponować obraz na ekranie LCD i do połowy wcisnąć przycisk migawki w celu ustawienia ostrości na przedmiocie. Po ustawieniu ostrości całkowicie wcisnąć przycisk migawki w celu wykonania pierwszego zdjęcia. W tym momencie, na ekranie wyświetlony zostanie dialog procesowy dotyczący sklejania panorama.
3. Obracaj aparat w zależności od ustawionego kierunku. Gdy zakres obrotów nie przekracza zakresu wykrywanego przez kamerę, okno dialogowe postępu wzdłuż wskaźnik strzałkowy częściowo stają się pomarańczowy. Kiedy całkowicie zmieni kolor na pomarańczowy wykonywanie zdjęcia panorama jest zakończone.



-  Podczas wykonywania zdjęć do panorama, nacisnąć przycisk **SET**, w celu przerwania wykonywania zdjęć i zapisania dotychczas wykonanych. Nacisnąć przycisk [▼🗑️🌙] w celu anulowania wykonywania zdjęć i niezapisania dotychczas wykonanych.
-  Podczas wykonywania panorama, kiedy kierunek ruchu aparatu jest zły lub kąt różni się od ustawień wewnętrznych, na ekranie LCD wyświetlany jest komunikat [Nieprawidłowe wyrównanie. Spróbuj ponownie.] i dotychczas wykonywane zdjęcia są zapisywane.
-  Obraz panoramiczny można odtworzyć metodą animacji flash. Zobacz odtwarzanie panoramiczne wideo na stronie 52.



Podczas wykonywania zdjęcia, lampa błyskowa, samowyzwalacz, tryby makro oraz kompensacja ekspozycji nie są dostępne. W tym momencie nie jest też dostępna regulacja ogniskowej.

## Tryb Zdjęcia tematyczne SCN

Można wybrać odpowiedni tryb z 13 trybów scen, stosowanie do bieżącego środowiska wykonywania zdjęć. Następnie aparat automatycznie konfiguruje najbardziej odpowiednie ustawienia. Naciskając przyciski [ ◀🌿 ] / [ ▶⚡ ] wybrać tematykę i nacisnąć przycisk (SET), aby potwierdzić.

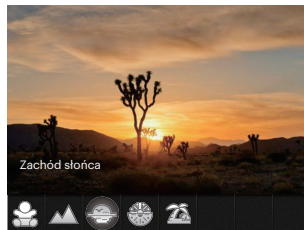







Jeśli istnieje jakakolwiek potrzeba zmiany sceny, naciśnij przycisk (E), a następnie przycisk (SET), a na końcu [ ◀🌿 ] / [ ▶⚡ ], aby ponownie wybrać scenę.

## ASCN (Tryb Auto zdjęć tematycznych) ASCN

W trybie "ASCN" aparat może w sposób inteligentny wykrywać różne warunki otoczenia i automatycznie wybierać najlepszą tematykę i ustawienia zdjęcia.

“ASCN” może w inteligentny sposób wykrywać następujące sceny:

- |  |                               |  |
|--|-------------------------------|--|
|  | Automatyczny                  | Aparat automatycznie wyreguluje ekspozycję i ostrość, aby zapewnić dobrą jakość obrazów.   |
|  | Pejzaż                        | Dla pejzaży, automatycznie wyreguluje ekspozycję w celu dopasowania do tła.  |
|  | Portret z tylnym oświetleniem | Podczas wykonywania zdjęć w świetle słonecznym lub w innym świetle umieszczonym z tyłu, automatycznie wyreguluje ekspozycję planu pierwszego w celu wykonania dobrych zdjęć. |
|  | Makro                         | Tryb Makro może być wykorzystywany przy robieniu zdjęć małych obiektów lub z bliskiej odległości.  |
|  | Nocny pejzaż                  | Dla scen nocnych, automatycznie zwiększy wartość ISO, aby skompensować słabe światło.  |
|  | Portret                       | Najlepiej nadaje się do fotografowania osób z ostrością ustawioną na ich twarzy.   |
|  | Nocny portret                 | Podczas wykonywania nocnych portretów lub przy słabym świetle, automatycznie wyreguluje ekspozycję w celu wykonywania zdjęć ludzi i nocnych scen.                            |

### Nocny krajobraz

Do scen nocnych. Zalecane użycie statywu.

### Tryb Zwierzęta domowe

Błyskawicznie rozpoznaje zwierzątko (pies/kot) i wykonuje mu zdjęcie w ruchu.

### Śnieg

Do scen ze śniegiem. Naturalne zdjęcia i czyste białe sceny.



---

## Przyjęcie

Do wykonywania zdjęć w pomieszczeniach nawet przy skomplikowanych warunkach oświetlenia.

## Sport

Do szybko przesuwających się obiektów. Ostre obrazy bez zakłóceń.

## Nocny portret

Do portretów wykonywanych w nocy.

## Portret

Do zdjęć portretowych.

## Dzieci

Automatycznie wyłącz lampę błyskową. Pozwala uniknąć zaniepokojenia. Odpowiednie dla wykonywania zdjęć dzieci.

## Krajobraz

Do pejzaży. Żywe odtwarzanie koloru zielonego i niebieskiego.

## Zachód słońca

Do zachodów słońca. Zdjęcia obiektów w silnym świetle słonecznym.

## Sztuczne ognie

Do ogni sztucznych w nocy. Zalecane użycie statywu.

## Plaża

Służy do wykonywania zdjęć w warunkach silnego światła słonecznego.

## Tryb Film



Przełączenie na nagrywanie filmu wideo.

1. Całkowicie wcisnąć przycisk migawki w rozpoczęciu nagrywania.
2. Po zakończeniu nagrywania naciśnij klawisz skrótu Nagrywania  lub przycisk migawki, aby zapisać film i powrócić do ekranu wykonywania zdjęć.

## Ustawienia niestandardowe CS

Użytkownik może zapisać okresowo wykorzystywane tryby wykonywania zdjęć i parametry i przełączać się na te tryby celem szybkiego dostosowania konfiguracji aparatu.

### • Ustawienia w trybie CS (usunięcie ustawienia lub ustawienie stanu po wyzerowaniu):

1. Przekręć pokrętkę trybu pracy w celu wybrania trybu **CS**, a następnie przejdź na ekran konfiguracji.
2. Naciśnij przycisk [  ]/[  ], aby wybrać tryb fotografowania, który chcesz zdefiniować jako **CS**, a następnie naciśnij przycisk , aby przejść do ekranu fotografowania.

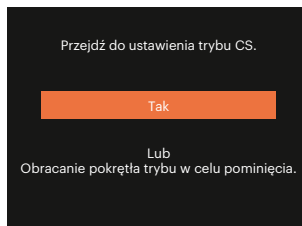
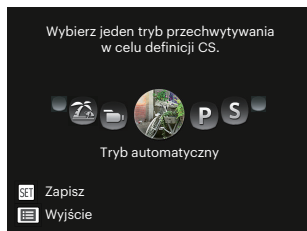

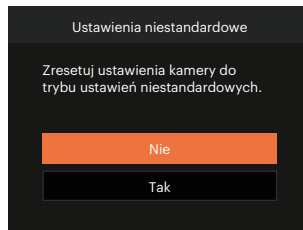
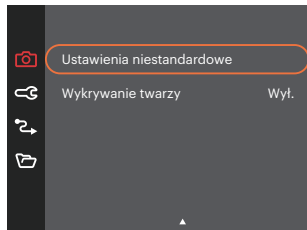

## • Ustawienia w innych trybach (użyj tej metody do wykonania innych ustawień indywidualnych):

1. Wybrać dowolny tryb do zapisania. Ustawić wymagane parametry w danym trybie.
2. Naciśnąć przycisk , naciśnąć przycisk [ ▲ AF ]/[ ▼   ], aby wybrać , a następnie naciśnąć przycisk , aby wejść do menu. Naciśnąć przycisk [ ▼   ], aby wybrać opcję [Ustawienia niestandardowe], a następnie naciśnąć przycisk  / [ ▶  ], aby wejść do menu.



3. Wybrać [Tak] , aby zapisać lub [Nie] , aby anulować.
4. Obrócić pokrętkę trybu, aby przełączyć na ustawienia niestandardowe ( **CS** ).
5. Uaktywniane są ustawienia ostatnio zapisanego zdjęcia.

 Przy stosowaniu trybu **CS** po raz pierwszy, nie ma wstępnie ustawionych parametrów dla trybu **CS** .

 Jeśli chcesz usunąć ustawienia [Ustawienia niestandardowe], to przeczytaj o funkcji reset na stronie 81.

# PODSTAWOWE OPERACJE

## Używanie funkcji zoom

Twój aparat jest wyposażony w dwa rodzaje zoomu: zoom optyczny i zoom cyfrowy. Naciśnij Pokrętko Zoom, aby powiększyć lub pomniejszyć obiekt w czasie wykonywania zdjęć.

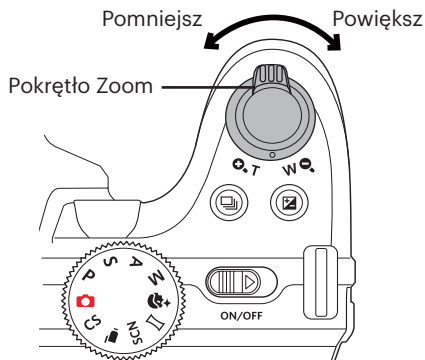

Kiedy powiększenie optycznie osiągnie wartość progową jak powiększenie cyfrowe puść i Naciśnij Pokrętko Zoom do położenia T, w celu przełączenia między powiększeniem optycznym a powiększeniem cyfrowym.

## Ustawienie ostrości

Istnieje możliwość wyboru różnych metod nastawiania ostrości dla różnych trybów.

1. Nacisnąć przycisk [▲ AF], aby wejść do menu Ustawienie ostrości.



2. Naciskać przycisk [◀🌸]/[▶⚡], aby wybrać jeden z następujących 3 trybów:

- [○] AF pojedynczy  
Na środku ekranu LCD pojawia się ramka ustawienia ostrości obiektu.
- [∞] AF wielopunktowy  
Aparat automatycznie ustawia ostrość obiektu w szerokim zakresie w celu odszukania punktu ostrości.
- [👁] Śledzenie obiektu  
Inteligentne śledzenie obiektu w ruchu, podczas wykonywania zdjęć z ustawianiem ostrości.

3. Naciśnij przycisk [SET], aby zatwierdzić ustawienia i wyjść z menu.

📄 Gdy 🗑️ jest włączone, funkcja Śledzenie obiektu nie jest dostępna.



## Tryb Makro

Tryb Makro może być wykorzystywany przy robieniu zdjęć małych obiektów lub z bliskiej odległości. Ten tryb umożliwia użycie funkcji zoom w przypadku niewielkiej odległości od obiektu.

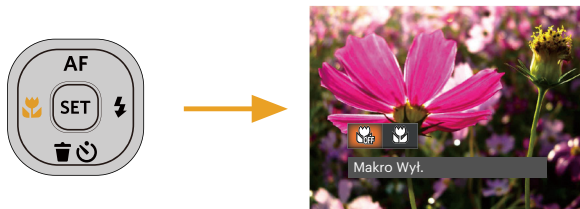
1. Nacisnąć przycisk [  ], aby wejść do menu makro.



2. Naciskać przycisk [  ]/[  ], aby wybrać jeden z następujących 2 trybów:

-  Makro Wyl.  
Wybierz tę opcję w celu wyłączenia trybu Makro.
-  Makro Wł.  
Wybierz tę opcję, aby ustawić ostrość na obiekcie, przy odległości 1.6cm od obiektywu.

3. Naciśnij przycisk (  ), aby zatwierdzić ustawienia i wyjść z menu.



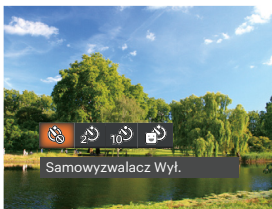
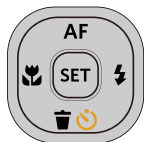

## Ustawienia samowyzwalacza

Korzystanie z niniejszej funkcji pozwala na wykonywanie zdjęć w określonym czasie. Aparat może zostać ustawiony na wykonanie zdjęcia w 2 lub 10 sek. od naciśnięcia migawki lub po wykryciu uśmiechu.



1. Nacisnąć przycisk [ ▼🗑️🕒 ], aby wejść do menu samowyzwalacza.



2. Naciskać przycisk [ ◀🌸 ]/[ ▶⚡ ], aby wybrać jeden z następujących 4 trybów:

-  Samowyzwalacz Wyl.  
Wyłączenie samowyzwalacza.
-  Samowyzwalacz 2 sek.  
Po naciśnięciu przycisku migawki pojedyncze zdjęcie wykonywane jest z 2 sekundowym opóźnieniem.
-  Samowyzwalacz 10 sek.  
Po naciśnięciu przycisku migawki pojedyncze zdjęcie wykonywane jest z 10 sekundowym opóźnieniem.
-  Samowyzwalacz Uśmiech  
Nacisnąć przycisk migawki, a zdjęcie zostanie wykonane natychmiast po tym, jak wykryta zostanie uśmiechnięta twarz.

3. Naciśnij przycisk (SET), aby zatwierdzić ustawienia i wyjść z menu.

- Włączenie wykrywania uśmiechu poprzez naciśnięcie migawki lub przycisku [SET] może wyłączyć samowyzwalacz i spowodować powrót do ekranu fotografowania bez utrzymania jego ustawień.
- Przy włączonym samowyzwalaczu, naciśnięcie migawki lub przycisku [   ] wyłącza tę funkcję i powoduje powrót ekranu wykonywania zdjęć oraz utrzymanie ustawień samowyzwalacza.

## Tryb Flesz

Lampa błyskowa zapewnia dodatkowe światło na scenie. Jest zwykle stosowana podczas fotografowania pod światło, aby zaznaczyć obiekt; nadaje się również do pomiarów i fotografowania w ciemnych miejscach, aby poprawić ekspozycję.

- Nacisnąć przycisk podnoszenia lampy błyskowej , w celu otwarcia lampy błyskowej.

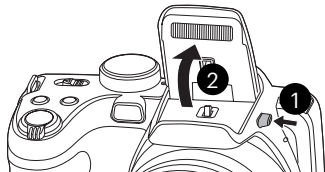



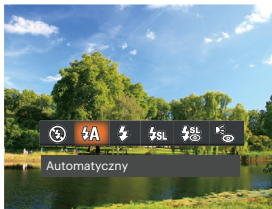
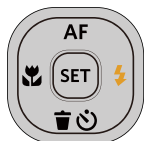



- Nacisnąć przycisk [  ], aby wejść do menu ustawień lampy błyskowej.





---

3. Naciskać przycisk [  ]/[  ], aby wybrać jeden z następujących 6 trybów:

-  Bez wymuszenia  
Lampa błyskowa jest wyłączona.
-  Automatyczny  
Lampa błyskowa aparatu jest wyzwalana automatycznie, w zależności od warunków oświetlenia.
-  Wymuszenie lampy błyskowej  
Lampa błyskowa jest wyzwalana przy każdym zdjęciu.
-  Wolna synchronizacja  
Umożliwia to wykonywanie zdjęć ludzi nocą i wyraźne pokazywanie obiektów na tle nocy.  
Zalecane jest używanie statywu.
-  Wolna sync. + Redukcja czerw. Ten tryb należy używać do zdjęć z synchronizacją z długim czasem ekspozycji oraz redukcją efektu czerwonych oczu.
-  Redukcja czerwonych oczu  
Aparat wykonuje serię krótkich przedbłysków przed wykonaniem zdjęcia w celu redukcji efektów czerwonych oczu.

4. Naciśnij przycisk , aby zatwierdzić ustawienia i wyjść z menu.

## Ustawienia Balansu Bieli

Balans bieli umożliwia użytkownikowi regulację temperatury barwy przy różnych źródłach światła w celu zapewnienia wiernego odtwarzania kolorów.

1. Nacisnąć przycisk **SET**, aby wejść do menu Balansu Bieli.

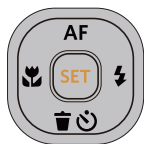

2. Naciskać przycisk [ ]/[ ], aby wybrać jeden z następujących 8 trybów:

- AWB
- Światło dzienne
- Zachmurzenie
- Jarzeniowe
- Jarzeniowe CWF
- Żarowe
- Ręczny balans bieli  
(Wcisnąć do końca przycisk migawki, aby wykryć wartość balansu bieli)
- Temp. kolorów (1900K-10000K)  
Naciśnij przyciski [ **AF** ]/[ ], aby wprowadzić "Wartość regulacji K"; Naciśnij przycisk [ ], aby opuścić wartość K.

3. Naciśnij przycisk **SET**, aby zatwierdzić ustawienia i wyjść z menu.



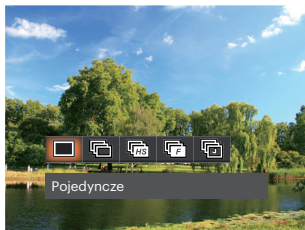

## Zdjęcia seryjne

Użyj tego ustawienia do wykonywania zdjęć seryjnych. Po przejściu do tego trybu w celu użycia tej funkcji należy przytrzymać przycisk migawki.

1. Nacisnąć przycisk , aby wejść do menu Zdjęcia seryjne.



2. Naciskać przycisk [  ]/[  ], aby wybrać jeden z następujących 5 trybów:

-  Pojedyncze
-  Zdjęcia seryjne
-  Wysoka szybkość (VGA)
-  Szybkie (2M)
-  Upływ czasu (30 sek./1 min./5 min./10 min.)

3. Naciśnij przycisk , aby zatwierdzić ustawienia i wyjść z menu.





4. Naciśnij przycisk migawki, aby rozpocząć wykonywanie zdjęć ciągłych.

 W tym trybie, aby umożliwić wykonywanie zdjęć seryjnych, opcja flesz jest niedostępna.





## Ustawienia EV

Menu funkcji EV aparatu zawiera wiele funkcji takich jak regulacja EV, ISO, migawka itp. Prawidłowe ustawienie funkcji pozwoli na wykonywanie lepszej jakości zdjęć.

Aby dokonać ustawień postępuj zgodnie z poniższymi wskazówkami:

1. Nacisnąć przycisk , aby wyświetlić ekran ustawień.
2. Nacisnąć przycisk [   ]/[   ], aby wybrać opcje ustawień.



3. Nacisnąć przycisk [  **AF** ]/[   ], aby dostosować wartości opcji.
4. Naciśnij przycisk , aby zakończyć ustawianie i przejść do ekranu wykonywania zdjęć.

## Kompensacja ekspozycji

Kompensacja ekspozycji umożliwia regulację wartości ekspozycji świetlnej dla uzyskania najlepszego obrazu.

Zakres regulowanej wartości ekspozycji wynosi od EV -3.0 do EV+3.0.

## ISO

Funkcja ISO umożliwia ustawienie czułości sensora aparatu, w oparciu o jasność otoczenia fotografowanego obiektu. W celu poprawienia wydajności w ciemnych miejscach wymagana jest wyższa wartość ISO. Z drugiej strony, niższa wartość ISO jest wymagana w miejscach z jasnym oświetleniem.

Zdjęcia wykonane z wyższą wartością ISO mają więcej zakłóceń niż zdjęcia wykonane z niższą wartością ISO.

Opcje ISO zawierają Auto, 100, 200, 400, 800, 1600 oraz 3200.

## Regulacja migawki

Dla czasu otwarcia migawki aparat może automatycznie ustawić wartość przysłony odpowiadającą ręcznie ustawionemu czasowi otwarcia migawki tak, aby uzyskać najbardziej odpowiednią wartość ekspozycji. Ruch obiektu może być pokazany przez regulację szybkości migawki. Wysoka wartość migawki może umożliwić wyraźne uchwycenie ruchu szybko poruszających się obiektów, podczas gdy niska wartość migawki umożliwia zrobienie zdjęcia szybko poruszającemu się obiektowi z zaznaczeniem wrażenia ruchu.

## Regulacja przysłony

Można dostosować wartość przysłony. W przypadku dużej wartości przysłony punkt ostrości znajduje się będzie na głównym obiekcie, podczas gdy tło będzie rozmyte. Na zdjęciach wykonanych przy małej wartości przysłony zarówno tło jak i główny obiekt będą wyraźne.

## Obsługa szybkiego nagrywania

W trybie wykonywania zdjęć naciśnij klawisz skrótu Nagrywania , aby rozpocząć nagrywanie.

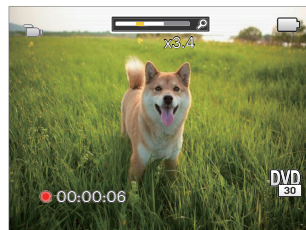





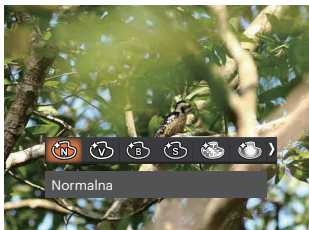

Po zakończeniu nagrywania naciśnij ponownie klawisz skrótu Nagrywania  lub przycisk migawki, aby zapisać film i powrócić do ekranu wykonywania zdjęć.

## Efekt koloru





Ustawienia kolorów obrazu pozwalają użytkownikowi na wybór różnych efektów.





Dostępnych jest 7 opcji kolorów obrazu w trybie wykonywania zdjęć **P S A M** :

-  Normalna
-  Jaskrawy
-  Czarno-białe
-  Sepia
-  Marzenia
-  Winietywanie
-  Studio

Dostępnych jest 4 opcji kolorów obrazu w trybie filmu (  ):















-  Normalna
-  Jaskrawy
-  Czarno-białe
-  Sepia

 Jeśli tryb inny niż przykład **P S A M**  , jest ustawiony na tryb **CS**, efekt koloru nie może zostać dostosowany.

 Gdy włączona jest funkcja HDR lub Zdjęcia seryjne, Marzenia, Winietywanie i Studio nie są wyświetlane.

Opcje wykonywania zdjęć (O: dostępna X: niedostępna)





Jeśli opcja jest dostępna w trybie strzelania, a tryb jest ustawiony na tryb **CS**, opcja jest dostępna w trybie **CS** ; w przeciwnym razie nie jest dostępny.

Opcje	Tryby wykonywania zdjęć								
		<b>P</b>	<b>S</b>	<b>A</b>	<b>M</b>			<b>SCN</b>	
	O	O	O	O	O	X	X	X	X
	O	O	O	O	O	O	X		O
	O	O	O	O	O	O	X	O (Z wyjątkiem  	O
	O	O	O	O	O	O	X		X
<b>AUTO WB</b>	X	O	O	O	O	X	X	X	X
	O	O	O	O	O	X	X		X
Wartość EV	X	O	O	O	X	O	X	X	O
Wartość ISO	X	O	O	O	O	O	X	X	X
Szybkość migawki	X	X	O	X	O	X	X	X	X
Wartość przysłony	X	X	X	O	O	X	X	X	X
	X	O	O	O	O	X	X	X	O

# ODTWARZANIE

## Oglądanie zdjęć i filmów wideo

Aby oglądać na ekranie LCD zrobione zdjęcia i filmy wideo:

1. Po naciśnięciu przycisku  na ekranie LCD zostanie wyświetlone ostatnie zdjęcie lub film wideo.
2. Użyj przycisków [  ]/[  ] do przewinięcia listy zdjęć lub filmów wideo zapisanych w pamięci wewnętrznej lub na karcie pamięci.
3. W celu odtworzenia wybranego filmu wideo, naciśnij przycisk  aby przejść do trybu odtwarzania filmu. Przy odtwarzaniu wideo, ukaże się ekran z przewodnikiem obsługi. Naciśnij odpowiedni przycisk aby uruchomić pożądaną funkcję.

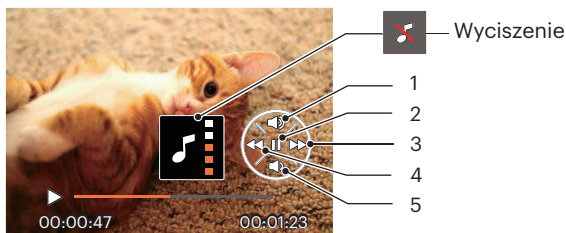

1	Zwiększenie głośności
2	Pauza
3	Szybkie przewijanie do przodu
4	Przewiń
5	Zmniejszanie głośności

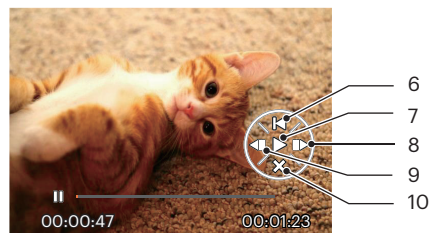

6	Powrót do początku filmu
7	Odtwarzanie
8	Odtwarzanie filmu do przodu
9	Odtwarzanie filmu do tyłu
10	Anulowanie odtwarzania







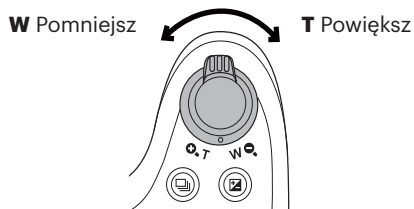

## Widok miniatur

W trybie Odtwarzanie, użyj jednej z części Pokręto Zoom **W** , aby wyświetlić na ekranie miniatury zdjęć i wideo.







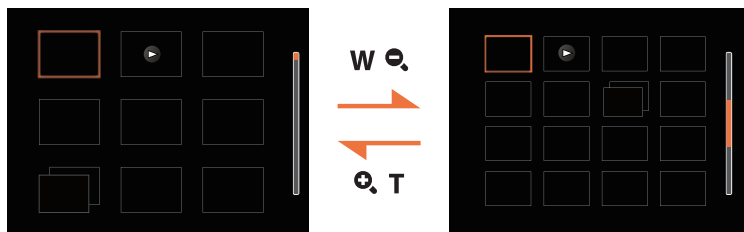







### • W Tryb Normalny



1. Użyj Pokręto Zoom aby wybrać miniaturki 3 x 3 i 4 x 4.
2. Kiedy wyświetlane są miniaturki zdjęć w układzie 3 x 3 lub 4 x 4 naciskać przyciski [  AF ]/[   ]/[  ]/[  ] w celu wybrania zdjęcia lub klipu wideo do obejrzenia. Nacisnąć przycisk  w celu przywrócenia ich do pierwotnej wielkości.



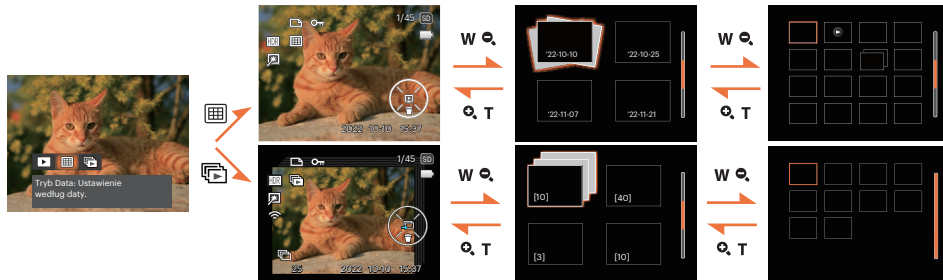

## • Dla Tryb Data lub Tryb Zdjęcia seryjne

1. Naciśnij przycisk , aby przejść do ekranu odtwarzania. Naciśnij przycisk , aby wejść do menu.
2. Wybierz opcję  i naciśnij przycisk , aby potwierdzić.
3. Naciśnij przyciski [  ]/[  ], aby wybrać  /  .
4. Użyj Pokrętko Zoom aby wybrać miniaturki 2 x 2 i 4 x 4.
5. Kiedy wyświetlane są miniaturki zdjęć w układzie 2 x 2 lub 4 x 4 naciskać przyciski [  AF ]/[  ]/[  ]/[  ] w celu wybrania zdjęcia lub klipu wideo do obejrzenia. Nacisnąć przycisk  w celu przywrócenia ich do pierwotnej wielkości.



 Jeśli na ekranie LCD pojawi się wskaźnik , wyświetlany jest plik z filmem.

 Naciśnij przycisk  w celu przywrócenia oryginalnego rozmiaru obrazu ikony podglądu.

## Używanie funkcji odtwarzania z zoomem (wyłącznie do zdjęć)

Podczas odtwarzania zdjęć, można także użyć Pokrętko Zoom, do powiększenia zdjęć 2 do 8 razy.

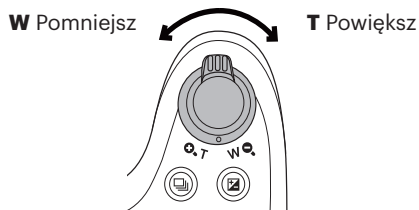

1. Naciskać przycisku [ ]/[ ], aby wybrać zdjęcie do powiększenia.
2. Użyj jedną z części Pokrętko Zoom ( , ), aby dokonać powiększenia.
3. W dolnym, prawym rogu ekranu wyświetlana jest krotność powiększenia i obszar operacji powiększenia zdjęcia.

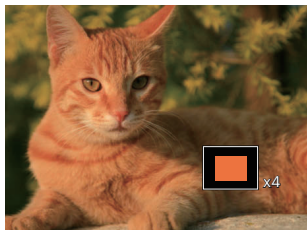

4. Naciskać przyciski strzałek w celu nawigowania i wybrania części zdjęcia do powiększenia.
5. Naciśnij przycisk w celu przywrócenia oryginalnej skali obrazu.









Nie można powiększać obrazów z filmami.





Uwaga: wyświetlacz LCD tego aparatu może wyświetlać tylko ułamek szczegółów i rozdzielczości rzeczywistego zdjęcia lub pliku wideo. Po pobraniu zdjęć/filmów na komputer zobaczysz pełną rozdzielczość przechwyconych zdjęć/filmów.

## Pokaz slajdów

To ustawienie umożliwia widok wszystkich zapisanych obrazów jako pokaz slajdów.

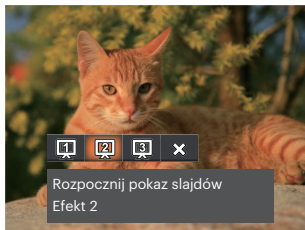



1. Naciśnij przycisk , aby przejść do ekranu odtwarzania.
2. Naciśnij przycisk , aby przejść do opcji pokaz slajdów.
3. Naciskać przycisk [ ] / [ ], aby wybrać pokaz slajdów lub [Anuluj], w celu powrotu do ekranu odtwarzania.



- Rozpocznij pokaz slajdów  
Efekt 1
  - Rozpocznij pokaz slajdów  
Efekt 2
  - Rozpocznij pokaz slajdów  
Efekt 3
- Wchodzenie i wychodzenie
- Lewo i prawo przeplatane
- Efekt animowanych płytek fotograficznych
4. Naciśnij przycisk  w celu potwierdzenia ustawienia.

## Odtwarzanie animacji panoramy

Odtwarzanie panoramiczne wideo służy do pokazania pełnowymiarowego obrazu, zgodnie z kierunkiem wykonywania zdjęć.

1. Naciśnij przycisk , aby przejść do ekranu odtwarzania.
2. Naciśnij przycisk [  /  ], aby wybrać animowane zdjęcia panoramiczne.
3. Naciśnij przycisk , aby odtworzyć wybrany kierunek zdjęcia.

Panoramyczne wideo

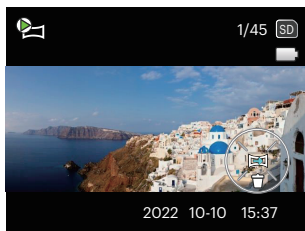



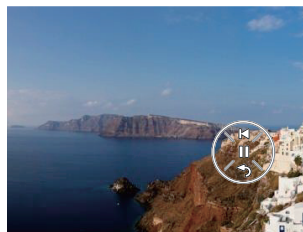



Odtwarzania



Wstrzymania



4. W trakcie panoramicznego odtwarzania wideo, naciśnij przycisk , aby wstrzymać odtwarzanie, a następnie naciśnij przycisk , aby wznowić odtwarzanie. Trzeba nacisnąć klawisz [    ] (  ) żeby wrócić do normalnego ekranu.
5. Po odtworzeniu, następuje automatyczny powrót do ekranu statycznego zdjęcia panoramicznego.



Obraz nie zostanie obrócony podczas odtwarzania lub paury panoramy.

## Usuwanie zdjęć i wideo

W trybie odtwarzania naciskać przycisk [ ▼🗑️🔄 ], aby wybrać zdjęcia i wideo.

Aby usunąć obrazy lub film wideo:

1. Naciśnij przycisk [⏮] aby przejść do trybu odtwarzania.
2. Nacisnąć przycisk [ ◀️🗑️ ]/[ ▶️🔌 ], aby wybrać zdjęcia i wideo od usunięcia.
3. Nacisnąć przycisk [ ▼🗑️🔄 ], aby wyświetlić ekran usuwania.

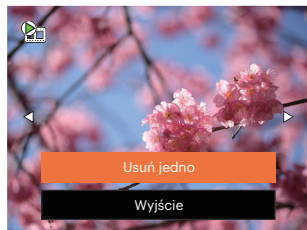

4. Nacisnąć przycisk [ ▲AF ]/[ ▼🗑️🔄 ], aby wybrać [Usuń jedno] lub [Wyjście], a następnie nacisnąć przycisk [SET], aby potwierdzić.



Usuniętych zdjęć/filmów wideo nie można przywrócić.











Instrukcje dotyczące opcji menu usuwania, znajdują się na stronie 72.

# KORZYSTANIE Z MENU

## Menu Zdjęcie

Tryb: **P S A M**   **SCN CS**

1. W trybie wykonywania zdjęć, nacisnąć przycisk , aby wejść do menu wykonywania zdjęć.
2. Nacisnąć przycisk [  AF ]/[   ], aby wybrać menu wykonywania zdjęć, które ma zostać ustawione.
3. Nacisnąć przycisk [   ]/[  ], aby wybrać menu wykonywania zdjęć, które ma zostać ustawione i nacisnąć przycisk , aby potwierdzić.

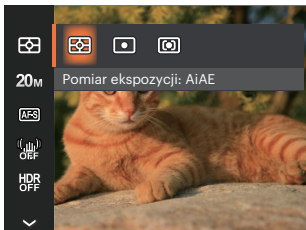

## Pomiar ekspozycji

Wykorzystaj poniższe ustawienia, aby wybrać "cel" wykorzystywany przez aparat do pomiaru.

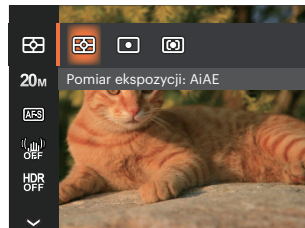

- AiAE (Artificial Intelligence AE [Sztuczna inteligencja AE]) Automatyczny wybór pomiaru centralnego i peryferyjnego w celu obliczenia odpowiedniej wartości pomiaru poprzez ważenie.
- Punktowy Pomiar obiektów obejmuje mały obszar w centrum pola widzenia aparatu.
- Środek Pomiar obiektów jest większym obszarem w centrum pola widzenia kamery.

## Rozmiar obrazu 20M

Ustawienie rozmiaru odnosi się do rozdzielczości obrazu w pikselach. Wyższa rozdzielczość umożliwia drukowanie większych rozmiarów obrazu, bez pogorszenia jakości obrazu.

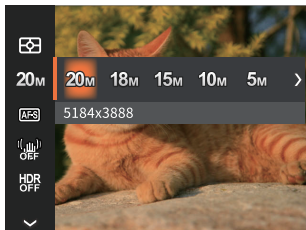

- 20M: 5184 x 3888
- 18M: 5184 x 3456 (3:2)
- 15M: 5120 x 2880 (16:9)
- 10M: 3648 x 2736
- 5M: 2592 x 1944
- 3M: 2048 x 1536
- 2M: 1920 x 1080 (16:9)
- VGA: 640 x 480



Im większa liczba nagranych pikseli, tym wyższa będzie jakość obrazu. Kiedy liczba nagranych pikseli jest mniejsza, będzie można nagrać więcej klatek na karcie pamięci.

## AF ciągly **AFS**

Włączenie ciągłego AF w celu ciągłego, automatycznego ustawiania ostrości podczas wykonywania zdjęć.



- AF ciągly: Wył.
- AF ciągly: Wł.



## OIS

Ten tryb może pomóc w zmniejszeniu zniekształceń zdjęcia, spowodowanych niezamierzonym drżeniem ręki lub słabym światłem.

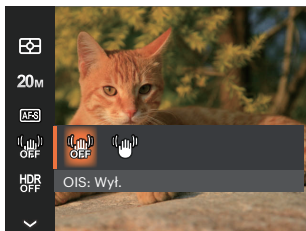

- OIS: Wył.
- OIS: Wł.



Zastosuj tryb stabilizacji w ciemnym otoczeniu.



Robienie zdjęć przy wietrznym lub zmiennym otoczeniu (jak poruszający się pojazd) może spowodować rozmycie (ewentualne) obrazów.



Korzystanie ze statywu zaleca się wyłączyć stabilizator obrazu.

## HDR

Za pomocą niniejszych ustawień można regulować szeroki zakres dynamiki obrazu podczas wykonywania zdjęć statycznych. Strefa oświetlona jest jasna, po ciemnej stronie można wyróżnić kontur i głębię obiektu. (Zalecane użycie statywu)







- HDR: Wył.
- HDR: Wł.

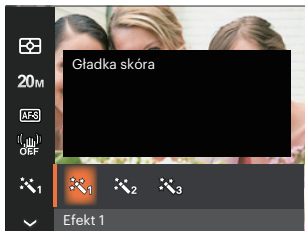

Przy dużym kontraście światła (zbyt ciemno lub zbyt jasno), ta funkcja pozwala na wykonanie zadowalających zdjęć.

## Poprawa wyglądu





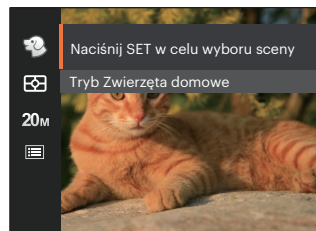

-  Efekt 1  
Gładka skóra
-  Efekt 2  
Gładka skóra + Rozjaśnianie oczu
-  Efekt 3  
Gładka skóra + Rozjaśnianie oczu +  
Powiększanie oczu

## Scena

Wybierz tryb sceny w Tryb Zdjęcia tematyczne ( **SCN** ). Patrz rozdział "Tryb Zdjęcia tematyczne" na stronie 30.



W trybie  możesz nacisnąć przycisk [    ] na ekranie fotografowania, aby ustawić automatyczne fotografowanie.



## Menu ustawień wykonywania zdjęć

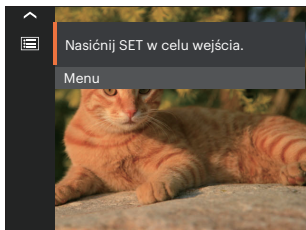

Nacisnąć przycisk **SET**, aby wejść do menu.

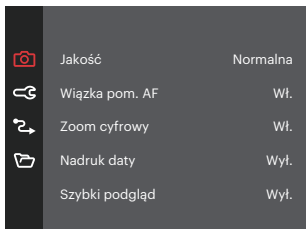

## Jakość

Do wyregulowania współczynnika kompresji obrazu można użyć ustawienia Jakość.

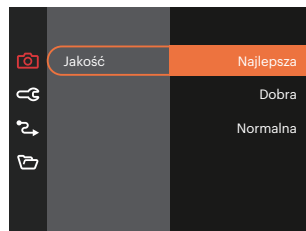

- **Najlepsza** 20M Średnia wielkość pliku: 5.5MB
- **Dobra** 20M Średnia wielkość pliku: 2.5MB
- **Normalna** 20M Średnia wielkość pliku: 2.0MB

## Wiązka pom. AF

W ciemniejszym środowisku, można włączyć opcję Wiązka pom. AF, w celu uzyskania lepszej ostrości.

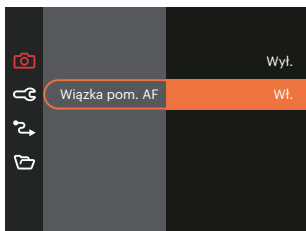

## Zoom cyfrowy

To ustawienie służy do regulacji zoomu cyfrowego. Jeśli ta funkcja jest wyłączona, może być stosowany tylko zoom optyczny.

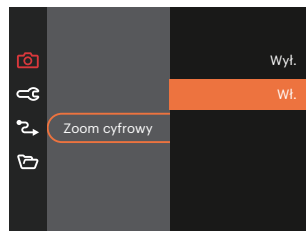

## Nadruk daty

Włącz nadruk Data/Czas na zdjęciu.

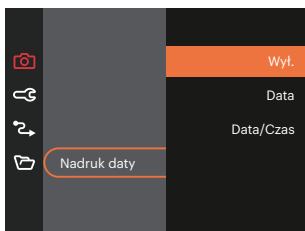

## Szybki podgląd

Opcja ta umożliwia szybki podgląd zdjęć, natychmiast po ich wykonaniu. Każde zdjęcie wyświetlane jest na ekranie LCD na wybrany czas.

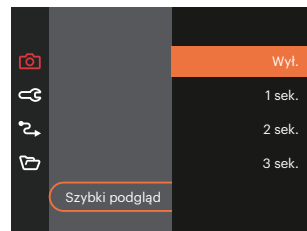

## Ustawienia niestandardowe

Ustawienia niestandardowe przechowują aktualny tryb wykonywania zdjęć i jego parametry. Zapisany tryb i parametry są przywoływane bezpośrednio w trybie Ustawienia niestandardowe.

- Wybierz [Ustawienia niestandardowe] w innych trybach

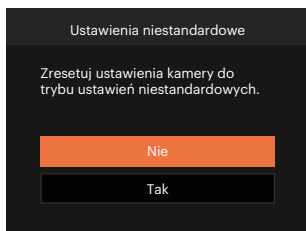

- Wybierz [Ustawienia niestandardowe] w **CS** trybach

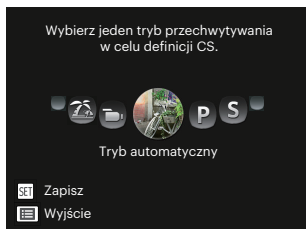



## Wykrywanie twarzy

Do wykrywania i ustawiania ostrości twarzy, aby wszystkie twarze były jak najbardziej wyraźne w trybie zdjęć.





## Menu Film

Tryb: 

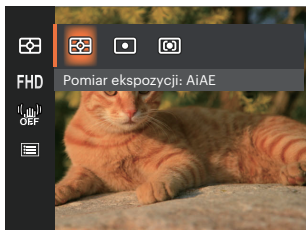
1. Obrócić pokrętkę trybu, wybrać tryb  i nacisnąć przycisk , aby wejść do menu Film.



2. Nacisnąć przycisk [  **AF** ]/[    ], aby wybrać menu Film, które ma zostać ustawione.
3. Nacisnąć przycisk [   ]/[   ], aby wybrać menu Film, które ma zostać ustawione i nacisnąć przycisk , aby potwierdzić.

## Pomiar ekspozycji

Wykorzystaj poniższe ustawienia, aby wybrać “cel” wykorzystywany przez aparat do pomiaru.

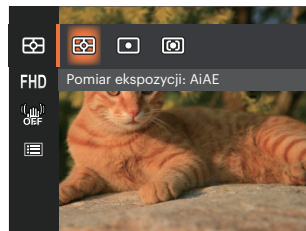

- **AiAE (Artificial Intelligence AE [Sztuczna inteligencja AE])** Automatyczny wybór pomiaru centralnego i peryferyjnego w celu obliczenia odpowiedniej wartości pomiaru poprzez ważenie.
- **Punktowy** Pomiar obiektów obejmuje mały obszar w centrum pola widzenia aparatu.
- **Środek** Pomiar obiektów jest większym obszarem w centrum pola widzenia kamery.

## Jakość wideo FHD

Służy do ustawienia rozdzielczości obrazu podczas nagrywania filmu.

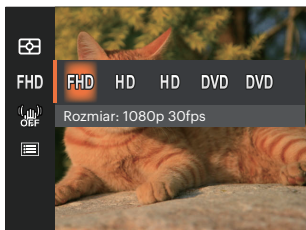

Wymagania prędkości odczytu i zapisu karty SD dla nagrywania obrazów z dużą ilością pikseli:

No.	Piksele obrazu	Klatka	Czas nagrywania (32GB) Około
1	1920 x 1080 *	30	60 minut
2	1280 x 720 *	60	64 minut
3	1280 x 720 *	30	128 minut
4	640 x 480	30	259 minut
5	640 x 480	120	65 minut



\*Jednorazowo można nagrać film maksymalnie 29 minutowy.



Jeśli nagrany segment/plik wideo przekracza 4GB:

- 1) Kamera automatycznie generuje kolejny nowy oddzielny plik i będzie kontynuowała nagrywanie, aż karta pamięci SD jest pełna.
- 2) Każdy sekwencyjny nagrany plik 4GB (max) będzie osobnym plikiem i nie może być odtwarzany w sposób ciągły. Aby odtwarzać pliki, należy ręcznie wybrać każdy z nich do wyświetlenia.



Podczas nagrywania obrazów z dużą ilością pikseli, nagrzewanie obudowy aparatu doprowadzi do przerwania nagrywania, co nie jest wadą urządzenia.



Przy ustawieniu formatu wideo na 640 x 480 (120fps), czas wykonywania zdjęcia wynosi 30 sekund, a czas odtwarzania 2 minuty.



Nagrywanie dźwięku przy wybranych ustawieniach 640 x 480 (120fps) jest niedostępne.



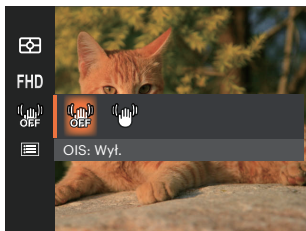

## OIS

Ten tryb może pomóc w zmniejszeniu zniekształceń zdjęcia, spowodowanych niezamierzonym drżeniem ręki lub słabym światłem.



- OIS: Wyl.
- OIS: Wł.

-  Zastosuj tryb stabilizacji w ciemnym otoczeniu.
-  Robienie zdjęć przy wietrznym lub zmiennym otoczeniu (jak poruszający się pojazd) może spowodować rozmycie (ewentualne) obrazów.
-  Korzystanie ze statywu zaleca się wyłączyć stabilizator obrazu.

## Menu ustawień Film

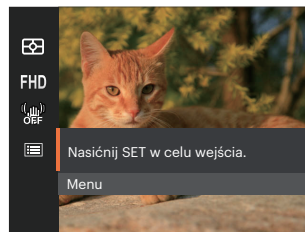

Nacisnąć przycisk , aby wejść do menu.

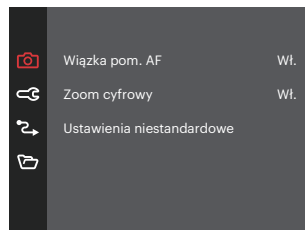

## Wiązka pom. AF

W ciemniejszym środowisku, można włączyć opcję Wiązka pom. AF, w celu uzyskania lepszej ostrości.

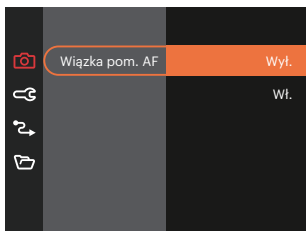

## Ustawienia niestandardowe

Ustawienia niestandardowe przechowują aktualny tryb wykonywania zdjęć i jego parametry. Zapisany tryb i parametry są przywoływane bezpośrednio w trybie Ustawienia niestandardowe.

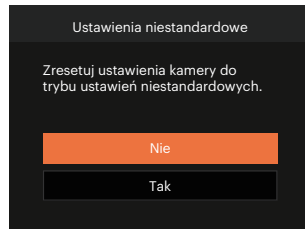





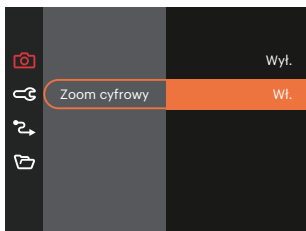







## Zoom cyfrowy

To ustawienie służy do regulacji zoomu cyfrowego. Jeśli ta funkcja jest wyłączona, może być stosowany tylko zoom optyczny.





Opcje wykonywania zdjęć (O: dostępna X: niedostępna)

Jeśli opcja jest dostępna w trybie strzelania, a tryb jest ustawiony na tryb **CS**, opcja jest dostępna w trybie **CS** ; w przeciwnym razie nie jest dostępny.









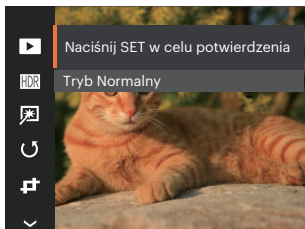





Opcje	Tryby wykonywania zdjęć										
		<b>P</b>	<b>S</b>	<b>A</b>	<b>M</b>			<b>SCN</b>			
								  	 	Inni	
	O	O	O	O	O	O	X	O	O	O	O
<b>20m</b>	O	O	O	O	O	O	X	O	O	O	X
<b>FHD</b>	X	X	X	X	X	X	X	X	X	X	O
<b>AFS</b>	O	O	O	O	O	O	X	X	O	X	X
 OFF	O	O	O	O	O	O	X	X	X	X	O
	X	X	X	X	X	O	X	X	X	X	X
<b>HDR</b>	O	O	O	O	O	X	X	O	O	X	X
	O	O	O	O	O	O	O	O	O	O	O

## Menu Odtwarzanie

Tryb: 





1. Nacisnąć przycisk , aby wyświetlić ekran odtwarzania i nacisnąć przycisk , aby wejść do menu.

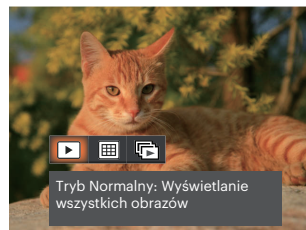

2. Nacisnąć przycisk [  **AF** ]/[    ], aby wybrać odtwarzanie, które ma zostać ustawione i nacisnąć przycisk , aby wejść.
3. Naciskając przyciski [  **AF** ]/[    ] lub [   ]/[   ] wybrać opcję i nacisnąć przycisk , aby potwierdzić.

## Tryb wyświetlania



-  Tryb Normalny: Wyświetlanie wszystkich obrazów.
  -  Tryb Data: Ustawienie według daty.
  -  Tryb Zdjęcia seryjne: Ustawienie według grupy zdjęć seryjnych.
-  Folder daty wyświetla pliki zgodnie z datą wykonania.
-  Jeśli w pamięci nie ma pliku zdjęcia seryjnego, tryb serii zdjęć nie może być włączony.

## HDR

Za pomocą funkcji HDR, można dokonać tzw. nałożonej ekspozycji zrobionych zdjęć. Dzięki optymalizacji obszarów podświetlonych i ciemniejszych na zdjęciu, które mogą być prześwietlone lub posiadać wysoki kontrast obrazu, obraz będzie bardziej prawdziwy i przestrzenny.

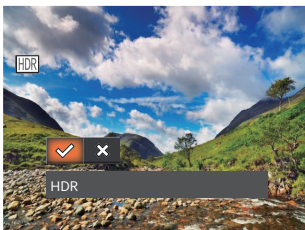





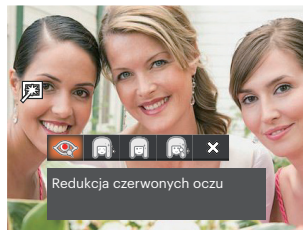

-  HDR
-  Anuluj

 Po użyciu funkcji HDR, obraz zostanie zapisany jako nowy plik, a oryginalny plik będzie nadal zapisany w pamięci.

## Retuszuj

Funkcja upiększania podczas odtwarzania umożliwia upiększanie przy użyciu trzech pojedynczych efektów.





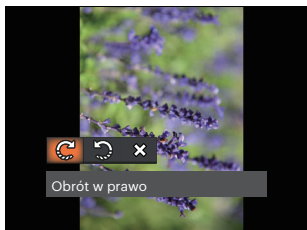

-  Redukcja czerwonych oczu
-  Gładka skóra
-  Rozjaśnianie oczu
-  Powiększanie oczu
-  Anuluj

## Obróć

Ustawienie to można użyć do zmiany orientacji obrazu.



-  Obrót w prawo
-  Obrót w lewo
-  Anuluj



 Zdjęć panoramicznych i obrazów wideo nie można obracać.

 Plik z obróconym zdjęciem zastąpi zdjęcie oryginalne.

## Zmień rozmiar

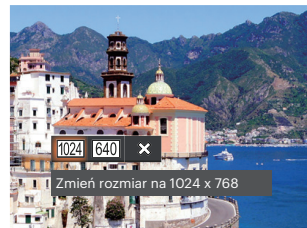
To ustawienie umożliwia zmianę rozmiaru obrazu do określonej rozdzielczości i zapisanie go jako nowy obraz.



-  Zmień rozmiar na 1024 x 768
-  Zmień rozmiar na 640 x 480
-  Anuluj

 Tylko do regulacji zdjęć o wysokiej rozdzielczości do tych o niskiej rozdzielczości.

 Rozmiary zdjęć wykonanych w trybie panoramy lub obróconych nie mogą być regulowane.

## Kolor

Niniejsze ustawienie pozwala na zmianę efektu koloru zdjęcia. Wynik jest zapisywany jako nowe zdjęcie i przechowywany na karcie pamięci wraz z oryginalnym zdjęciem.

1. Naciśnięcie przycisku **(i)** pozwala na wybranie ustawień kolorów obrazu.
2. Nacisnąć przycisk [ ]/[ ] prawo, aby wybrać opcje koloru obrazu.

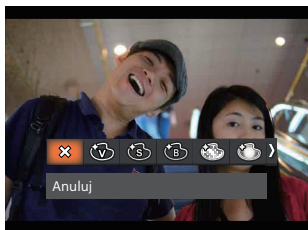

- Anuluj
- Jaskrawy
- Sepia
- Czarno-białe
- Ziarnisty
- Marzenia
- Winietowanie
- Studio

## Ustawienia menu Odtwarzanie

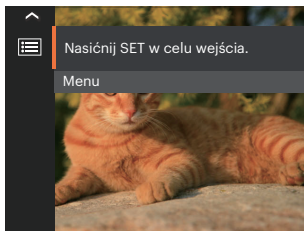

Nacisnąć przycisk  , aby wejść do menu.

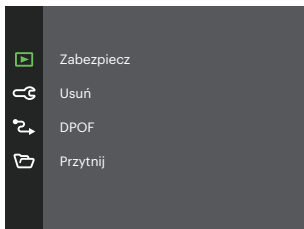

## Zabezpiecz

Aby zabezpieczyć obrazy lub filmy wideo przed przypadkowym usunięciem, można użyć tego ustawienia do zablokowania jednego lub wszystkich plików.

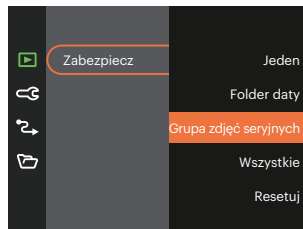

- **Jeden** Blokuje wybrane zdjęcie lub wideo jeżeli jest niezabezpieczone; odblokowuje wybrane zdjęcie lub wideo jeżeli jest zabezpieczone.
- **Folder daty** Zabezpiecz wszystkich zdjęć w Folderze daty.
- **Grupa zdjęć seryjnych** Zabezpiecz wszystkich zdjęć w folderze Zdjęcia seryjne.
- **Wszystkie** Blokuje wszystkie zdjęcia lub wideo.
- **Resetuj** Anuluje blokadę wszystkich zdjęć lub wideo.



## Usuń

Można usunąć jeden lub wszystkie pliki zdjęć/wideo.

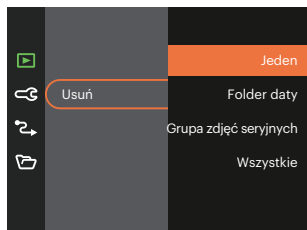

- Jeden                      Usuwanie jednego zdjęcia lub wideo.
- Folder daty                Usuwanie wszystkich zdjęć w Folderze daty.
- Grupa zdjęć seryjnych    Usuwanie wszystkich zdjęć w folderze Zdjęcia seryjne.
- Wszystkie                 Usuwanie wszystkich zdjęć lub wideo.

 Wskaźnik "🔒" oznacza, że plik jest zabezpieczony. Przed usunięciem pliku należy usunąć zabezpieczenie pliku.

 Usuwanie plików może spowodować zresetowanie ustawień DPOF.

 Jeśli w folderze danych jakieś zdjęcie jest chronione, to zostanie zachowane, a inne zdjęcia zostaną wykasowane.

## DPOF (Cyfrowy format zamawiania wydruku)

DPOF umożliwia nagrywanie obrazów wybranych do drukowania i zapisanie wyboru na kartę pamięci, którą można w prosty sposób zanieść do punktu drukowania zdjęć bez konieczności ustnego określania drukowanych zdjęć.

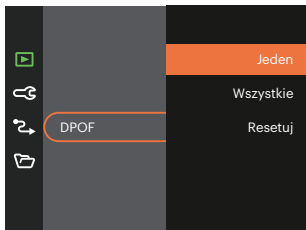





 Do drukowania wymagana jest drukarka z obsługą DPOF.

## Przytnij

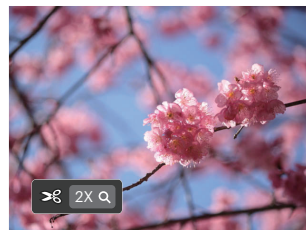
Ustawienie Przytnij umożliwia wybór obszaru zdjęcia do wycięcia i zapisania go jako nowe zdjęcie.





1. Wybrać [Tak], aby potwierdzić przycięcie. Użyj Pokrętko Zoom oraz przyciski [▲ AF]/ [▼ ☹ ☺]/ [◀ ↕ ]/[▶ ⚡] aby wybrać obszar do przycięcia.





2. Nacisnąć przycisk , co spowoduje wyświetlenie komunikatu [Zapisać zmiany?]. Wybrać [✓], aby zmienić i zapisać obraz. Wybrać [✗], aby anulować zmiany i powrócić do ekranu zachęty do przycięcia.
-  Obraz nie może być przycięty ponownie jeśli jest przycięty do rozmiaru 640 X 480.
  -  Filmy nie mogą być przycięte.
  -  To zdjęcie po przycięciu nie może być ponownie przycięte.

## Ustawienia ogólne

Tryb:  **P** **S** **A** **M**   SCN  CS 

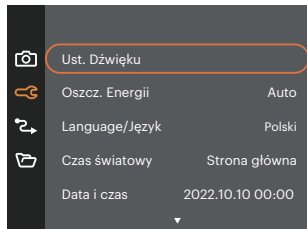
1. Nacisnąć przycisk , nacisnąć przycisk [▲ AF]/[▼🗑️👤], aby wybrać , a następnie nacisnąć przycisk , aby wejść do menu.
2. Nacisnąć przycisk [▲ AF]/[▼🗑️👤], aby wybrać opcję , a następnie nacisnąć przycisk  / [▶⚡], aby wejść do menu.



3. Nacisnąć przycisk [▲ AF]/[▼🗑️👤], aby wybrać pozycję, która ma zostać ustawiona, a następnie nacisnąć przycisk  / [▶⚡], aby wejść do menu.
4. Naciskając przyciski [▲ AF]/[▼🗑️👤] lub [◀👤]/[▶⚡] wybrać opcję i nacisnąć przycisk , aby potwierdzić.

## Ust. Dźwięku

To ustawienie umożliwia regulację głośności dźwięku.

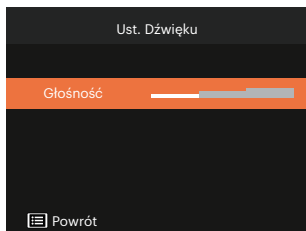

## Oszcz. Energii

To ustawienie umożliwia oszczędzanie energii i uzyskanie maksymalnego, możliwego czasu działania baterii.

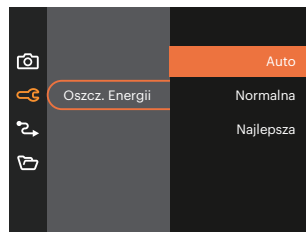

Oszcz. Energii	Czas, po którym nastąpi wył. LCD	Czas wył
Auto	3 min.	5 min.
Normalna	1 min.	3 min.
Najlepsza	30 sek.	1 min.

## Language/Język

Patrz rozdział “Zerowanie ustawień języka” na stronie 21.

## Czas światowy

Ustawienie Strefa, to funkcja użyteczna podczas podróży zagranicznych. Funkcja ta pozwala na wyświetlanie na ekranie LCD lokalnego czasu podczas podróży zagranicznych.

1. Naciskać przycisk [ ▲ AF ]/[ ▼ ☰ ☹ ], aby wybrać pola miejsce wylotu ( 🏠 ) i przeznaczenie ( 🌐 ).
2. Nacisnąć przycisk [ ◀ 🌿 ]/[ ▶ ⚡ ], aby wybrać miasto znajdujące się w tej samej strefie czasowej, jak określona dla pola. Nacisnąć przycisk ( SET ), aby potwierdzić ustawienia.

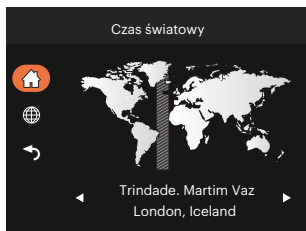

## Data i czas

Patrz rozdział “Zerowanie ustawień Data/Godzina” na stronie 22.

## Jasność LCD

Użyj tego ustawienia do regulacji jasności LCD.

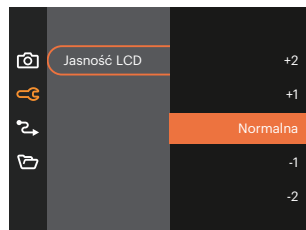

- 📄 Ustawienie i dostosowanie jasności LCD aparatu do najniższych ustawień pomoże zachować żywotność baterii i długowieczność aparatu. Korzystanie z ekranu LCD w najjaśniejszym ustawieniu pozwoli szybciej wyczerpać baterie.

## Ustawienia Połączenia ↻

Tryb: P S A M SCN CS

1. Nacisnąć przycisk , nacisnąć przycisk [ ▲ AF ]/[ ▼ ], aby wybrać , a następnie nacisnąć przycisk , aby wejść do menu.
2. Nacisnąć przycisk [ ▲ AF ]/[ ▼ ], aby wybrać opcję , a następnie nacisnąć przycisk / [ ▶ ], aby wejść do menu.
3. Wybrać opcję [USB], a następnie nacisnąć przycisk / [ ▶ ], aby wejść do menu.

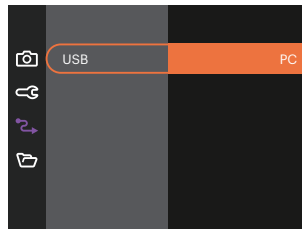
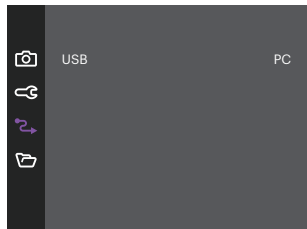

---

## Podłączenie do komputera PC

Za pomocą przewodu USB można podłączyć aparat do komputera w celu skopiowania (przesłania) zdjęć.

### Przenoszenie plików do komputera PC

Komputer automatycznie wykryje aparat jako dysk wymienny. Kliknij dwukrotnie ikonę Mój komputer w celu odszukania dysku wymiennego i skopiuj foldery i pliki z napędu do katalogu komputera PC, tak jak przy kopiowaniu zwykłego folderu lub pliku.





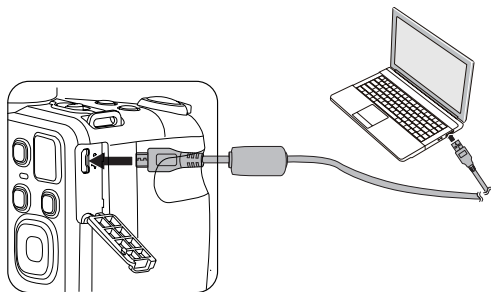





Wykonaj następujące, podane poniżej czynności w celu połączenia aparatu z komputerem PC.

1. Upewnij się, że włączony jest aparat i komputer PC.
2. Podłącz jeden koniec dostarczonego kabla USB do portu USB aparatu.
3. Podłącz drugi koniec kabla do wolnego portu USB w komputerze PC.
4. Po zakończeniu transmisji odłączyć kabel USB zgodnie z instrukcją określającą sposób bezpiecznego usuwania urządzeń USB.







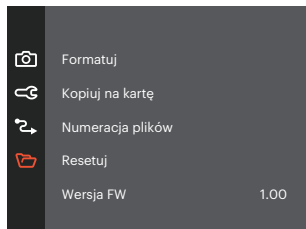

## Ustawienia pliku

Tryb:  P S A M   SCN  CS 

1. Nacisnąć przycisk , nacisnąć przycisk [ ▲ AF ]/[ ▼   ], aby wybrać , a następnie nacisnąć przycisk , aby wejść do menu.
2. Nacisnąć przycisk [ ▲ AF ]/[ ▼   ], aby wybrać opcję , a następnie nacisnąć przycisk  / [ ▶  ], aby wejść do menu.



3. Nacisnąć przycisk [ ▲ AF ]/[ ▼   ], aby wybrać pozycję, która ma zostać ustawiona, a następnie nacisnąć przycisk  / [ ▶  ], aby wejść do menu.
4. Naciskając przyciski [ ▲ AF ]/[ ▼   ] wybrać opcję i nacisnąć przycisk , aby potwierdzić.



## Formatuj

Uwaga: formatowanie powoduje usunięcie całej zawartości karty pamięci i pamięci wewnętrznej, włącznie z zabezpieczonymi zdjęciami i plikami filmów.

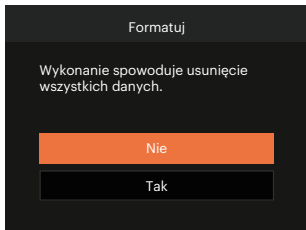

## Kopiuj na kartę

Użyj tego ustawienia do skopiowania plików zapisanych w pamięci wewnętrznej na kartę pamięci.

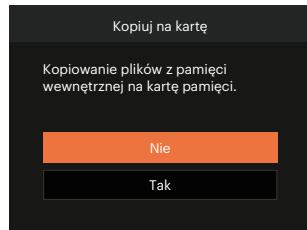

W przypadku braku karty pamięci w urządzeniu zostanie sformatowana wbudowana pamięć aparatu; karta pamięci zostanie sformatowana w przypadku, gdy będzie znajdować się w aparacie.



Jeżeli nie ma karty pamięci w aparacie, ta funkcja nie działa.

## Numeracja plików

Po wykonaniu zdjęcia lub nagraniu filmu wideo, aparat zapisze go, jako plik z nazwą zakończoną kolejnym numerem. Element ten można użyć do wyboru kolejnej numeracji plików lub rozpoczynania numeracji od 1 i zapisywania w innym folderze na karcie pamięci.

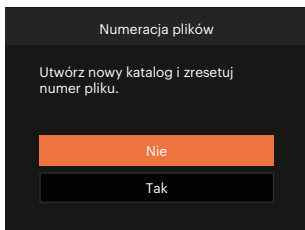

## Resetuj

Użyj tego ustawienia do przywrócenia domyślnych ustawień aparatu.

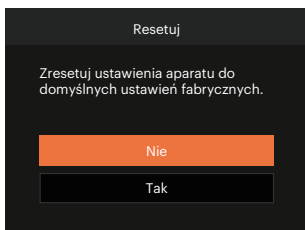

## Wersja FW

Użyj tego ustawienia do podglądu bieżącej wersji oprogramowania aparatu.



Jeżeli na karcie SD obecna jest nowa wersja oprogramowania sprzętowego, wybrać opcję [Tak], aby dokonać aktualizacji.

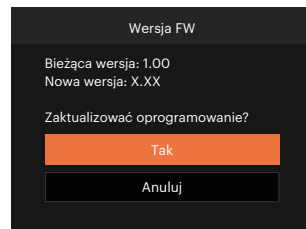

## Specyfikacje



“Konstrukcja i specyfikacje mogą zostać zmienione bez powiadomienia.”

Czujnik zdjęcia	Typ	1/2.3"BSI CMOS
	Liczba sprawnych pikseli	20.68 Megapikseli
	Liczba wszystkich pikseli	21.14 Megapikseli
Obiektyw	Ogniskowa	4.3mm (Wide) – 180.6mm (Tele)
	Odpowiednik filmu 35mm	24mm (Wide) – 1008mm (Tele)
	Wartość ogniskowej	F3.0 (Wide) – F6.8 (Tele)
	Budowa obiektywu	11 grup 15 elementów
	Zoom optyczny	42x
	Zakres ostrości	Normalny: (Wide) 50cm ~ ∞ (Tele) 200cm ~ ∞ Macro: 1.6cm ~ ∞ (Tylko Wide)
System autom. ustawiania ostrości		Autofokus TTL
Amortyzator obrazu		Optyczna stabilizacja obrazu
Zoom cyfrowy		4x zoom cyfrowy (Zoom całkowity: 168x)

Liczba pikseli rejestrujących	Obraz stały	(4:3) 20MP: 5184 × 3888 10MP: 3648 × 2736 5MP: 2592 × 1944 3MP: 2048 × 1536 0.3MP: 640 × 480	(3:2) 18MP: 5184 × 3456	(16:9) 15MP: 5120 × 2880 2MP: 1920 × 1080
	Film	1920 × 1080 (30fps), 1280 × 720 (60fps), 1280 × 720 (30fps), 640 × 480 (30fps), Film wysokiej szybkości: 640 × 480 (120fps)		
Kompresja obrazu		Najlepsza, Dobra, Normalna		
Wspiera DCF, DPOF (Ver1.1)		Tak		
Format pliku	Obraz stały	Exif 2.3 (JPEG)		
	Film	Format filmu: MOV (Motion JPEG), Audio: Liniowy PCM [Monaural]		
Trybu wykonywania zdjęć		Tryb automatyczny, Program AE, Priorytet migawki, Preselekcja przysłony, Tryb ręczny, Poprawa wyglądu, Tryb Panorama, Tryb Zdjęcia tematyczne, Tryb Film, Ustawienia niestandardowe		
Tryb zdjęcia tematyczne		ASCN, Nocny krajobraz, Tryb Zwierzęta domowe, Śnieg, Przyjęcie, Sport, Nocny portret, Portret, Dzieci, Krajobraz, Zachód słońca, Sztuczne ognie, Plaża		
Wykrywanie twarzy		Twarz, Uśmiech, Mruganie, Kot, Pies		
Retusz zdjęcia		Redukcja czerwonych oczu, Gładka skóra, Rozjaśnianie oczu, Powiększanie oczu		
HDR		Tak		

Zdjęcie panoramiczne	Do 360°	
Wyświetlacz LCD	3.0 cale (460k Pikseli)	
Czułość ISO	Auto, ISO 100/200/400/800/1600/3200	
Metoda AF	Pojedynczy AF, Wielokrotny-AF (TTL 9-punktowy), Śledzenie obiektu, Wykrywanie-twarzy	
Metoda pomiaru ekspozycji	Sztuczna inteligencja AE (AiAE), Centralny średnio-ważony, Punktowy (Ustalony na środku ramki), AE z priorytetem twarzy	
Metoda kontroli ekspozycji	Programowa AE (dostępna blokada AE), Priorytet migawki, Preselekcja przysłony	
Kompensacja ekspozycji	± 3 EV regulacja o 1/3	
Migawki Prędkość	1/2000 - 30 sekundy	
Zdjęcia ciągłe	Tak	
Tryby odtwarzania	Pojedyncze zdjęcie, Indeks (miniatury 9/16), Pokaz slajdów, Data, Zdjęcia seryjne, Powiększenie (2 do 8 razy)	
Kontrola balansu bieli	AWB, Światło dzienne, Zachmurzenie, Jarzeniowe, Jarzeniowe CWF, Żarowe, Ręczny balans bieli, Temp. kolorów (1900K-10000K)	
Flesz	Metoda otwarta	Pop-up (Ręczny)
	Tryby fleszu	Bez wymuszenia, Automatyczny, Wymuszenie lampy błyskowej, Wolna synchronizacja, Wolna sync.+Redukcja czerwon., Redukcja czerwonych oczu

Urządzenia zapisujące	Pamięć wewnętrzna: Około 67MB
	Karty SD/SDHC/SDXC (wsparcie do 512 GB) [Brak wsparcia dla kart MMC]
Wsparcie dla wielu wersji językowych	27 języków
Wejścia Jack	USB 2.0 (Micro 5 pin USB)
Zasilanie	Akumulator litowo-jonowy LB-060, 3.7V 1100mAh, Ładowanie wewnątrz aparatu Ładowanie
Maksymalna ilość zdjęć (wydajność akumulatora)	Około 240 zdjęć (w oparciu o standardy CIPA)
Środowisko użytkowania	Temperatura: 0 ~ 40°C, Wilgotność: 0 ~ 90%
Wymiary (Szer. X wys. X Gr.)	Około 112.7 × 81.6 × 84.4 mm (W oparciu o standardy CIPA)
Waga	Około 444g (waga aparatu)

## Zachęty i ostrzeżenia

Komunikaty	Opis	Sposoby zerowania
Ostrzeżenie! Rożładowana bateria.	Bateria aparatu jest zużyta. Jest to ostrzeżenie wykazujące, że aparat zaraz się wyłączy.	Aparat wyłączy się 2 sekundy po wyświetlaniu tego komunikatu.
Zablokowanie obiektywu, uruchom ponownie aparat.	Obiektów jest zakleszczony lub ciała obce uniemożliwiają prawidłowe działanie obiektywu.	Wyłącz aparat i włącz go w celu wyzerowania obiektywu.
Zalecane użycie statywu.	Jeżeli włączona jest ekspozycja ciągła, komunikat ten wyświetlany jest przy pierwszym wyświetleniu ekranu wykonywania zdjęć.	Zniknie po 2 sekundach.
Temperatura baterii jest zbyt wysoka.	Temperatura baterii osiągnęła 53,5°C.	Zniknie po 2 sekundach. Naciskanie któregośkolwiek przycisku nie powoduje reakcji. W trybie Film, nagrywanie wideo jest przerywane. Prawidłowe wykonywanie zdjęć możesz rozpocząć dopiero po ochłodzeniu baterii.
Błąd pamięci wewnętrznej!	Wystąpił błąd pamięci wewnętrznej.	Zniknie po 2 sekundach.
Nieprawidłowe wyrównanie. Spróbuj ponownie.	Kompensacja za duża dla zdjęć panoramicznych.	Komunikat znika 2 sekundy później, a aparat powraca do ekranu wykonywania zdjęć.

Komunikaty	Opis	Sposoby zerowania
Ostrzeżenie! Podczas wykonywania aktualizacji nie należy wyłączać aparatu!	Komunikat wyświetlany jest w czasie procesu aktualizacji programowania sprzętowego.	Komunikat ten znika po aktualizacji aparatu i wyłączeniu go.
Połączenie nie powiodło się!	Niepowodzenie połączenia z komputerem.	Komunikat znika w wyniku wyjęcia kabla USB i przerwania połączenia.
Zabezpieczenie przed zapisem	Podczas przechowywania obrazów, karta SD jest zablokowana	Zniknie po 2 sekundach.
Karta pełną	Po włączeniu aparatu lub o naciśnięciu przycisku migawki aparat wykrywa brak miejsca na karcie SD.	Zniknie po 2 sekundach.
Pełną pamięć	Po włączeniu aparatu lub o naciśnięciu przycisku migawki aparat wykrywa brak miejsca w pamięci aparatu.	Zniknie po 2 sekundach.
Błąd karty	Podczas włączania zasilania, karta SD nie może zostać rozpoznana.	Zniknie po 2 sekundach.



Komunikaty	Opis	Sposoby zerowania
Karta nie jest sformatowana.	W przypadku wystąpienia błędu na karcie SD, wyświetlany jest na ekranie komunikat "Karta nie jest sformatowana".	Znika on 2 sekundy później i wyświetlany jest ekran Formatuj.
Długi czas dostępu	Kiedy do nagrywania filmów stosowana jest karta SD gorsza niż Klasa 10, prędkość zapisu będzie mniejsza i nagrywanie nie będzie mogło być kontynuowane.	Komunikat znika 2 sekundy później, a aparat powraca do ekranu wykonywania zdjęć.
Nie można zapisać danych na karcie SD.	Wykonywanie zdjęć lub nagrywanie wideo są przerywane tak, że nie można ich kontynuować.	Komunikat znika 2 sekundy później, a aparat powraca do ekranu wykonywania zdjęć.
Nie wykryto efektu czerwonych oczu!	Na zdjęciu nie występują czerwone oczy. W tym momencie wyświetlany jest komunikat wskazujący na pojawienie się funkcji Redukcja czerwonych oczu.	Zniknie po 2 sekundach.
Tego obrazu nie można edytować	Format pliku nie obsługuje edycji lub nie będzie możliwa ponowna edycja wytworzonych plików.	Zniknie po 2 sekundach.

Komunikaty	Opis	Sposoby zerowania
Przekroczono maksymalną liczbę folderów.	Kiedy folder karty SD przekroczy maksymalną liczbę folderów (999); odczytywanie karty podczas uruchomienia może być długotrwałe. Zachęta wygląda następująco.	Skopiować dane na komputer, kartę pamięci należy sformatować z wykorzystaniem aparatu.
Zbyt wiele zdjęć do szybkiego przetwarzania.	Podczas odtwarzania według daty, obrazy wykraczające poza specyfikację tak, że nie jest możliwe odtworzenie ich wg daty.	Komunikat znika po 2 sekundach, a aparat powraca do zwykłego trybu odtwarzania.
Nie można rozpoznać plików.	Formatowanie pliku do oglądania nie stanowi obsługi lub pilnik jest na tyle uszkodzony tak, że nie będzie można go prawidłowo odczytać.	Ten komunikat znika dopiero po skasowaniu pliku.
Brak obrazu	Po naciśnięciu przycisku odtwarzania w aparacie lub na kracie pamięci nie ma plików obrazów.	Komunikat znika 2 sekundy później, a aparat powraca do ekranu wykonywania zdjęć.
Brak pliku grupy zdjęć seryjnych.	Po przełączeniu z trybu odtwarzania do trybu zdjęć seryjnych nie ma pliku zdjęć seryjnych.	Komunikat znika po 2 sekundach, a aparat powraca do zwykłego trybu odtwarzania.
Zabezpieczone! Bez możliwości usunięcia!!	Plik jest zabezpieczony. Komunikat pojawia się po jego skasowaniu.	Zniknie po 2 sekundach.

## Rozwiązywanie problemów

Problem	Możliwe przyczyny	Rozwiązanie
Aparat nie włącza się.	<ul style="list-style-type: none"> <li>■ Rozładowana bateria.</li> <li>■ Bateria nie została prawidłowo włożona.</li> </ul>	<ul style="list-style-type: none"> <li>■ Wymień na nowe baterie.</li> <li>■ Poprawnie zamontować baterię.</li> </ul>
Aparat nagle wyłącza się w czasie pracy.	<ul style="list-style-type: none"> <li>■ Rozładowana bateria.</li> </ul>	<ul style="list-style-type: none"> <li>■ Wymień na nową baterię.</li> </ul>
Na obrazie znajdują się zakłócenia.	<ul style="list-style-type: none"> <li>■ Aparat drga podczas wykonywania zdjęcia.</li> </ul>	<ul style="list-style-type: none"> <li>■ Włączyć Tryb Amortyzator.</li> </ul>
Obrazy i pliki wideo nie mogą zostać zapisane.	<ul style="list-style-type: none"> <li>■ KARTA JEST PEŁNA.</li> <li>■ Karta pamięci jest zablokowana.</li> </ul>	<ul style="list-style-type: none"> <li>■ Wymienić kartę na inną lub usunąć niepotrzebne pliki.</li> <li>■ Odblokuj kartę pamięci.</li> </ul>
Zapisz powoli na karcie pamięci	<ul style="list-style-type: none"> <li>■ Istnieje ryzyko zbyt wolnego zapisu filmu w rozdzielczości wyższej niż standardowe HD na kartę pamięci poniżej klasy 10.</li> </ul>	<ul style="list-style-type: none"> <li>■ Używaj karty pamięci z klasą zapisu 10 albo wyższą, wtedy działanie karty się poprawi.</li> </ul>
Nie można zapisać na kartę pamięci	<ul style="list-style-type: none"> <li>■ Karta pamięci w trybie ochrony przed zapisem.</li> </ul>	<ul style="list-style-type: none"> <li>■ Zwolnić zabezpieczenie przed zapisem na karcie pamięci lub wymienić kartę na inną.</li> </ul>
Zbyt wiele filmów do przetworzenia	<ul style="list-style-type: none"> <li>■ Liczba obrazów lub innych plików na karcie pamięci przekracza wartość podaną w specyfikacji, co uniemożliwia odtworzenie folderu daty.</li> </ul>	<ul style="list-style-type: none"> <li>■ Usuń niepotrzebne pliki.</li> </ul>
 lampy błyskowej miga na ekranie LCD	<ul style="list-style-type: none"> <li>■ Aktualne warunki wykonywania zdjęć wymagają lampy błyskowej.</li> </ul>	<ul style="list-style-type: none"> <li>■ Wł. lampę błyskową.</li> </ul>

## Zgodność kart pamięci

- Karty obsługiwane przez ten aparat (√: kompatybilny X: niekompatybilny)

	micro SD	micro SDHC	micro SDXC	Adapter do konwersji na kartę SD	SD	SDHC	SDXC
Formatuj	FAT12, 16	FAT32	exFAT	-	FAT12, 16	FAT32	exFAT
Pojemność	Do 2GB	4-32GB	64GB-2TB	-	Do 2GB	4-32GB	64GB-2TB
Zgodność	X	X	X	√	√	√	√

Wskazuje, że klasa szybkości zapisu zostanie wyświetlona na karcie pamięci.

Użyj karty pamięci o szybkości zapisu odpowiedniej do trybu nagrywania wideo, który ma być nagrywany.

(O: zalecane X: niezalecane)

	Speed Class	UHS Speed Class	Video Speed Class	Nagrywanie wideo			
				4K	FHD	HD	VGA
90MB/sec			V90	O	O	O	O
60MB/sec		UHS-III	V60	O	O	O	O
30MB/sec		UHS-I	V30	O	O	O	O
10MB/sec	Class 10		V10	O	O	O	O
6MB/sec	Class 6			X	X	X	O
4MB/sec	Class 4			X	X	X	O
2MB/sec	Class 2			X	X	X	O

JK Imaging Ltd., 17239 So. Main Street, Gardena, CA 90248 USA

[kodakpixpro.com](http://kodakpixpro.com)

Made in Myanmar (Burma)

© 2022 JK Imaging Ltd. All Rights Reserved.

Znak towarowy, logo i wzornictwo Kodak, są używane na podstawie licencji Eastman Kodak Company.

Wszystkie inne logo, produkty lub nazwy firm, o których mowa w niniejszym dokumencie, są nazwami handlowymi, znakami towarowymi lub zastrzeżonymi znakami towarowymi ich posiadaczy. Posiadacze nie są powiązani z JK Imaging Ltd., naszymi produktami ani naszą witryną internetową.

Document No/Sequence: U.DIS.0074.1122.pl.02



Ver. 2.0