

PL Instrukcja obsługi | **Ekspres do kawy**

KBC85X

EBC85X

KBC85Z

KBC85T

EBC85H

KBC85H

Witaj w Electrolux! Dziękujemy za wybranie naszego urządzenia.



Wskazania dotyczące jego używania, rozwiązywania problemów, serwisu i naprawy są dostępne na stronie: electrolux.com/support

Mogą ulec zmianie bez powiadomienia.

SPIS TREŚCI

1. INFORMACJE DOT. BEZPIECZEŃSTWA.....	2
2. INSTRUKCJE BEZPIECZEŃSTWA.....	4
3. OPIS PRODUKTU	6
4. PANEL STEROWANIA.....	7
5. PRZED PIERWSZYM UŻYCIEM.....	7
6. UŻYTKOWANIE.....	8
7. DBAŁOŚĆ I CZYSZCZENIE.....	11
8. ODKAMIENIANIE	12
9. USTAWIANIE TWARDOŚCI WODY	12
10. FILTR ZMIĘKCCZACZ WODY	12
11. DANE TECHNICZNE.....	13
12. KOMUNIKATY NA WYŚWIETLACZU.....	13
13. ROZWIĄZYWANIE PROBLEMÓW	14

1. ⚠ INFORMACJE DOTYCZĄCE BEZPIECZEŃSTWA

Przed instalacją i użytkowaniem urządzenia należy uważnie przeczytać dostarczone instrukcje. Producent nie ponosi odpowiedzialności, jeśli niewłaściwa instalacja i użytkowanie spowoduje obrażenia ciała i szkody. Instrukcje należy przechowywać zawsze w pobliżu urządzenia, aby umożliwić odniesienie się do nich w razie potrzeby.

1.1 Bezpieczeństwo dzieci i osób wrażliwych

- Urządzenia nie mogą używać osoby (w tym dzieci) o ograniczonych zdolnościach fizycznych, zmysłowych lub psychicznych, lub osoby nieposiadające doświadczenia chyba, że będą one nadzorowane lub zostaną pouczone na temat bezpiecznego użytkowania przez osobę odpowiadającą za ich bezpieczeństwo.
- Dzieci należy nadzorować, aby nie bawiły się urządzeniem.
- Dotyczy wyłącznie rynku europejskiego:
- Przedmiotowe urządzenie może być używane przez dzieci powyżej 8. roku życia, jeżeli są nadzorowane lub zostały poinstruowane w zakresie bezpiecznego użytkowania urządzenia oraz są świadome związanego z tym ryzyka. Czyszczenie i konserwacja

nie mogą być wykonywane przez dzieci, chyba że ukończyły one 8 lat i są nadzorowane. Przechowywać urządzenie i przewód sieciowy w miejscu niedostępnym dla dzieci poniżej 8. roku życia.

- Dzieci nie powinny bawić się urządzeniem.

1.2 Bezpieczeństwo ogólne

- Zamierzone zastosowanie: to urządzenie zostało zaprojektowane i skonstruowane do przygotowywania napojów na bazie kawy i mleka oraz gorącej wody. Wszelkie inne zastosowania urządzenia uważa się za niewłaściwe i wobec tego niebezpieczne. Producent uchyla się od jakiegokolwiek odpowiedzialności za szkody wynikające z nieprawidłowego używania urządzenia.
- Po użyciu, powierzchnia elementu grzejnego pozostaje gorąca i zewnętrzna część urządzenia może utrzymywać ciepło jeszcze przez kilka minut, w zależności od zastosowanej funkcji.
- Dokładnie wyczyść wszystkie elementy, zwracając szczególną uwagę na części mające kontakt z kawą i mlekiem.
- Czyszczenia i konserwacji nie mogą dokonać dzieci bez nadzoru.
- Nigdy nie zanurzać urządzenia w wodzie.
- UWAGA: Aby zapobiec uszkodzeniu urządzenia do czyszczenia nie używać nigdy alkalicznych środków czyszczących; stosować miękką szmatkę i łagodny detergent.
- Przedmiotowe urządzenie jest przeznaczone wyłącznie do użytku domowego. Urządzenie nie jest przeznaczone do użycia w: pomieszczeniach pełniących funkcję kuchni dla pracowników sklepów, biur i innych obszarów roboczych, ośrodkach agroturystycznych, hotelach, motelach i innych ośrodkach noclegowych, kwaterach prywatnych.
- W razie uszkodzenia wtyczki lub kabla zasilającego, zwrócić się o ich wymianę wyłącznie do serwisu technicznego, aby zapobiec wszelkiemu ryzyku.
- Urządzenia z wyjmowanym przewodem: unikać odprysków wody na złącze kabla zasilającego lub na gniazdko znajdujące się w tylnej części urządzenia.
- OSTRZEŻENIE: Modele ze szklanymi powierzchniami: nie używać urządzenia, jeżeli na jego powierzchni obecne są pęknięcia.
- Dotyczy wyłącznie rynku europejskiego:

- Urządzenia mogą używać osoby o ograniczonych zdolnościach fizycznych, zmysłowych lub psychicznych lub osoby nieposiadające doświadczenia pod warunkiem, że są one nadzorowane lub zostały pouczone na temat bezpiecznego użytkowania urządzenia oraz są świadome związanego z tym ryzyka.
- Kiedy urządzenie nie jest używane i przed czyszczeniem, należy je zawsze odłączyć od zasilania.

 Powierzchnie, na których znajduje się ten symbol, nagrzewają się podczas użytkowania (symbol umieszczany jest tylko na niektórych modelach).

2. INSTRUKCJE BEZPIECZEŃSTWA

2.1 Instalacja



OSTRZEŻENIE!

Urządzenie może być zainstalowane wyłącznie przez osoby wykwalifikowane.

Przeczytać uważnie niniejszą instrukcję obsługi przed użyciem urządzenia.

- Instrukcję obsługi należy starannie przeczytać
- Nieprzestrzeganie niniejszej instrukcji obsługi może spowodować obrażenia i uszkodzenie urządzenia. Nie dotykać urządzenia mokrymi rękami.
- Nie dotykać wtyczki mokrymi rękami.
- Upewnić się, czy używane gniazdko zasilające jest zawsze dostępne, ponieważ tylko w ten sposób można w razie potrzeby wyjąć wtyczkę z gniazdka.
- Wyjmować wtyczkę z gniazdka pociągając bezpośrednio za wtyczkę.
- Nigdy nie ciągnąć za kabel, ponieważ może on zostać uszkodzony.
- Aby całkowicie odłączyć urządzenie, należy umieścić główny wyłącznik (A10), obecny w bocznej części urządzenia, w położeniu 0.
- W przypadku usterki urządzenia, nie dokonywać prób jego naprawy.
- Urządzenie wyłączyć przy pomocy wyłącznika głównego (A10), wyjąć wtyczkę z gniazdka zasilającego i zwrócić się do serwisu technicznego.
- Elementy opakowania (plastikowe woreczki, styropian) trzymać z dala od dzieci.

- Zainstalować urządzenie zgodnie ze wskazaniami podanymi w instrukcji, aby uniknąć wycieków w czasie wyjmowania z obudowy.
- Urządzenie jest wyposażone w wentylator chłodzący. Wentylator włącza się każdorazowo przy przygotowywaniu kawy, pary lub gorącej wody. Po kilku minutach wentylator wyłączy się automatycznie.

Typy kabli stosowane do instalacji i wymiany:

H05 VV-F, H05 V2V2-F (T90)

Przekrój kabla zasilającego i moc całkowita zostały wskazane na tabliczce znamionowej. Dane te zostały zawarte także w tabeli:

Moc całkowita (W)	Przekrój kabla (mm²)
maksymalnie 2300	3 x 1

Przewód uziemienia (zielono-żółty) musi być o 2 cm dłuższy niż przewód fazowy i neutralny (niebieski i brązowy).

2.2 Podłączenie elektryczne



OSTRZEŻENIE!

Ryzyko pożaru i porażenia prądem.

- Upewnić się, czy napięcie sieci zasilającej odpowiada wartości wskazanej na tabliczce znamionowej znajdującej się w dole części urządzenia. Podłączać urządzenie wyłącznie do gniazdka zainstalowanego zgodnie z przepisami, o minimalnym natężeniu 10 A i wyposażonego w odpowiednie uziemienie.

W razie niezgodności pomiędzy gniazdkiem a wtyczką urządzenia, wykwalifikowany personel powinien wymienić gniazdko na właściwy model. W celu spełnienia wymagań dyrektyw dotyczących bezpieczeństwa, w czasie instalowania należy używać wielobiegunowego wyłącznika ze stykami umieszczonymi w odległości co najmniej 3 mm.

Nie używać gniazdek wielowtykowych lub przedłużaczy.

- Na sieci zasilającej należy zainstalować urządzenie odłączające, zgodnie z normami instalacyjnymi obowiązującymi w kraju używania.

2.3 Używanie



OSTRZEŻENIE!

Ryzyko urazów, oparzeń, porażenia prądem lub wybuchu.

- To urządzenie w czasie działania wytwarza gorącą wodę i parę wodną. Zwracać uwagę, by nie wejść w kontakt z rozpryskującą się wodą lub gorącą parą wodną. Używać pokręteł lub uchwytów.
- Nie chwytać za ekspres do kawy po wyjęciu z obudowy. Nie kłaść na urządzeniu przedmiotów zawierających płyny, łatwopalnych lub korodujących materiałów. Akcesoria potrzebne do przygotowania kawy (na przykład miarkę do kawy) przechowywać w schowku na akcesoria. Nie kłaść na urządzeniu dużych przedmiotów, które mogą uniemożliwić jego działanie, ani przedmiotów niestabilnych. Nie zezwalać dzieciom i zwierzętom na zatrzymywanie się lub opieranie o urządzenie, kiedy zostanie ono wyjęte z obudowy. Nie używać urządzenia bez wcześniejszego umiejscowienia w obudowie. Nie pozostawiać urządzenia poza obudową, kiedy nie jest używane.
- Nie używać urządzenia po jego wyjęciu z obudowy. Przed wyjęciem odczekać zawsze, aż urządzenie będzie nieaktywne. Jedyną sytuacją, w której jest to dopuszczalne, jest regulacja młynka do kawy, którą wykonuje się po wyjęciu urządzenia z obudowy (patrz rozdział „Regulacja młynka do kawy”).
- Używać wyłącznie akcesoriów i części zamiennych oryginalnych lub zalecanych przez producenta.
- To urządzenie zostało zaprojektowane do przygotowywania kawy i gorących napojów. Wszelkie inne użycie uważa się za niewłaściwe. Niniejsze urządzenie nie nadaje się do użytku komercyjnego.

Producent nie ponosi odpowiedzialności za szkody wynikające z niewłaściwego użycia urządzenia.

Niniejsze urządzenie można zainstalować na piecyku w zabudowie, jeżeli piecyk wyposażony jest w wentylator chłodzący umieszczony z tyłu urządzenia (maksymalna moc piecyka: 3 kW).

- Producent nie ponosi odpowiedzialności za uszkodzenia wynikające z nieprzestrzegania niniejszej instrukcji obsługi.

2.4 Dbałość i czyszczenie



OSTRZEŻENIE!

Ryzyko urazów, pożaru lub uszkodzenia urządzenia.

- Przed wykonaniem konserwacji wyłączyć urządzenie i wyjąć wtyczkę z gniazdka elektrycznego.
- Upewnić się, że urządzenie jest zimne. Obecnie jest ryzyko uszkodzenia szklanych paneli.
- W przypadku uszkodzenia szklanych paneli drzwi należy je natychmiast wymienić. Skontaktować się z autoryzowanym Centrum Serwisowym.
- Zachować ostrożność w czasie usuwania drzwi z urządzenia. Drzwi są ciężkie!
- Regularnie oczyszczać urządzenie, aby uniknąć uszkodzenia powierzchni materiałów.
- Oczyszczyć urządzenie za pomocą zwilżonej miękkiej szmatki. Używać wyłącznie neutralnych detergentów. Nie używać środków ściernych, szmatek ściernych, rozpuszczalników i metalowych przedmiotów.
- W przypadku stosowania sprayu do piekarników przestrzegać instrukcji wskazanych na opakowaniu.

2.5 Serwis

- Urządzenie musi być naprawiane w autoryzowanym Centrum Serwisowym.
- Używać wyłącznie oryginalnych części zamiennych.

2.6 Utylizacja



OSTRZEŻENIE!

Ryzyko urazów lub uduszenia.

- Odłączyć urządzenie od zasilania.
- Odciąć kabel zasilający w punkcie jak najbardziej zbliżonym do urządzenia i poddać utylizacji.
- Usunąć zatrzask drzwi, aby uniknąć uwięzienia dzieci lub zwierząt w urządzeniu.

3. OPIS PRODUKTU

3.1 Widok ogólny

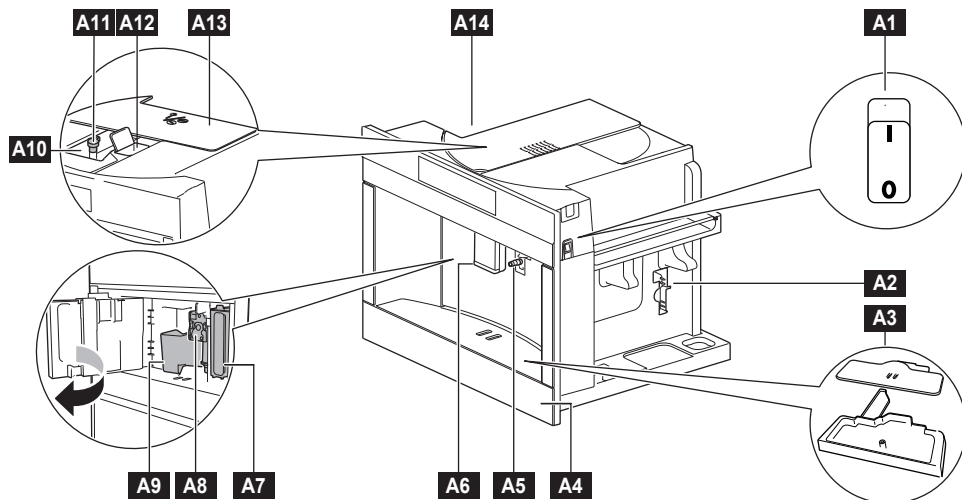

- A1** Wyłącznik główny
- A2** Wnęka na akcesoria (lewa/prawa)
- A3** Taca ociekowa
- A4** Pokrywa tacy ociekowej
- A5** Dysza do gorącej wody/pary
- A6** Wylot kawy (z regulowaną wysokością)
- A7** Zbiornik wody wyciągany
- A8** Zespół zaparządcy

- A9** Pojemnik na odpady z kawy mielonej
- A10** Pojemnik na ziarna kawy
- A11** Pokrętko regulacji mielenia
- A12** Lejek do mielonej kawy
- A13** Pokrywa obrotowa
- A14** Obszar ogrzewany do filiżanek (lewy)
Średnia temperatura 35°C z włączoną funkcją ogrzewania filiżanek i wyłączenie automatyczne ustawione na co najmniej 2 godziny

3.2 Akcesoria

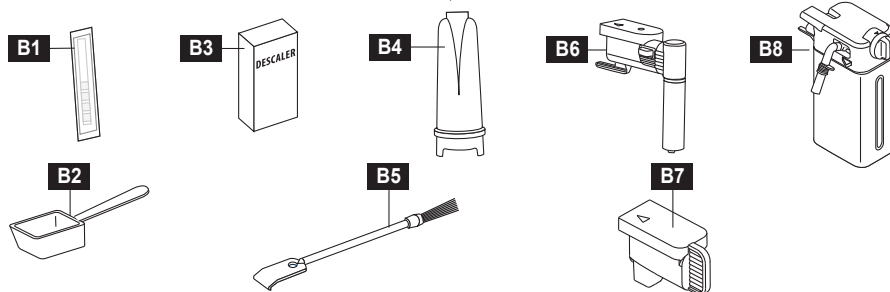

- B1** Papierek wskaźnikowy „testu twardości całkowitej”
- B2** Miarka kawy mielonej
- B3** Odkamieniacz*
- B4** Filtr zmiękczaczy wody*

- B5** Szczoteczka do czyszczenia
- B6** Wylot dyszy gorącej wody/pary
- B7** Pokrywa dyszy przyłączeniowej
- B8** Pojemnik na mleko

(*) Dostępny w niektórych modelach

4. PANEL STEROWANIA

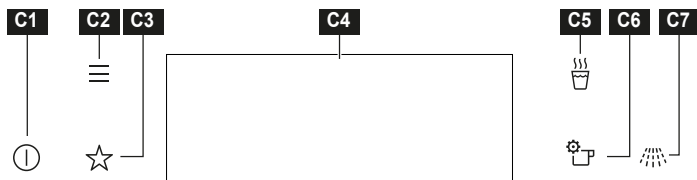

	Ikony	Funkcja	Opis
C1		WŁ/WYŁ	Włączenie i wyłączenie maszyny. Długie naciśnięcie na ten przycisk (3 s.) powoduje wyłączenie podgrzewaczy.
C2		MENU	Zawiera listy funkcji (czyszczenie, ulubione, opcje, ustawienia).
C3		ULUBIONE	Umożliwia ustawianie ulubionych.
C4		WYŚWIETLACZ	Wskazuje bieżące ustawienia ekspresu do kawy
C5		GORĄCA WODA	Umożliwia przygotowanie napoju na bazie gorącej wody
C6		OPCJE NAPOJÓW OPTIONS	Umożliwia ustawienie opcji napojów (Aromat, Rozmiar, liczba filiżanek, mleko) i funkcji (Zapisz opcje jako domyślne, Zapisz jako ulubiony, Resetuj opcje, Usuń ulubiony). Aromat: Bardzo łagodna, Łagodna, Normalna, Bardzo mocna, Wstępnie zmielona Rozmiar: Mały, Średni, Duży, Bardzo duży Filiżanki: 1 filiżanka, 2 filiżanki Mleko: od 10% do 90%
C7		PŁUKANIE	Umożliwia oczyszczenie i ogrzanie maszyny



Nacisnąć

Dotknąć za pomocą palca.



Przesunąć

Przesunąć palcem po powierzchni.

5. PRZED PIERWSZYM UŻYCIEM

OSTRZEŻENIE!

Powołać się na informacje wskazane w rozdziale Bezpieczeństwo.

1. Oczyszczyć maszynę przed pierwszym użyciem

Powołać się na informacje wskazane w rozdziale „Dbałość i czyszczenie”.

2. Podłączenie maszyny

Podłączyć maszynę do zasilania elektrycznego i ustawić przełącznik główny na ON **A1**

3. Ustawianie i płukanie

Postępować zgodnie ze wskazaniami podanymi na wyświetlaczu.

6. CODZIENNE UŻYWANIE

OSTRZEŻENIE!

Powołać się na informacje wskazane w rozdziale Bezpieczeństwo.

UWAGA DOTYCZĄCA OSZCZĘDNOŚCI ENERGII
Aby zapewnić zgodność z wymaganiami dotyczącymi zużycia energii, maszyna do kawy została fabrycznie ustawiona na 30 minutowy stan GOTOWY.

W tym okresie czasu podgrzewacze są włączone i maszyna do kawy może być użyta. W MENU można ustawić dłuższy lub krótszy czas „Podtrzymywanie temp.” (Gotowy).











Kiedy maszyna jest włączona, lecz nie znajduje się w stanie Gotowości do użycia, wykonuje automatyczne podgrzewanie i cykl płukania, których nie należy przerywać. Maszyna jest gotowa do użycia wyłącznie po zakończeniu tego cyklu.

Przygotowanie każdego z napojów może być dostosowane do indywidualnych potrzeb, poprzez naciśnięcie na przycisk  Opcje napojów, i następnie zapisane jako ulubione lub domyślne; funkcja ta umożliwia użytkownikowi zapisanie bieżących ustawień.

Ikona  Ulubionych na panelu sterowania umożliwia użytkownikowi przygotowanie ulubionych napojów w sposób bezpośredni.

6.1 Ustawianie pożądanego napoju

Ikony	Napój
	Ristretto
	Espresso
	Espresso lungo
	Long coffee
	Americano

Ikony	Napój
	Espresso macchiato
	Macchiato
	Cappuccino
	Cappuccino +
	Latte macchiato
	Flat white
	Caffe latte
	Mleko
	Gorąca woda
	Para
	Dzbanek



6.2 Przygotowywanie kawy

⚠ OSTRZEŻENIE!

Nie używać zielonych, karmelizowanych lub kandyzowanych ziaren kawy, ponieważ mogą się przykleić do młynka i sprawić, że nie będzie się nadawał do użytku.

1. Ustawić jedną (lub dwie) filiżanki pod dyszami do kawy **A6**.
2. Obniżyć wyloty dyszy jak najbliższej filiżanki. To sprawia, że kawa jest bardziej kremowa;
3. Wybrać pożądany typ kawy: Ristretto, Espresso, Espresso lungo, Long Coffee, Americano.



4. Poprzez naciśnięcie na ikonę  Opcje napojów można dostosować ustawienia Aromatu, ilości kawy i liczby filiżanek do indywidualnych potrzeb.
5. Liczbę filiżanek można szybko ustawić na 1 lub 2 za pomocą ikony .
6. Nacisnąć na START, aby uruchomić nalewanie

6.3 Regulacja młynka do kawy

⚠ UWAGA

Wybrać napój na bazie mocnej kawy i obrócić pokrętkę do regulacji mielenia w czasie gdy mielenie jest wykonywane (słyszalny dźwięk mielenia).

Wybierz pozycję

Zalecane dla...

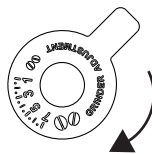

Obrócić w kierunku zegarowym (wyższa liczba/mielenie zgrubne) aby uzyskać piankę o mniejszej gęstości. W czasie mielenia obracać wolno, każdorazowo o 1 krok (słyszalny dźwięk mielenia).



Obrócić w kierunku przeciwnego (niższa liczba/mielenie drobne) aby uzyskać piankę o większej gęstości. W czasie mielenia obracać wolno, każdorazowo o 1 krok (słyszalny dźwięk mielenia).

Jeżeli na wyświetlaczu pojawi się komunikat „MIELENIE DROBNE” natomiast kawa nie będzie nalewana, obrócić gałką o 1 lub 2 kroki w kierunku zegarowym.

Może być niezbędne przygotowanie co najmniej 2 napojów, aby zauważyć różnicę w regulacji.

6.4 Kawa wstępnie mielona

1. Dodać jedną miarkę zmielonej kawy wyłącznie, kiedy maszyna jest włączona.

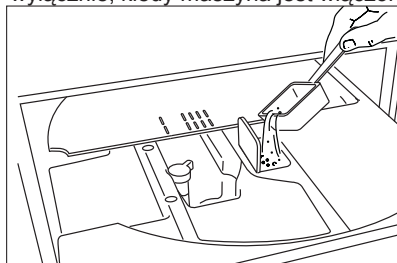

2. Nacisnąć na  Opcje napojów, wybrać „Wstępnie zmielona” i nacisnąć na ikonę OK.
3. Naciśnij ikonę START. Zaczyna się przygotowanie.

6.5 Automatyczne przygotowywanie napojów z mlekiem

1. Usunąć dyszę gorącej wody/pary **B6**;
2. Napęlić pojemnik na mleko **B8** wystarczającą ilością mleka, nieprzekraczającą poziomu MAKS wskazanego na pojemniku.

3. Wprowadzić pojemnik na mleko **B8** do dyszy pary **A5** aż do włączenia sygnału dźwiękowego.
4. Umieścić filiżankę pod dyszami kawy.
5. Wybrać pożądaną napój z mlekiem: Espresso macchiato, Macchiato, Cappuccino, Cappuccino+, Latte macchiato, Flat white, Caffè latte, Mleko.
6. Naciśnij ikonę START. Zaczyna się przygotowanie.

Czas ustawiony przez producenta jest równy 30 minutom.

Obrócić pokrętkę do regulacji pianki na pokrywie pojemnika na mleko, aby wyregulować ilość piany:

Wybierz pozycję	Zalecane dla...
 Bez pianki	Caffè latte / Gorące mleko
 Mała ilość pianki	Latte macchiato
 Duża ilość piany	Cappuccino / Mleko (spienione mleko)

6.6 Przygotowywanie napojów z mlekiem za pomocą dyszy pary.

1. Wprowadzić dozownik pary **B6** na dyszę przyłączeniową pary **A5** i wybrać funkcję PARA na wyświetlaczu.
2. Naciśnąć an START, aby uruchomić.

6.7 Automatyczne uruchomienie

Aby wprowadzić maszynę w stan gotowości o pożądanej godzinie, można ustawić czas automatycznego uruchomienia (na przykład, rano), który umożliwia natychmiastowe przygotowanie kawy, bez oczekiwania. Pożądany czas można ustawić w menu.

Aby włączyć tę funkcję, czas musi już być ustawiony prawidłowo.

6.8 Gotowy (podtrzymywanie temp.)

Maszynę można zaprogramować na pozostanie w stanie Gotowy, na okres czasu od 15 min do 3 godzin.

W Menu można ustawić pożądaną przedział czasowy.

W czasie tego okresu czasu maszyna będzie gotowa do użycia i podgrzewacze będą włączone.

7. DBAŁOŚĆ I CZYSZCZENIE

⚠ OSTRZEŻENIE!

Powołać się na informacje wskazane w rozdziale Bezpieczeństwo.



Czyszczenie maszyny do kawy

Aby oczyścić maszynę do kawy wybrać „Menu”, następnie „Czyszczenie”, „Instrukcje czyszczenia” i „Czyszczenie urządzenia”. Postępować zgodnie ze wskazaniami podanymi na wyświetlaczu. Należy regularnie oczyszczać i następnie osuszać wskazane części maszyny: pojemnik na mieloną kawę, taca ociekowa, zbiornik na wodę, dysze kawy. Stosować miękką szmatkę z ciepłą wodą i łagodnym detergentem. Nie myć w zmywarce żadnego z komponentów maszyny. Do czyszczenia ekspresu do kawy nie wolno używać rozpuszczalników, detergentów ściernych ani alkoholu. Regularnie sprawdzać, czy lejek do mielonej kawy nie uległ zablokowaniu. W razie potrzeby usunąć osady kawy za pomocą dostarczonej szczoteczki.



Automat zaparzający

Zespół zaparzający **A8** może być usunięty po wcześniejszym wyłączeniu maszyny (maszyna nie może być w stanie Gotowy), po naciśnięciu na ikonę  WŁ/WYŁ przez 3 sekundy. Nacisnąć na dwa kolorowe przyciski zwalniające w kierunku wewnętrznym i jednocześnie pociągnąć za zespół zaparzający w kierunku na zewnątrz. Nie wykorzystywać płynu do mycia w celu czyszczenia automatu zaparzającego. Powoduje to usunięcie smaru stosowanego wewnątrz tłoka. Zanurzyć zespół zaparzający w wodzie na około 5 minut, następnie sputkać. **NIE WKŁADAĆ ZESPOŁU ZAPARZAJĄCEGO DO ZMYWARKI.**



Płukanie

Jeżeli maszyny nie używa się przez ponad 3/4 dni, przed jej ponownym użyciem, zalecamy, aby ją włączyć i wykonać 2-3 cykle płukania poprzez naciśnięcie na ikonę .

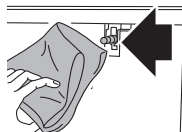

Dysza przyłączeniowa gorącej wody/pary

Po każdym przygotowaniu mleka oczyścić dyszę gorącej wody/pary **A5** za pomocą czystej szmatki, aby usunąć resztki mleka z uszczelek.

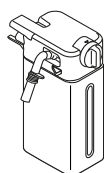

Pojemnik na mleko

Aby oczyścić pojemnik na mleko **B8** wybrać „Menu”, następnie „Czyszczenie”, „Instrukcje czyszczenia” i „Czyszczenie dzbanka do mleka”. Postępować zgodnie ze wskazaniami podanymi na wyświetlaczu.

komponenty

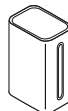

zmywarka

Upewnij się, że nie ma resztek mleka na wgłębieniu i rowku pod tarczą. W razie potrzeby, wyczyścić rowek wykalaczką.

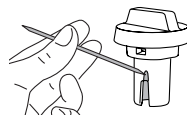

komponenty

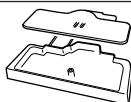

zmywarka

Taca ociekowa i pojemnik na odpady z kawy mielonej

8. ODKAMIENIANIE

Maszyna została zaprojektowana tak, aby wykrywać i sygnalizować termin odkamieniania.

Aby ustawić automatyczne wykonywanie procesu odkamieniania, zastosować procedurę opisaną poniżej:

1. Usunąć filtr zmiękczaczy wody **B4** z wyjmowanego zbiornika na wodę **A7**
2. Wybrać Menu i następnie „Czyszczenie”.

3. Wybrać „Odkamienianie” i postępować zgodnie ze wskazaniami na wyświetlaczu.
Cykl odkamieniania nie może być anulowany. Istnieje możliwość jego tymczasowego przerwania, za pomocą przycisku STOP.

Używać wyłącznie odkamieniaczy wskazanych przez producenta:

WebShop ELECTROLUX:

www.electrolux.com/shop

kod **9029798718 M3BICD200**

9. USTAWIANIE TWARDOŚCI WODY

Urządzenie jest ustawione domyślnie dla poziomu twardości 4. Maszyna może być również zaprogramowana zgodnie z twardością wody sieciowej w różnych regionach, tak, by mogła być odkamieniana rzadziej.

9.1 Pomiar twardości wody

1. Usunąć papier wskaźnikowy „testu twardości całkowitej” **B1**. (załączony do Krótkiego przewodnika) z opakowania.
2. Zanurzyć papier całkowicie w szklance wody na jedną sekundę.

3. Wyjmij papier z wody i lekko nim potrząśnij. Po około minucie tworzą się 1, 2, 3 lub 4 czerwone kwadraty, w zależności od twardości wody. Każdy kwadrat odpowiada jednemu poziomowi.

9.2 Ustawianie twardości wody

1. Wybrać Menu i następnie „Ustawienia”.
2. Wybrać „Konfiguracja”, następnie „Twardość wody” i ustawić pożądaną poziom od 1 do 4 (Poziom 1 = miękka woda; Poziom 4 = bardzo twarda woda);

Maszyna jest teraz przeprogramowana za pomocą nowego ustawienia twardości wody.

10. FILTR ZMIĘKCZACZ WODY

Niektóre modele są wyposażone w filtr zmiękczaczy wody **B4**. Jeśli nie ma to miejsca w przypadku twojego modelu, zalecamy zakupienie go w dziale obsługi klienta. Filtr należy wymieniać co około dwa miesiące, przy normalnym użytkowaniu maszyny. Jeśli ekspres do kawy nie będzie używany z zainstalowanym filtrem, ten wytrzyma maksymalnie 3 tygodnie.

10.1 Instalacja filtra

1. Usunąć filtr z opakowania.
2. Wybrać Menu i następnie „Czyszczenie”.
3. Wybrać „Filtr wody”, następnie „Instal/Wym” i postępować zgodnie ze wskazaniami podanymi na wyświetlaczu.

10.2 Usunąć filtr

1. Wybrać Menu i następnie „Czyszczenie”.
2. Wybrać „Filtr wody” i „Usuń (jeżeli został on zainstalowany)” i postępować zgodnie ze wskazaniami podanymi na wyświetlaczu.

Używać wyłącznie filtra wody wskazanego przez producenta:

WebShop ELECTROLUX:

www.electrolux.com/shop

kod **9029798726 M3BICF200**

11. DANE TECHNICZNE

Napięcie: 220-240 V~ 50-60 Hz maks. 10A
 Moc pobierana: 1350W
 Ciśnienie: 15 bar
 Pojemność zbiornika na wodę: 2,5 litra
 Rozmiar: LxHxD: 594x454x412mm
 Waga: 20 kg

Przedmiotowe urządzenie jest zgodne z Rozporządzeniem WE 1935/2004 w sprawie materiałów i wyrobów przeznaczonych do kontaktu z żywnością.



Nie składować urządzenia wraz z nieposortowanymi odpadami komunalnymi, lecz dostarczyć do oficjalnego punktu segregacji odpadów.

12. WYŚWIETLANE KOMUNIKATY

Wyświetlany komunikat	Możliwa przyczyna	Działanie
OPRÓŻNIĆ POJEMNIK NA ODPADY Z KAWY MIELONEJ	Pojemnik na mieloną kawę jest pełny.	Opróżnić pojemnik na odpady z kawy mielonej, oczyścić i wymienić. WAŻNE: pojemnik nie może być pełny. Jest to normalny komunikat dotyczący czyszczenia, który pozwala na uniknięcie powstania pleśni.
WSTAW POJEMNIK NA FUSY	Pojemnik na odpady z kawy mielonej nie jest umiejscowiony prawidłowo.	Po oczyszczeniu, prawidłowo wprowadzić pojemnik na odpady z kawy mielonej.
DODAJ KAWĘ MIELONĄ	Wybrano funkcję wstępnie mielonej kawy, lecz kawa mielona nie została wsypana do lejka. Lejek do mielonej kawy uległ zatkananiu.	Umieść wstępnie mieloną kawę w lejku i powtórz nalewanie Opróżnić lejek za pomocą szczotki.
ZBYT DROBNE MIELENIE. REGULACJA POZIOMU MIELENIA W KIERUNKU ZEGAROWYM	Mielenie jest zbyt drobne, a kawa jest dostarczana zbyt wolno lub wcale.	Powtórzyć dostarczanie kawy i obrócić pokrętko regulacji mielenia o jeden rowek w kierunku zgodnym z ruchem wskazówek zegara w kierunku "7", gdy młynek działa. Jeżeli po przygotowaniu co najmniej 2 kaw, nalewanie będzie za wolne, powtórz procedurę podłączenia. Obróć pokrętkę do regulacji mielenia aż do uzyskania poprawnego dozowania. Jeśli problem się utrzymuje sprawdź, czy zbiornik na wodę został wprowadzony całkowicie.
NADMIERNA ILOŚĆ PROSZKU. WYBRAĆ ŁAGODNY AROMAT LUB OGRANICZYĆ ILOŚĆ WSTĘPNIE MIELONEJ KAWY	Użyto zbyt dużo kawy.	Wprowadzić dyszę gorącej wody/pary do maszyny i dozować niewielką ilość wody, aż do chwili gdy przepływ się ustabilizuje. Wybierz łagodniejszy smak lub zmniejsz ilość kawy wstępnie mielonej (maksymalnie 1 miarka).
WSTAWIĆ BLOK ZAPARZACZA	Zespół zaparzaczy nie jest umiejscowiony prawidłowo	Po oczyszczeniu, wprowadzić zespół zaparzaczy do prawidłowej pozycji.
ODKAMIEŃ URZĄDZENIE	Wskazuje, że konieczne jest przeprowadzenie odkamieniania urządzenia.	Postępować zgodnie ze wskazaniami podanymi na wyświetlaczu i z procedurą

Wyświetlany komunikat	Możliwa przyczyna	Działanie
ODKAMIENIĆ MASZYNĘ. POZOSTAŁO ## NAPOJÓW.	Wskazuje, że konieczne jest przeprowadzenie odkamieniania urządzenia.	Naciśnij ODKAMIENIANIE, by rozpocząć odkamienianie Postępować zgodnie ze wskazaniami podanymi na wyświetlaczu i z procedurą
WYMIENIĆ FILTR ZMIĘK- CZACZ WODY	Koniec życia filtra zmiękczacza.	Postępować zgodnie ze wskazaniami podanymi na wyświetlaczu lub usunąć filtr. Postępuj zgodnie z instrukcjami w rozdziale „Filtr zmiękczający wodę”.
ALARM OGÓLNY: PATRZ IN- STRUKCJA UŻYTKOWNIKA	Wnętrze maszyny jest bardzo zanieczyszczone.	Dokładnie oczyścić wnętrze maszyny, zgodnie z opisem podanym w rozdziale „Czyszczenie”. Jeśli po czyszczeniu komunikat pozostanie wyświetlony, skontaktować się z działem obsługi klienta.
POJEMNIK NA MLEKO PRZECHOWYWAĆ W LO- DOWCE	Pojemnik na mleko został wprowadzony do maszyny na + 20 min	Usunąć pojemnik na mleko z maszyny i wstawić do lodówki
ZAMONTOWAĆ DYSZĘ NA POJEMNIKU NA MLEKO	Pierwsze polecenie napoju na bazie mleka	Postępować zgodnie ze wskazaniami podanymi na wyświetlaczu

13. ROZWIĄZYWANIE PROBLEMÓW

Problem	Możliwa przyczyna	Rozwiązanie
Kawa nie jest ciepła.	Ustawiona jest niska temperatura kawy.	Ustawić wyższą temperaturę kawy w menu.
	Filiżanki nie były podgrzane.	Ogrzać filiżanki za pomocą gorącej wody, za pomocą odpowiedniego przycisku na wyświetlaczu C5 . Wylać wodę i ostrożnie osuszyć filiżanki.
	Maszyna uległa ochłodzeniu, gdyż upłynął określony okres czasu od chwili przygotowania ostatniej kawy.	Podgrzać dysze kawy poprzez ich opłukanie za pomocą odpowiedniego przycisku na wyświetlaczu C7 .
	Wskazuje, że konieczne jest odkamienienie maszyny	Postępować zgodnie z opisem wskazanym w punkcie „Odkamienianie”. Następnie sprawdzić twardość wody („Pomiar twardości wody”) i upewnić się, że ustawienia maszyny są odpowiednie dla lokalnej twardości wody („Ustawianie twardości wody”).
Kawa jest słaba lub za mało w niej śmietanki.	Kawa jest zbyt grubo zmielona.	Przesunąć pokrętko regulacji stopnia zmielenia kawy o jeden rowek w stronę cyfry 1 w kierunku przeciwnym do ruchu wskazówek zegara przy włączonym młynku do kawy. Przesuwać o jeden rowek, aż do osiągnięcia zadowolającego wypływanía kawy. Efekt widoczny jest dopiero po wykonaniu 2 kaw (patrz punkt „Regulacja młynka do kawy”).
	Kawa nie jest świeża.	Opakowanie kawy jest otwarte za długo i kawa utraciła swój smak.
	Kawa jest nieodpowiednia.	Użyj kawy do espresso.

Problem	Możliwa przyczyna	Rozwiązanie
Kawa wypływa zbyt wolno lub kroplami.	Kawa jest zbyt drobno zmielona.	Przesunąć pokrętko regulacji stopnia zmielenia kawy o jeden rowek w stronę cyfry 7 w kierunku zgodnym z ruchem wskazówek zegara przy włączonym młynku do kawy. Przesuwać o jeden rowek, aż do osiągnięcia zadowalającego wypływania kawy. Efekt widoczny jest dopiero po wykonaniu 2 kaw (patrz punkt „Regulacja młynka do kawy”).
Kawa nie wychodzi z jednej lub z obydwu wylotów dysz.	Dysze kawy uległy zablokowaniu.	Oczyścić dysze za pomocą wykałaczki i wykonać proces płukania.
Maszyna się nie włącza	Nie jest podłączone do gniazda sieciowego.	Podłączyć do gniazda sieciowego.
	Przełącznik główny nie został ustawiony na ON.	Nacisnąć na przełącznik główny A1 .
Zespół zaparzający nie może być wyjęty	Maszyna nie została wyłączona w sposób prawidłowy	Wyłączyć maszynę przez naciśnięcie przez 3 sekundy  na ikonę WŁ/WYŁ.
Po odkamienieniu wykonać trzecie płukanie maszyny	W czasie dwóch cykli płukania zbiornik wody nie został napełniony do poziomu MAKS	Postępować zgodnie ze wskazaniami podanymi na wyświetlaczu, po wcześniejszym opróżnieniu tacy ociekowej, aby uniknąć przepiętowania.
Mleko nie wypływa z wylotu dyszy mleka	Pokrywa pojemnika na mleko jest brudna	Oczyścić pokrywę na pojemnik na mleko
Mleko zawiera duże bąbelki i tryska z wylotu mleka lub jest mało piany	Mleko nie jest wystarczająco zimne lub nie jest częściowo odtłuszczone lub półtłuste.	Używać mleka odtłuszczonego lub półtłustego w temperaturze lodówki (około 5°C). Jeśli wyniki nie są zadowalające, należy zmienić markę mleka.
	Pokrętko regulacji piany jest nieprawidłowo ustawione.	Dostosować, postępując zgodnie z instrukcjami w rozdziale „Regulacja ilości piany”.
	Pokrywa pojemnika na mleko lub pokrętko regulujące pianę nie są brudne	Wyczyścić pokrywę pojemnika na mleko i pokrętko regulacji piany, zgodnie z opisem w rozdziale „Czyszczenie pojemnika na mleko”.
	Dysza przyłączeniowa gorącej wody/pary jest zabrudzona	Wyczyścić dyszę przyłączeniową zgodnie z opisem w rozdziale „Czyszczenie dyszy przyłączeniowej gorącej wody/pary”.
Urządzenie nie emituje hałasów lub małych wydmuchów pary	Maszyna jest gotowa do użytku lub niedawno została wyłączona, a kondensat kapie do gorącego parownika	Jest to część normalnej operacji. Aby ograniczyć to zjawisko, opróżnić zbiornik na skropliny.

electrolux.com

KOD TRYBU DEMO: 2.4.6.8

Aby wyjść z trybu Demo wybrać „Ustawienia”, następnie „Serwis” i „Tryb Demo WŁ/WYŁ”.

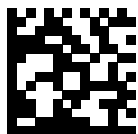

57132C7662_03_0523

