

**TWINS<sup>3+</sup>**  
**QUICK START**  
**GUIDE**

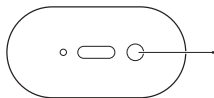

# LET'S GET STARTED

NL Aan de slag / DE Lass uns anfangen / IT Che ne dici? Cominciamo? /  
FR Activation / ES Vamos a empezar / PT Para come ar / PL Zaczynamy /  
EA Ας αρχίσουμε

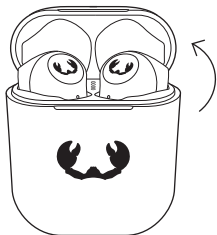

## RESET BUTTON - press 5 seconds

NL: Resetknop - 5 seconden indrukken  
DE: Reset-Knopf - 5 Sek. drücken  
IT: Tasto di reinizializzazione - Mantieni  
premuto per 5 secondi  
FR: Bouton de réinitialisation - Appuyez  
pendant 5 secondes  
ES: Botón de reinicio - Presionar  
5 segundos  
PT: Botão de reinicialização - Mantém  
a pressão durante 5 segundos  
PL: Przycisk resetowania - Naciśnij i  
przytrzymaj przez 5 s.  
EA: Κομπι έπανοφορός - Πατήστε για  
5 δευτερόλεπτα

# FIRST TIME PAIRING

NL De eerste keer verbinden / DE Erstmaliges Pairing / IT Accoppiamento  
iniziale / FR Premier appariement / ES Emparejamiento por primera vez /  
PT Emparelhar pela primeira vez / PL Pierwsze parowanie / EA πρωτη συζευξη

A.

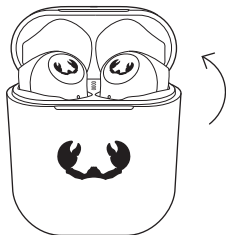

B.

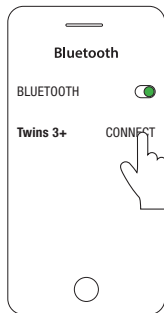

# MULTI POINT CONNECTION

NL Multi Point Verbinding / DE Multi-Point-Paarung / IT Connessione multipoint / FR Connexion multipoint / ES Conexión multipunto / PT Conexão multiponto / PL Połączenie wielopunktowe / ΕΛ Σύνδεση πολλαπλών σημείων

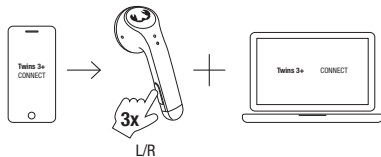

You can switch playback between devices.  
Only one audio stream is active at the same time.  
Voice assistant is active on the last paired device.

- NL: Je kunt het afspelen afwisselen tussen je apparaten.  
Er is maar één audiostream tegelijk actief.  
Spraakassistent is actief op het laatst gekoppelde apparaat.
- DE: Du kannst die Wiedergabe zwischen den Geräten umschalten.  
Es ist immer nur ein Audiostream aktiv.  
Die Sprachassistent ist auf dem zuletzt gekoppelten Gerät aktiviert.
- IT: Durante la riproduzione, puoi passare da un dispositivo all'altro.  
È attivo un solo flusso audio alla volta.  
L'assistenza vocale è attiva sull'ultimo dispositivo accoppiato.
- FR: Vous pouvez passer de la lecture d'un appareil à l'autre.  
Un seul flux audio est actif à la fois.  
L'assistance vocale est active sur le dernier appareil couplé.
- ES: Puedes cambiar la reproducción entre dispositivos.  
Solo una secuencia de audio está activa al mismo tiempo.  
La asistencia de voz estará activa en el último dispositivo emparejado.
- PT: Poderás alternar entre os dispositivos para passar som.  
Mas não podes ativar mais de um fluxo áudio de cada vez.  
O assistente vocal ativa-se no último dispositivo emparelhado.
- PL: Możesz przełączać odtwarzanie między urządzeniami.  
Tylko jeden strumień dźwięku może być aktywny jednocześnie.  
Asystent głosowy będzie aktywny na ostatnim sparowanym urządzeniu.
- ΕΛ: Μπορείτε να κάνετε εναλλαγή αναπαραγωγής μεταξύ συσκευών.  
Μόνο μία ροή ήχου είναι ενεργή ταυτόχρονα.  
Ο φωνητικός βοηθός θα είναι ενεργός στη συσκευή που η σύζευξη έγινε τελευταία.

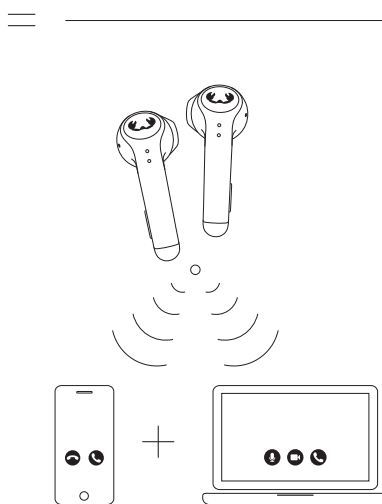

# BUTTON CONTROLS

NL Button controls / DE Tastensteuerung / IT Pulsanti di comando /  
FR Commandes par bouton / ES Controles de botón / PT Botões de controlo /  
PL Przyciski sterujące / ΕΛ Χειριστήρια κουμπιών

## MUSIC

NL Muziek / DE Musik / IT Musica / FR Musique / ES Música / PT Música / PL Muzyka / ΕΛ Μουσική

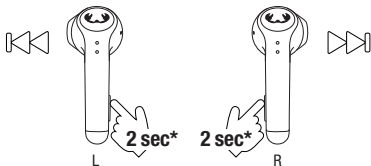
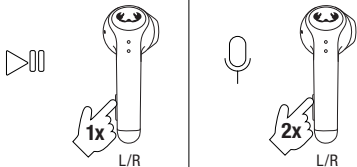

### \* Long press

NL: Lang indrukken  
DE: Lange drücken  
IT: Pressione continuativa  
ES: Pulsación larga  
FR: Appui long  
PT: Toque longo  
PL: Naciśnięcie i przytrzymanie  
ΕΛ: Πατήστε παρατεταμένα

## PHONE CALLS

NL Oproepen / DE Telefonate / IT Chiamate / FR Appels téléphoniques / ES Llamadas telefónicas /  
PT Chamadas telefónicas / PL Połączenia telefoniczne / ΕΛ Τηλεφωνικές κλήσεις

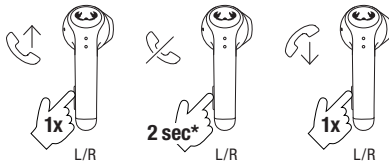

## DURING PHONE CALLS

NL Tijdens telefoongesprekken / DE Während Telefonaten / IT Durante le telefonate / FR Pendant les appels téléphoniques / ES Durante las llamadas telefónicas / PT Durante a chamada / PL Podczas rozmów telefonicznych / ΕΛ Κατά τη διάρκεια τηλεφωνικών κλήσεων

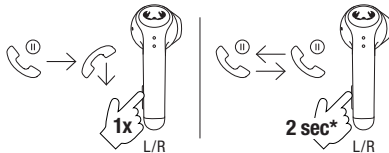
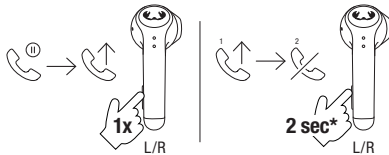

# LED BEHAVIOUR

NL LED gedrag / DE LED-Verhalten / IT Funzionamento degli indicatori LED /  
FR Fonctionnement des LED / ES Comportamiento del led / PT Comportamento  
dos LED / PL Kontrolki LED / ΕΛ Συμπεριφορά λυχνίας LED

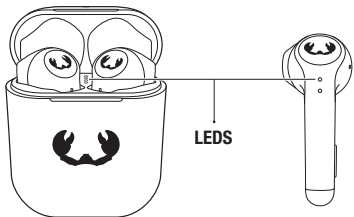

## EARBUDS: Blinking > Searching for connection

NL: Oordopjes: Knippert > Zoekt naar verbinding  
DE: Ohrhörer: Blinkt > Verbindung wird gesucht  
IT: Auricolari: Lampeggia > Tentativo di connessione  
FR: Écouteurs: Clignotement > Recherche de connexion  
ES: Earbuds: Parpadeando > Buscando conexión  
PT: Auriculares: Sinal Intermitente > À procura de conexão  
PL: Słuchawki douszne: Powolne > słuchawki szukają urządzenia, z którym mogą się połączyć  
ΕΛ: Ακουστικά: Αναβοβλίνει > Αναζήτηση σύνδεσης

## CASE (inside)

NL: Case (binnenkant)  
DE: Gehäuse (innen)  
IT: Custodia (interno)  
FR: Boîtier (intérieur)  
ES: Estuche (interior)  
PT: Caixa (interior)  
PL: Etui (wewnątrz)  
ΕΛ: Θήκη (εσωτερικά)

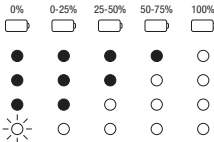

# FEATURES

NL Specificaties / DE Merkmale / IT Caratteristiche /  
FR Caractéristiques / ES Características / PT Características / PL Funkcje /  
ΕΛ Χαρακτηριστικά

## (TOTAL) PLAYTIME\*

NL: (Totale) speelduur  
DE: (Gesamte) Wiedergabezeit  
IT: Tempo di riproduzione (totale)  
FR: Autonomie (totale)  
ES: Tiempo (total) de reproducción  
PT: Autonomia (total)  
PL: (Całkowity) czas pracy  
ΕΛ: (Συνολικός) χρόνος αναπαραγωγής

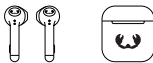

6 HRS + 21 HRS

**27 HRS**

## RE-CHARGING EARBUDS

**1,5  
HOUR**

NL: Opladen oordopjes  
DE: Aufladen der Ohrhörer  
IT: Ricarica auricolari  
FR: Recharger les écouteurs  
ES: Recarga de auriculares  
PT: Carregamento dos auriculares  
PL: Ponowne ładowanie słuchawek dousznych  
ΕΛ: Επαναφόρτιση ακουστικών

## QUICK CHARGE

**15 MIN.  
3 HRS**

NL: Quick charge  
DE: Schnellladen  
IT: Ricarica rapida  
FR: Recharge rapide  
ES: Carga rápida  
PT: Carga rápida  
PL: Szybkie ładowanie  
ΕΛ: Γρήγορη φόρτιση

## \* At 50% volume

NL: Op 50% volume  
DE: Bei 50 % Lautstärke  
IT: Al 50% del volume  
FR: À 50 % du volume  
ES: Al 50% del volume  
PT: A 50% do volume  
PL: Przy poziomie głośności 50%  
ΕΛ: Σε όγκο 50%

## IN-EAR SENSORS

NL: In-ear sensoren  
DE: In-Ear-Sensoren  
IT: Sensori in-ear  
FR: Capteurs intra-auriculaires  
ES: Sensores intraauriculares  
PT: Sensores intra-auriculares  
PL: Czujniki douszne  
EA: Αισθητήρες στο αυτί



## WIRED & WIRELESS CHARGING\*

NL: Bedraad & draadloos opladen  
DE: Kabelgebundenes und kabelloses Laden  
IT: Ricarica wireless e cablata  
FR: Chargement sans fil/filaire  
ES: Carga por cable e inalámbrica  
PT: Carregamento com e sem fio  
PL: Ładowanie bezprzewodowe i przewodowe  
EA: Ενοπώρησι και ασύρματη φόρτιση

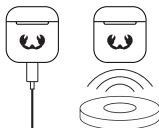

### \* (Wireless) charger sold separately.

NL: (Draadloze) oplader apart verkrijgbaar  
DE: (Kabelloses) Ladegerät separat erhältlich  
IT: Caricabatteria (Wireless) venduto separatamente  
FR: Chargeur (sans fil) vendu séparément

ES: El cargador (inalámbrico) se vende por separado  
PT: Carregador (sem fio) vendido separadamente  
PL: Ładowarka (bezprzewodowa) sprzedawana osobno  
EA: Ο ασύρματος φορτιστής πωλείται χωριστά

## CONNECTION PROBLEMS? TRY RESETTING YOUR EARBUDS

NL Verbindingsprobleem? Probeer je oordopjes te resetten / DE Verbindungsprobleme? Versuche deine Ohrhörer zurückzusetzen / IT Problemi di connessione? Provara a resettare gli auricolari / FR Des problèmes de connexion ? Essayez de réinitialiser vos oreillettes / ES ¿Problemas de conexión? Prueba a reiniciar los auriculares / PT Problemas de ligação? Tente reiniciar os seus auscultadores / PL Problemy z połączeniem? Spróbuj zresetować swoje słuchawki / EA Προβλήματα σύνδεσης; Δοκιμάστε να επανωφέρετε τα ακουστικά σας



### Press 5 seconds

NL: 5 seconden indrukken  
DE: 5 Sek. drücken  
IT: Mantieni premuta per 5 secondi  
FR: Appuyez pendant 5 secondes  
ES: Presionar 5 segundos  
PT: Mantém a pressão durante 5 segundos  
PL: Naciśnij i przytrzymaj przez 5 s.  
EA: Πατήστε για 5 δευτερόλεπτα

# LEGAL & COMPLIANCE INFORMATION

## EN - General information

Model Number: 3TW2300 v1 001  
Manufacturer: Sitemco Europe B.V., Blaak 6, 3011 TA Rotterdam, The Netherlands



### Conformity information

Hereby, Sitemco Europe B.V. declares that this product is in compliance with directives 2011/65/EU/ROHS 2 & 2014/53/EU RED and all other applicable EU Regulations. The full text of the EU declaration of conformity is available at the following internet address: <https://freshrebel.com/support/>  
Operating frequency band: 2400 to 2483.5 MHz  
Maximum radio-frequency power transmitted: 2.05 dBm / 1.6 mW



### Disposal of the device

The symbol above and on the product means that the product is classed as Electrical or Electronic equipment and should not be disposed with other household or commercial waste at the end of its useful life. The Waste of Electrical and Electronic Equipment (WEEE) Directive has been put in place to recycle products using best available recovery and recycling techniques to minimise the impact on the environment, treat any hazardous substances and avoid the increasing landfill. Contact local authorities for information on the correct disposal of Electrical or Electronic equipment.

## NL - Algemene informatie

Modelnummer: 3TW2300 v1 001  
Fabrikant: Sitemco Europe B.V., Blaak 6, 3011 TA Rotterdam, Nederland



### Informatie over conformiteit

Bij dezen verklaart Sitemco Europe B.V. dat deze apparatuur voldoet aan EU-richtlijnen 2011/65/EU/ROHS 2 & 2014/53/EU RED en alle overige toepasselijke EU-richtlijnen. De volledige tekst van de EU-conformiteitsverklaring is beschikbaar via het volgende internetadres: <https://freshrebel.com/support/>  
Werkfrequentieband: 2400 tot 2483,5 MHz  
Maximale overgedragen radiofrequente stroom: 2.05 dBm / 1.6 mW



### Afvoeren van het apparaat

Het bovenstaande symbool en het symbool op het product duiden aan dat het product is geclassificeerd als elektrische apparatuur en niet mag worden afgevoerd samen met overig huishoudelijk of commercieel afval aan het einde van de levensduur. De richtlijn betreffende afgedankte elektrische en elektronische apparatuur (AEEA) is ingevoerd om producten met behulp van de beste beschikbare recycletechnieken te recyclen om de uitwerking op het milieu te minimaliseren, om eventuele schadelijke stoffen te verwijderen en om de hoeveelheid restafval te verminderen. Neem contact op de lokale overheid voor informatie over de juiste afvoer van elektrische of elektronische apparatuur.

## DE - Allgemeine Informationen

Modelnummer: 3TW2300 v1 001  
Hersteller: Sitemco Europe B.V., Blaak 6, 3011 TA Rotterdam, Niederlande



### Conformitätsinformation

Hiermit erklärt Sitemco Europe B.V., dass dieses produkt mit der Richtlinie 2011/65/EU ROHS 2 & 2014/53/EU RED und allen anderen anwendbaren EU-Richtlinien übereinstimmt. Der vollständige Text der EU-Konformitätsklärung ist unter der folgenden Internetadresse verfügbar: <https://freshrebel.com/support/>  
Betriebsfrequenzbereich: 2400 bis 2483,5 MHz  
Maximale übertragene Hochfrequenzleistung: 2.05 dBm / 1.6 mW



## Entsorgung des Geräts

Das Symbol oben und auf dem Produkt bedeutet, dass das Produkt als Elektrik- oder Elektronikgerät eingestuft ist und am Ende seiner Nutzungsdauer nicht zusammen mit anderem Haushalts- oder Gewerbeabfall entsorgt werden darf. Die Richtlinie über Elektrik- und Elektronik-Abgärte (Waste of Electrical and Electronic Equipment, WEEE) wurde eingeführt, um Produkte unter Verwendung der besten verfügbaren Rückgewinnungs- und Recyclingtechniken zu recyceln, um die Auswirkungen auf die Umwelt zu minimieren, alle gefährlichen Stoffe zu behandeln und die zunehmende Deposition zu vermeiden. Wenden Sie sich an die örtlichen Behörden, um Informationen über die korrekte Entsorgung von elektrischen oder elektronischen Geräten zu erhalten.

## IT - Informazioni generali

Numero di modello: 3TW2300 v1 001

Produttore: Sitecom Europe B.V., Blaak 6, 3011 TA Rotterdam, Paesi Bassi



### Informazioni generali sulla conformità del prodotto

Con la presente, Sitecom Europe B.V. dichiara che la presente apparecchiatura è conforme alla direttiva 2011/65/EU/ROHS 2 & 2014/53/EU/RED e a tutte le altre regolamentazioni UE applicabili. L'integrità della dichiarazione di conformità UE è disponibile su:

<https://freshnrebel.com/support/>

Banda di frequenza operativa: da 2400 a 2483,5 MHz.

Massima potenza a radiofrequenza trasmessa: 2.05 dBm / 1.6 mW



### Smantellamento del dispositivo

Il simbolo di cui sopra e quello figurante sul prodotto indicano che esso è classificato come apparecchiatura elettrica o elettronica e non dev'essere pertanto smaltito con altri rifiuti domestici o commerciali alla fine della sua durata di vita utile. La direttiva sui rifiuti di apparecchiature elettriche ed elettroniche (RAEE) è stata introdotta per riciclare i prodotti, utilizzando le migliori tecniche di riciclaggio esistenti al fine di ridurre al minimo l'impatto ambientale, smaltire qualsiasi sostanza pericolosa ed evitare l'aumento di discariche. Contattare le autorità locali per accedere alle informazioni sul modo migliore di smaltire le apparecchiature elettriche o elettroniche.

## ES - Información general

Numero de modelo: 3TW2300 v1 001

Fabricante: Sitecom Europe B.V., Blaak 6, 3011 TA Rotterdam, Países Bajos



### Información de conformidad

Por la presente, Sitecom Europe B.V. declara que este producto cumple con la Directiva 2011/65/EU/ROHS 2 & 2014/53/EU/RED y todas las demás regulaciones de la UE aplicables. El texto completo de la declaración UE de conformidad está disponible en la siguiente dirección de Internet: <https://freshnrebel.com/support/>

Banda de frecuencia de funcionamiento: 2400 a 2483,5 MHz.

Potencia máxima de radiofrecuencia transmitida: 2.05 dBm / 1.6 mW



### Eliminación del dispositivo

El símbolo arriba y en el producto significa que el producto está clasificado como equipo eléctrico o electrónico y no debe desecharse con otros residuos domésticos o comerciales al final su vida útil. Los residuos de aparatos eléctricos y electrónicos (RAEE) Se ha implementado una directiva para reciclar productos utilizando las mejores técnicas de recuperación y reciclaje disponibles para minimizar el impacto en el medio ambiente, tratar cualquier sustancia peligrosa y evitar el aumento de los vertederos. Póngase en contacto con las autoridades locales para obtener información sobre la correcta eliminación de equipos eléctricos o electrónicos.

## PT - Informação geral

Número de Modelo: 3TW2300 v1 001

Fabricante: Sitecom Europe B.V., Blaak 6, 3011 TA Rotterdam, Países Baixos



## Informação sobre a conformidade

Por este meio, a Sitecom Europe B.V. declara que este produto está em conformidade com a Diretiva 2011/65/EU/ROHS 2 & 2014/53/EU/RED e todos os outros regulamentos da UE aplicáveis. O texto completo da declaração da UE de conformidade está disponível no seguinte endereço da Internet: <https://freshnrebel.com/support/>

Faixa de frequências de funcionamento: 2400 a 2483,5 MHz

Potência máxima de radiofrequência transmitida: 2.05 dBm / 1.6 mW



### Eliminação do dispositivo

O símbolo acima e no produto significa que o produto está classificado como equipamento eléctrico ou electrónico e não deve ser eliminado com outros resíduos domésticos ou comerciais no final da sua vida útil. A Directiva de Resíduos de Equipamentos Eléctricos e Electrónicos - (REEE) foi implementada para reciclar produtos utilizando as técnicas de recuperação e reciclagem mais avançadas afim de minimizar o impacto sobre o ambiente, tratar de quaisquer substâncias perigosas e evitar a sobre carga dos aterros sanitários. Contactar as autoridades locais para informações sobre a eliminação correcta de equipamento eléctrico ou electrónico.

## PL - Informacje ogólne

Numar modelu: 3TW2300 v1 001

Producent: Sitecom Europe B.V., Blaak 6, 3011 TA Rotterdam, Holandia



### Informacje o zgodności

Sitecom Europe B.V. niniejszym oświadczają, że ten sprzęt jest zgodny z Dyrektywą 2011/65/EU/ROHS 2 & 2014/53/EU/RED oraz innymi obowiązującymi przepisami UE. Pełny tekst deklaracji zgodności UE jest dostępny pod adresem URL: <https://freshnrebel.com/support/>

Pasma częstotliwości roboczej: od 2400 do 2483,5 MHz

Maksymalna moc transmisji radiowej: 2.05 dBm / 1.6 mW



### Użytkoza urzędzenia

Symbol powyżej i na produkcie oznaczają, że produkt jest skłasyfikowany jako sprzęt elektryczny lub elektroniczny i nie powinien być wyrzucany wraz z innymi odpadami komunalnymi lub kompostowymi po upływie okresu jego żywotności. Dyrektywa w sprawie zabraniać sprzętu elektrycznego i elektronicznego (WEEE) została wprowadzona w celu recyklingu produktów przy użyciu najlepszych dostępnych technik odzysku i recyklingu, z zamiarem minimalizowania wpływu na środowisko naturalne poprzez przetwarzanie substancji niebezpiecznych i zapobieganie wzrostowi ilości składowanych odpadów. Informacje na temat poprawnej użycia sprzętu elektrycznego lub elektronicznego można uzyskać od lokalnego samorządu.

## EL - Γενικές πληροφορίες

Αριθμός μοντέλου: 3TW2300 v1 001

Κατασκευαστής: Sitecom Europe B.V., Blaak 6, 3011 TA Rotterdam, The Netherlands



### Πληροφορίες συμμόρφωσης

Με το παρόν έγγραφο, η Sitecom Europe B.V. δηλώνει ότι το εξοπλισμό συμμόρφωνεται με την Οδηγία 2011/65/EU/ROHS 2 & 2014/53/EU/RED και τους λοιπούς ισχύοντες Κανονισμούς της ΕΕ. Το πλήρες κείμενο της δήλωσης συμμόρφωσης της ΕΕ είναι διαθέσιμο στην παρακάτω ηλεκτρονική διεύθυνση: <https://freshnrebel.com/support/>

Ζώνη συχνοτήτων λειτουργίας: από 2400 έως 2483,5 MHz.

Μέγιστη ραδιοηλεκτρική ισχύς: 2.05 dBm / 1.6 mW



### Απόρριψη της συσκευής

Το σύμβολο σκουπίδι και αυτό το αναγράφεται στο προϊόν σημαίνει ότι έχει κατηγοριοποιηθεί ως Ηλεκτρικός και Ηλεκτρονικός εξοπλισμός και δεν πρέπει να απορριπτεται μαζί με απορρίμματα του σπιτιού ή άλλα σκουπίδια με το μέρος της λειτουργίας χρήσης του. Η Οδηγία σχετικά με το Απόβλητα Ηλεκτρικού και Ηλεκτρονικού Εξοπλισμού (ΑΗΝΕ) έχει θεσπιστεί για να ανακυκλώνει τα προϊόντα χρησιμοποιώντας τις βέλτιστες διαθέσιμες τεχνικές ανακύκλωσης και αποκατάστασης για να ελαττωθεί η απόρριψη ή αντίκτυπος στο περιβάλλον, για να αντιμετωπιστούν οποιοδήποτε επικίνδυνες ουσίες και για να αποφευχθεί η αύξηση των χωρητήρων. Επικοινωνήστε με τις τοπικές αρχές όρες για πληροφορίες σχετικά με την σωστή απόρριψη Ηλεκτρικού και Ηλεκτρονικού εξοπλισμού.

## FR - Informations générales

Numéro de modèle : 3TW2300 v1 001

Fabricant : Sitecom Europe B.V., Blaak 6, 3011 TA Rotterdam, Pays-Bas



### Informations sur la conformité

Par la présente, Sitecom Europe B.V. déclare que cet équipement est conforme à la directive 2011/65/EU ROHS 2 & 2014/53/EU RED et à toutes les autres réglementations européennes applicables. Le texte intégral de la déclaration de conformité UE est disponible à l'adresse internet suivante : <https://freshnrebel.com/support/>  
Bande de fréquence de fonctionnement : 2400 à 2483,5 MHz.  
Puissance radiofréquence maximale transmise : 2.05 dBm / 1.6 mW  
A pleine puissance, l'écoute prolongée du baladeur peut endommager l'oreille de l'utilisateur.

### Élimination de l'appareil

Le symbole ci-dessus et sur le produit signifie que le produit est classé comme équipement électrique ou électronique et ne doit pas être éliminé avec d'autres déchets ménagers ou commerciaux à la fin de sa vie utile. La directive sur les déchets d'équipements électriques et électroniques (DEEE) a été mise en place pour recycler les produits en utilisant les meilleures techniques de récupération et de recyclage disponibles afin de minimiser l'impact sur l'environnement, de traiter toute substance dangereuse et d'éviter l'augmentation de la mise en décharge. Contactez les autorités locales pour obtenir des informations sur l'élimination correcte des équipements électriques ou électroniques.



FR  
Cet appareil se recycle

A DÉPOSER EN MÉTIÈRE



OU À DÉPOSER EN DÉCHÈTERIE



Poinți de contact: [www.freshnrebel.com/fr](http://www.freshnrebel.com/fr)  
Πρωτεύουσα της Εταιρείας: [www.freshnrebel.com](http://www.freshnrebel.com)

Model: 3TW2300 v1 001

UK Authorized Representative (for authorities only): ProductIP (UK) Ltd,  
8, Northumberland Av. London WC2N 5BY United Kingdom



EN – Conformity Information United Kingdom:

Hereby, ProductIP (UK) Ltd., as authorized representative of Sitecom Europe B.V., declares

that this product is in compliance with all applicable UK Regulations. The full text of the

UK Declaration of Conformity is available at the following internet address:  
[www.freshnrebel.com/support](https://www.freshnrebel.com/support)

EN – The packaging materials have been selected for their environmental friendliness and are recyclable. Dispose of packaging materials which are no longer needed in accordance with applicable local regulations. / NL – De verpakkingsmaterialen zijn geselecteerd op basis van hun milieuvriendelijkheid en zijn recyclebaar. Verpakkingsmateriaal dat niet meer nodig is, dient volgens toepasselijke plaatselijke voorschriften afgevoerd te worden. / DE – Die Verpackungsmaterialien wurden aufgrund ihrer Umweltfreundlichkeit ausgewählt und sind recyclebar. Bitte entsorgen Sie nicht mehr benötigte Verpackungsmaterialien gemäss den nationalen und lokalen Gesetzen und Vorschriften. / IT – I nostri materiali di imballaggio sono riciclabili e selezionati in virtù della loro compatibilità ambientale. Smaltire i materiali di imballaggio in conformità con le normative locali vigenti. / ES – Los materiales de embalaje han sido seleccionados por su respeto al medio ambiente y son reciclables. Deseche los materiales de embalaje que ya no necesite de acuerdo con las regulaciones locales aplicables. / FR – Les matériaux d'emballage ont été sélectionnés pour leur respect de l'environnement et sont recyclables. Éliminer les matériaux d'emballage qui ne sont plus nécessaires conformément aux réglementations locales applicables. / PT – Os nossos materiais de embalagem são recicláveis e selecionados em virtude da sua compatibilidade ambiental. Descarte os materiais de embalagem que já não sejam necessários de acordo com os regulamentos locais aplicáveis. / PL – Materiały opakowaniowe zostały wybrane ze względu na ich przyjazność dla środowiska i nadają się do recyklingu. Niepotrzebne już materiały opakowaniowe należy usuwać zgodnie z obowiązującymi lokalnymi przepisami. / EA – Το υλικό συσκευασίας έχουν επιλεγεί για την φιλικότητα προς το περιβάλλον και είναι ανακυκλώσιμα. Απορρίψτε το υλικό συσκευασίας που δεν χρειάζεται πλέον σύμφωνα με τους ισχύοντες τοπικούς κανονισμούς.

### PACKAGING RECYCLING

Box /Acc. box/Tray	Hanger	Inlay
Paper/board	PA	EVA
PAPER COLLECTION	PLASTIC COLLECTION	
Raccolta differenziata dei rifiuti. Controlla le linee guida del tuo comune.		
Scatola / Vassoio / Scatole degli accessori	Portaoggetti	Intarsio
Carta PAP 21	Plastica PA 7	Plastica PA 7
Collezione di carta	Collezione di plastica	



FR  
LE TRI  
+ FACILE

- BOÎTE
- BARQUETTE
- BOÎTE À ACCESSOIRES
- CINTRE

Séparez les éléments avant de trier





**FRESH 'N REBEL**

freshnrebel.com  
#freshnrebel

**Keep in touch:**

