

Projektor DLP®

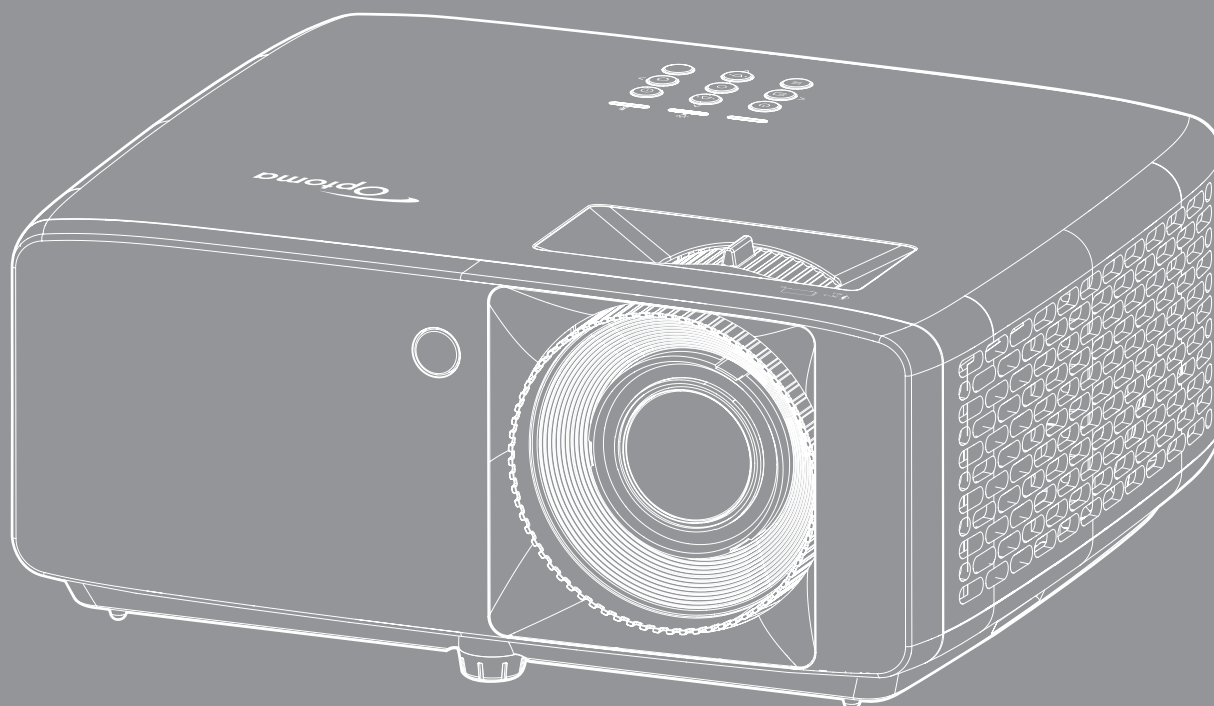

SPIS TREŚCI

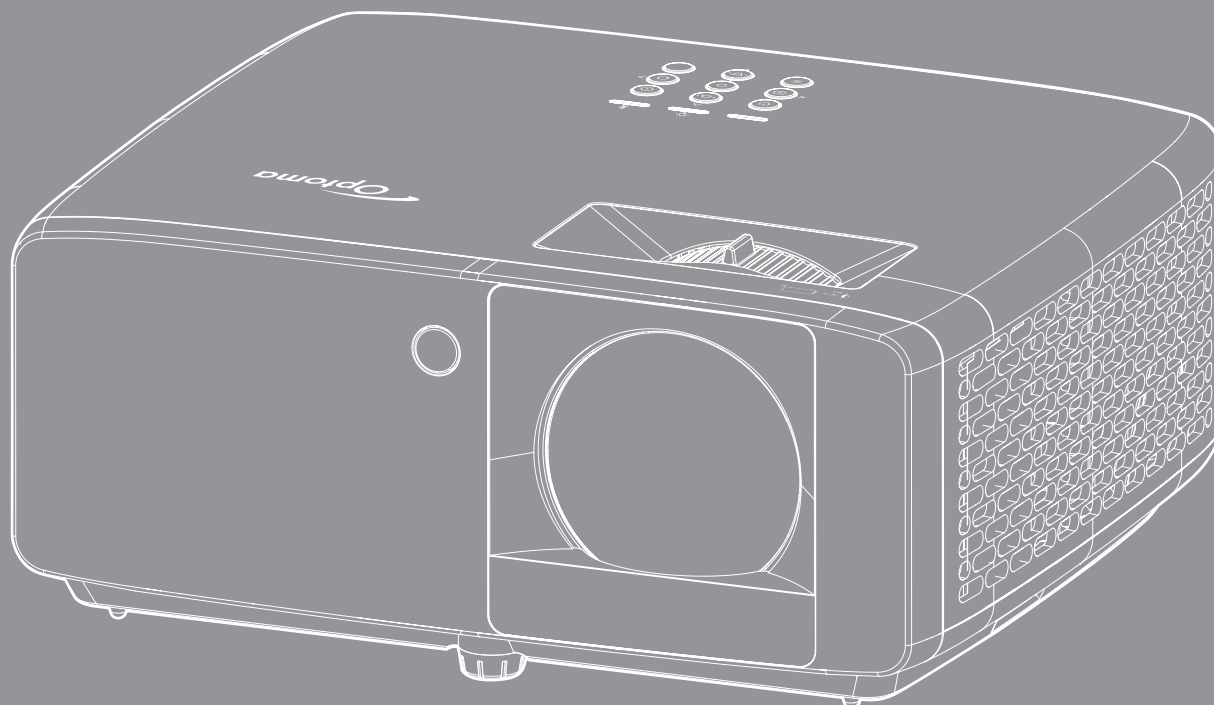

BEZPIECZEŃSTWO	4
<i>Ważne instrukcje dotyczące bezpieczeństwa</i>	<i>4</i>
<i>Informacje na temat bezpieczeństwa promieniowania laserowego</i>	<i>5</i>
<i>Prawa autorskie.....</i>	<i>7</i>
<i>Wyłączenie odpowiedzialności.....</i>	<i>7</i>
<i>Rozpoznanie znaków towarowych</i>	<i>7</i>
<i>FCC</i>	<i>7</i>
<i>Deklaracja zgodności dla krajów UE</i>	<i>8</i>
<i>WEEE.....</i>	<i>8</i>
<i>Czyszczenie obiektywu</i>	<i>8</i>
WPROWADZENIE.....	9
<i>Omówienie zawartości opakowania</i>	<i>9</i>
<i>Akcesoria standardowe</i>	<i>9</i>
<i>Omówienie produktu.....</i>	<i>10</i>
<i>Połączenia</i>	<i>11</i>
<i>Blok przycisków.....</i>	<i>12</i>
<i>Pilot zdalnego sterowania.....</i>	<i>13</i>
KONFIGURACJA I INSTALACJA	14
<i>Instalacja projektora</i>	<i>14</i>
<i>Podłączanie źródeł sygnału do projektora.....</i>	<i>16</i>
<i>Regulacja projektowanego obrazu</i>	<i>17</i>
<i>Konfiguracja pilota</i>	<i>19</i>
KORZYSTANIE Z PROJEKTORA	21
<i>Włączenie/wyłączenie zasilania projektora</i>	<i>21</i>
<i>Wybór źródła wejścia.....</i>	<i>22</i>
<i>Nawigacja i funkcje menu.....</i>	<i>23</i>
<i>Struktura menu ekranowego</i>	<i>24</i>
<i>Menu trybów obrazu</i>	<i>30</i>
<i>Menu zakresu dynamicznego obrazu.....</i>	<i>30</i>
<i>Menu jasności obrazu.....</i>	<i>30</i>
<i>Menu kontrastu obrazu.....</i>	<i>31</i>
<i>Menu ostrości obrazu</i>	<i>31</i>
<i>Menu wartości gamma obrazu</i>	<i>31</i>
<i>Menu ustawień kolorów obrazu.....</i>	<i>31</i>
<i>Menu kolorów ściany.....</i>	<i>31</i>
<i>Menu obrazu 3D.....</i>	<i>32</i>
<i>Menu resetowania obrazu</i>	<i>32</i>
<i>Menu orientacji projekcji obrazu</i>	<i>33</i>
<i>Menu trybu źródła światła obrazu.....</i>	<i>33</i>
<i>Menu dynamicznej czerni obrazu</i>	<i>33</i>

<i>Menu trybu gry</i>	33
<i>Menu typu ekranu</i>	33
<i>Menu proporcje obrazu ekranu</i>	34
<i>Menu korekcji geometrii obrazu</i>	37
<i>Menu cyfrowego powiększenia ekranu</i>	37
<i>Menu przesunięcia obrazu</i>	37
<i>Menu resetowania obrazu</i>	37
<i>Menu ustawień wzorca testowego</i>	38
<i>Menu języka</i>	38
<i>Menu ustawień menu</i>	38
<i>Menu dużej wysokości</i>	38
<i>Menu ustawienia filtra</i>	38
<i>Menu ustawienia zasilacza</i>	39
<i>Menu Ustawienia Zabezpieczenia</i>	39
<i>Menu konfiguracji ustawień klawiatury</i>	40
<i>Menu koloru tła</i>	40
<i>Menu resetowania urządzenia</i>	40
<i>Menu automatyczne źródło wejścia</i>	41
<i>Menu automatycznego przełączania wejścia</i>	41
<i>Menu ustawień HDMI CEC</i>	41
<i>Menu resetowania wejścia</i>	41
<i>Menu głośności audio</i>	42
<i>Menu wyciszenia audio</i>	42
<i>Menu resetowania dźwięku</i>	42
<i>Menu identyfikatora urządzenia</i>	43
<i>Menu ustawienia pilota</i>	43
<i>Menu ustawień klawiatury</i>	43
<i>Menu konfiguracji sieci LAN</i>	43
<i>Menu konfiguracji sterowania</i>	45
<i>Menu Ustawienia - Ustawienia sterowania przez sieć</i>	46
<i>Menu resetowania sterowania</i>	53
<i>Menu informacje</i>	54

INFORMACJE DODATKOWE..... 55

<i>Zgodne rozdzielczości</i>	55
<i>Wielkość obrazu i odległość projekcji</i>	59
<i>Wymiary projektora i instalacja zaczepu sufitowego</i>	63
<i>Kody pilota zdalnego sterowania na podczerwień</i>	65
<i>Rozwiązywanie problemów</i>	67
<i>Wskaźniki ostrzegawcze</i>	69
<i>Specyfikacje</i>	70
<i>Ogólnoświatowe biura Optoma</i>	72

BEZPIECZEŃSTWO

	Symbol błyskawicy zakończony strzałką w obrębie trójkąta równobocznego, ma ostrzegać użytkownika o obecności niez izolowanego „niebezpiecznego napięcia” w obrębie obudowy produktu, o takiej wartości, że może ono spowodować porażenie prądem elektrycznym osób.
	Znak wykrzyknika w obrębie trójkąta równobocznego, służy do powiadomienia użytkownika o obecności w towarzyszącej urządzeniu literaturze, ważnych instrukcji dotyczących działania i konserwacji (serwisu).

Należy stosować się do wszystkich ostrzeżeń, środków ostrożności i zaleceń dotyczących konserwacji, zamieszczonych w tym podręczniku.

Ważne instrukcje dotyczące bezpieczeństwa

- Nie należy blokować szczelin wentylacyjnych. Aby zapewnić właściwe działanie projektora i zabezpieczyć go przed przegrzaniem zaleca się ustawienie jego instalacji w miejscu, gdzie nie będzie blokowana wentylacja. Przykładowo, nie należy umieszczać projektora na zatłoczonym stoliku do kawy, sofie, łóżku, itd. Nie należy ustawiać projektora w zamkniętych miejscach, takich jak biblioteczka lub szafka, gdzie utrudniony jest przepływ powietrza.
- W celu zmniejszenia zagrożenia pożaru i/lub porażenia prądem elektrycznym, nie należy narażać tego projektora na oddziaływanie deszczu lub wilgoci. Nie należy instalować w pobliżu źródeł ciepła, takich jak grzejniki, podgrzewacze, piece lub inne urządzenia, włącznie ze wzmacniaczami, które wytwarzają ciepło.
- Nie należy dopuścić do przedostania się do projektora obiektów lub płynów. Mogą one dotknąć do miejsc pod niebezpiecznym napięciem i spowodować pożar lub porażenie prądem.
- Nie wolno używać produktu w następujących warunkach:
 - W miejscach ekstremalnie gorących, zimnych lub wilgotnych.
 - (i) Należy upewnić się, że temperatura pomieszczenia mieści się w granicach od 0°C do 40°C.
 - (ii) Wilgotność względna wynosi do 80%.
 - W miejscach, w których może wystąpić nadmierne zapylenie i zabrudzenie.
 - Używać w pobliżu jakichkolwiek urządzeń, które generują silne pole magnetyczne.
 - W bezpośrednim świetle słonecznym.
- Nie należy używać urządzenia uszkodzonego fizycznie lub przerobionego. Przykładem uszkodzenia fizycznego/ nieprawidłowego użycie może być (ale nie tylko):
 - Upuszczenie urządzenia.
 - Uszkodzenie przewodu zasilacza lub wtyki.
 - Wylanie płynu na projektor.
 - Narażenie projektora na oddziaływanie deszczu lub wilgoci.
 - Upuszczenie czegoś na projektor lub poluzowanie elementów w jego wnętrzu.
- Nie wolno umieszczać projektora na niestabilnej powierzchni. Projektor może spaść powodując obrażenia lub może dojść do uszkodzenia projektora w wyniku upadku.
- Podczas działania projektora nie należy blokować światła wychodzącego z obiektywu projektora. Światło może nagrzać przedmiot, doprowadzić do jego stopienia, spowodować oparzenia lub zapoczątkować pożar.
- Nie należy otwierać, ani rozmontowywać tego projektora, gdyż może to spowodować porażenie prądem elektrycznym.
- Nie należy próbować naprawiać tego urządzenia samodzielnie. Otwieranie lub zdejmowanie pokryw, może narażać użytkownika na niebezpieczne napięcia lub inne niebezpieczeństwa. Przed wysłaniem urządzenia do naprawy należy skontaktować się z firmą Optoma.
- Oznaczenia dotyczące bezpieczeństwa znajdują się na obudowie projektora.
- Urządzenie może naprawiać wyłącznie autoryzowany personel serwisu.

- Należy stosować wyłącznie dodatki/akcesoria zalecane przez producenta.
- Nie wolno zaglądać w obiektyw projektora w czasie jego pracy. Jasne światło może spowodować obrażenia oczu.
- Ten projektor może automatycznie wykrywać cykl żywotności źródła światła.
- Po wyłączeniu projektora, a przed odłączeniem zasilania należy sprawdzić, czy został zakończony cykl chłodzenia. Należy poczekać 90 sekund na ochłodzenie projektora.
- Przed czyszczeniem produktu wyłączyć urządzenie i odłączyć wtyczkę zasilania z gniazda zasilania prądem zmiennym.
- Do czyszczenia obudowy wyświetlacza należy stosować miękką, suchą szmatkę zwilżoną w łagodnym detergencie. Nie wolno stosować do czyszczenia środków czyszczących o własnościach ściernych, wosków lub rozpuszczalników.
- Jeśli produkt nie będzie używany przez dłuższy czas należy odłączyć go od gniazda prądu przemiennego.
- Nie wolno ustawiać projektora w miejscach, w których może być narażony na drgania lub uderzenia.
- Nie wolno dotykać obiektywu gołymi rękoma.
- Przed przechowywaniem należy usunąć baterię/baterie z pilota. Jeżeli bateria/baterie pozostaną w pilocie przez dłuższy czas, mogą zacząć wyciekać.
- Nie wolno używać lub przechowywać projektora w miejscach, w których może być obecny dym z paliwa lub papierosów, ponieważ będzie mieć on negatywny wpływ na działanie projektora.
- Należy przestrzegać prawidłowej orientacji montażu projektora ponieważ instalacja niestandardowa może wpłynąć na działanie projektora.
- Zastosuj listwę zasilającą i/lub zabezpieczenie przed udarami. Ponieważ przerwy w zasilaniu oraz spadki napięcia mogą spowodować ZNISZCZENIE urządzeń.

Informacje na temat bezpieczeństwa promieniowania laserowego

- Ten produkt jest sklasyfikowany jako PRODUKT LASEROWY KLASY 1 - 2 GRUPA ZAGROŻENIA IEC60825-1:2014 i jest także zgodny z 21 CFR 1040.10 oraz 1040.11, jako 2 Grupa zagrożenia, LIP (Projektor laserowy), zgodnie z definicją w IEC 62471-5:Ed.1.0. Więcej informacji można znaleźć w Laser Notice No.57 z dnia 8 maja 2019 r.

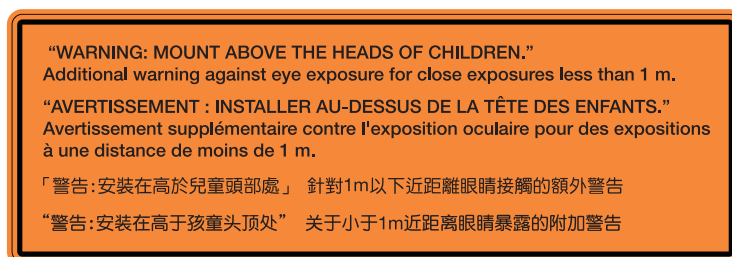
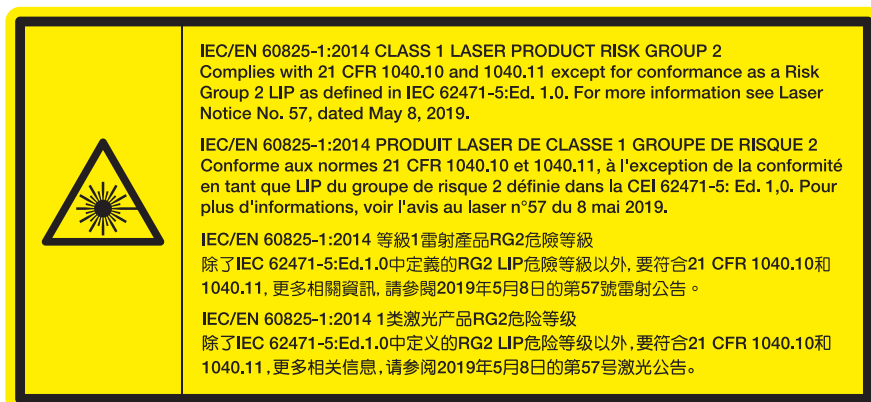

- Tak jak w przypadku innych źródeł jasnego światła, nie wolno patrzeć bezpośrednio na wiązkę światła, RG2 IEC 62471-5:2015.
- Projektor ten jest urządzeniem laserowym klasy 1 zgodnie z normą IEC/EN 60825-1:2014 i należy do grupy ryzyka 2 według wymogów normy IEC 62471-5:2015.
- Konieczność nadzorowania dzieci: zakaz patrzenia i używania elementów optycznych!

- Należy pilnować dzieci i nigdy nie należy pozwalać dzieciom na kierowanie wzroku w wiązkę promieni projektora z jakiegokolwiek odległości od projektora.
- Należy uważać podczas używania pilota, przy uruchamiania projektora, gdy użytkownik znajduje się z przodu obiektywu projekcji.
- Należy unikać używania w zakresie wiązki promienia urządzeń optycznych, takich jak lornetki lub teleskopy.
- Po włączeniu projektora, należy się upewnić, że nikt znajdujący się w pobliżu miejsca projekcji, nie kieruje wzroku w obiektyw.
- Na drodze promienia świetlnego projektora nie wolno umieszczać żadnych przedmiotów (szkielec powiększających itp.). Wiązka światła emitowana z obiektywu jest rozległa, dlatego też wszelkie nieregularne przedmioty, mogące przekierować wiązkę, mogą być przyczyną nieprzewidzianych zagrożeń, takich jak pożar lub obrażenia oczu.
- Wszelkie operacje lub regulacje wykonane bez określonych instrukcji w podręczniku użytkownika, stwarzają zagrożenie narażeniem na niebezpieczne oddziaływanie promieni lasera.
- Projektora nie należy otwierać lub demontować, ponieważ stwarza to zagrożenie narażeniem na niebezpieczne oddziaływanie promieni lasera.
- Nie należy kierować wzroku w wiązkę lasera, gdy projektor jest włączony. Jasne światło może spowodować trwałe uszkodzenie oczu.

Niestosowanie się do procedur sterowania, regulacji lub obsługi może prowadzić do obrażeń w wyniku ekspozycji na promieniowanie laserowe.

Prawa autorskie

Niniejsza publikacja, włączając w to wszystkie fotografie, ilustracje i oprogramowanie chroniona jest międzynarodowym prawem autorskim, a wszystkie prawa są zastrzeżone. Ani niniejsza instrukcja, ani żadna jej zawartość nie mogą być reproduktowane bez pisemnej zgody autora.

© Prawa autorskie 2022

Wyłączenie odpowiedzialności

Informacje zawarte w niniejszym dokumencie mogą zostać zmienione bez powiadomienia. Producent nie udziela żadnych zapewnień ani gwarancji w odniesieniu do zawartej tu treści i szczególnie wyłącza wszelkie dorozumiane gwarancje przydatności do sprzedaży lub do zastosowania w jakimkolwiek konkretnym celu. Producent zastrzega sobie prawo rewizji publikacji i wykonywania od czasu do czasu zmian zawartości bez obowiązku producenta do powiadamiania kogokolwiek o takich rewizjach lub zmianach.

Rozpoznanie znaków towarowych

Kensington jest zastrzeżonym w USA znakiem towarowym ACCO Brand Corporation z rejestracją i oczekiwaniem na rejestrację w innych krajach na świecie.

HDMI, logo HDMI i High-Definition Multimedia Interface, to znaki towarowe lub zastrzeżone znaki towarowe HDMI Licensing LLC w USA lub innych krajach.

DLP®, DLP Link i logo DLP to zastrzeżone znaki towarowe Texas Instruments, a BrilliantColor™ to znak towarowy Texas Instruments.

Wszystkie pozostałe nazwy produktów użyte w niniejszym podręczniku są własnością ich odpowiednich właścicieli i są powszechnie znane.

FCC

To urządzenie zostało poddane testom, które wykazały, że spełnia ograniczenia dla urządzeń cyfrowych klasy B, zgodnie z częścią 15 przepisów FCC. Ograniczenia te określono w celu zapewnienia stosownego zabezpieczenia przed szkodliwymi zakłóceniami w instalacjach domowych. To urządzenie generuje, wykorzystuje i może wypromieniowywać energię o częstotliwości radiowej oraz, jeśli nie zostanie zainstalowane i nie będzie używane zgodnie z instrukcjami, może powodować szkodliwe zakłócenia komunikacji radiowej.

Nie ma jednak żadnych gwarancji, że zakłócenia nie wystąpią w danej instalacji. Jeżeli urządzenie to powoduje uciążliwe zakłócenia odbioru radia i telewizji, co można sprawdzić poprzez włączenie i wyłączenie sprzętu, użytkownik może podjąć próbę usunięcia zakłóceń poprzez jeden lub więcej następujących środków:

- Zmiana kierunku lub położenia anteny odbiorczej.
- Zwiększenie odstępów pomiędzy urządzeniem i odbiornikiem.
- Podłączenie urządzenia do gniazda zasilanego z innego obwodu niż odbiornik.
- Kontakt z dostawcą lub doświadczonym technikiem RTV w celu uzyskania pomocy.

Uwaga: Kable ekranowane

W celu utrzymania zgodności z przepisami FCC, wszystkie połączenia z innymi urządzeniami komputerowymi muszą być wykonane z wykorzystaniem kabli ekranowanych.

Przeostroga

Zmiany lub modyfikacje wykonane bez wyraźnej zgody producenta, mogą spowodować pozbawienie użytkownika prawa do używania tego komputera przez Federal Communications Commission (Federalna Komisja ds. Komunikacji).

Warunki działania

To urządzenie jest zgodne z częścią 15 zasad FCC. Jego działanie podlega następującym dwóm warunkom:

1. To urządzenie nie może powodować szkodliwych zakłóceń oraz
2. To urządzenie musi akceptować wszystkie odbierane zakłócenia, włącznie z zakłóceniami, które mogą powodować nieoczekiwane działanie.

Uwaga: Użytkownicy z Kanady

To urządzenie cyfrowe klasy B jest zgodne ze kanadyjskim standardem ICES-003.

Remarque à l'intention des utilisateurs canadiens

Cet appareil numérique de la classe B est conforme à la norme NMB-003 du Canada.

Deklaracja zgodności dla krajów UE

- Dyrektywa EMC 2014/30/EU (włącznie z poprawkami)
- Dyrektywa niskonapięciowa 2014/35/EU
- RED 2014/53/UE (jeśli produkt ma funkcję RF)

WEEE



Instrukcje dotyczące usuwania

Tego urządzenia elektronicznego po zużyciu nie należy wyrzucać do śmieci. Aby zminimalizować zanieczyszczenie i zapewnić możliwie największe zabezpieczenie środowiska naturalnego, urządzenie to należy poddać recyklingowi.

Czyszczenie obiektywu

- Przed czyszczeniem obiektywu należy sprawdzić, czy projektor został wyłączony i odłączyć przewód zasilający oraz poczekać na całkowite ochłodzenie projektora.
- Do usunięcia kurzu należy użyć pojemnik ze sprężonym powietrzem.
- Do czyszczenia obiektywu należy użyć specjalną szmatkę i delikatnie wytrzeć nią obiektyw. Nie należy dotykać obiektywu palcami.
- Do czyszczenia obiektywu nie należy używać detergentów alkalicznych/kwasowych lub lotnych rozpuszczalników, takich jak alkohol. Uszkodzenie obiektywu podczas czyszczenia nie jest objęte gwarancją.



Ostrzeżenie: Nie należy używać do usuwania kurzu lub brudu z obiektywu, aerozoli zawierających łatwopalny gaz. Wysoka temperatura wewnątrz projektora, może spowodować pożar.



Ostrzeżenie: Obiektywu nie należy czyścić podczas nagrzewania projektora ponieważ może to spowodować oderwanie folii z powierzchni obiektywu.



Ostrzeżenie: Obiektywu nie należy wycierać lub uderzać twardymi obiektami.

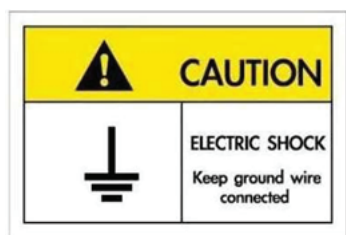

Aby uniknąć porażenia prądem elektrycznym, to urządzenie i jego urządzenia peryferyjne muszą być prawidłowo uziemione.

WPROWADZENIE

Dziękujemy za zakupienie projektora laserowego Optoma. W celu uzyskania pełnej listy funkcji należy odwiedzić stronę produktu na naszej stronie internetowej, gdzie można znaleźć także dodatkowe informacje i dokumentację, taką jak FAQ.

Omówienie zawartości opakowania

Ostrożnie rozpakuj i sprawdź, czy masz wszystkie akcesoria wymienione poniżej w liście akcesoriów standardowych. Niektóre z pozycji akcesoriów opcjonalnych mogą być niedostępne zależnie od modelu, specyfikacji oraz regionu zakupu. Prosimy sprawdzić w miejscu zakupu. Niektóre akcesoria mogą być różne w różnych regionach.

Karta gwarancyjna dostarczana jest tylko w określonych regionach. Szczegółowe informacje można uzyskać u sprzedawcy.

Akcesoria standardowe

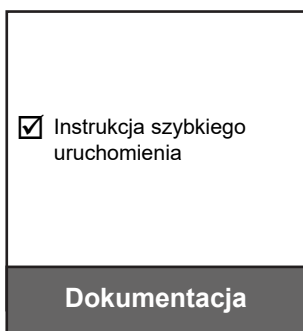
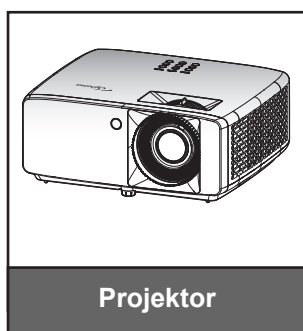

Uwaga:

- Aby uzyskać informacje o konfiguracji, podręcznik użytkownika, informacje o gwarancji i aktualizacje produktu — zeskanuj kod QR lub przejdź pod adres URL: <https://www.optoma.com/support/download>



WPROWADZENIE

Omówienie produktu

Model 1080p 1,3x/1080p 1,6x

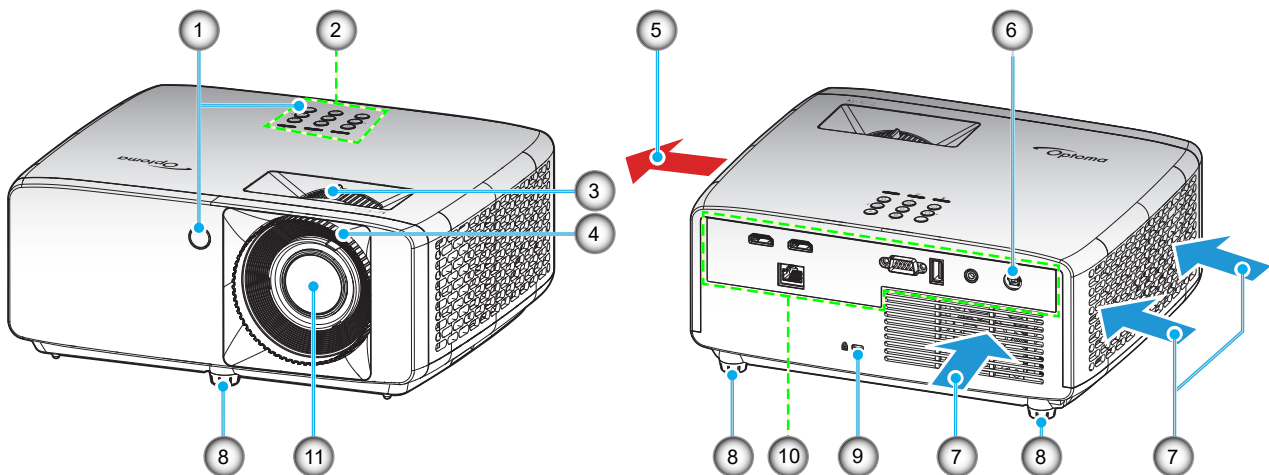

Model XGA/WXGA/1080p krótkiego rzutu/1080p krótkiego rzutu bez funkcji sieciowej

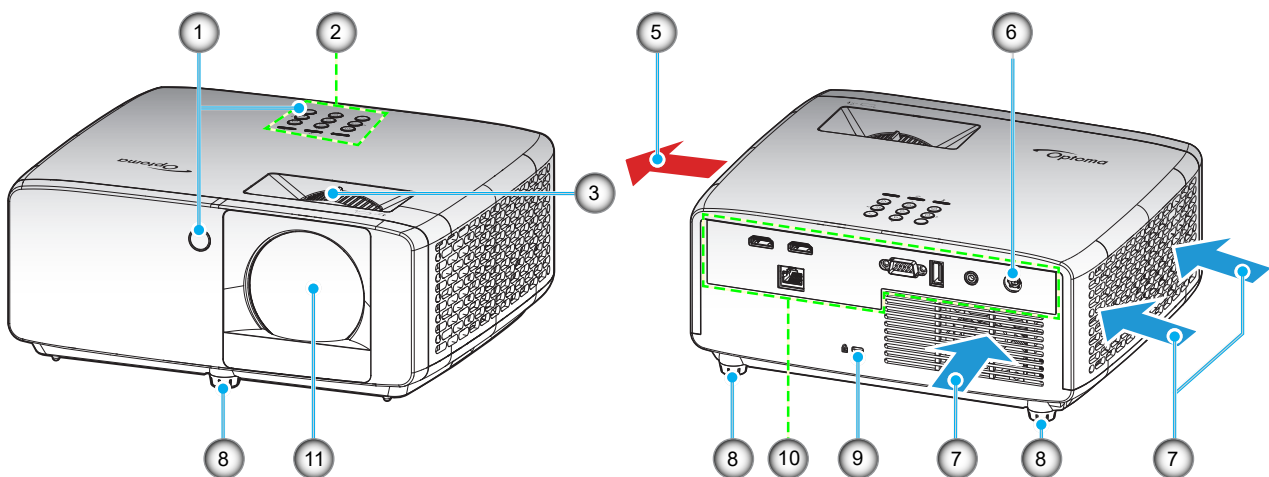

Uwaga:

- Nie należy blokować wlotowych i wylotowych otworów wentylacyjnych projektora.
- W przypadku używania projektora w obudowanym miejscu należy pozostawić co najmniej 30cm wolnej przestrzeni wokół wlotowych i wylotowych otworów wentylacyjnych.
- Model 1080p krótkiego rzutu bez funkcji sieciowej nie ma złącza LAN.

Nr.	Element	Nr.	Element
1.	Odbiorniki podczerwieni	7.	Otwory wentylacyjne (wlotowe)
2.	Blok przycisków	8.	Nóżki regulacji nachylenia
3.	Dźwignia Powiększ	9.	Gniazdo blokady Kensington™
4.	Pierścień regulacji ostrości	10.	Wejście/Wyjście
5.	Otwory wentylacyjne (wylotowe)	11.	Obiektyw
6.	Gniazdo prądu stałego		

WPROWADZENIE

Połączenia

Model 1080p 1,3x/1080p 1,6x

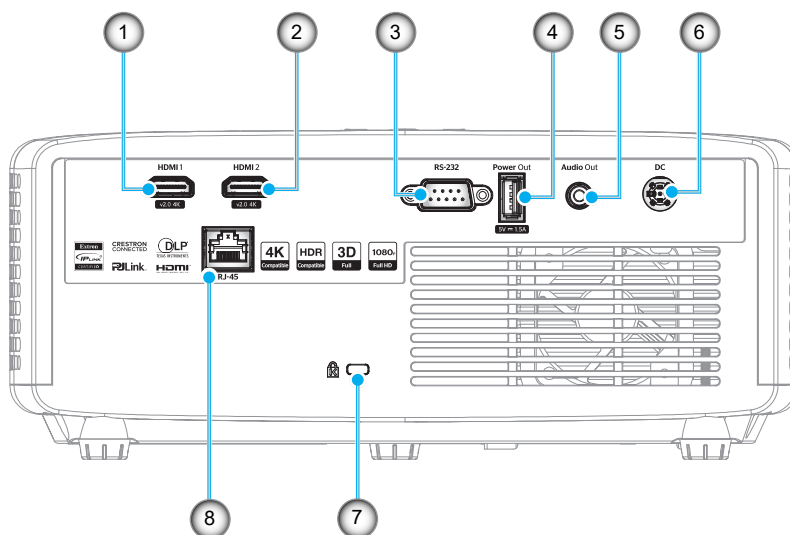

Model XGA/WXGA/1080p krótkiego rzutu/1080p krótkiego rzutu bez funkcji sieciowej

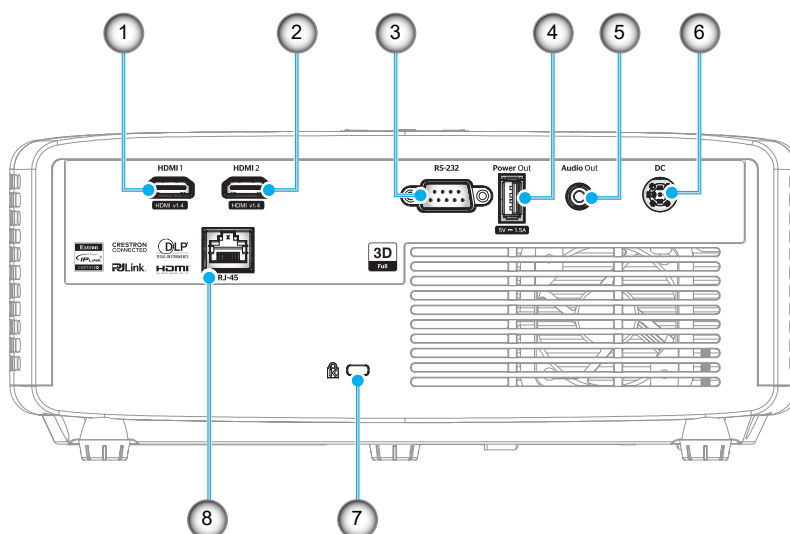

Nr.	Element	Nr.	Element
1.	Złącze HDMI 1	5.	Złącze wyjścia audio
2.	Złącze HDMI 2	6.	Gniazdo prądu stałego
3.	Złącze RS-232	7.	Gniazdo blokady Kensington™
4.	Wyjście zasilania USB (5 V---1,5 A)	8.	Złącze RJ-45*

Uwaga:

- Obsługa trybów sygnałów zależy od modelu i regionu sprzedaży.
- *Model 1080p krótkiego rzutu bez funkcji sieciowej nie obsługuje funkcji sieciowej.

WPROWADZENIE

Blok przycisków

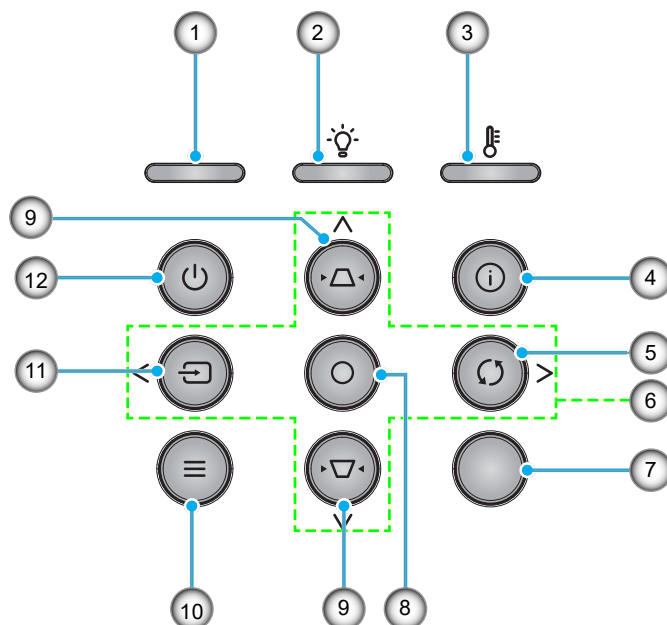

Nr.	Element	Nr.	Element
1.	Dioda LED zasilania	7.	Odbiornik podczerwieni
2.	Dioda LED lampy	8.	Wprowadź
3.	Dioda LED temperatury	9.	Korekcja trapezu
4.	Informacje	10.	Menu
5.	Resynchronizacja	11.	Źródło
6.	Cztery kierunkowe przyciski wyboru	12.	Zasilanie

WPROWADZENIE

Pilot zdalnego sterowania

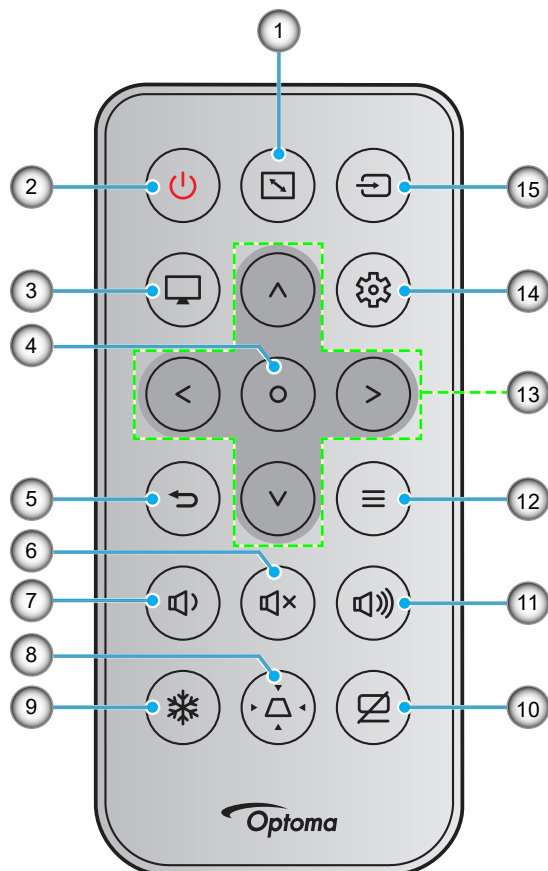

Nr.	Element	Nr.	Element
1.	Proporcje obrazu	9.	Zatrzymaj
2.	Zasilanie Wł/Wył	10.	Wyciszenie AV
3.	Tryb	11.	Głośność +
4.	Wprowadź	12.	Menu
5.	Powrót	13.	Cztery kierunkowe przyciski wyboru
6.	Wyciszenie	14.	Ustawienia/menu konfiguracji
7.	Głośność -	15.	Źródło
8.	Korekcja trapezu		

Uwaga:

- Niektóre przyciski nie mają przypisanej funkcji w przypadku modeli, które jej nie obsługują.
- Przed pierwszym użyciem pilota zdalnego sterowania należy usunąć przezroczystą taśmę izolacyjną. Informacje na temat instalacji baterii można znaleźć na stronie strona 19.
- Dostępność baterii do pilota w zestawie zależy od regionu.

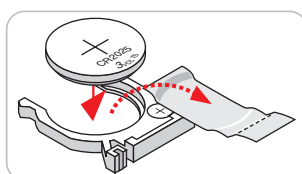

KONFIGURACJA I INSTALACJA

Instalacja projektora

Projektor dostosowany jest do zamontowania w jednym z czterech możliwych położań.

Wybierz miejsca lokalizacji zależy od układu pomieszczenia lub preferencji osobistych. Należy przy tym uwzględnić rozmiar i kształt ekranu, lokalizację odpowiednich gniazd zasilania i odległość między projektorem a pozostałymi urządzeniami.

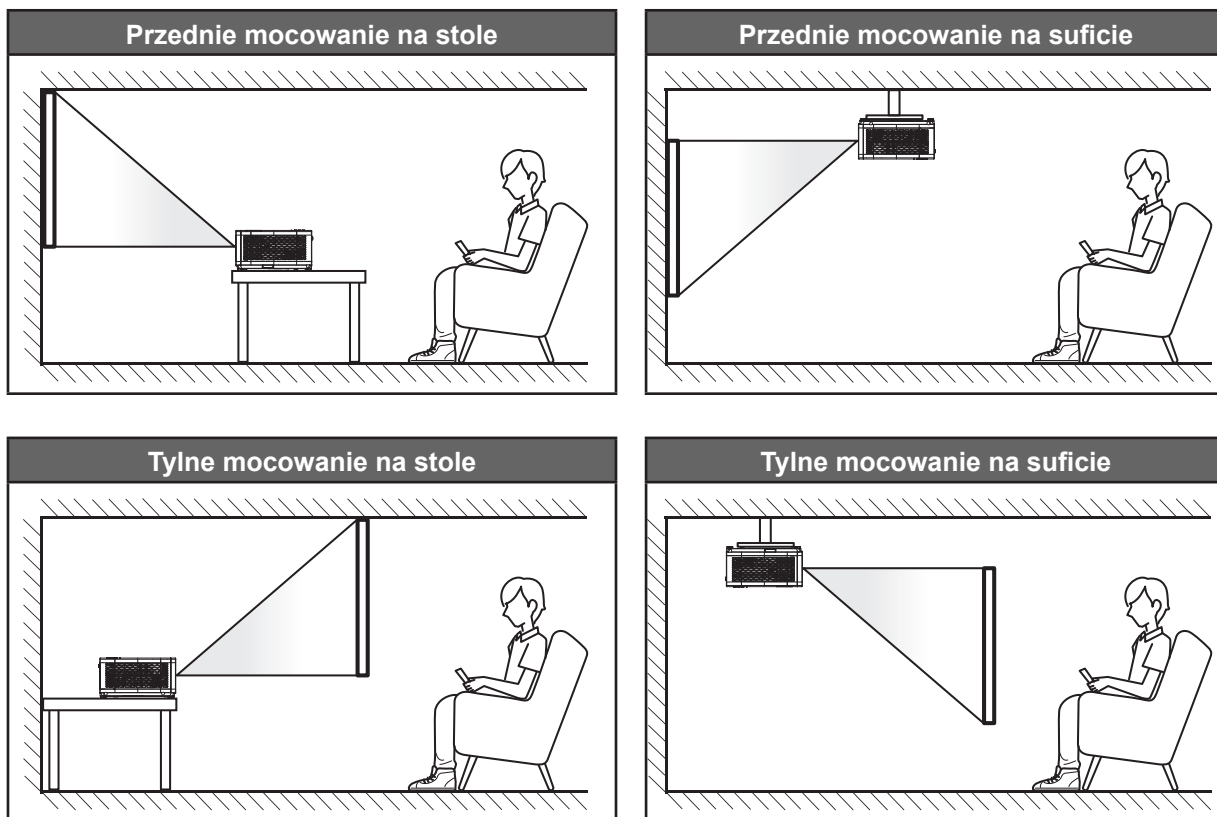

Projektor powinien być umieszczony płasko na powierzchni i pod kątem 90 stopni/prostopadle do ekranu.

- Określanie położenia projektora w zależności od rozmiaru ekranu, patrz tabela odległości na str. 59~62.
- Określanie rozmiaru ekranu w zależności od odległości, patrz tabela odległości na str. 59~62.

Uwaga: Im dalej od ekran umieszczony jest projektor, tym bardziej zwiększa się wyświetlany obraz i proporcjonalnie rośnie przesunięcie pionowe.

KONFIGURACJA I INSTALACJA

Uwagi na temat instalacji projektora

- Obsługa orientacji w zakresie 360°

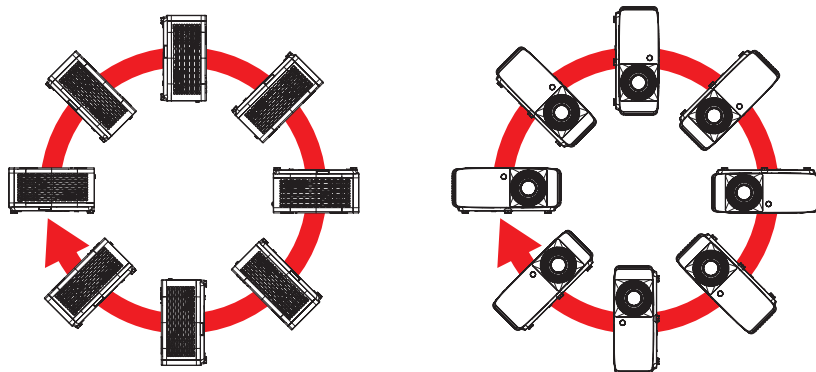

- Należy pozostawić co najmniej 30 cm wolnej przestrzeni wokół wylotowych otworów wentylacyjnych.

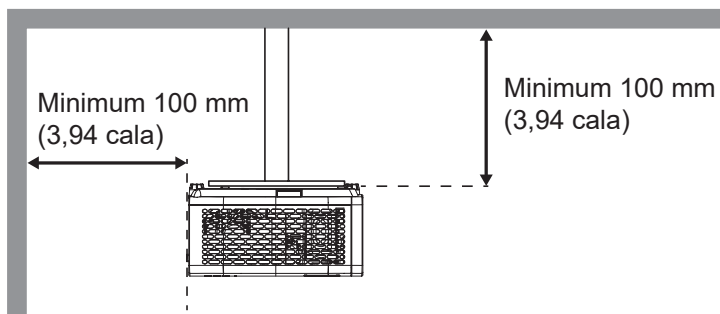
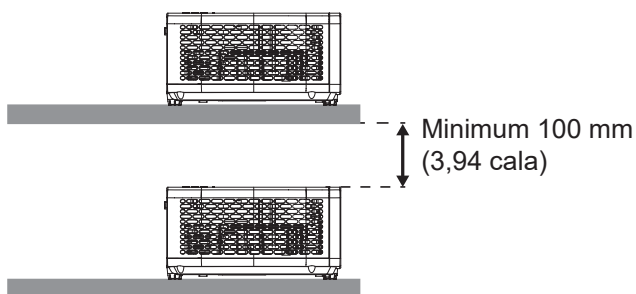
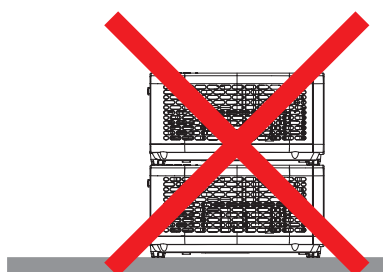
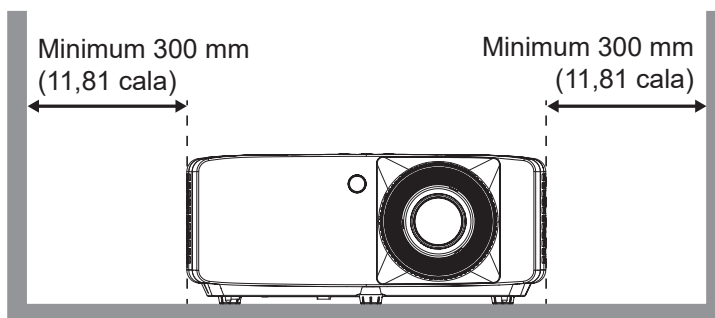
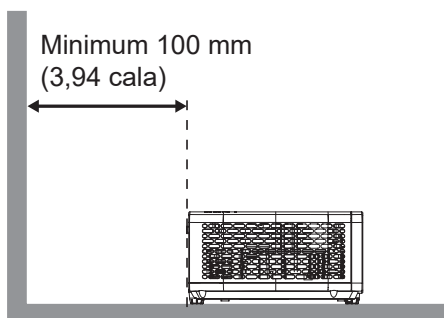

- Należy zadbać o to, aby wlotowe otwory wentylacyjne nie przetwarzały gorącego powietrza z otworów wylotowych.
- W przypadku używania projektora w obudowanym miejscu należy upewnić się, że temperatura powietrza w obudowie po włączeniu projektora nie przekracza temperatury roboczej oraz że wlotowe i wylotowe otwory wentylacyjne nie są niczym przesłonięte.
- Wszelkie używane obudowy powinny przejść poświadczoną ocenę termiczną w celu zagwarantowania, że projektor nie będzie przetwarzał powietrza wylotowego, ponieważ mogłoby to doprowadzić do wyłączenia urządzenia nawet wtedy, gdy temperatura w obudowie nie wykraczałaby poza akceptowalny zakres temperatury roboczej.

KONFIGURACJA I INSTALACJA

Podłączanie źródeł sygnału do projektora

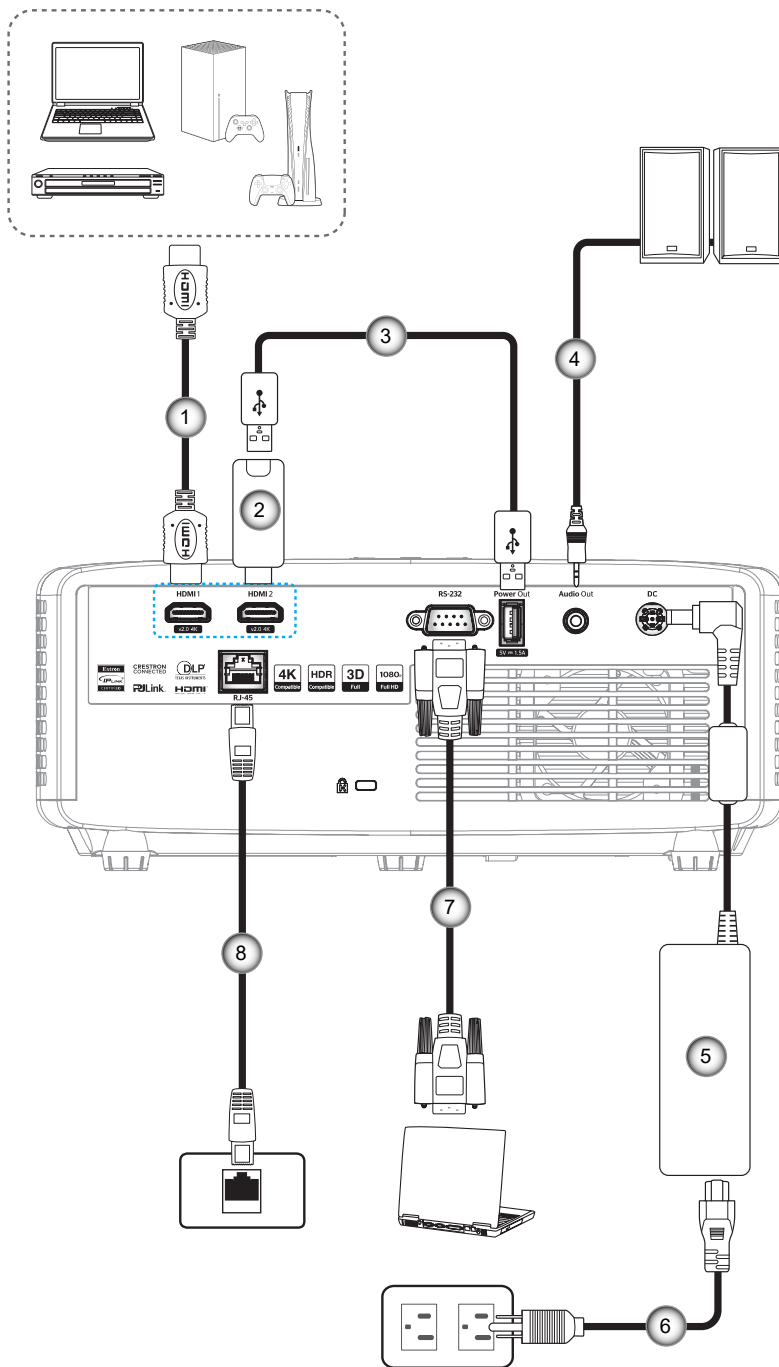

Nr.	Element	Nr.	Element
1.	Kabel HDMI	5.	Adapter zasilania
2.	Klucz HDMI	6.	Kabel zasilający
3.	Kabel zasilania USB	7.	Kabel RS232
4.	Kabel wyjścia audio	8.	Kabel RJ-45*

Uwaga:

- Aby zapewnić najlepszą jakość obrazu oraz, aby uniknąć błędów połączeń w odległości do 5 metrów zalecamy używanie wysokiej szybkości lub certyfikowanych kabli HDMI klasy Premium.
- *Tylko modele XGA, WXGA, 1080P 1,3x, 1080P 1,6x i 1080P krótkiego rzutu obsługują funkcję sieciową.

KONFIGURACJA I INSTALACJA

Regulacja projektowanego obrazu

Wysokość obrazu

Projektor jest wyposażony w nóżki podnoszenia, do regulacji wysokości obrazu.

1. Zlokalizuj pod projektorem nóżkę regulacji do ustawienia.
2. Obróć regulowaną stopkę zgodnie lub przeciwnie do kierunku ruchu wskazówek zegara, w celu podwyższenia lub obniżenia projektora.

Model 1080p 1,3x/1080p 1,6x:

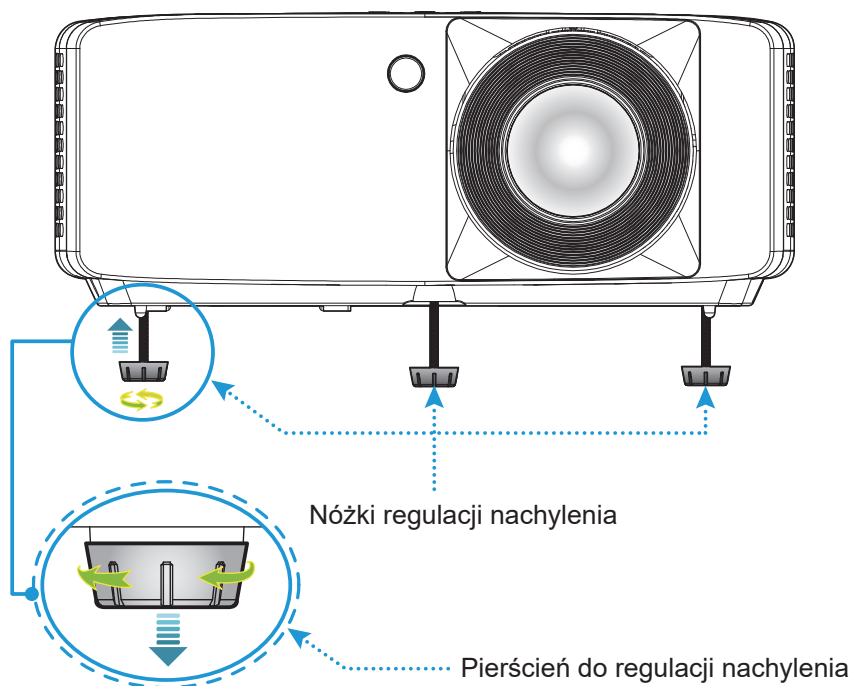

Model XGA/WXGA/1080p krótkiego rzutu/1080p krótkiego rzutu bez funkcji sieciowej:

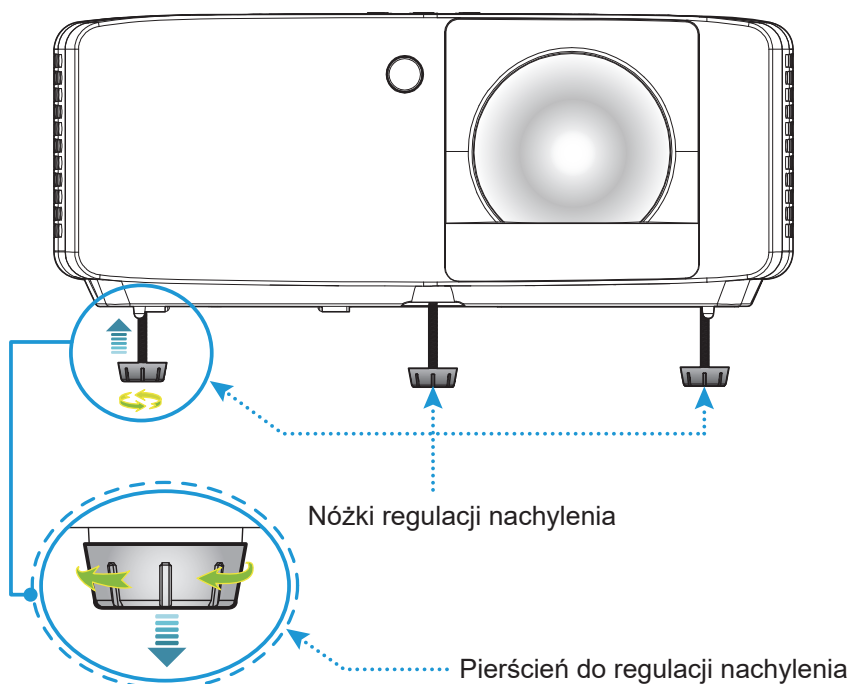

KONFIGURACJA I INSTALACJA

Powiększenie i ostrość

- W celu wyregulowania wielkości obrazu, obróć dźwignię powiększenia zgodnie lub przeciwnie do kierunku ruchu wskazówek zegara, w celu powiększenia lub zmniejszenia wielkości wyświetlanego obrazu.
- Aby wyregulować ostrość obrazu, należy obracać pierścień ostrości zgodnie z ruchem wskazówek zegara lub przeciwnie do niego, aż do uzyskania wyraźnego i czytelnego obrazu.

Model 1080p 1,3x/1080p 1,6x:

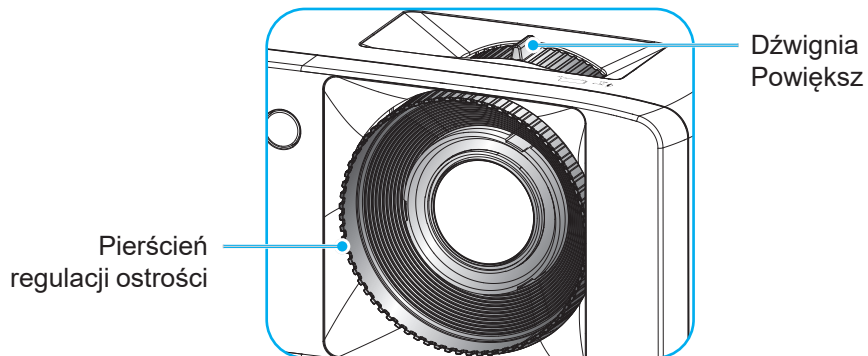

Model XGA/WXGA/1080p krótkiego rzutu/1080p krótkiego rzutu bez funkcji sieciowej:

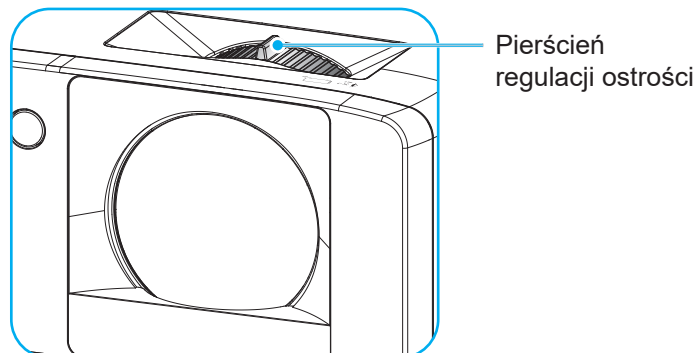

KONFIGURACJA I INSTALACJA

Konfiguracja pilota

Wkładanie/wymiana baterii

1. Naciśnij mocno i wysuń pokrywę baterii.

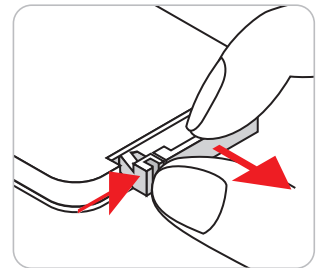

2. Zainstaluj nową baterię w przedziale. Wyjmij starą baterię i umieść nową (CR2025). Sprawdź, czy strona ze znakiem „+” skierowana jest do góry.

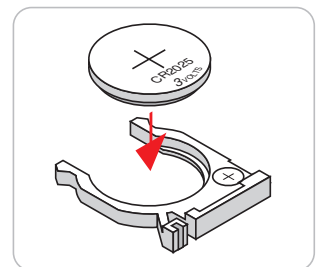

3. Nasuń pokrywę baterii.

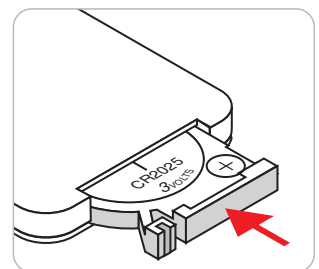

PRZESTROGA: Aby zapewnić bezpieczne działanie należy zastosować się do następujących środków ostrożności:

- Należy używać baterii CR2025.
- Należy unikać kontaktu z wodą lub płynami.
- Nie należy narażać pilota zdalnego sterowania na wilgoć lub ciepło.
- Należy uważać, aby nie upuścić pilota zdalnego sterowania.
- W przypadku wycieku baterii w pilocie zdalnego sterowania należy ostrożnie wytrzeć obudowę i zainstalować nową baterię.
- Wymiana baterii na baterię niewłaściwego typu może spowodować jej eksplozję.
- Zużyte baterie należy zutylizować zgodnie z instrukcjami.

Uwaga: Dostępność baterii do pilota w zestawie zależy od regionu.

KONFIGURACJA I INSTALACJA

Zasięg skuteczny

Czujnik podczerwieni (IR) dla zdalnego sterowania znajduje się na górze i z przodu projektora. W celu zapewnienia prawidłowego działania pilota należy trzymać pod kątem 30 stopni prostopadle do czujnika IR zdalnego sterowania w projektorze. Odległość między pilotem a czujnikiem nie powinna być większa niż 6 metrów (19,7 stopy).

- Upewnij się, że między pilotem a czujnikiem IR projektora nie ma przeszkód, które mogą zakłócać wiązkę podczerwieni.
- Upewnij się, że nadajnik podczerwieni pilota nie jest zakłócany przez bezpośrednio działające promienie słoneczne lub lampy fluorescencyjne.
- Trzymaj pilota w odległości większej niż 2 m od lamp fluorescencyjnych, w przeciwnym razie pilot może nie działać prawidłowo.
- Jeżeli pilot znajduje się w pobliżu falownikowych lamp fluorescencyjnych, może czasami działać nieprawidłowo.
- Jeżeli pilot i projektor znajdują się w bardzo bliskiej odległości od siebie, pilot może działać nieprawidłowo.

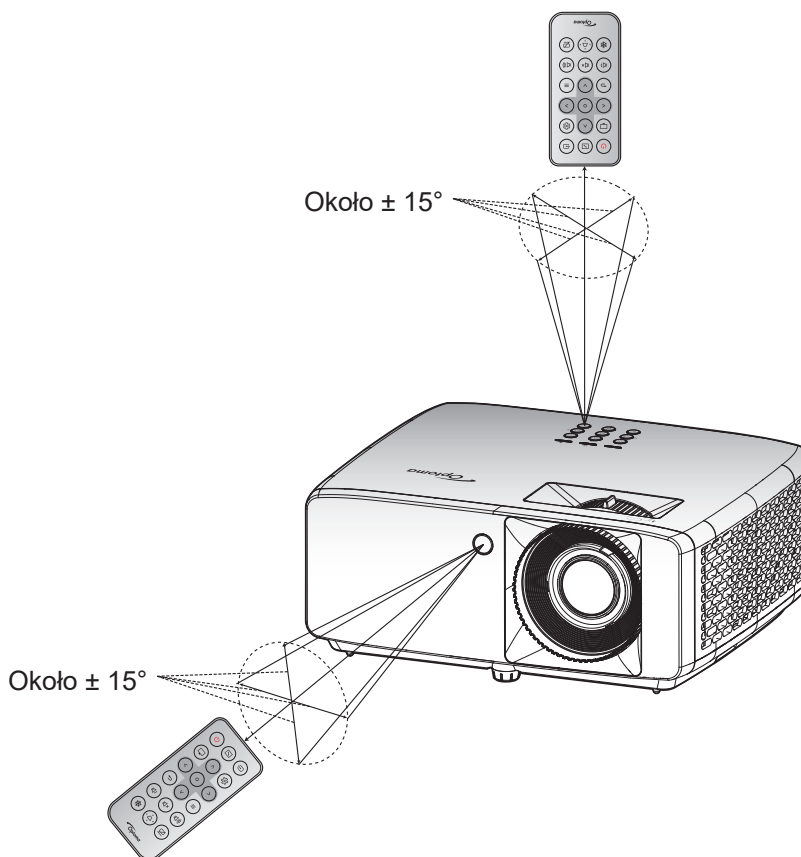

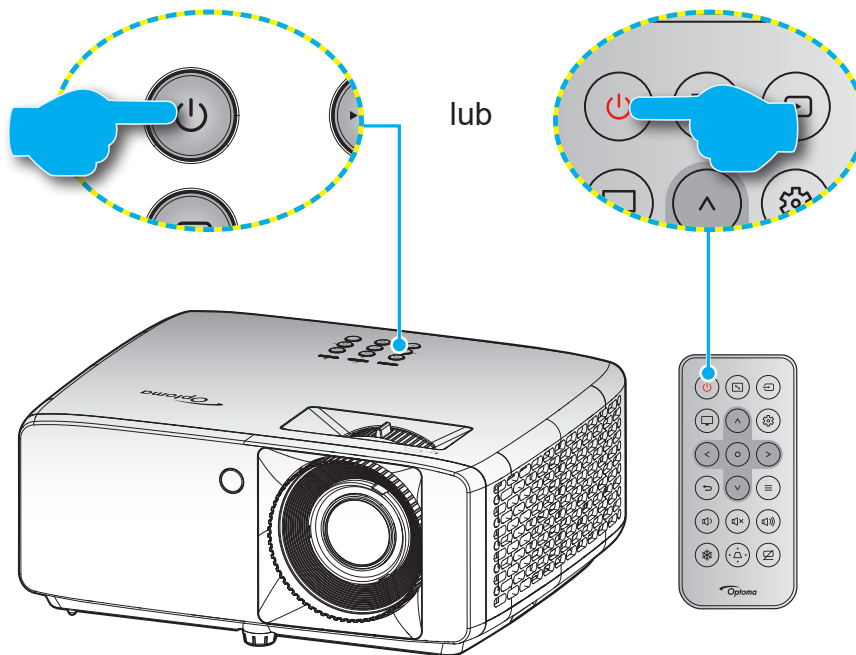

KORZYSTANIE Z PROJEKTORA

Włączenie/wyłączenie zasilania projektora





Włączenie zasilania





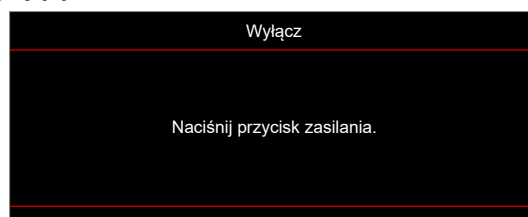

1. Upewnij się, czy prawidłowo podłączony jest przewód zasilający i kabel sygnału/źródła. Po podłączeniu dioda LED zasilania zmieni kolor na czerwony.
2. Włącz projektor, naciskając przycisk  na klawiaturze projektora lub  na pilocie.
3. Ekran początkowy wyświetli się po około 10 sekundach, a dioda LED zasilania będzie migać na zielono lub niebiesko.

Uwaga: Podczas pierwszego włączenia projektora pojawi się zachęta do wyboru preferowanego języka, orientacji projekcji oraz innych ustawień.

Wyłączenie zasilania

1. Wyłącz projektor, naciskając przycisk  na klawiaturze projektora lub  na pilocie.
2. Wyświetlony zostanie następujący komunikat:



3. Naciśnij ponownie przycisk /  w celu potwierdzenia, w przeciwnym razie po 15 sekundach komunikat zniknie samoistnie. Po drugim naciśnięciu przycisku /  projektor zostanie wyłączony.
4. Wentylatory chłodzące kontynuują działanie przez około 10 sekund w celu wykonania cyklu chłodzenia, a dioda LED zasilania miga na zielono lub niebiesko. Gdy dioda LED zasilania zacznie świecić stałym czerwonym światłem, oznacza to, że projektor przeszedł do trybu czuwania. Aby z powrotem włączyć projektor, należy poczekać na zakończenie przez projektor cyklu chłodzenia i przejście do trybu oczekiwania. Gdy urządzenie działa w trybie czuwania, wystarczy nacisnąć przycisk / , aby ponownie uruchomić projektor.
5. Odłącz przewód zasilający od gniazda elektrycznego i od projektora.

Uwaga: Nie zaleca się włączania projektora natychmiast po wykonaniu procedury wyłączenia zasilania.

KONFIGURACJA I INSTALACJA

Wybór źródła wejścia

Włącz podłączone źródło sygnału do wyświetlania na ekranie, takie jak komputer, notebook, odtwarzacz wideo, itd. Projektor automatycznie wykryje źródło. Jeżeli podłączonych jest wiele źródeł, naciśnij przycisk  na klawiaturze projektora lub na pilocie, aby wybrać wymagane źródło sygnału wejściowego.

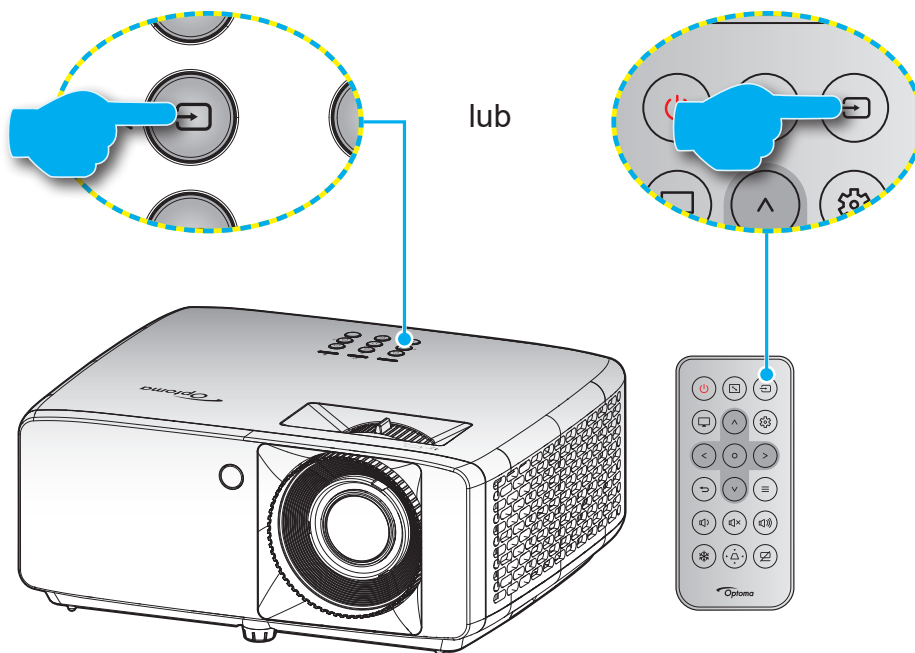

KONFIGURACJA I INSTALACJA

Nawigacja i funkcje menu

Projektor posiada wielojęzyczne menu ekranowe (OSD), które umożliwia wykonanie regulacji i zmianę różnych ustawień. Projektor automatycznie wykryje źródło.

1. Aby otworzyć menu ekranowe, naciśnij przycisk \equiv na pilocie lub na klawiaturze projektora.
2. Po wyświetleniu menu OSD użyj przycisków \wedge / \vee do wyboru dowolnego elementu w menu głównym. Podczas dokonywania wyboru na określonej stronie naciśnij przycisk \circ na klawiaturze projektora lub na pilocie, aby przejść do podmenu.
3. Użyj przycisków \lt / \gt do wyboru wymaganego elementu w podmenu, a następnie naciśnij przycisk \circ , aby wyświetlić dalsze ustawienia. Dostosuj ustawienia za pomocą przycisków $\wedge / \vee / \lt / \gt$.
4. Wybierz następny element do regulacji w podmenu i wyreguluj w sposób opisany powyżej.
5. Naciśnij przycisk \circ w celu potwierdzenia, po czym ekran powróci do menu głównego.
6. W celu wyjścia naciśnij ponownie przycisk \equiv . Menu OSD zostanie zamknięte, a projektor automatycznie zapisze nowe ustawienia.

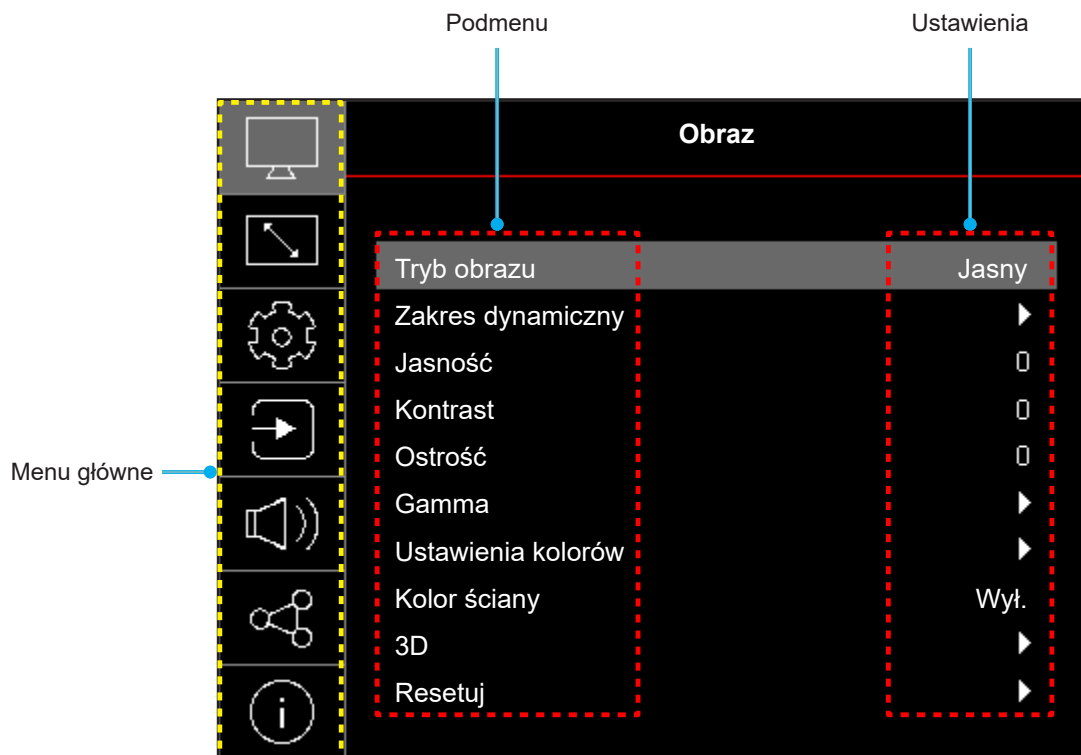

KONFIGURACJA I INSTALACJA

Struktura menu ekranowego

Uwaga: Drzewo menu OSD i funkcje zależą od modelu i regionu. W celu poprawienia jakości działania produktu, firma Optoma zastrzega sobie prawo do dodawania lub usuwania elementów, bez powiadomienia.

Menu główne	Podmenu	Podmenu 2	Podmenu 3	Podmenu 4	Wartości		
Obraz	Tryb obrazu				Jaskrawy		
					HDR [dotyczy modeli HDMI 2.0]		
					HLG [dotyczy modeli HDMI 2.0]		
					Kino		
					Gra		
					Sport		
					Referencyjny		
					Jasny		
					DICOM SIM.		
				3D			
	Zakres dynamiczny [dotyczy modeli HDMI 2.0]	HDR / HLG			Auto		
					Wył.		
	Jasność				-50 ~ 50		
	Kontrast				-50 ~ 50		
	Ostrość				1 ~ 15		
	Gamma				Film		
					Grafika		
					1,8		
					2,0		
					2,2		
					2,4		
					EOTF-Hide		
				3D-Hide			
	Ustawienia kolorów	Kolor				-50 ~ 50	
		Odcień				-50 ~ 50	
		BrilliantColor™				1 ~ 10	
		Temp. koloru				Ciepłe	
						Standardowy	
						Chłodne	
		CMS				Zimne	
			Kolor				Biały / Czerwony / Zielony / Niebieski / Cyjan / Magenta / Żółty
			Barwa				-50 ~ 50
			Nasycenie				-50 ~ 50
Wartość (luminancja)						-50 ~ 50	
Resetuj					Nie		
					Tak		
Przestrzeń barw					Wejście HDMI: Auto / RGB(0~255) / RGB(16~235) / YUV		

KONFIGURACJA I INSTALACJA

Menu główne	Podmenu	Podmenu 2	Podmenu 3	Podmenu 4	Wartości	
Obraz	Kolor ściany				Wył.	
					Tablica	
					Jasny Żółty	
					Jasny Zielony	
					Jasny Niebieski	
					Różowy	
					Szary	
	3D	Tryb 3D				Wył.
						Wł.
		Typ synchronizacji 3D				DLP-Link
						Synchronizacja 3D
		Konwersja 3D/2D				3D
						Lewo
						Prawo
						Auto
		Format 3D				Obok siebie
						Góra-dół
						Sekwencja klatek
						Pakowanie klatek
		Odwrócona synch. 3D				Wył.
				Wł.		
Resetuj				Nie		
				Tak		
Resetuj						
Ekran	Orientacja projekcji				Przód	
					Tył	
					Sufit-góra	
					Tył-góra	
	Tryb źródła światła				Eko.	
					Zasilanie =100% / 95% / 90% / 85% / 80% / 75% / 70% / 65% / 60% / 55% / 50%	
					(100%~20%) - blokada hasłem	
	Dynamiczna czerń				Wył.	
					Wł.	
	Tryb Gra				Wył.	
					Wł.	
	Typ ekranu				4:3	
					16:9	
					16:10	
	Proporcje obrazu				4:3 [Typ ekranu: 4:3]	
					16:9 [Typ ekranu: 16:9]	
					16:10 [Typ ekranu: 16:10]	
					Natywna	
					Auto	
	Korekcja geometrii	Trapez (pion)			-15 ~ 15 [-30 ~ 30, w przypadku modelu 1080p]	

KONFIGURACJA I INSTALACJA

Menu główne	Podmenu	Podmenu 2	Podmenu 3	Podmenu 4	Wartości	
Ekran	Korekcja geometrii	Trapez (poziom)			-15 ~ 15 [-30 ~ 30, w przypadku modelu 1080p]	
		Regulacja czterech rogów				
		Resetuj				
	Zoom cyfrowy	Powiększ			-5 ~ 25	
	Przesunięcie obrazu	H <input type="checkbox"/>				-100 ~ 100
		Pion <input checked="" type="checkbox"/>				-100 ~ 100
		Resetuj				
Resetuj						
Ustawienia	Wzorzec testowy				Siatka zielona	
					Siatka magenta	
					Siatka biała	
					Biały	
					Wył.	
	Język					English
						Deutsch
						Français
						Italiano
						Español
						Português
						Polski
						Nederlands
						Svenska
						Norsk
						Dansk
						Suomi
						ελληνικά
						繁體中文
						簡體中文
						日本語
						한국어
						Русский
						Magyar
						Čeština
						عربي
						ไทย
						Türkçe

KONFIGURACJA I INSTALACJA

Menu główne	Podmenu	Podmenu 2	Podmenu 3	Podmenu 4	Wartości		
Ustawienia	Język				فارسی		
					Tiếng Việt		
					Bahasa Indonesia		
					Română		
	Ustawienia menu	Timer menu				Wył.	
						5 s	
						10 s	
						20 s	
		Ukryj informacje					30 s
							Wył.
	Duża wysokość					Wł.	
						Wył.	
	Ustawienia filtra	Ilość godzin użycia filtra				(tylko do odczytu)	
		Zainstalowany opcjonalny filtr					Nie
							Tak
		Przypomnienie o filtrze					Wył.
							300 godz.
							500 godz.
							800 godz.
	Zerowanie filtra					1000 godz.	
						Nie	
	Ustawienia zasilacza	Włącz przy zasilaniu				Tak	
						Wył.	
		Włącz. przy sygnale					Wł.
							Wył.
		Automatyczne wyłączenie zasilania (min.)				0 ~ 180 (przyrosty 1 min)	
		Wyłącznik czasowy (min.)				0 ~ 990 (przyrosty 30 min)	
	Tryb zasilania (czuwanie)					Uwaga: Tryb zasilania (czuwanie) jest dostępny tylko w przypadku modeli obsługujących funkcję sieciową.	
	Zabezpieczenie	Zabezpieczenie				Wył.	
						Wł.	
		Timer zabezpieczający	Miesiąc				
Dzień							
Zmień hasło							
Ustawienia klawiszy	Blokuj klawisze				Wył.		
					Wł.		
Logo startowe	Logo				Domyślne		
					Neutralny		

KONFIGURACJA I INSTALACJA

Menu główne	Podmenu	Podmenu 2	Podmenu 3	Podmenu 4	Wartości	
Ustawienia	Kolor tła				Brak	
					Niebieski	
					Czerwony	
					Zielony	
					Szary	
					Logo	
Ustawienia	Resetowanie urządzenia	Resetuj menu OSD			Nie	
					Tak	
		Resetuj wszystkie ustawienia			Nie	
					Tak	
Wejście	Automatyczne źródło				Wył.	
					Wł.	
	Auto wybieranie wejścia				Wył.	
					Wł.	
	Ustawienia HDMI CEC	HDMI Link				Wył.
						Wł.
		Zawiera TV				Nie
						Tak
		Włącz Link				Wzajemny
						PJ --> Urządzenie
						Urządzenie --> PJ
		Wyłącz Link				Wył.
					Wł.	
	Resetuj				Nie	
				Tak		
Audio	Głośność				0 ~ 100	
	Wyciszenie				Wył.	
					Wł.	
	Resetuj					
Kontrola	Identyfikator urządzenia				0~99	
	Ustawienia pilota	Funkcje IR			Wł.	
					Wył.	
	Ustawienia klawiszy	Blokuj klawisze				Wył.
						Wł.
	LAN	Stan sieci				(tylko do odczytu)
		Adres MAC				(tylko do odczytu)
		DHCP				Wył. / Wł.
		Adres IP				192.168.0.100
		Maska podsieci				255.255.255.0
		Brama				192.168.0.254
DNS					192.168.0.51	
Resetuj						

KONFIGURACJA I INSTALACJA

Menu główne	Podmenu	Podmenu 2	Podmenu 3	Podmenu 4	Wartości
Kontrola	Kontrola	Crestron (Port 41794)			Wył.
					Wł.
		Extron (Port 2023)			Wył.
					Wł.
		PJ Link (Port 4352)			Wył.
					Wł.
		Wykrywanie urządzenia AMX (Port 9131)			Wył.
					Wł.
	Telnet (Port 23)			Wył.	
				Wł.	
HTTP (Port 80)			Wył.		
			Wł.		
	Resetuj				
Info.	Zgodność z przepisami				
	Numer seryjny				
	Źródło				
	Informacja o kolorze				
	Licznik źródła światła				
	Tryb obrazu				
	Identyfikator urządzenia				
	Ilość godzin użycia filtra				
	Uwaga: Opcjonalny filtr przeciwpyłowy zależy od regionu. Należy skontaktować się z lokalnym sprzedawcą.				
	Tryb źródła światła				
	Wersja FW	DDP			
MCU					

KONFIGURACJA I INSTALACJA

Menu Obraz

Menu trybów obrazu

Dostępnych jest kilka predefiniowanych trybów wyświetlania, które można wybrać w celu dopasowania do swoich preferencji oglądania. Każdy tryb został dokładnie przygotowany przez nasz zespół ekspertów zajmujący się kolorami, aby zapewnić doskonałą jakość kolorów dla szerokiego zakresu treści.

- **Jaskrawy:** W tym trybie, nasycenie koloru i jasność są dobrze zrównoważone. Wybierz ten tryb do grania w gry.
- **HDR / HLG:** Dekodowanie i wyświetlanie treści High Dynamic Range (HDR) / Hybrid Log Gamma (HLG) w celu zapewnienia najgłębszych odcieni czerni, najjaśniejszych odcieni bieli i żywych kolorów kinowych z użyciem gamy kolorów REC.2020. Tryb ten zostanie automatycznie włączony, gdy dla pozycji HDR/HLG ustawiona zostanie opcja Auto (i do projektora przesłana zostanie zawartość HDR/HLG — filmy Blu-ray 4K UHD, gry HDR/HLG 1080p/4K UHD, wideo przesyłane strumieniowo 4K UHD). Po uaktywnieniu trybu HDR/HLG nie będzie można wybrać innych trybów wyświetlania (Kino, Referencyjny itp.), ponieważ tryb HDR/HLG zapewnia bardzo wierne kolory, których odwzorowanie przewyższa jakość innych trybów wyświetlania.
Uwaga: *Ta opcja jest dostępna tylko w przypadku modelu 1080p.*
- **Kino:** Zapewnia najlepsze zrównoważenie detali i kolorów do oglądania filmów.
- **Gra:** Optymalizacja używanego projektora dla uzyskania maksymalnego kontrastu i żywych kolorów, co umożliwi widzenie detali odcieni, podczas odtwarzania gry wideo.
- **Sport:** Optymalizacja projektora pod kątem odtwarzania programów sportowych lub grania w gry sportowe.
- **Referencyjny:** Ten tryb odtwarza kolory obrazu możliwie jak najbardziej zgodnie z zamierzeniami reżysera filmu. Kolor, temperatura barwowa, jasność, kontrast i ustawienia gamma są konfigurowane do palety kolorów Rec.709. Ten tryb należy wybrać, aby uzyskać najbardziej dokładne odtwarzanie kolorów podczas oglądania filmów.
- **Jasny:** Ten tryb jest odpowiedni dla miejsc w których jest wymagana bardzo wysoka jasność, na przykład podczas używania projektora w dobrze oświetlonych pokojach.
- **DICOM SIM.:** Ten tryb został utworzony dla wyświetlania obrazów w odcieniach szarości, jest doskonały do wyświetlania zdjęć rentgenowskich i skanów podczas szkolenia medycznego*.
Uwaga: **Ten projektor nie jest odpowiedni do używania w diagnostyce medycznej.*
- **3D:** Zoptymalizowane ustawienia do oglądania treści 3D.
Uwaga: *Dla doświadczenia efektu 3D, wymagane są okulary 3D zgodne z DLP Link. W celu uzyskania dalszych informacji, sprawdź część 3D.*

Menu zakresu dynamicznego obrazu

HDR / HLG

Konfiguracja ustawienia HDR (ang. High Dynamic Range)/HLG (ang. Hybrid Log Gamma) i jego efektu w przypadku wyświetlania obrazu wideo z odtwarzaczy Blu-ray i urządzeń do transmisji strumieniowych obsługujących rozdzielczość 4K.

- **Auto:** Automatyczne wykrywanie sygnału HDR/HLG.
- **Wył.:** Wyłączenie przetwarzania HDR/HLG. Po ustawieniu na Wył., projektor NIE będzie dekodował treści HDR/HLG.

Uwaga: *Ta opcja jest dostępna tylko w przypadku modelu 1080p.*

Menu jasności obrazu

Regulacja jasności obrazu.

KONFIGURACJA I INSTALACJA

Menu kontrastu obrazu

Kontrast reguluje stopień różnicy pomiędzy najjaśniejszymi a najciemniejszymi obszarami obrazu.

Menu ostrości obrazu

Regulacja ostrości obrazu.

Menu wartości gamma obrazu

Ustawienie typu krzywej gamma. Po zakończeniu ustawień początkowych i dokładnej regulacji należy wykorzystać czynności Regulacja Gamma do optymalizacji wyjścia obrazu.

- **Film:** Do kina domowego.
- **Grafika:** Dla źródła PC /Zdjęcia.
- **1.8 / 2.0 / 2.2 / 2.4:** Dla określonego źródła PC /Zdjęcia.
- **EOTF-Hide/3D-Hide:** Najlepsza opcja w przypadku źródła HDR.
Uwaga: Ta opcja jest dostępna tylko w przypadku modelu 1080p.

Menu ustawień kolorów obrazu

Kolor

Zmiana obrazu wideo z czarno-białego do całkowicie nasyconych kolorów.

Odcień

Regulacja balansu kolorów czerwony i zielony.

BrilliantColor™

Ten regulowany element wykorzystuje nowy algorytm przetwarzania kolorów i ulepszenia dla podwyższenia jasności przy jednoczesnym zapewnianiu realnych, bardziej żywych kolorów obrazu.

Temp. koloru

Wybierz temperaturę kolorów spośród Ciepłe, Standardowy, Chłodne lub Zimne.

CMS

Wybierz następujące opcje:

- **Kolor:** Służy do ustawienia poziomów kolorów: czerwony, zielony, niebieski, cyjan, żółty, magenta i biały.
- **Barwa:** Regulacja balansu kolorów czerwony i zielony.
- **Nasycenie:** Zmiana obrazu wideo z czarno-białego do całkowicie nasyconych kolorów.
- **Wartość (luminancja):** Regulacja luminancji wybranego koloru.
- **Resetuj:** Przywracanie domyślnych fabrycznych ustawień kolorów.

Przestrzeń barw

Wybierz odpowiedni typ matrycy kolorów, spośród następujących: Auto, RGB(0~255), RGB(16~235) i YUV.

Menu kolorów ściany

Przeznaczona do regulacji kolorów wyświetlanego obrazu podczas wyświetlania na ścianie bez ekranu. Każdy tryb został dokładnie przygotowany przez nasz zespół ekspertów zajmujący się kolorami, aby zapewnić doskonałą jakość kolorów.

Dostępnych jest kilka predefiniowanych trybów, które można wybrać w celu dopasowania do koloru ściany. Wybierz spośród Wył., Tablica, Jasny Żółty, Jasny Zielony, Jasny Niebieski, Różowy i Szary.

Uwaga: Dla uzyskania dokładnego odtwarzania kolorów, zalecamy używanie ekranu.

KONFIGURACJA I INSTALACJA

Menu obrazu 3D

Uwaga:

- *Projektor ten jest projektorem 3D Ready i obsługuje rozwiązanie DLP-Link 3D.*
- *Przed włączeniem zawartości DLP-Link 3D należy przygotować okulary 3D.*
- *Ten projektor obsługuje technologię sekwencyjnego wyświetlania klatek 3D (kartkowanie) poprzez złącza HDMI1/HDMI2.*
- *Aby móc włączyć tryb 3D, należy ustawić szybkość klatek 60 Hz. Niższe i wyższe szybkości klatek nie są obsługiwane.*
- *Aby uzyskać najlepszą wydajność, zalecana jest rozdzielczość 1920 x 1080. Należy pamiętać, że w trybie 3D częstotliwość 4K (3840 x 2160) nie jest obsługiwana.*

Tryb 3D

Użyj tej opcji, aby wyłączyć lub włączyć funkcję 3D.

- **Wył.:** Wybierz „Wył.” w celu wyłączenia trybu 3D.
- **Wł.:** Wybierz „Wł.” w celu włączenia trybu 3D.

Typ synchronizacji 3D

Pozycja ta umożliwia wybór technologii 3D.

- **DLP-Link:** Wybierz, aby użyć zoptymalizowanych ustawień dla okularów DLP 3D.
- **Synchronizacja 3D:** Wybierz, aby użyć zoptymalizowanych ustawień dla okularów 3D IR, RF lub spolaryzowanych.

Konwersja 3D/2D

Użyj tej opcji do określenia w jaki sposób zawartość 3D powinna być widoczna na ekranie.

- **3D:** Wyświetlanie sygnału 3D.
- **Lewo:** Wyświetlanie lewej ramki treści 3D.
- **Prawo:** Wyświetlanie prawej ramki treści 3D.

Format 3D

Opcja ta umożliwia Wybierz odpowiedniego format zawartości 3D.

- **Auto:** Po wykryciu sygnału identyfikacji 3D, format 3D jest wybierany automatycznie.
- **Obok siebie:** Wyświetlanie sygnału 3D w formacie „Obok siebie”.
- **Góra-dół:** Wyświetlanie sygnału 3D w formacie „Góra-dół”.
- **Sekwencja klatek:** Wyświetlanie sygnału 3D w formacie „Sekwencja klatek”.
- **Pakowanie klatek:** Wyświetlanie sygnału 3D w formacie „Pakowanie klatek”.

Odwrócona synch. 3D

Opcja ta umożliwia włączenie/wyłączenie funkcji odwrócona synch. 3D.

Resetuj

Przywracanie domyślnych fabrycznych ustawień trybu 3D.

- **Nie:** Wybierz, aby anulować resetowanie.
- **Tak:** Wybierz, aby przywrócić domyślne fabryczne ustawienia trybu 3D.

Menu resetowania obrazu

Przywracanie ustawień obrazu do domyślnych ustawień fabrycznych.

KONFIGURACJA I INSTALACJA

Menu Ekran

Menu orientacji projekcji obrazu

Wybór preferowanej projekcji spośród przód, tył, sufit-góra i tył-góra.

Menu trybu źródła światła obrazu

Wybór trybu źródła światła w zależności od wymogów instalacji.

Menu dynamicznej czerni obrazu

Umożliwia automatyczną regulację jasności obrazu w celu uzyskania optymalnego kontrastu.

Menu trybu gry

Funkcja ta umożliwia skrócenie czasu odpowiedzi (opóźnienia wejściowego) w grach do 8,6 ms (1080p przy 120 Hz). Wszystkie ustawienia geometryczne (na przykład: Trapez, Cztery rogi) zostaną wyłączone po uaktywnieniu pozycji Tryb Gra. Dalsze informacje znajdują się poniżej.

Uwaga:

- *Opóźnienie wejścia według sygnałów jest opisane w następującej tabeli:*
- *Wartości w tabeli mogą się nieznacznie różnić.*

Taktowanie źródła	Tryb Gra	Taktowanie wyjścia	Rozdzielczość wyjściowa	Opóźnienie wejścia
1080p60	Wł.	1080p 60 Hz	1080p	17 ms
1080p120	Wł.	1080p 120 Hz	1080p	8,6 ms*
4K60	Wł.	1080p 60 Hz	1080p	17 ms*
1080p60	Wył.	1080p 60 Hz	1080p	33,8 ms
1080p120	Wył.	1080p 120 Hz	1080p	17 ms*
4K60	Wył.	1080p 60 Hz	1080p	33,7 ms*

- *Taktowanie 1080p120 i 4K60 jest obsługiwane tylko w przypadku modelu 1080p.*
- **Obsługiwane tylko w przypadku modelu 1080p krótkiego rzutu bez funkcji sieciowej, 1080p 1,3x, 1080p krótkiego rzutu i 1080p 1,6x.*

Menu typu ekranu

Wybór typu ekranu spośród 4:3, 16:9 lub 16:10.

KONFIGURACJA I INSTALACJA

Menu proporcje obrazu ekranu

Wybierz proporcje obrazu wyświetlanego obrazu spośród następujących opcji:

- **4:3:** Ten format jest przeznaczony do źródeł wejścia 4:3.
- **16:9:** Ten format jest przeznaczony do źródeł wejścia 16:9, takich jak HDTV i DVD, rozszerzonych do telewizji szerokoekranowej.
- **16:10:** Ten format jest przeznaczony do źródeł wejścia 16:10.
- **Natywna:** Ten format wyświetla oryginalny obraz bez żadnego skalowania.
- **Auto:** Automatyczny Wybierz odpowiedniego formatu wyświetlania.

Tabela skalowania XGA:

Źródło	480i/p	576i/p	1080i/p	720p
4x3	Przeskalowanie do 1024x768.			
16x9	Przeskalowanie do 1024x576.			
Natywna	Brak przeskalowania; wyświetlany jest obraz z rozdzielczością zależną od źródła wejścia.			
Auto	- Jeśli źródło ma format 4:3, rozdzielczość ekranu zostanie zmieniona na 1024 x 768. - Jeśli źródło ma format 16:9, rozdzielczość ekranu zostanie zmieniona na 1024 x 576. - Jeśli źródło ma format 15:9, rozdzielczość ekranu zostanie zmieniona na 1024 x 614. - Jeśli źródło ma format 16:10, rozdzielczość ekranu zostanie zmieniona na 1024 x 640.			

Zasada automatycznego mapowania XGA:

Auto	Rozdzielczość wejścia		Auto/Skala	
	Rozdzielczość pozioma	Rozdzielczość pionowa	1024	768
4:3	640	480	1024	768
	800	600	1024	768
	1024	768	1024	768
	1600	1200	1024	768
Szerokoekranowy laptop	1280	720	1024	576
	1280	768	1024	614
	1280	800	1024	640
SDTV	720	576	1024	576
	720	480	1024	576
HDTV	1280	720	1024	576
	1920	1080	1024	576

KONFIGURACJA I INSTALACJA

Tabel skalowania WXGA (typ ekranu 16 x 10):

Ekran 16:10	480i/p	576i/p	1080i/p	720p	PC
4x3	Przeskalowanie do 1066 x 800.				
16x10	Przeskalowanie do 1280 x 800.				
LBX	Przeskalowanie do 1280 x 960, a następnie wyświetlenie wyśrodkowanego obrazu 1280 x 800.				
Natywna	Wyśrodkowany, mapowanie 1:1.	Mapowany do 1:1, wyświetlacz 1280 x 800.	1280 x 720 wyśrodkowany.	Wyśrodkowany, mapowanie 1:1.	
Auto	<ul style="list-style-type: none"> - Źródło wejścia zostanie dopasowane do obszaru wyświetlania 1280 x 800 i zostanie utrzymany oryginalny współczynnik proporcji. - Jeśli źródło ma format 4:3, rozdzielczość ekranu zostanie zmieniona na 1066 x 800. - Jeśli źródło ma format 16:9, rozdzielczość ekranu zostanie zmieniona na 1280 x 720. - Jeśli źródło ma format 15:9, rozdzielczość ekranu zostanie zmieniona na 1280 x 768. - Jeśli źródło ma format 16:10, rozdzielczość ekranu zostanie zmieniona na 1280 x 800. 				

Zasada automatycznego mapowania WXGA (typ ekranu 16 x 10):

Auto	Rozdzielczość wejścia		Auto/Skala	
	Rozdzielczość pozioma	Rozdzielczość pionowa	1280	800
4:3	640	480	1066	800
	800	600	1066	800
	1024	768	1066	800
	1280	1024	1066	800
	1400	1050	1066	800
	1600	1200	1066	800
Szerokoekranowy laptop	1280	720	1280	720
	1280	768	1280	768
	1280	800	1280	800
SDTV	720	576	1280	720
	720	480	1280	720
HDTV	1280	720	1280	720
	1920	1080	1280	720

Tabel skalowania WXGA (typ ekranu 16 x 9):

Ekran 16:9	480i/p	576i/p	1080i/p	720p	PC
4x3	Przeskalowanie do 960 x 720.				
16x9	Przeskalowanie do 1280 x 720.				
LBX	Przeskalowanie do 1280 x 960, a następnie wyświetlenie wyśrodkowanego obrazu 1280 x 720.				
Natywna	Wyśrodkowany, mapowanie 1:1.	Mapowany do 1:1, wyświetlacz 1280 x 720.	1280 x 720 wyśrodkowany.	Wyśrodkowany, mapowanie 1:1.	
Auto	<ul style="list-style-type: none"> - W przypadku wybrania formatu automatycznego typ ekranu zostanie automatycznie zmieniony na 16:9 (1280 x 720). - Jeśli źródło ma format 4:3, rozdzielczość ekranu zostanie zmieniona na 960 x 720. - Jeśli źródło ma format 16:9, rozdzielczość ekranu zostanie zmieniona na 1280 x 720. - Jeśli źródło ma format 15:9, rozdzielczość ekranu zostanie zmieniona na 1200 x 720. - Jeśli źródło ma format 16:10, rozdzielczość ekranu zostanie zmieniona na 1152 x 720. 				

KONFIGURACJA I INSTALACJA

Zasada automatycznego mapowania WXGA (typ ekranu 16 x 9):

Auto	Rozdzielczość wejścia		Auto/Skala	
	Rozdzielczość pozioma	Rozdzielczość pionowa	1280	720
4:3	640	480	960	720
	800	600	960	720
	1024	768	960	720
	1280	1024	960	720
	1400	1050	960	720
	1600	1200	960	720
Szerokoekranowy laptop	1280	720	1280	720
	1280	768	1200	720
	1280	800	1152	720
SDTV	720	576	1280	720
	720	480	1280	720
HDTV	1280	720	1280	720
	1920	1080	1280	720

Tabela skalowania 1080p:

Ekran 16:9	480i/p	576i/p	1080i/p	720p	PC
4x3	Przeskalowanie do 1440x1080.				
16x9	Przeskalowanie do 1920x1080.				
LBX	Przeskalowanie do 1920x1440, a następnie wyświetlenie wyśrodkowanego obrazu 1920x1080.				
Natywna	- Wyśrodkowany, mapowanie 1:1. - Brak przeskalowania; wyświetlany jest obraz z rozdzielczością zależną od źródła wejścia.				
Auto	- W przypadku wybrania formatu automatycznego typ ekranu zostanie automatycznie zmieniony na 16:9 (1920 x 1080). - Jeśli źródło ma format 4:3, rozdzielczość ekranu zostanie zmieniona na 1440 x 1080. - Jeśli źródło ma format 16:9, rozdzielczość ekranu zostanie zmieniona na 1920 x 1080. - Jeśli źródło ma format 16:10, rozdzielczość ekranu zostanie zmieniona na 1920 x 1200, a następnie obraz zostanie przycięty do rozdzielczości 1920 x 1080 w celu wyświetlenia.				

Zasada automatycznego mapowania 1080p:

Auto	Rozdzielczość wejścia		Auto/Skala	
	Rozdzielczość pozioma	Rozdzielczość pionowa	1920	1080
4:3	640	480	1440	1080
	800	600	1440	1080
	1024	768	1440	1080
	1280	1024	1440	1080
	1400	1050	1440	1080
	1600	1200	1440	1080
Szerokoekranowy laptop	1280	720	1920	1080
	1280	768	1800	1080
	1280	800	1728	1080
SDTV	720	576	1350	1080
	720	480	1620	1080
HDTV	1280	720	1920	1080
	1920	1080	1920	1080

KONFIGURACJA I INSTALACJA

Menu korekcji geometrii obrazu

Trapez (pion)

Regulacja pionowego zniekształcenia obrazu i uzyskanie bardziej prostokątnego obrazu. Regulacja zniekształceń geometrycznych w pionie jest używana do korekcji trapezowego kształtu obrazu w którym, górna i dolna krawędź jest nachylona w stronę jednego z boków. Pozycja ta jest przeznaczona dla osi pionowej.

Trapez (poziom)

Regulacja poziomego zniekształcenia obrazu i uzyskanie bardziej prostokątnego obrazu. Regulacja zniekształceń geometrycznych w poziomie jest używana do korekcji trapezowego kształtu obrazu w którym, lewa i prawa krawędź obrazu ma nierówną długość. Jest ona przeznaczona do używania w zastosowaniach bazujących na osi poziomej.

Uwaga: Funkcja Trapez (poziom) nie jest obsługiwana w przypadku modeli XGA i WXGA.

Regulacja czterech rogów

To ustawienie umożliwia regulację obrazu projekcji z każdego rogu, aby uzyskać kwadratowy obraz, gdy nie jest równa powierzchnia projekcji.

Uwaga: Funkcja Regulacja czterech rogów nie jest obsługiwana w przypadku modeli XGA i WXGA.

Resetuj

Przywrócenie domyślnych ustawień fabrycznych dla ustawień korekcji geometrii.

Menu cyfrowego powiększenia ekranu

Użyj w celu zredukowania lub powiększenia obrazu na ekranie projekcji. Zoom cyfrowy nie jest tym samym co zoom optyczny i może skutkować obniżeniem jakości obrazu.

Uwaga: Ustawienia powiększenia są utrzymywane w cyklu zasilania projektora.

Menu przesunięcia obrazu

Reguluje pozycję wyświetlanego obrazu w poziomie (H) i w pionie (V).

Menu resetowania obrazu

Przywracanie domyślnych ustawień fabrycznych obrazu.

KONFIGURACJA I INSTALACJA

Menu Ustawienia

Menu ustawień wzorca testowego

Wybierz jako wzorzec testowy siatkę zieloną, w kolorze magenta lub białą albo biały ekran lub wyłącz tę funkcję (wył.).

Menu języka

Wybierz język menu OSD spośród: angielski, niemiecki, francuski, włoski, hiszpański, portugalski, polski, holenderski, szwedzki, norweski, duński, fiński, grecki, chiński tradycyjny, chiński uproszczony, japoński, koreański, rosyjski, węgierski, czeski, arabski, tajski, turecki, farsi, wietnamski, indonezyjski lub rumuński.

Menu ustawień menu

Timer menu

Ustaw czas utrzymywania menu ekranowego OSD na ekranie.

Ukryj informacje

Włącz tą funkcję, aby ukryć komunikat z informacją.

Menu dużej wysokości

Po wybraniu "Wł.", zostaną zwiększone obroty wentylatora. Funkcja ta jest użyteczna w miejscach o dużej wysokości nad poziomem morza, gdzie jest rozrzedzone powietrze.

Menu ustawienia filtra

Ilość godzin użycia filtra

Wyświetlanie czasu filtra.

Zainstalowany opcjonalny filtr

Uwaga: W sprawie dostępności tego opcjonalnego filtra należy skontaktować się z lokalnym sprzedawcą. Ustawienie komunikatu ostrzegawczego.

- **Tak:** Wyświetlanie komunikatu ostrzeżenia, po 500 godzinach używania.

Uwaga: „Ilość godzin użycia filtra / Przypomnienie o filtrze / Zerowanie filtra” będą dostępne tylko wtedy, gdy dla pozycji „Zainstalowany opcjonalny filtr” wybrana zostanie opcja „Tak”.

- **Nie:** Wyłączenie komunikatu ostrzeżenia.

Przypomnienie o filtrze

Funkcję tą należy wybrać w celu wyświetlania lub ukrycia komunikatu o potrzebie zmiany filtra. Dostępne są opcje Wył., 300 godz., 500 godz., 800 godz. i 1000 godz..

Zerowanie filtra

Wyzerowanie licznika filtra pyłu, po wymianie lub oczyszczeniu filtra pyłu.

KONFIGURACJA I INSTALACJA

Menu ustawienia zasilacza

Włącz przy zasilaniu

Wybierz „Wł.”, aby uaktywnić tryb Włącz przy zasilaniu. Projektor zostanie włączony automatycznie po dostarczeniu zasilania prądem przemiennym, bez naciskania przycisku „Power” na klawiaturze projektora lub na pilocie.

Włącz. przy sygnale

Wybierz „Wł.”, aby uaktywnić tryb Włącz przy sygnale. Projektor zostanie włączony automatycznie po wykryciu sygnału, bez naciskania przycisku „Power” na klawiaturze projektora lub na pilocie.

Uwaga:

- *Jeśli dla ustawienia „Włącz. przy sygnale” wybrana zostanie opcja „Wł.”, zużycie energii przez projektor w trybie czuwania będzie wynosić ponad 3 W.*
- *Ta funkcja ma zastosowanie wyłącznie dla źródła HDMI.*

Automatyczne wyłączenie zasilania (min.)

Ustawia odliczanie czasu do automatycznego wyłączenia. Licznik rozpoczyna odliczanie, przy braku wprowadzonego sygnału do wejścia projektora. Po zakończeniu odliczania, projektor wyłączy się automatycznie (w minutach).

Wyłącznik czasowy (min.)

Ustawia odliczanie czasu do automatycznego wyłączenia. Wyłącznik czasowy rozpoczyna odliczanie, przy braku wprowadzonego sygnału do wejścia projektora. Po zakończeniu odliczania, projektor wyłączy się automatycznie (w minutach).

Uwaga: Sleep Timer (Wyłącznik czasowy) jest zerowany, po każdym wyłączeniu zasilania projektora.

Tryb zasilania (czuwanie)

Ustawienie trybu zasilania.

- **Aktywny:** Wybierz „Aktywny” w celu powrotu do normalnego czuwania.
- **Eko.:** Wybierz „Eko.” w celu dalszego zwiększenia oszczędzania energii <0,5 W.

Uwaga: Tryb zasilania (czuwanie) jest dostępny tylko w przypadku modeli obsługujących funkcję sieciową, tj. XGA, WXGA, 1080p 1,3x, 1080p krótkiego rzutu i 1080p 1,6x.

Menu Ustawienia Zabezpieczenia

Zabezpieczenie

Włącz tę funkcję, aby przed użyciem projektora wyświetlać polecenie wprowadzenia hasła.

- **Wł.:** Wybierz „Wł.”, aby używać sprawdzania zabezpieczenia przy włączaniu projektora.
- **Wył.:** Wybierz „Wył.”, aby można było włączać projektor bez sprawdzania hasła.

Uwaga: Domyślne hasło to 1234.

Timer zabezpieczający

Można użyć funkcji czasu (Miesiąc/Dzień/Godzina) w celu ustawienia liczby godzin używania projektora. Po upływie ustalonego czasu pojawia się polecenie ponownego wprowadzenia hasła.

Zmień hasło

Służy do ustawiania lub modyfikowania hasła, które jest wymagane podczas włączania projektora.

KONFIGURACJA I INSTALACJA

Menu konfiguracji ustawień klawiatury

Blokuj klawisze

Gdy funkcji blokady bloku jest "Wł.", klawiatura zostanie zablokowana. Jednak projektor można obsługiwać pilotem. Poprzez wybranie "Wył.", można ponownie używać klawiaturę.

Menu logo startowego

Logo

Użyj tej funkcji do wyboru wymaganego ekranu startowego. Jeśli wykonane zostały zmiany, zostaną one wprowadzone przy następnym włączeniu zasilania projektora.

- **Domyślne:** Domyślny ekran startowy.
- **Neutralny:** Brak wyświetlania logo na ekranie startowym.

Menu koloru tła

Użyj tej funkcji do wyświetlenia ekranu czarny, czerwony, zielony, szary, brak lub ekran z logo, przy braku sygnału.

Uwaga: Po wybraniu dla koloru tła opcji „Brak” wyświetlane będzie czarne tło.

Menu resetowania urządzenia

Resetuj menu OSD

Przywrócenie domyślnych ustawień fabrycznych dla ustawień menu OSD.

Resetuj wszystkie ustawienia

Przywracanie wszystkich ustawień do domyślnych wartości fabrycznych.

KONFIGURACJA I INSTALACJA

Menu wejścia

Menu automatyczne źródło wejścia

Wybierz tę opcję, aby projektor automatycznie wyszukiwał dostępne źródło sygnału.

Menu automatycznego przełączania wejścia

Po wykryciu sygnału wejściowego HDMI projektor automatycznie przełączy źródło wejścia.

Menu ustawień HDMI CEC

Uwaga: Po podłączeniu kablami HDMI do projektora urządzeń zgodnych z HDMI CEC, można nimi sterować w tym samym stanie włączenia zasilania lub wyłączenia zasilania, z wykorzystaniem funkcji sterowania HDMI Link w OSD projektora. Pozwala to na umieszczenie jednego lub wielu urządzeń w grupie włączenia zasilania lub wyłączenia zasilania przez funkcję HDMI Link. W typowej konfiguracji, odtwarzacz DVD można podłączyć do projektora przez wzmacniacz lub system kina domowego.



HDMI Link

Włączanie/wyłączanie funkcji HDMI Link.

Zawiera TV

Po ustawieniu na „Tak”, opcje połączenie po włączeniu i połączenia przy wyłączeniu są niedostępne.

Włącz Link

Polecenie włączenia zasilania CEC.

- **Wzajemny:** Jednoczesne włączanie zasilania projektora i urządzenia CEC.
- **PJ --> Urządzenie:** Urządzenie CEC zostanie włączone tylko po włączeniu projektora.
- **Urządzenie --> PJ:** Projektor zostanie włączony tylko po włączeniu urządzenia CEC.

Wyłącz Link

Włącz tę funkcję, aby umożliwić automatyczne wyłączenie w tym samym czasie HDMI Link i projektora.

Menu resetowania wejścia

Przywracanie domyślnych ustawień fabrycznych wejścia.

KONFIGURACJA I INSTALACJA

Menu audio

Menu głośności audio

Regulacja poziomu głośności.

Menu wyciszenia audio

Opcja ta tymczasowo wyłącza dźwięk.

- **Wł.:** Wybierz „Wł.” w celu włączenia wyciszenia.
- **Wył.:** Wybierz „Wył.” w celu włączenia wyciszenia.

Uwaga: Funkcja „Wyciszenie” wpływa na głośność głośnika wewnętrznego i zewnętrznego.

Menu resetowania dźwięku

Przywracanie domyślnych ustawień fabrycznych dźwięku.

KONFIGURACJA I INSTALACJA

Menu Sterowanie

Menu identyfikatora urządzenia

Definicję ID można ustawić w menu (zakres 0~99) i umożliwić indywidualne sterowanie projektorem przez użytkownika przez polecenia RS232.

Uwaga: Pełną listę poleceń RS232, można uzyskać w instrukcji użytkownika RS232 na naszej stronie internetowej.

Menu ustawienia pilota

Funkcje IR

Służy do ustawiania funkcji IR.

- **Wł.:** Wybór opcji „Wł.” umożliwia sterowanie projektorem za pomocą pilota przez odbiorniki podczerwieni na górze i z przodu urządzenia.
- **Wył.:** Po wybraniu „Wył.”, projektorem nie można sterować przez pilota. Poprzez wybranie „Wył.”, będzie można używać przycisków klawiatury.

Menu ustawień klawiatury

Blokuj klawisze

Gdy funkcji blokady bloku jest „Wł.”, klawiatura zostanie zablokowana. Jednak projektor można obsługiwać pilotem. Poprzez wybranie „Wył.”, można ponownie używać klawiaturę.

Menu konfiguracji sieci LAN

Konfiguracja ustawień sieciowych projektora.

Stan sieci

Wyświetlanie stanu połączenia sieciowego. (Tylko do odczytu)

Adres MAC

Wyświetlenie adresu MAC. (Tylko do odczytu)

DHCP

Włączenie pozycji DHCP zapewnia automatyczne uzyskiwanie adresu IP, maski podsieci, bramy i serwera DNS.

Adres IP

Przypisywanie adresu IP projektora.

Maska podsieci

Przypisywanie maski podsieci projektora.

Brama

Przypisywanie bramy projektora.

DNS

Przypisywanie serwera DNS projektora.

KONFIGURACJA I INSTALACJA

Jak korzystać z przeglądarki sieci web do sterowania projekтором

1. Włącz opcję DHCP „Wł.” na projektorze, aby zezwolić na automatyczne przypisywanie adresu IP przez serwer DHCP.
2. Otwórz przeglądarkę sieci Web w komputerze i wprowadź adres IP projektora („Kontrola > LAN > Adres IP”).
3. Wpisz nazwę użytkownika i hasło i kliknij pozycję „Zaloguj”. Wyświetlony zostanie sieciowy interfejs konfiguracji projektora.

Uwaga:

- Domyślna nazwa użytkownika i hasło to „admin”.
- Czynności opisane w tej części dotyczą systemu operacyjnego Windows 10.

Tworzenie bezpośredniego połączenia pomiędzy komputerem a projekтором*

1. Wybierz dla ustawienia DHCP projektora opcję „Wł.”.
2. Skonfiguruj adres IP, maska podsieci, brama i ustawienia DNS projektora („Kontrola > LAN”).
3. Otwórz na komputerze stronę **Sieć i Internet** i przypisz takie parametry sieci, jakie zostały ustawione w projektorze. Kliknij przycisk „OK” w celu zapisania parametrów.

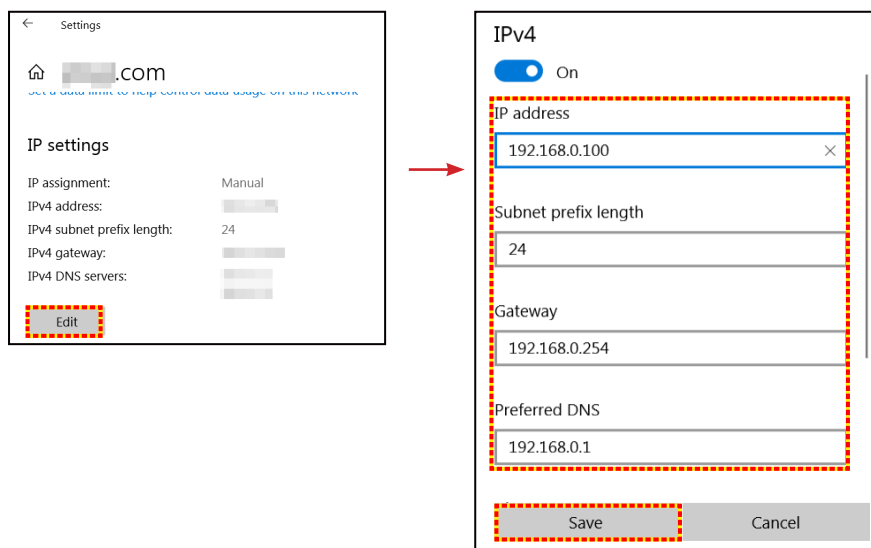

4. Otwórz przeglądarkę sieci web w komputerze PC i wpisz w polu URL adres IP, przypisany w kroku 3. Następnie naciśnij przycisk „Wprowadź”.

Resetuj

Przywrócenie domyślnych wartości fabrycznych wszystkich ustawień sieciowych.

KONFIGURACJA I INSTALACJA

Menu konfiguracji sterowania

Projektor może być sterowany zdalnie przy użyciu komputera lub innego urządzenia zewnętrznego w ramach przewodowego połączenia sieciowego. Umożliwia to sterowanie co najmniej jednym projektorem, tj. włączanie lub wyłączanie urządzenia albo dostosowywanie jasności lub kontrastu obrazu, za pomocą zdalnego centrum sterowania.

W podmenu funkcji Sterowanie można wybrać urządzenie do sterowania projektorem.

Crestron

Sterowanie projektorem za pomocą kontrolera Crestron i powiązanego oprogramowania. (Port: 41794)

Dalsze informacje można uzyskać pod adresem <http://www.crestron.com>.

Extron

Sterowanie projektorem za pomocą urządzeń Extron. (Port: 2023)

Dalsze informacje można uzyskać pod adresem <http://www.extron.com>.

PJ Link

Sterowanie projektorem za pomocą poleceń PJLink v2.0. (Port: 4352)

Dalsze informacje można uzyskać pod adresem <http://pjlink.jbmia.or.jp/english>.

Wykrywanie urządzenia AMX

Sterowanie projektorem za pomocą urządzeń AMX. (Port: 9131)

Dalsze informacje można uzyskać pod adresem <http://www.amx.com>.

Telnet

Sterowanie projektorem za pomocą poleceń RS232 w ramach połączenia Telnet. (Port: 23)

Aby uzyskać więcej informacji, patrz „RS232 przez funkcję Telnet” na stronie 53.

HTTP

Sterowanie projektorem z poziomu przeglądarki internetowej. (Port: 80)

Aby uzyskać więcej informacji, patrz „Jak korzystać z przeglądarki sieci web do sterowania projektorem” na stronie 44.

Uwaga:

- *Crestron jest zarejestrowanym znakiem towarowym Crestron Electronics, Inc. z USA.*
- *Extron jest zarejestrowanym znakiem towarowym Extron Electronics, Inc. w USA.*
- *AMX jest zarejestrowanym znakiem towarowym AMX LLC w USA.*
- *PJLink wystąpiła o znak handlowy i zarejestrowanie logo w Japonii, USA oraz innych krajach przez JBMIA.*
- *Dalsze informacje o różnych typach urządzeń zewnętrznych, które można podłączyć do portu LAN/RJ45 i stosować do zdalnego sterowania projektorem, jak również obsługiwane polecenia dla takich urządzeń zewnętrznych można uzyskać w dziale pomocy technicznej.*

KONFIGURACJA I INSTALACJA

Menu Ustawienia - Ustawienia sterowania przez sieć

Funkcja LAN RJ45

W celu zapewnienia uproszczonej i łatwej obsługi w projektorze dostępne są różne funkcje sieciowe i zdalnego zarządzania. Funkcja LAN/RJ45 projektora umożliwia zdalne zarządzanie przez sieć: włączanie/wyłączanie zasilania, ustawianie jasności i kontrastu. Można też wyświetlać informacje o stanie projektora, takie jak: źródło wideo, głos-wyciszenie itp.

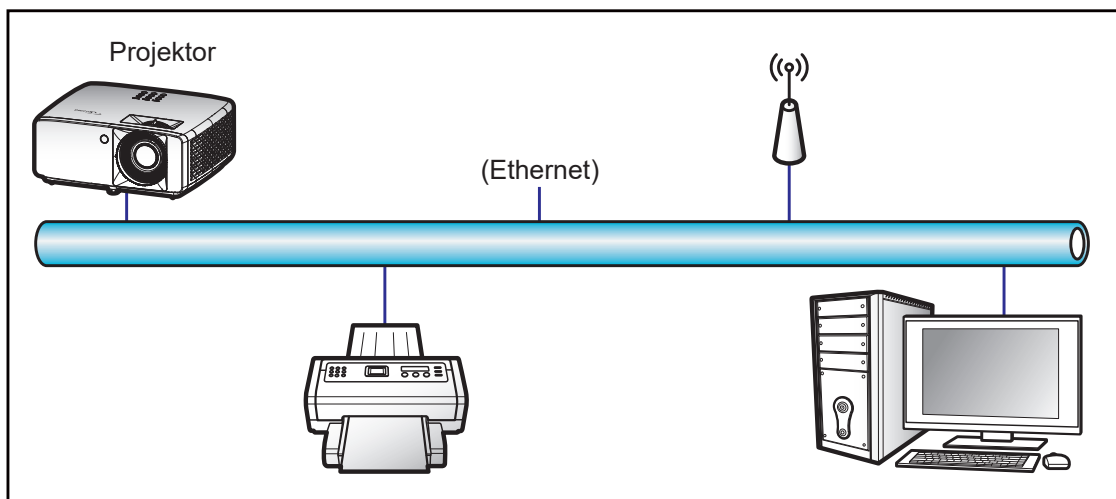

Funkcjonalności terminal przewodowego LAN

Ten projektor może być sterowany przy użyciu komputera PC (laptopa) lub innego urządzenia zewnętrznego z portem LAN / RJ45 i zgodnego z Crestron / Extron / AMX (Wykrywanie urządzenia) / PJLink.

- Crestron jest zarejestrowanym znakiem towarowym Crestron Electronics, Inc. z USA.
- Extron jest zarejestrowanym znakiem towarowym Extron Electronics, Inc. w USA.
- AMX jest zarejestrowanym znakiem towarowym AMX LLC w USA.
- PJLink wystąpiła o znak handlowy i zarejestrowanie logo w Japonii, USA oraz innych krajach przez JBMIA.

Projektor może być obsługiwany za pomocą określonych poleceń kontrolera Crestron Electronics oraz powiązanego oprogramowania, np. RoomView®.

<http://www.crestron.com/>

Projektor jest przystosowany do obsługi urządzeń Extron w celach referencyjnych.

<http://www.extron.com/>

Projektor jest obsługiwany przez AMX (Device Discovery).

<http://www.amx.com/>

Projektor obsługuje wszystkie polecenia PJLink Class1 (Version 1.00).

<http://pjlink.jbmia.or.jp/english/>



Bardziej szczegółowe informacje o różnych typach urządzeń zewnętrznych, które można podłączyć do portu LAN/RJ45 i stosować do zdalnego sterowania projektorem, jak również obsługiwane polecenia dla takich urządzeń zewnętrznych dostępne są w dziale pomocy technicznej.

KONFIGURACJA I INSTALACJA

LAN RJ45

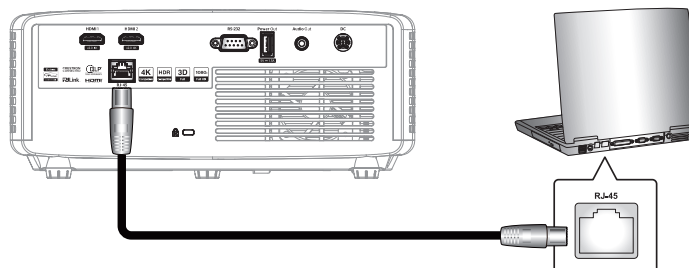
1. Podłącz kable RJ45 do gniazda RJ45 projektora i komputera (laptopa).



2. Na komputerze (laptopie) wybierz kolejno pozycje **Start**  > **Ustawienia**  > **Sieć i Internet**.

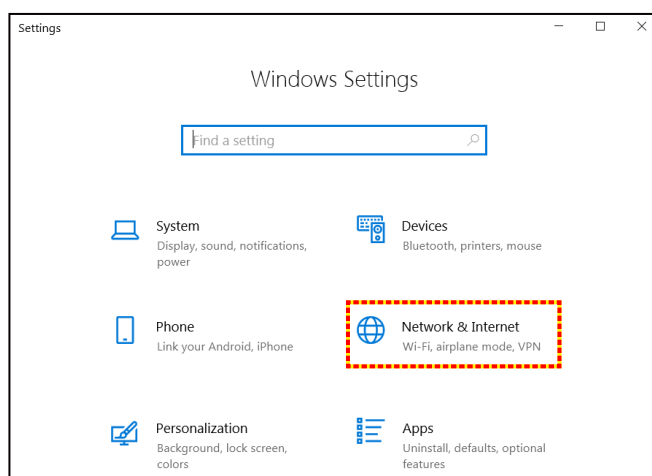

3. W obszarze **Ethernet** wybierz pozycję **Właściwości**.

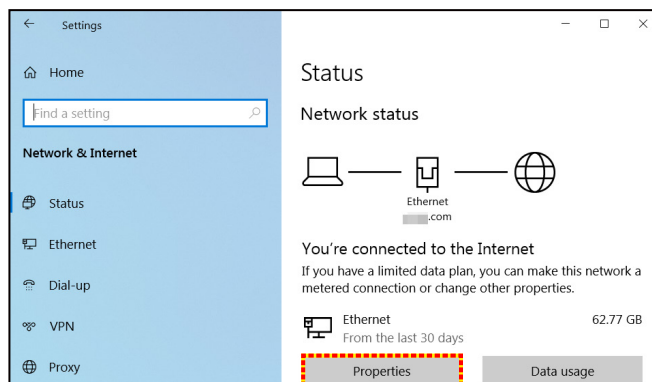

4. W obszarze **Ustawienia protokołu IP** wybierz pozycję **Edytuj**.

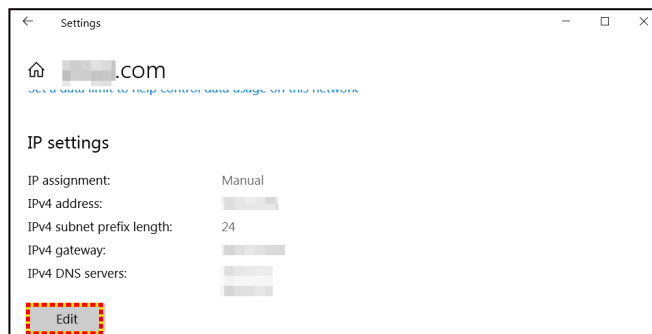

KONFIGURACJA I INSTALACJA

5. Wpisz adres IP i bramę, a następnie wybierz pozycję „Zapisz”.

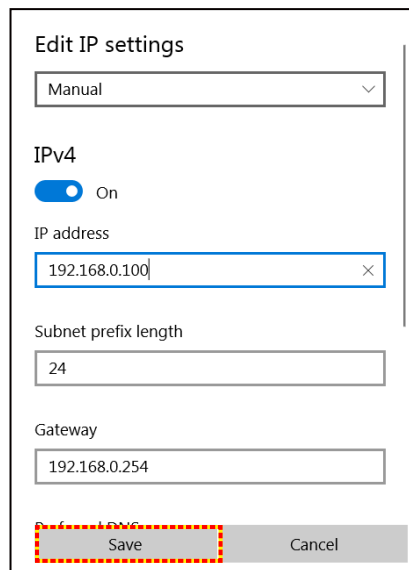

Edit IP settings

Manual

IPv4

On

IP address

192.168.0.100

Subnet prefix length

24

Gateway

192.168.0.254

Save Cancel

6. Naciśnij przycisk „Menu” na projektorze.
7. Wybierz w projektorze kolejno pozycje **Kontrola > LAN**.
8. Wprowadź poniższe parametry połączenia:
 - DHCP: Wył.
 - Adres IP: 192.168.0.100
 - Maska podsieci: 255.255.255.0
 - Brama: 192.168.0.254
 - DNS: 192.168.0.51
9. Naciśnij przycisk „Wprowadź”, aby potwierdzić ustawienia.
10. Otwórz przeglądarkę internetową, np. Microsoft Edge lub Chrome z Adobe Flash Player w wersji 9.0 lub nowszej.
11. W pasku adresu wpisz adres IP projektora: 192.168.0.100.

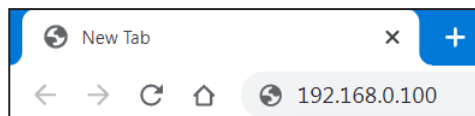

12. Naciśnij przycisk „Wprowadź”.

KONFIGURACJA I INSTALACJA

Projektor jest ustawiony do zdalnego zarządzania. Funkcja LAN / RJ45 wyświetla następująco:

Logowanie

Po otwarciu strony internetowej po raz pierwszy ekran będzie wyglądał jak poniżej. Wprowadź prawidłowe hasło użytkownika.

Change Username and Password for Webpage	
Enter User Name	<input type="text" value="admin"/>
Enter New password	<input type="password"/>
Confirm New password	<input type="password"/>
<ul style="list-style-type: none">Reusing passwords is not recommended.Password cannot be blank.Password needs to be at least eight single-byte characters in length and use a mix of the following 3 types of letters.<ul style="list-style-type: none">Uppercase lettersLowercase lettersDigitsThe user name and password are used by the Web Control function. Changing the current settings may interrupt the connection. For details, refer to the user's manual.	

Change PLink Password	
Enter New password	<input type="password"/>
Confirm New password	<input type="password"/>
<ul style="list-style-type: none">Reusing passwords is not recommended.The password is used for the communication control via a LAN (including Ricoh application software). Changing the current settings may interrupt the connection. For details, refer to the user's manual.	

Apply

Po otwarciu strony internetowej, gdy prawidłowe hasło zostało już wprowadzone, ekran będzie wyglądał jak poniżej. Wprowadź hasło w polu „Password”.

User Name	<input type="text" value="admin"/>
Password	<input type="password"/>
<input type="button" value="Login"/>	

KONFIGURACJA I INSTALACJA

Status systemu

Wyświetlone zostaną informacje o bieżącym stanie projektora. Można sprawdzić nazwę modelu projektora, wersję oprogramowania sprzętowego, bieżącą konfigurację sieci LAN, a także zmienić w razie potrzeby język interfejsu.

Nazwa wersji widoczna na stronie internetowej na ilustracji może się różnić od tej wyświetlanej w rzeczywistości.

Optoma Projector Web Server
Projector Name: Optoma 1080P Logout

Admin > System Status

System Status	Model Name	Optoma 1080P
General Setup	Projector Name	Optoma 1080P
Projector Control	FW Version	
Network Setup	System	B01.03
Alert Setup	LAN	X15
Crestron	LAN Status	
Reset to Default	IP Address	192.168.0.100
Reboot System	Subnet Mask	255.255.255.0
	Default Gateway	192.168.0.254
	MAC Address	00:50:41:8F:7A:B4

English Apply

Ustawienie ogólne

Określona tu nazwa projektora jest używana także podczas korzystania z funkcji sterowania PJLink. Nazwa projektora może zawierać tylko znaki alfanumeryczne. Maksymalna liczba znaków wynosi 32.

Hasło może zawierać tylko znaki alfanumeryczne. Minimalna liczba znaków wynosi 8. Po wprowadzeniu nieprawidłowego znaku pojawi się komunikat „Invalid Character”.

Jeśli wpisy w polach nowego hasła i potwierdzenia (nowego) hasła nie są takie same, pojawi się komunikat o błędzie. W takim przypadku należy ponownie wprowadzić hasła.

Optoma Projector Web Server
Projector Name: Optoma 1080P Logout

Admin > General Setup

Projector Name: Optoma 1080P Apply

Change User name and password for Webpage

Enter User name: admin

Enter Old password: []

Enter New password: []

Confirm New password: [] Apply

- Reusing passwords is not recommended.
- Password cannot be blank.
- Password needs to be at least eight single-byte characters in length and use a mix of the following 3 types of letters:
 - Uppercase letters
 - Lowercase letters
 - Digits
- The user name and password are used by the Web Control function. Changing the current settings may interrupt the connection. For details, refer to the user's manual.

PJLink Setting

PJLink Password: Enable Disable

Current Password: []

New Password: []

Confirm Password: [] Apply

- Reusing passwords is not recommended.
- The password is used for the communication control via a LAN (including Ricoh application software). Changing the current settings may interrupt the connection. For details, refer to the user's manual.

KONFIGURACJA I INSTALACJA

Sterowanie projektorem

Korzystając z tego ekranu, użytkownik może sterować projektorem. W tej części opisano elementy służące do sterowania urządzeniem.

Przyciski sterujące: Po kliknięciu przycisku zostanie wykonana odpowiednia funkcja.

The screenshot shows the 'Projector Web Server' interface for an Optoma 1080P projector. The page title is 'Projector Web Server' with 'Projector Name: Optoma 1080P' and a 'Logout' button. The navigation menu on the left includes: System Status, General Setup, Projector Control, Network Setup, Alert Setup, Crestron, Reset to Default, and Reboot System. The 'Projector Control' section is active, displaying various controls:

- Power On, Power Off, Auto Set, Input, Auto Source, AV Mute, Freeze, 3D Format (set to Auto), and L/R Reverse buttons.
- Input: HDMI1 (dropdown)
- Image settings: Brightness (0), Contrast (0), Sharpness (10), and Display Mode (Cinema).
- Audio: Volume (5)
- Management: Auto Power Off (Min.) (20), Lamp Power Mode (Bright), and Aspect Ratio (4:3).

Ustawienia sieci

Konfigurowanie sieci projektora.

The screenshot shows the 'Projector Web Server' interface for an Optoma 1080P projector. The page title is 'Projector Web Server' with 'Projector Name: Optoma 1080P' and a 'Logout' button. The navigation menu on the left includes: System Status, General Setup, Projector Control, Network Setup, Alert Setup, Crestron, Reset to Default, and Reboot System. The 'Network Setup' section is active, displaying the 'IP Setup' configuration:

- DHCP: On Off
- IP Address: 192, 168, 0, 100
- Subnet Mask: 255, 255, 255, 0
- Default Gateway: 192, 168, 0, 254
- DNS Server: 192, 168, 0, 51
- Apply button

KONFIGURACJA I INSTALACJA

Ustawienia alertów

W razie wystąpienia błędu mogą być wysyłane powiadomienia e-mail. Na tym ekranie można zdefiniować ustawienia dotyczące wiadomości e-mail z alertami.

1. Alert Type (Typ alertu) zaznacz typy błędów, które mają być sygnalizowane powiadomieniami.
2. Alert Mail Notification (Powiadomienia przez e-mail): zaznacz opcję i wprowadź następujące ustawienia:
 - SMTP Setting (Ustawienia SMTP): ustaw następujące pozycje:
 - a) SMTP Server (Serwer SMTP): adres (nazwa) serwera SMTP
 - b) From (Od): adres e-mail nadawcy
 - c) User Name (Nazwa użytkownika): nazwa użytkownika serwera pocztowego
 - d) Password (Hasło): hasło do serwera pocztowego.
 - Email Setting (Ustawienia e-mail): ustaw następujące pozycje:
 - a) Mail Subject (Temat wiadomości)
 - b) Mail Content (Treść wiadomości)
 - c) To (Do): wprowadź adres e-mail nadawcy.
3. Kliknij przycisk „Apply” (Zastosuj), aby zastosować ustawienia.
4. Wprowadź adres IP projektora w postaci *xxx.xxx.xxx.xxx.
5. Wyślij wiadomość testową.

Po kliknięciu przycisku [Send Test Mail] wysłana zostanie wiadomość testowa. Będzie miała ona treść „Email Test xxx.xxx.xxx.xxx *”.

The screenshot shows the 'Alert Setup' configuration page in the Optoma Projector Web Server interface. The page title is 'Projector Web Server' with 'Projector Name: Optoma 1080P' and a 'Logout' button. The breadcrumb is 'Admin > Alert Setup'. A left sidebar contains navigation options: System Status, General Setup, Projector Control, Network Setup, Alert Setup (selected), Crestron, Reset to Default, and Reboot System. The main content area is divided into sections: 'Alert Type' with checkboxes for 'Fan Error', 'High Temp Warning', and 'Light Source Error'; 'Alert Mail Notification' with a checked checkbox; 'SMTP Setting' with fields for 'SMTP Server', 'From', 'User Name', and 'Password'; and 'Email Setting' with fields for 'Mail Subject', 'Mail Content', and 'To'. 'Apply' and 'Send Test Mail' buttons are located at the bottom right of the form.

KONFIGURACJA I INSTALACJA

RS232 przez funkcję Telnet

Alternatywną metodą sterowania projektorem są polecenia RS232 w ramach połączenia TELNET dla interfejsu LAN/RJ45.

Przewodnik szybkiego startu dla „RS232 przez Telnet”

- Sprawdź i uzyskaj adres IP w menu ekranowym projektora.
 - Upewnij się, że komputer / laptop ma dostęp do strony internetowej projektora.
 - Upewnij się, że ustawienie „Zapora systemu Windows” jest wyłączone w przypadku filtrowania wyjściowego funkcji „TELNET” przez komputer/laptop.
1. Kliknij pozycję **Szukaj** , a następnie wpisz „cmd” jako szukany wyraz. Naciśnij przycisk „Enter”.

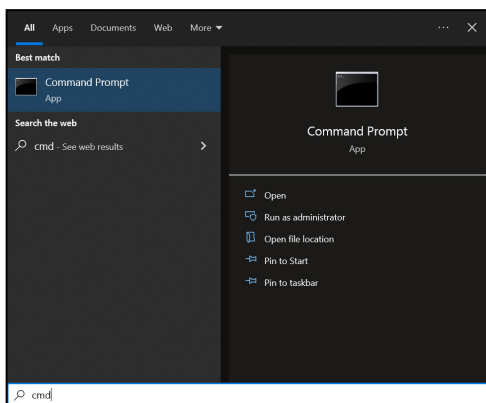

2. Otwórz aplikację Wiersz polecenia.
3. Wprowadź polecenie w następującym formacie:
 - telnet ttt.xxx.yyy.zzz 23 (naciśnięty przycisk „Wprowadź”)
 - (ttt.xxx.yyy.zzz: adres IP projektora)
4. Kiedy połączenie Telnet będzie gotowe, a wprowadzenie polecenia RS232 możliwe, naciśnij przycisk „Enter” w celu sterowania poleceniami RS232 w ramach połączenia Telnet.

Specyfikacja dla „RS232 przez TELNET”:

1. Telnet: TCP.
2. Port Telnet: 23 (aby uzyskać szczegółowe informacje, należy skontaktować się z serwisem firmy Optoma).
3. Narzędzie Telnet: Windows „TELNET.exe” (tryb konsoli).
4. Aby zakończyć sesję Telnet, wystarczy zamknąć okno aplikacji Wiersz polecenia.
5. Narzędzie Windows Telnet bezpośrednio po uzyskaniu gotowości połączenia TELNET.
 - Ograniczenie 1 dla sterowania Telnet: nie może być więcej niż 50 bajtów dla kolejnego obciążenia sieci w aplikacji sterowania Telnet.
 - Ograniczenie 2 dla sterowania Telnet: nie może być więcej niż 26 bajty dla kolejnego polecenia RS232 w ramach sterowania Telnet.
 - Ograniczenie 3 dla sterowania Telnet: minimalne opóźnienie dla kolejnego polecenia musi być większe niż 200 (ms).

Menu resetowania sterowania

Przywracanie domyślnych ustawień fabrycznych sterowania.

KONFIGURACJA I INSTALACJA

Menu Informacje

Menu informacje

Wyświetlanie informacji o projektorze, jak przedstawiono poniżej:

- Zgodność z przepisami
- Numer seryjny
- Źródło
- Informacja o kolorze
- Licznik źródła światła
- Tryb obrazu
- Identyfikator urządzenia
- Ilość godzin użycia filtra
- Tryb źródła światła
- Wersja FW

INFORMACJE DODATKOWE

Zgodne rozdzielczości

Sygnal wejściowy dla HDMI

Sygnal	Rozdzielczość	Częstotliwość odświeżania (Hz)	Uwagi dla systemu Mac
VGA	640 x 480	60	Mac 60/72/85/
SVGA	800 x 600	60(*2)/72/85/120(*2)	Mac 60/72/85
XGA	1024 x 768	48/50(*4)/60(*2)/70/75/85/120(*2)	Mac 60/70/75/85
SDTV (480I)	720 x 480	60	
SDTV (480P)	720 x 480	60	
SDTV (576I)	720 x 576	50	
SDTV (576P)	720 x 576	50	
WSVGA (1024x600)	1024 x 600	60 (*3)	
HDTV (720p)	1280 x 720	50(*2)/60/120(*2)	Mac 60
WXGA	1280 x 768	60/75/85	Mac 75
WXGA	1280 x 800	60/50/48 Hz(*4)	Mac 60
WUXGA(*5)	1366 x 768	60	
SXGA	1280 x 1024	60/75/85	Mac 60/75
SXGA	1440 x 900	60	Mac 60/75
SXGA+	1400 x 1050	60	
UXGA	1600 x 1200	60	
HDTV (1080I)	1920 x 1080	50/60	
HDTV (1080p)	1920 x 1080	24/30/50/60	Mac 60
WUXGA	1920 x 1200(*1)	60/50(*4)	Mac 60

Uwaga:

- (*1) Tylko 1920 x 1200 przy 60 Hz z obsługą RB (zmniejszone miganie).
- (*2) Taktowanie 3D dla projektora 3D Ready (standardowo) i projektora True 3D (opcjonalnie).
- (*3) Wymagane taktowanie WSVGA dla projektora New ERA i Data; odpowiednie również dla Proscene i Home.
- (*4) Projektor Proscene i Data >4000L, natywna rozdzielczość musi być obsługiwana przy 50 Hz/48 Hz.
- (*5) Standardowe taktowanie Windows 8.

INFORMACJE DODATKOWE

Zgodność z wideo True 3D

Rozdzielczość wejścia	Wejście HDMI 1.4a 3D	Taktowanie wejścia		
		1280x720p przy 50 Hz	Góra i dół	
		1280x720p przy 60 Hz	Góra i dół	
		1280x720p przy 50 Hz	Pakowanie klatek	
		1280x720p przy 60 Hz	Pakowanie klatek	
		1920x1080i przy 50 Hz	Obok siebie (Połowiczne)	
		1920x1080i przy 60 Hz	Obok siebie (Połowiczne)	
		1920x1080p przy 24 Hz	Góra i dół	
		1920x1080p przy 24 Hz	Pakowanie klatek	
		HDMI 1.3	1920x1080i przy 50 Hz	Obok siebie (Połowiczne)
	1920x1080i przy 60 Hz			
	1280x720p przy 50 Hz			
	1280x720p przy 60 Hz			
	800x600 przy 60 Hz			
	1024x768 przy 60 Hz			
	1280x800 przy 60 Hz			
	1920x1080i przy 50 Hz		Góra i dół	Tryb TAB jest włączony
	1920x1080i przy 60 Hz			
	1280x720p przy 50 Hz			
	1280x720p przy 60 Hz			
800x600 przy 60 Hz				
1024x768 przy 60 Hz				
1280x800 przy 60 Hz				
1024x768 przy 120 Hz	Sekwencja klatek	Format 3D to Sekwencyjne klatk.		
1280x720 przy 120 Hz				

Uwaga:

- Jeżeli wejście 3D to 1080p przy 24 Hz, DMD powinno odtwarzać z integralnym obrazem wielokrotnym w trybie 3D.
- 1080i przy 25 Hz i 720p przy 50 Hz będzie działać przy 100 Hz; inne taktowanie 3D będzie działać przy 120 Hz.
- 1080p przy 24 Hz będzie działać przy 144 Hz.

INFORMACJE DODATKOWE

EDID (cyfrowy)

XGA/WXGA				
B0/Ustanowione taktowanie	B0/Standardowy taktowanie	B0/Szczegółowe taktowanie	B1/Tryb wideo	B1/Szczegółowe taktowanie
640x480 przy 60 Hz	1600x1200 przy 60 Hz	Natywne taktowanie:	640x480p przy 60 Hz	XGA:
640x480 przy 67 Hz	1440x900 przy 60 Hz	XGA: 1024x768 przy 60 Hz	720 (1440)x480i przy 60 Hz	1280x720p przy 60 Hz
640x480 przy 72 Hz	1280x720 przy 60 Hz	WXGA: 1280x800 przy 60 Hz	720 (1440)x576i przy 50 Hz	1366x768 przy 60 Hz
640x480 przy 75 Hz	1280x800 przy 60 Hz		720x480p przy 60 Hz	1920x1080p przy 50 Hz
800x600 przy 56 Hz	640x480 przy 120 Hz		720x576p przy 50 Hz	1920x1080p przy 60 Hz
800x600 przy 60 Hz	800x600 przy 120 Hz		1280x720p przy 60 Hz	
800x600 przy 72 Hz	1024x768 przy 120 Hz		1280x720p przy 50 Hz	WXGA:
800x600 przy 75 Hz	1280x720 przy 120 Hz		1920x1080i przy 60 Hz	1280x800p przy 120 Hz
1024x768 przy 60 Hz			1920x1080i przy 50 Hz	1366x768 przy 60 Hz
1024x768 przy 70 Hz			1920x1080p przy 60 Hz	1920x1080p przy 50 Hz
1024x768 przy 75 Hz			1920x1080p przy 50 Hz	1920x1080p przy 60 Hz
1280x1024 przy 75 Hz			1920x1080p przy 24 Hz	
1152x870 przy 75 Hz			1920x1080p przy 25 Hz	
			1920x1080p przy 30 Hz	

1080p				
B0/Ustanowione taktowanie	B0/Standardowy taktowanie	B0/Szczegółowe taktowanie	B1/Tryb wideo	B1/Szczegółowe taktowanie
640x480 przy 60 Hz	1280x1024 przy 60 Hz	Natywne taktowanie:	720(1440)x480i przy 60 Hz 4:3	3840x2160p przy 60 Hz
640x480 przy 67 Hz	1400x1050 przy 60 Hz	1920x1080p przy 60 Hz	720(1440)x576i przy 50 Hz 4:3	
640x480 przy 72 Hz	1024x768 przy 120 Hz		720x480p przy 60 Hz 4:3	
640x480 przy 75 Hz	1280x720 przy 60 Hz		720x576p przy 50 Hz 4:3	
800x600 przy 56 Hz	1280x720 przy 120 Hz		1280x720p przy 60 Hz 16:9	
800x600 przy 60 Hz	1280x800 przy 60 Hz		1280x720p przy 50 Hz 16:9	
800x600 przy 72 Hz	1440x900 przy 60 Hz		1920x1080i przy 60 Hz 16:9	
800x600 przy 75 Hz	1600x1200 przy 60 Hz		640x480p przy 60 Hz 4:3	
1024x768 przy 60 Hz			1920x1080p przy 60 Hz 16:9	
1024x768 przy 70 Hz			1920x1080p przy 50 Hz 16:9	
1024x768 przy 75 Hz			1920x1080p przy 24 Hz 16:9	
1280x1024 przy 75 Hz			1920x1080p przy 30 Hz 16:9	

INFORMACJE DODATKOWE

1080p				
B0/Ustanowione taktowanie	B0/Standardowy taktowanie	B0/Szczegółowe taktowanie	B1/Tryb wideo	B1/Szczegółowe taktowanie
1152x870 przy 75 Hz			1920x1080p przy 120 Hz 16:9	
			3840x2160p przy 24 Hz 16:9	
			3840x2160p przy 25 Hz 16:9	
			3840x2160p przy 30 Hz 16:9	
			3840x2160p przy 50 Hz 16:9	
			3840x2160p przy 60 Hz 16:9	
			4096x2160p przy 24 Hz 256:135	
			4096x2160p przy 25 Hz 256:135	
			4096x2160p przy 30 Hz 256:135	
			4096x2160p przy 50 Hz 256:135	
			4096x2160p przy 60 Hz 256:135	
			720x480p przy 60 Hz 16:9	
			720(1440)x480i przy 60 Hz 16:9	
			720x576p przy 50 Hz 16:9	
			2880x480i przy 60 Hz 16:9	
			1440x480p przy 60 Hz 16:9	
			2880x576i przy 50 Hz 16:9	
			1440x576p przy 50 Hz 16:9	
			720(1440)x576i przy 50 Hz 16:9	

INFORMACJE DODATKOWE

Wielkość obrazu i odległość projekcji

Model XGA

Przekątna ekranu (4:3)	Rozmiar ekranu (S x W)				Dystans projekcji (G)				Przesunięcie (Hd)	
	(m)		(cale)		(m)		(stopy)		(m)	(cale)
	Szerokość	Wysokość	Szerokość	Wysokość	Szeroki	Tele	Szeroki	Tele		
25,4	0,52	0,39	20,32	15,24	1,00	1,11	3,28	3,64	0,06	2,36
30	0,61	0,46	24,00	18,00	1,18	1,32	Nie dotyczy	4,33	0,07	2,76
40	0,81	0,61	32,00	24,00	1,58	1,76	5,18	5,77	0,09	3,54
50	1,02	0,76	40,00	30,00	1,97	2,19	6,46	7,19	0,12	4,72
60	1,22	0,91	48,00	36,00	2,37	2,63	7,78	8,63	0,14	5,51
70	1,42	1,07	56,00	42,00	2,76	3,07	9,06	10,07	0,16	6,30
80	1,63	1,22	64,00	48,00	3,15	3,51	10,33	11,52	0,18	7,09
90	1,83	1,37	72,00	54,00	3,55	3,95	11,65	12,96	0,21	8,27
100	2,03	1,52	80,00	60,00	3,94	4,39	12,93	14,40	0,23	9,06
120	2,44	1,83	96,00	72,00	4,73	5,27	15,52	17,29	0,27	10,63
150	3,05	2,29	120,00	90,00	5,91	6,58	19,39	21,59	0,34	13,39
180	3,66	2,74	144,00	108,00	7,10	7,90	23,29	25,92	0,41	16,14
200	4,06	3,05	160,00	120,00	7,88	8,78	25,85	28,81	0,46	18,11
250	5,08	3,81	200,00	150,00	9,86	10,97	32,35	35,99	0,57	22,44
300	6,10	4,57	240,00	180,00	11,83	Nie dotyczy	38,81	Nie dotyczy	0,69	27,17

Uwaga:

- Współczynnik powiększenia: 1,1x
- Wartości przesunięcia obiektywu w pionie są podane w oparciu o środek obiektywu projektora. W razie obliczenia podstawy do środka obiektywu projektora, do wszystkich wartości przesunięcia obiektywu w pionie należy dodać 5,2 cm (2,05 cala).

Model WXGA

Przekątna ekranu (16:10)	Rozmiar ekranu (S x W)				Dystans projekcji (G)				Przesunięcie (Hd)	
	(m)		(cale)		(m)		(stopy)		(m)	(cale)
	Szerokość	Wysokość	Szerokość	Wysokość	Szeroki	Tele	Szeroki	Tele		
30	0,65	0,40	25,44	15,90	1,00	1,11	Nie dotyczy	3,64	0,06	2,36
40	0,86	0,54	33,92	21,20	1,33	1,48	4,36	4,86	0,08	3,15
50	1,08	0,67	42,40	26,50	1,66	1,85	5,45	6,07	0,10	3,94
60	1,29	0,81	50,88	31,80	2,00	2,22	6,56	7,28	0,12	4,72
70	1,51	0,94	59,36	37,10	2,33	2,59	7,64	8,50	0,14	5,51
80	1,72	1,08	67,84	42,40	2,66	2,96	8,73	9,71	0,16	6,30
90	1,94	1,21	76,32	47,70	2,99	3,33	9,81	10,93	0,18	7,09
100	2,15	1,35	84,80	53,00	3,33	3,70	10,93	12,14	0,20	7,87
120	2,58	1,62	101,76	63,60	3,99	4,45	13,09	14,60	0,24	9,45
150	3,23	2,02	127,20	79,50	4,99	5,56	16,37	18,24	0,30	11,81
180	3,88	2,42	152,64	95,40	5,99	6,67	19,65	21,88	0,37	14,57
200	4,31	2,69	169,60	106,00	6,65	7,41	21,82	24,31	0,41	16,14
250	5,38	3,37	212,00	132,50	8,31	9,26	27,26	30,38	0,50	19,69
300	6,46	4,04	254,40	159,00	9,98	Nie dotyczy	32,74	Nie dotyczy	0,60	23,62

Uwaga:

- Współczynnik powiększenia: 1,1x
- Wartości przesunięcia obiektywu w pionie są podane w oparciu o środek obiektywu projektora. W razie obliczenia podstawy do środka obiektywu projektora, do wszystkich wartości przesunięcia obiektywu w pionie należy dodać 5,2 cm (2,05 cala).

INFORMACJE DODATKOWE

Model 1080p krótkiego rzutu bez funkcji sieciowej

Przekątna ekranu (16:9)	Rozmiar ekranu (S x W)				Dystans projekcji (G)				Przesunięcie (Hd)	
	(m)		(cale)		(m)		(stopy)		(m)	(cale)
	Szerokość	Wysokość	Szerokość	Wysokość	Szeroki	Tele	Szeroki	Tele		
24,5	0,54	0,31	21,35	12,01	0,84	1,09	Nie dotyczy	3,58	0,04	1,57
30	0,66	0,37	26,15	14,71	1,03	1,34	Nie dotyczy	4,40	0,06	2,36
40	0,89	0,5	34,86	19,6	1,37	1,78	4,49	5,84	0,08	3,15
50	1,11	0,62	43,58	24,5	1,72	2,23	5,64	7,32	0,10	3,94
60	1,33	0,75	52,29	29,4	2,06	2,68	6,76	8,79	0,12	4,72
70	1,55	0,87	61,01	34,3	2,40	3,12	7,87	10,24	0,14	5,51
80	1,77	1	69,73	39,2	2,75	3,57	9,02	11,71	0,16	6,30
90	1,99	1,12	78,44	44,1	3,09	4,01	10,14	13,16	0,18	7,09
100	2,21	1,25	87,16	49	3,43	4,46	11,25	14,63	0,19	7,48
120	2,66	1,49	104,59	58,8	4,12	5,35	13,52	17,55	0,24	9,45
150	3,32	1,87	130,74	73,5	5,15	6,69	16,90	21,95	0,30	11,81
180	3,98	2,24	156,88	88,2	6,18	8,03	20,28	26,35	0,36	14,17
200	4,43	2,49	174,32	98,1	6,86	8,92	22,51	29,27	0,40	15,75
250	5,53	3,11	217,89	122,6	8,58	11,15	28,15	36,58	0,50	19,69
300	6,64	3,74	261,47	147,1	10,29	13,38	33,76	43,90	0,59	23,23
306	6,77	3,81	266,70	150	10,50	Nie dotyczy	34,45	Nie dotyczy	0,61	24,02

Uwaga:

- Współczynnik powiększenia: 1,3x
- Wartości przesunięcia obiektywu w pionie są podane w oparciu o środek obiektywu projektora. W razie obliczenia podstawy do środka obiektywu projektora, do wszystkich wartości przesunięcia obiektywu w pionie należy dodać 5,2 cm (2,05 cala).

Model 1080p 1,3x

Przekątna ekranu (16:9)	Rozmiar ekranu (S x W)				Dystans projekcji (G)				Przesunięcie (Hd)	
	(m)		(cale)		(m)		(stopy)		(m)	(cale)
	Szerokość	Wysokość	Szerokość	Wysokość	Szeroki	Tele	Szeroki	Tele		
31	0,69	0,39	27,02	15,20	Nie dotyczy	1,00	Nie dotyczy	3,28	3,28	2,40
40	0,89	0,50	34,86	19,60	1,00	1,30	3,28	4,27	4,27	3,10
50	1,11	0,62	43,58	24,50	1,20	1,60	3,94	5,25	5,25	3,90
60	1,33	0,75	52,29	29,40	1,50	2,00	4,92	6,56	6,56	4,70
70	1,55	0,87	61,01	34,30	1,70	2,30	5,58	7,55	7,55	5,50
80	1,77	1,00	69,73	39,20	2,00	2,60	6,56	8,53	8,53	6,30
90	1,99	1,12	78,44	44,10	2,20	2,90	7,22	9,51	9,51	7,10
100	2,21	1,25	87,16	49,00	2,50	3,30	8,20	10,83	10,83	7,90
120	2,66	1,49	104,59	58,80	3,00	3,90	9,84	12,80	12,80	9,40
150	3,32	1,87	130,74	73,50	3,70	4,90	12,14	16,08	16,08	11,80
180	3,98	2,24	156,88	88,20	4,50	5,90	14,76	19,36	19,36	14,20
200	4,43	2,49	174,32	98,10	5,00	6,50	16,40	21,33	21,33	15,70
250	5,53	3,11	217,89	122,60	6,20	Nie dotyczy	20,34	Nie dotyczy	Nie dotyczy	19,70
322	7,13	4,01	280,65	157,90	8,00	Nie dotyczy	26,25	Nie dotyczy	Nie dotyczy	23,60

Uwaga: Współczynnik powiększenia: 1,3x

INFORMACJE DODATKOWE

Model 1080p krótkiego rzutu

Przekątna ekranu (16:9)	Rozmiar ekranu (S x W)				Dystans projekcji (G)				Przesunięcie (Hd)	
	(m)		(cale)		(m)		(stopy)		(m)	(cale)
	Szerokość	Wysokość	Szerokość	Wysokość	Szeroki	Tele	Szeroki	Tele		
36	0,80	0,45	31,38	17,65	0,40	0,40	Nie dotyczy	1,31	0,07	2,76
40	0,89	0,50	34,86	19,60	0,40	0,40	1,31	1,31	0,08	3,15
50	1,11	0,62	43,58	24,50	0,50	0,50	1,64	1,64	0,10	3,94
60	1,33	0,75	52,29	29,40	0,70	0,70	2,30	2,30	0,12	4,72
70	1,55	0,87	61,01	34,30	0,80	0,80	2,62	2,62	0,14	5,51
80	1,77	1,00	69,73	39,20	0,90	0,90	2,95	2,95	0,16	6,30
90	1,99	1,12	78,44	44,10	1,00	1,00	3,28	3,28	0,18	7,09
100	2,21	1,25	87,16	49,00	1,10	1,10	3,61	3,61	0,19	7,48
120	2,66	1,49	104,59	58,80	1,30	1,30	4,27	4,27	0,24	9,45
150	3,32	1,87	130,74	73,50	1,60	1,60	5,25	5,25	0,30	11,81
180	3,98	2,24	156,88	88,20	2,00	2,00	6,56	6,56	0,36	14,17
200	4,43	2,49	174,32	98,10	2,20	2,20	7,22	7,22	0,40	15,75
250	5,53	3,11	217,89	122,60	2,70	2,70	8,86	8,86	0,50	19,69
292	6,46	3,64	254,50	143,20	3,20	3,20	10,50	10,50	0,58	22,83

Uwaga:

- Współczynnik powiększenia: 1,0x
- Wartości przesunięcia obiektywu w pionie są podane w oparciu o środek obiektywu projektora. W razie obliczenia podstawy do środka obiektywu projektora, do wszystkich wartości przesunięcia obiektywu w pionie należy dodać 5,2 cm (2,05 cala).

Model 1080p 1,6x

Przekątna ekranu (16:9)	Rozmiar ekranu (S x W)				Dystans projekcji (G)				Przesunięcie (Hd)	
	(m)		(cale)		(m)		(stopy)		(m)	(cale)
	Szerokość	Wysokość	Szerokość	Wysokość	Szeroki	Tele	Szeroki	Tele		
20	0,44	0,25	17,43	9,81	Nie dotyczy	1,00	Nie dotyczy	3,28	0,04	1,57
40	0,89	0,50	34,86	19,60	1,20	2,00	3,94	6,56	0,08	3,15
50	1,11	0,62	43,58	24,50	1,50	2,50	4,92	8,20	0,10	3,94
60	1,33	0,75	52,29	29,40	1,90	3,00	6,23	9,84	0,12	4,72
70	1,55	0,87	61,01	34,30	2,20	3,50	7,22	11,48	0,14	5,51
80	1,77	1,00	69,73	39,20	2,50	4,00	8,20	13,12	0,16	6,30
90	1,99	1,12	78,44	44,10	2,80	4,50	9,19	14,76	0,18	7,09
100	2,21	1,25	87,16	49,00	3,10	5,00	10,17	16,40	0,19	7,48
120	2,66	1,49	104,59	58,80	3,70	6,00	12,14	19,69	0,24	9,45
150	3,32	1,87	130,74	73,50	4,60	7,40	15,09	24,28	0,30	11,81
180	3,98	2,24	156,88	88,20	5,60	8,90	18,37	29,20	0,36	14,17
200	4,43	2,49	174,32	98,10	6,20	9,90	20,34	32,48	0,40	15,75
250	5,53	3,11	217,89	122,60	7,70	Nie dotyczy	25,26	Nie dotyczy	0,50	19,69
322	7,13	4,01	280,65	157,90	10,0	Nie dotyczy	32,81	Nie dotyczy	0,64	25,20

Uwaga:

- Współczynnik powiększenia: 1,6x
- Wartości przesunięcia obiektywu w pionie są podane w oparciu o środek obiektywu projektora. W razie obliczenia podstawy do środka obiektywu projektora, do wszystkich wartości przesunięcia obiektywu w pionie należy dodać 5,2 cm (2,05 cala).

INFORMACJE DODATKOWE

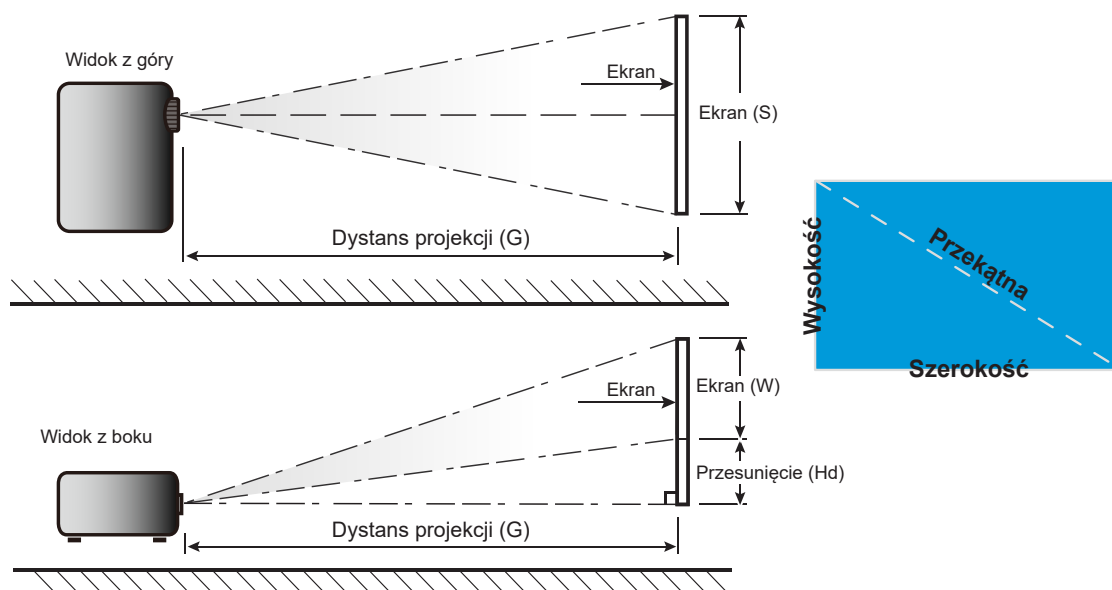

INFORMACJE DODATKOWE

Wymiary projektora i instalacja zaczepu sufitowego

1. Aby zapobiec uszkodzeniu projektora należy używać zestawu do montażu sufitowego Optoma.
2. W celu zastosowania zestawu do montażu sufitowego innych firm należy upewnić się, że śruby do połączenia zestawu z projektorem spełniają następujące specyfikacje:
 - Typ śruby: M4*10 mm
 - Minimalna długość śruby: 10 mm

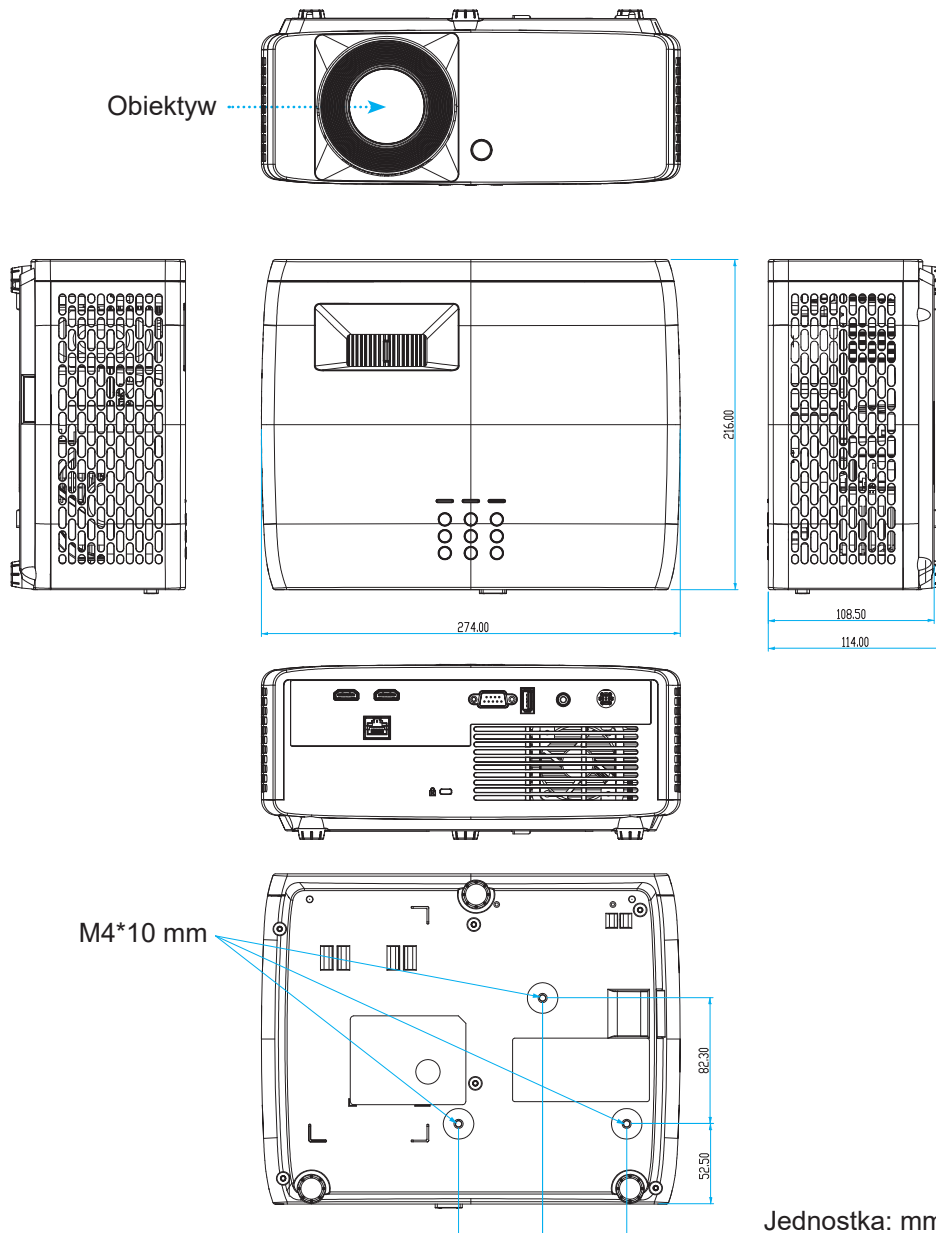

Uwaga: Należy pamiętać, że uszkodzenie spowodowane nieprawidłową instalacją spowoduje unieważnienie gwarancji.



Ostrzeżenie:

- Po zakupieniu zestawu do montażu sufitowego z innej firmy należy sprawdzić, czy używany jest prawidłowy rozmiar śruby. Rozmiary śrub zależą od grubości płyty montażowej.
- Należy zachować co najmniej 10 cm odstępu pomiędzy sufitem i dolną częścią projektora.
- Należy unikać instalowania projektora w pobliżu źródła ciepła.

INFORMACJE DODATKOWE

W przypadku montażu sufitowego należy kupić opaskę kablową o długości ponad 250 mm, aby w razie potrzeby zamocować zasilacz.

1. Opaskę kablową należy umieścić w specjalnych otworach na spodzie projektora. Następnie należy umieścić zasilacz w odpowiednim gnieździe.

Otwory na opaskę kablową

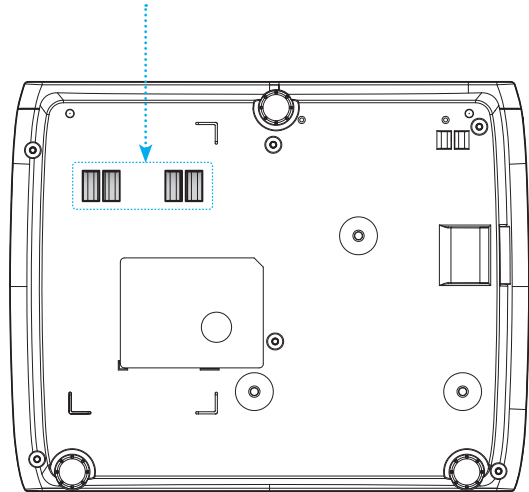

Zasilacz

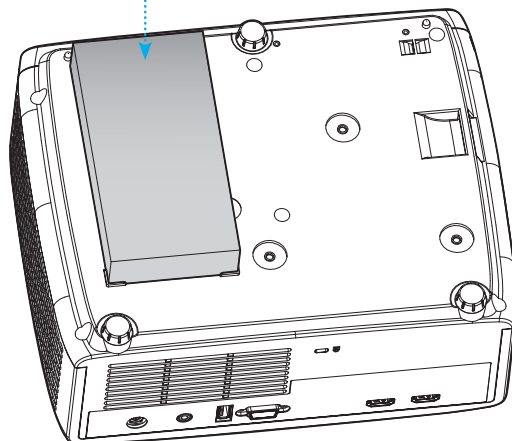

2. I przymocować go za pomocą opaski kablowej.

Opaska
kablowa

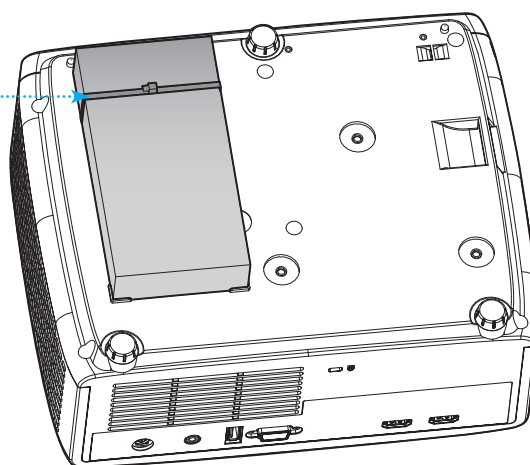







INFORMACJE DODATKOWE

Kody pilota zdalnego sterowania na podczerwień



Przycisk	Format NEC	Kod klienta		Kod przycisku		Opis	
		Bajt 1	Bajt 2	Bajt 3	Bajt 4		
Zasilanie		Format 1	32	CD	02	FD	Naciśnij, aby włączyć/wyłączyć projektor.
Proporcje obrazu		Format 1	32	CD	64	9B	Naciśnij w celu zmiany proporcji wyświetlanego obrazu.
Źródło		Format 1	32	CD	C3	3C	Naciśnij, aby wybrać sygnał wejścia.
Tryb		Format 1	32	CD	5	FA	Naciśnij w celu zmiany trybu wyświetlanego obrazu.
Cztery kierunkowe przyciski wyboru (w górę)		Format 2	32	CD	11	EE	Naciśnij, aby wybrać elementy lub dostosować wybrane parametry.
Cztery kierunkowe przyciski wyboru (w lewo)		Format 2	32	CD	10	EF	
Cztery kierunkowe przyciski wyboru (w prawo)		Format 2	32	CD	12	ED	
Cztery kierunkowe przyciski wyboru (w dół)		Format 2	32	CD	14	EB	
Wprowadź		Format 1	32	CD	0F	F0	Potwierdzenie wyboru elementu.
Ustawienia/menu konfiguracji		Format 1	32	CD	A8	57	Naciśnij, aby przejść do menu konfiguracji.
Powrót		Format 1	32	CD	0D	F2	Naciśnij, aby wrócić do poprzedniego menu.
Menu		Format 1	32	CD	0E	F1	Naciśnij, aby wyświetlić lub zakończyć wyświetlanie menu ekranowego (OSD).

INFORMACJE DODATKOWE

Przycisk		Format NEC	Kod klienta		Kod przycisku		Opis
			Bajt 1	Bajt 2	Bajt 3	Bajt 4	
Głośność -		Format 2	32	CD	8F	70	Naciśnij w celu zmniejszenia głośności.
Wyciszenie		Format 1	32	CD	52	AD	Naciśnij w celu chwilowego wyłączenia/włączenia audio.
Głośność +		Format 2	32	CD	8C	73	Naciśnij w celu zwiększenia głośności.
Zatrzymaj		Format 1	32	CD	06	F9	Naciśnij, aby zatrzymać obraz projektora.
Trapez		Format 1	32	CD	7	F8	Naciśnij w celu regulacji zniekształcenia obrazu spowodowanego nachyleniem projektora.
Wyciszenie AV		Format 1	32	CD	03	FC	Naciśnij, aby ukryć/pokazać obraz ekranowy i wyl/wł audio.

INFORMACJE DODATKOWE

Rozwiązywanie problemów

Po wystąpieniu problemów z działaniem projektora należy sprawdzić następujące informacje. Jeśli problem utrzymuje się należy skontaktować się z lokalnym dostawcą lub z punktem serwisowym.

Problemy związane z obrazem



Brak obrazu na ekranie

- Sprawdź czy są prawidłowo i pewnie połączone wszystkie kable i połączenia zasilania, zgodnie z opisem w części „Instalacja”.
- Upewnij się, że szpilki złącza nie są wygięte lub złamane.
- Upewnij się, że nie jest włączona funkcja „Wyciszenie”.



Brak ostrości obrazu

- Obróć pierścień ostrości w prawo lub w lewo, aż do uzyskania wyraźnego i czytelnego obrazu. (Patrz strona 18).
- Upewnij się, że ekran projekcji znajduje się w wymaganej odległości od projektora. (Patrz strony 59~62).



Rozciągnięty obraz przy wyświetlaniu tytułu DVD w formacie 16:9

- Podczas odtwarzania anamorficznego DVD lub DVD 16:9, projektor pokaże najlepszy obraz w formacie 16:9, po stronie projektora.
- Podczas odtwarzania tytułu DVD w formacie V-Stretch, należy zmienić format na V-Stretch w menu OSD projektora.
- Podczas odtwarzania tytułu DVD w formacie 4:3, należy zmienić format na 4:3 w menu OSD projektora.
- Należy ustawić format wyświetlania odtwarzacza DVD na proporcje obrazu 16:9 (szeroki).



Obraz za mały lub za duży

- Obróć dźwignię powiększenia zgodnie z ruchem wskazówek zegara lub przeciwnie do niego w celu powiększenia lub zmniejszenia rozmiaru wyświetlanego obrazu. (Patrz strona 18).
- Przysuń lub odsuń projektor od ekranu.
- Naciśnij „Menu” w panelu projektora, przejdź do pozycji „Ekran → Proporcje obrazu”. Wypróbuj inne ustawienia.



Nachylone boki obrazu:

- Jeśli to możliwe należy zmienić pozycję projektora, aby znajdował się na środku ekranu i poniżej ekranu.



Odwrócony obraz

- Wybierz w menu OSD „Ekran → Orientacja projekcji” i wyreguluj kierunek projekcji.

INFORMACJE DODATKOWE

Inne problemy



Projektor przestaje reagować na wszystkie elementy sterowania

- Jeśli to możliwe, wyłącz projektor, a następnie odłącz przewód zasilający i przed ponownym podłączeniem zasilania zaczekaj, co najmniej 20 sekund.

Problemy związane z pilotem zdalnego sterowania



Jeśli nie działa pilot

- Sprawdź, czy kąt działania pilota zdalnego sterowania mieści się w zakresie $\pm 15^\circ$, w odniesieniu do odbiornika podświetlonego w projektorze.
- Upewnij się, że pomiędzy pilotem zdalnego sterowania a projektorem nie ma żadnych przeszkód. Przesuwaj się w odległości do 6 m (19,7 stopy) od projektora.
- Upewnij się, że baterie są prawidłowo włożone.
- Baterie po ich wyczerpaniu należy wymienić.

INFORMACJE DODATKOWE

Wskaźniki ostrzegawcze

Kiedy zapalą się lub migają wskaźniki ostrzeżenia (patrz poniżej), projektor zostanie automatycznie wyłączony:

- Wskaźnik LED „Lampa” świeci światłem czerwonym, a wskaźnik „Zasilanie” miga światłem czerwonym.
- Wskaźnik LED „Temperatura” świeci światłem czerwonym, a wskaźnik „Zasilanie” miga światłem czerwonym. Oznacza to przegrzanie projektora. W normalnych warunkach, projektor można ponownie włączyć.
- Wskaźnik LED „Temperatura” miga czerwonym światłem i wskaźnik „Zasilanie” miga czerwonym światłem.

Odłącz przewód zasilający od projektora, zaczekaj 30 sekund i spróbuj ponownie. Jeśli wskaźnik ostrzeżenia zaświeci się lub zacznie migać ponownie, skontaktuj się z najbliższym punktem serwisowym w celu uzyskania pomocy.

Komunikat świateł LED

Komunikat	Dioda LED zasilania		Dioda LED temperatury	Dioda LED lampy
	(Czerwony)	(Zielony lub niebieski)	(Czerwony)	(Czerwony)
Stan oczekiwania (Wejście przewodu zasilającego)	Stałe światło			
Włączenie zasilania (Rozgrzewanie)		Miganie (0,5 sek. wyłączenie / 0,5 sek. włączenie)		
Włącz zasilanie i światło lampy		Stałe światło		
Wyłączenie zasilania (Chłodzenie)		Miganie (0,5 sek. wyłączenie / 0,5 sek. włączenie) Powraca do ciągłego światła czerwony, kiedy wentylator chłodzenia się wyłączy.		
Błąd (Awaria lampy)	Miganie			Stałe światło
Błąd (Awaria wentylatora)	Miganie		Miganie	
Błąd (Nadmierna temperatura)	Miganie		Stałe światło	

- Wyłączenie zasilania:

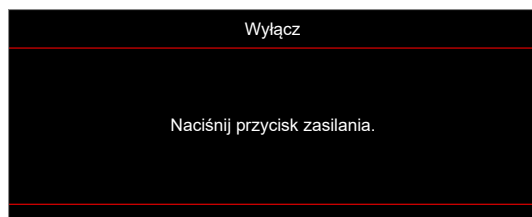

- Ostrzeżenie o temperaturze:

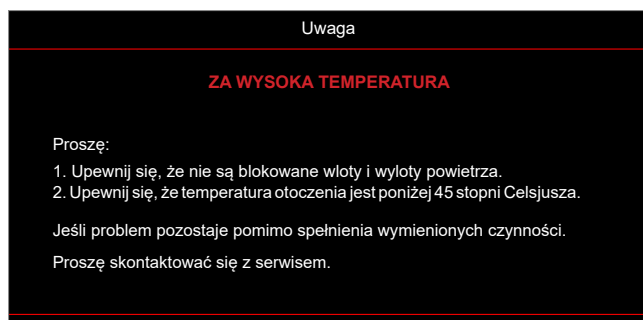

INFORMACJE DODATKOWE

Specyfikacje

Element		Opis
Technologia		<ul style="list-style-type: none">• XGA: Układ DMD firmy Texas Instruments, 0,55" S450 DMD• WXGA: Układ DMD firmy Texas Instruments, 0,65" S450 DMD• 1080p: Układ DMD firmy Texas Instruments, 0,65" S600 DMD
Rozdzielczość natywna		<ul style="list-style-type: none">• XGA: 1024 x 768• WXGA: 1280 x 800• 1080p: 1920 x 1080
Obiektyw	Współczynnik rzutu	<ul style="list-style-type: none">• XGA: 0,617 przy 80"• WXGA: 0,521 przy 87,2"• 1080p: 0,496 przy 87,2" [model 1080p krótkiego rzutu bez funkcji sieciowej], 1,12~1,47 [model 1080p 1,3x], 0,496 przy 87,2" [model 1080p krótkiego rzutu] i 1,4~2,24 [model 1080p 1,6x]
	Przystłona	<ul style="list-style-type: none">• XGA: 2,7• WXGA: 2,8• 1080p: 2,8 [model 1080p krótkiego rzutu bez funkcji sieciowej i 1080p krótkiego rzutu], 2,43~2,78 [model 1080p 1,3x] i 2,5~3,26 [model 1080p 1,6x]
	Długość ogniskowej	<ul style="list-style-type: none">• XGA: 7,15 mm przy 80"• WXGA: 7,51 mm przy 87,2"• 1080p: 7,51 mm przy 87,2" [model 1080p krótkiego rzutu bez funkcji sieciowej i 1080p krótkiego rzutu], 16,90~21,61 mm [model 1080p 1,3x] i 20,91~32,62 mm [model 1080p 1,6x]
	Zakres powiększenia	<ul style="list-style-type: none">• XGA/WXGA: 1,0x• 1080p: 1,0x [model 1080p krótkiego rzutu bez funkcji sieciowej i 1080p krótkiego rzutu], 1,3x [model 1080p 1,3x] i 1,6x [model 1080p 1,6x]
Przesunięcie		<ul style="list-style-type: none">• XGA: 115% przy 80", tolerancja $\pm 5\%$• WXGA: 115% przy 87,2", tolerancja $\pm 5\%$• 1080p: 116% przy 87,2", tolerancja $\pm 5\%$ [model 1080p krótkiego rzutu bez funkcji sieciowej], 100%~116% przy 60", tolerancja $\pm 5\%$ [model 1080p 1,3x], 115% przy 87,2", tolerancja $\pm 5\%$ [model 1080p krótkiego rzutu] i 100%~116% przy 60", tolerancja $\pm 5\%$ [model 1080p 1,6x]
Rozmiar obrazu		<ul style="list-style-type: none">• XGA: Ustawienie optymalne to 80" szeroki przy 1 m• WXGA: Ustawienie optymalne to 87,2" szeroki przy 1 m• 1080p: Ustawienie optymalne to 87,2" szeroki przy 0,9784 m [model 1080p krótkiego rzutu bez funkcji sieciowej i 1080p krótkiego rzutu], ustawienie optymalne to 59" szeroki przy 1,53 m [model 1080p 1,3x] i ustawienie optymalne to 60" szeroki przy 1,86 m [model 1080p 1,6x]
Odległość projekcji		<ul style="list-style-type: none">• XGA: Przesuw mechanizmu od 0,4 do 4 m, optymalny zakres optyczny od 0,75 do 1,33 m• WXGA: Przesuw mechanizmu od 0,4 do 3,2 m, optymalny zakres optyczny od 0,779 do 1,127 m• 1080p: Przesuw mechaniczny od 0,4 do 3,21 m, optymalny zakres optyczny od 0,779 do 1,127 m [model 1080p krótkiego rzutu bez funkcji sieciowej i 1080p krótkiego rzutu], przesuw mechaniczny od 1 do 8 m, optymalny zakres optyczny od 1,3 do 3 m [model 1080p 1,3x] oraz przesuw mechaniczny od 1 do 10 m, optymalny zakres optyczny od 1,4 do 4,5 m [model 1080p 1,6x]

INFORMACJE DODATKOWE

Element	Opis
I/Os	<ul style="list-style-type: none"> • HDMI 1 (HDMI 1.4b [model XGA/WXGA] / HDMI 2.0 [model 1080p]) • HDMI 2 (HDCP 2.0 [model XGA/WXGA] / HDCP 2.2 [model 1080p]) • USB typu A do aktualizowania oprogramowania sprzętowego i zasilania USB 5 V/1,5 A • Wyjście audio 3,5 mm • RS232 • LAN [tylko modele XGA, WXGA, 1080p 1,3x, 1080p krótkiego rzutu, 1080p 1,6x]
Kolory	1073,4 miliony kolorów
Szybkość skanowania	<ul style="list-style-type: none"> • Szybkość skanowania poziomego: 15KHz ~ 140KHz • Szybkość skanowania pionowego: 24Hz ~ 120Hz
Głośnik	15 W
Zużycie energii	<p>Model XGA, WXGA i 1080p krótkiego rzutu bez funkcji sieciowej:</p> <ul style="list-style-type: none"> • Tryb ECO: 100 W (typowo) przy 110 VAC; 98 W przy 220 VAC • Tryb Jasny: 140 W (typowo) przy 110 VAC; 139 W przy 220 VAC <p>Model 1080p 1,3x, 1080p krótkiego rzutu i 1080p 1,6x:</p> <ul style="list-style-type: none"> • Tryb ECO: 121 W (typowo) przy 110 VAC; 119 W przy 220 VAC • Tryb Jasny: 176 W (typowo) przy 110 VAC; 173 W przy 220 VAC
Prąd wejścia	DC 19 V; 9,23 A
Orientacja instalacji	Przód, Tył, Sufit, Tył-góra
Wymiary (S x G x W)	<ul style="list-style-type: none"> • Bez stoppek: 274 x 216 x 108,5 mm • Ze stopkami: 274 x 216 x 114 mm
Masa	3,2 ± 0,2 kg
Warunki środowiskowe	Praca w temperaturze 0°C~40°C, wilgotności 80% (maks., bez kondensacji)

Uwaga: Wszystkie dane techniczne mogą zostać zmienione bez powiadomienia.



INFORMACJE DODATKOWE

Ogóln światowe biura Optoma

W celu uzyskania naprawy lub pomocy technicznej należy skontaktować się z biurem lokalnym.



USA

Optoma Technology, Inc.
47697 Westinghouse Drive.
Fremont, Ca 94539

 888-289-6786
 510-897-8601
 services@optoma.com



Kanada

Optoma Technology, Inc.
47697 Westinghouse Drive.
Fremont, Ca 94539

 888-289-6786
 510-897-8601
 services@optoma.com

Ameryka Łacińska

Optoma Technology, Inc.
47697 Westinghouse Drive.
Fremont, Ca 94539

 888-289-6786
 510-897-8601
 services@optoma.com



Europa

Unit 1, Network 41, Bourne End Mills
Hemel Hempstead, Herts,
HP1 2UJ, Wielka Brytania
www.optoma.eu
Tel. serwisu:
+44 (0)1923 691865

 +44 (0) 1923 691 800
 +44 (0) 1923 691 888
 service@tsc-europe.com



Benelux BV

Randstad 22-123
1316 BW Almere
Holandia
www.optoma.nl

 +31 (0) 36 820 0252
 +31 (0) 36 548 9052

Francja

Bâtiment E
81-83 avenue Edouard Vaillant
92100 Boulogne Billancourt, France

 +33 1 41 46 12 20
 +33 1 41 46 94 35
 savoptoma@optoma.fr



Hiszpania

C/ José Hierro, 36 Of. 1C
28522 Rivas VaciaMadrid,
Hiszpania

 +34 91 499 06 06
 +34 91 670 08 32



Deutschland

Am Nordpark 3
41069 Mönchengladbach
Germany

 +49 (0) 2161 68643 0
 +49 (0) 2161 68643 99
 info@optoma.de

Skandynawia

Lerpeveien 25
3040 Drammen
Norwegia

 +47 32 98 89 90
 +47 32 98 89 99
 info@optoma.no

PO.BOX 9515
3038 Drammen
Norwegia

Korea

<https://www.optoma.com/kr/>

Japonia



<https://www.optoma.com/jp/>

Tajwan

<https://www.optoma.com/tw/>

Chiny

Room 2001, 20F, Building 4,
No.1398 Kaixuan Road,
Changning District
Szanghaj, 200052, Chiny

 +86-21-62947376
 +86-21-62947375
www.optoma.com.cn

Australia

<https://www.optoma.com/au/>

