

TAS950WSB



GOGEN



NÁVOD K POUŽITÍ  
NÁVOD NA POUŽITIE  
INSTRUKCJA OBSŁUGI  
USER MANUAL  
HASZNÁLATI UTASÍTÁS

Điękujemy za zakup naszego produktu. Proszę uważnie przeczytać niniejszą instrukcję obsługi, aby wiedzieć, jak poprawnie używać to urządzenie. Po jej przeczytaniu umieść ją w bezpiecznym miejscu, aby można było wrócić do niej w przyszłości.

## W OPAKOWANIU ZNAJDUJĄ SIĘ

Soundbar, bezprzewodowy subwoofer, 2x kabel zasilający AC, pilot, 3,5 mm przejściówka RCA, 2x gniazdko, 2x śruba, instrukcja obsługi

## WAŻNE INSTRUKCJE BEZPIECZEŃSTWA

- Ten produkt został zaprojektowany i wyprodukowany mając na względzie najwyższe standardy jakości i bezpieczeństwa.
- Niemniej jednak, są pewne środki ostrożności, których należy przestrzegać podczas użytkowania urządzenia.
- Przestrzegaj wszystkich ostrzeżeń i zaleceń zawartych w niniejszej instrukcji.
- Nie używaj soundbara w pobliżu źródeł wody.
- Czyść urządzenie wyłącznie za pomocą suchej ściereki. Odłącz je od źródła zasilania przed rozpoczęciem czyszczenia.
- Nie zatykaj żadnych otworów wentylacyjnych. Instaluj urządzenie zgodnie z instrukcjami.
- Nie umieszczaj w pobliżu urządzenia żadnych źródeł ciepła, takich jak chłodnice, kaloryfery, grzejniki ani żadne inne urządzenia, które wytwarzają ciepło (włączając w to wzmacniacze).
- Używaj wyłącznie dodatków i akcesoriów wskazanych przez producenta.
- Chroń kabel zasilający przed potencjalnym nadepnięciem lub przytrzaśnięciem, w szczególności w pobliżu wtyczki oraz miejsca, w którym kabel podłączony jest do soundbara.
- Odłącz kabel od źródła zasilania, kiedy urządzenie nie jest używane przez dłuższy czas oraz w czasie burzy.
- Serwisuj urządzenie wyłącznie za pośrednictwem wykwalifikowanego personelu. Serwis jest wymagany, kiedy soundbar został uszkodzony w jakikolwiek sposób, np. kiedy kabel zasilający lub wtyczka została uszkodzona, na urządzenie został wylany płyn bądź upuszczony inny obiekt, zostało ono wystawione na działanie deszczu lub wilgotnego powietrza, nie działa w prawidłowy sposób lub zostało upuszczone.

## OSTRZEŻENIA I UWAGI

- Aby zminimalizować ryzyko porażenia prądem, nie rozmontowuj samodzielnie obudowy urządzenia. W środku znajdują się części, które nie mogą być serwisowane przez użytkownika.
- Unikaj zalania soundbara skapującymi lub wylewającymi się płynami. Nie umieszczaj w pobliżu urządzenia ani na nim obiektów wypełnionych płynami (np. wazonów).
- Gniazdko, za pośrednictwem soundbar podłączony jest do zasilania powinno być łatwo dostępne i nie powinno być zasłonięte. Aby całkowicie odłączyć urządzenie od źródła zasilania główna wtyczka powinna być całkowicie wyciągnięta z gniazdka.
- Używanie soundbara w pobliżu źródeł światła fluorescencyjnego może zakłócić działanie pilota. Jeśli soundbar zaczyna działać niezgodnie z poleceniami użytkownika, odsuń go od źródeł światła fluorescencyjnego

**UWAGA:** Baterie nie powinny być wystawione na działanie silnych źródeł ciepła, takich jak światło słoneczne, ogień itp.

**OSTRZEŻENIE:** Niebezpieczeństwo wybuchu baterii, jeśli zostanie ona niepoprawnie wymieniona. Używaj wyłącznie baterii tego samego typu co przed wymianą.



Symbol pioruna ostrzega użytkownika przed niebezpiecznym napięciem wewnątrz obudowy. Dotykanie części znajdujących się wewnątrz urządzenia wiąże się z ryzykiem porażenia prądem.



Symbol wykrzyknika informuje użytkownika o ważnej instrukcji

## MONTOWANIE SOUNDBARA NA ŚCIANIE

Aby zapobiec urazom, zalecamy montowanie urządzenia na ścianie zgodnie z poniższymi instrukcjami:

1. Wywierć dwie dziury (o średnicy około 6 mm) w ścianie w odległości 854 mm od siebie w sposób, jaki został pokazany na ilustracji na prawo od tekstu. Umieść dwie zaślepki w obu wywierconych dziurach, a następnie mocno wkręć w nie dwie śruby, które znajdują się w opakowaniu w sposób pokazany na ilustracji.

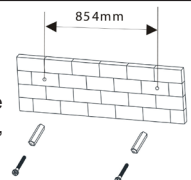

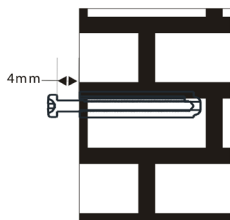

2. Pamiętaj, aby zachować 4 mm odstęp pomiędzy główką śrubki a ścianą, tak jak na poniższej ilustracji.

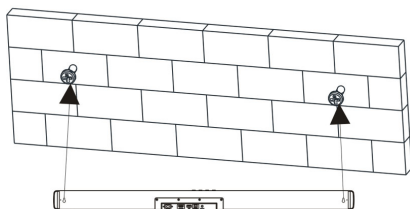

3. Zawiesz znajdujący się w opakowaniu soundbar na przykręconych do ściany śrubach w sposób pokazany na poniższej ilustracji.

## PRZYCISKI I WEJŚCIA NA OBUDOWIE

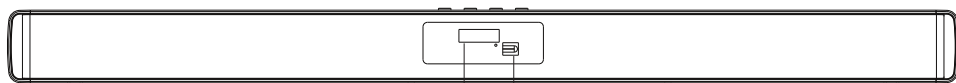

### PRZEDNI PANEL

1. Ekran wyświetlacza
2. Czujnik do pilota

1 2

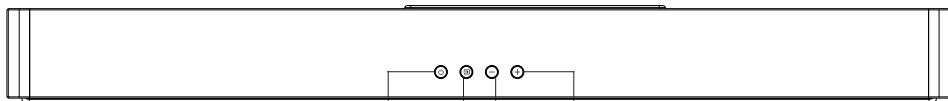

### GÓRNY PANEL

3. Włącznik
4. Źródło
5. Głośność -
6. Głośność +

3 4 5 6

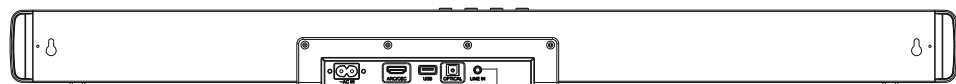

### TYLNY PANEL

7. Wejście AC
8. HDMI (ARC)
9. USB
10. Optical Digital Audio Input
11. LINE IN

7 8 9 10 11

**SUBWOOFER**

- 12. Wejście AC
- 13. Czujnik parowania
- 14. Wskaźnik

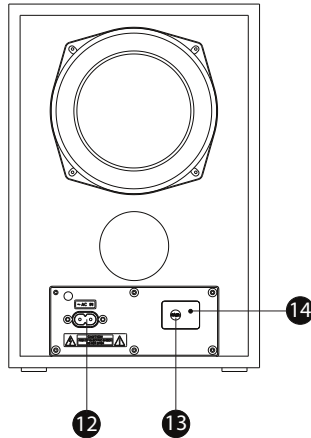
**PILOT**

	Naciśnij aby włączyć urządzenie. Naciśnij ponownie, aby urządzenie przeszło w stan wstrzymania.
	Naciśnij aby przejść w tryb Bluetooth.
	Naciskaj aby przełączać pomiędzy trybami: BLUETOOTH, WEJŚCIE LINIOWE, USB, WEJŚCIE OPTYCZNE oraz ARC.
MOVIE	Naciśnij aby włączyć tryb korektora dźwięku Eq1 (FILM).
MUSIC	Naciśnij aby włączyć tryb korektora dźwięku Eq2 (MUZYKA).
NEWS	Naciśnij aby włączyć tryb korektora dźwięku Eq3 (WIADOMOŚCI).
	Naciśnij aby przerwać odtwarzanie, naciśnij ponownie aby je wznowić. Przytrzymaj przez 3 sekundy, aby rozłączyć Bluetooth.
	Naciśnij, aby przewinąć / powrócić do poprzedniej / następnej ścieżki.
	Naciśnij, aby wyłączyć dźwięk, naciśnij ponownie, aby włączyć dźwięk.
	Naciśnij + aby podgłośnić. Naciśnij - aby ściszyć.

**Wkładanie baterii do pilota**

- Otwórz komorę na baterie, zdejmując z niej pokrywę w sposób pokazany na ilustracji.
  - Włóż nowe baterie do komory. Zwróć uwagę na poprawną polaryzację baterii (porównaj z symbolami w komorze).
  - Zamknij komorę na baterie).
- S skieruj pilota na czujnik znajdujący się na przednim

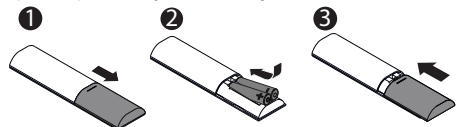

panelu. Zasięg pilota wynosi około 8 metrów pod kątem około 30 stopni z lewej i prawej strony.

#### **UWAGA:**

Wyjmij baterie z pilota, jeśli nie zamierzasz używać go przez dłuższy czas.

Nie mieszaj ze sobą nowych i używanych baterii, ani różnych typów baterii.



Słabe baterie mogą przeciekać i poważnie uszkodzić pilota.

Dbaj o środowisko i utylizuj baterie zgodnie z zaleceniami rządowymi w twoim kraju.

## **ŁĄCZENIE Z INNYMI URZĄDZENIAMI**

### **Łączenie z subwooferem**

Upewnij się, że kabel zasilania AC subwoofera jest bezpiecznie podłączony do źródła zasilania. Włącz soundbar, naciśnij przycisk  i przytrzymaj go przez 5 sekund, aby subwoofer mógł odebrać bezprzewodowy sygnał audio z soundbara. Jeśli na subwooferze świeci się czerwona kontrolka, oznacza to, że parowanie trwa, zapalenie się niebieskiej kontrolki oznacza, że parowanie zakończyło się sukcesem.

Naciśnij i przytrzymaj przycisk [ PAIR ] na subwooferze lub naciśnij i przytrzymaj przez 5 sekund przycisk  na soundbarze, aby rozłączyć się z soundbarem. Po rozłączeniu na obudowie subwoofera zaświeci się czerwona kontrolka. Naciśnij ponownie przycisk [PAIR] na subwooferze lub naciśnij i przytrzymaj przez 5 sekund przycisk  na soundbarze, aby ponownie się połączyć.

### **Cyfrowe wejście optyczne > OPT**

Podłącz cyfrowy kabel optyczny audio (nie jest dołączony) do wejścia optycznego na źródle dźwięku oraz na soundbarze. Naciskaj przycisk  na pilocie do momentu, w którym urządzenie przejdzie w tryb WEJŚCIE OPTYCZNE.

Upewnij się, że urządzenie, z którym chcesz połączyć soundbar jest w trybie PCM lub optycznym i jest włączone. Po udanym sparowaniu dźwięk z urządzenia będzie odtwarzany na głośnikach.

### **HDMI ARC (CEC) > ARC**



Podłącz kabel audio ARC (nie jest dołączony) do wejścia ARC na urządzeniu będącym źródłem dźwięku oraz do wejścia ARC na soundbarze. Naciskaj na pilocie lub soundbarze przycisk  do momentu, w którym urządzenie przejdzie w tryb ARC. Upewnij się, że urządzenie, z którym chcesz połączyć soundbar jest w trybie ARC lub HDMI Audio i jest włączone. Po udanym sparowaniu dźwięk z urządzenia będzie odtwarzany na głośnikach. HDMI CEC – funkcja ta umożliwia kontrolę połączonych za pośrednictwem HDMI urządzeń wyposażonych w opcję CEC za pomocą pilota od telewizora.

### **Połączenie Bluetooth > BT**

Naciśnij włącznik na soundbarze lub pilocie, aby włączyć soundbar, następnie naciśnij na pilocie przycisk  aby przejść w tryb Bluetooth. Na wyświetlaczu pojawi się komenda *no bt*. Oznacza ona, że soundbar nie jest połączony z żadnym urządzeniem i szuka sygnału. Włącz tryb Bluetooth w swoim telefonie aby odebrać sygnał Bluetooth z soundbara, wybierz z listy urządzenie o nazwie **GOG TAS950WSB**. Jeśli wymagane będzie podanie hasła, wpisz hasło 0000. Komenda *bt* na wyświetlaczu soundbara i krótki sygnał dźwiękowy oznaczają, że parowanie zakończyło się sukcesem. Wyłącz funkcję Bluetooth w swoim telefonie, aby przerwać połączenie.

**Uwaga:** Nie łącz soundbara z telewizorem za pośrednictwem Bluetooth ze względu na możliwe wystąpienie opóźnień w przekazie dźwięku.

### **tryb USB > USB**

Włóż dysk USB z zapisanymi na nim plikami dźwiękowymi MPC do wejścia USB na soundbarze. Naciskaj przycisk  do momentu, w którym urządzenie przejdzie w tryb USB. Soundbar automatycznie rozpocznie odtwarzanie plików MP3 zapisanych na podłączonym dysku USB. Jeśli odtwarzanie nie rozpocznie się automatycznie, naciśnij przycisk .

### **LINE IN > LINE**

Po włączeniu soundbara naciskaj przycisk  do momentu, w którym urządzenie przejdzie w tryb Line In. Użyj kabla Line In (3,5mm) lub kabla RCA (3,5mm), aby bezpośrednio połączyć się ze smartfonem, tabletem lub innym nośnikiem muzyki.

## SPECYFIKACJA

Wejście zasilania soundbara	AC ~ 100-240 V, 50/60 Hz
Wejście zasilania subwoofera	AC ~ 100-240 V, 50/60 Hz
Moc wyjściowa soundbara	2 x 30 W
Moc wyjściowa subwoofera	80 W
Kanał	2.1 (wireless subwoofer)
Pasma przenoszenia	60 Hz - 20 kHz
Wersja Bluetooth	5.3
Częstotliwość pracy BT	2402 MHz - 2480 MHz
Maks. Moc wyjściowa BT	≤13 dBm
Wymiary soundbara	920 x 63 x 80 mm
Wymiary subwoofera	200 x 293 x 225 mm

ZMIANA SPECYFIKACJI TECHNICZNEJ PRODUKTU ZASTRZEŻONA PRZEZ PRODUCENTA.

## ROZWIĄZYWANIE PROBLEMÓW

Problem	Możliwe przyczyny	Rozwiązanie
Brak mocy	<ul style="list-style-type: none"> <li>Urządzenie nie jest podłączone do źródła zasilania bądź jest podłączone w niewłaściwy sposób.</li> </ul>	<ul style="list-style-type: none"> <li>Upewnij się że urządzenie jest podłączone do źródła zasilania. Spróbuj podłączyć kabel do innego gniazdka.</li> </ul>
Brak dźwięku bądź dźwięk z zakłóceniami	<ul style="list-style-type: none"> <li>Kabel audio nie jest poprawnie podłączony.</li> <li>Ustawiony jest niski poziom głośności.</li> <li>Dźwięk jest wyłączony.</li> </ul>	<ul style="list-style-type: none"> <li>Upewnij się, że kable są podłączone w odpowiedni sposób do odpowiednich wejść.</li> <li>Zwiększ siłę dźwięku.</li> <li>Naciśnij przycisk MUTE na pilocie aby włączyć dźwięk.</li> <li>Naciśnij przycisk Play/Pauza.</li> </ul>
Pilot nie działa w odpowiedni sposób	<ul style="list-style-type: none"> <li>W pilocie nie ma baterii bądź są one nieprawidłowo włożone.</li> <li>Baterie są rozładowane i trzeba je wymienić.</li> <li>Czujnik na pilocie jest zasłonięty bądź pilot nie jest skierowany w kierunku urządzenia.</li> <li>Pilot znajduje się poza zasięgiem soundbara.</li> <li>Soundbar jest wyłączony.</li> </ul>	<ul style="list-style-type: none"> <li>Zamontuj w pilocie dwie baterie AAA/1.5V.</li> <li>Wymień stare baterie na nowe.</li> <li>Usuń wszystkie przeszkody i upewnij się, że pilot jest skierowany w kierunku urządzenia.</li> <li>Upewnij się, że pilot znajduje się w zasięgu soundbara.</li> <li>Wyłącz soundbar i odłącz go od źródła zasilania. Następnie podłącz go ponownie do źródła zasilania i włącz.</li> </ul>

Więcej informacji dotyczących urządzenia oraz serwisu znajduje się na naszej stronie internetowej [www.gogen.pl](http://www.gogen.pl)



**OSTRZEŻENIE: ABY UNIKAĆ NIEBEZPIECZEŃSTWA POŻARU LUB PORAŻENIA PRĄDEM ELEKTRYCZNYM, NIE WOLNO WYSTAWIAĆ SPRZĘTU NA DZIAŁANIE DESZCZU BĄDŹ WILGOCI. URZĄDZENIE ODBIORCZE ZAWSZE WYŁĄCZYĆ Z GNIAZDKA, KIEDY NIE JEST UŻYWANE LUB PRZED NAPRAWĄ. W URZĄDZENIU NIE MA ŻADNYCH CZĘŚCI, KTÓRE BY MÓGŁ ODBIORCASAMODZIELNIE NAPRAWIAĆ. NAPRAWĘ SPRZĘTU NALEŻY ZLECIĆ ODPOWIEDNIO**

**PRZYGOTOWANEMU SERWISU AUTORYZACYJNEMU. URZĄDZENIE ZNAJDUJE SIĘ POD NIEBEZPIECZNYM NAPIĘCIEM.**



**NIEBEZPIECZEŃSTWO UDUSZENIA. TOREBKĘ Z PE POŁOŻYĆ W MIEJSCU BĘDĄCYM POZA ZASIĘGIEM DZIECI. TOREBKA NIE SŁUŻY DO ZABAWY! TEGO WORKA NIE NALEŻY UŻYWAĆ W KOŁYSKACH, ŁÓŻECZKACH, WÓZKACH LUB KOJCACH DZIECIĘCYCH.**

**Utylizacja zużytego sprzętu (stosowane w krajach Unii Europejskiej i w pozostałych krajach europejskich stosujących systemy zbiórki)**



Ten symbol na produkcie lub jego opakowaniu oznacza, że produkt nie może być traktowany jako odpad komunalny, lecz powinno się go dostarczyć do odpowiedniego punktu zbiórki sprzętu elektrycznego i elektronicznego, w celu recyklingu. Odpowiednie zadysponowanie zużytego produktu zapobiega potencjalnym negatywnym wpływom na środowisko oraz zdrowie ludzi, jakie mogłyby wystąpić w przypadku niewłaściwego zagospodarowania odpadów. Recykling materiałów pomaga chronić środowisko naturalne. W celu uzyskania bardziej szczegółowych informacji na temat recyklingu tego produktu, należy skontaktować się z lokalną jednostką samorządu terytorialnego, ze służbami zagospodarowywania odpadów lub ze sklepem, w którym zakupiony został ten produkt.

**Niniejszym ETA a.s. oświadcza, że sprzęt radiowy typu TAS950WSB spełnia wymagania dyrektywy 2014/53/EU. Pełny tekst deklaracji zgodności jest dostępny pod poniższym adresem internetowym:**

[http://www.gogen.cz/declaration\\_of\\_conformity](http://www.gogen.cz/declaration_of_conformity)



**GoGEN**