



IT Lavastoviglie
PL Zmywarka

Istruzioni per l'uso
Instrukcja obsługi

2
37

INDICE

1. INFORMAZIONI DI SICUREZZA.....	3
2. ISTRUZIONI DI SICUREZZA.....	5
3. DESCRIZIONE DEL PRODOTTO.....	8
4. PANNELLO DEI COMANDI.....	9
5. SELEZIONE DEL PROGRAMMA.....	10
6. IMPOSTAZIONI BASE	13
7. CONNESSIONE WIRELESS.....	17
8. PRIMA DI UTILIZZARE L'ELETTRODOMESTICO.....	19
9. UTILIZZO QUOTIDIANO.....	20
10. CONSIGLI E SUGGERIMENTI UTILI.....	23
11. MANUTENZIONE E PULIZIA.....	25
12. RISOLUZIONE DEI PROBLEMI.....	29
13. INFORMAZIONI TECNICHE.....	36
14. CONSIDERAZIONI SULL'AMBIENTE.....	36

The diagram illustrates the wireless connectivity of the appliance. On the left is a line drawing of a kitchen appliance with a control panel at the top. Above it is an icon of an open book with an 'i' and a Wi-Fi symbol, representing the user manual. A line connects the appliance to a central Wi-Fi symbol. Another line connects the Wi-Fi symbol to the Electrolux My Kitchen app icon, which features a crossed spoon and knife. Below the app icon, the text 'My Electrolux Kitchen app' is displayed. At the bottom, there are two buttons: 'Available on the App Store' and 'GET IT ON Google Play'.

PENSIAMO A TE

Grazie per aver acquistato un elettrodomestico Electrolux. Hai scelto un prodotto che ha alle spalle decenni di esperienza professionale e innovazione. Ingegnoso ed elegante, è stato progettato pensando a te. Quindi, in qualsiasi momento lo utilizzi, avrai la certezza di ottenere sempre i migliori risultati.

Ti diamo il benvenuto in Electrolux.

Visitate il nostro sito web per:



Ricevere consigli, scaricare i nostri opuscoli, eliminare eventuali anomalie, ottenere informazioni sull'assistenza e la riparazione:

www.electrolux.com/support



Per registrare il vostro prodotto e ricevere un servizio migliore:

www.registerelectrolux.com



Acquistare accessori, materiali di consumo e ricambi originali per la vostra apparecchiatura:

www.electrolux.com/shop

ASSISTENZA CLIENTI E ASSISTENZA TECNICA

Consigliamo sempre l'impiego di ricambi originali.

Quando si contatta il nostro Centro di Assistenza Autorizzato, accertarsi di avere a disposizione i dati seguenti: Modello, numero dell'apparecchio (PNC), numero di serie.

Le informazioni sono riportate sulla targhetta identificativa.

 Avvertenza/Attenzione - Importanti informazioni per la sicurezza

 Informazioni generali e suggerimenti

 Informazioni ambientali

Con riserva di modifiche.

1. INFORMAZIONI DI SICUREZZA

Leggere attentamente le istruzioni fornite prima di installare e utilizzare l'apparecchiatura. I produttori non sono responsabili di eventuali lesioni o danni derivanti da un'installazione o un uso scorretti. Conservare sempre le istruzioni in un luogo sicuro e accessibile per poterle consultare in futuro.

1.1 Sicurezza dei bambini e delle persone vulnerabili

- Quest'apparecchiatura può essere usata da bambini a partire da 8 anni di età e da adulti con capacità fisiche, sensoriali o mentali limitate o con scarsa esperienza e conoscenza sull'uso dell'apparecchiatura, solamente

se sorvegliati o se istruiti relativamente all'utilizzo in sicurezza dell'apparecchiatura e se hanno compreso i rischi coinvolti.

- I bambini tra i 3 e gli 8 anni e le persone con disabilità diffuse e complesse vanno tenuti lontani dall'apparecchiatura, a meno che non vi sia una supervisione continua.
- Tenere i bambini al di sotto dei 3 anni lontani dall'apparecchiatura, a meno che non vi sia una supervisione continua.
- Controllare che i bambini non giochino con l'apparecchiatura.
- Tenere i detersivi lontani dalla portata dei bambini.
- Tenere i bambini e gli animali domestici lontani dall'apparecchiatura quando la porta è aperta.
- I bambini non devono eseguire interventi di pulizia e manutenzione sull'elettrodomestico senza essere supervisionati.

1.2 Avvertenze di sicurezza generali

- Quest'apparecchiatura è destinata esclusivamente alla pulizia di pentole e stoviglie di tipo domestico.
- Quest'apparecchiatura è progettata per un uso domestico singolo in un ambiente interno.
- Quest'apparecchiatura può essere utilizzata in uffici, camere d'albergo, camere di bed & breakfast, alloggi in agriturismo e altre sistemazioni simili in cui tale utilizzo non superi i livelli di utilizzo domestico (medi).
- Non modificare le specifiche tecniche dell'apparecchiatura.
- La pressione di esercizio dell'acqua (minima e massima) deve essere compresa tra 0.5 (0.05) / 10 (1.0) bar (MPa)
- Rispettare il numero massimo di 15 coperti.
- Se il cavo di alimentazione è danneggiato, deve essere sostituito dal produttore, da un tecnico autorizzato o da una persona qualificata per evitare situazioni di pericolo.

- **AVVERTENZA:** Coltelli e altri utensili appuntiti devono essere caricati nel cestello con le rispettive punte rivolte verso il basso o collocati in posizione orizzontale.
- Non lasciare l'apparecchiatura con la porta aperta senza sorveglianza per evitare che qualcuno inciampi e cada.
- Prima di eseguire qualunque intervento di manutenzione, spegnere l'apparecchiatura ed estrarre la spina dalla presa dell'alimentazione di rete.
- Non usare getti d'acqua ad alta pressione e/o vapore per pulire l'apparecchiatura.
- Qualora l'apparecchiatura disponga di aperture di ventilazione nella base, queste non vanno coperte da oggetti quali ad esempio un tappeto.
- L'apparecchiatura deve essere collegata correttamente all'impianto idrico con i nuovi tubi forniti. I vecchi tubi non devono essere riutilizzati.

2. ISTRUZIONI DI SICUREZZA

2.1 Installazione



AVVERTENZA!

L'installazione dell'apparecchiatura deve essere eseguita da personale qualificato.

- Rimuovere tutti i materiali di imballaggio.
- Non installare o utilizzare l'apparecchiatura se è danneggiata.
- Attenersi alle istruzioni fornite insieme all'apparecchiatura.
- Prestare sempre attenzione in fase di spostamento dell'apparecchiatura, dato che è pesante. Usare sempre i guanti di sicurezza e le calzature adeguate.
- Non collocare o usare l'apparecchiatura in un luogo in cui la temperatura possa scendere al di sotto di 0 °C.
- Installare l'apparecchiatura in un luogo sicuro e idoneo che soddisfi i requisiti di installazione.

- Non usare l'apparecchiatura prima di installarla nella struttura a incasso date le misure di sicurezza.



www.youtube.com/electrolux
www.youtube.com/aeg

How to install your AEG/Electrolux
60 cm Sliding Door Dishwasher



2.2 Collegamento elettrico



AVVERTENZA!

Rischio di incendio e scossa elettrica.

- Avvertenza: quest'apparecchiatura è progettata per essere installata/ connessa a un collegamento di messa a terra dell'edificio.
- Verificare che i parametri sulla targhetta siano compatibili con le indicazioni elettriche dell'alimentazione.

- Utilizzare sempre una presa elettrica con contatto di protezione correttamente installata.
- Non utilizzare prese multiple e prolunghie.
- Accertarsi di non danneggiare la spina e il cavo. Qualora il cavo elettrico debba essere sostituito, l'intervento dovrà essere effettuato dal nostro Centro di Assistenza autorizzato.
- Inserire la spina di alimentazione nella presa solo al termine dell'installazione. Verificare che la spina di alimentazione rimanga accessibile dopo l'installazione.
- Non tirare il cavo di alimentazione per scollegare l'apparecchiatura. Tirare sempre dalla spina.
- L'apparecchiatura è dotata di una presa 13 A. Se si rendesse necessario cambiare il fusibile della spina di alimentazione, utilizzarne uno da 13 A ASTA (BS 1362) (solo Regno Unito e Irlanda).

2.3 Collegamento dell'acqua

- Non danneggiare i tubi dell'acqua.
- Prima di eseguire il collegamento a tubi nuovi, tubi non usati a lungo, dove sono stati eseguiti interventi di riparazione o sono stati inseriti dispositivi nuovi (misuratori dell'acqua, ecc.), lasciar scorrere l'acqua fino a che non sarà trasparente e limpida.
- Verificare che non vi siano perdite visibili durante e dopo il primo uso dell'apparecchiatura.
- Se il tubo di carico è danneggiato, chiudere immediatamente il rubinetto e scollegare la spina dalla presa elettrica. Contattare il Centro di Assistenza autorizzato per sostituire il tubo di carico dell'acqua.
- Senza corrente elettrica, il sistema di protezione dell'acqua non è attivo. In questo caso vi è il rischio di allagamento.
- Il tubo di carico dell'acqua è dotato di una valvola di sicurezza e di una guaina con cavo di alimentazione interno.

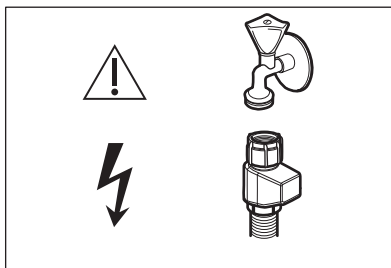

AVVERTENZA!

Tensione pericolosa.

2.4 Utilizzo:

- Non appoggiare o tenere liquidi o materiali infiammabili, né oggetti facilmente infiammabili sull'apparecchiatura, al suo interno o nelle immediate vicinanze.
- I detersivi per lavastoviglie sono pericolosi. Attenersi alle istruzioni di sicurezza riportate sulla confezione del detersivo.
- Non bere e giocare con l'acqua all'interno dell'apparecchiatura.
- Non rimuovere i piatti dall'apparecchiatura fino al completamento del programma. Potrebbe rimanere del detergente sui piatti.
- Non poggiare oggetti o applicare pressione sulla porta aperta dell'apparecchiatura.
- L'apparecchiatura può rilasciare vapore caldo se si apre la porta durante il programma.

2.5 Illuminazione interna



AVVERTENZA!

Rischio di lesioni.

- Questa apparecchiatura è dotata di una lampadina interna che si accende quando si apre la porta e si spegne quando la porta è chiusa.
- Per sostituire la luce interna, contattare il Centro di Assistenza autorizzato.

2.6 Assistenza

- Per far riparare l'apparecchiatura, rivolgersi a un Centro di Assistenza

Autorizzato. Utilizzare solo ricambi originali.

- Tenere presente che la riparazione autonoma o non professionale possono avere conseguenze sulla sicurezza e potrebbero invalidare la garanzia.
- I pezzi di ricambio seguenti saranno disponibili per 7 anni dopo l'interruzione della produzione del modello: motore, pompa di circolazione e di scarico, riscaldatori ed elementi riscaldanti, comprese pompe di calore, tubazioni e relative attrezzature, compresi tubi flessibili, valvole, filtri e acquastop, parti strutturali e interne relative ai gruppi porta, circuiti stampati, display elettronici, pressostati, termostati e sensori, software e firmware compreso il software di reset. Si prega di notare che alcuni di questi pezzi di ricambio sono disponibili solo per i riparatori professionisti e che non tutti i pezzi di ricambio sono rilevanti per tutti i modelli.
- I pezzi di ricambio seguenti saranno disponibili per 10 anni dopo l'interruzione della produzione del modello: cerniere e guarnizioni delle porte, altre guarnizioni, mulinelli, filtri

di scarico, rastrelliere interne e periferiche in plastica come cestelli e coperchi.

- Per quanto riguarda la lampada o le lampade all'interno di questo prodotto e le lampade di ricambio vendute separatamente: Queste lampade sono destinate a resistere a condizioni fisiche estreme negli elettrodomestici, come temperatura, vibrazioni, umidità, o sono destinate a segnalare informazioni sullo stato operativo dell'apparecchio. Non sono destinate ad essere utilizzate in altre applicazioni e non sono adatte per l'illuminazione di ambienti domestici.

2.7 Smaltimento



AVVERTENZA!

Rischio di lesioni o soffocamento.

- Staccare la spina dall'alimentazione elettrica.
- Tagliare il cavo di rete e smaltirlo.
- Rimuovere il blocco porta per evitare che bambini e animali domestici rimangano chiusi all'interno dell'apparecchiatura.

3. DESCRIZIONE DEL PRODOTTO

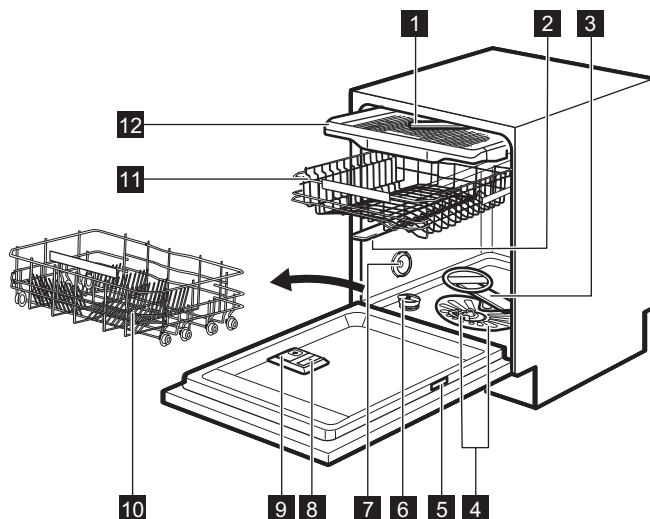

- | | |
|-----------------------------------|---------------------------------------|
| 1 Mulinello a soffitto | 8 Contenitore del brillantante |
| 2 Mulinello superiore | 9 Erogatore del detersivo |
| 3 Mulinello inferiore | 10 Cestello inferiore |
| 4 Filtri | 11 Cestello superiore |
| 5 Targhetta identificativa | 12 Cassetto portaposate |
| 6 Contenitore del sale | |
| 7 Ventilazione dell'aria | |

3.1 Codice QR sulla targhetta identificativa

La targhetta identificativa riporta un codice QR che può essere utilizzato in due modi.

Scansiona il codice QR con la fotocamera sul tuo dispositivo mobile per essere reindirizzato all'My Electrolux Kitchenapp nell'app store. Segui le istruzioni sul tuo dispositivo mobile per scaricare l'app.

Scansiona il codice QR con lo scanner nell'app My Electrolux Kitchen per abbinare la lavastoviglie al tuo dispositivo mobile.

3.2 Beam-on-Floor

Il Beam-on-Floor è un fascio di luce mostrato sul pavimento al di sotto della porta dell'apparecchiatura.

- Si accende una spia rossa quando viene avviato un programma. Resta accesa per la durata del programma.
- Si accende una spia verde quando il programma è completato.
- La spia rossa lampeggia quando l'apparecchiatura presenta un guasto.

i Il Beam-on-Floor si spegne con lo spegnimento dell'apparecchiatura.

3.3 Luce interna

L'apparecchiatura è dotata di una luce interna. Si accende quando si apre lo

sportello o si accende l'apparecchiatura mentre lo sportello è aperto.

La luce si spegne quando si chiude lo sportello o si spegne l'apparecchiatura.

In caso contrario, si spegne automaticamente dopo un determinato periodo di tempo per risparmiare energia.

4. PANNELLO DEI COMANDI

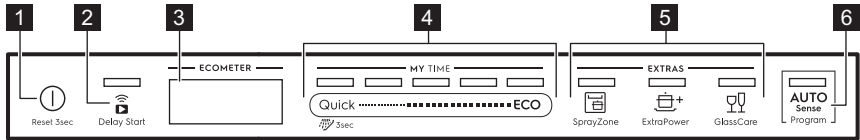

- | | |
|---|---|
| <ul style="list-style-type: none"> 1 Tasto On/Off / Tasto reset 2 Pulsante Partenza ritardata / Pulsante Avvio in remoto 3 Display 4 MY TIME barra di selezione del programma | <ul style="list-style-type: none"> 5 Tasti Opzione (EXTRAS) 6 AUTO Sense pulsante programma |
|---|---|

4.1 Display

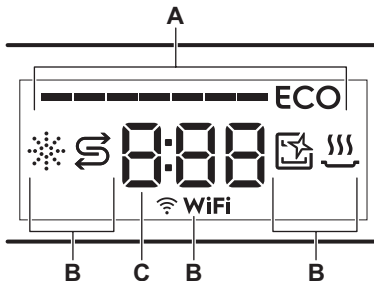

- A. ECOMETER
- B. Spie
- C. Display dell'ora

4.3 Spie



Spia	Descrizione
	Spia brillantante. La spia è accesa quando è necessario ricaricare il contenitore del brillantante. Vedere il capitolo " Preparazione al primo utilizzo ".
	Spia del sale. La spia è accesa quando è necessario ricaricare il contenitore del sale. Vedere il capitolo " Preparazione al primo utilizzo ".

4.2 ECOMETER



ECOMETER indica in che modo la selezione del programma influisce sul consumo energetico e idrico. Più barre sono accese, minore è il consumo.

ECO indica la selezione del programma più rispettoso dell'ambiente per un carico di lavaggio con livello di sporco normale.

Spia	Descrizione
	Indicatore Machine Care Si accende quando l'apparecchiatura necessita una pulizia interna col programma Machine Care. Vedere il capitolo "Pulizia e cura".
	Indicatore Fase di asciugatura. Si accende quando si seleziona un programma con la fase di asciugatura. Lampeggia quando è in corso la fase di asciugatura. Fare riferimento alla sezione "Selezione programma".
 WiFi	Indicatore Wi-Fi. Si accende quando si attiva la connessione wireless. Fare riferimento a "Connessione wireless".

5. SELEZIONE DEL PROGRAMMA

5.1 MY TIME

MY TIME la barra di selezione consente di selezionare un ciclo di lavaggio adatto in base alla durata del programma.

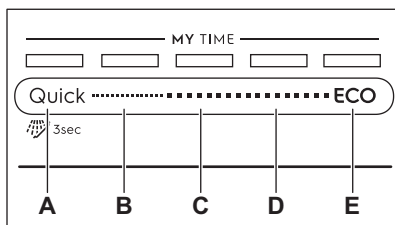

- A. • **Quick** è il programma più breve (30min) adatto per lavare un carico con sporco recente e di piccola entità.
-  **Pre-risciacquo (15min)** è un programma per sciacquare i resti di cibo dai piatti. Evita la formazione di odori all'interno dell'apparecchiatura. Non utilizzare il detersivo con questo programma.
- B. **1h** è un programma adatto per lavare un carico con sporco recente e leggermente secco.
- C. **1h 30min** è un programma adatto per lavare e asciugare articoli mediamente sporchi.
- D. **2h 40min** è un programma adatto per lavare e asciugare articoli molto sporchi.

E. **ECO** è il programma più lungo che offre l'utilizzo più efficiente di acqua ed elettricità per lavare stoviglie e posate mediamente sporche. Questo è il programma standard per gli istituti di prova. ¹⁾

5.2 AUTO Sense

Il programma AUTO Sense adatta automaticamente il ciclo di lavaggio al tipo di carico.

L'apparecchiatura rileva il grado di sporco e la quantità di piatti presenti nei cestelli. Regola la temperatura e la quantità di acqua oltre che la durata del lavaggio.

5.3 EXTRAS

Sarà possibile regolare la selezione del programma sulla base delle proprie esigenze attivando EXTRAS.

SprayZone

 SprayZone migliora i risultati di lavaggio aumentando la pressione e la temperatura dell'acqua, oltre che il tempo di lavaggio. L'opzione funziona all'interno dell'area prevista nel cestello inferiore. SprayZone è ideale per il lavaggio di articoli con sporco ostinato, ad esempio pentole, padelle e casseruole.

¹⁾ Questo programma è utilizzato per valutare la conformità al regolamento della Commissione sulla progettazione ecocompatibile (UE) 2019/2022.

**ATTENZIONE!**

Verificare che gli oggetti collocati nell'area SprayZone non blocchino il braccio irroratore superiore.

ExtraPower

 ExtraPower migliora i risultati di lavaggio del programma selezionato. Aumenta la temperatura e la durata del lavaggio.

GlassCare

 GlassCare evita il danneggiamento del carico delicato, in particolare della

cristalleria. L'opzione evita brusche variazioni della temperatura di lavaggio del programma selezionato e la riduce la temperatura a 45 °C.

5.4 Extra nell'app

L'app My Electrolux Kitchen fornisce ulteriori opzioni di lavaggio dei piatti. Per accedere a tutte le opzioni, collega la lavastoviglie all'app. Vedere il capitolo "Connessione wireless".

5.5 Panoramica dei programmi

Programma	Carico lavastoviglie	Grado di sporco	Fasi del programma	EXTRAS
Quick	Stoviglie, posate	Fresco	<ul style="list-style-type: none"> • Lavaggio a 50 °C • Risciacquo intermedio • Risciacquo finale a 45 °C • AirDry ¹⁾ 	<ul style="list-style-type: none"> • ExtraPower • GlassCare • SprayZone • ExtraHygiene ²⁾
 Pre-risciacquo	Tutte	Tutte	<ul style="list-style-type: none"> • Prelavaggio 	non applicabile
1h	Stoviglie, posate	Recente, leggermente essiccato	<ul style="list-style-type: none"> • Lavaggio a 60 °C • Risciacquo intermedio • Risciacquo finale a 50 °C • AirDry ¹⁾ 	<ul style="list-style-type: none"> • ExtraPower • GlassCare • SprayZone • ExtraHygiene ²⁾
1h 30min	Stoviglie, posate, pentole, padelle	Normale, leggermente essiccato	<ul style="list-style-type: none"> • Lavaggio a 60 °C • Risciacquo intermedio • Risciacquo finale a 55 °C • Asciugatura • AirDry ¹⁾ 	<ul style="list-style-type: none"> • ExtraPower • GlassCare • SprayZone • ExtraHygiene ²⁾

Programma	Carico lavastoviglie	Grado di sporco	Fasi del programma	EXTRAS
2h 40min	Stoviglie, posate, pentole, padelle	Da normale a molto sporco, essiccato	<ul style="list-style-type: none"> • Prelavaggio • Lavaggio a 60 °C • Risciacquo intermedio • Risciacquo finale a 60 °C • Asciugatura • AirDry ¹⁾ 	<ul style="list-style-type: none"> • ExtraPower • GlassCare • SprayZone • ExtraHygiene ²⁾
ECO	Stoviglie, posate, pentole, padelle	Normale, leggermente essiccato	<ul style="list-style-type: none"> • Prelavaggio • Lavaggio a 50 °C • Risciacquo intermedio • Risciacquo finale a 55 °C • Asciugatura • AirDry ¹⁾ 	<ul style="list-style-type: none"> • ExtraPower • GlassCare • SprayZone • ExtraHygiene ²⁾ • ExtraSilent ²⁾
AUTO Sense	Stoviglie, posate, pentole, padelle	Tutte	<ul style="list-style-type: none"> • Prelavaggio • Lavaggio a 50 - 60 °C • Risciacquo intermedio • Risciacquo finale a 60 °C • Asciugatura • AirDry ¹⁾ 	non applicabile
Machine Care	Per la pulizia interna dell'apparecchiatura. Vedere il capitolo "Pulizia e cura".		<ul style="list-style-type: none"> • Pulizia a 70 °C • Risciacquo intermedio • Risciacquo finale • AirDry ¹⁾ 	non applicabile

¹⁾ Apertura automatica della porta durante la fase di asciugatura. Fare riferimento al capitolo "Impostazioni base".

²⁾ Disponibile solo tramite l'app My Electrolux Kitchen.

Valori di consumo

Programma ¹⁾²⁾	Acqua (l)	Energia (kWh)	Durata (min)
Quick	10.9	0.610	30
Pre-risciacquo	4.6	0.010	15
1h	11.8	0.880	60
1h 30min	11.9	0.970	90
2h 40min	12.2	1.140	160

Programma 1)2)	Acqua (l)	Energia (kWh)	Durata (min)
ECO	11.0	0.757	240
AUTO Sense	12.2	1.140	170
Machine Care	10.5	0.590	60

1) I valori possono variare a seconda della pressione e della temperatura dell'acqua, delle variazioni dell'alimentazione elettrica, delle opzioni selezionate, della quantità di stoviglie e del grado di sporco.

2) I valori per i programmi diversi da ECO sono solo indicativi.

Informazioni per gli istituti di test

Per ricevere le informazioni necessarie per condurre i test prestazionali (ad es. in base a EN60436), inviare un'e-mail a:

info.test@dishwasher-production.com

Nella vostra richiesta, includere il codice prodotto (PNC) dalla targhetta dei dati.

Per altre domande relative alla lavastoviglie, consultare il manuale fornito in dotazione con l'apparecchiatura.

6. IMPOSTAZIONI BASE

Sarà possibile configurare l'apparecchiatura modificando le impostazioni di base a seconda delle proprie esigenze.

Inoltre è possibile visualizzare il numero di cicli completati e ripristinare le impostazioni predefinite di fabbrica.

Numero	Impostazione	Valori	Descrizione ¹⁾
1	Durezza dell'acqua	1L - 10L (valore predefinito: 5L)	Regolare il livello del decalcificatore dell'acqua in base alla durezza dell'acqua locale.
2	Livello brillante	0A - 6A (valore predefinito: 4A)	Regolare il livello del brillantante a seconda del dosaggio necessario.
3	Segnale di fine ciclo	On Off (valore predefinito)	Attivare o disattivare il segnale acustico per il termine di un programma.
4	Apertura automatica	On (valore predefinito) Off	Attivare o disattivare il AirDry.
5	Tono dei tasti	On (valore predefinito) Off	Attivare o disattivare il suono dei tasti quando vengono premuti.
6	Selezione ultimo programma	On Off (valore predefinito)	Attivare o disattivare la selezione automatica del programma e delle opzioni usati più di recente.

1) Per ulteriori dettagli, fare riferimento alle informazioni fornite nel presente capitolo.

Sarà possibile modificare le impostazioni base nella modalità impostazione.

Quando l'apparecchiatura si trova nella modalità di impostazione, le barre della ECOMETER indicano le impostazioni disponibili. Per ogni impostazione, lampeggia una barra dedicata del ECOMETER.

L'ordine delle impostazioni base indicato nella tabella corrisponde all'ordine delle impostazioni sulla ECOMETER:

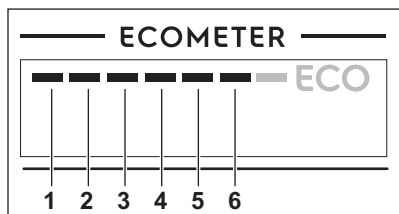

6.1 Modalità impostazione

Come spostarsi nella modalità impostazione

Sarà possibile spostarsi nella modalità navigazione usando la barra di selezione MY TIME.

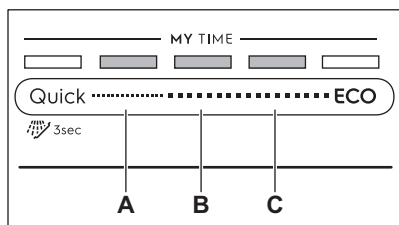

- A. Tasto **Precedente**
- B. Tasto **OK**
- C. Tasto **Successivo**

Usare **Precedente** e **Successivo** per spostarsi fra le impostazioni di base e modificarne il valore.

Usare **OK** per accedere all'impostazione selezionata e per confermare la modifica del valore.

Come accedere alla modalità impostazione

Sarà possibile accedere alla modalità impostazione prima di avviare un programma. Non sarà possibile accedere alla modalità impostazione mentre il programma è in funzione.

Per accedere alla modalità impostazione, tenere premuti contemporaneamente Quick e **ECO** per circa 3 secondi. Le spie associate ai tasti **Precedente**, **OK** e **Successivo** sono accese.

Come modificare un'impostazione

Verificare che l'apparecchiatura sia in modalità impostazione.

1. Usare **Precedente** o **Successivo** per selezionare la barra della ECOMETER dedicata sull'impostazione desiderata.
 - La barra della ECOMETER dedicata all'impostazione scelta lampeggia.
 - Il display mostra l'impostazione valore attuale.
2. Premere **OK** per confermare l'impostazione.
 - La barra della ECOMETER dedicata all'impostazione scelta è accesa. Le altre barre sono spente.
 - Il valore impostazione attuale lampeggia.
3. Premere il tasto **Precedente** oppure **Successivo** per modificare il valore.
4. Premere **OK** per confermare l'impostazione.
 - La nuova impostazione è stata memorizzata.
 - L'apparecchiatura torna all'elenco impostazioni di base.
5. Tenere premuti contemporaneamente Quick e **ECO** per circa 3 secondi per uscire dalla modalità impostazione.

L'apparecchiatura torna alla selezione del programma.

Le impostazioni salvate restano valide fino a che non vengono nuovamente modificate.

6.2 Reset Imp. di Fabbrica

Il Reset Imp. di fabbrica ripristina le impostazioni predefinite. Prima del reset, assicurarsi che l'apparecchiatura sia in modalità di impostazione.

Tenere premuto **Precedente e Successivo** per 5 secondi.

Il display mostra _ _ _ per circa 5 secondi.

L'apparecchiatura torna alla selezione del programma.



Il reset delle impostazioni di fabbrica non ripristina il contatore cicli e la configurazione della connessione wireless.

6.3 Contatore cicli

È possibile visualizzare il numero di cicli di lavaggio delle stoviglie completati sul contatore cicli.

1. Tenere premuto il tasto di accensione/spengimento fino all'attivazione della lavastoviglie.
2. Tenere premuto **Precedente e Successivo** per 5 secondi.

Sul display viene visualizzato **uC** e quindi il numero di cicli. Premere un pulsante qualsiasi per uscire dal contatore cicli.



Dopo aver raggiunto 65535, il contatore dei cicli si riavvia.

6.4 Il decalcificatore dell'acqua

Il decalcificatore rimuove dall'acqua i minerali che avrebbero effetti negativi sui risultati di lavaggio e sull'apparecchiatura.

Maggiore è il contenuto di questi minerali, più elevato sarà il livello di durezza dell'acqua. La durezza dell'acqua viene misurata in scale equivalenti.

Il decalcificatore dell'acqua deve essere regolato in base alla durezza dell'acqua nella propria area. L'ente erogatore locale è in grado di indicare la durezza dell'acqua nella propria area. Impostare il livello corretto dell'addolcitore dell'acqua per garantire buoni risultati di lavaggio.

Durezza dell'acqua

Gradi tedeschi (°dH)	Gradi francesi (°fH)	mmol/l	mg/l (ppm)	Gradi di Clarke	Livello dell'addolcitore dell'acqua
47 - 50	84 - 90	8.4 - 9.0	835 - 904	58 - 63	10
43 - 46	76 - 83	7.6 - 8.3	755 - 834	53 - 57	9
37 - 42	65 - 75	6.5 - 7.5	645 - 754	46 - 52	8
29 - 36	51 - 64	5.1 - 6.4	505 - 644	36 - 45	7
23 - 28	40 - 50	4.0 - 5.0	395 - 504	28 - 35	6
19 - 22	33 - 39	3.3 - 3.9	325 - 394	23 - 27	5 ¹⁾
15 - 18	26 - 32	2.6 - 3.2	255 - 324	18 - 22	4
11 - 14	19 - 25	1.9 - 2.5	185 - 254	13 - 17	3
4 - 10	7 - 18	0.7 - 1.8	70 - 184	5 - 12	2
<4	<7	<0.7	<70	< 5	1 ²⁾

1) Impostazioni di fabbrica.

2) Non usare sale a questo livello.

A prescindere dal tipo di detersivo usato, impostare il livello di durezza dell'acqua adeguato per tenere attiva la spia di indicazione riempimento sale.



Le multi-pastiglie contenenti sale non sono sufficientemente efficaci per ammorbidire l'acqua dura.

Processo di rigenerazione

Per il corretto funzionamento dell'addolcitore d'acqua, la resina dell'addolcitore deve essere rigenerata regolarmente. Questo processo è automatico e fa parte del normale funzionamento della lavastoviglie.

Quando la quantità d'acqua prescritta (vedi valori nella tabella) è stata utilizzata dopo il precedente processo di rigenerazione, tra il risciacquo finale e la fine del programma viene avviato un nuovo processo di rigenerazione.

Livello dell'addolcitore dell'acqua	Quantitativo di acqua (l)
1	250
2	100
3	62
4	47
5	25
6	17
7	10
8	5
9	3
10	3

In caso di impostazione dell'addolcitore d'acqua alto, può avvenire anche a metà del programma, prima del risciacquo (due volte durante un programma). L'avvio della rigenerazione non ha alcun impatto sulla durata del ciclo, a meno che non avvenga nel bel mezzo di un programma o alla fine di un programma con una breve fase di asciugatura. In questo caso la rigenerazione prolunga la

durata totale di un programma di altri 5 minuti.

Successivamente, il risciacquo dell'addolcitore dell'acqua che dura 5 minuti può iniziare nello stesso ciclo o all'inizio del programma successivo. Questa attività aumenta il consumo totale di acqua di un programma di ulteriori 4 litri e il consumo totale di energia di un programma di ulteriori 2 Wh. Il risciacquo dell'addolcitore termina con uno scarico completo.

Ogni risciacquo con ammorbidente eseguito (possibile più di uno nello stesso ciclo) può prolungare la durata del programma di altri 5 minuti quando si verifica in qualsiasi punto all'inizio o a metà di un programma.



Tutti i valori di consumo menzionati in questa sezione sono determinati in linea con lo standard attualmente applicabile in condizioni di laboratorio con durezza dell'acqua di 2,5 mmol/l (addolcitore dell'acqua: livello 3) in conformità alla normativa: 2019/2022 . La pressione e la temperatura dell'acqua, così come le variazioni dell'alimentazione di rete, possono modificare i valori.

6.5 Livello di brillantante

Il brillantante permette di asciugare le stoviglie senza strisce o macchie. Viene rilasciato automaticamente durante la fase di risciacquo a caldo. Sarà possibile impostare la quantità di brillantante rilasciata.

Quando la vaschetta del brillantante è vuota, la spia corrispondente è accesa a indicare la necessità di aggiungere altro brillantante. Se i risultati di lavaggio sono soddisfacenti quando vengono usate solo pastiglie multifunzione, sarà possibile disattivare l'erogatore e la notifica. Tuttavia, al fine di garantire prestazioni di asciugatura efficaci, usare sempre il brillantante e tenere attiva la spia corrispondente.

Per disattivare l'erogatore e la spia brillantante, impostare il livello di brillantante su 0A.

6.6 Segnale acustico di fine

Terminato il programma, sarà possibile attivare l'emissione di un segnale acustico.



I segnali acustici vengono emessi anche in caso di malfunzionamento dell'apparecchiatura. Non è possibile disattivare questi segnali.

6.7 AirDry

AirDry migliora i risultati di asciugatura. Lo sportello si apre automaticamente durante la fase di asciugatura e resta socchiuso.

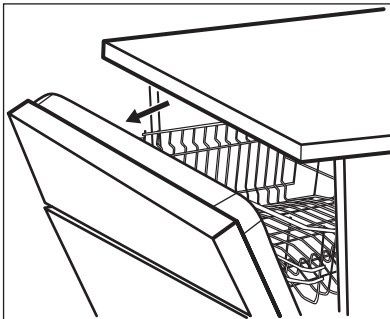

AirDry viene attivata automaticamente con tutti i programmi, escluso Pre-risciacquo.

La durata della fase di asciugatura e il tempo di apertura dello sportello variano a seconda del programma e delle opzioni selezionate.

Quando AirDry si apre lo sportello, il display visualizza il tempo residuo del programma in corso.



ATTENZIONE!

Non cercare di chiudere lo sportello dell'apparecchiatura 2 minuti dopo l'apertura automatica. Questo può danneggiare l'apparecchiatura.



ATTENZIONE!

Qualora i bambini abbiano accesso all'apparecchiatura, consigliamo di disattivare AirDry. L'apertura automatica della porta può costituire un pericolo.



Quando AirDry si apre lo sportello, Beam-on-Floor potrebbe non essere completamente visibile. Per vedere se il programma è stato completato, guardare il pannello dei comandi.

6.8 Tono dei tasti

I pulsanti sul pannello dei comandi emettono un suono simile a un clic quando vengono premuti. Sarà possibile disattivare questo suono.

6.9 Selezione ultimo programma

Sarà possibile impostare la selezione automatica del programma e delle opzioni usati più di recente.

L'ultimo programma completato prima del salvataggio della disattivazione apparecchiatura. Viene poi selezionato automaticamente dopo l'attivazione dell'apparecchiatura.

Quando viene disattivata l'ultima selezione programma il programma predefinito è ECO.

7. CONNESSIONE WIRELESS

È possibile collegare la lavastoviglie alla rete wireless domestica e collegarla ai propri dispositivi mobili nell'app My Electrolux Kitchen. Questa funzionalità consente di controllare e monitorare in remoto la lavastoviglie.

L'app My Electrolux Kitchen è disponibile per essere scaricata dall'app store sul tuo dispositivo mobile. È possibile scansionare il codice QR dalla targhetta identificativa per essere reindirizzati



all'app (vedere il capitolo "Descrizione del prodotto").

L'app è compatibile con sistemi operativi iOS e Android. Verificare le versioni compatibili dei sistemi operativi nell'app store.

Parametri del modulo Wi-Fi	
Modulo Wi-Fi	NIUS-SA
Frequenza	2,412 - 2,472 GHz
Protocollo	IEEE 802.11 b-g-n
Potenza massima	<20 dBm
Crittografia	WPA, WPA2

7.1 Come collegare la lavastoviglie alla rete e all'app

Per collegare la lavastoviglie è necessario:

- Rete wireless con connessione a Internet.
 - Dispositivo mobile connesso alla rete wireless.
1. Avviare My Electrolux Kitchen l'app sul proprio dispositivo mobile e seguire le istruzioni nell'app. Quando viene richiesto nell'app, attivare il collegamento wireless nella lavastoviglie.
 2. Per attivare la connessione wireless, premere e tenere premuto contemporaneamente  e Quick per 2 secondi.
 - La spia  **WiFi** lampeggia.
 - Il display visualizza **On** per alcuni secondi, quindi **AP**.
 - Tutti i tasti sono inattivi ad eccezione del tasto On/Off.
 3. Quando viene richiesto, inserire le credenziali della rete domestica nell'app My Electrolux Kitchen.

 Se le credenziali non sono state inserite, la lavastoviglie annulla la procedura dopo un determinato periodo di tempo e ritorna alla selezione del programma.

Se il collegamento è andato a buon fine, la spia  **WiFi** è fissa e le lettere **AP** sono spente. L'apparecchiatura torna alla selezione del programma. Fare riferimento a "**Utilizzo quotidiano**" per attivare l'avvio remoto.

 Se il collegamento non è andato a buon fine o il display mostra **upd**, fare riferimento a "**Risoluzione dei problemi**".

Se si desidera annullare la procedura, spegnere e riaccendere l'apparecchiatura.

7.2 Come disattivare la connessione wireless

Tenere premuti contemporaneamente  e Quick per circa 2 secondi.

- La spia  **WiFi** è spenta.
- Il display visualizza **Off** per alcuni secondi.
- L'apparecchiatura torna alla selezione del programma.

7.3 Come attivare la connessione wireless

Tenere premuti contemporaneamente  e Quick per circa 2 secondi.

- La spia  **WiFi** è accesa.
- Il display visualizza **On** per alcuni secondi.
- L'apparecchiatura torna alla selezione del programma.

Fare riferimento a "**Utilizzo quotidiano**" per attivare l'avvio remoto.

7.4 Come reimpostare le credenziali di rete

Se si desidera connettersi a una rete wireless diversa o aggiornare le credenziali della rete corrente, ripristinare le credenziali di rete.

Tenere premuti contemporaneamente  e Quick per circa 5 secondi.

- Il display visualizza **Off** e poi --- per alcuni secondi.
- La spia  **WiFi** è spenta.

- L'apparecchiatura torna alla selezione del programma. Collegare la lavastoviglie alla rete e all'app per accedere alle nuove

credenziali di rete. Fare riferimento alle istruzioni fornite in precedenza nel presente capitolo.

8. PRIMA DI UTILIZZARE L'ELETTRODOMESTICO

1. **Accertarsi che il livello del decalcificatore dell'acqua attuale sia conforme alla durezza dell'acqua. In caso contrario, regolare il livello del decalcificatore dell'acqua.**
2. Riempire il contenitore del sale.
3. Riempire il contenitore del brillantante.
4. Aprire il rubinetto dell'acqua.
5. Avviare il programma Quick per eliminare gli eventuali residui del processo di produzione. Non usare detersivo e non mettere i piatti nei cestelli.

Dopo aver avviato il programma l'apparecchiatura ricarica la resina nel decalcificatore dell'acqua per un tempo massimo di 5 minuti. La fase di lavaggio si avvia soltanto al termine di tale procedura. La procedura viene ripetuta a intervalli periodici.

8.1 Contenitore del sale



ATTENZIONE!

Usare sale grosso specifico per lavastoviglie. Il sale fino aumenta il rischio di corrosione.

Il sale viene utilizzato per rigenerare la resina nel decalcificatore e per assicurare buoni risultati di lavaggio nell'uso quotidiano.

Come riempire il contenitore del sale

1. Ruotare il tappo del contenitore del sale in senso antiorario e aprirlo.
2. Versare 1 litro d'acqua nel contenitore del sale (solo la prima volta).
3. Riempire il contenitore di sale con sale per lavastoviglie (fino a che non sarà pieno).

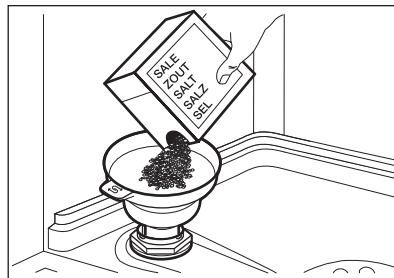

4. Scuotere con delicatezza l'imbuto per la maniglia per far scendere anche gli ultimi granuli.
5. Togliere l'eventuale sale rimasto attorno all'apertura del contenitore.

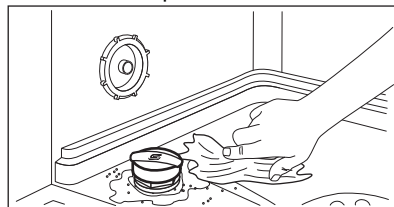

6. Ruotare il tappo del contenitore del sale in senso orario per chiuderlo.



ATTENZIONE!

Acqua e sale potrebbero fuoriuscire dal contenitore del sale durante il riempimento. Dopo aver riempito il contenitore del sale, avviare immediatamente il programma più breve volto ad evitare la corrosione. Non mettere i piatti nei cestelli.

8.2 Come riempire il contenitore del brillantante

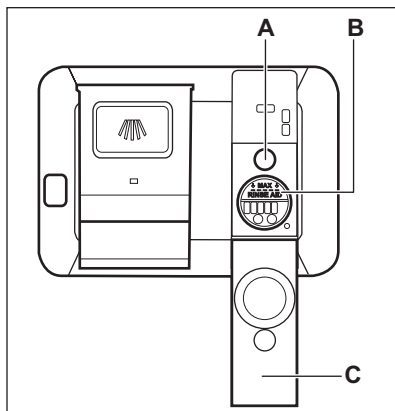

ATTENZIONE!

Lo scomparto (B) è per il solo brillantante. Non riempirlo con detersivo.



ATTENZIONE!

Utilizzare solo prodotti brillantanti specifici per lavastoviglie.

1. Aprire il coperchio (C).
2. Riempire il contenitore (B) finché il brillantante non raggiunge il segno "MAX".
3. Rimuovere l'eventuale brillantante fuoriuscito con un panno assorbente, per evitare che si formi troppa schiuma.
4. Chiudere il coperchio. Assicurarsi che il coperchio si blocchi in posizione.



Riempire il contenitore del brillantante quando la spia (A) è spenta.

9. UTILIZZO QUOTIDIANO

1. Aprire il rubinetto dell'acqua.
2. Tenere premuto  fino a che l'apparecchiatura non viene attivata.
3. Riempire il contenitore di sale se è vuoto.
4. Riempire il contenitore di brillantante se è vuoto.
5. Caricare i cestelli.
6. Aggiungere il detersivo.
7. Selezione e avviare un programma.
8. Chiudere il rubinetto dell'acqua al termine del programma.

9.1 Uso del detersivo

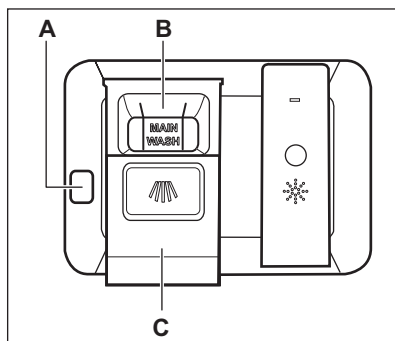

ATTENZIONE!

Utilizzare solo detersivi specifici per lavastoviglie.

1. Premere il tasto di sgancio (A) per aprire il coperchio (C).
2. Versare il detersivo (gel, in polvere o in pastiglie) nello scomparto (B).
3. Se il programma prevede una fase di prelavaggio, versare una piccola quantità di detersivo nella parte

interna della porta dell'apparecchiatura.

4. Chiudere il coperchio. Assicurarsi che il coperchio si blocchi in posizione.

i Per informazioni sul dosaggio del detersivo, fare riferimento alle istruzioni del produttore riportate sulle confezioni del prodotto. In genere, 20 - 25 ml di detersivo in gel sono adeguati per lavare un carico con sporco normale.

i Le estremità superiori delle due alette verticali all'interno dello scomparto (B) indicano il livello massimo di riempimento del contenitore con gel (max. 30 ml).

9.2 Avvio in remoto

Attivare questa funzione per controllare e monitorare in modalità remota la lavastoviglie nell'app My Electrolux Kitchen.

Per attivare l'avvio remoto

Controllare che la spia  **WiFi** sia accesa e che la lavastoviglie sia stata aggiunta nell'app My Electrolux Kitchen. In caso contrario, fare riferimento a "Connessione wireless".

1. Premere .
 - La spia associata al tasto è accesa.
 - Il display visualizza **APP**.
2. Chiudere lo sportello.
3. Utilizzare l'app My Electrolux Kitchen per mettere in funzione l'apparecchiatura in modalità remota.

i L'apertura dello sportello disattiva l'avvio remoto. Fare riferimento alle informazioni fornite nel presente capitolo.

Come disattivare l'avvio remoto

Premere  finché il display non visualizza **0h**.

- La spia associata al tasto è spenta.
- L'apparecchiatura torna alla selezione del programma.

9.3 Come selezionare e avviare un programma usando la barra di selezione MY TIME

1. Far scorrere le dita sulla barra di selezione MY TIME per scegliere un programma adeguato.
 - La spia associata al programma selezionato è accesa.
 - La spia ECOMETER indica il livello di consumo di energia e il consumo idrico.
 - Il display indica la durata del programma.
2. Attivare le opzioni EXTRAS applicabili se lo si desidera.
3. Chiudere la porta dell'apparecchiatura per avviare il programma.

9.4 Come impostare e avviare il programma Pre-risciacquo

1. Per selezionare  Pre-risciacquo, tenere premuto **Quick** per 3 secondi.
 - La spia associata al tasto è accesa.
 - La spia ECOMETER è spenta.
 - Il display indica la durata del programma.
2. Chiudere la porta dell'apparecchiatura per avviare il programma.

9.5 Come attivare EXTRAS

1. Selezionare un programma usando la barra di selezione MY TIME.
2. Premere il tasto dedicato dell'opzione che si desidera attivare.
 - La spia associata al tasto è accesa.

- Il display indica la durata aggiornata del programma.
- La ECOMETER indica il livello aggiornato di consumo di energia e consumo idrico.



In modalità predefinita, le opzioni desiderate devono essere attivate ogni volta prima dell'avvio di un programma.

Se è attivata la selezione dell'ultimo programma, le opzioni salvate vengono attivate automaticamente insieme al programma.



Non è possibile attivare o disattivare le opzioni durante l'esecuzione di un programma.



Non tutte le opzioni sono compatibili tra loro.



L'attivazione delle opzioni spesso aumenta il consumo di acqua ed energia oltre che la durata del programma.

9.6 Come avviare il programma AUTO Sense

1. Premere ^{AUTO}_{Sense} .
 - La spia associata al tasto è accesa.
 - Sul display compare la durata del programma più lunga possibile.

2. Chiudere la porta dell'apparecchiatura per avviare il programma.

L'apparecchiatura rileva il tipo di carico e suggerisce un ciclo di lavaggio adeguato. Durante il ciclo i sensori entrano in funzione diverse volte e la durata iniziale del programma può ridursi.

9.7 Come ritardare l'avvio di un programma

1. Selezionare un programma.
2. Premere due volte . Il display visualizza **1h**.

3. Premere ripetutamente finché il display indica l'intervallo desiderato per la partenza ritardata (da 1 a 24 ore).
4. Chiudere la porta dell'apparecchiatura per avviare il conto alla rovescia.

Quando si imposta la partenza ritardata, l'avvio in remoto viene attivato automaticamente.

Durante il conto alla rovescia non è possibile modificare la selezione del programma. È possibile modificare il ritardo nell'app.

Appena è completato il conto alla rovescia, il programma si avvia.

9.8 Annullamento del ritardo mentre è in corso il conto alla rovescia

Premere e tenere premuto per circa 3 secondi.

L'apparecchiatura torna alla selezione del programma.



Se si annulla la partenza ritardata, è necessario selezionare nuovamente il programma.

9.9 Come annullare un programma in corso

Premere e tenere premuto per circa 3 secondi.

L'apparecchiatura torna alla selezione del programma.



Verificare che vi sia del detersivo nell'apposito contenitore prima di avviare un nuovo programma.

9.10 Apertura della porta durante il funzionamento dell'apparecchiatura

Aperto la porta mentre è in corso un programma, il ciclo di lavaggio viene messo in pausa. Sul display compare la durata del programma. Dopo aver chiuso

lo sportello, il ciclo di lavaggio riprende dal punto in cui era stato interrotto.

Aperto la porta con l'avvio in remoto attivo, disattivare questa funzione. Attivare nuovamente l'avvio remoto prima di chiudere lo sportello; in caso contrario, il ciclo di lavaggio inizia immediatamente dopo la chiusura. L'apertura della porta non disattiva l'avvio remoto se è stata impostata la partenza ritardata.

Se si apre lo sportello con il conto alla rovescia per la partenza ritardata, questo viene messo in pausa. Il display mostra lo stato corrente del conto alla rovescia. Dopo aver chiuso lo sportello, riprende il conto alla rovescia.

 Aprire la porta mentre l'apparecchiatura è in funzione potrebbe influire sul consumo di energia e sulla durata del programma.

 Se la porta rimane aperta per più di 30 secondi durante la fase di asciugatura, il programma in corso termina. Ciò non avviene se la porta viene aperta dalla funzione AirDry.

9.11 Funzione Auto Off

Questa funzione risparmia energia spegnendo l'apparecchiatura quando non è in funzione.

La funzione si attiva automaticamente:

- Il programma è terminato.
- Dopo 5 minuti se non è stato avviato un programma.

9.12 Fine del programma

Al termine del programma, il display mostra **0:00**.

La Auto Off funzione spegne automaticamente l'apparecchiatura.

Tutti i tasti sono inattivi ad eccezione del tasto On/Off.

 Se il display mostra **upd**, fare riferimento alla sezione **“Risoluzione dei problemi”**.

10. CONSIGLI E SUGGERIMENTI UTILI

10.1 Generale

I seguenti suggerimenti garantiranno una pulizia e risultati di asciugatura quotidiani ottimali ed aiuteranno a salvaguardare l'ambiente.

- Il lavaggio dei piatti in lavastoviglie, come indicato nel manuale d'uso, di solito consuma meno acqua ed energia rispetto al lavaggio a mano.
- Caricare la lavastoviglie al massimo della sua capacità per risparmiare acqua ed energia. Per ottenere i migliori risultati di pulizia, sistemare gli oggetti nei cestelli come indicato nel manuale d'uso e non sovraccaricare i cestelli.
- Non prelavare le stoviglie a mano. Aumenta il consumo di acqua e di energia. Ove necessario, selezioni un

programma con un fase di pre-lavaggio.

- Togliere i residui più grandi di cibo dalle stoviglie e svuotare tazze e bicchieri prima di metterli all'interno dell'apparecchiatura.
- Immergere le pentole in ammollo o leggermente in acqua con cibi ben cotti o cotti al forno prima di lavarle nell'apparecchio.
- Verificare che gli oggetti nei cestelli non si tocchino o coprano. Solo in quel momento l'acqua può raggiungere e lavare i piatti.
- È possibile utilizzare il detersivo per lavastoviglie, il brillantante e il sale separatamente o le pastiglie multifunzione (ad esempio "All-in-1"). Seguire le istruzioni riportate sulla confezione.

- Impostare il programma corretto per il tipo di carico ed il grado di sporco. ECO offre l'uso più efficiente possibile del consumo di acqua e di energia.
- Per evitare l'accumulo di calcare all'interno dell'apparecchiatura:
 - Riempire il contenitore del sale ogni volta che è necessario.
 - Utilizzare il dosaggio raccomandato del detersivo e del brillantante.
 - Accertarsi che il livello del decalcificatore dell'acqua preimpostato dalla fabbrica sia conforme alla durezza dell'acqua.
 - Seguire le istruzioni nel capitolo **"Pulizia e cura"**.
- Assicurarsi che il livello dell'addolcitore dell'acqua sia corretto. Se il livello è troppo alto, l'aumento della quantità di sale nell'acqua potrebbe causare la formazione di ruggine sulle posate.

10.3 Cosa fare se non si desidera utilizzare più il detersivo in pastiglie multifunzione

Prima di iniziare ad usare separatamente detersivo, sale e brillantante completare la seguente procedura:

1. Impostare il livello più alto del decalcificatore dell'acqua.
2. Assicurarsi che i contenitori del sale e del brillantante siano pieni.
3. Avviare il programma Quick. Non aggiungere il detersivo e non mettere i piatti nei cestelli.
4. Una volta completato il programma, regolare il decalcificatore dell'acqua in base alla durezza dell'acqua locale.
5. Regolare la quantità di brillantante rilasciata.

10.2 Se si utilizzano sale, brillantante e detersivo

- Utilizzare soltanto sale, brillantante e detersivo specifici per lavastoviglie. Altri prodotti possono danneggiare l'apparecchiatura.
- In zone con acqua dura e molto dura si consiglia di utilizzare solo detersivo (in polvere, gel, pastiglie senza funzioni aggiuntive), brillantante e sale separatamente per risultati di pulizia e asciugatura ottimali.
- Le pastiglie possono non sciogliersi completamente nei cicli brevi. Per evitare residui di detersivo sulle stoviglie, consigliamo di utilizzare il detersivo in pastiglie con i programmi lunghi.
- Utilizzare sempre la quantità di detersivo corretta. Un dosaggio insufficiente di detersivo può portare a risultati di pulizia scadenti e alla formazione di pellicole o macchie di acqua dura sugli articoli. L'uso di troppo detersivo con acqua morbida o addolcita provoca la formazione di residui di detersivo sulle stoviglie. Regolare la quantità di detersivo in base alla durezza dell'acqua. Osservare le istruzioni riportate sulla confezione del detersivo.
- Utilizzare sempre la quantità di brillantante corretta. Un dosaggio insufficiente di brillantante peggiora i risultati di asciugatura. L'uso di troppo brillantante porta alla formazione di strati bluastri sulle stoviglie.

10.4 Prima di avviare un programma

Prima di avviare il programma selezionato, verificare che:

- I filtri sono puliti e installati correttamente.
- Il tappo del contenitore del sale è stretto.
- I mulinelli non sono ostruiti.
- Siano presenti il sale per lavastoviglie e il brillantante a sufficienza (a meno che non si utilizzino le pastiglie combinate).
- Le stoviglie siano riposte correttamente nei cestelli.
- Il programma sia adatto al tipo di carico e al grado di sporco.
- Viene utilizzata la corretta quantità di detersivo.

10.5 Caricamento dei cestelli

- Utilizzare sempre tutto lo spazio dei cestelli.

- Usare l'apparecchiatura per lavare solo articoli che possono effettivamente essere lavati in lavastoviglie.
- Non lavare nell'apparecchiatura articoli di legno, osso, alluminio, peltro e rame in quanto potrebbero creparsi, deformarsi, scolorirsi o rompersi.
- Non lavare nell'apparecchiatura oggetti che possano assorbire acqua (spugne, panni per la pulizia).
- Disporre gli utensili cavi (tazze, bicchieri e padelle) con l'apertura rivolta verso il basso.
- Verificare che gli oggetti in vetro non si tocchino fra loro.
- Mettere gli articoli leggeri nel cestello superiore. Verificare che gli alimenti non si muovano liberamente.
- Sistemare posate e piccoli oggetti nel cassetto portaposate.
- Spostare il cestello superiore verso l'alto per ospitare oggetti di grandi dimensioni nel cestello inferiore.
- Prima di avviare un programma, assicurarsi che i mulinelli possano muoversi liberamente.

10.6 Scaricare i cestelli

1. Lasciare raffreddare i piatti prima di estrarli dall'apparecchiatura. Le stoviglie calde possono essere più facilmente danneggiabili.
2. Vuotare prima il cestello inferiore e quindi quello superiore.



Dopo aver completato il programma l'acqua può restare sulle superfici interne dell'apparecchiatura.

11. MANUTENZIONE E PULIZIA



AVVERTENZA!

Prima di eseguire qualunque intervento diverso dall'avvio del programma Machine Care, disattivare l'apparecchiatura ed estrarre la spina dalla presa.



Filtri sporchi e mulinelli ostruiti riducono i risultati di lavaggio. Eseguire controlli periodici e pulirli, se necessario.

11.1 Machine Care

Machine Care è un programma progettato per pulire l'interno dell'apparecchiatura con risultati ottimali. Elimina la formazione di calcare e grassi.

Quando l'apparecchiatura percepisce la necessità di eseguire un'operazione di pulizia la spia  si accende. Avviare il programma Machine Care per pulire l'interno dell'apparecchiatura.



Come avviare il programma Machine Care



Prima di avviare il programma Machine Care, pulire i filtri e i mulinelli.

1. Usare un disincrostante o un prodotto detergente realizzato appositamente per le lavastoviglie. Seguire le istruzioni riportate sulla confezione. Non mettere i piatti nei cestelli.

2. Tenere premuti

contemporaneamente + e  AUTO Sense per circa 3 secondi.

Le spie  e  lampeggiano. Il display indica la durata del programma.

3. Chiudere la porta dell'apparecchiatura per avviare il programma.

Una volta terminato il programma, la spia  si spegne.

11.2 Pulizia interna

- Pulire l'interno dell'apparecchiatura con un panno morbido umido.

- Non usare prodotti abrasivi, spugnette abrasive, utensili affilati, agenti chimici forti, smacchiatori o solventi.
- Pulire la porta, inclusa la guarnizione in gomma, una volta alla settimana.
- Per mantenere al meglio le prestazioni dell'apparecchiatura, si consiglia di utilizzare un prodotto specifico per la pulizia per lavastoviglie almeno una volta ogni due mesi. Seguire attentamente le indicazioni riportate sulle confezioni dei prodotti.
- Per risultati di pulizia ottimali avviare il programma Machine Care.

11.3 Rimozione di corpi estranei

Controllare i filtri e il pozzetto dopo ogni utilizzo della lavastoviglie. Corpi estranei (ad es. pezzi di vetro, plastica, ossa o stuzzicadenti, ecc.) riducono le prestazioni di pulizia e possono causare danni alla pompa di scarico.



ATTENZIONE!

Se non si riesce a rimuovere i corpi estranei, contattare il Centro Assistenza Autorizzato.

1. Smontare il sistema di filtri come indicato in questo capitolo.
2. Rimuovere manualmente eventuali corpi estranei.
3. Rimontare i filtri come indicato in questo capitolo.

11.4 Pulizia esterna

- Pulire l'apparecchiatura con un panno inumidito e morbido.
- Utilizzare solo detergenti neutri.
- Non usare prodotti abrasivi, spugnette abrasive o solventi.

11.5 Pulizia dei filtri

Il sistema del filtro si compone di 3 parti.

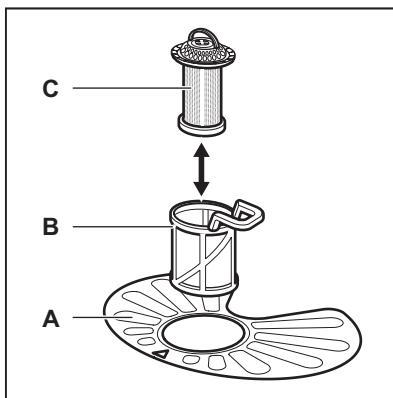

1. Ruotare il filtro (B) in senso antiorario e rimuoverlo.

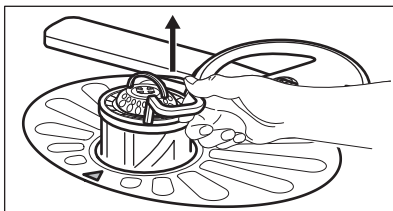
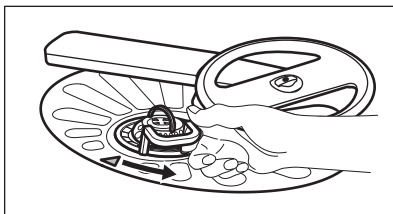

2. Estrarre il filtro (C) dal filtro (B).
3. Rimuovere il filtro piatto (A).

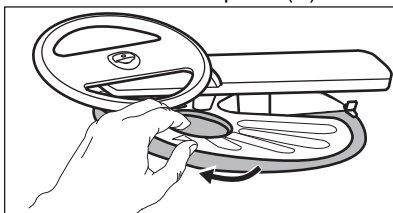

4. Lavare i filtri.

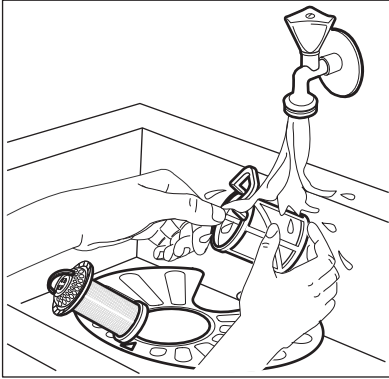

5. Assicurarsi che non vi siano residui di cibo o di sporco all'interno o attorno al bordo della vasca di raccolta.
6. Posizionare nuovamente il filtro piatto (A). Assicurarsi che sia posizionato correttamente al di sotto delle due guide.

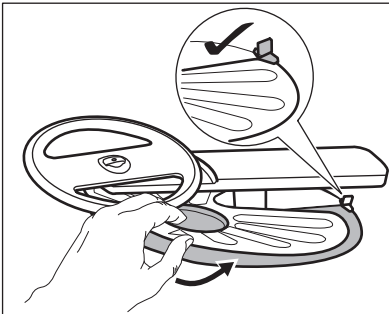

7. Rimontare i filtri (B) e (C).
8. Posizionare nuovamente il filtro (B) nel filtro piatto (A). Ruotarlo in senso orario finché non si blocca in posizione.

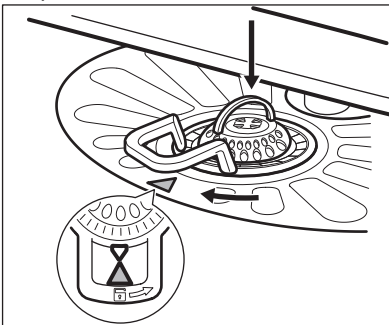

ATTENZIONE!

Un'errata posizione dei filtri può comportare scadenti risultati di lavaggio e danni all'apparecchiatura.

11.6 Pulizia del mulinello inferiore

Si consiglia di pulire regolarmente il mulinello inferiore per evitare che lo sporco ostruisca i fori.

Fori ostruiti possono causare risultati di lavaggio insoddisfacenti.

1. Per togliere il mulinello inferiore, tirarlo verso l'alto.

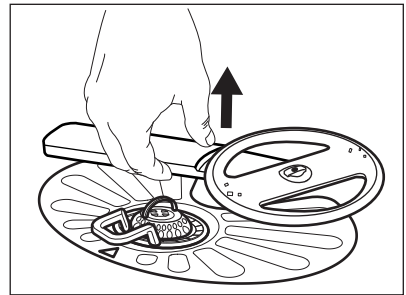

2. Lavare il mulinello sotto l'acqua corrente. Utilizzare un oggetto sottile appuntito, ad es. uno stuzzicadenti, per rimuovere i residui di sporco dai fori.

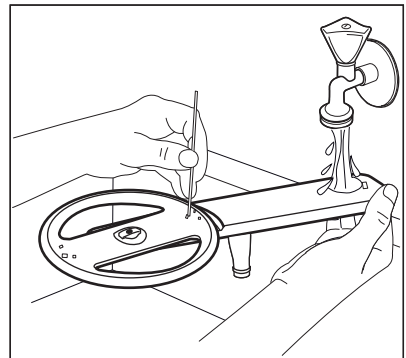

3. Per re-installare il mulinello, premerlo verso il basso.

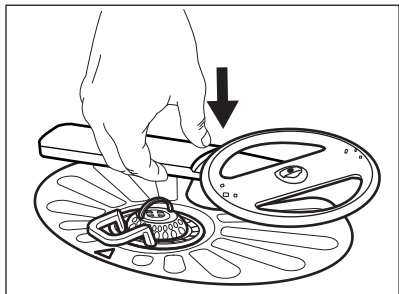

11.7 Pulizia del mulinello superiore

Si consiglia di pulire regolarmente il braccio di irradiazione superiore per evitare che lo sporco ostruisca i fori.

Fori ostruiti possono causare risultati di lavaggio insoddisfacenti.

1. Estrarre il cestello superiore.
2. Per staccare il mulinello dal cestello, premere il mulinello stesso verso l'alto, e contemporaneamente ruotarlo in senso orario.

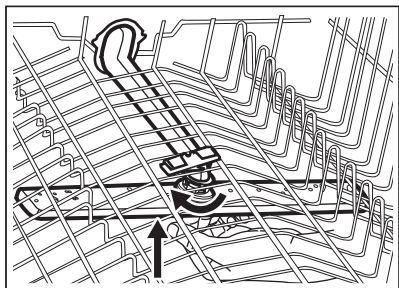

3. Lavare il mulinello sotto l'acqua corrente. Utilizzare un oggetto sottile appuntito, ad es. uno stuzzicadenti, per rimuovere i residui di sporco dai fori.

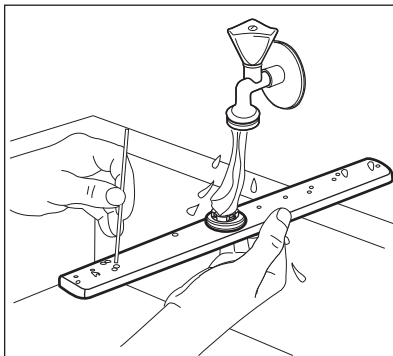

4. Per re-installare il mulinello, premere il mulinello stesso verso l'alto e contemporaneamente ruotarlo in senso anti-orario fino a che non si blocca in posizione.

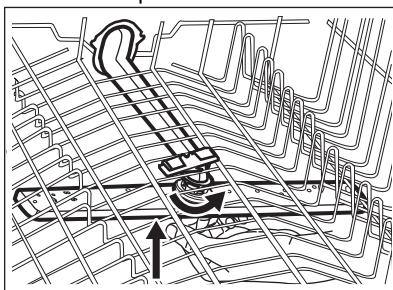

11.8 Pulizia del braccio di irradiazione a soffitto

Si consiglia di pulire regolarmente il braccio di irradiazione a soffitto per evitare che lo sporco ostruisca i fori. Fori ostruiti possono causare risultati di lavaggio insoddisfacenti.

Il braccio di irradiazione a soffitto si trova sulla parte superiore dell'apparecchiatura. Il mulinello (C) è installato sul tubo di erogazione (A) con l'elemento di montaggio (B).

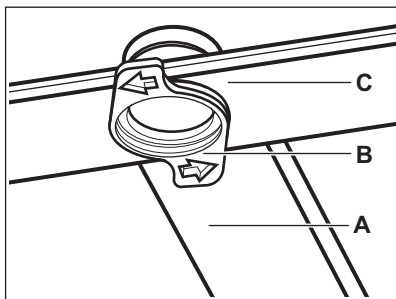

1. Rilasciare i fermi sui lati dei binari di scorrimento del cassetto posate ed estrarre il cassetto.

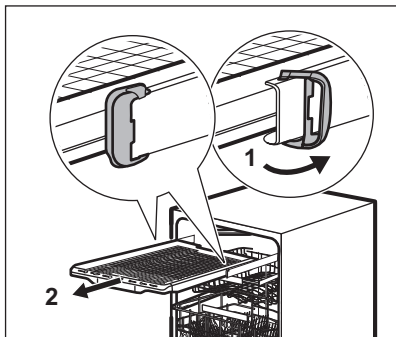

2. Spostare il cestello superiore sul livello inferiore per raggiungere il mulinello superiore con maggiore facilità.
3. Per staccare il mulinello (C) dal tubo di erogazione (A), ruotare l'elemento

- di montaggio (B) in senso anti-orario e tirare il mulinello verso il basso.
4. Lavare il mulinello sotto l'acqua corrente. Utilizzare un oggetto sottile appuntito, ad es. uno stuzzicadenti, per rimuovere i residui di sporco dai fori. Far scorrere l'acqua nei fori per togliere le particelle di sporco dall'interno.

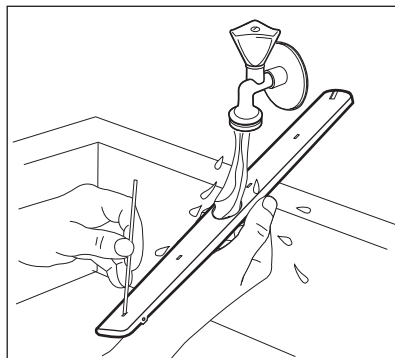

5. Per re-installare il mulinello (C), inserire l'elemento di montaggio (B) nel mulinello e fissarlo nel tubo di erogazione (A) ruotandolo in senso orario. Assicurarsi che l'elemento di montaggio si blocchi in posizione.
6. Installare il cassetto posate sui binari e bloccare gli elementi di fermo.

12. RISOLUZIONE DEI PROBLEMI



AVVERTENZA!

Una riparazione scorretta dell'apparecchiatura potrebbe costituire un pericolo per la sicurezza dell'utente. Qualsiasi riparazione deve essere eseguita da personale qualificato.

La maggior parte dei possibili problemi è risolvibile senza il bisogno di contattare il Centro Assistenza Autorizzato.

Rimandiamo alla tabella qui di seguito per informazioni sui possibili problemi.

In alcuni casi, il display visualizza un codice di allarme.

Problema e codice di allarme	Possibile causa e soluzione
Non è possibile azionare l'elettrodomestico.	<ul style="list-style-type: none"> • Assicurarsi che la spina sia collegata alla presa elettrica. • Assicurarsi che il fusibile non sia danneggiato nella scatola fusibili.
Il programma non si avvia.	<ul style="list-style-type: none"> • Controllare che lo sportello dell'apparecchiatura sia chiuso. • Se è stata impostata la partenza ritardata, annullare l'impostazione o attendere il completamento del conto alla rovescia. • L'apparecchiatura ricarica la resina all'interno del decalcificatore dell'acqua. La procedura dura all'incirca 5 minuti.
L'apparecchiatura non carica l'acqua. Il display mostra i10 o i11 .	<ul style="list-style-type: none"> • Controllare che il rubinetto dell'acqua sia aperto. • Controllare che la pressione dell'acqua di alimentazione non sia troppo bassa. Per ottenere informazioni a questo proposito, contattare l'ente erogatore locale. • Controllare che il rubinetto dell'acqua non sia ostruito. • Controllare che il filtro nel tubo di carico non sia ostruito. • Assicurarsi che il tubo di carico non sia attorcigliato o piegato.
L'apparecchiatura non scarica l'acqua. Il display visualizza i20 .	<ul style="list-style-type: none"> • Assicurarsi che lo scarico del lavello non sia ostruito. • Controllare che il sistema del filtro interno non sia ostruito. • Assicurarsi che il tubo di scarico non sia attorcigliato o piegato.
Il dispositivo antiallagamento è attivo. Il display visualizza i30 .	<ul style="list-style-type: none"> • Chiudere il rubinetto dell'acqua. • Verificare che l'apparecchiatura sia installata correttamente. • Assicurarsi che i cestelli siano caricati come indicato nel manuale d'uso.
Malfunzionamento del sensore di rilevamento del livello dell'acqua. Il display visualizza i41 - i44 .	<ul style="list-style-type: none"> • Assicurarsi che i filtri siano puliti. • Spegner e accendere l'apparecchiatura.
Malfunzionamento della pompa di lavaggio o della pompa di scarico. Il display mostra i51 - i59 o i5A - i5F .	<ul style="list-style-type: none"> • Spegner e accendere l'apparecchiatura.

Problema e codice di allarme	Possibile causa e soluzione
<p>La temperatura dell'acqua all'interno dell'apparecchiatura è troppo alta o si è verificato un malfunzionamento del sensore di temperatura.</p> <p>Il display mostra i61 o i69.</p>	<ul style="list-style-type: none"> • Assicurarsi che la temperatura dell'acqua in ingresso non superi i 60°C. • Spegnerne e accendere l'apparecchiatura.
<p>Guasto tecnico dell'apparecchiatura.</p> <p>Il display mostra iC0 o iC3.</p>	<ul style="list-style-type: none"> • Spegnerne e accendere l'apparecchiatura.
<p>Il livello dell'acqua all'interno dell'apparecchiatura è troppo alto.</p> <p>Il display visualizza iF1.</p>	<ul style="list-style-type: none"> • Spegnerne e accendere l'apparecchiatura. • Assicurarsi che i filtri siano puliti. • Assicurarsi che il tubo di uscita sia installato all'altezza giusta sopra il pavimento. Fare riferimento alle istruzioni di installazione.
<p>Errore unità di rete.</p> <p>Il display mostra iC4 o iC5.</p>	<ul style="list-style-type: none"> • Contattare un Centro Assistenza Autorizzato.
<p>L'apparecchiatura si arresta e si avvia più volte durante il funzionamento.</p>	<ul style="list-style-type: none"> • È normale. Permette di ottenere risultati di pulizia ottimali e risparmiare energia.
<p>Il programma dura troppo tempo.</p>	<ul style="list-style-type: none"> • Se è stata impostata l'opzione di partenza ritardata, annullare l'impostazione di ritardo o attendere il termine del conto alla rovescia. • L'attivazione delle opzioni aumenta la durata del programma.
<p>La durata del programma visualizzata è diversa rispetto alla durata nella tabella dei valori di consumo.</p>	<ul style="list-style-type: none"> • Fare riferimento alla tabella dei valori di consumo nel capitolo "Selezione dei programmi".
<p>Il tempo residuo sul display aumenta e raggiunge quasi il termine della durata del programma.</p>	<ul style="list-style-type: none"> • Non si tratta di un difetto. L'apparecchiatura funziona correttamente.
<p>Piccola perdita dallo sportello dell'apparecchiatura.</p>	<ul style="list-style-type: none"> • L'apparecchiatura non è perfettamente in piano. Allentare o stringere i piedini regolabili (ove previsti). • Lo sportello dell'apparecchiatura non è centrato sulla vasca. Regolare il piedino posteriore (ove previsto).
<p>Lo sportello dell'apparecchiatura è difficile da chiudere.</p>	<ul style="list-style-type: none"> • L'apparecchiatura non è perfettamente in piano. Allentare o stringere i piedini regolabili (ove previsti). • Alcune parti di pentole e stoviglie sporgono dai cestelli.
<p>Lo sportello dell'apparecchiatura si apre durante il ciclo di lavaggio.</p>	<ul style="list-style-type: none"> • La funzione AirDry è attivata. È possibile disattivare la funzione. Fare riferimento al capitolo "Impostazioni base".

Problema e codice di allarme	Possibile causa e soluzione
Tintinnio o colpi provenienti dall'interno dell'apparecchiatura.	<ul style="list-style-type: none"> Le pentole e le stoviglie non sono state sistemate adeguatamente nei cestelli. Fare riferimento al libretto contenente le indicazioni per caricare il cestello. Accertarsi che i mulinelli possano girare liberamente.
L'apparecchiatura fa scattare l'interruttore.	<ul style="list-style-type: none"> Amperaggio insufficiente per alimentare simultaneamente tutte le apparecchiature in uso. Controllare l'amperaggio della presa e la capacità del tester o spegnere una delle apparecchiature in uso. Guasto elettrico interno dell'apparecchiatura. Contattare un Centro Assistenza Autorizzato.
L'elettrodomestico è acceso, ma non funziona. Il display visualizza PF .	<ul style="list-style-type: none"> L'alimentazione è fuori dalla gamma operativa. Il ciclo di lavaggio è temporaneamente interrotto e si riavvia automaticamente una volta ripristinata l'alimentazione.
L'elettrodomestico si spegne durante il funzionamento.	<ul style="list-style-type: none"> Blackout totale di corrente. Il ciclo di lavaggio è temporaneamente interrotto e si riavvia automaticamente una volta ripristinata l'alimentazione.
Il display visualizza upd . Tutti i pulsanti sono inattivi, eccetto il pulsante on/off.	<ul style="list-style-type: none"> L'apparecchiatura scarica e installa automaticamente l'aggiornamento firmware quando disponibile. Il display visualizza upd per la durata del processo di aggiornamento. Attendere che il processo sia completo. Se si interrompe il processo di aggiornamento disattivando l'apparecchiatura, il problema riprende quando si attiva l'apparecchiatura. L'aggiornamento del firmware non modifica i valori di dichiarazione delle prestazioni dell'apparecchiatura.

Una volta controllata l'apparecchiatura, disattivare e attivare l'apparecchiatura. Se il problema dovesse ripresentarsi, contattare un Centro Assistenza Autorizzato.

Per i codici di allarme non descritti in tabella, contattare un Centro Assistenza Autorizzato.



AVVERTENZA!



Consigliamo di non utilizzare l'apparecchiatura fino a che il problema non sarà stato risolto completamente. Scollegare l'apparecchiatura e non ricollegarla finché non si è certi che funzioni correttamente.

12.1 Il numero codice prodotto (PNC)



Qualora venga contattato un Centro Assistenza Autorizzato è necessario fornire il codice numero prodotto dell'apparecchiatura.

Il PNC si trova sulla targhetta presente sulla porta dell'apparecchiatura. Sarà anche possibile controllare PNC sul pannello dei comandi.

Prima di controllare il PNC, verificare che l'apparecchiatura sia in modalità selezione programma.

1. Premere e tenere premuti contemporaneamente  e  per circa 3 secondi.

Sul display compare il PNC della tua apparecchiatura.

2. Per uscire dalla presentazione PNC premere e tenere premuti contemporaneamente  e  per circa 3 secondi. L'apparecchiatura torna alla selezione del programma.

12.2 I risultati di lavaggio e asciugatura delle stoviglie non sono soddisfacenti

Problema	Possibile causa e soluzione
Risultati di lavaggio insoddisfacenti.	<ul style="list-style-type: none"> Fare riferimento a “Utilizzo quotidiano”, “Consigli e suggerimenti” e al libretto contenente le indicazioni per caricare il cestello. Usare un programma di lavaggio più intenso. Attivare l'opzione SprayZone per lavare gli articoli con sporco intenso od ostinato. Attivare l'opzione ExtraPower per migliorare i risultati di lavaggio di un programma selezionato. Pulire i mulinelli e il filtro. Vedere il capitolo “Pulizia e cura”.
Risultati di asciugatura insoddisfacenti.	<ul style="list-style-type: none"> Pentole e stoviglie sono state lasciate troppo tempo all'interno dell'apparecchiatura chiusa. Attivare la funzione AirDry per impostare l'apertura automaticamente della porta oltre che per migliorare le performance di asciugatura. Brillantante assente o quantità di brillantante insufficiente. Riempire il contenitore del brillantante o impostare il dosaggio di brillantante su un livello più alto. La causa potrebbe essere la qualità del brillantante. Usare sempre il brillantante, anche con pastiglie multifunzione. Gli oggetti in plastica devono essere asciugati con un asciugamano. Il programma non include una fase di asciugatura. Fare riferimento alla sezione “Panoramica programmi”.
Su bicchieri e stoviglie sono presenti striature biancastre o strati bluastri.	<ul style="list-style-type: none"> La quantità di brillantante erogata è troppo elevata. Regolare il dosaggio del brillantante su una posizione inferiore. È stata utilizzata una dose eccessiva di detersivo.
Su bicchieri e stoviglie sono presenti macchie e tracce di gocce d'acqua.	<ul style="list-style-type: none"> La quantità di brillantante erogata non è sufficiente. Regolare il dosaggio del brillantante su una posizione superiore. La causa potrebbe essere la qualità del brillantante.
L'interno dell'apparecchiatura è bagnato.	<ul style="list-style-type: none"> Non si tratta di un'anomalia. L'umidità si condensa sulle pareti dell'apparecchiatura.

Problema	Possibile causa e soluzione
Insolita produzione di schiuma durante il lavaggio.	<ul style="list-style-type: none"> • Utilizzare solo detersivo specifico per lavastoviglie. • Utilizzare un detersivo di un produttore diverso. • Non pre-risciacquare le stoviglie sotto acqua corrente.
Tracce di ruggine sulle posate.	<ul style="list-style-type: none"> • È presente troppo sale nell'acqua usata per il lavaggio. Fare riferimento a “Decalcificatore dell'acqua”. • Posate d'argento e acciaio inossidabile sono state posizionate insieme. Non posizionare oggetti d'argento e acciaio inossidabile uno accanto all'altro.
Sono presenti residui di detersivo all'interno del contenitore al termine del programma.	<ul style="list-style-type: none"> • La pastiglia del detersivo si è incollata all'interno del contenitore e l'acqua non è riuscita a eliminarla. • L'acqua non è in grado di eliminare il detersivo dal contenitore. Assicurarsi che i mulinelli non siano bloccati od ostruiti. • Verificare che gli oggetti nei cestelli non impediscano l'apertura del coperchio del contenitore del detersivo.
Odori all'interno dell'apparecchiatura.	<ul style="list-style-type: none"> • Fare riferimento a “Pulizia interna”. • Avviare il programma Machine Care con un disincrostante o un prodotto detergente apposito per le lavastoviglie.
Il calcare può depositarsi su pentole e stoviglie, nella vasca o all'interno dello sportello.	<ul style="list-style-type: none"> • Il livello di sale è basso, controllare l'indicatore di riempimento. • Il tappo del contenitore del sale è allentato. • L'acqua di rubinetto è dura. Fare riferimento a “Decalcificatore dell'acqua”. • Usare il sale e impostare la rigenerazione dell'addolcitore dell'acqua anche se vengono usate pastiglie multi-funzione. Fare riferimento a “Decalcificatore dell'acqua”. • Avviare il programma Machine Care con un prodotto disincrostante per lavastoviglie. • Se i depositi di calcare persistono, pulire l'apparecchiatura con i detersivi adatti. • Provare un detersivo diverso. • Contattare il produttore del detergente.
Pentole e stoviglie opache, scolorite o incrinata.	<ul style="list-style-type: none"> • Assicurarsi che vengano lavati solo oggetti lavabili in lavastoviglie. • Caricare e scaricare il cestello delicatamente. Fare riferimento al libretto contenente le indicazioni per caricare il cestello. • Mettere gli oggetti delicati nel cestello superiore. • Attivare l'opzione GlassCare per garantire un'attenzione speciale agli articoli in vetro e quelli più delicati.



Fare riferimento a “Preparazione al primo utilizzo”, “Utilizzo quotidiano” o “Consigli e suggerimenti” per altre possibili cause.

12.3 Problemi con il collegamento wireless

Problema	Possibile causa e soluzione
L'attivazione della connessione wireless non avviene correttamente.	<ul style="list-style-type: none"> • ID o password della rete wireless errati. Annullare la configurazione e riavviare per accedere alle credenziali corrette. Fare riferimento a "Connessione wireless". • Si è verificato un problema con il segnale di rete wireless. Controllare la rete e il router wireless. Riavviare il router. • Il segnale della rete wireless è debole. Avvicinare il router alla lavastoviglie. • Il segnale wireless è disturbato da un microonde nelle immediate vicinanze della lavastoviglie. Spegnerne il forno a microonde. • Contattare il fornitore del servizio wireless qualora dovessero esserci ulteriori problemi con la rete wireless.
L'app non si collega alla lavastoviglie.	<ul style="list-style-type: none"> • Si è verificato un problema con il segnale di rete wireless. Controllare la rete e il router wireless. Riavviare il router. • Controllare se il dispositivo mobile è collegato alla rete. • Il nuovo router è stato installato oppure è stata modificata la configurazione del router. Configurare nuovamente la lavastoviglie e il dispositivo mobile. Fare riferimento a "Connessione wireless". • Contattare il fornitore del servizio wireless qualora dovessero esserci ulteriori problemi con la rete wireless.
L'app non è in grado di connettersi alla lavastoviglie tramite una rete diversa dalla rete wireless domestica. La spia  WiFi lampeggia.	<ul style="list-style-type: none"> • Il collegamento al cloud è andato perso. Attendere che il collegamento venga ripristinato.
Spesso l'app non si collega alla lavastoviglie.	<ul style="list-style-type: none"> • Il segnale wireless è disturbato da un microonde nelle immediate vicinanze della lavastoviglie. Spegnerne il forno a microonde. Evitare di utilizzare contemporaneamente l'apparecchiatura a microonde e l'avvio remoto. • Il segnale della rete wireless è debole. Spostare il router il più vicino possibile alla lavastoviglie o prendere in considerazione l'acquisto di un estensore della gamma wireless.

13. INFORMAZIONI TECNICHE

Dimensioni	Larghezza / altezza / profondità (mm)	596 / 818 - 898 / 550
Collegamento elettrico ¹⁾	Tensione (V)	200 - 240
	Frequenza (Hz)	50 - 60
Pressione di alimentazione dell'acqua	bar (minimo e massimo)	0.5 - 10
	MPa (minimo e massimo)	0.05 - 1.0
Collegamento dell'acqua	Acqua fredda o acqua calda ²⁾	min. 5 - max. 60 °C
Capacità	Coperti	15

1) Fare riferimento alla targhetta dei dati per altri valori.

2) Consigliamo il collegamento all'acqua calda se prodotta mediante utilizzo di una fonte di energia alternativa (per es. pannelli solari) per ridurre il consumo di energia.

13.1 Collegamento alla banca dati EPREL dell'UE

Il codice QR sull'etichetta energetica fornita con l'apparecchio fornisce un link web per la registrazione di questo apparecchio nella banca dati EPREL dell'UE. Conservare l'etichetta energetica come riferimento insieme al manuale d'uso e a tutti gli altri documenti forniti con questo apparecchio.

È possibile trovare le stesse informazioni correlate alle prestazioni del prodotto

nella banca dati EPREL dell'UE utilizzando il link <https://eprel.ec.europa.eu> e il nome del modello e il numero di prodotto che si trovano sulla targhetta dell'apparecchio. Vedere il capitolo "Descrizione del prodotto".

Per informazioni dettagliate sull'etichetta energetica, vedere www.theenergylabel.eu.

14. CONSIDERAZIONI SULL'AMBIENTE

Riciclare i materiali con il simbolo . Buttare l'imballaggio negli appositi contenitori per il riciclaggio. Aiutare a proteggere l'ambiente e la salute umana e a riciclare rifiuti derivanti da apparecchiature elettriche ed elettroniche. Non smaltire le

apparecchiature che riportano il simbolo  insieme ai normali rifiuti domestici. Portare il prodotto al punto di riciclaggio più vicino o contattare il comune di residenza.

SPIS TREŚCI

1. INFORMACJE DOTYCZĄCE BEZPIECZEŃSTWA.....	38
2. WSKAZÓWKI DOTYCZĄCE BEZPIECZEŃSTWA.....	40
3. OPIS PRODUKTU.....	43
4. PANEL STEROWANIA.....	44
5. WYBÓR PROGRAMU.....	45
6. USTAWIENIA PODSTAWOWE.....	48
7. POŁĄCZENIE BEZPRZEWODOWE.....	52
8. PRZED PIERWSZYM UŻYCIEM.....	54
9. CODZIENNA EKSPLOATACJA.....	55
10. WSKAZÓWKI I PORADY.....	58
11. KONSERWACJA I CZYSZCZENIE.....	60
12. ROZWIĄZYWANIE PROBLEMÓW.....	64
13. DANE TECHNICZNE.....	70
14. OCHRONA ŚRODOWISKA.....	71

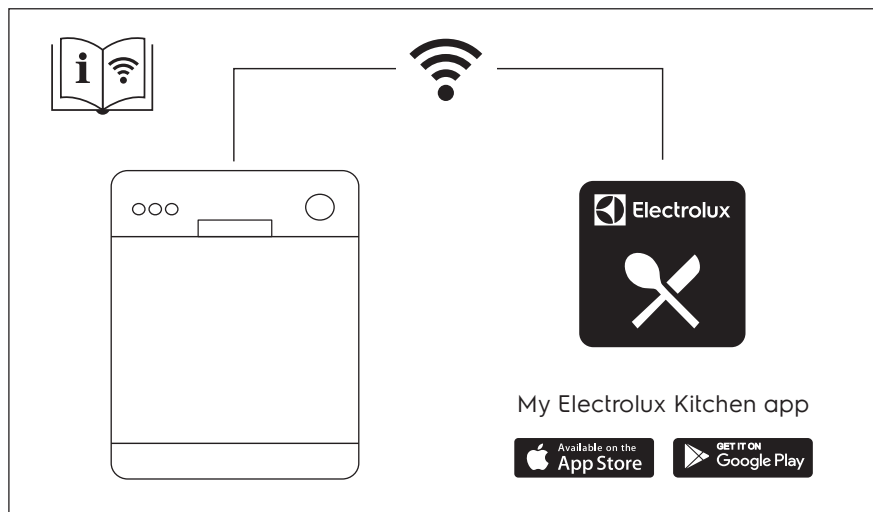

MYŚLIMY O TOBIE

Dziękujemy za zakup urządzenia Electrolux. Jest ono owocem dziesięcioleci doświadczeń i innowacji. To pomysłowe i stylowe urządzenie zostało zaprojektowane z myślą o Tobie. Używając je, zawsze ma się pewność uzyskania wspaniałych efektów.

Witamy w świecie marki Electrolux

Przejdź na naszą witrynę internetową:



Wskazówki dotyczące użytkowania, broszury, pomoc w rozwiązywaniu problemów oraz informacje dotyczące serwisu i napraw:

www.electrolux.com/support



Zarejestruj produkt, aby korzystać z lepszej obsługi serwisowej:

www.registerelectrolux.com



Kup akcesoria, materiały eksploatacyjne i oryginalne części zamienne do swojego urządzenia:

www.electrolux.com/shop

OBSŁUGA KLIENTA I SERWIS

Należy zawsze używać oryginalnych części zamiennych.

Przed kontaktem z autoryzowanym centrum serwisowym należy przygotować poniższe dane: Model, numer produktu, numer seryjny.

Informacje można znaleźć na tabliczce znamionowej.

 Ostrzeżenie/przestroga — informacje dotyczące bezpieczeństwa

 Ogólne informacje i wskazówki

 Informacje dotyczące środowiska naturalnego

Producent zastrzega sobie możliwość wprowadzenia zmian bez wcześniejszego powiadomienia.

1. INFORMACJE DOTYCZĄCE BEZPIECZEŃSTWA

Przed przystąpieniem do instalacji i rozpoczęciem eksploatacji urządzenia należy uważnie zapoznać się z dołączoną instrukcją obsługi. Producent nie odpowiada za obrażenia ciała ani szkody spowodowane nieprawidłową instalacją lub eksploatacją urządzenia. Należy zachować instrukcję obsługi w bezpiecznym i łatwo dostępnym miejscu w celu wykorzystania w przyszłości.

1.1 Bezpieczeństwo dzieci i osób o ograniczonych zdolnościach ruchowych

- Urządzenie mogą obsługiwać dzieci po ukończeniu ósmego roku życia oraz osoby o ograniczonych

zdolnościach fizycznych, sensorycznych lub umysłowych, a także nieposiadające odpowiedniej wiedzy lub doświadczenia, jeśli będą one nadzorowane lub zostaną poinstruowane w zakresie bezpiecznego korzystania z urządzenia i będą świadome związanych z tym zagrożeń.

- Dzieci w wieku od 3 do 8 lat i osoby o znacznym stopniu niepełnosprawności nie powinny zbliżać się do urządzenia, jeśli nie znajdują się pod stałym nadzorem.
- Dzieci poniżej 3 roku życia nie powinny zbliżać się do urządzenia, jeśli nie znajdują się pod stałym nadzorem.
- Dzieci należy pilnować, aby nie bawiły się urządzeniem.
- Przechowywać detergenty poza zasięgiem dzieci.
- Dzieci i zwierzęta domowe nie powinny zbliżać się do urządzenia, gdy otworzone są jego drzwi.
- Dzieci nie powinny zajmować się czyszczeniem ani konserwacją urządzenia bez odpowiedniego nadzoru.

1.2 Ogólne zasady bezpieczeństwa

- To urządzenie jest przeznaczone wyłącznie do zmywania naczyń i zastaw stołowych w gospodarstwie domowym.
- Urządzenie przeznaczone jest do użytku domowego w pomieszczeniach zamkniętych.
- Urządzenie można użytkować w biurach, pokojach hotelowych, pokojach w pensjonatach, domach dla gości w gospodarstwach rolnych i innych podobnych miejscach, gdzie użytkowanie nie wykracza poza typowy zakres użytkowania w gospodarstwie domowym.
- Nie zmieniać parametrów technicznych urządzenia.
- Robocze ciśnienie wody (minimalne i maksymalne) musi mieścić się w granicach 0.5 (0.05) / 10 (1.0) bar (MPa)
- Maksymalna liczba kompletów naczyń wynosi 15.

- Jeśli przewód zasilający uległ uszkodzeniu, aby uniknąć niebezpieczeństwa, należy zlecić jego wymianę producentowi urządzenia, autoryzowanemu centrum serwisowemu lub też innej kompetentnej osobie.
- **OSTRZEŻENIE:** Noże i inne przybory kuchenne z ostrymi końcówkami należy wkładać do kosza tak, aby były skierowane w dół lub ułożone poziomo.
- Nie zostawiać urządzenia z otworzonymi drzwiami, aby zapobiec przypadkowemu nastąpieniu na nie.
- Przed przystąpieniem do konserwacji należy wyłączyć urządzenie i wyjąć wtyczkę przewodu zasilającego z gniazda.
- Do czyszczenia urządzenia nie wolno używać wody pod ciśnieniem ani pary wodnej.
- Jeśli podstawę urządzenia wyposażono w otwory wentylacyjne, nie należy ich zasłaniać np. wykładziną.
- Urządzenie należy podłączyć do instalacji wodociągowej za pomocą nowych dołączonych zestawów przewodów. Nie wolno używać starych przewodów.

2. WSKAZÓWKI DOTYCZĄCE BEZPIECZEŃSTWA

2.1 Instalacja



OSTRZEŻENIE!

Urządzenie może zainstalować wyłącznie wykwalifikowana osoba.

- Usunąć wszystkie elementy opakowania.
- Nie instalować ani nie używać uszkodzonego urządzenia.
- Należy postępować zgodnie z instrukcją instalacji dołączoną do urządzenia.
- Zachować ostrożność podczas przenoszenia urządzenia, ponieważ jest ono ciężkie. Należy zawsze stosować rękawice ochronne i mieć na stopach pełne obuwie.
- Nie instalować ani nie używać urządzenia w miejscach, w których panuje temperatura poniżej 0°C.

- Zainstalować urządzenie w odpowiednim i bezpiecznym miejscu, które spełnia wymagania instalacyjne.
- Ze względów bezpieczeństwa nie należy uruchamiać urządzenia przed zainstalowaniem go w zabudowie.



www.youtube.com/electrolux
www.youtube.com/aeg

How to install your AEG/Electrolux
60 cm Sliding Door Dishwasher



2.2 Podłączenie elektryczne



OSTRZEŻENIE!

Zagrozenie pożarem i porażeniem prądem elektrycznym.

- Ostrzeżenie: urządzenie jest przeznaczone do instalacji/

podłączenia do złącza uziemiającego w budynku.

- Upewnić się, że parametry na tabliczce znamionowej odpowiadają parametrom znamionowym źródła zasilania.
- Należy używać wyłącznie prawidłowo zamontowanego gniazda elektrycznego z uziemieniem.
- Nie stosować rozgałęźników ani przedłużaczy.
- Należy zwrócić uwagę, aby nie uszkodzić wtyczki ani przewodu zasilającego. Wymiany przewodu zasilającego można dokonać wyłącznie w naszym autoryzowanym centrum serwisowym.
- Podłączyć wtyczkę do gniazda elektrycznego dopiero po zakończeniu instalacji. Należy zadbać o to, aby po zakończeniu instalacji urządzenia wtyczka przewodu zasilającego była łatwo dostępna.
- Odłączając urządzenie, nie należy ciągnąć za przewód zasilający. Należy zawsze ciągnąć za wtyczkę sieciową.
- Urządzenie wyposażono we wtyczkę zasilającą z bezpiecznikiem 13 A. Jeśli konieczna jest wymiana bezpiecznika we wtyczce zasilającej, należy użyć bezpiecznika 13 A ASTA (BS 1362) (dotyczy tylko Wielkiej Brytanii i Irlandii).

2.3 Podłączenie do sieci wodociągowej

- Uważać, aby nie uszkodzić węży wodnych.
- Przed podłączeniem urządzenia do nowej instalacji wodociągowej lub instalacji, z której nie korzystano przez dłuższy czas lub która była naprawiana lub do której podłączono nowe urządzenie (liczniki wody itp.), należy umożliwić wypływ wody, aż będzie ona czysta.
- Podczas pierwszego użycia urządzenia i bezpośrednio po nim należy upewnić się, że nie ma widocznych wycieków wody.
- W razie uszkodzenia węża dopływowego należy natychmiast zamknąć zawór wody i wyjąć wtyczkę z gniazda elektrycznego. W celu

wymiany węża dopływowego należy skontaktować się z autoryzowanym punktem serwisowym.

- Bez zasilania elektrycznego układ chroniący przed zalaniem jest nieaktywny. Występuje wtedy zagrożenie wyciekami wody.
- Wąż dopływowy wyposażono w zawór bezpieczeństwa i osłonę z wewnętrznym przewodem zasilającym.

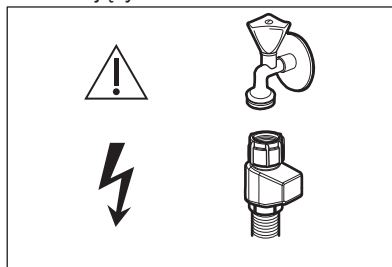

OSTRZEŻENIE!
Niebezpieczne napięcie.

2.4 Sposób używania

- Nie umieszcza produktów łatwopalnych ani przedmiotów nasączonych łatwopalnymi produktami w pobliżu lub na urządzeniu.
- Detergenty do zmywarki są niebezpieczne. Należy przestrzegać wskazówek dotyczących bezpieczeństwa podanych na opakowaniu detergentu.
- Nie pić wody i nie bawić się wodą w urządzeniu.
- Nie wyjmować naczyń z urządzenia przed zakończeniem programu. Na naczyniach mogą pozostać resztki detergentu.
- Nie kłaść żadnych przedmiotów ani nie wywierać nacisku na otworzone drzwi urządzenia.
- Po otwarciu drzwi w trakcie programu, z urządzenia może wydostać się gorąca para.

2.5 Oświetlenie wewnętrzne



OSTRZEŻENIE!
Zagrożenie odniesieniem obrażeń.

- Urządzenie wyposażono w oświetlenie wewnętrzne, które włącza się po otworzeniu drzwi i gaśnie po ich zamknięciu.
- Aby wymienić wewnętrzne oświetlenie, należy skontaktować się z autoryzowanym punktem serwisowym.

2.6 Serwis

- Aby naprawić urządzenie, należy skontaktować się z autoryzowanym centrum serwisowym. Należy stosować wyłącznie oryginalne części zamienne.
- Należy pamiętać, że samodzielna lub nieprofesjonalna naprawa może mieć wpływ na bezpieczeństwo oraz spowodować utratę gwarancji.
- Następujące części zamienne będą dostępne przez 7 lat po zakończeniu produkcji modelu: silnik, pompa obiegu i pompa opróżniająca, grzałki i elementy grzejne, w tym pompy ciepła, przewody i powiązane elementy, jak węże, zawory, filtry i elementy układu Aqua Stop, elementy konstrukcyjne i wewnętrzne związane z zespołem drzwi, układy elektroniczne, wyświetlacze elektroniczne, przełączniki ciśnieniowe, termostaty i czujniki, oprogramowanie i oprogramowanie układowe, w tym oprogramowanie do zerowania ustawień. Niektóre z tych części zamiennych będą dostępne wyłącznie dla profesjonalnych punktów serwisowych i nie wszystkie

części zamienne są odpowiednie do wszystkich modeli.

- Następujące części zamienne będą dostępne przez 10 lat po zakończeniu produkcji modelu: zawias i uszczelki drzwi, inne uszczelki, ramiona spryskujące, filtry odpływowe, wewnętrzne kosze i elementy wyposażenia z tworzywa, jak kosze i pokrywy.
- Informacja dotycząca oświetlenia w urządzeniu i elementów oświetleniowych sprzedawanych osobno jako części zamienne: Zastosowane elementy oświetleniowe są przystosowane do pracy w wymagających warunkach fizycznych (temperatura, drgania, wilgotność) w urządzeniach domowych lub są przeznaczone do sygnalizacji stanu działania urządzenia. Nie są one przeznaczone do innych zastosowań i nie nadają się do oświetlania pomieszczeń domowych.

2.7 Utylizacja



OSTRZEŻENIE!

Występuje zagrożenie odniesieniem obrażeń ciała lub uduszeniem.

- Odłączyć urządzenie od źródła zasilania.
- Odciąć i wyrzucić przewód zasilający.
- Wymontować zatrzask drzwi, aby uniemożliwić zamknięcie się dzieci lub zwierząt w urządzeniu.

3. OPIS PRODUKTU

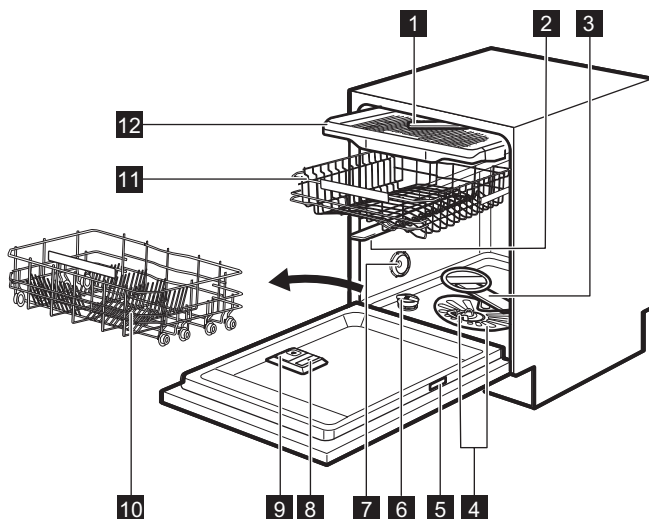

1 Sufitowe ramię spryskujące

2 Górne ramię spryskujące

3 Dolne ramię spryskujące

4 Filtry

5 Tabliczka znamionowa

6 Zbiornik soli

7 Otwór wentylacyjny

8 Dozownik płynu nablyszczającego

9 Dozownik detergentu

10 Dolny kosz

11 Górny kosz

12 Szuflada na sztućce

3.1 Kod QR na tabliczce znamionowej

Tabliczka znamionowa zawiera kod QR, którego można użyć na dwa sposoby.

Zeskanuj kod QR aparatem w urządzeniu mobilnym, aby przejść do aplikacji My Electrolux Kitchen w sklepie z aplikacjami. Aby pobrać aplikację, postępuj zgodnie z instrukcjami na urządzeniu mobilnym.

Zeskanuj kod QR skanerem w aplikacji My Electrolux Kitchen, aby sparować zmywarkę z urządzeniem mobilnym.

3.2 Beam-on-Floor

Wyświetlacz Beam-on-Floor wyświetla wiązkę światła na podłodze przed drzwiami urządzenia.

- Po uruchomieniu programu pojawia się czerwona wiązka światła. Pozostaje ona widoczna przez cały czas trwania programu.
- Po zakończeniu programu pojawia się zielona wiązka światła.
- Migająca czerwona wiązka światła sygnalizuje usterkę urządzenia.



Wyświetlacz Beam-on-Floor wyłącza się przy wyłączeniu urządzenia.

3.3 Oświetlenie wnętrza

Urządzenie wyposażono w oświetlenie wewnętrzne. Włącza się po otwarciu drzwi lub włączeniu urządzenia, gdy drzwi są otwarte.

Oświetlenie wyłącza się po zamknięciu drzwi lub wyłączeniu urządzenia. W

przeciwnym razie wyłącza się automatycznie po pewnym czasie, aby oszczędzać energię.

4. PANEL STEROWANIA

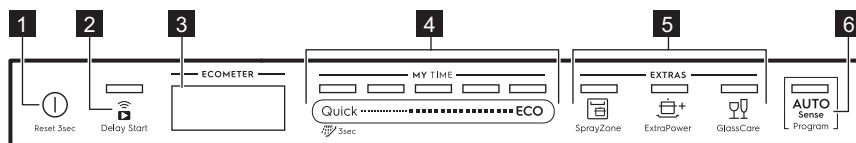

- | | |
|---|---|
| <p>1 Przycisk wł./wył. / Przycisk zerowania</p> <p>2 Przycisk Uruchomienia z opóźnieniem / Przycisk Zdalne uruchomienie</p> <p>3 Ekran</p> | <p>4 Pasek wyboru programu MY TIME</p> <p>5 Przyciski opcji (EXTRAS)</p> <p>6 Przycisk programu AUTO Sense</p> |
|---|---|

4.1 Wyświetlacz

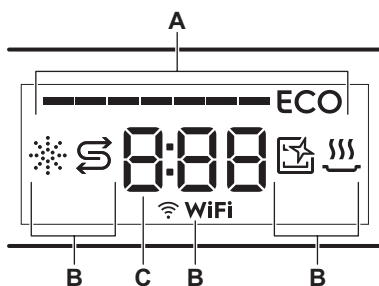

- A. ECOMETER
 B. Wskaźniki
 C. Wskazanie czasu

4.2 ECOMETER



Wskaźnik ECOMETER pokazuje, w jaki sposób wybór programu wpływa na zużycie wody i energii. Im więcej świeci się pasków, tym niższe jest zużycie.

ECO wskazuje najbardziej przyjazny środowisku wybór programu dla średnio zabrudzonych naczyń.

4.3 Wskaźniki

Wskaźnik	Opis
	Wskaźnik poziomu płynu nabyliczającego. Włącza się, gdy dozownik płynu nabyliczającego wymaga uzupełnienia. Patrz rozdział „Przed pierwszym użyciem”.
	Wskaźnik poziomu soli. Włącza się, gdy zbiornik soli wymaga napełnienia. Patrz rozdział „Przed pierwszym użyciem”.
	Wskaźnik Machine Care. Włącza się, gdy niezbędne jest wyczyszczenie wnętrza urządzenia przy użyciu programu Machine Care. Patrz punkt „Konserwacja i czyszczenie”.

Wskaźnik	Opis
	Wskaźnik fazy suszenia. Świeci się, jeśli wybrano program z fazą suszenia. Miga podczas fazy suszenia. Patrz „Wybór programu”.
	Wskaźnik Wi-Fi. Włącza się po włączeniu połączenia bezprzewodowego. Patrz: „Połączenie bezprzewodowe”.

5. WYBÓR PROGRAMU

5.1 MY TIME

MY TIME pasek wyboru umożliwia wybór odpowiedniego cyklu zmywania w zależności od czasu trwania programu.

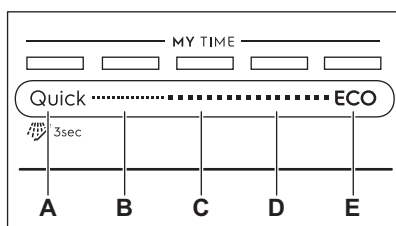

- A. • **Quick** to najkrótszy program, (30min) przeznaczony do zmywania świeżo i lekko zabrudzonych naczyń.
- **Płukanie wstępne (15min)** to program przeznaczony do spłukiwania pozostałości potraw z naczyń. Zapobiega on powstawaniu nieprzyjemnego zapachu w urządzeniu. W tym programie nie stosować detergentu.
- B. **1h** to program przeznaczony do zmywania świeżo zabrudzonych i lekko przyschniętych naczyń.
- C. **1h 30min** to program przeznaczony do zmywania i suszenia średnio zabrudzonych naczyń.
- D. **2h 40min** to program przeznaczony do zmywania i suszenia mocno zabrudzonych naczyń.
- E. **ECO** to najdłuższy program, zapewniający największą efektywność zużycia wody i energii elektrycznej podczas zmywania średnio zabrudzonych naczyń i sztućców. Jest to program

standardowy dla ośrodków przeprowadzających testy. ²⁾

5.2 AUTO Sense

Program AUTO Sense automatycznie dostosowuje cykl zmywania do rodzaju ładunku.

Urządzenie rozpoznaje stopień zabrudzenia oraz ilość naczyń znajdujących się w koszach. Następnie dostosowuje temperaturę i ilość wody oraz czas trwania programu.

5.3 EXTRAS

Aby dostosować wybór programu do własnych potrzeb, można włączyć funkcję EXTRAS.

SprayZone

Opcja SprayZone zapewnia lepsze efekty zmywania dzięki zwiększeniu ciśnienia i temperatury wody oraz wydłużeniu czasu zmywania. Opcja działa w wyznaczonym miejscu w dolnym koszu. SprayZone nadaje się do zmywania naczyń z uporczywymi zabrudzeniami, jak garnki, patelnie i naczynia do pieczenia.



UWAGA!

Należy upewnić się, że naczynia umieszczone w strefie SprayZone nie blokują górnego ramienia spryskującego.

²⁾ Program ten służy do oceny zgodności z rozporządzeniem Komisji (UE) w sprawie ekoprojektu 2019/2022.

ExtraPower

Opcja + ExtraPower zapewnia lepsze efekty zmywania w ramach wybranego programu. Opcja ta powoduje podniesienie temperatury i wydłużenie czasu zmywania.

GlassCare

 GlassCare zapobiega uszkodzeniu delikatnych naczyń, zwłaszcza

szklanych. Opcja ta zapobiega gwałtownym zmianom temperatury zmywania w ramach wybranego programu i obniża ją do wartości 45 °C.

5.4 Opcje dostępne w aplikacji

Aplikacja My Electrolux Kitchen oferuje dodatkowe opcje zmywania. Aby uzyskać dostęp do wszystkich opcji, należy połączyć zmywarkę z aplikacją. Patrz rozdział „Połączenie bezprzewodowe”.

5.5 Przegląd programów

Program	Ładunek w zmywarce	Stopień zabrudzenia	Fazy programu	EXTRAS
Quick	Naczynia, sztucze	Świeże	<ul style="list-style-type: none"> Zmywanie w temperaturze 50°C Płukanie pośrednie Płukanie końcowe w temperaturze 45°C AirDry ¹⁾ 	<ul style="list-style-type: none"> ExtraPower GlassCare SprayZone ExtraHygiene ²⁾
 Płukanie wstępne	Wszystko	Wszystko	<ul style="list-style-type: none"> Mycie wstępne 	NIE DOTYCZY
1h	Naczynia, sztucze	Świeże, lekko zaschnięte	<ul style="list-style-type: none"> Zmywanie w temperaturze 60°C Płukanie pośrednie Płukanie końcowe w temperaturze 50°C AirDry ¹⁾ 	<ul style="list-style-type: none"> ExtraPower GlassCare SprayZone ExtraHygiene ²⁾
1h 30min	Naczynia, sztucze, garnki, patelnie	Normalne, lekko zaschnięte	<ul style="list-style-type: none"> Zmywanie w temperaturze 60°C Płukanie pośrednie Płukanie końcowe w temperaturze 55°C Osuszanie AirDry ¹⁾ 	<ul style="list-style-type: none"> ExtraPower GlassCare SprayZone ExtraHygiene ²⁾
2h 40min	Naczynia, sztucze, garnki, patelnie	Normalne lub mocno zabrudzone, zaschnięte zabrudzenia	<ul style="list-style-type: none"> Mycie wstępne Zmywanie w temperaturze 60°C Płukanie pośrednie Płukanie końcowe w temperaturze 60°C Osuszanie AirDry ¹⁾ 	<ul style="list-style-type: none"> ExtraPower GlassCare SprayZone ExtraHygiene ²⁾

Program	Ładunek w zmywarce	Stopień zabrudzenia	Fazy programu	EXTRAS
ECO	Naczynia, sztućce, garnki, patelnie	Normalne, lekko zabrudzone	<ul style="list-style-type: none"> • Mycie wstępne • Zmywanie w temperaturze 50°C • Płukanie pośrednie • Płukanie końcowe w temperaturze 55°C • Osuszanie • AirDry ¹⁾ 	<ul style="list-style-type: none"> • ExtraPower • GlassCare • SprayZone • ExtraHygiene ²⁾ • ExtraSilent ²⁾
AUTO Sense	Naczynia, sztućce, garnki, patelnie	Wszystko	<ul style="list-style-type: none"> • Mycie wstępne • Zmywanie w temperaturze 50 - 60°C • Płukanie pośrednie • Płukanie końcowe w temperaturze 60°C • Osuszanie • AirDry ¹⁾ 	NIE DOTYCZY
Machine Care	Do czyszczenia wnętrza urządzenia. Patrz punkt „Konserwacja i czyszczenie”.		<ul style="list-style-type: none"> • Czyszczenie w temperaturze 70°C • Płukanie pośrednie • Płukanie końcowe • AirDry ¹⁾ 	NIE DOTYCZY

¹⁾ Automagiczne otwieranie drzwi podczas fazy suszenia. Patrz „Ustawienia podstawowe”.

²⁾ Opcje dostępne wyłącznie za pośrednictwem aplikacji My Electrolux Kitchen.

Parametry eksploatacyjne

Program ¹⁾²⁾	Woda (l)	Energia (kWh)	Czas trwania (min)
Quick	10.9	0.610	30
Płukanie wstępne	4.6	0.010	15
1h	11.8	0.880	60
1h 30min	11.9	0.970	90
2h 40min	12.2	1.140	160
ECO	11.0	0.757	240
AUTO Sense	12.2	1.140	170
Machine Care	10.5	0.590	60

¹⁾ Parametry eksploatacyjne mogą ulec zmianie w zależności od ciśnienia i temperatury wody, zmian w napięciu zasilania, użytych opcji, ilości naczyń oraz stopnia zabrudzenia.

²⁾ Wartości podane dla programów innych niż ECO mają wyłącznie charakter poglądowy.

Informacja dla instytucji wykonujących testy

Aby uzyskać potrzebne informacje dotyczące przeprowadzania testów wydajności (np. zgodnie z normą EN60436), należy przesłać wiadomość e-mail na adres:

info.test@dishwasher-production.com

W wiadomości należy podać numer produktu (PNC) z tabliczki znamionowej urządzenia.

Więcej informacji na temat zmywarki znajduje się w instrukcji obsługi dołączonej do urządzenia.

6. USTAWIENIA PODSTAWOWE

Zależnie od potrzeb można skonfigurować urządzenie, zmieniając ustawienia podstawowe.

Można również wyświetlić liczbę ukończonych cykli i przywrócić domyślne ustawienia fabryczne.

Numer	Ustawienie	Wartości	Opis ¹⁾
1	Twardość wody	1L - 10L (wartość domyślna wynosi 5L)	Wyregulować poziom zmiękczenia wody zależnie od twardości wody w danym rejonie.
2	Dawka płynu nabyliczającego	0A - 6A (wartość domyślna wynosi 4A)	Regulacja dozowania płynu nabyliczającego zależnie od potrzeb.
3	Dźwięk zakończenia programu	On Off (wartość domyślna)	Włączenie lub wyłączenie sygnału dźwiękowego zakończenia programu.
4	Automatyczne otwieranie drzwi	On (wartość domyślna) Off	Włączenie lub wyłączenie AirDry.
5	Dźwięki przycisków	On (wartość domyślna) Off	Włączenie lub wyłączenie dźwięku towarzyszącego naciskaniu przycisków.
6	Wybór ostatniego programu	On Off (wartość domyślna)	Włączenie lub wyłączenie automatycznego wyboru ostatnio używanego programu wraz z zapisanymi opcjami.

¹⁾ Więcej szczegółowych informacji zawarto w tym rozdziale.

Ustawienia podstawowe można zmieniać w trybie ustawiania.

Gdy urządzenie jest w trybie ustawień, paski wskaźnika ECOMETER odpowiadają dostępnym ustawieniom. Po dokonaniu wyboru ustawienia odpowiadający mu pasek wskaźnika ECOMETER zaczyna migać.

Kolejność ustawień podstawowych przedstawionych w tabeli odpowiada

kolejności ustawień na wskaźniku ECOMETER:

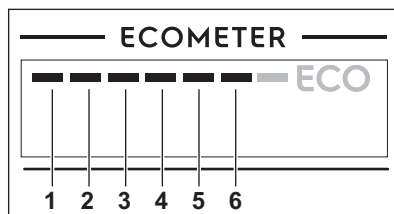

6.1 Tryb ustawiania

Nawigacja w trybie ustawiania

Do nawigacji w trybie ustawiania służy pasek wyboru MY TIME.

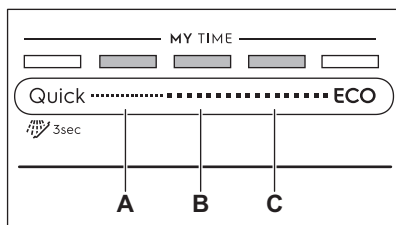

A. Przycisk **Wstecz**

B. Przycisk **Ok**

C. Przycisk **Dalej**

Przyciski **Wstecz** i **Dalej** umożliwiają przełączanie między ustawieniami podstawowymi i zmianę ich wartości.

Przycisk **Ok** umożliwia wybór wybranego ustawienia i potwierdzenie zmiany jego wartości.

Uruchamianie trybu ustawiania

Przed uruchomieniem programu można przejść do trybu ustawiania. Jest to niemożliwe podczas trwania programu.

Aby przejść do trybu ustawiania, należy nacisnąć jednocześnie i przytrzymać Quick i **ECO** przez ok. 3 sekundy. Zaświecą się kontrolki przycisków **Wstecz**, **Ok** i **Dalej**.

Zmiana ustawienia

Upewnić się, że urządzenie jest w trybie ustawiania.

1. Nacisnąć **Wstecz** lub **Dalej**, aby wybrać pasek wskaźnika ECOMETER odpowiadający żądanemu ustawieniu.
 - Pasek wskaźnika ECOMETER odpowiadający wybranemu ustawieniu zacznie migać.
 - Na wyświetlaczu pojawi się wartość wybranego ustawienia.
2. Nacisnąć **Ok**, aby przejść do ustawienia.

- Pasek wskaźnika ECOMETER odpowiadający wybranemu ustawieniu zacznie świecić w sposób ciągły. Pozostałe paski będą wyłączone.
- Wartość aktualnego ustawienia będzie migać.

3. Nacisnąć **Wstecz** lub **Dalej**, aby zmienić wartość.

4. Nacisnąć **Ok**, aby potwierdzić ustawienie.

- Nowe ustawienie zostanie zapisane.
- Urządzenie powróci do wyświetlania listy ustawień podstawowych.

5. Nacisnąć jednocześnie i przytrzymać Quick i **ECO** przez ok. 3 sekundy, aby wyjść z trybu ustawiania.

Urządzenie powróci do trybu wyboru programów.

Zapisane ustawienia pozostaną w pamięci do czasu ich ponownej zmiany.

6.2 Zerowanie do ustawień fabrycznych

Zerowanie do ustawień fabrycznych przywraca domyślne ustawienia fabryczne. Przed zerowaniem należy upewnić się, że urządzenie jest w trybie ustawień.

Nacisnąć **Wstecz** i **Dalej** i przytrzymać przez 5 sekund.

Wyświetlacz pokazuje ___ przez około 5 sekund.

Urządzenie powróci do trybu wyboru programów.



Przywrócenie ustawień fabrycznych nie powoduje wyzerowania licznika cykli ani konfiguracji połączenia bezprzewodowego.

6.3 Licznik cykli

Liczbę zakończonych cykli zmywania można sprawdzić w liczniku cykli.

1. Nacisnąć i przytrzymać przycisk wł./wył. do momentu włączenia zmywarki.
2. Nacisnąć **Wstecz** i **Dalej** i przytrzymać przez 5 sekund.

Na wyświetlaczu pojawi się **uC**, a następnie liczba cykli. Aby wyjść z licznika cykli, należy nacisnąć dowolny przycisk.

 Po osiągnięciu wartości 65535 licznik cykli zostanie ponownie uruchomiony.

6.4 Zmiękczacze wody

Zmiękczacze wody usuwa z wody substancje mineralne, które mogą negatywnie wpłynąć na efekty zmywania lub na pracę urządzenia.

Twardość wody

Stopnie niemieckie (°Dh)	Stopnie francuskie (°fH)	mmol/l	mg/l (ppm)	Stopnie Clarka	Poziom zmiękczenia wody
47 - 50	84 - 90	8.4 - 9.0	835 - 904	58 - 63	10
43 - 46	76 - 83	7.6 - 8.3	755 - 834	53 - 57	9
37 - 42	65 - 75	6.5 - 7.5	645 - 754	46 - 52	8
29 - 36	51 - 64	5.1 - 6.4	505 - 644	36 - 45	7
23 - 28	40 - 50	4.0 - 5.0	395 - 504	28 - 35	6
19 - 22	33 - 39	3.3 - 3.9	325 - 394	23 - 27	5 ¹⁾
15 - 18	26 - 32	2.6 - 3.2	255 - 324	18 - 22	4
11 - 14	19 - 25	1.9 - 2.5	185 - 254	13 - 17	3
4 - 10	7 - 18	0.7 - 1.8	70 - 184	5 - 12	2
<4	<7	<0.7	<70	< 5	1 ²⁾

1) Ustawienie fabryczne.

2) Nie używać soli na tym poziomie.

Niezależnie od rodzaju stosowanego detergentu należy ustawić prawidłowy poziom twardości wody, aby wskaźnik poziomu soli był włączony.

 Tabletki wieloskładnikowe zawierające sól nie są wystarczająco skuteczne, aby zmiękczyć twardą wodę.

Proces regeneracji

Aby zapewnić prawidłowe działanie zmiękczacza wody, niezbędna jest regularna regeneracja żywicy w układzie zmiękczejącym. Proces ten przebiega

Im wyższa zawartość substancji mineralnych, tym twardsza jest woda. Twardość wody jest mierzona w równoważnych skalach.

Zmiękczenie wody należy dostosować do twardości wody w danym rejonie. Miejscowy zakład wodociągowy może udzielić wskazówek dotyczących twardości wody doprowadzanej do urządzenia. Aby zapewnić dobre efekty zmywania należy ustawić właściwy poziom zmiękczenia wody.

automatycznie i jest częścią normalnej pracy zmywarki.

Po zużyciu określonej ilości wody od czasu poprzedniego procesu regeneracji między ostatnim płukaniem a końcem programu zostaje zainicjowany nowy proces regeneracji.

Poziom zmiękczenia wody	Ilość wody (l)
1	250

Poziom zmiękczenia wody	Ilość wody (l)
2	100
3	62
4	47
5	25
6	17
7	10
8	5
9	3
10	3

Przy wysokim ustawieniu poziomu zmiękczenia wody może mieć miejsce także w środku programu, przed płukaniem (dwukrotnie podczas programu). Rozpoczęcie regeneracji nie ma wpływu na czas trwania cyklu, chyba że nastąpi w środku programu lub na końcu programu z krótką fazą suszenia. W takich przypadkach regeneracja wydłuża całkowity czas trwania programu o dodatkowe 5 minut.

Następnie, w tym samym cyklu lub na początku następnego programu, może rozpocząć się przepłukiwanie zmiękczacza wody, które trwa 5 minut. Czynność ta zwiększa całkowite zużycie wody w programie o dodatkowe 4 litry oraz całkowite zużycie energii o dodatkowe 2 Wh. Przepłukiwanie zmiękczacza kończy się całkowitym odpompowaniem wody.

Każde przepłukiwanie zmiękczacza (możliwe jest więcej niż jedno w tym samym cyklu) może wydłużyć czas trwania programu o kolejne 5 minut, jeśli nastąpi na początku lub w środku programu.



Wszystkie wartości zużycia podane w tym rozdziale określono zgodnie z aktualnie obowiązującą normą, w warunkach laboratoryjnych, przy twardości wody 2,5 mmol/l (zmiękczacze wody: poziom 3) zgodnie z rozporządzeniem: 2019/2022. Ciśnienie i temperatura wody, a także zmiany parametrów zasilania sieciowego, mogą spowodować zmianę wartości.

6.5 Dozowanie płynu nablyszczającego

Płyn nablyszczający umożliwia wysuszenie naczyń bez smug i plam. Jest on automatycznie podawany podczas fazy płukania gorącą wodą. Można ustawić ilość podawanego płynu nablyszczającego.

Gdy komora na płyn nablyszczający jest pusta, włącza się wskaźnik płynu nablyszczającego, informując o konieczności uzupełnienia płynu. Jeśli podczas stosowania wyłącznie tabletek wieloskładnikowych efekty suszenia są zadowalające, można wyłączyć dozownik i wskaźnik. Jednak aby zapewnić najlepsze efekty suszenia, należy zawsze używać płynu nablyszczającego i pozostawić włączony wskaźnik płynu nablyszczającego.

Aby wyłączyć dozownik i wskaźnik płynu nablyszczającego, należy ustawić dozowanie na wartość 0A.

6.6 Dźwięk zakończenia

Można włączyć lub wyłączyć sygnał dźwiękowy, który jest emitowany po zakończeniu programu.



Sygnały dźwiękowe sygnalizują również nieprawidłowe działanie urządzenia. Tych sygnałów dźwiękowych nie można wyłączyć.

6.7 AirDry

AirDry Funkcja poprawia skuteczność suszenia. Podczas fazy suszenia drzwi otwierają się automatycznie i pozostają otworzone.

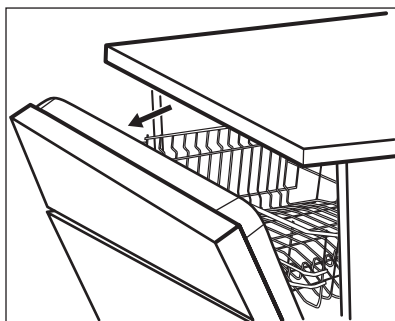

AirDry włącza się automatycznie we wszystkich programach z wyjątkiem programu Płukanie wstępne.

Czas trwania fazy suszenia i otwarcenia drzwi zależy od wybranego programu i opcji.

Gdy funkcja AirDry powoduje otwarcenie drzwi, na wyświetlaczu pojawia się informacja o pozostałym czasie trwania programu.



UWAGA!

Nie należy zamykać drzwi urządzenia w ciągu 2 minut od ich automatycznego otwarcenia. Może to spowodować uszkodzenie urządzenia.



UWAGA!

Jeśli do urządzenia mają dostęp dzieci, zaleca się wyłączenie funkcji AirDry. Samoczynne otworzenie się drzwi może być dla nich niebezpieczne.



Gdy funkcja AirDry otwiera drzwi, Beam-on-Floor może nie być całkowicie widoczny. Aby upewnić się, że program się zakończył, należy sprawdzić wskazanie na panelu sterowania.

6.8 Dźwięki przycisków

Naciskaniu przycisków na panelu sterowania towarzyszy dźwięk klikania. Dźwięk ten można włączyć.

6.9 Wybór ostatniego programu

Możliwe jest ustawienie automatycznego wyboru ostatnio używanego programu wraz z zapisanymi opcjami.

Powoduje to zapisanie ostatniego zakończonego programu przed wyłączeniem urządzenia. Jest on następnie automatycznie wybierany po włączeniu urządzenia.

Jeśli opcja wyboru ostatniego programu jest wyłączona, domyślnym programem jest program ECO.

7. POŁĄCZENIE BEZPRZEWODOWE

Zmywarkę można podłączyć do domowej sieci bezprzewodowej, a następnie połączyć ją ze smartfonem w aplikacji My Electrolux Kitchen. Funkcja ta umożliwia zdalne sterowanie i monitorowanie zmywarki.

Aplikację My Electrolux Kitchen można pobrać ze sklepu z aplikacjami na swoje urządzenie mobilne. Aby przejść do aplikacji, można zeskanować kod QR z tabliczki znamionowej (patrz rozdział „Opis produktu”).



Aplikacja działa na systemach operacyjnych iOS i Android. Sprawdzić kompatybilną wersję systemu operacyjnego w sklepie z aplikacjami.

Parametry modułu Wi-Fi	
Moduł Wi-Fi	NIUS-SA
Częstotliwość	2,412–2,472 GHz
Protokół	IEEE 802.11b/g/n

Parametry modułu Wi-Fi	
Maks. moc	< 20 dBm
Szyfrowanie	WPA, WPA2

7.1 Podłączanie zmywarki do sieci i aplikacji

Do podłączenia zmywarki konieczne są:

- sieć bezprzewodowa z połączeniem internetowym,
 - urządzenie mobilne połączone z siecią bezprzewodową.
1. Uruchomić aplikację My Electrolux Kitchen na urządzeniu mobilnym i postępować zgodnie z instrukcjami w aplikacji. Po wyświetleniu komunikatu w aplikacji należy włączyć połączenie bezprzewodowe w zmywarce.
 2. Aby włączyć połączenie bezprzewodowe, naciśnięć jednocześnie i przytrzymać przyciski  oraz Quick przez 2 sekundy.
 - Wskaźnik  **WiFi** zacznie migać.
 - Na wyświetlaczu pojawi się **On** przez kilka sekund, a następnie **AP**.
 - Wszystkie przyciski są nieaktywne z wyjątkiem przycisku wł./wył.
 3. Po wyświetleniu komunikatu wprowadzić dane logowania do sieci domowej w aplikacji My Electrolux Kitchen.

 Jeśli dane logowania nie zostaną wprowadzone, zmywarka anuluje procedurę po pewnym czasie i powróci do wybranego programu.

Jeśli połączenie zakończy się powodzeniem, wskaźnik  **WiFi** będzie świecić w sposób ciągły, a litery **AP** nie będą wyświetlane. Urządzenie powróci do trybu wyboru programów. Patrz: „**Codzienna eksploatacja**”, aby włączyć funkcję zdalnego uruchomienia.

 Jeśli połączenie nie powiedzie się lub na wyświetlaczu pojawi się komunikat **upd**, patrz: „**Rozwiązywanie problemów**”.

Aby anulować procedurę, należy wyłączyć i włączyć urządzenie.

7.2 Wyłączanie połączenia bezprzewodowego

Naciśnięć jednocześnie i przytrzymać  i Quick przez ok. 2 sekundy.

- Wskaźnik  **WiFi** jest wyłączony.
- Na wyświetlaczu pojawi się **Off** przez kilka sekund.
- Urządzenie powróci do trybu wyboru programów.

7.3 Włączanie połączenia bezprzewodowego

Naciśnięć jednocześnie i przytrzymać  i Quick przez ok. 2 sekundy.

- Wskaźnik  **WiFi** zaświeci się.
- Na wyświetlaczu pojawi się **On** przez kilka sekund.
- Urządzenie powróci do trybu wyboru programów.

Patrz: „**Codzienna eksploatacja**”, aby włączyć funkcję zdalnego uruchomienia.

7.4 Jak wyzerować dane logowania do sieci

Aby nawiązać połączenie z inną siecią bezprzewodową lub zaktualizować dane logowania do bieżącej sieci, należy zresetować dane logowania do sieci.

Naciśnięć jednocześnie i przytrzymać  i Quick przez ok. 5 sekund.

- Na wyświetlaczu pojawi się **Off** a następnie --- przez kilka sekund.
- Wskaźnik  **WiFi** jest wyłączony.
- Urządzenie powróci do trybu wyboru programów.

Podłączyć zmywarkę do sieci i do aplikacji, aby wprowadzić nowe dane

logowania. Patrz wskazówki podane wcześniej w tym rozdziale.

8. PRZED PIERWSZYM UŻYCIEM

1. **Sprawdzić, czy bieżący poziom zmiękczenia wody odpowiada twardości wody doprowadzanej do urządzenia. Jeśli nie, dostosować poziom zmiękczenia wody.**
2. Napełnić zbiornik soli.
3. Napełnić dozownik płynu nabyliczającego.
4. Odkręcić zawór wody.
5. Uruchomić program Quick, aby usunąć wszelkie zanieczyszczenia i pozostałości z procesu produkcyjnego. Nie stosować detergentu ani nie umieszczać naczyń w koszach.

Po uruchomieniu programu urządzenie zacznie aktywować żywicę w zmiękczaczu wody – może to potrwać do 5 minut. Faza zmywania rozpocznie się dopiero po zakończeniu tego procesu. Procedura jest powtarzana okresowo.

8.1 Zbiornik soli



UWAGA!

Stosować wyłącznie grubą sól przeznaczoną do zmywarek. Sól drobnoziarnista zwiększa ryzyko korozji.

Sól aktywuje żywicę w zmiękczaczu wody oraz zapewnia dobre efekty zmywania podczas codziennej eksploatacji.

Napełnianie zbiornika soli

1. Obrócić pokrywkę zbiornika soli w lewo i ją zdjąć.
2. Wlać 1 litr wody do zbiornika soli (tylko za pierwszym razem).
3. Napełnić zbiornik soli solą do zmywarek (do pełna).

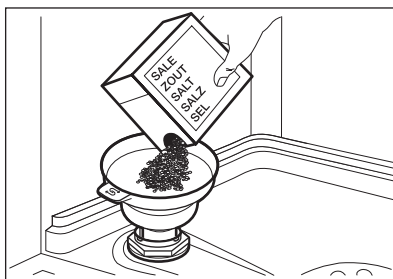

4. Ostrożnie potrząsnąć lejkiem, trzymając go za uchwyt, aby opróżnić go ze wszystkich granulek.
5. Zebrać sól rozsypaną wokół otworu zbiornika soli.

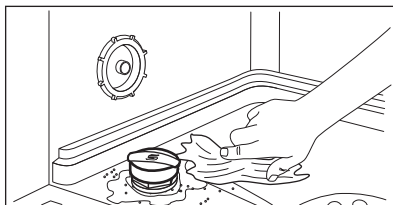

6. Obrócić pokrywkę zbiornika soli w prawo, aby zamknąć zbiornik soli.



UWAGA!

Podczas napełniania zbiornika soli może się z niego wydostawać woda i sól. Dlatego po napełnieniu zbiornika soli należy niezwłocznie uruchomić najkrótszy program zmywania, aby zapobiec korozji. Nie umieszczać naczyń w koszach.

8.2 Napełnianie dozownika płynu nablyszczającego

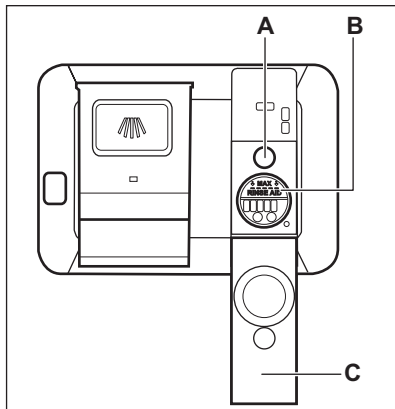

UWAGA!

Komora (B) jest przeznaczona wyłącznie do dozowania płynu nablyszczającego. Nie napełniać jej detergentem.



UWAGA!

Należy stosować wyłącznie płyn nablyszczający przeznaczony do zmywarek.

1. Otworzyć pokrywę (C).
2. Napełnić dozownik (B), aż poziom płynu nablyszczającego dotrze do oznaczenia "MAX".
3. Rozlany płyn nablyszczający należy zetrzeć chłonną szmatką, aby zapobiec powstaniu zbyt dużej ilości piany.
4. Zamknąć pokrywę. Upewnić się, że pokrywa zablokowała się we właściwym miejscu.



Napełnić dozownik płynu nablyszczającego, gdy wskaźnik (A) jest przezroczysty.

9. CODZIENNA EKSPLOATACJA

1. Odkręcić zawór wody.
2. Nacisnąć i przytrzymać , aż urządzenie się włączy.
3. Napełnić zbiornik soli, jeśli jest pusty.
4. Napełnić dozownik płynu nablyszczającego, jeśli jest pusty.
5. Załadować kosze.
6. Dodać detergent.
7. Wybrać i uruchomić program.
8. Po zakończeniu programu zamknąć zawór wody.

9.1 Stosowanie detergentu

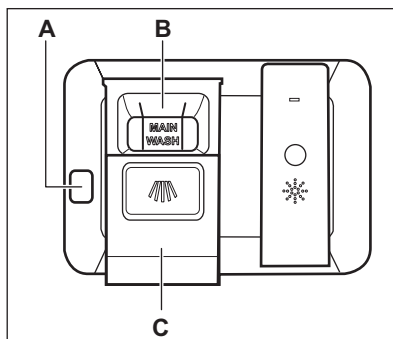



UWAGA!

Stosować wyłącznie detergent przeznaczony do zmywarek.

1. Nacisnąć przycisk zwalnający (A), aby otworzyć pokrywę (C).
2. Umieścić detergent (żel, proszek lub tabletki) w komorze (B).

3. Jeśli program przewiduje fazę zmywania wstępnego, należy umieścić niewielką ilość detergentu na wewnętrznej stronie drzwi urządzenia.
4. Zamknąć pokrywę. Upewnić się, że pokrywa zablokowała się we właściwym miejscu.

 Informacje dotyczące dozowania detergentu znajdują się w instrukcji producenta umieszczonej na opakowaniu produktu. Zwykle 20-25 ml detergentu żelowego nadaje się do zmywania średnio zabrudzonych naczyń.

 Górne końce dwóch pionowych żeber w komorze (B) wskazują maksymalny poziom napełnienia dozownika żelu (maks. 30 ml).

9.2 Zdalne uruchomienie

Włączenie tej funkcji umożliwia zdalne sterowanie i monitorowanie zmywarki w My Electrolux Kitchen aplikacji.

Jak włączyć funkcję zdalnego uruchomienia

Sprawdzić, czy wskaźnik  **WiFi** i zmywarka jest dodana My Electrolux Kitchen aplikacji. Jeśli nie, patrz „Połączenie bezprzewodowe”.

1. Nacisnąć przycisk .
 - Zaświeci się kontrolka przycisku.
 - Na wyświetlaczu widoczne jest wskazanie **APP**.
2. Zamknąć drzwi urządzenia.
3. Użyć My Electrolux Kitchen aby zdalnie uruchomić urządzenie.

 Otwarcie drzwi powoduje wyłączenie funkcji zdalnego uruchomienia. Więcej informacji można znaleźć w dalszej części tego rozdziału.

Wyłączanie funkcji zdalnego uruchomienia

Nacisnąć  aż na wyświetlaczu pojawi się **0h**.

- Zaświeci się kontrolka przycisku.
- Urządzenie powróci do trybu wyboru programów.

9.3 Wybór i uruchamianie programu przy użyciu paska wyboru MY TIME

1. Przesunąć palcem wzdłuż paska wyboru MY TIME, aby wybrać odpowiedni program.
 - Zaświeci się kontrolka wybranego programu.
 - Wskaźnik ECOMETER pokaże poziom zużycia wody i energii.
 - Wyświetlacz wyświetli czas trwania programu.
2. W razie potrzeby włączyć odpowiednią opcję EXTRAS.
3. Zamknąć drzwi urządzenia, aby uruchomić program.





9.4 Wybór i uruchamianie programu Płukanie wstępne

1. Aby wybrać  Płukanie wstępne, należy nacisnąć Quick i przytrzymać przez 3 sekundy.
 - Zaświeci się kontrolka przycisku.
 - Wskaźnik ECOMETER pozostanie wyłączony.
 - Wyświetlacz wyświetli czas trwania programu.
2. Zamknąć drzwi urządzenia, aby uruchomić program.

9.5 Włączanie opcji EXTRAS

1. Wybrać program, używając paska wyboru MY TIME.
2. Nacisnąć przycisk wybranej opcji, aby ją włączyć.
 - Zaświeci się kontrolka przycisku.
 - Wyświetlacz wyświetli zaktualizowany czas trwania programu.

- Wskaźnik ECOMETER pokaże zaktualizowany poziom zużycia wody i energii.



-  Domyślnie opcje należy zawsze włączać przed uruchomieniem programu. Jeśli włączona jest funkcja wyboru ostatniego programu, zostaną wraz z nim włączone zapisane opcje.
-  Opcji nie można włączać ani wyłączać w trakcie programu.
-  Nie wszystkie opcje są ze sobą zgodne.
-  Włączenie opcji często wpływa na zużycie wody i energii oraz na czas trwania programu.

9.6 Uruchamianie programu AUTO Sense

1. Nacisnąć .
 - Zaświeci się kontrolka przycisku.
 - Wyświetlacz wyświetli najdłuższy możliwy czas trwania programu.
2. Zamknąć drzwi urządzenia, aby uruchomić program.

Urządzenie wykrywa rodzaj ładunku i odpowiednio dostosowuje cykl zmywania. Podczas trwania cyklu kilkakrotnie włączają się czujniki i wstępnie określony czas trwania programu może ulec skróceniu.

9.7 Jak opóźnić start programu

1. Wybrać program.
2. Dwukrotnie nacisnąć . Na wyświetlaczu widoczne jest wskazanie 1h.
3. Nacisnąć przycisk  kilkakrotnie, aż na wyświetlaczu pojawi się żądany czas opóźnienia (od 1 do 24 godzin).
4. Zamknąć drzwi urządzenia, aby rozpocząć odliczanie.

Po ustawieniu opóźnienia rozpoczęcia programu funkcja zdalnego uruchomienia włącza się automatycznie.

Podczas odliczania nie można zmieniać wybranego programu. Czas opóźnienia można zmienić w aplikacji.

Po zakończeniu odliczania nastąpi uruchomienie programu.

9.8 Anulowanie opóźnienia rozpoczęcia programu w trakcie odliczania

Nacisnąć  i przytrzymać przez około 3 sekundy.

Urządzenie powróci do trybu wyboru programów.

-  Po anulowaniu opóźnienia rozpoczęcia programu należy ponownie wybrać program.

9.9 Anulowanie trwającego programu

Nacisnąć  i przytrzymać przez około 3 sekundy.

Urządzenie powróci do trybu wyboru programów.

-  Przed uruchomieniem nowego programu należy upewnić się, że w dozowniku znajduje się detergent.

9.10 Otworzenie drzwi podczas pracy urządzenia

Otworzenie drzwi w trakcie działania programu powoduje zatrzymanie cyklu zmywania. Na wyświetlaczu pojawi się wskazanie pozostałego czasu trwania programu. Po zamknięciu drzwi cykl zmywania powraca od momentu przerwania.

Otworzenie drzwi podczas zdalnego uruchomienia powoduje wyłączenie tej funkcji. Włączyć funkcję zdalnego uruchomienia przed zamknięciem drzwi. W przeciwnym razie cykl zmywania rozpocznie się natychmiast po

zamknięciu drzwi. Otworzenie drzwi nie powoduje wyłączenia funkcji zdalnego uruchomienia, jeśli ustawiono opóźnienie rozpoczęcia programu.

Po otwarciu drzwi podczas odliczania czasu opóźnienia rozpoczęcia programu odliczanie jest wstrzymywane. Na wyświetlaczu pojawia się aktualny stan odliczania. Po zamknięciu drzwi rozpocznie się odliczanie czasu.

i Otworzenie drzwi podczas pracy urządzenia może mieć wpływ na zużycie energii i czas trwania programu.

i Po otwarciu drzwi na dłużej niż 30 sekund podczas fazy suszenia bieżący program zostanie zakończony. Nie dotyczy to otwarcia drzwi przez funkcję AirDry.

9.11 Funkcja Auto Off

Funkcja ta oszczędza energię, wyłączając urządzenie, gdy nie jest ono używane.

Funkcja uruchamia się automatycznie:

- Po zakończeniu programu.
- Po upływie 5 minut, jeśli nie uruchomiono programu.

9.12 Zakończenie programu

Po zakończeniu programu na wyświetlaczu widoczne jest wskazanie **0:00**.

Funkcja Auto Off automatycznie wyłącza urządzenie.

Wszystkie przyciski są nieaktywne z wyjątkiem przycisku wł./wył.

i Jeśli na wyświetlaczu widoczne jest wskazanie **upd**, patrz punkt „**Rozwiązywanie problemów**”.

10. WSKAZÓWKI I PORADY

10.1 Ogólne wskazówki

Stosowanie się do poniższych wskazówek pozwoli zapewnić optymalne efekty zmywania i suszenia w codziennej eksploatacji oraz przyczyni się do ochrony środowiska.

- Mycie naczyń w zmywarce zgodnie z instrukcją obsługi zwykle wiąże się z mniejszym zużyciem wody i energii niż ręczne mycie naczyń.
- Aby oszczędzać wodę i energię należy ładować zmywarkę do pełna. Aby uzyskać najlepsze efekty zmywania, należy układać przedmioty w koszach zgodnie z instrukcją obsługi i nie przeciążać koszy.
- Nie splukiwać naczyń ręcznie. Zwiększa to zużycie wody i energii. W razie potrzeby wybrać program z fazą zmywania wstępnego.
- Przed umieszczeniem naczyń w urządzeniu usunąć z nich większe

resztki potraw oraz opróżnić kubki i szklanki.

- Namoczyć naczynia z resztkami przypalonych potraw (lub lekko zeszkobać resztki) przed ich umyciem w urządzeniu.
- Upewnić się, że przedmioty w koszach nie stykają się ze sobą ani się nie zasłaniają. Tylko wtedy woda będzie mogła dotrzeć do wszystkich naczyń.
- Można osobno stosować detergent, płyn nabłyszczający i sól do zmywarek lub tabletki wieloskładnikowe (np. typu „Wszystko w jednym”). Postępować zgodnie ze wskazówkami na opakowaniu.
- Ustawić odpowiedni program dla określonego rodzaju naczyń i stopnia ich zabrudzenia. ECO zapewnia największą efektywność zużycia wody i energii.
- Aby zapobiec osadzaniu się kamienia wewnątrz urządzenia:

- W razie potrzeby napełniać zbiornik soli.
- Używać zalecanych dawek detergentu i płynu nabłyszczającego.
- Sprawdzić, czy bieżący poziom zmiękczenia wody odpowiada twardości wody doprowadzanej do urządzenia.
- Postępować zgodnie ze wskazówkami zawartymi w rozdziale „**Konserwacja i czyszczenie**”.

10.2 Stosowanie soli, płynu nabłyszczającego i detergentu

- Należy stosować wyłącznie sól, płyn nabłyszczający i detergent do zmywarek. Inne produkty mogą uszkodzić urządzenie.
- Aby zapewnić optymalne efekty zmywania i suszenia, do twardej i bardzo twardej wody zaleca się stosowanie zwykłego detergentu do zmywarek (proszku, żelu lub tabletek bez dodatkowych składników), płynu nabłyszczającego i soli.
- Detergent w tabletkach nie rozpuszcza się całkowicie w trakcie krótkich programów. Zaleca się stosowanie tabletek przy długich programach, aby zapobiec osadzeniu się detergentu na naczyniach.
- Zawsze używać odpowiedniej ilości detergentu. Użycie niewystarczającej ilości detergentu może skutkować niezadowolającymi efektami zmywania i obecnością osadu lub plam na naczyniach w związku z wysoką twardością wody. Użycie zbyt dużej ilości detergentu przy miękkiej lub zmiękczonej wodzie skutkuje pozostaniem resztek detergentu na naczyniach. Dostosować ilość detergentu do twardości wody. Postępować zgodnie ze wskazówkami podanymi na opakowaniu detergentu.
- Zawsze używać odpowiedniej ilości płynu nabłyszczającego. Niewystarczająca ilość płynu nabłyszczającego powoduje pogorszenie efektów suszenia. Użycie zbyt dużej ilości płynu nabłyszczającego powoduje

powstanie niebieskawego nalotu na naczyniach.

- Sprawdzić, czy poziom zmiękczenia wody jest prawidłowy. Jeśli poziom jest zbyt wysoki, zwiększona ilość soli w wodzie może spowodować rdzewienie sztućców.

10.3 Postępowanie w przypadku zaprzestania korzystania z tabletek wieloskładnikowych

Przed rozpoczęciem stosowania oddzielnie dozowanego detergentu, soli i płynu nabłyszczającego należy wykonać poniższe czynności:

1. Ustawić najwyższy poziom zmiękczenia wody.
2. Upewnić się, że zbiornik soli oraz dozownik płynu nabłyszczającego są pełne.
3. Uruchomić program Quick. Nie dodawać detergentu ani nie umieszczać naczyń w koszach.
4. Po zakończeniu programu ustawić stopień zmiękczenia wody odpowiednio do twardości wody doprowadzanej do urządzenia.
5. Wyregulować dozowanie płynu nabłyszczającego.

10.4 Przed rozpoczęciem programu

Przed rozpoczęciem programu upewnić się, że:

- Filtry są czyste i prawidłowo zainstalowane.
- Pokrywka zbiornika soli jest mocno dokręcona.
- Ramiona spryskujące nie są zatkane.
- W zmywarce znajduje się sól do zmywarek i płyn nabłyszczający (chyba że stosowane są wieloskładnikowe tabletki z detergentem).
- Ułożenie naczyń i przyborów kuchennych w koszach jest prawidłowe.
- Program jest odpowiedni do danego rodzaju załadunku i stopnia zabrudzenia.
- Użyto odpowiedniej ilości detergentu.

10.5 Załadunek koszy

- Należy zawsze używać całej powierzchni kosza.
- Urządzenie można myć wyłącznie w zmywarce.
- Nie myć w urządzeniu przedmiotów wykonanych z drewna, rogu, aluminium, cyny ani miedzi, ponieważ mogą one popękać, odkształcić się, odbarwić lub ulec innemu uszkodzeniu.
- Nie myć w urządzeniu przedmiotów, które mogą pochłaniać wodę (gąbki, ściereczki).
- Wklęsłe naczynia (kubki, szklanki i miski) układać dnem do góry.
- Upewnić się, że szklane naczynia nie stykają się ze sobą.
- Lekkie elementy umieścić w górnym koszu. Upewnić się, że naczynia nie przemieszczają się swobodnie.

- Sztućce i małe przedmioty należy wkładać do szuflady na sztućce.
- Aby ułatwić wkładanie dużych przedmiotów do dolnego kosza, podnieść górny kosz.
- Przed uruchomieniem programu upewnić się, że ramiona spryskujące mogą się swobodnie obracać.

10.6 Opróżnianie koszy

1. Przed wyjęciem naczyń ze zmywarki poczekać, aż wystygną. Gorące naczynia łatwo ulegają uszkodzeniu.
2. Najpierw wyjmować naczynia z dolnego kosza, a potem z górnego.



Po zakończeniu programu na wewnętrznych powierzchniach urządzenia ciągle może pozostawać woda.

11. KONSERWACJA I CZYSZCZENIE



OSTRZEŻENIE!

Przed przystąpieniem do konserwacji bez użycia programu Machine Care należy wyłączyć urządzenie i wyjąć wtyczkę przewodu zasilającego z gniazda elektrycznego.



Brudne filtry i zapchane ramiona spryskujące pogarszają efekt zmywania. Należy regularnie sprawdzać te elementy i w razie potrzeby je czyścić.

11.1 Machine Care



Machine Care to program, który zapewnia optymalne efekty czyszczenia wnętrza urządzenia. Usuwa osady z kamienia i tłuszczu.



Gdy urządzenie wykryje potrzebę czyszczenia, zaświeci się wskaźnik . Uruchomić program Machine Care, aby wyczyścić wnętrze urządzenia.

Uruchamianie programu Machine Care



Przed uruchomieniem programu Machine Care należy oczyścić filtry i ramiona spryskujące.

1. Użyć preparatu odkamieniającego lub czyszczącego przeznaczonego specjalnie do zmywarek. Postępować zgodnie ze wskazówkami na opakowaniu. Nie umieszczać naczyń w koszach.
2. Nacisnąć jednocześnie i przytrzymać  i  przez ok. 3 sekundy.

Zaczną migać wskaźniki  i . Wyświetlacz wyświetli czas trwania programu.

3. Zamknąć drzwi urządzenia, aby uruchomić program.

Po zakończeniu programu wskaźnik  zgaśnie.

11.2 Czyszczenie wnętrza

- Wnętrze urządzenia należy czyścić miękką, wilgotną szmatką.
- Nie używać produktów ściernych, myjek do szorowania, ostrych

narzędzi, silnych środków chemicznych, szorstkich myjek ani rozpuszczalników.

- Raz w tygodniu czyścić drzwi i gumową uszczelkę.
- Aby zapewnić wydajność urządzenia, należy co najmniej raz na dwa miesiące stosować środki czyszczące przeznaczone specjalnie do zmywarek. Należy ściśle przestrzegać wskazówek umieszczonych na opakowaniu produktu.
- W celu zapewnienia optymalnych efektów czyszczenia należy uruchomić program Machine Care.

11.3 Usuwanie ciał obcych

Po każdym użyciu zmywarki należy sprawdzić filtry i osadnik. Ciała obce (np. kawałki szkła, plastiku, kości lub wykałaczki itp.) powodują zmniejszenie skuteczności zmywania i mogą spowodować uszkodzenie pompy opróżniającej.



UWAGA!

Jeśli nie można usunąć ciał obcych, należy skontaktować się z autoryzowanym centrum serwisowym.

1. Rozmontować zespół filtrów zgodnie ze wskazówkami zawartymi w tym rozdziale.
2. Usunąć ręcznie wszelkie ciała obce.
3. Zmontować filtry zgodnie ze wskazówkami zawartymi w tym rozdziale.

11.4 Czyszczenie obudowy

- Czyścić urządzenie za pomocą wilgotnej szmatki.
- Używać wyłącznie neutralnych detergentów.
- Nie używać produktów ściernych, myjek do szorowania ani rozpuszczalników.

11.5 Czyszczenie filtrów

System filtrów składa się z 3 części.

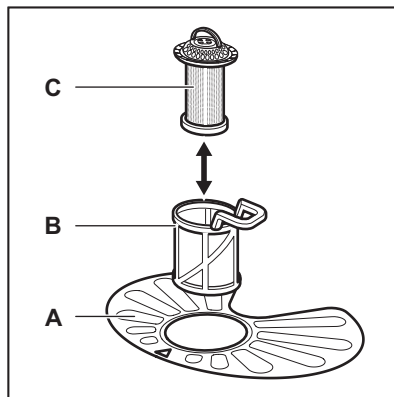

1. Obrócić filtr (B) przeciwnie do ruchu wskazówek zegara i wyjąć go.

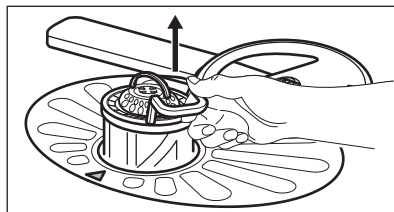
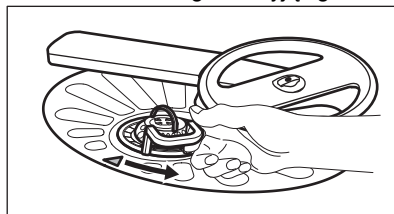

2. Wyjąć filtr (C) z filtra (B).
3. Wyjąć filtr płaski (A).

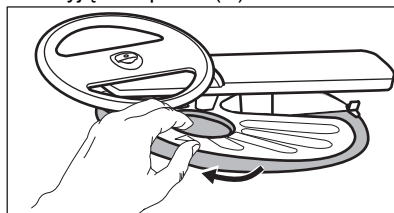

4. Umyć filtry.

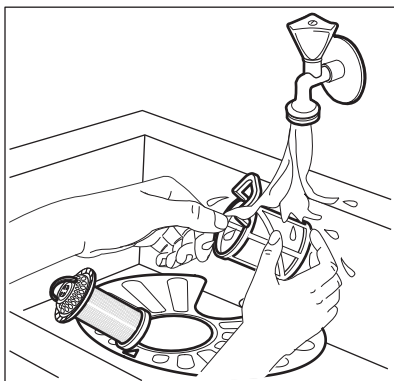

5. Upewnić się, że wokół krawędzi osadnika nie znajdują się resztki żywności ani zanieczyszczenia.
6. Włożyć na miejsce filtr (A). Upewnić się, że jest prawidłowo umieszczony pod 2 prowadnicami.

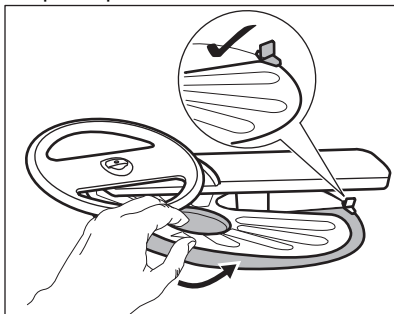

7. Złożyć filtry (B) i (C).
8. Włożyć filtr (B) do filtru płaskiego (A). Obrócić zgodnie z ruchem wskazówek zegara, aż się zablokuje.

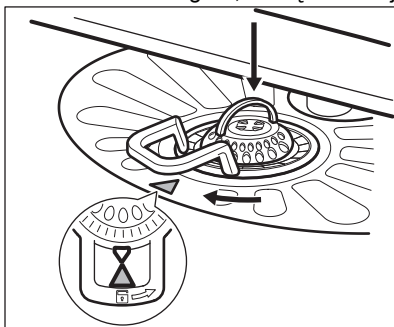

UWAGA!

Nieprawidłowe umiejscowienie filtrów może skutkować niezadowalającymi efektami zmywania i uszkodzeniem urządzenia.

11.6 Czyszczenie dolnego ramienia spryskującego

Zaleca się regularne czyszczenie dolnego ramienia spryskującego, aby zapobiec zatkaniu znajdujących się w nim otworów.

Niedrożność otworów może być przyczyną niezadowalających efektów zmywania.

1. Aby wyjąć dolne ramię spryskujące, pociągnąć je do góry.

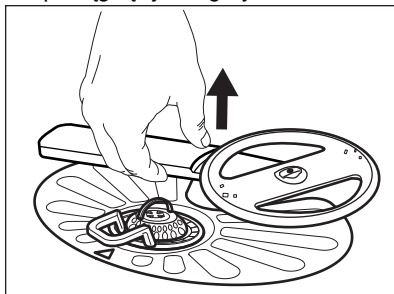

2. Umyć ramię spryskujące pod bieżącą wodą. Za pomocą spiczastego przedmiotu, np. wykałaczki, usunąć zabrudzenia z otworów.

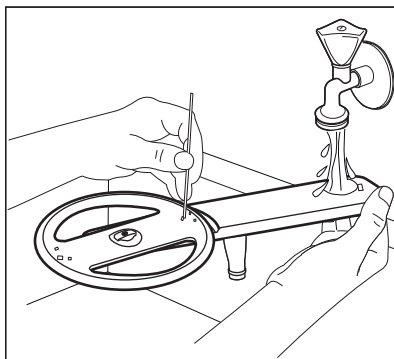

3. Aby z powrotem zamontować ramię spryskujące, wcisnąć je do dołu.

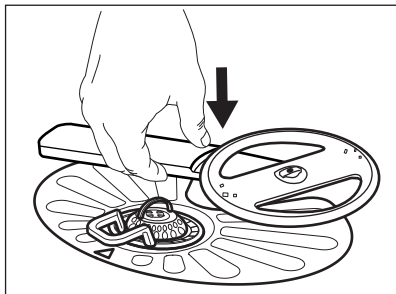

11.7 Czyszczenie górnego ramienia spryskującego

Zaleca się regularne czyszczenie górnego ramienia spryskującego, aby zapobiec zatkaniu znajdujących się w nim otworów.

Niedrożność otworów może być przyczyną niezadowalających efektów zmywania.

1. Całkowicie wysunąć górny kosz.
2. Aby wymontować ramię spryskujące z kosza, należy popchnąć je w górę i jednocześnie obrócić zgodnie z ruchem wskazówek zegara.

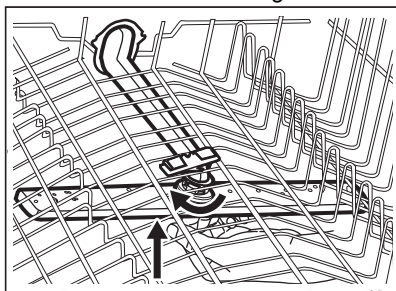

3. Umyć ramię spryskujące pod bieżącą wodą. Za pomocą spiczastego przedmiotu, np. wykałaczki, usunąć zabrudzenia z otworów.

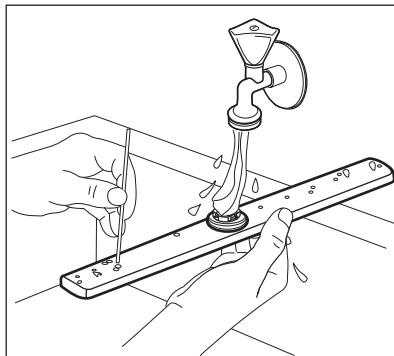

4. Aby ponownie zamontować ramię spryskujące, należy docisnąć je w górę i jednocześnie obrócić przeciwnie do ruchu wskazówek zegara.

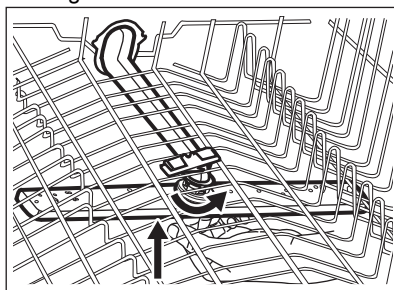

11.8 Czyszczenie sufitowego ramienia spryskującego

Zaleca się regularne czyszczenie sufitowego ramienia spryskującego, aby zapobiec niedrożności znajdujących się w nim otworów. Niedrożność otworów może być przyczyną niezadowalających efektów zmywania.

Sufitowe ramię spryskujące znajduje się na górnej ścianie urządzenia. Ramię spryskujące (C) jest zamontowane w rurze dolotowej (A) za pomocą elementu mocującego (B).

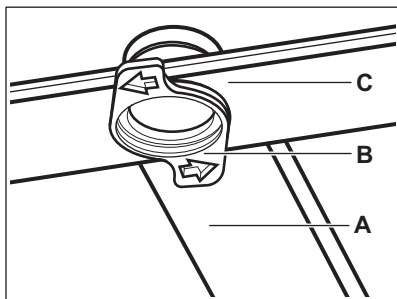

1. Zwolnić ograniczniki po bokach prowadnic przesuwnych szuflady na sztućce i wyciągnąć szufladę.

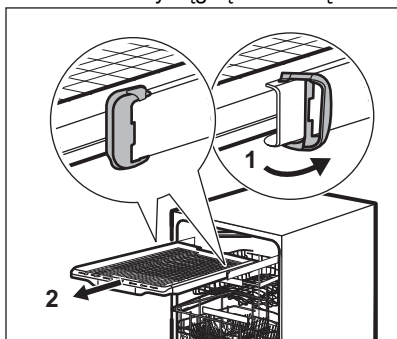

2. Opuścić górny kosz do najniższego położenia, aby ułatwić dostęp do ramienia spryskującego.
3. Aby odłączyć ramię spryskujące (C) od rury dolotowej (A), należy obrócić

element mocujący (B) przeciwnie do ruchu wskazówek zegara i pociągnąć ramię spryskujące w dół.

4. Umyć ramię spryskujące pod bieżącą wodą. Za pomocą spiczastego przedmiotu, np. wykałaczki, usunąć zabrudzenia z otworów. Przepłukać otwory wodą, aby usunąć zanieczyszczenia wewnętrzne.

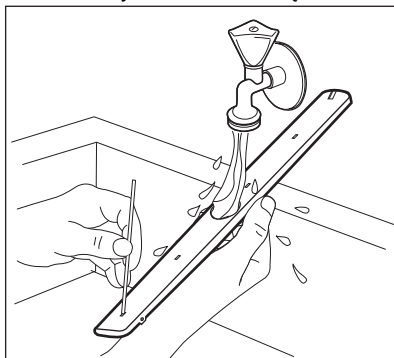

5. Aby z powrotem zainstalować ramię spryskujące (C), włożyć element mocujący (B) do ramienia i przymocować go do rury dolotowej, (A) obracając w prawo. Upewnić się, że element mocujący zatrzasnął się we właściwym miejscu.
6. Założyć szufladę na sztućce na prowadnice przesuwne i zablokować ograniczniki.

12. ROZWIĄZYWANIE PROBLEMÓW



OSTRZEŻENIE!

Nieprawidłowa naprawa urządzenia może stanowić zagrożenie dla użytkownika. Wszystkie naprawy powinny wykonywać odpowiednio wykwalifikowane osoby.

Większość występujących problemów można rozwiązać bez potrzeby

kontaktowania się z autoryzowanym centrum serwisowym.

W poniższej tabeli zawarto informacje na temat możliwych problemów.

Po wystąpieniu niektórych problemów na wyświetlaczu pojawia się kod alarmu.

Kod problemu i kod alarmu	Możliwa przyczyna i rozwiązanie
Nie można włączyć urządzenia.	<ul style="list-style-type: none"> • Upewnić się, że wtyczkę przewodu zasilającego podłączono do gniazda elektrycznego. • Upewnić się, że w skrzynce bezpieczników nie ma uszkodzonego bezpiecznika.
Program się nie uruchamia.	<ul style="list-style-type: none"> • Upewnić się, że zamknięto drzwi urządzenia. • Jeśli wybrano opóźnienie rozpoczęcia programu, należy je anulować lub poczekać do końca odliczania czasu. • Urządzenie regeneruje żywicę wewnątrz zmiękczacza wody. Czas trwania procedury wynosi około 5 minut.
Urządzenie nie napelnia się wodą. Na wyświetlaczu widoczne jest wskazanie i10 albo i11 .	<ul style="list-style-type: none"> • Sprawdzić, czy zawór wody jest otwarty. • Upewnić się, że ciśnienie wody nie jest zbyt niskie. W celu uzyskania tych informacji należy skontaktować się z miejscowym zakładem wodociągowym. • Upewnić się, że zawór wody jest drożny. • Upewnić się, że filtr w węży dopływowy jest drożny. • Upewnić się, że wąż dopływowy nie jest zagięty lub przygnieciony.
Urządzenie nie wypompuje wody. Na wyświetlaczu widoczne jest wskazanie i20 .	<ul style="list-style-type: none"> • Upewnić się, że syfon umywalki jest drożny. • Upewnić się, że system wewnętrznych filtrów jest drożny. • Upewnić się, że wąż spustowy nie jest zagięty ani przygnieciony.
Włączyło się zabezpieczenie przed zalaniem. Na wyświetlaczu widoczne jest wskazanie i30 .	<ul style="list-style-type: none"> • Zamknąć zawór wody. • Upewnić się, że urządzenie jest prawidłowo zainstalowane. • Upewnić się, że kosze są załadowane zgodnie z instrukcją obsługi.
Usterka czujnika wykrywania poziomu wody. Na wyświetlaczu widoczne jest wskazanie i41 - i44 .	<ul style="list-style-type: none"> • Upewnić się, że filtry są czyste. • Wyłączyć i ponownie włączyć urządzenie.
Usterka pompy myjącej lub pompy opróżniającej. Na wyświetlaczu widoczne jest wskazanie i51–i59 albo i5A–i5F .	<ul style="list-style-type: none"> • Wyłączyć i ponownie włączyć urządzenie.
Temperatura wody w urządzeniu jest zbyt wysoka lub wystąpiła usterka czujnika temperatury. Na wyświetlaczu widoczne jest wskazanie i61 albo i69 .	<ul style="list-style-type: none"> • Upewnić się, że temperatura doprowadzanej wody nie przekracza 60°C. • Wyłączyć i ponownie włączyć urządzenie.

Kod problemu i kod alarmu	Możliwa przyczyna i rozwiązanie
<p>Usterka techniczna urządzenia. Na wyświetlaczu widoczne jest wskazanie iC0 albo iC3.</p>	<ul style="list-style-type: none"> Wyłączyć i ponownie włączyć urządzenie.
<p>Poziom wody w urządzeniu jest zbyt wysoki. Na wyświetlaczu widoczne jest wskazanie iF1.</p>	<ul style="list-style-type: none"> Wyłączyć i ponownie włączyć urządzenie. Upewnić się, że filtry są czyste. Upewnić się, że wąż spustowy jest zainstalowany na odpowiedniej wysokości nad podłogą. Zapoznać się z instrukcją instalacji.
<p>Błąd modułu sieciowego. Na wyświetlaczu widoczne jest wskazanie iC4 albo iC5.</p>	<ul style="list-style-type: none"> Skontaktować się z autoryzowanym centrum serwisowym.
<p>Urządzenie wielokrotnie przerywa i wznawia pracę.</p>	<ul style="list-style-type: none"> Jest to normalne zjawisko. Zapewnia to optymalne efekty zmywania i oszczędność energii.
<p>Program trwa za długo.</p>	<ul style="list-style-type: none"> Jeśli wybrano opcję opóźnienia rozpoczęcia programu, należy ją anulować lub poczekać do końca odliczania czasu. Włączenie opcji powoduje wydłużenie czasu trwania programu.
<p>Wyświetlany czas trwania programu jest inny niż w tabeli wartości eksploatacyjnych.</p>	<ul style="list-style-type: none"> Patrz tabela wartości zużycia w rozdziale „Wybór programu”.
<p>Pozostały czas do zakończenia programu pokazywany na wyświetlaczu wydłuża się i przeskakuje niemal do końca programu.</p>	<ul style="list-style-type: none"> Nie świadczy to o usterce. Urządzenie działa prawidłowo.
<p>Niewielki wyciek z drzwi urządzenia.</p>	<ul style="list-style-type: none"> Urządzenie nie jest wypoziomowane. Poluzować lub dokręcić regulowane nóżki (jeśli dotyczy). Drzwi urządzenia nie są wyśrodkowane względem komory. Wyregulować tylną nóżkę (jeśli dotyczy).
<p>Występują problemy z zamknięciem drzwi urządzenia.</p>	<ul style="list-style-type: none"> Urządzenie nie jest wypoziomowane. Poluzować lub dokręcić regulowane nóżki (jeśli dotyczy). Naczynia wystają z koszy.
<p>Drzwi urządzenia otwierają się podczas cyklu zmywania.</p>	<ul style="list-style-type: none"> Funkcja AirDry jest włączona. Funkcję można wyłączyć. Patrz „Ustawienia podstawowe”.

Kod problemu i kod alarmu	Możliwa przyczyna i rozwiązanie
Grzechotanie lub stukanie dochodzące z wnętrza urządzenia.	<ul style="list-style-type: none"> Naczynia nie są prawidłowo rozłożone w koszach. Należy zapoznać się z broszurą dotyczącą załadunku koszy. Upewnić się, że ramiona spryskujące obracają się swobodnie.
Urządzenie wyzwala automatyczny wyłącznik.	<ul style="list-style-type: none"> Wydajność prądowa instalacji jest niewystarczająca do jednoczesnego zasilania wszystkich włączonych urządzeń. Należy sprawdzić parametry zasilania w gniazdka oraz wartość graniczną prądu automatycznego wyłącznika lub wyłączyć jedno z urządzeń. Wewnętrzna usterka układu elektrycznego urządzenia. Skontaktować się z autoryzowanym centrum serwisowym.
Urządzenie jest włączone, ale nie działa. Na wyświetlaczu widoczne jest wskazanie PF.	<ul style="list-style-type: none"> Zasilanie jest poza zakresem roboczym. Cykl zmywania ulega tymczasowemu przerwaniu i zostanie automatycznie wznowiony po przywróceniu zasilania.
Urządzenie wyłącza się podczas pracy.	<ul style="list-style-type: none"> Całkowity brak zasilania. Cykl zmywania ulega tymczasowemu przerwaniu i zostanie automatycznie wznowiony po przywróceniu zasilania.
Na wyświetlaczu pojawi się upd . Wszystkie przyciski są nieaktywne z wyjątkiem przycisku wł./wyl.	<ul style="list-style-type: none"> Urządzenie pobiera i instaluje aktualizację oprogramowania sprzętowego, gdy jest dostępna. Na wyświetlaczu pojawi się upd na czas procesu aktualizacji. Poczekać na zakończenie procesu. Jeśli proces aktualizacji zostanie przerwany poprzez wyłączenie urządzenia, aktualizacja będzie wznowiona po włączeniu urządzenia. Aktualizacja oprogramowania sprzętowego nie zmienia parametrów deklaracji wydajności urządzenia.

Po sprawdzeniu urządzenia należy wyłączyć i włączyć urządzenie. Jeśli problem wystąpi ponownie, należy skontaktować się z autoryzowanym centrum serwisowym.

Jeśli wystąpi kod alarmu nieopisany w tabeli należy skontaktować się z autoryzowanym centrum serwisowym.



OSTRZEŻENIE!

Nie zaleca się korzystać z urządzenia do czasu całkowitego rozwiązania problemu. Odłączyć urządzenie od zasilania i nie podłączać go ponownie do czasu upewnienia się, że działa poprawnie.

12.1 Kod numeru produktu (PNC)

Kontaktując się z autoryzowanym centrum serwisowym, należy podać kod numeru produktu danego urządzenia.



Numer PNC znajduje się na tabliczce znamionowej na drzwiach urządzenia. Numer PNC można również sprawdzić na panelu sterowania.

Przed sprawdzeniem numeru PNC należy upewnić się, że urządzenie jest w trybie wyboru programu.

1. Nacisnąć jednocześnie i przytrzymać

 **AUTO**
Sense przez ok. 3 sekundy.

Na wyświetlaczu pojawi się numer PNC urządzenia.

2. Aby anulować wyświetlanie numeru PNC, należy nacisnąć jednocześnie i przytrzymać  i  przez co najmniej 3 sekundy. Urządzenie powróci do trybu wyboru programów.

12.2 Efekty zmywania i suszenia są niezadowolające

Problem	Możliwa przyczyna i rozwiązanie
Niezadowolające efekty zmywania.	<ul style="list-style-type: none"> Należy zapoznać się z punktami „Codzienne użytkowanie”, „Wskazówki i porady” oraz z ulotką dotyczącą załadunku kosza. Użyć programu zapewniającego bardziej intensywny cykl zmywania. Podczas zmywania mocno zabrudzonych naczyń włączyć opcję SprayZone. Włączyć opcję ExtraPower, aby zapewnić lepsze efekty zmywania w ramach wybranego programu. Wyczyścić ramię spryskujące i filtr. Patrz punkt „Konserwacja i czyszczenie”.
Niezadowolające efekty suszenia.	<ul style="list-style-type: none"> Naczynia pozostawały za długo w zamkniętym urządzeniu. Włączyć funkcję AirDry, która powoduje automatyczne otwarcie drzwi i zapewnia lepsze efekty suszenia. Nie ma płynu nabłyszczającego lub dozowana jest jego niewystarczająca ilość. Napełnić dozownik płynu nabłyszczającego lub ustawić wyższy poziom dozowania. Przyczyną może być jakość płynu nabłyszczającego. Należy zawsze stosować płyn nabłyszczający, nawet w przypadku stosowania tabletek wieloskładnikowych. Przedmioty z tworzywa sztucznego mogą wymagać wytarcia ściereczką. Program nie obejmuje fazy suszenia. Patrz punkt „Przegląd programów”.
Na szklankach i naczyniach widać białawe smugi lub niebieskawy nalot.	<ul style="list-style-type: none"> Za dużo płynu nabłyszczającego. Zmniejszyć dozowanie płynu nabłyszczającego. Użyto za dużo detergentu.
Na szklankach i naczyniach widać plamy i osuszanie wody.	<ul style="list-style-type: none"> Ilość uwolnionego płynu nabłyszczającego jest niewystarczająca. Zwiększyć dozowanie płynu nabłyszczającego. Przyczyną może być jakość płynu nabłyszczającego.
Wnętrze urządzenia jest mokre.	<ul style="list-style-type: none"> Nie jest to usterka urządzenia. Wilgoć skrapla się na ścianach urządzenia.
Nadmiar piany podczas zmywania.	<ul style="list-style-type: none"> Stosować detergent przeznaczony do zmywarek. Użyć detergentu innego producenta. Nie płukać wstępnie naczyń pod bieżącą wodą.

Problem	Możliwa przyczyna i rozwiązanie
Ślady rdzy na sztućcach.	<ul style="list-style-type: none"> • W wodzie używanej do zmywania jest za dużo soli. Patrz punkt „Zmiękczacze wody”. • Umieszczono razem sztućce ze srebra i stali nierdzewnej. Nie umieszczać blisko siebie sztućców ze srebra i stali nierdzewnej.
Po zakończeniu programu w dozowniku znajdują się pozostałości detergentu.	<ul style="list-style-type: none"> • Tabletkę z detergentem zablokowała się w dozowniku i woda nie wypłukała jej. • Woda nie wypłukała detergentu z dozownika. Należy sprawdzić, czy ramiona spryskujące mogą się obracać i są drożne. • Sprawdzić, czy przedmioty w koszach nie uniemożliwiają otworzenia pokrywy dozownika detergentu.
Nieprzyjemny zapach w urządzeniu.	<ul style="list-style-type: none"> • Patrz punkt „Czyszczenie wnętrza”. • Uruchomić program Machine Care ze środkiem odkamieniającym lub produktem do czyszczenia zmywarek.
Osad z kamienia na naczyniach, w komorze zmywarki i po wewnętrznej stronie jej drzwi.	<ul style="list-style-type: none"> • Poziom soli jest niski; sprawdzić wskaźnik poziomu soli. • Pokrywa zbiornika soli jest poluzowana. • Woda doprowadzana do urządzenia jest twarda. Patrz punkt „Zmiękczacze wody”. • Użyć soli i ustawić regenerację zmiękczacza wody także w przypadku stosowania tabletek wieloskładnikowych. Patrz punkt „Zmiękczacze wody”. • Uruchomić program Machine Care ze środkiem odkamieniającym do zmywarek. • Jeśli osadzanie się kamienia utrzymuje się, należy wyczyścić urządzenie odpowiednimi detergentami. • Spróbować użyć innego detergentu. • Skontaktować się z producentem detergentu.
Matowe, odbarwione lub wyszczerbione naczynia.	<ul style="list-style-type: none"> • Upewnić się, że w urządzeniu zmywane są tylko przedmioty, które można myć w zmywarce. • Ostrożnie wkładać i wyjmować naczynia z koszy. Należy zapoznać się z broszurą dotyczącą załadunku koszy. • Delikatne naczynia należy umieszczać w górnym koszu. • Włączyć opcję GlassCare, która zapewnia specjalną ochronę szklanych i delikatnych naczyń.



Patrz punkt „**Przed pierwszym użyciem**”, „**Codzienna eksploatacja**” lub „**Wskazówki i porady**” w celu zapoznania się z innymi możliwymi przyczynami.

12.3 Problemy z połączeniem bezprzewodowym

Problem	Możliwa przyczyna i rozwiązanie
Nawiązanie połączenia bezprzewodowego nie powiodło się.	<ul style="list-style-type: none"> Nieprawidłowy identyfikator lub hasło sieci bezprzewodowej. Anuluj konfigurację i ponownie uruchom urządzenie, aby wprowadzić odpowiednie dane logowania. Patrz: „Połączenie bezprzewodowe”. Wystąpił problem z sygnałem sieci bezprzewodowej. Sprawdź sieć bezprzewodową i router. Uruchom ponownie router. Sygnał sieci bezprzewodowej jest słaby. Przesuń router bliżej zmywarki. Sygnał sieci bezprzewodowej jest zakłócany przez urządzenie mikrofalowe znajdujące się w pobliżu zmywarki. Wyłącz urządzenie mikrofalowe. Jeśli nadal występuje problem z siecią bezprzewodową, należy skontaktować się z dostawcą usług bezprzewodowych.
Aplikacja nie może nawiązać połączenia z zmywarką.	<ul style="list-style-type: none"> Wystąpił problem z sygnałem sieci bezprzewodowej. Sprawdź sieć bezprzewodową i router. Uruchom ponownie router. Sprawdź, czy urządzenie przenośne jest połączone z siecią bezprzewodową. Zainstalowano nowy router lub zmieniono jego konfigurację. Ponownie skonfiguruj zmywarkę i urządzenie mobilne. Patrz: „Połączenie bezprzewodowe”. Jeśli nadal występuje problem z siecią bezprzewodową, należy skontaktować się z dostawcą usług bezprzewodowych.
Aplikacja nie może nawiązać połączenia z zmywarką za pośrednictwem jakiegokolwiek sieci innej niż domowa sieć bezprzewodowa. Wskaźnik zaczyna  WiFi migać.	<ul style="list-style-type: none"> Utracono połączenie z chmurą. Poczekaj, aż połączenie zostanie przywrócone.
Aplikacja często nie może nawiązać połączenia z zmywarką.	<ul style="list-style-type: none"> Sygnał sieci bezprzewodowej jest zakłócany przez urządzenie mikrofalowe znajdujące się w pobliżu zmywarki. Wyłącz urządzenie mikrofalowe. Unikać jednoczesnego korzystania z kuchenki mikrofalowej i funkcji zdalnego uruchomienia. Sygnał sieci bezprzewodowej jest słaby. Przesuń router jak najbliżej zmywarki lub rozważ zakup wzmacniacza urządzeń bezprzewodowych.

13. DANE TECHNICZNE

Wymiary	Szerokość/wysokość/głębokość (mm)	596 / 818 - 898 / 550
---------	-----------------------------------	-----------------------

Podłączenie elektryczne ¹⁾	Napięcie (V)	200 - 240
	Częstotliwość (Hz)	50 - 60
Ciśnienie doprowadzanej wody	bar (minimalne i maksymalne)	0.5 - 10
	MPa (minimalne i maksymalne)	0.05 - 1.0
Dopływ wody	Zimna lub ciepła woda ²⁾	min. 5 – maks. 60 °C
Pojemność	Komplety nakryć:	15

¹⁾ Inne wartości podano na tabliczce znamionowej.

²⁾ Jeżeli ciepła woda pochodzi z alternatywnych źródeł energii (np. z kolektorów słonecznych), można użyć jej do zasilania urządzenia, aby zmniejszyć zużycie energii.

13.1 Łącze do bazy danych UE EPREL

Kod QR znajdujący się na etykiecie z oznaczeniem klasy energetycznej, którą dołączono do urządzenia, zawiera łącze do strony internetowej umożliwiającej rejestrację urządzenia w bazie danych EU EPREL. Należy zachować etykietę z oznaczeniem klasy energetycznej wraz instrukcją obsługi i innymi dokumentami dostarczonymi wraz z urządzeniem w celu ewentualnego wykorzystania w przyszłości.

Informacje o wydajności urządzenia można znaleźć w bazie danych UE EPREL, korzystając z łącza <https://eprel.ec.europa.eu> i podając nazwę modelu oraz numer produktu, które można znaleźć na tabliczce znamionowej urządzenia. Patrz rozdział „Opis urządzenia”.

Więcej szczegółowych informacji na temat etykiety z oznaczeniem klasy energetycznej można znaleźć na stronie www.theenergylabel.eu.

14. OCHRONA ŚRODOWISKA

Materiały oznaczone symbolem  należy poddać utylizacji. Opakowanie urządzenia włożyć do odpowiedniego pojemnika w celu przeprowadzenia recyklingu. Należy zadbać o ponowne przetwarzanie odpadów urządzeń elektrycznych i elektronicznych, aby chronić środowisko naturalne oraz

ludzkie zdrowie. Nie wolno wyrzucać urządzeń oznaczonych symbolem  razem z odpadami domowymi. Należy zwrócić produkt do miejscowego punktu ponownego przetwarzania lub skontaktować się z odpowiednimi władzami miejskimi.

www.electrolux.com/shop



117850644-A-032023

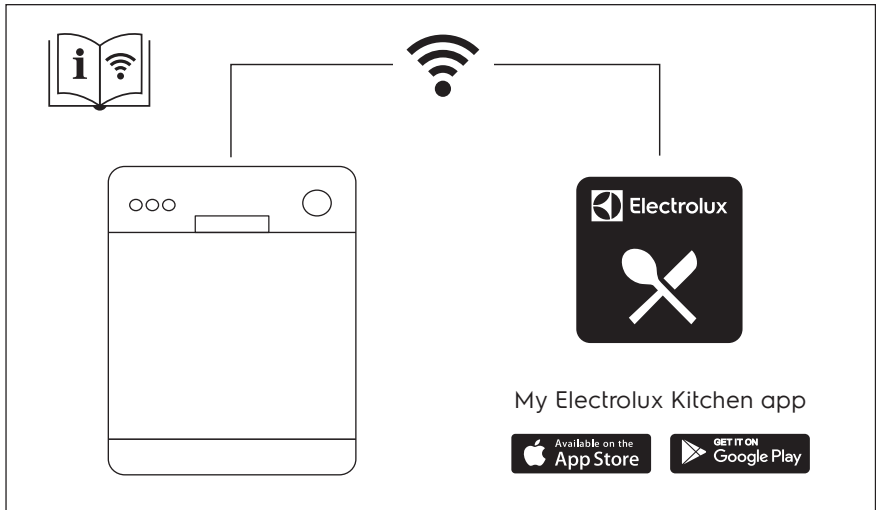

The software in this product contains components that are based on free and open source software. Electrolux gratefully acknowledges the contributions of the open software and robotics communities to the development project.

To access the source code of these free and open source software components whose license conditions require publishing, and to see their full copyright information and applicable license terms, please visit: <http://electrolux.opensoftwarerepository.com> (folder NIUS)