



Projektor cyfrowy

Podręcznik użytkownika

LW550 / LH550

Ver. 1.00

Gwarancja i informacje dotyczące prawa autorskiego

Ograniczona gwarancja

Gwarancja BenQ na ten produkt obejmuje wszelkie defekty materiałowe i konstrukcyjne zaistniałe w normalnych warunkach użytkowania i składowania.

Podstawą zgłaszania wszelkich roszczeń gwarancyjnych jest poświadczenie daty sprzedaży. Jeśli w okresie gwarancyjnym wykryta zostanie usterka tego produktu, jedynym zobowiązaniem i działaniem naprawczym ze strony BenQ jest wymiana uszkodzonych części (wliczając robociznę). Aby uzyskać świadczenia gwarancyjne, o defektach produktu natychmiast powiadom swojego sprzedawcę.

Ważne: Powyższa gwarancja traci ważność, jeśli klient używa urządzenia niezgodnie z pisemnymi instrukcjami BenQ, w szczególności w warunkach wilgotności poza zakresem 10% do 90%, temperaturach poza zakresem 0°C do 35°C, na wysokościach powyżej 4920 stóp lub w zapyłonym otoczeniu. Gwarancja daje użytkownikowi określone prawa. W zależności od kraju użytkownik może także posiadać inne prawa.

Więcej informacji uzyskać można na stronie www.BenQ.com.

Prawa autorskie

Copyright © 2023 BenQ Corporation. Wszystkie prawa zastrzeżone. Żadna część niniejszej publikacji nie może być reprodukowana, przekazywana, przepisywana, zapisywana w systemie pamięci lub tłumaczona na jakikolwiek język lub język programowania, żadnymi środkami, elektronicznymi, mechanicznymi, magnetycznymi, optycznymi, chemicznymi, manualnymi lub innymi bez uprzedniej pisemnej zgody BenQ Corporation.

Zastrzeżenia

BenQ Corporation nie podejmuje zobowiązań prawnych i nie udziela gwarancji, wyrażonych lub domniemanych, odnośnie zawartości niniejszego dokumentu, a w szczególności unieważnia wszelkie gwarancje, tytuły sprzedaży, czy fakt spełniania wymagań dla określonych zastosowań. Ponadto firma BenQ Corporation zastrzega sobie prawo do przeprowadzania aktualizacji niniejszej publikacji i wprowadzania od czasu do czasu zmian zawartości niniejszej publikacji, bez wymogu informowania kogokolwiek przez BenQ Corporation o takich aktualizacjach lub zmianach.

*DLP, Digital Micromirror Device i DMD są znakami towarowymi firmy Texas Instruments. Pozostałe prawa autorskie należą do odpowiednich firm i organizacji.

Patenty

Szczegółowe informacje na temat zakresu praw z patentu BenQ można znaleźć na stronie <http://patmarketing.benq.com/>.

Spis treści

Gwarancja i informacje dotyczące prawa autorskiego	2
Ważne instrukcje bezpieczeństwa	4
Wprowadzenie	7
Zawartość zestawu	7
Zewnętrzny widok projektora	8
Elementy sterujące i funkcje	9
Ustawienie projektora	12
Wybór miejsca	12
Uzyskiwanie preferowanego rozmiaru obrazu z projektora.....	13
Montaż projektora.....	15
Regulacja wyświetlanego obrazu	16
Połączenie	18
Obsługa	20
Uruchamianie projektora	20
Korzystanie z menu	21
Zabezpieczanie projektora	22
Przełączanie sygnałów wejściowych	23
Wyłączanie projektora	24
Działanie menu	25
System menu	25
Menu Podst	29
Menu Zaawansowane	31
Konserwacja	41
Jak dbać o projektor	41
Informacje na temat źródła światła	41
Rozwiązywanie problemów	44
Dane techniczne	45
Dane techniczne projektora	45
Wymiary	46
Tabela częstotliwości.....	47

Ważne instrukcje bezpieczeństwa

Projektor został zaprojektowany i przetestowany, aby spełniał najnowsze standardy bezpieczeństwa sprzętu elektronicznego i informatycznego. W celu zapewnienia bezpiecznego użytkowania produktu należy przestrzegać instrukcji zawartych w niniejszym podręczniku i oznaczeniach samego produktu.

1. **Przed rozpoczęciem korzystania z projektora zapoznaj się z tym podręcznikiem.** Zachowaj podręcznik.

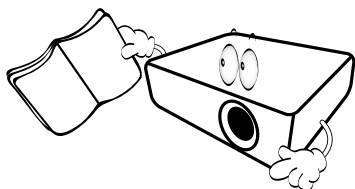

2. **W czasie działania projektora nie patrz prosto w obiektyw.** Intensywny promień światła może uszkodzić wzrok.

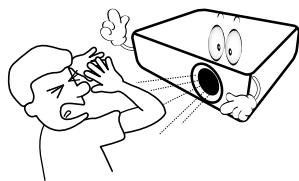

3. **Serwisowanie powierzaj tylko wykwalifikowanemu personelowi.**

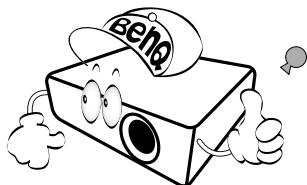

4. **Zawsze otwieraj przesłonę obiektywu (jeśli urządzenie ją posiada) lub zdejmuj nakładkę obiektywu (jeśli urządzenie ją posiada), kiedy źródło światła projektora jest włączone.**

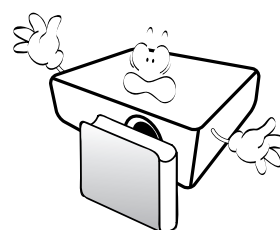

5. **Podczas działania źródło światła bardzo się rozgrzewa.**

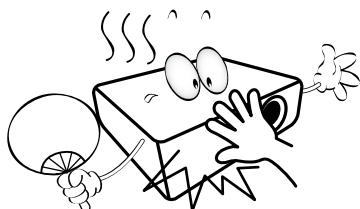

6. **W niektórych krajach napięcie w sieci jest NIESTABILNE.** Ten projektor przeznaczony jest do bezpiecznego użytkowania w zakresie napięć od 100 do 240 V AC, ale może zawodzić w przypadku wystąpienia wahań napięcia ± 10 V. **Na obszarach, gdzie istnieje takie ryzyko zaleca się użycie stabilizatora napięcia, listwy przeciwprzepięciowej lub zasilania awaryjnego UPS.**

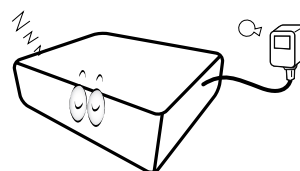

7. **Nie blokuj obiektywu żadnymi przedmiotami, gdy projektor jest włączony, gdyż może to spowodować nagrzanie, deformację lub nawet zapalenie się przedmiotów.** Aby tymczasowo wyłączyć źródło światła, użyj funkcji „wygaszenia” (pustego ekranu).

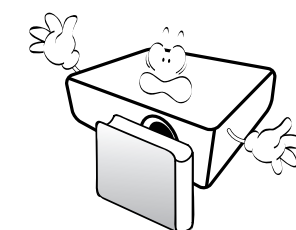

8. **Nie użytkuj źródła światła po zakończeniu okresu eksploatacji.**

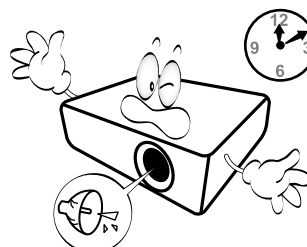

9. Nie umieszczaj urządzenia na niestabilnym wózku, stojaku lub stole. W razie upadku urządzenie może zostać poważnie uszkodzone.

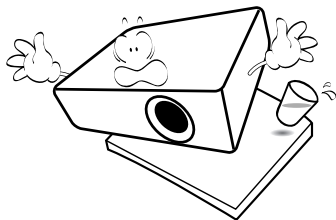

10. Nie próbuj samodzielnie rozmontowywać tego projektora. Wewnątrz znajdują się elementy pod niebezpiecznie wysokim napięciem, które mogą spowodować śmierć w momencie ich dotknięcia.

W żadnym wypadku nie wolno usuwać ani zdejmować innych pokryw. Naprawy i serwisowanie powierzaj tylko wykwalifikowanym pracownikom serwisu.

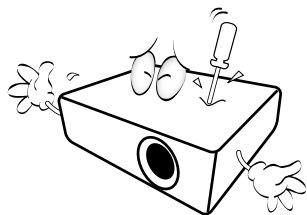

11. Nie zakrywaj otworów wentylacyjnych.

- Nie stawiaj projektora na kocu, pościeli ani innej miękkiej powierzchni.
- Nie przykrywaj urządzenia materiałem lub innymi przedmiotami.
- Nie umieszczaj w pobliżu urządzenia żadnych materiałów palnych.

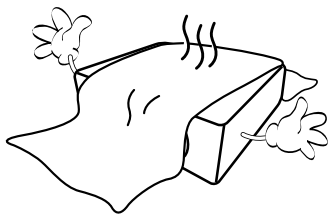

Jeżeli otwory wentylacyjne są mocno pozatykane, przegrzanie urządzenia może spowodować wybuch ognia w jego wnętrzu.

12. Umieszczaj włączony projektor na równej, poziomej powierzchni.

- Nie korzystaj z projektora, jeśli jest odchylony o ponad 10 stopni w lewo lub w prawo lub ponad 15 stopni w tył lub w przód. Korzystanie z projektora w pozycji odbiegającej od poziomu może spowodować wadliwe działanie lub uszkodzenie źródła światła.

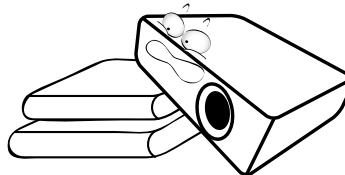

13. Nie stawiaj projektora na żadnym z boków, w pozycji pionowej. Może to spowodować jego przewrócenie się i doprowadzić do urazów użytkownika lub uszkodzenia urządzenia.

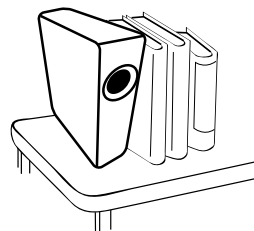

14. Nie stawaj na projektorze ani nie kładź na nim żadnych przedmiotów. Oprócz niebezpieczeństwa uszkodzenia projektora, takie postępowanie może prowadzić do wypadków i obrażeń.

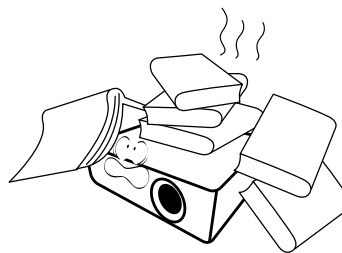

15. Kiedy projektor pracuje, możesz wyczuć, że z kratki wentylacyjnej wydostaje się gorące powietrze i nieprzyjemny zapach. Jest to normalne zjawisko i nie oznacza awarii produktu.

16. Nie umieszczaj w pobliżu urządzenia żadnych cieczy. Rozlanie płynu na projektor może spowodować jego uszkodzenie. Jeśli projektor ulegnie zamoczeniu, odłącz go od zasilania i skontaktuj się z firmą BenQ w celu przeprowadzenia jego naprawy.

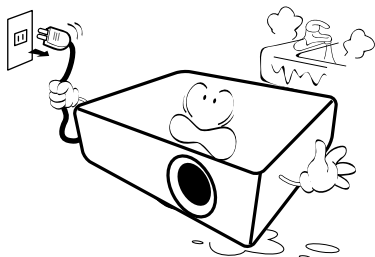

17. Urządzenie potrafi wyświetlać odwrócone obrazy po zainstalowaniu go na suficie/ścianie.

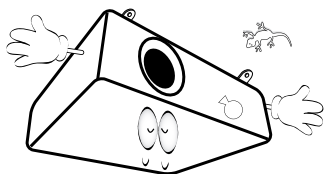

18. To urządzenie musi być uziemione.

19. Nie umieszczaj projektora w żadnym z poniższych środowisk:

- Słabo wentylowana lub ograniczona przestrzeń. Zapewnij co najmniej 50 cm prześwitu między ścianami i projektorem oraz swobodny przepływ powietrza wokół niego.
- Miejsca o tendencji do mocnego nagrzewania się, takie jak wnętrze samochodu z zamkniętymi szybami.
- Miejsca, w których elementy optyczne narażone będą na działanie wysokiej wilgotności, kurzu lub dymu papierosowego, powodujących skrócenie czasu użytkowania projektora i pociemnienie obrazu.

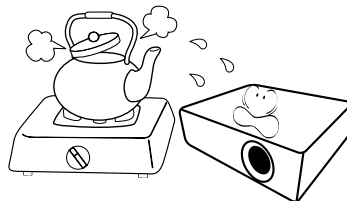

- Miejsca w pobliżu czujników pożarowych
- Miejsca o temperaturze otoczenia powyżej 40°C / 104°F
- Miejsca na wysokości powyżej 3 tysięcy metrów (10000 stóp).

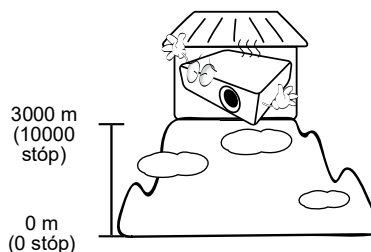

Grupa ryzyka 2

1. Zgodnie z klasyfikacją bezpieczeństwa fotobiologicznego źródeł światła i systemów źródeł światła ten produkt należy do 2. kategorii zagrożeń, IEC 62471-5:2015.
2. Ten produkt może emitować niebezpieczne promieniowanie optyczne.
3. Nie patrzeć we włączone źródło światła. Może to powodować uszkodzenie wzroku.
4. Tak jak w przypadku każdego jasnego źródła światła, nie patrzeć bezpośrednio w jego promień.



Aby uniknąć uszkodzenia układów DLP, nigdy nie należy kierować mocnego promienia laserowego w obiektyw projekcyjny.

Wprowadzenie

Zawartość zestawu

Ostrożnie rozpakuj zestaw i upewnij się, czy zostały dostarczone wszystkie przedstawione poniżej składniki. W przypadku jakichkolwiek braków skontaktuj się ze sprzedawcą.

Standardowe akcesoria

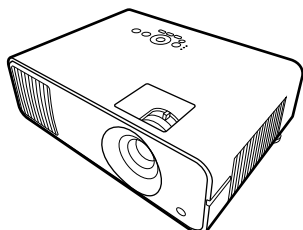

Projektor

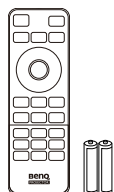

Pilot i baterie

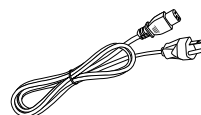

Przewód zasilający



Skrócona instrukcja obsługi



Karta gwarancyjna*

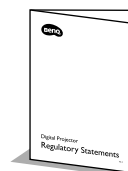

Oświadczenia dotyczące przepisów



- Dostarczone akcesoria dostosowane są do regionu i mogą różnić się od tych, które przedstawiono na ilustracji.
- *Karta gwarancyjna jest dostarczana jedynie w niektórych regionach. Szczegółowe informacje można uzyskać u sprzedawcy.

Wymiana baterii pilota

1. Naciśnij i otwórz pokrywę baterii do pozycji otwartej, tak jak pokazano na ilustracji.
2. Wyjmij stare baterie (jeśli to konieczne) i na ich miejsce włóż dwie baterie AAA. Koniec dodatni i koniec ujemny muszą być ustawione w odpowiednich pozycjach, tak jak pokazano na ilustracji.
3. Załóż pokrywę baterii tak, aby wskoczyła na miejsce.

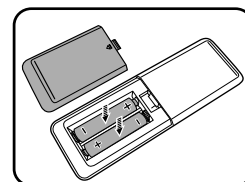
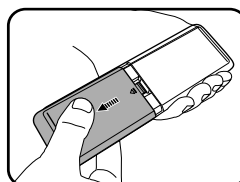

- Unikaj pozostawiania pilota i baterii w nadmiernym cieple lub wilgotności, np. w kuchni, łazience, saunie, nasłonecznionym pokoju lub zamkniętym samochodzie.
- Wymieniaj tylko na baterie tego samego typu lub odpowiednik zalecany przez producenta baterii.
- Pozbywaj się zużytych baterii zgodnie z zaleceniami producenta baterii i lokalnymi przepisami ochrony środowiska.
- Nie należy wrzucać baterii do ognia. Stwarza to ryzyko wybuchu.
- Jeśli baterie są wyczerpane lub pilot nie będzie przez dłuższy czas używany, usuń baterie, aby zapobiec wyciekowi elektrolitu do pilota.

Zewnętrzny widok projektora

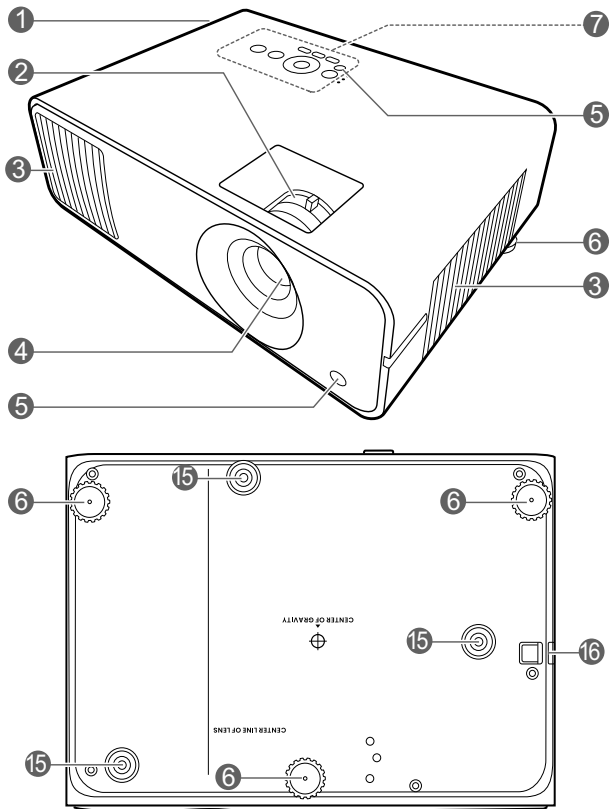

1. Wywietrznik (wylot powietrza)
2. Pierścień ostrości i pierścień powiększenia
3. Wywietrznik (wlot powietrza)
4. Obiektyw
5. Czujnik podczerwieni
6. Stopki regulujące
7. Zewnętrzny panel sterowania
(Patrz [Elementy sterujące i funkcje na stronie 9.](#))

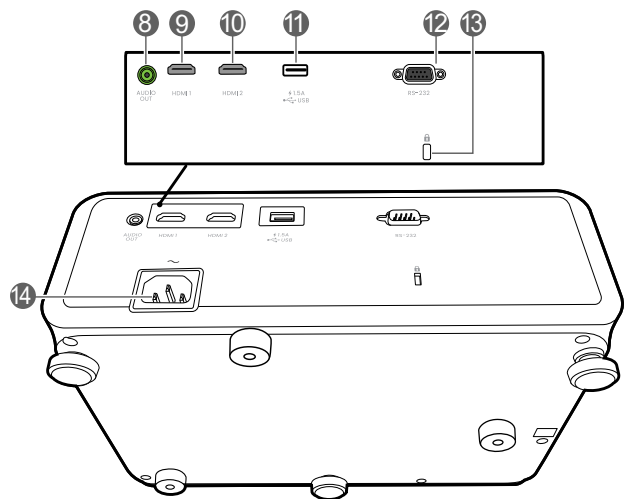

8. Wyjście sygnału Audio
9. Gniazdo wejściowe HDMI 1
10. Gniazdo wejściowe HDMI 2
11. Złącze USB typu A z zasilaniem
12. Port RS-232
13. Otwór zamka zabezpieczającego przed kradzieżą Kensington
14. Gniazdo sieciowe przewodu zasilającego
15. Otwory do montażu projektora na ścianie
16. Sztaba zabezpieczająca

Elementy sterujące i funkcje

Projektor i pilot



Wszystkie przyciski opisane w tym dokumencie można naciskać na pilocie lub projektorze.

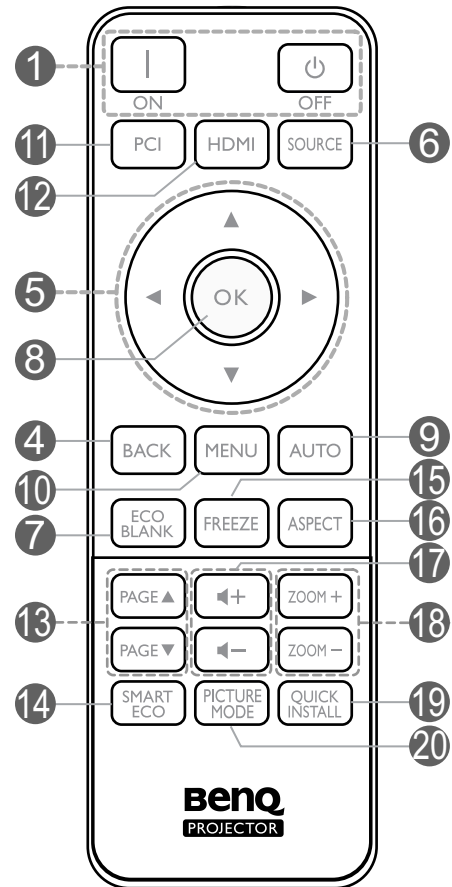
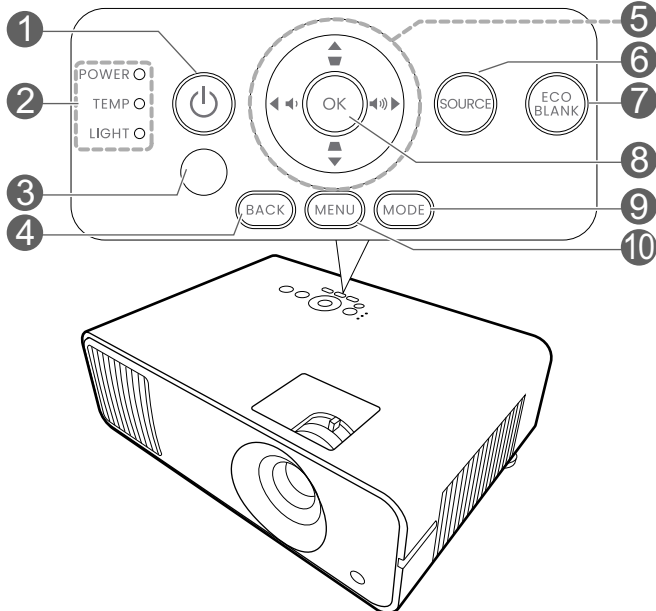

1. ZASILANIE

Przełączenie projektora pomiędzy trybem gotowości a stanem włączenia.

 ON (WŁ.)/  Wył.

Przełączenie projektora pomiędzy trybem gotowości a stanem włączenia.

2. Kontrolka POWER (Zasilanie)/Kontrolka TEMP (Temperatury)/Kontrolka LIGHT (Zasilanie)

(Patrz [Kontrolki na stronie 43.](#))

3. Czujnik podczerwieni

4. BACK (WSTECZ)

Cofa się do poprzedniego menu ekranowego, wychodzi i zapisuje ustawienia.

5. Przyciski strzałek (▲, ▼, ◀, ▶)

Kiedy menu ekranowe (OSD) jest włączone, przyciski są używane jako strzałki kierunku do wyborużądanego elementu menu i dokonania regulacji.

Przyciski trapezu (▲, ▼)

Wyświetla ekran korekcji zniekształcenia trapezowego.

Przyciski głośności  / 

Zmniejszanie lub zwiększanie poziomu głośności projektora.

6. **SOURCE (ŹRÓDŁO)**
Wyświetla pasek wyboru źródła.
7. **ECO BLANK (PUSTY EKO)**
Pozwala na ukrycie wyświetlanego obrazu.
-  Nie blokuj obiektywu żadnym przedmiotem, ponieważ może to spowodować rozgrzanie się i deformację przedmiotu, a nawet pożar.
8. **OK**
Zatwierdzenie wybranego elementu menu ekranowego (OSD).
9. **MODE (TRYB)**
Wyświetla menu **Tryb obrazu** do wyboru trybu obrazu.
10. **MENU**
Włączenie menu ekranowego (OSD).
11. Przycisk wyboru źródła: **PC 1**
Brak funkcji.
12. Przycisk wyboru źródła: **HDMI**
Wybór źródła sygnału do wyświetlania **HDMI 1**.
13. **PAGE (STRONA)▲/PAGE (STRONA)▼**
Obsługuje oprogramowanie wyświetlające (na podłączonym komputerze) reagujące na komendy page up/page down (strona w górę/dół) (jak np. Microsoft Power Point).
14. **SMART ECO (INTELIG. EKO)**
Wyświetla menu **Tryb światła** do wyboru odpowiedniego trybu pracy źródła światła.
15. **FREEZE (ZAMROŻENIE)**
„Zamrożenie” wyświetlanego obrazu.
16. **ASPECT (FORMAT)**
Wybór formatu wyświetlanego obrazu.
17. Przyciski głośności ◀- / ▶+
- Zmniejszanie lub zwiększanie poziomu głośności projektora.
18. **ZOOM+ (ZBLIŻENIE+)/ZOOM-(ODDALENIE-)**
Powiększają lub pomniejszają rozmiar wyświetlanego obrazu.
19. **QUICK INSTALL (SZYBKA INSTALACJA)**
Powoduje szybkie wybranie kilku funkcji w celu regulacji wyświetlanego obrazu oraz wyświetla wzorzec testowy.
20. **PICTURE MODE (TRYB OBRAZU)**
Wyświetla menu **Tryb obrazu** do wyboru trybu obrazu.

Skuteczny zasięg pilota

W celu poprawnego działania pilot musi być trzymany pod kątem nie większym niż 30 stopni w stosunku do czujników projektora (prostopadle). Odległość pomiędzy pilotem a czujnikami nie powinna przekraczać 8 metrów (~26 stóp).

Upewnij się, że pomiędzy pilotem a czujnikami podczerwieni projektora nie znajdują się żadne przeszkody, które mogłyby przesłaniać promień podczerwieni.

- Obsługa projektora z przodu

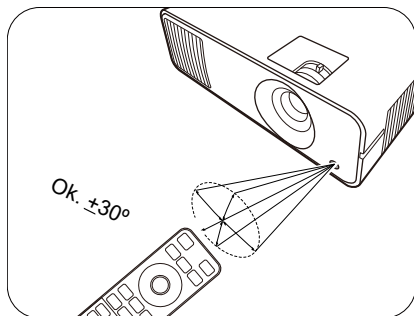

- Obsługa projektora od góry

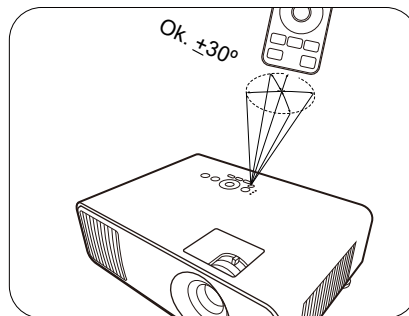

Ustawienie projektora

Wybór miejsca

Zanim wybierzesz miejsce, w którym ustawisz projektor, weź pod uwagę następujące czynniki:

- Wielkość i pozycja ekranu
- Lokalizacja gniazdka zasilania
- Lokalizacja i odległość między projektorem a resztą sprzętu

Projektor można zainstalować w następujące sposoby.

1. Przód – stół

Wybierz to ustawienie, jeśli projektor ma być umieszczony na stole przed ekranem. Jest to najbardziej powszechne ustawienie, umożliwiające szybką instalację i przenoszenie.

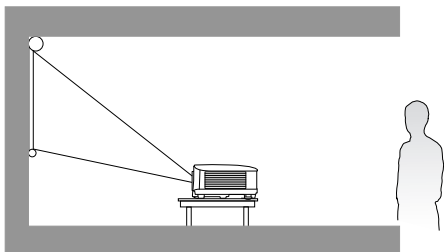

2. Tył – stół

Wybierz to położenie, gdy projektor umieszczony będzie na stole za ekranem. Potrzebny jest specjalny ekran do tylnej projekcji.

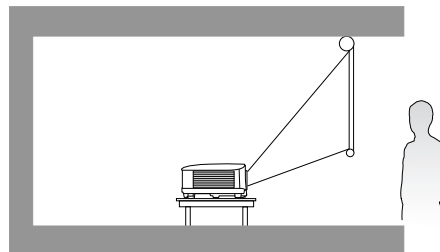

3. Przód – sufit

Wybierz to ustawienie, jeśli projektor zawieszony jest górną do dołu przed ekranem. W celu montażu projektora dokonaj zakupu zestawu do montażu sufitowego/ściennego BenQ u swojego sprzedawcy.

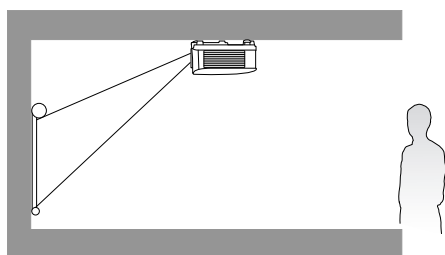

4. Tył – sufit

Wybierz to ustawienie, jeśli projektor zawieszony jest górną do dołu za ekranem. Do tego ustawienia wymagany jest zestaw do montażu sufitowego/ściennego BenQ oraz specjalny ekran do tylnej projekcji.

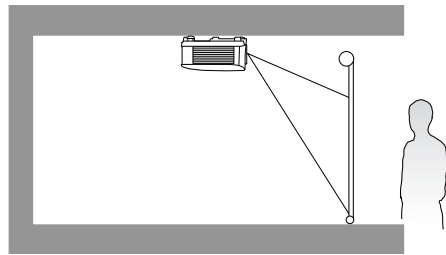

Po włączeniu projektora przejdź do **Zaawansowane Menu - Ustaw.** > **Instalacja projektora** i naciśnij ◀/▶, aby wybrać ustawienie.

Możesz także użyć **QUICK INSTALL (SZYBKA INSTALACJA)** na pilocie, aby otworzyć to menu.

Uzyskiwanie preferowanego rozmiaru obrazu z projektora

Odległość od obiektywu projektora do ekranu, ustawienie powiększenia (jeśli jest dostępne) oraz format wideo to czynniki, które mają wpływ na wielkość wyświetlanego obrazu.

Rozmiary projekcji

LW550

- Współczynnik formatu obrazu wynosi 16:10. Współczynnik wyświetlanego obrazu także wynosi 16:10

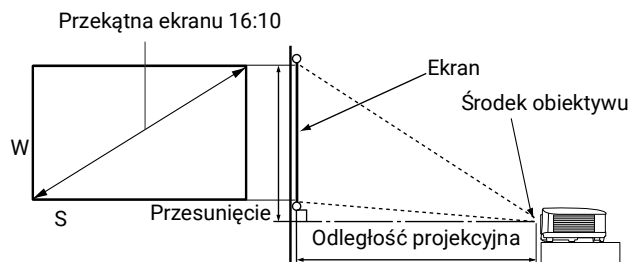

Wymiary ekranu				Odległość projekcyjna (mm)			Przesunięcie (mm)
Przekątna		Wys. (mm)	Szer. (mm)	Min. odległość (maks. powiększenie)	Średnia	Maks. odległość (min. powiększenie)	
cale	mm						
30	762	404	646	1002	1050	1098	0
40	1016	538	862	1335	1400	1465	0
50	1270	673	1077	1669	1750	1831	0
60	1524	808	1292	2003	2100	2197	0
70	1778	942	1508	2337	2450	2563	0
80	2032	1077	1723	2671	2800	2929	0
90	2286	1212	1939	3005	3150	3295	0
100	2540	1346	2154	3339	3500	3662	0
110	2794	1481	2369	3672	3850	4028	0
120	3048	1615	2585	4006	4200	4394	0
130	3302	1750	2800	4340	4550	4760	0
140	3556	1885	3015	4674	4900	5126	0
150	3810	2019	3231	5008	5250	5492	0
160	4064	2154	3446	5342	5600	5859	0
170	4318	2289	3662	5676	5950	6225	0
180	4572	2423	3877	6009	6300	6591	0
190	4826	2558	4092	6343	6650	6957	0
200	5080	2692	4308	6677	7000	7323	0

Na przykład, w przypadku korzystania z ekranu 120 cali zalecana odległość projekcyjna wynosi 4200 mm.

Jeśli zmierzona odległość projekcyjna wynosi 5200 mm, najbliższa wartość w kolumnie "Odległość projekcyjna (mm)" wynosi 5250 mm. W tym samym wierszu zawarta jest wartość wielkości wymaganego ekranu wynosząca 150 cali (około 3,8 m).

LH550

- Współczynnik formatu obrazu wynosi 16:9. Współczynnik wyświetlanego obrazu także wynosi 16:9

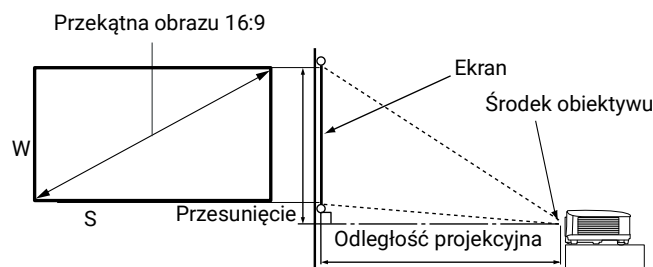

Wymiary ekranu				Odległość projekcyjna (mm)			Przesunięcie (mm)
Przekątna		Wys. (mm)	Szer. (mm)	Min. odległość (maks. powiększenie)	Średnia	Maks. odległość (min. powiększenie)	
cal	mm						
30	762	374	664	990	1039	1089	11
40	1016	498	886	1319	1386	1452	15
50	1270	623	1107	1649	1732	1815	19
60	1524	747	1328	1979	2079	2178	22
70	1778	872	1550	2309	2425	2541	26
80	2032	996	1771	2639	2772	2905	30
90	2286	1121	1992	2969	3118	3268	34
100	2540	1245	2214	3299	3465	3631	37
110	2794	1370	2435	3628	3811	3994	41
120	3048	1494	2657	3958	4158	4357	45
130	3302	1619	2878	4288	4504	4720	49
140	3556	1743	3099	4618	4850	5083	52
150	3810	1868	3321	4948	5197	5446	56
160	4064	1992	3542	5278	5543	5809	60
170	4318	2117	3763	5608	5890	6172	64
180	4572	2241	3985	5937	6236	6535	67
190	4826	2366	4206	6267	6583	6898	71
200	5080	2491	4428	6597	6929	7261	75

Na przykład, w przypadku korzystania z ekranu 120 cali zalecana odległość projekcyjna wynosi 4158 mm.

Jeśli zmierzona odległość projekcyjna wynosi 3000 mm, najbliższa wartość w kolumnie "Odległość projekcyjna (mm)" wynosi 3118 mm. W tym samym wierszu zawarta jest wartość wielkości wymaganego ekranu wynosząca 90 cali (około 2,3 m).



Aby zoptymalizować jakość projekcji, zalecamy przestrzeganie wartości w rzędach, które nie są oznaczone na szaro.



Wszystkie wymiary są przybliżone i mogą się różnić w zależności od rzeczywistych wielkości. Jeśli użytkownik planuje montaż projektora na stałe, firma BenQ zaleca sprawdzenie wielkości wyświetlanego obrazu i odległości projekcji, aby uwzględnić charakterystykę optyczną urządzenia. Umożliwi to określenie dokładnej pozycji instalacji, aby była najodpowiedniejsza dla danego miejsca.

Montaż projektora

W razie konieczności instalacji projektora, zaleca się prawidłowe i bezpieczne zamocowanie z użyciem odpowiednio dopasowanego zestawu do montażu projektora BenQ.

W przypadku użycia zestawu do montażu projektora innej marki, istnieje ryzyko, że projektor spadnie z powodu błędnego zamocowania śrubami nieodpowiedniej średnicy lub długości.

Przed zamontowaniem projektora

- Zakup zestaw do montażu projektora BenQ dostępny w miejscu zakupu projektora BenQ.
- BenQ zaleca także zakup osobnego przewodu zabezpieczającego Kensington i zamocowanie go w otworze zamka Kensington projektora i u podstawy wspornika mocującego. Będzie on pełnił rolę dodatkowego zamocowania projektora, na wypadek gdyby wspornik mocujący poluzował się.
- Poproś sprzedawcę o przeprowadzenie instalacji projektora. Własnoręczna instalacja projektora może prowadzić do jego upadku i obrażeń ciała.
- Podejmij odpowiednie środki ostrożności, aby zapobiec upadkowi projektora, np. podczas trzęsienia ziemi.
- Gwarancja nie obejmuje uszkodzeń produktu spowodowanych przez zamontowanie projektora z użyciem zestawu do montażu projektora marki innej niż BenQ.
- Uwzględnij temperaturę otoczenia w miejscu instalacji projektora pod sufitem/na ścianie. Jeśli używany jest grzejnik, temperatura pod sufitem/przy ścianie może być wyższa od oczekiwanej.
- Przeczytaj instrukcję obsługi zestawu montażowego i poznaj prawidłowy zakres momentu obrotowego. Dokręcenie z momentem obrotowym przekraczającym zalecany zakres może spowodować uszkodzenie projektora i jego upadek.
- Dopilnuj, aby gniazdo zasilania znajdowało się na dostępnej wysokości, aby można było łatwo odłączyć projektor od zasilania.

Montaż pod sufitem/na ścianie - schemat

Śruba do montażu pod sufitem/na ścianie: M4
(maks. L = 25 mm; min. L = 20 mm)

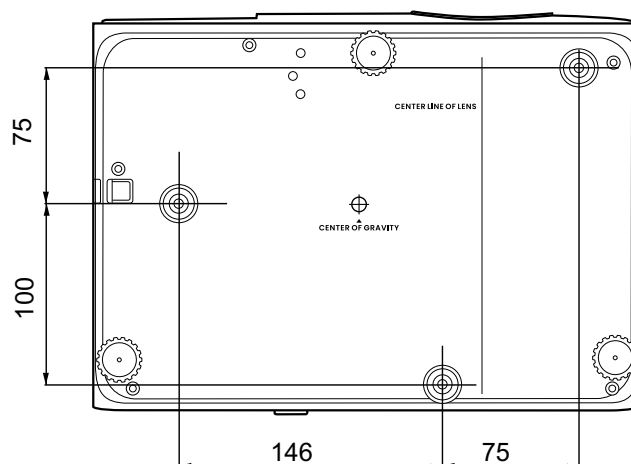

Jednostka: mm

Regulacja wyświetlanego obrazu

Regulacja kąta projekcji

Jeśli projektor nie jest ustawiony na płaskiej powierzchni lub ekran i projektor nie są do siebie ustawione pod kątem prostym, wyświetlany obraz staje się trapezoidalny. Można kręcić stopkami regulatora w celu precyzyjnego wyregulowania kąta poziomego.

Aby schować stopki regulatora, kręć w przeciwnym kierunku.

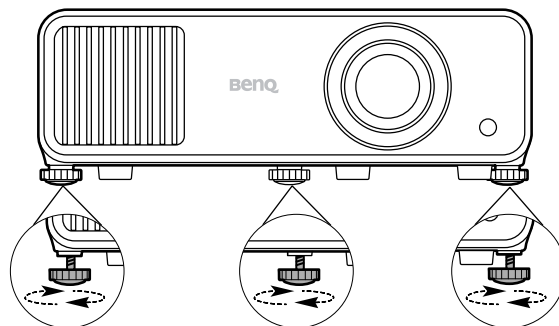

Nie patrz w obiektyw, jeśli źródło światła jest włączone. Silne źródło światła może spowodować uszkodzenie oczu.

Precyzyjna regulacja wielkości i wyrazistości obrazu

Użyj pierścienia powiększenia, aby wyregulować wielkość wyświetlanego obrazu.

Ustaw ostrość obrazu za pomocą pierścienia ostrości.

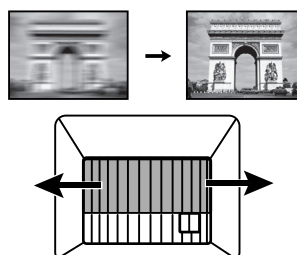
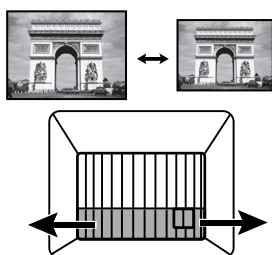

Korekcja zniekształceń trapezowych

Korekcja trapezowa odnosi się do sytuacji, gdy projektowany obraz ulega zniekształceniu trapezowemu wskutek ustawienia projektora pod kątem.

Aby dokonać korekcji i jeśli projektor ma dokonywać automatycznej korekcji zniekształceń trapezowych obrazu, poza regulacją wysokości projektora, należy upewnić się, że funkcja **Aut. kor. trap. w pionie** w menu **Zaawansowane Menu - Wyświetlacz** ustawiona jest na **Wł.**

Możliwa jest także korekcja manualna poprzez postępowanie zgodnie z poniższą procedurą.

1. Wykonaj jeden z poniższych kroków, aby wyświetlić stronę korekty trapezu.

- Naciśnij **▲** / **▼** na projektorze lub pilocie.
- Naciśnij przycisk **QUICK INSTALL (SZYBKA INSTALACJA)** na pilocie. Naciśnij **▼**, aby podświetlić **Korekcja trapezu 2D**, po czym naciśnij **OK**.
- Przejdź do **Zaawansowane Menu - Wyświetlacz > Korekcja trapezu 2D** i naciśnij **OK**.

2. Następnie zostanie wyświetlony ekran korekcji **Korekcja trapezu 2D**. Aby skorygować zniekształcenie trapezowe u góry obrazu, użyj ▼. Aby skorygować zniekształcenie trapezowe na dole obrazu, użyj ▲. Aby skorygować zniekształcenie trapezowe po prawej stronie obrazu, użyj ◀. Aby skorygować zniekształcenie trapezowe po lewej stronie obrazu, użyj ▶.

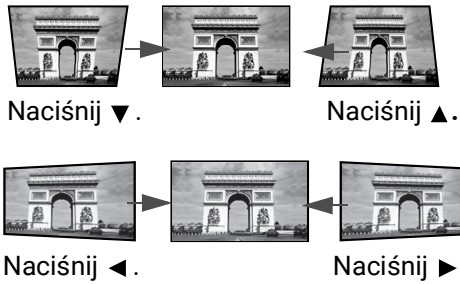

Połączenie

Podłączając źródło sygnału do projektora pamiętaj, aby:

1. Wyłączyć wszystkie urządzenia zanim zaczniesz je podłączać.
2. Upewnić się, że zostały użyte prawidłowe przewody sygnałowe dla danego źródła.
3. Dobrze podłączyć kable.

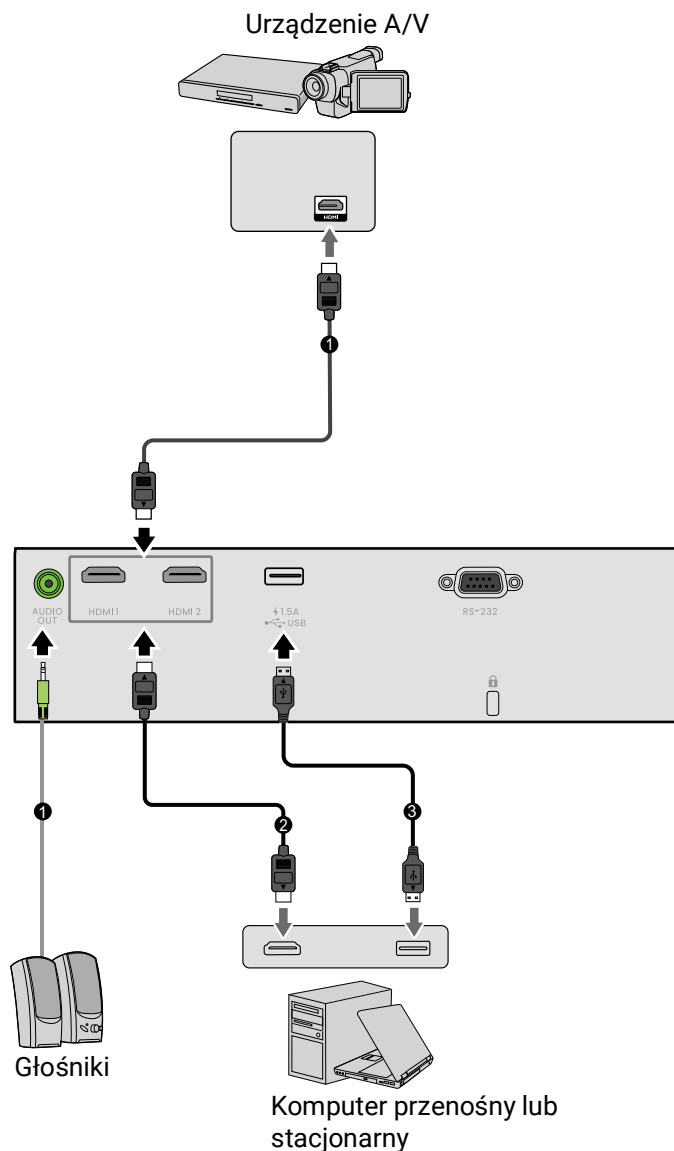

- W przedstawionych powyżej połączeniach użyto przewodów, z których niektóre mogą nie być dołączone do zestawu projektora (patrz [Zawartość zestawu na stronie 7](#)). Są one ogólnie dostępne w sklepach z elektroniką.
- Rysunki połączeń mają wyłącznie charakter pomocniczy. Gniazda umieszczone z tyłu projektora mogą się różnić w zależności od modelu projektora.
- Wiele laptopów nie włącza zewnętrznych portów wideo po podłączeniu do projektora. Zazwyczaj zewnętrzny ekran można włączyć i wyłączyć kombinacją klawiszy, taką jak FN + przycisk funkcyjny z symbolem monitora. Naciśnij klawisz FN i odpowiednio zaznaczony klawisz funkcyjny. Zapoznaj się z dokumentacją laptopa, aby poznać kombinację klawiszy.
- Jeśli wybrany obraz wideo nie jest wyświetlany po włączeniu projektora, a zostało wybrane prawidłowe źródło wideo, upewnij się, czy urządzenie wideo jest włączone i działa prawidłowo. Upewnij się także, że przewody sygnałowe są prawidłowo podłączone.

Podłączanie dźwięku

Projektor jest wyposażony we wbudowany głośnik (głośniki) monofoniczny zapewniający podstawowe funkcje audio podczas prezentacji danych jedynie do celów biznesowych. Nie są przeznaczone ani przystosowane do odtwarzania dźwięku stereo przy zastosowaniach takich jak kino domowe lub sala kinowa. Wszystkie wejściowe sygnały stereo (jeśli podłączone) są sumowane i odtwarzane przez monofoniczny głośnik projektora.



Wbudowany głośnik projektora zostanie wyciszony w momencie podłączenia kabla do gniazda **WYJŚCIE AUDIO**.



- Projektor odtwarza jedynie zsumowany dźwięk mono, nawet jeśli podłączony jest dźwięk stereo.
- Jeśli wybrany obraz wideo nie jest wyświetlany po włączeniu projektora, a zostało wybrane prawidłowe źródło wideo, upewnij się, czy urządzenie wideo jest włączone i działa prawidłowo. Upewnij się także, że przewody sygnałowe są prawidłowo podłączone.

Obsługa

Uruchamianie projektora

1. Podłącz przewód zasilający. Włącz gniazdko ścienne (jeśli ma włącznik). Po podłączeniu zasilania kontrolka zasilania na projektorze świeci na pomarańczowo.
2. Aby uruchomić projektor, naciśnij  na projektorze albo  na pilocie. Kontrolka zasilania miga na zielono, a następnie świeci światłem stałym, gdy projektor jest włączony.

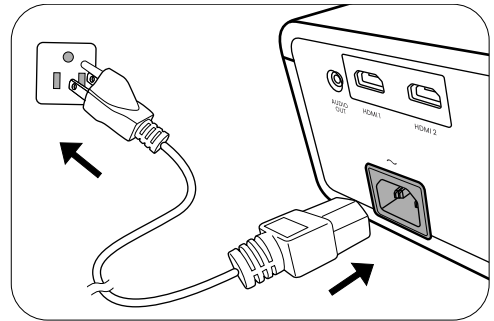

Procedura uruchamiania trwa około 10 sekund. Na późniejszym etapie uruchamiania jest wyświetlane logo startowe.

(W razie konieczności) Obróć pierścień ostrości, aby wyregulować ostrość obrazu.

3. W przypadku pierwszego uruchamiania projektora, wybierz język menu ekranowego (OSD) wykonując instrukcje na ekranie.
4. Po wyświetleniu prośby o wprowadzenie hasła, przy pomocy strzałek wprowadź sześciocyfrowe hasło. Patrz [Korzystanie z funkcji hasła na stronie 22](#).
5. Włącz wszystkie podłączone urządzenia.



6. Projektor rozpocznie wyszukiwanie sygnałów wejściowych. Pojawi się aktualnie wyszukany sygnał wejściowy. Jeśli projektor nie wykrywa prawidłowego sygnału, wyświetlany będzie komunikat „Brak sygnału” do momentu wykrycia odpowiedniego źródła sygnału.

Można także nacisnąć **SOURCE (ŹRÓDŁO)** w celu wybraniażądanego sygnału wejściowego. Patrz [Przełączanie sygnałów wejściowych na stronie 23](#).



- Z urządzeniem używaj tylko oryginalnych akcesoriów (np. przewodu zasilania), aby uniknąć potencjalnych zagrożeń, takich jak porażenie prądem i pożar.
- Jeśli projektor jest nadal gorący po poprzedniej pracy, przed włączeniem zasilania źródła światła będzie chłodził je przez około 90 sekund.



- Ilustracje kreatora konfiguracji przedstawione poniżej mają charakter poglądowy i mogą różnić się od faktycznego wyglądu poszczególnych ekranów.
- Jeśli częstotliwość/rozdzielczość sygnału wejściowego przekracza zakres pracy projektora, na ekranie tła wyświetlony zostanie komunikat „Poza zakresie”. Zmień sygnał wejściowy na sygnał kompatybilny z rozdzielczością projektora lub ustaw sygnał wejściowy na niższe ustawienie. Patrz [Tabela częstotliwości na stronie 47](#).
- Jeśli sygnał nie zostanie wykryty przez 3 minuty, projektor automatycznie przechodzi w tryb oszczędzania energii.

Korzystanie z menu

Projektor zaopatrzony jest w 2 rodzaje menu ekranowego (OSD) pozwalające na wybór ustawień i regulację.

Aby wyświetlić menu ekranowe, naciśnij **MENU** na projektorze lub pilocie.

- Używaj przycisków strzałek (▲/▼/◀/▶) na projektorze lub pilocie, aby przechodzić pomiędzy poszczególnymi elementami menu.
- Naciśnij **OK** na projektorze lub pilocie, aby potwierdzić wybór.

Przy pierwszym użyciu projektora (po zakończeniu konfiguracji wstępnej), naciśnij **MENU**, aby wyświetlić menu ekranowe OSD **Podst.**

Jeżeli chcesz przełączyć menu ekranowe **Podst** na menu ekranowe **Zaawansowane**, wykonaj poniższe instrukcje:

1. Przejdź do **Typ menu** i naciśnij **OK**.
2. Klawiszami ▲/▼ przejdź do pozycji **Zaawansowane** i naciśnij **OK**. Projektor przełączy się do menu ekranowego **Zaawansowane**.

Podobnie, jeżeli chcesz przełączyć menu ekranowe **Zaawansowane** na menu ekranowe **Podst**, wykonaj poniższe instrukcje:

1. Przejdź do **System > Menu ustawień > Typ menu** i naciśnij **OK**.
2. Klawiszami ▲/▼ przejdź do pozycji **Podst** i naciśnij **OK**. Projektor przełączy się do menu ekranowego **Podst**.

Przegląd zawartości menu **Podst**.

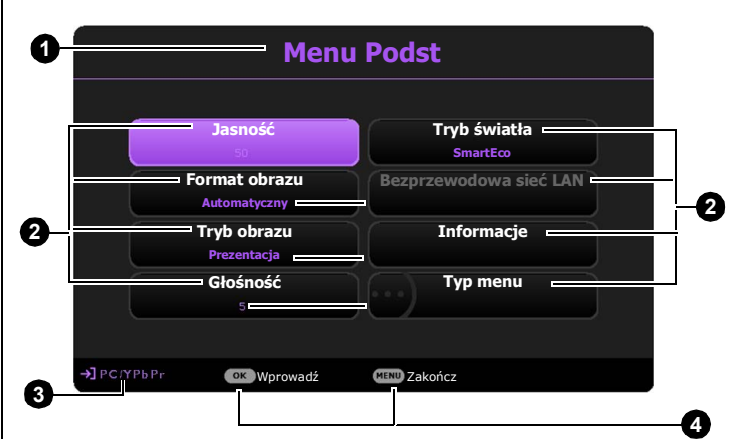
	<ul style="list-style-type: none">1 Rodzaj menu2 Podmenu i stan3 Aktualny sygnał wejściowy4 Przyciski funkcyjne
---	--

Przegląd zawartości menu **Zaawansowane**.

	<ul style="list-style-type: none">1 Rodzaj menu2 Aktualny sygnał wejściowy3 Podmenu i stan4 Przyciski funkcyjne
---	--



Ilustracje interfejsu ekranowego przedstawione poniżej mają charakter referencyjny i mogą różnić się od faktycznego wyglądu poszczególnych ekranów.

Zabezpieczanie projektora

Korzystanie z przewodu zabezpieczającego

Projektor należy zamontować w bezpiecznym miejscu pozwalającym na zabezpieczenie przed kradzieżą. Jeśli nie jest to możliwe, można zakupić blokadę, taką jak blokada Kensington, w celu zabezpieczenia projektora. Z tyłu projektora znajduje się połączenie blokady Kensington. Patrz punkt 15 na [stronie 8](#).

Przewód zabezpieczający Kensington zwykle składa się z kłódki i kluczy. Szczegółowe informacje dotyczące użytkowania można znaleźć w dołączonej do niego dokumentacji.

Korzystanie z funkcji hasła

Ustawianie hasła

1. Przejdź do **Zaawansowane Menu - Ustaw.** > **Ustawienia zabezpieczeń**. Naciśnij przycisk **OK**. Zostanie wyświetlony ekran **Ustawienia zabezpieczeń**.
2. Wyróżnij **Zmień hasło** i naciśnij **OK**.
3. Cztery przyciski strzałek (▲, ►, ▼, ◀) odpowiadają 4 cyfrom (1, 2, 3, 4). Za pomocą przycisków strzałek wprowadź sześć cyfr wybranego hasła.
4. Potwierdź nowe hasło, wprowadzając je ponownie. Po ustawieniu hasła menu ekranowe powróci do ekranu **Ustawienia zabezpieczeń**.
5. Aby uruchomić funkcję **Blokada włączania**, naciśnij przycisk ▲/▼ w celu wybrania **Blokada włączania**, a następnie naciśnij przycisk ◀/► w celu wybrania **Wł.**. Wprowadź hasło ponownie.

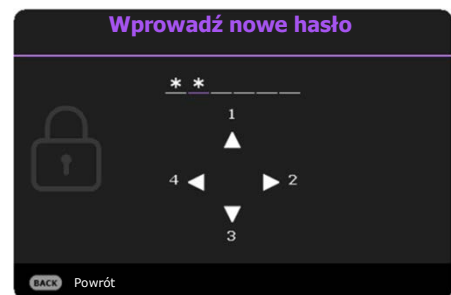

- Podczas wprowadzania hasła zamiast cyfr na ekranie wyświetlane są gwiazdki. Zapisz wybrane hasło przed lub bezpośrednio po jego wprowadzeniu, aby można było je odnaleźć w przypadku zapomnienia.
- Po ustaleniu hasła i włączeniu blokady zasilania projektora nie można będzie używać, jeśli prawidłowe hasło nie zostanie wprowadzone przy każdym uruchomieniu urządzenia.

W przypadku zapomnienia hasła

W przypadku wprowadzenia nieprawidłowego hasła wyświetlony zostanie komunikat o błędzie hasła widoczny po prawej stronie, a następnie komunikat **Wprowadź hasło**. Jeśli całkowicie zapomnisz hasła, skorzystaj z procedury przypominania hasła. Patrz [Procedura przypominania hasła na stronie 23](#).

Wprowadzenie 5 razy z rzędu nieprawidłowego hasła powoduje automatyczne wyłączenie projektora.

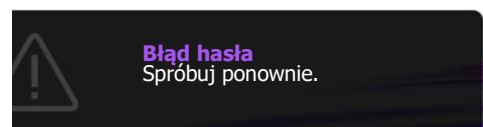

Procedura przypominania hasła

1. Naciśnij i przytrzymaj **OK** przez 3 sekundy. Projektor wyświetli na ekranie zakodowany numer.
2. Zapisz numer i wyłącz projektor.
3. O pomoc w odkodowaniu poproś lokalne centrum serwisowe BenQ. Może zaistnieć potrzeba przedstawienia dowodu zakupu w celu sprawdzenia, czy jesteś uprawnionym użytkownikiem urządzenia.

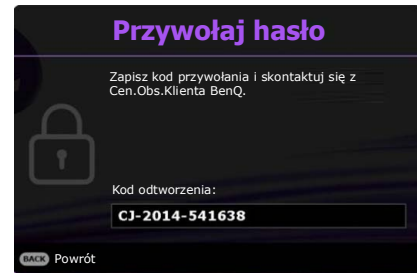

Zmiana hasła

1. Przejdź do **Zaawansowane Menu - Ustaw.** > **Ustawienia zabezpieczeń** > **Zmień hasło**.
2. Naciśnij przycisk **OK**. Pojawi się komunikat „**Wprowadź hasło**”.
3. Wprowadź stare hasło.
 - Jeśli hasło jest prawidłowe, ponownie pojawi się komunikat „**Wprowadź nowe hasło**”.
 - W przypadku wprowadzenia nieprawidłowego hasła, wyświetlony zostanie komunikat o błędzie hasła, a następnie komunikat „**Wprowadź hasło**” w celu ponownego wprowadzenia. Można nacisnąć **BACK (WSTECZ)**, aby anulować zmiany, albo spróbować wprowadzić inne hasło.
4. Wprowadź nowe hasło.
5. Potwierdź nowe hasło, wprowadzając je ponownie.

Wyłączanie funkcji hasła

Aby wyłączyć funkcję ochrony hasłem, przejdź do **Zaawansowane Menu - Ustaw.** > **Ustawienia zabezpieczeń** > **Blokada włączania** i naciskaj ◀/▶, aby wybrać **Wył.**. Pojawi się komunikat „**Wprowadź hasło**”. Wprowadź aktualne hasło.

- Jeśli hasło jest prawidłowe, menu ekranowe powróci do ekranu **Ustawienia zabezpieczeń**. Podczas ponownego uruchomienia projektora wprowadzenie nowego hasła nie będzie konieczne.
- W przypadku wprowadzenia nieprawidłowego hasła, wyświetlony zostanie komunikat o błędzie hasła, a następnie komunikat „**Wprowadź hasło**” w celu ponownego wprowadzenia. Można nacisnąć **BACK (WSTECZ)**, aby anulować zmiany, albo spróbować wprowadzić inne hasło.



Mimo, że funkcja hasła została wyłączona, stare hasło należy zapisać w celu ewentualnego włączenia funkcji ochrony hasłem poprzez wprowadzenie starego hasła.

Przełączanie sygnałów wejściowych

Projektor może być jednocześnie podłączony do wielu urządzeń. Jednocześnie może jednak wyświetlać tylko jeden obraz pełnoekranowy. Podczas uruchamiania projektor automatycznie wyszukuje dostępne sygnały.

Jeśli chcesz, aby projektor automatycznie wyszukiwał sygnały, ustaw **Wł.** w **Zaawansowane Menu - Ustaw.** > **Autom. wyszukiw. źródła**.

Aby wybrać źródło:

1. Naciśnij **SOURCE (ŹRÓDŁO)**. Pojawi się pasek wyboru źródła.







2. Naciskaj ▲/▼ do momentu wybrania żądanego sygnału, po czym naciśnij **OK**.

Po wykryciu sygnału w rogu ekranu przez kilka sekund będzie wyświetlana informacja o wybranym źródle. W przypadku podłączenia wielu urządzeń do projektora, powtórz czynności 1-2, aby wyszukać kolejny sygnał.



- Poziom jasności wyświetlanego obrazu będzie zmieniał się wraz z przełączaniem poszczególnych typów sygnału wejściowego.
- W celu uzyskania najlepszych rezultatów wyświetlania obrazu należy wybrać i użytkować źródło sygnału wejściowego, które wysyła sygnał z rozdzielczością natywną. Wszystkie pozostałe rozdzielczości będą skalowane przez projektor w zależności od ustawienia formatu obrazu, które może powodować pewne zniekształcenie obrazu lub utratę wyrazistości. Patrz [Format obrazu na stronie 29](#).

Wyłączanie projektora

1. Naciśnij  na projektorze lub  na pilocie; wyświetlony zostanie komunikat potwierdzenia. W przypadku braku reakcji w ciągu kilku sekund komunikat zniknie.
2. Ponownie naciśnij  lub . Kontrolka zasilania miga na pomarańczowo i źródło światła wyłącza się, a wentylatory pracują jeszcze przez ok. 2 sekund, aby ochłodzić projektor.
3. Po zakończeniu procesu chłodzenia kontrolka zasilania świeci ciągłym światłem pomarańczowym, a wentylatory zatrzymują się. Odłącz przewód zasilający od gniazdka w ścianie.

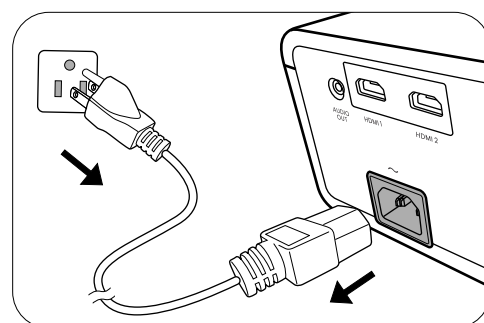

- W celu ochrony źródła światła projektor nie będzie reagował na żadne polecenia podczas procesu chłodzenia.

Działanie menu

Menu ekranowe może różnić się w zależności od wybranego typu sygnału wejściowego oraz od modelu projektora.

Elementy menu są dostępne pod warunkiem wykrycia co najmniej jednego poprawnego sygnału przez projektor. Jeśli do projektora nie podłączono żadnego sprzętu lub nie wykrył on sygnału, dostępna jest ograniczona liczba elementów menu.

System menu

Menu **Podst**

Menu główne	Opcje
Jasność	0~50~100
Format obrazu	Automatyczny/Rzeczywiste/4:3/16:9/16:10
Tryb obrazu	Jasny/Prezentacja/Arkusze kalkulacyjny/sRGB/Video/(3D)/Użytkownik 1/Użytkownik 2
Głośność	0~5~10
Tryb światła	Normalny/EKO/SmartEco
Informacje	Standardowa rozdzielczość
	Wykryta rozdzielczość
	Źródło
	Tryb obrazu
	Tryb światła
	Format 3D
	System kolorów
	Czas użycia światła
	Wersja oprogramowania
	Kod serwisowy
Typ menu	Podst/Zaawansowane



Menu Zaawansowane

Menu główne	Podmenu	Opcje	
Obraz	Tryb obrazu	Jasny/Prezentacja/Arkusze kalkulacyjny/sRGB/Video/(3D)/Użytkownik 1/ Użytkownik 2	
	Tryb odniesienia	Prezentacja/Arkusze kalkulacyjny/sRGB/Video	
	Jasność	0~50~100	
	Kontrast	-50~0~50	
	Kolor	-50~0~50	
	Odcień	-50~0~50	
	Ostrość	0~15~31	
		Wybór gamma	1,8/2,0/2,1/2,2/2,3/2,4/2,5/2,6/BenQ
			Temper. kolorów (Naturalny/Zimno/Normalny/Ciepło)
			Wzmocnienie R (0~200)
		Regulowanie temper. koloru	Wzmocnienie G (0~200)
			Wzmocnienie B (0~200)
			Przesunięcie R (0~511)
			Przesunięcie G (0~511)
			Przesunięcie B (0~511)
			R (Kolor podstawowy/Barwa/ Nasycenie/Wzmocnienie)
			G (Kolor podstawowy/Barwa/ Nasycenie/Wzmocnienie)
			B (Kolor podstawowy/Barwa/ Nasycenie/Wzmocnienie)
		Zarządzanie kolorami	C (Kolor podstawowy/Barwa/ Nasycenie/Wzmocnienie)
			M (Kolor podstawowy/Barwa/ Nasycenie/Wzmocnienie)
		Y (Kolor podstawowy/Barwa/ Nasycenie/Wzmocnienie)	
		W (Kolor podstawowy/Wzmocnienie R/ Wzmocnienie B/Wzmocnienie)	
		Resetuj	
	Tryb światła	Normalny/EKO/SmartEco	
	Kolor ściany	Wył./Jasnożółty/Różowy/Jasnozielony/ Niebieski/Tablica	
	Resetuj obraz	Resetuj/Anuluj	

Menu główne	Podmenu	Opcje	
Wyświetlacz	Format obrazu	Automatyczny/Rzeczywiste/4:3/16:9/16:10	
	Korekcja trapezu 2D	Poziom: -30~0~30 Pion: -30~0~30	
	Aut. kor. trap. w pionie	-30~0~30	
	Wzorzec testowy	Wł./Wył.	
	3D	Tryb 3D	Automatyczny/Góra-dół/Ramka sekwen./Pakowanie ramek/Obok siebie/Wył.
		Odwr. synch. 3D	Wył./Odwrócony
		Zastosuj ustawienia 3D	Ustawienia 3D 1/Ustawienia 3D 2/Ustawienia 3D 3/Wył.
		Zapisz ustawienia 3D	Ustawienia 3D 1/Ustawienia 3D 2/Ustawienia 3D 3
	Format HDMI	HDMI-1	Automatyczny/RGB Ograniczony/RGB Pełny/YUV Ograniczony/YUV Pełny
		HDMI-2	
	Zmiana rozmiaru obrazu	Zoom cyfrowy	1,0X~1,8X/2,0X
		Cyfrowe pomniejszanie i przesuwanie	0,75X~1,0X
	Tryb szybki (tylko LH550)		Wł./Wył.
	Resetuj wyświetlacz		Resetuj/Anuluj
	Ustaw.	Instalacja projektora	Przód – stół/Tył – stół/Tył – sufit/Przód – sufit
Autom. wyszukiw. źródła		Wł./Wył.	
Ustawienia operacyjne		Czas użycia światła	
		Timer wygaszenia	Wył./5 min/10 min/15 min/20 min/25 min/30 min
		Komunikat przypomnienia	Wł./Wył.
		Tryb dużej wysokości	Wł./Wył.
		Ustawienia wł./wył. zasilania	Bezpośrednie zasilanie wł. Zasilanie sygnału wł. Automatyczne wyłączenie Licznik wyłączenia zasilania
Ustawienia zabezpieczeń		Blokada klawiszy panelu	Wł./Wył.
		Zmień hasło	
		Blokada włączania	Wł./Wył.
Prędkość transmisji			9600/14400/19200/38400/57600/115200
Korektor HDMI		HDMI-1	Automatyczny/1/2/3/4/5
		HDMI-2	
Przełącznik zasilania USB			Wł./Wył.
Resetuj ustawienia			Resetuj/Anuluj

Menu główne	Podmenu	Opcje	
	Język	English/Français/Deutsch/Italiano/Español/ Русский/繁體中文/简体中文/日本語/한국어/ Svenska / Nederlands/Türkçe/Ceština/ Português/ไทย/Пolski/Magyar/Hrvatski/ Română/Norsk/Dansk/Български/ Suomi/Bhs Ind / Ελληνικά/العربية/हिंदी/ فارسی / Tiếng Việt	
System	Ust. gotow.	Tryb gotowości	Eko/Normalny
		Audio przejście	Wył./HDMI-1/HDMI-2
	Ustawienia tła	Tło	BenQ/Czarny/Niebieski/Fioletowy
		Ekran powitalny	BenQ/Czarny/Niebieski
	Menu ustawień	Typ menu	Podst/Zaawansowane
		Menu czasu wyświetlania	5 s/10 s/20 s/30 s/Zawsze
	Ustawienia dźwięku	Wycisz	Wł./Wył.
		Głośność	0~5~10
		Dźwięk włączania/wyłączania	Wł./Wył.
		Domyślna wartość fabryczna	Resetuj/Anuluj
	Resetuj system	Resetuj/Anuluj	
Informacje	Standardowa rozdzielczość		
	Wykryta rozdzielczość		
	Źródło		
	Tryb obrazu		
	Tryb światła		
	Format 3D		
	System kolorów		
	Czas użycia światła		
	Wersja oprogramowania		
	Kod serwisowy		

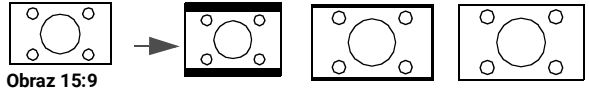
Menu **Podst**

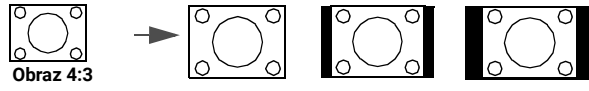
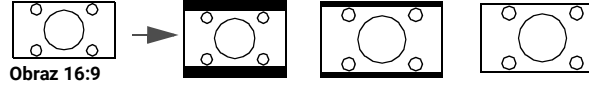
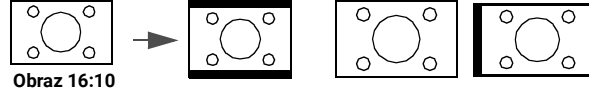

<p>Jasność</p>	<p>Im wyższa wartość, tym jaśniejszy obraz. Wyreguluj to ustawienie tak, aby czarne obszary obrazu były rzeczywiście ciemne, ale żeby widoczne w nich były detale.</p>
<p>Format obrazu</p>	<p>Istnieje kilka opcji regulacji formatu obrazu w zależności od źródła sygnału.</p> <ul style="list-style-type: none"> <p>• Automatyczny: Skaluje obraz proporcjonalnie, aby dopasować wyjściową rozdzielczość projektora w poziomie lub pionie.</p>  <p>• Rzeczywiste: Obraz wyświetlany jest z oryginalną rozdzielczością i jego wielkość zmienia się tak, aby dopasować go do obszaru ekranu. W przypadku sygnałów wejściowych o niższej rozdzielczości, wyświetlany obraz będzie miał oryginalny rozmiar.</p>   <p>• 4:3: Skaluje obraz, tak aby wyświetlać go w środku ekranu o wsp. kształtu 4:3.</p>  <p>• 16:9: Skaluje obraz, tak aby wyświetlać go w środku ekranu o wsp. kształtu 16:9.</p>  <p>• 16:10: Skaluje obraz, tak aby wyświetlać go w środku ekranu o wsp. kształtu 16:10.</p> 

<p>Tryb obrazu</p>	<p>W projektorze zostało zapisane kilka gotowych trybów obrazu, które można wybrać dla zastosowania w danym środowisku pracy i przy danym typie sygnału wejściowego.</p> <ul style="list-style-type: none"> • Jasny: Maksymalna jasność wyświetlanego obrazu. Ten tryb jest odpowiedni dla miejsc, w których wymagana jest największa jasność, np. w dobrze oświetlonym pomieszczeniu. • Prezentacja: Przeznaczony do prezentacji. W tym trybie jasność jest podbita i dostosowana do kolorów z komputera i laptopa. • Arkusze kalkulacyjne: Przeznaczony dla użytkowników korzystających z arkuszy kalkulacyjnych i tabel do omawiania wyników finansowych itp. podczas spotkań. • sRGB: Maksymalna czystość kolorów RGB, umożliwiająca najbliższe rzeczywistości odtworzenie obrazów, niezależnie od ustawienia jasności. Tryb najbardziej odpowiedni do wyświetlania zdjęć wykonanych odpowiednio skalibrowanym aparatem kompatybilnym z sRGB i do przeglądania grafiki z komputera i oprogramowania do tworzenia rysunków, takiego jak AutoCAD. • Video: Odpowiedni do odtwarzania nagrań wideo przy oświetleniu otoczenia. • 3D: Odpowiedni do odtwarzania obrazów i wideoklipów 3D. • Użytkownik 1/Użytkownik 2: Przywołuje ustawienia spersonalizowane w oparciu o aktualnie dostępne tryby obrazu. Patrz Tryb odniesienia na stronie 31.
<p>Głośność</p>	<p>Regulacja poziomu dźwięku.</p>
<p>Tryb światła</p>	<p>Patrz Regulacja ustawień opcji Tryb źródła światła na stronie 42.</p>
<p>Informacje</p>	<ul style="list-style-type: none"> • Standardowa rozdzielczość: Pokazuje rozdzielczość natywną projektora. • Wykryta rozdzielczość: Pokazuje naturalną rozdzielczość sygnału wejściowego. • Źródło: Pokazuje obecne źródło sygnału. • Tryb obrazu: Wyświetlanie wybranego trybu w menu Obraz. • Tryb światła: Pokazuje tryb wybrany w menu Tryb źródła światła. • Format 3D: Pokazuje aktualny tryb 3D. • System kolorów: Pokazuje format systemu wejściowego. • Czas użycia światła: Wyświetla liczbę godzin, przez które źródło światła było używane. • Wersja oprogramowania: Pokazuje wersję oprogramowania projektora. • Kod serwisowy: Pokazuje kod serwisowy projektora.
<p>Typ menu</p>	<p>Przełącza na menu ekranowe Zaawansowane. Patrz Korzystanie z menu na stronie 21.</p>

Menu **Zaawansowane**

Obraz

Tryb obrazu	<p>W projektorze zostało zapisane kilka gotowych trybów obrazu, które można wybrać dla zastosowania w danym środowisku pracy i przy danym typie sygnału wejściowego.</p> <ul style="list-style-type: none">• Jasny: Maksymalna jasność wyświetlanego obrazu. Ten tryb jest odpowiedni dla miejsc, w których wymagana jest największa jasność, np. w dobrze oświetlonym pomieszczeniu.• Prezentacja: Przeznaczony do prezentacji. W tym trybie jasność jest podbita i dostosowana do kolorów z komputera i laptopa.• Arkusze kalkulacyjny: Przeznaczony dla użytkowników korzystających z arkuszy kalkulacyjnych i tabel do omawiania wyników finansowych itp. podczas spotkań.• sRGB: Maksymalna czystość kolorów RGB, umożliwiająca najbliższe rzeczywistości odtworzenie obrazów, niezależnie od ustawienia jasności. Tryb najbardziej odpowiedni do wyświetlania zdjęć wykonanych odpowiednio skalibrowanym aparatem kompatybilnym z sRGB i do przeglądania grafiki z komputera i oprogramowania do tworzenia rysunków, takiego jak AutoCAD.• Video: Odpowiedni do odtwarzania nagrań wideo przy oświetleniu otoczenia.• 3D: Odpowiedni do odtwarzania obrazów i wideoklipów 3D.• Użytkownik 1/Użytkownik 2: Przywołuje ustawienia spersonalizowane w oparciu o aktualnie dostępne tryby obrazu. Patrz Tryb odniesienia na stronie 31.
Tryb odniesienia	<p>Dostępne są 2 tryby definiowane przez użytkownika, jeśli dostępne tryby obrazu nie są odpowiednie do potrzeb użytkownika. Można również użyć trybu obrazu jako punktu wyjściowego (z wyjątkiem trybu Użytkownik 1/Użytkownik 2), a następnie dostosować ustawienia do własnych potrzeb.</p> <ol style="list-style-type: none">1. Przejdź do Obraz > Tryb obrazu.2. Naciskaj ◀/▶, aby wybrać Użytkownik 1 lub Użytkownik 2.3. Naciśnij ▼, aby wyróżnić Tryb odniesienia, a następnie naciskaj ◀/▶, aby wybrać tryb obrazu najbardziej zbliżony do własnych potrzeb.4. Naciśnij ▼, aby wybrać pozycję menu, która ma być zmieniona, a następnie ustaw wartość. Dokonane ustawienia określają wybrany tryb użytkownika.

Jasność	Im wyższa wartość, tym jaśniejszy obraz. Wyreguluj to ustawienie tak, aby czarne obszary obrazu były rzeczywiście ciemne, ale żeby widoczne w nich były detale.
Kontrast	Im wyższa wartość, tym większy kontrast. Użyj tego parametru do ustawienia szczytowego poziomu bieli po uprzednim dostosowaniu ustawienia Jasność do wybranego źródła sygnału wejściowego i otoczenia projekcji.
Kolor	Niższe ustawienie daje kolory mniej nasycone. Zbyt wysokie ustawienie daje zbyt silne kolory, wyglądające nierealistycznie.  Obsługiwana jest tylko przestrzeń barw YUV.
Odcień	Im wyższa wartość, tym bardziej zielonkawy obraz. Im niższa wartość, tym bardziej czerwony obraz.  Obsługiwana jest tylko przestrzeń barw YUV.
Ostrość	Im wyższa wartość tym ostrzejszy obraz.

	<p>Wybór gamma</p> <p>Gamma dotyczy związku pomiędzy źródłem sygnału a jasnością obrazu.</p> <ul style="list-style-type: none"> • 1,8/2,0/2,1/BenQ: Wybierz wartości zgodnie ze swoimi preferencjami. • 2,2/2,3: Zwiększenie średniej jasności wyświetlanego obrazu. Najlepsze dla dobrze oświetlonego pomieszczenia, pokoju konferencyjnego lub salonu. • 2,4/2,5: Najlepsze do oglądania filmów w miejscach zaciemnionych. • 2,6: Najlepsze do oglądania filmów składających się głównie z ciemnych scen. <p>Wysoka jasność Niski kontrast</p> <p>Niska jasność Wysoki kontrast</p>  <p>1.8 2.0 2.1 2.2 2.3 2.4 2.5 2.6 BenQ</p>
<p>Zaawansowane ustawienia koloru</p>	<p>Regulowanie temper. koloru</p> <p>Dostępne jest kilka gotowych ustawień temperatury kolorów. Dostępne ustawienia różnią się w zależności od wybranego typu sygnału.</p> <ul style="list-style-type: none"> • Normalny: Zachowanie normalnego odcienia bieli. • Zimno: Biel obrazu przesunięta jest w stronę niebieskiego. • Naturalny: Oryginalna temperatura kolorów źródła światła i wyższa jasność. To ustawienie jest odpowiednie dla środowisk, w których wymagana jest największa jasność, np. w dobrze oświetlonym pomieszczeniu. • Ciepło: Obrazy wydają się czerwono-białe. <p>Można również ustawić preferowaną temperaturę barw, regulując ustawienia następujących opcji.</p> <ul style="list-style-type: none"> • Wzmocnienie R/Wzmocnienie G/Wzmocnienie B: Regulacja poziomów kontrastu czerwonego, zielonego i niebieskiego. • Przesunięcie R/Przesunięcie G/Przesunięcie B: Regulacja poziomów jasności czerwonego, zielonego i niebieskiego.

**Zaawansowane
ustawienia
koloru**

Zarządzanie kolorami

Ta funkcja pozwala na regulację sześciu zestawów kolorów (RGBCMY). Po wybraniu jednego koloru, można niezależnie regulować jego zakres i nasycenie, zgodnie z preferencjami.

- **Kolor podstawowy:** Wybiera kolor spośród **R** (Czerwony), **G** (Zielony), **B** (Niebieski), **C** (Fuksja), **M** (Purpurowy) lub **Y** (Żółty).

- **Barwa:** Zwiększenie zakresu powoduje objęcie kolorów składających się w większych proporcjach z dwóch sąsiednich kolorów. Spójrz na ilustrację po prawej stronie, aby dowiedzieć się, jak kolory odnoszą się do siebie.

Na przykład po wyborze czerwonego i ustawieniu zakresu na 0, w wyświetlanym ekranie wybierany będzie tylko czysty czerwony. Zwiększenie zakresu spowoduje objęcie czerwonego zbliżonego do żółtego i do purpurowego.



- **Nasycenie:** Dostosuj wartości zgodnie ze swoimi preferencjami. Wszelkie dokonane regulacje są natychmiast aktywne. Na przykład po wyborze czerwonego i ustawieniu wartości na 0, zmienione zostanie nasycenie tylko czystej czerwieni.



Nasycenie określa „ilość” koloru na obrazie wideo. Niższe ustawienie daje kolory mniej nasycone; ustawienie „0” usuwa ten kolor całkowicie z obrazu. Jeśli nasycenie jest zbyt wysokie, kolor będzie zbyt mocny i nierealistyczny.

- **Wzmocnienie:** Dostosuj wartości zgodnie ze swoimi preferencjami. Poziom kontrastu wybranego podstawowego koloru zostanie zmieniony. Wszelkie dokonane regulacje są natychmiast aktywne.

Jeśli wybrano **W**, można zmienić temperaturę barwową bieli, regulując wzmocnienie czerwonego/zielonego/niebieskiego koloru.

Aby przywrócić fabryczne wartości wszystkich ustawień, wyróżnij **Resetuj** i naciśnij **OK**.

Tryb światła

Patrz [Regulacja ustawień opcji Tryb źródła światła na stronie 42](#).



Kolor ściany



W przypadku wyświetlania na kolorowej powierzchni, na przykład na ścianie pomalowanej na kolor inny, niż biały, funkcja Kolor ściany umożliwia korekcję kolorów wyświetlanego obrazu, aby zapobiec potencjalnym różnicom w kolorach pomiędzy źródłowym i wyświetlanym obrazem. Do wyboru jest kilka wstępnie skalibrowanych kolorów: **Jasnożółty**, **Różowy**, **Jasnozielony**, **Niebieski** oraz **Tablica**.

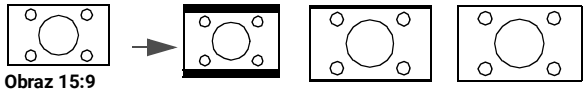
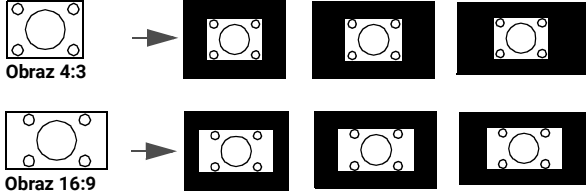

Resetuj obraz

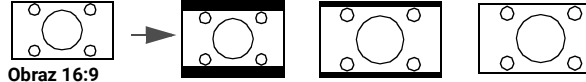
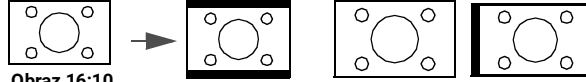
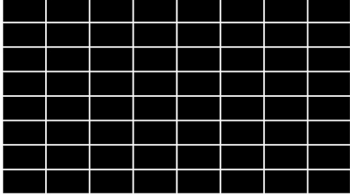
Przestawia wszystkie przeprowadzone regulacje dla menu **Obraz** na wartości fabryczne.

Wyświetlacz



<p>Format obrazu</p>	<p>Istnieje kilka opcji regulacji formatu obrazu w zależności od źródła sygnału.</p> <ul style="list-style-type: none"> • Automatyczny: Skaluje obraz proporcjonalnie, aby dopasować wyjściową rozdzielczość projektora w poziomie lub pionie.  • Rzeczywiste: Obraz wyświetlany jest z oryginalną rozdzielczością i jego wielkość zmienia się tak, aby dopasować go do obszaru ekranu. W przypadku sygnałów wejściowych o niższej rozdzielczości, wyświetlany obraz będzie miał oryginalny rozmiar.  • 4:3: Skaluje obraz, tak aby wyświetlać go w środku ekranu o wsp. kształtu 4:3.  • 16:9: Skaluje obraz, tak aby wyświetlać go w środku ekranu o wsp. kształtu 16:9.  • 16:10: Skaluje obraz, tak aby wyświetlać go w środku ekranu o wsp. kształtu 16:10. 
<p>Korekcja trapezu 2D</p>	<p>Koryguje zniekształcenia trapezowe obrazu. Patrz Korekcja zniekształceń trapezowych na stronie 16.</p>
<p>Aut. kor. trap. w pionie</p>	<p>Po wybraniu automatycznej korekcji trapezowej w pionie, projektor automatycznie skoryguje zniekształcenie trapezowe.</p>
<p>Wzorzec testowy</p>	<p>Dostosuj rozmiar ekranu i sprawdź, czy wyświetlany obraz jest wolny od zniekształceń.</p> 

<p>3D</p>	<p>Ten projektor posiada funkcję 3D, która umożliwia oglądanie filmów, wideo i transmisji sportowych 3D w bardziej realistyczny sposób, z przedstawieniem głębi obrazu. Aby oglądać obrazy 3D musisz używać okularów 3D.</p> <ul style="list-style-type: none"> • Tryb 3D: Ustawienie domyślne to Wył.. Aby projektor automatycznie wybierał odpowiedni format 3D po wykryciu treści 3D, wybierz Automatyczny. Jeśli projektor nie może rozpoznać formatu 3D, naciskaj ▲/▼, aby wybrać tryb 3D spośród opcji Góra-dół, Ramka sekwen., Pakowanie ramek i Obok siebie. <p></p> <p>Kiedy funkcja 3D jest włączona:</p> <ul style="list-style-type: none"> • Poziom jasności wyświetlanego obrazu ulegnie zredukowaniu. • Następujących ustawień nie można wyregulować: Tryb obrazu, Tryb odniesienia. • Opcję Korekcja trapezowa można wyregulować tylko w ograniczonym zakresie. • Odwr. synch. 3D: Gdy stwierdzisz odwrócenie głębi obrazu, włącz tę funkcję, aby skorygować problem. • Zastosuj ustawienia 3D: Po zapisaniu ustawień 3D można je zastosować, wybierając zapisany zestaw ustawień 3D. Po zastosowaniu ustawień projektor automatycznie odtworzy zawartość 3D, jeśli jest zgodna z zapisanymi ustawieniami 3D. <p></p> <p>Dostępne są wyłącznie zestawy ustawień 3D z zapamiętanymi danymi.</p> <ul style="list-style-type: none"> • Zapisz ustawienia 3D: Jeśli zawartość 3D zostanie pomyślnie wyświetlona po wprowadzeniu odpowiednich zmian ustawień, można włączyć tę funkcję i wybrać zestaw ustawień 3D w celu zapisania bieżących ustawień 3D.
<p>Format HDMI</p>	<p>Wybiera odpowiedni format barw w celu zoptymalizowania jakości projekcji.</p> <ul style="list-style-type: none"> • Automatyczny: Automatycznie wybiera odpowiednią przestrzeń kolorów i poziom szarości dla źródłowego sygnału HDMI. • RGB Ograniczony: Wykorzystuje ograniczony zakres RGB 16-235. • RGB Pełny: Wykorzystuje pełny zakres RGB 0-255. • YUV Ograniczony: Wykorzystuje ograniczony zakres YUV 16-235. • YUV Pełny: Wykorzystuje pełny zakres YUV 0-255.

Zmiana rozmiaru obrazu	<p>Zoom cyfrowy</p> <p>Powiększenie lub zmniejszenie wyświetlanego obrazu. Po wyświetleniu strony Zoom cyfrowy naciskaj ZOOM+ (ZBLIŻENIE+)/ZOOM- (ODDALENIE-), aby pomniejszyć lub powiększyć obraz dożądanego rozmiaru. Naciskaj strzałki (▲, ▼, ◀, ▶) na projektorze lub pilocie, aby przesuwać powiększony obszar w obrazie.</p>  <p>Obraz można przesuwać dopiero po jego powiększeniu. Podczas wyszukiwania szczegółów, można dalej powiększać obraz.</p>
	<p>Cyfrowe pomniejszanie i przesuwanie</p> <p>Powoduje pomniejszenie i/lub przesunięcie obrazu.</p> <ol style="list-style-type: none"> 1. Po wyświetleniu paska regulacji, naciskaj ◀/▶ raz za razem, aby pomniejszyć lub powiększyć obraz dożądanego rozmiaru. 2. Naciśnij OK, aby włączyć funkcję cyfrowego przesuwania. 3. Po włączeniu funkcji cyfrowego przesuwania, naciskaj strzałki kierunkowe (▲, ▼, ◀, ▶) w celu przesunięcia obrazu. 4. Aby przywrócić oryginalne rozmiary obrazu, naciśnij przycisk AUTO.  <p>Obraz można przesuwać dopiero po jego pomniejszeniu.</p>
Tryb szybki (tylko LH550)	<p>Skraca czas reakcji między źródłem sygnału a wyświetlanym obrazem. Aby zapewnić optymalizację czasu reakcji, kiedy Tryb szybki jest włączone, Korekcja trapezowa/Format obrazu powróci do ustawień domyślnych.</p> <p>*Tryb szybki można włączyć tylko dla poniższych parametrów rozdzielczości i częstotliwości stosowanych przez większość popularnych gier:</p> <ul style="list-style-type: none"> - 1080p 60 Hz/120 Hz/240 Hz - 4K 60 Hz
Resetuj wyświetlacz	Przestawia wszystkie przeprowadzone regulacje dla menu Wyświetlacz na wartości fabryczne.



Ustaw.

Instalacja projektora	Patrz Wybór miejsca na stronie 12.
Autom. wyszukiw. źródła	Umożliwia automatyczne wyszukiwanie sygnałów wejściowych przez projektor.
Czas użycia światła	Wyświetla liczbę godzin, przez które źródło światła było używane.

Ustawienia operacyjne	<p>Timer wygaszenia</p> <p>Ustawienie czasu wyświetlania pustego ekranu, gdy nie są wykonywane żadne czynności. Po upływie tego czasu wyświetlanie obrazu włączy się ponownie. Jeśli zapisane okresy nie są odpowiednie dla Twoich potrzeb, wybierz Wył.. Niezależnie od tego, czy Timer wygaszenia jest włączony, możesz użyć większości przycisków na projektorze lub pilocie, aby przywrócić obraz.</p>
	<p>Komunikat przypomnienia</p> <p>Włącza lub wyłącza komunikaty przypomnień.</p>
	<p>Tryb dużej wysokości</p> <p>W obszarach położonych w zakresie 1501 – 3000 m nad poziomem morza i o temperaturze otoczenia pomiędzy 0°C–30°C zaleca się korzystanie z funkcji Tryb dużej wysokości.</p> <p>Praca w trybie „Tryb dużej wysokości” może zwiększyć hałas projektora w decybelach, ponieważ konieczna jest większa prędkość działania wentylatora w celu zwiększenia chłodzenia i wydajności.</p> <p>W przypadku korzystania z projektora w środowiskach ekstremalnych innych niż opisano powyżej, może on wykazywać objawy automatycznego wyłączenia w celu ochrony projektora przed przegrzaniem. W takich przypadkach należy włączyć Tryb dużej wysokości, aby rozwiązać te problemy. Nie jest to jednak stan, w którym projektor może działać we wszystkich nieprzyjaznych środowiskach.</p> <p></p> <p>Funkcja Tryb dużej wysokości nie powinna być używana na wysokościach od 0 do 1500 m i przy temperaturze od 0°C do 35°C. Uruchomienie funkcji w tych warunkach spowoduje przechłodzenie projektora.</p>
	<p>Ustawienia wł./wył. zasilania</p> <ul style="list-style-type: none"> • Bezpośrednie zasilanie wł.: Umożliwia włączanie projektora bezpośrednio po podłączeniu do niego przewodu zasilającego. • Zasilanie sygnału wł.: Określa, czy projektor włączany jest bezpośrednio bez naciskania przycisku  POWER lub  ON (WŁ.), gdy znajduje się on w stanie gotowości i wykryje sygnał VGA lub HDMI z zasilaniem 5 V. • Automatyczne wyłączenie: Umożliwia automatyczne wyłączenie się projektora, jeśli po określonym czasie nie zostanie wykryte źródło sygnału, co pozwala na oszczędzanie źródła światła. • Licznik wyłączenia zasilania: Regulacja ustawień licznika automatycznego wyłączenia.
Ustawienia zabezpieczeń	Patrz Korzystanie z funkcji hasła na stronie 22 .
Prędkość transmisji	Wybiera prędkość transmisji identyczną z Twoim komputerem, aby umożliwić połączenie projektora przy użyciu odpowiedniego kabla RS-232 oraz zaktualizować lub pobrać oprogramowanie projektora. Ta funkcja przeznaczona jest dla wykwalifikowanego personelu serwisowego.

Korektor HDMI	Dostosowuje ustawienia wzmocnienia korektora dla sygnału HDMI. Im wyższe ustawienie, tym większa wartość wzmocnienia. Jeśli projektor wyposażony jest w więcej niż jedno złącze HDMI, przed dostosowaniem wartości najpierw wybierz złącze HDMI.
Przełącznik zasilania USB	Wyłącza lub włącza wyjście zasilania 5 V „Złącze typu A”. Aby włączyć tę funkcję, wybierz Wł. . Wybierz Wył. , gdy moduł dotykowy PointWrite nie jest w użyciu, aby zapobiec uszkodzeniom.
Resetuj ustawienia	Przestawia wszystkie przeprowadzone regulacje dla menu Ustaw. na wartości fabryczne.

System

Język	Pozwala ustawić język menu ekranowych.
Ust. gotow.	<ul style="list-style-type: none"> • Tryb gotowości <ul style="list-style-type: none"> • EKO: Projektor pracuje w trybie gotowości, zużywając poniżej 0,5 W energii. • Normalny: Umożliwia projektorowi oferowanie funkcji Audio przejście, gdy znajduje w stanie gotowości.  <p>Kiedy projektor pracuje w trybie gotowości, nie dostarcza zasilania przez złącze USB.</p> <ul style="list-style-type: none"> • Audio przejście: Projektor może odtwarzać dźwięk, kiedy znajduje się w stanie gotowości, a odpowiednie gniazda są prawidłowo podłączone do urządzeń. Naciśnij ◀/▶, aby wybrać źródło. Patrz Połączenie na stronie 18, aby sprawdzić jak dokonać połączenia.
Ustawienia tła	<ul style="list-style-type: none"> • Tło: Ustawia kolor tła projektora. • Ekran powitalny: Umożliwia wybór ekranu wyświetlanego przy uruchomieniu projektora.
Menu ustawień	<ul style="list-style-type: none"> • Typ menu: Przełącza na menu ekranowe Podst. Patrz Korzystanie z menu na stronie 21. • Menu czasu wyświetlania: Ustawienie czasu, przez jaki menu ekranowe pozostaje aktywne po ostatnim naciśnięciu przycisku.
Ustawienia dźwięku	<ul style="list-style-type: none"> • Wycisz: Tymczasowe wyłączenie dźwięku. • Głośność: Regulacja poziomu dźwięku. • Dźwięk włączania/wyłączania: Włączenie lub wyłączenie sygnału dźwiękowego emitowanego podczas rozruchu lub wyłączenia projektora.  <p>Jedynym sposobem na zmianę opcji Dźwięk włączania/wyłączania jest ustawienie tutaj Wł. lub Wył.. Ustawienie wyciszenia lub zmiana poziomu dźwięku nie ma wpływu na Dźwięk włączania/wyłączania.</p>

<p>Domyślna wartość fabryczna</p>	<p>Przywraca wszystkie wartości ustawień fabrycznych.</p>  <p>Pozostaną tylko następujące ustawienia: Korekcja trapezowa, Korekcja trapezu 2D, Instalacja projektora, Czas użycia światła, Tryb dużej wysokości, Ustawienia zabezpieczeń, Prędkość transmisji, Korektor HDMI.</p>
<p>Resetuj system</p>	<p>Przestawia wszystkie przeprowadzone regulacje dla menu System na wartości fabryczne.</p>

Informacje

<p>Informacje</p>	<ul style="list-style-type: none"> • Standardowa rozdzielczość: Pokazuje rozdzielczość natywną projektora. • Wykryta rozdzielczość: Pokazuje naturalną rozdzielczość sygnału wejściowego. • Źródło: Pokazuje obecne źródło sygnału. • Tryb obrazu: Wyświetlanie wybranego trybu w menu Obraz. • Tryb światła: Wyświetlanie wybranego trybu w menu Ustawienia św.. • Format 3D: Pokazuje aktualny tryb 3D. • System kolorów: Pokazuje format systemu wejściowego. • Czas użycia światła: Wyświetla liczbę godzin, przez które źródło światła było używane. • Wersja oprogramowania: Pokazuje wersję oprogramowania projektora. • Kod serwisowy: Pokazuje kod serwisowy projektora.
--------------------------	---

Konserwacja

Jak dbać o projektor

Czyszczenie obiektywu

Obiektyw należy czyścić zawsze, gdy pojawią się na nim drobiny kurzu i zabrudzenia. Przed rozpoczęciem czyszczenia obiektywu należy wyłączyć projektor i odczekać, aż ostygnie.

- Do usuwania zanieczyszczeń użyj sprężonego powietrza.
- Jeśli pojawi się brud lub smar, użyj papieru do obiektywów lub delikatnie przetrzyj obiektyw miękkim materiałem, zwilżonym środkiem do czyszczenia obiektywów.
- Nigdy nie używaj szorstkich materiałów, alkalicznych/kwasowych środków czyszczących, proszków do szorowania ani roztworów lotnych, takich jak alkohol, benzen, rozcieńczalnik lub środek owadobójczy. Użycie takich środków lub długotrwały kontakt z materiałami gumowymi lub winylowymi może spowodować uszkodzenie obudowy projektora.

Czyszczenie obudowy projektora

Przed oczyszczeniem obudowy wyłącz projektor z użyciem procedury wyłączania opisanej w sekcji [Wyłączanie projektora na stronie 24](#) i odłącz przewód zasilający.

- Aby usunąć zabrudzenia i kurz, przetrzyj obudowę miękką szmatką nie zostawiającą włókien.
- W celu usunięcia opornych zabrudzeń lub plam zwilż miękki materiał wodą i detergentem o neutralnym pH. Następnie przetrzyj obudowę.



Nie używaj wosku, alkoholu, benzenu, rozpuszczalnika lub innych detergentów chemicznych. Mogą one uszkodzić obudowę.

Przechowywanie projektora

W razie konieczności przechowywania projektora przez dłuższy czas, należy postępować zgodnie z poniższymi instrukcjami:

- Dopilnuj, by temperatura i wilgotność w miejscu przechowywania mieściły się w zakresie zalecanym dla projektora. Odwołaj się do sekcji [Dane techniczne na stronie 45](#) lub zapytaj sprzedawcę o zakres.
- Schowaj nóżki do regulacji.
- Wyjmij baterię z pilota.
- Zapakuj projektor do oryginalnego lub podobnego opakowania.

Transport projektora

Zalecane jest transportowanie projektora w oryginalnym lub podobnym opakowaniu.

Informacje na temat źródła światła

Informacje dotyczące czasu użytkowania źródła światła

Gdy projektor działa, czas (w godzinach) użytkowania źródła światła jest automatycznie obliczany przez wbudowany zegar. Metoda obliczania ekwiwalentu godzin pracy źródła światła jest następująca:

1. Czas korzystania z oświetlenia = (x+y+z) godz., jeżeli
Czas użytkowania w trybie **Normalny** = x godzin
Czas korzystania w trybie **EKO** = y godzin
Czas użytkowania w trybie **SmartEco** = z godzin
2. Ekwiw. godziny pracy źródła światła = α godz.

$$\alpha = \frac{A'}{X} \times x + \frac{A'}{Y} \times y + \frac{A'}{Z} \times z \text{ , jeśli}$$

X = czas eksploatacji źródła światła w trybie **Normalny**

Y = czas eksploatacji źródła światła w trybie **EKO**

Z = czas eksploatacji źródła światła w trybie **SmartEco**

A' to najdłuższy okres eksploatacji źródła światła spośród trybów X, Y, Z.



W przypadku czasu używania w każdym trybie źródła światła pokazywanego w menu OSD:

- Czas używania jest kumulowany i zaokrąglany w dół do liczby całkowitej w **godzinach**.
- Kiedy czas używania jest krótszy niż 1 godzina, menu pokazuje 0 godzin.



W przypadku samodzielnego ręcznego obliczania **Równoważne godziny światła** uzyska się prawdopodobnie odchylenie od wartości wyświetlanej w menu ekranowym, ponieważ system projektora oblicza czas używania w każdym trybie źródła światła w „Minutach”, a potem zaokrągla tę wartość do godzin widocznych w menu ekranowym.

Aby uzyskać informacje o czasie użytkowania źródła światła:

1. Przejdź do **Zaawansowane Menu - Ustaw.** > **Czas użycia światła** i naciśnij **OK**.
2. Zostanie wyświetlona informacja **Czas użycia światła**.

Informacje o czasie pracy źródła światła dostępne są także w menu **Informacje**.

Wydłużenie żywotności źródła światła

- Regulacja ustawień opcji **Tryb źródła światła**

Przejdź do **Zaawansowane Menu - Obraz** > **Zaawansowane ustawienia koloru** > **Tryb źródła światła** i wybierz odpowiednią moc źródła światła projektora spośród dostępnych trybów.

Przełączenie projektora w tryb **EKO** lub **SmartEco** zwiększa trwałość źródła światła.

Tryb światła	Opis
Normalny	Zapewnia pełną jasność źródła światła
EKO	Obniża jasność w celu wydłużenia żywotności źródła światła i redukuje odgłos wentylatora
SmartEco	Automatycznie ustawia moc źródła światła w zależności od poziomu jasności wyświetlanych treści, jednocześnie zapewniając optymalną jakość obrazu

- Ustawienia **Automatyczne wyłączenie**

Ta funkcja umożliwia automatyczne wyłączenie się projektora, jeśli po określonym czasie nie zostanie wykryte źródło sygnału, co pozwala na oszczędzanie źródła światła.

Aby ustawić **Automatyczne wyłączenie**, przejdź do **Zaawansowane Menu - Ustaw.** > **Ustawienia operacyjne** > **Ustawienia wł./wył. zasilania** > **Automatyczne wyłączenie** i naciskaj **◀/▶**.

Kontrolki

Kontrolki			Stan i opis
POWER ◦	TEMP ◦	LIGHT ◦	
Stany zasilania			
			Tryb gotowości
			Uruchamianie
			Normalna praca
			Normalne chłodzenie podczas wyłączenia
			Pobierz
			Abort danych, nieprawidłowe zamknięcie przelicznika
Zdarzenia związane z wypalaniem			
			Wypalanie włączone
			Wypalanie wyłączone
Zdarzenia dotyczące źródła światła			
			Upłynięcie okresu żywotności źródła światła
			Błąd źródła światła podczas normalnej pracy
Stany temperatury			
			Błąd wentylatora 1 (rzeczywista prędkość wentylatora wykracza poza żądaną prędkość)
			Błąd wentylatora 2 (rzeczywista prędkość wentylatora wykracza poza żądaną prędkość)
			Błąd wentylatora 3 (rzeczywista prędkość wentylatora wykracza poza żądaną prędkość)
			Błąd temperatury 1 (temperatura poza ograniczeniem)

	◦: Wył.	: Pomarańczowa włączona	: Zielona włączona	: Czerwona włączona
		: Miga na pomarańczowo	: Miga na zielono	: Miga na czerwono

Rozwiązywanie problemów

? Projektor się nie włącza.

Przyczyna	Rozwiązanie
Przewód zasilający nie dostarcza prądu.	Podłącz jeden koniec przewodu zasilania do wejścia zasilania AC projektora i podłącz drugi koniec przewodu zasilania do gniazdka zasilania. Jeśli gniazdko ma włącznik, upewnij się, że jest włączony.
Próba ponownego włączenia projektora w czasie procesu ochładzania.	Czekaj, aż proces ochładzania dobiegnie końca.

? Brak obrazu

Przyczyna	Rozwiązanie
Źródło wideo nie jest włączone lub podłączone poprawnie.	Włącz źródło sygnału wideo i upewnij się, czy przewody zostały podłączone prawidłowo.
Projektor nie jest prawidłowo podłączony do urządzenia źródłowego.	Sprawdź połączenia.
Sygnał wejściowy został nieprawidłowo wybrany.	Wybierz poprawny sygnał wejściowy przyciskiem SOURCE (ŹRÓDŁO) .

? Rozmyty obraz

Przyczyna	Rozwiązanie
Ostrość obiektywu projekcyjnego nie została prawidłowo ustawiona.	Wyreguluj ostrość za pomocą pierścienia ostrości.
Projektor jest ustawiony nieprawidłowo względem ekranu.	Zmień kąt ustawienia projektora względem ekranu i wysokość ustawienia projektora (w razie konieczności).
Osłona obiektywu jest nadal zamknięta.	Otwórz osłonę obiektywu.

? Nieprawidłowy obraz

Przyczyna	Rozwiązanie
Obraz jest nieprawidłowy.	<ul style="list-style-type: none">• Sprawdź, czy kabel źródła wideo jest prawidłowo podłączony oraz czy źródło wideo jest włączone.• Dopilnuj, aby wlot i wylot powietrza nie były zatkane.

? Pilot nie działa.

Przyczyna	Rozwiązanie
Baterie się wyczerpały.	Wymień obie baterie na nowe.
Między pilotem i projektorem znajduje się jakaś przeszkoda.	Usuń przeszkodę.
Projektor znajduje się za daleko.	Stań w odległości do 8 metrów (26 stóp) od projektora.

? Hasło jest nieprawidłowe.

Przyczyna	Rozwiązanie
Zapomniałeś hasła.	Patrz Procedura przypominania hasła na stronie 23 .

Dane techniczne

Dane techniczne projektora



Wszystkie specyfikacje mogą ulec zmianie bez powiadomienia.

Parametry optyczne

Rozdzielczość

LW550: 1280 x 800 WXGA

LH550: 1920 x 1080 1080p

System wyświetlania

1-CHIP DMD

Obiektyw

F = 2,4 ~ 2,5, f = 22 ~ 24,1 mm

Źródło światła

Dioda LED

Parametry elektryczne

Zasilanie

Prąd zmienny 100–240 V, 3,2 A, 50-60 Hz
(automatycznie)

Zużycie energii

250 W (maks.); < 0,5 W (gotowość)

Parametry mechaniczne

Ciężar

2,6 Kg ± 200 g (5,73 funtów ± 0,44 funta)

Wyjścia

Głośnik

10 waty x1

Wyjście sygnału audio

Złącze PC audio x 1

Sterowanie

USB

Zasilanie typu A 5 V /1,5 A x 1

Port szeregowy RS-232

9 styków x 1

Odbiornik podczerwieni x 2

Wejścia

Wejście sygnału wideo

Wejście sygnału SD/HDTV

Cyfrowe - HDMI x 2

Wymagania środowiskowe

Temperatura pracy

0°C–40°C na poziomie morza

Względna wilgotność pracy

10%–90% (bez kondensacji)

Wysokość robocza

0–1500 m przy 0°C–35°C

1501–3000 m przy 0°C–30°C

(z włączoną opcją Tryb dużej wysokości)

Temperatura przechowywania

-20°C–60°C na poziomie morza

Wilgotność przechowywania

10%–90% wilgotności względnej (bez kondensacji)

Wysokość przechowywania

30°Cna wys. 0~12 200 m nad poziomem morza

Transport

Zalecamy użycie oryginalnego lub równoważnego opakowania

Naprawy

Wejdź na poniższą witrynę internetową i wybierz swój kraj, aby uzyskać informacje na temat dostępnych usług serwisowych <http://www.benq.com/welcome>

Wymiary

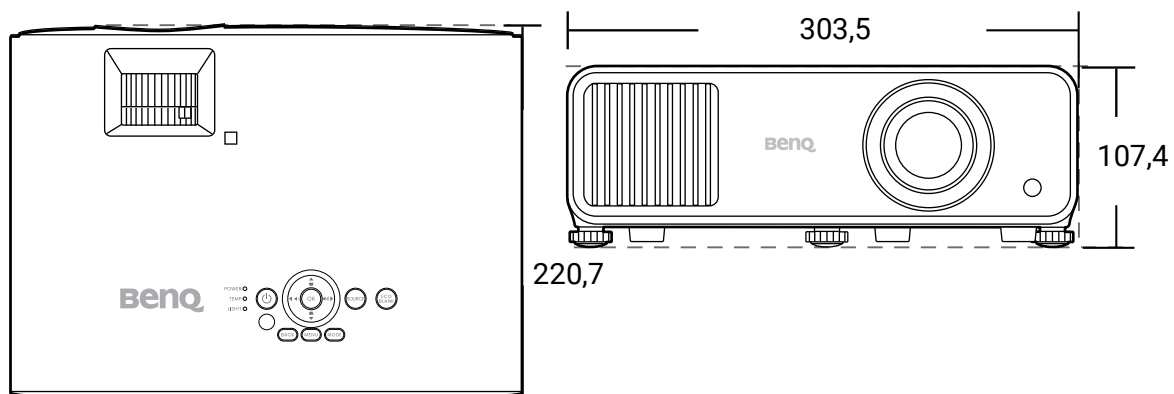

Jednostka: mm

Tabela częstotliwości

Obsługiwane częstotliwości dla wejścia HDMI (HDCP)

- Obsługiwane częstotliwości dla komputera

Rozdzielczość	Tryb	Częstotliwość pionowa (Hz)	Częstotliwość pozioma (kHz)	Częstotliwość pikseli (MHz)	Obsługiwany format 3D		
					Ramka sekwen.	Góra-dół	Obok siebie
640 x 480	VGA_60	59,940	31,469	25,175	Obsługiwana	Obsługiwana	Obsługiwana
	VGA_72	72,809	37,861	31,500			
	VGA_75	75,000	37,500	31,500			
	VGA_85	85,008	43,269	36,000			
720 x 400	720 x 400_70	70,087	31,469	28,3221			
800 x 600	SVGA_60	60,317	37,879	40,000	Obsługiwana	Obsługiwana	Obsługiwana
	SVGA_72	72,188	48,077	50,000			
	SVGA_75	75,000	46,875	49,500			
	SVGA_85	85,061	53,674	56,250			
	SVGA_120 (Redukcja maskowania)	119,854	77,425	83,000	Obsługiwana		
1024 x 768	XGA_60	60,004	48,363	65,000	Obsługiwana	Obsługiwana	Obsługiwana
	XGA_70	70,069	56,476	75,000			
	XGA_75	75,029	60,023	78,750			
	XGA_85	84,997	68,667	94,500			
	XGA_120 (Redukcja maskowania)	119,989	97,551	115,5	Obsługiwana		
1152 x 864	1152 x 864_75	75	67,5	108			
1024 x 576 przy 60 Hz	Taktowanie Notebooka BenQ	60,00	35,820	46,996			
1024 x 600 przy 65 Hz	Taktowanie Notebooka BenQ	64,995	41,467	51,419			
1280 x 720	1280 x 720_60	60	45,000	74,250	Obsługiwana	Obsługiwana	Obsługiwana
1280 x 768	1280 x 768_60	59,870	47,776	79,5	Obsługiwana	Obsługiwana	Obsługiwana
1280 x 800	WXGA_60	59,810	49,702	83,500	Obsługiwana	Obsługiwana	Obsługiwana
	WXGA_75	74,934	62,795	106,500			
	WXGA_85	84,880	71,554	122,500			
	WXGA_120 (Redukcja maskowania)	119,909	101,563	146,25	Obsługiwana		
1280 x 1024	SXGA_60	60,020	63,981	108,000		Obsługiwana	Obsługiwana
	SXGA_75	75,025	79,976	135,000			
	SXGA_85	85,024	91,146	157,500			
1280 x 960	1280 x 960_60	60,000	60,000	108		Obsługiwana	Obsługiwana
	1280 x 960_85	85,002	85,938	148,500			
1360 x 768	1360 x 768_60	60,015	47,712	85,500		Obsługiwana	Obsługiwana
1440 x 900	WXGA+_60	59,887	55,935	106,500		Obsługiwana	Obsługiwana
1400 x 1050	SXGA+_60	59,978	65,317	121,750		Obsługiwana	Obsługiwana
1600 x 1200	UXGA	60,000	75,000	162,000		Obsługiwana	
1680 x 1050	1680 x 1050_60	59,954	65,290	146,250		Obsługiwana	Obsługiwana
640 x 480 przy 67 Hz	MAC13	66,667	35,000	30,240			
832 x 624 przy 75 Hz	MAC16	74,546	49,722	57,280			
1024 x 768 przy 75 Hz	MAC19	75,020	60,241	80,000			
1152 x 870 przy 75 Hz	MAC21	75,06	68,68	100,00			
1920 x 1080 przy 60 Hz	1920 x 1080_60	60	67,5	148,5	Obsługiwana	Obsługiwana	Obsługiwana
1920 x 1200 przy 60 Hz	1920 x 1200_60 (redukcja maskowania)	59,950	74,038	154,0000	Obsługiwana	Obsługiwana	Obsługiwana



Wartości synchronizacji przedstawione powyżej mogą nie być obsługiwane w zależności od pliku EDID i karty graficznej VGA. Istnieje możliwość, że niektóre synchronizacje nie będą mogły zostać wybrane.

• Obsługiwane częstotliwości dla wideo

Taktowanie sygnału	Rozdzielczość	Częstotliwość pionowa (Hz)	Częstotliwość pozioma (kHz)	Częstotliwość pikseli (MHz)	Obsługiwany format 3D			
					Ramka sekwen.	Pakowanie ramek	Góra-dół	Obok siebie
480i	720 (1440) x 480	59,94	15,73	27	Obsługiwana			
480p	720 x 480	59,94	31,47	27	Obsługiwana			
576i	720 (1440) x 576	50	15,63	27				
576p	720 x 576	50	31,25	27				
720/50p	1280 x 720	50	37,5	74,25		Obsługiwana	Obsługiwana	Obsługiwana
720/60p	1280 x 720	60	45,00	74,25	Obsługiwana	Obsługiwana	Obsługiwana	Obsługiwana
1080/24P	1920 x 1080	24	27	74,25		Obsługiwana	Obsługiwana	Obsługiwana
1080/25P	1920 x 1080	25	28,13	74,25				
1080/30P	1920 x 1080	30	33,75	74,25				
1080/50i	1920 x 1080	50	28,13	74,25				Obsługiwana
1080/60i	1920 x 1080	60	33,75	74,25				Obsługiwana
1080/50P	1920 x 1080	50	56,25	148,5			Obsługiwana	Obsługiwana
1080/60P	1920 x 1080	60	67,5	148,5	Obsługiwana		Obsługiwana	Obsługiwana