

**Kk** Kinderkraft

# • SIESTA •

STROLLERS

**10**  
**YEARS**  
**WARRANTY**

**HIGH QUALITY**  
**STANDARD**



kinderkraft.com



/kinderkraftofficial



kinderkraft



@kinderkraftofficial

(AR) عربة أطفال  
(CS) Kočárek  
(DE) Buggy  
(EN) Stroller  
(ES) Silla de paseo  
(FR) Pousette  
(HU) Babakocsi  
(IT) Passeggino

دليل الاستخدام  
NÁVOD K OBSLUZE  
BEDIENUNGSANLEITUNG  
USER MANUAL  
MANUAL DE USUARIO  
GUIDE D'UTILISATION  
HASZNÁLATI UTASÍTÁS  
ISTRUZIONI PER UTENTE

(NL) Kinderwagen  
(PL) Wózek  
(PT) Carrinho de bebé  
(RO) Cărucior  
(RU) Прогулочная коляска  
(SK) Kočík  
(SV) Barnvagn

GEBRUIKSAANWIJZING  
INSTRUKCJA OBSŁUGI  
MANUAL DE INSTRUÇÕES  
MANUAL DE UTILIZARE  
РУКОВОДСТВО ПО ЭКСПЛУАТАЦИИ  
NÁVOD NA POUŽÍVANIE  
ANVÄNDARMANUAL

MODEL: SIESTA

REV.2.1



<b>AR</b> .....	<b>10</b>
<b>CS</b> .....	<b>13</b>
<b>DE</b> .....	<b>15</b>
<b>EN</b> .....	<b>18</b>
<b>ES</b> .....	<b>20</b>
<b>FR</b> .....	<b>23</b>
<b>HU</b> .....	<b>25</b>
<b>IT</b> .....	<b>28</b>
<b>NL</b> .....	<b>30</b>
<b>PL</b> .....	<b>33</b>
<b>PT</b> .....	<b>36</b>
<b>RO</b> .....	<b>38</b>
<b>RU</b> .....	<b>41</b>
<b>SK</b> .....	<b>43</b>
<b>SV</b> .....	<b>46</b>

الأشكال هي لأغراض توضيحية فقط ولا تشكل تمثيلاً كاملاً للمنتج. Ilustrace jsou pouze orientační a nepředstavují plné zobrazení produktu./Die gezeigten Bilder dienen nur als Referenz, das tatsächliche Produkt kann von der Abbildung abweichen./The illustrations are for illustration only and do not represent the product./Las ilustraciones son meramente orientativas y no constituyen una representación completa del producto./Les illustrations sont données à titre indicatif et ne constituent pas une représentation complète du produit./Az illusztrációk csak tájékoztató jellegűek és eltérhetnek a valós terméktől./Le immagini sono inserite a scopo dimostrativo e non rispecchiano appieno le caratteristiche del prodotto./De afbeeldingen dienen uitsluitend ter illustratie en geven geen volledig beeld van het product./Ilustracje mają charakter poglądowy i nie stanowią pełnego odwzorowania produktu./As ilustrações têm uma função informativa e não são uma representação fiel do produto./ Ilustrațiile sunt doar pentru referință și nu reprezintă produsul complet./Иллюстрации приведены только для справки и не представляют весь продукт./Obrázky slúžia len na ilustráciu a nie sú úplným predstavením produktu./Illustrationer är endast för referens och representerar inte hela produkten.

**1.**

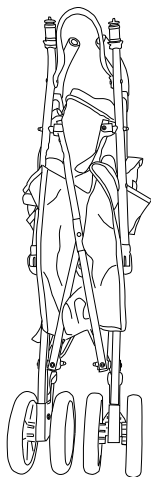

**2.**

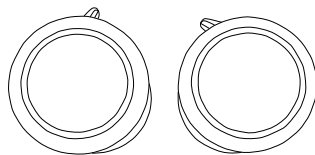

**4.**

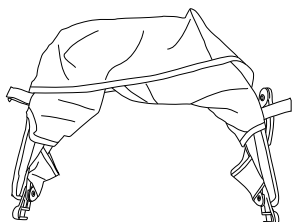

**5.**

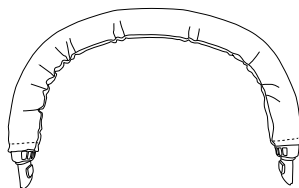

**A.**

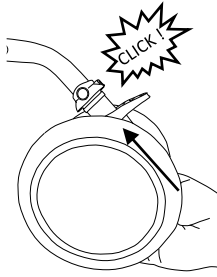

**B.**

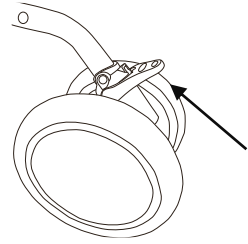

**C.**

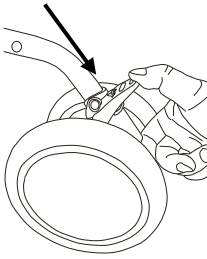

**D.**

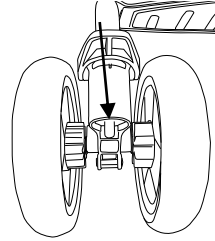

**E.**

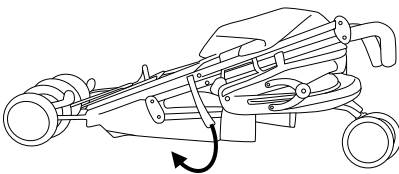

**F.**

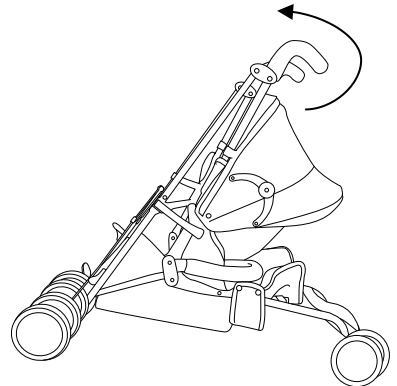

**G.**

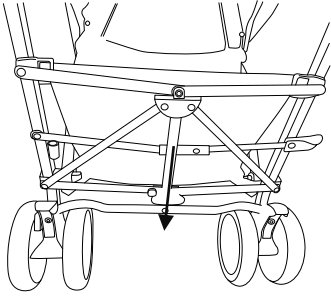

**H.**

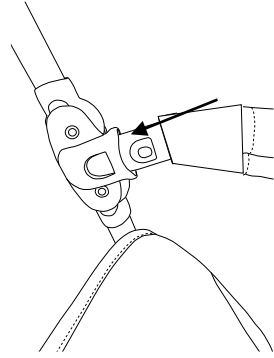

**I.**

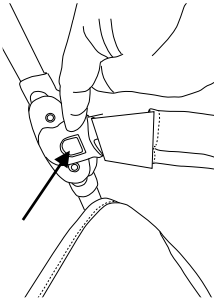

**J.**

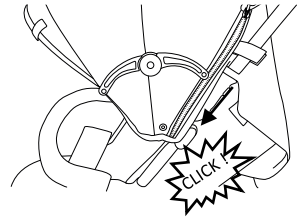

**K.**

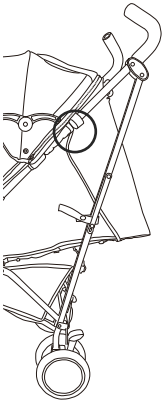

**L.**

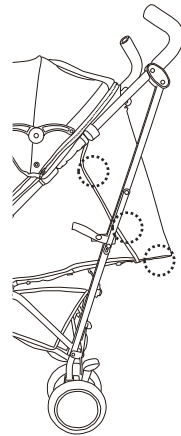

**M.**

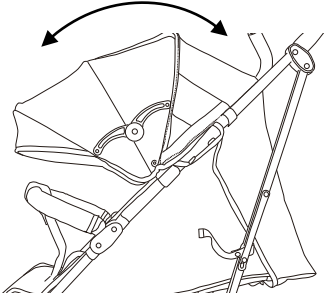

**N.**

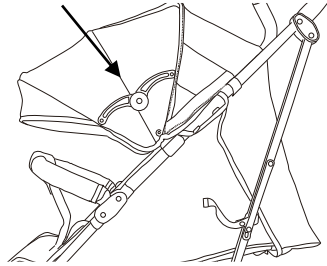

**O.**

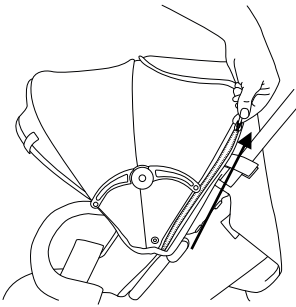

**P.**

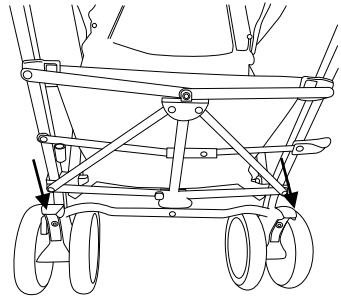

**Q.**

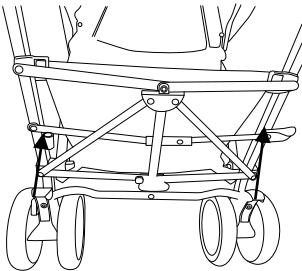

**R.**

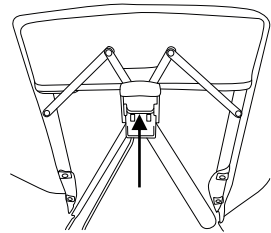



**S.**

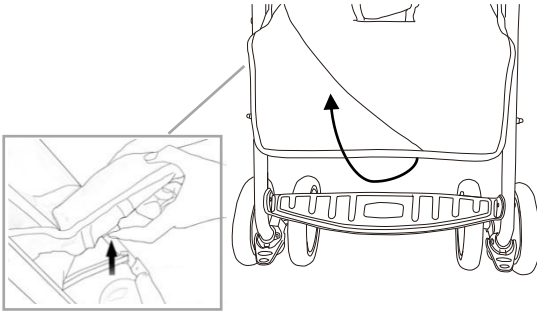

**T.**

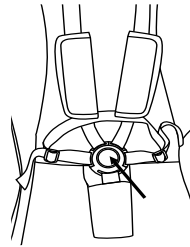

**U.**

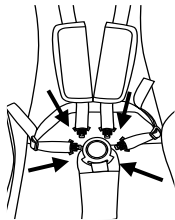

**V.**

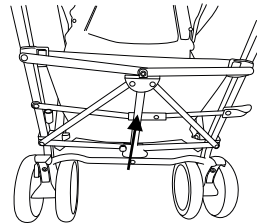

**W.**

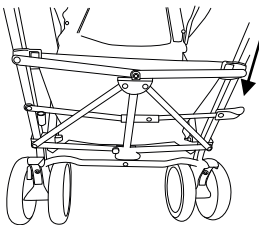

شكرًا لكم على شراء منتج كيندر كرافت \Kinder Kraft، تم تصميم منتجاتنا من أجل سلامة وراحة طفلك. فالعربة هي الحل الأمثل لأولئك الذين يقدرّون الجودة والحداثة والجانب العملي. يرجى قراءة الكتيب بعناية واتباع توصياته.

هام – يرجى القراءة بعناية والاحتفاظ به للرجوع إليه في المستقبل.

أ. إرشادات السلامة والعناية

تحذير!

- لا تترك الطفل أبدًا دون مراقبة
  - لا تترك طفلك في عربة الأطفال \The Buggy الخاصة به دون مراقبة.
  - تأكد من تشغيل جميع أجهزة القفل قبل الاستخدام.
  - لتجنب الإصابة، تأكد من إبعاد الطفل عند فك هذا المنتج وطّيه.
  - لا تدع الطفل يلعب بهذا المنتج.
  - وحدة المقعد هذه غير مناسبة للأطفال دون سن 6 أشهر
  - استخدم دائمًا نظام ربط الأحزمة.
  - تأكد من أن هيكل عربة الأطفال \The Buggy أو وحدة المقعد أو أجهزة تثبيت مقعد العربة تعمل بشكل صحيح قبل الاستخدام.
  - هذا المنتج غير مناسب للجري أو التزلج.
  - العمر والوزن المناسبين للاستخدام: من 6 شهر إلى 22 كجم أو 4 أعوام أيهما يحدث أولاً.
  - لا يجوز استخدام هذا المنتج إلا من قبل طفل واحد في نفس الوقت
  - الحمولة القصوى للسلة 2 كجم
  - الحد الأقصى للحملة على الجيب اللغراض الصغيرة على ظهر المظلة هو 5,0 كجم
  - أي حمولة متصلة بالمقبض و /أو على الجزء الخلفي من مسند الظهر و /أو على جانبي السيارة ستؤثر على استقرار العربة • استخدم المكابح عند وضع الأطفال وإخراجهم من العربة
  - ارفع التعليق الأمامي عند صعود الرصيف أو الدرج
  - استخدم فقط الأجزاء والملحقات المقدمة أو الموصي بها من قبل الشركة المصنعة
  - اتزان
  - ولا تستخدم أجزاء أو ملحقات أخرى
  - لا تضع المنتج بالقرب من اللهب المكشوف أو مصادر الحرارة الأخرى
  - لا تستخدم مع منصة إضافية
  - يرجى التوقف عن استخدام العربة إذا كانت هناك شكوك حول استخدامها الصحيح أو في وجود أي خطر.
- ب. تجميع عربة الأطفال \The Buggy

### 1- أجزاء عربة الأطفال

1. هيكل بمقعد وعجلات خلفية
2. عجلة أمامية  $2 \times$
4. مظلة
5. ممتص الصدمات

### 2- تجميع/ فك العجلات

لتركيب العجلات الأمامية (2)، حركهما على الأنايبب في الهيكل حتى تسمع صوت "طققة" مميز (الشكل A). تأكد من تركيب العجلات في المكان المناسب؛ يمكن قفل العجلات الأمامية بحيث لا تتحرك عربة الأطفال إلى الأمام. لاستخدام هذه الخاصية، ارفع ذراع الحجب لأعلى (الشكل B). حرك الذراع لأسفل إلى الوضع الأولي لفتح العجلات الأمامية (الشكل C). لفك العجلات الأمامية، اضغط مع الاستمرار على الزر لأسفل ثم أزل العجلة (الشكل D). ملحوظة! قبل استخدام عربات الأطفال (بوجي) ، تأكد من تثبيت جميع العجلات بشكل صحيح.

### 3- فتح الهيكل

ضع الهيكل على سطح مستو، مع وضع المقبض لأعلى. ابدأ في فتح عربة الأطفال عن طريق تحرير عنصر الحجب الموجود على الجانب الأيمن (الشكل E). بعد ذلك، اسحب المقبض لأعلى (الشكل F) وافتح عربة الأطفال واقفلها بتحريك الذراع لأسفل (انظر الشكل G).

### 4- تجميع/ فك ممتص الصدمات

أدخل ممتص الصدمات في الفتحات الموجودة على جانبي الهيكل (الشكل H). إذا تم القيام بذلك بشكل صحيح، فسوف تسمع صوت "طققة". ركب ممتص الصدمات في المنتصف مع واعي الخصر. لفك ممتص الصدمات، اضغط على الأزرار الموجودة على جانبيه وقم بإزالته (الشكل I).

### 5- تجميع/ فك وضبط المظلة

لتجميع المظلة، ادفعها على كل جانب لهيكل عربة الأطفال حتى تسمع صوت "طققة" (الشكل J)، ثم لف مشابك الفيلكرو حول الهيكل (الشكل K) واربط أشرطة الفيلكرو على الجوانب الخارجية للمقعد وعلى مسند الظهر (الشكل L). تأكد من تركيب المظلة بشكل صحيح. لإطالة نطاق المظلة، فك السحاب الموجود على الجانب الأيمن للمظلة (الشكل O). يمكنك ضبط المظلة عن طريق سحبها حتى تصل إلى الوضع المطلوب (الشكل M). من الممكن أيضًا قفل المظلة عند فتحها إلى أقصى حد؛ اضغط على آليات الحجب الموجودة على جانبي المظلة، كما هو موضح في الشكل N. لفك المظلة، فك مشابك الفيلكرو واسحب المظلة من جوانب الهيكل.

### ملحوظة! قم بتثبيت المظلة قبل استخدام عربة الأطفال

### 6- استخدام المكابح

تحتوي عربة الأطفال على مكابح توقف بالقدم في المحور الخلفي. اضغط على إحدى الدواسات لتفعيل المكابح (الشكل P). افتح قفل المكابح عن طريق رفع الدواسة (الشكل Q).

### 7- ضبط مسند الظهر ومسند القدم

يمكن ضبط مسند ظهر عربة الأطفال بأربع طرق. من أجل ضبط مسند الظهر، اضغط على الزر الموجود خلف المقعد واضبط مسند الظهر في الوضع المريح (الشكل R).  
يمكنك ضبط مسند القدم بطريقتين (الشكل S)، اضغط على الأزرار الموجودة على جانبي مسند القدم في نفس الوقت واضبط مسند القدم على الوضع المختار.

### 8- أحزمة الأمان

اضغط على المشبك ل فك أحزمة الأمان (الشكل T). لتأمين الطفل، قم بمطابقة أحزمة الكتف مع أحزمة الفخذ، ثم أدخلها في المشبك الأوسط حتى تُثَقَّل (الشكل U). يجب ضبط أحزمة الأمان في كل مرة.

### 9- طي عربة الأطفال

اطو المظلة وضع مسند القدم في الوضع الأفقي. بعد ذلك، ارفع الذراع الموجود في الجزء الخلفي من عربة الأطفال لفتحها (الشكل V). الآن ادفع الذراع الموجود على اليمين إلى داخل عربة الأطفال (الشكل W) واطو عربة الأطفال لأسفل عن طريق دفع المقبض للأمام. يجري تفعيل عنصر الحجب الذي يمنع فتح عربة الأطفال تلقائيًا ولكن تأكد من وضعه في المكان الصحيح.

10- العناية والصيانة يتحمل المشتري مسؤولية التركيب الصحيح لجميع العناصر الوظيفية بالإضافة إلى تنفيذ كافة عمليات الصيانة والتعديلات المطلوبة للحفاظ على العربة في حالة فنية جيدة.







يجب فحص العربة بشكل دوري بحثًا عن مشاكل محتملة. وفيما يلي التدابير الهامة التي ينبغي اتخاذها لضمان سلامة الطفل ومنع تقصير عمر المنتج:

- تحقق من قوة وسلامة جميع المسامير والوصلات.
- افحص جميع معدات وإطارات قفل العجلات. استبدلها أو أصلحها إذا لزم الأمر.
- تحقق مما إذا كانت جميع أجهزة السلامة تعمل بشكل صحيح، وخاصة المثبتات الرئيسية والإضافية التي يجب أن تتحرك بحرية في أي وقت.

يرجى التوقف عن استخدام العربة إذا كانت هناك شكوك حول استخدامها الصحيح أو في وجود أي خطر. إذا حدثت طققة في العجلات، ضع طبقة رقيقة من السيليكون. لا تستخدم الزيوت أو المنتجات التي تعتمد على الشحم حيث قد تؤدي إلى تراكب

الأوساخ، مما يؤدي إلى صعوبة حركة العربة

### 11- التنظيف

لا تغسل. قم بتنظيف المنتج برفق باستخدام قطعة قماش رطبة ومنظف خفيف		لا تقم بالكوي	
لا تستخدم مبيض		لا تقم بإجراء التنظيف الجاف	
لا تستخدم مجفف الشعر من أجل التجفيف		غسيل يدوي بحد أقصى 40 درجة مئوية.	

إذا تعرضت أجزاء هيكل العربة لمياه مالحة، اشطفها بماء الصنبور في أسرع وقت ممكن.

لا تقم بطي المنتج أو تخزينه وهو مبتل ولا تقم بتخزينه أبدًا في مناخ رطب، فقد يؤدي ذلك إلى نمو العفن.

سلة :اغسله يدويًا؛ لا تستخدم مبيض الأقمشة، تستخدم التجفيف الآلي، تكويه، تنظفه تنظيفًا جافًا

مظلة مقعد، تغليف مقعد، :لا تغسلهم .يمكن تنظيف المنتج برفق

؛ لا تستخدم مبيض الأقمشة، تستخدم التجفيف الآلي، توكيه، تنظفه تنظيفًا جافًا

## C. الضمان

1. لا يغطي الضمان إلا في أراضي الدول الأعضاء في الاتحاد الأوروبي، باستثناء أقاليم ما وراء البحار (كما هو متاح حاليًا، بما في ذلك على وجه الخصوص جزر الأورو، وماديرا، وجزر الكناري، والمقاطعات الفرنسية فيما وراء البحار، وجزر أولاند، وألوس، سبتة، مليلية، هيلغوولاند، بوزنغن أم هوكرهافن، كامبيوني ديتالبا وليغينو) والمملكة المتحدة لبريطانيا العظمى وأيرلندا الشمالية باستثناء أقاليم ما وراء البحار البريطانية (بومبونا في برومدا، جزر كايمان، جزر فوكلاند).

2. في البلدان غير المتكورة أعلاه، لا يغطي ضمان الشركة المصنعة. يجوز للمتابع تحديد شروط الضمان الإضافي

# CS

### Vážení zákazníci,

Děkujeme za zakoupení výrobku značky Kinderkraft. Naše výrobky byly vyrobeny s důrazem na bezpečnost a pohodlí vašeho dítěte. Kočárek je ideálním řešením pro ty, kteří si cení kvalitu, moderní vzhled a funkcionalitu. Seznamte se prosím s obsahem návodu k obsluze a dodržujte jeho pokyny.

## DŮLEŽITÉ! POKYNY SI POZORNĚ PŘEČTĚTE A USCHOVEJTE PRO POZDĚJŠÍ POUŽITÍ.

### A. Upozornění týkající se bezpečnosti a bezpečnostních opatření UPOZORNĚNÍ!

- Nikdy nenechávejte dítě bez dozoru.
- Před použitím si ověřte, že jsou všechny zajišťovací prvky zaklesnuty.
- Při skládání a rozkládání tohoto výrobku zajistěte, aby dítě nebylo v kočárku ani poblíž a nemohlo dojít k poranění dítěte.
- Tento výrobek není hračka. Nedovolte dítěti, aby si s tímto výrobkem hrálo.
- Nepoužívejte tuto sedačku pro děti mladší 6 měsíců
- Vždy používejte zádržný systém.
- Před použitím zkontrolujte, zda jsou připevňovací zařízení lůžka nebo sedačky nebo autosedačky správně zaklesnuta.
- Tento výrobek není vhodný pro běhání nebo jízdu na bruslích.

- Výrobek je určen pro děti s hmotností/ve věku: od 6 měsíců do 22 kg nebo do 4 let, podle toho, co nastane dříve.
- Výrobek je určen k přepravě jednoho dítěte během jedné doby.
- Maximální zatížení košíku činí 2 kg.
- Maximální zatížení kapsy na drobné předměty v zadní části stříšky 0,5 kg.
- Každé jakékoli dodatečné zatížení zavěšené na řídicích vozíku a/nebo pod loketní opěrku a/nebo po stranách způsobuje zhoršení jeho stability.
- Během vkládání a vytažování dítěte musí být zablokované brzdy.
- Při vjezdu na obrubník nebo jiný schod nadzvedněte přední kola.
- Používejte výhradně části a příslušenství, která jsou dodaná nebo doporučovaná výrobcem. Nepoužívejte jiné části a příslušenství.
- Výrobek nastavte poblíž otevřeného ohně nebo jiných zdrojů horka.
- Nepoužívejte s další plošinou.
- Přestaňte používat kočárek v případě pochybností ohledně správného použití nebo podezření jakéhokoliv nebezpečí.

### B. Montáž

#### I. PRVKY KOČÁRKU

1. Rám se sedadlem a zadními koly
2. Přední kolo x2
4. Stříška
5. Oblouk

## II. MONTÁŽ/DEMONTÁŽ KOL

Při montáži předních kol (Z) zasuňte je na trubky v rámu, dokud neuslyšíte charakteristické cvaknutí (Obr. A). Věnujte pozornost správnému umístění kol.

Přední kola lze zablokovat pro přímou jízdu. Tato funkce se aktivuje vytažením ovládací páčky zámku nahoru (Obr. B). Pro odblokování předních kol sklopte páčku do původní polohy (obr. C).

Při demontáži předních kol přidržte tlačítko dolů a pak vysuňte kolo (Obr. D).

## **POZOR! Než začnete používat kočárek, ujistěte se, že jsou všechna kola správně namontovaná.**

### III. ROZKLÁDÁNÍ RÁMU KOČÁRKU

Rám postavte na rovný povrch tak s rukojetí rodiče nahoru. Rozkládání vozíku začněte uvolněním zajišťovacího prvku na pravé straně vozíku (Obr. E). V dalším kroku zatáhněte rodičovské rukojeti nahoru (Obr. F), rozložte kočárek a poté jej zajistěte páčkou, jak je znázorněno na Obr. G, zatlačení dolů.

### IV. MONTÁŽ/DEMONTÁŽ OCHRANNÉHO OBLOUKU

Ochranný oblouk se instaluje zasunutím do otvorů na obou stranách rámu (Obr. H). Při správné montáži uslyšíme cvaknutí. Oblouk připevňte uprostřed rozkrokovým bezpečnostním chráničem pomocí patentek. Při demontáži oblouku stiskněte tlačítko na obou stranách oblouku a vytáhněte jej (Obr. I)

### V. MONTÁŽ/DEMONTÁŽ STŘÍŠKY A REGULACE STŘÍŠKY

Při montáži stříšky nasuňte ji na vodící lišty na rámu vozíku, dokud neuslyšíte charakteristické cvaknutí (Obr. J), a poté ji zajistěte na obou stranách omotáním suchých zipů kolem rámu (Obr. K) a zapnutím suchých zipů nacházejících se na vnější stranách sedadla a za opěradlem (Obr. L). Zkontrolujte, zda je stříška je správně namontována. Pro prodloužení dosahu stříšky rozepte zip pomocí zdrhovadla na pravé straně stříšky (Obr. O). Pro nastavení stříšky natáhněte ji do požadované polohy (Obr. M.). Stříšku je možné zablokovat, když je zcela vysunutá, za tímto účelem přitlačte zajišťovací mechanismy na obou stranách stříšky, jak je znázorněno na Obr. N. Pro demontáž stříšky rozepte suché zip a vysuňte ji z vodících lišt.

## **POZOR! STŘÍŠKU NAMINTUJTE PŘED POUŽITÍM KOČÍKA.**

### VI. POUŽÍVÁNÍ BRZDY

Kočárek je vybaven nožní parkovací brzdou nacházející se na zadní nápravě. Brzdu aktivujete sešlápnutím jednoho z pedálů (Obr. P). Odblokování brzdy se provádí zvednutím pedálu nahoru (Obr. Q).

### VII. NASTAVENÍ OPĚRADLA A PODNOŽKY

Možnost nastavení opěradla kočárku ve 4 polohách. Za tímto účelem stiskněte tlačítko na zadní straně sedadla a nastavte opěradlo do pohodlné polohy. (Obr. R). Podnožku lze nastavit do jedné ze 2 poloh (Obr. S). Stiskněte současně tlačítka na obou stranách podnožky a nastavte ji do požadované polohy.

### VIII. BEZPEČNOSTNÍ PÁSY

Pro rozepnutí pásů stiskněte sponu (Obr. T). Pro zajištění dítěte spojte háčky ramenních pásů s břišními pásy a poté je zasuňte do středové spony až do zablokování (Obr. U). Bezpečnostní pásy je třeba nastavovat pokaždé.

### IX. SKLÁDÁNÍ KOČÁRKU







Složte stříšku a nastavte podnožku do vodorovné polohy. V dalším kroku zvedněte páčku na zadní straně kočárku pro uvolnění zámku (Obr. V). Poté zatlačte páčku na pravé straně kočárku (Obr. W) a tlačení rukojetí rodiče dopředu složte kočárek dolů. Blokující prvky proti rozložení se zapne automaticky, ale ujistěte se, že je na správném místě.

**X. PÉČE A ÚDRŽBA** Povinností kupujícího je zajistit správnou instalaci všech funkčních prvků, ale i provést správnou údržbu a nastavení, aby kočárek zůstal v dobrém technickém stavu. Kočárek pravidelně kontrolujte z hlediska potenciálních problémů. Níže jsou uvedeny hlavní činnosti, které musí být provedeny pro zajištění bezpečnosti dítěte a prevenci zkrácení životnosti výrobku.

- Zkontrolujte pevnost a bezpečnost všech nýtů a spojů.
- Zkontrolujte všechna blokující zařízení a kola i jejich pneumatiky, a v případě nutnosti je vyměňte nebo opravte.
- Zkontrolujte, zda všechna bezpečnostní zařízení fungují správně, všimněte si především hlavních a doplňkových zapínání, která se musí pohybovat vždy volně. Kočárek prosím nepoužívejte, když jsi nejste jisti, jak jej správně používat, nebo když máte podezření na jakékoli nebezpečí. Používejte výhradně výměnné části dodané nebo doporučené výrobcem. Pokud kola vržou, namažte osu tenkou vrstvou silikonu. Nepoužívejte výrobky na bázi oleje nebo tuku, protože přitahují nečistoty, které ztěžují pohyb.

### XI. ČIŠTĚNÍ

Pokud byly části podvozku kočárku vystaveny působení slané vody, doporučujeme je co možná nejrychleji opláchnout sladkou vodou (z kohoutku).

	Neperte. Výrobek můžete opatrně omýt vlhkým hadříkem a jemným mycím prostředkem.		Nežehlete.
	Nebělte.		Nečistěte chemicky.
	Nesušte v bubnové sušičce.		Prát ručně při maximální teplotě vody 40°C

Výrobek neskladujte ani neuchovávejte, pokud je mokrá a nikdy jej neskladujte ve vlhkých podmínkách, protože to může způsobit vznik plísní.

**Koš:** Prát ručně při maximální teplotě vody 40°C. Nesušit v sušičce. Nečistit chemicky. Nežehlit. Nebělit.

**Vrchlík sedáku, opláštění sedáku:** Neprát. Výrobek lze jemně umýt vlhkým hadříkem a jemným čistícím prostředkem. Nesušit v sušičce. Nečistit chemicky. Nežehlit. Nebělit.

## C. Záruka

- Na všechny Výrobky Kinderkraft se vztahuje záruka 24 měsíců. Období záruční ochrany začíná dnem vydání zboží kupujícímu.
- Záruka se vztahuje pouze na území členských států Evropské Unie s výjimkou zámořských území, a také na území Spojeného Království velké Británie a Severního Irsku, s výjimkou britských zámořských teritorií.
- V zemích, které nejsou uvedeny výše, záruka výrobce neplatí. Podmínky dodatečné záruky může prodejce specifikovat.
- V některých zemích je možné na omezenou dobu rozšířit záruku až na 120 měsíců (10 let). Kompletní obsah podmínek a registrační formulář pro prodloužení záruky jsou k dispozici na webových stránkách [WWW.KINDERKRAFT.COM](http://WWW.KINDERKRAFT.COM)
- Reklamacje musí být podány vyplněním formuláře dostupného na webu [WWW.RMA.KINDERKRAFT.COM](http://WWW.RMA.KINDERKRAFT.COM)
- Záruka se nevztahuje na:
  - Kosmetické škody, včetně mj.: škrábance, promáčknutí a praskliny plastu, ledaže k havárii došlo z důvodu výrobní závady nebo chyby materiálu;
  - Poškození způsobené nesprávným používáním nebo špatnou údržbou, včetně: mechanického poškození výrobků způsobeného nesprávným používáním nebo špatnou údržbou. Seznamte se s návodem k obsluze a údržbě výrobku obsaženého v návodu k obsluze;
  - Poškození způsobené nesprávným montáží, instalací nebo demontáží výrobků a / nebo příslušenství. Seznamte se s návodem k obsluze a montáží výrobku obsaženého v návodu k obsluze;
  - Poškození způsobených korozi, plísní nebo rzi v důsledku nesprávné údržby, péče a skladování;
  - Poškození způsobené standardním opotřebením nebo jiným způsobem v důsledku normálního plynutí času. To zahrnuje: roztržení nebo proražení potrubí; poškození pneumatiky; poškození běhounu pneumatiky; blednutí tkané vzniklé v důsledku mechanického používání (např. na závěsech a krytu pohyblivých částí);
  - F. Poškození nebo eroze způsobené vystavením slunci, potu, pracím prostředkům, skladovacím podmínkám nebo častému mytí atd.;
  - G. Škody způsobené nehodou, zneužíváním, nesprávným používáním, požárem, kontaktem s kapalinou, zemětřesením nebo jinými vnějšími příčinami;
  - H. Produkty, které byly modifikovány za účelem změny funkčnosti bez písemného povolení 4Kraft;
  - I. Produkty, ze kterých bylo odstraněno nebo nějakým způsobem znetvořeno sériové číslo nebo číslo šarže;
  - J. Poškození způsobené použitím komponent nebo produktů třetích stran, mj.: držáky nápojů, deštníky, odrazové prvky, zvonky;
  - K. Škody způsobené dopravou nebo údržbou letadla.
- Záruční doba pro příslušenství dodávané v balení je 6 měsíců od data prodeje, s výjimkou výše uvedených škod.
- Tyto záruční podmínky mají doplňkový charakter ve vztahu k zákonným právům zákazníka, které mu náleží vůči 4KRAFT sp. z o.o.. Záruka nevylučuje, neomezuje ani nepozastavuje práva zákazníka vyplývající z ustanovení o zárukách za vady prodané věci.
- Úplný obsah záručních podmínek je k dispozici na webových stránkách [WWW.KINDERKRAFT.COM](http://WWW.KINDERKRAFT.COM)

**DE**

**Sehr geehrte Kundin, sehr geehrter Kunde!**

Vielen Dank für Ihren Kauf eines Produktes von Kinderkraft. Unsere Produkte wurden mit dem Gedanken an Sicherheit und Komfort Ihres Kindes entwickelt. Dieser Kinderwagen ist die ideale Lösung für diejenigen, die Qualität, Modernität und Funktionalität zu schätzen wissen. Bitte machen Sie sich mit der Bedienungsanleitung vertraut und befolgen Sie ihre Empfehlungen.

**Wichtig – Bitte sorgfältig lesen und für späteres Nachlesen unbedingt aufbewahren**

**A. SICHERHEITSHINWEISE UND VORSICHTSMAßNAHMEN**

**WARNUNG!**

- Lassen Sie das Kind nie unbeaufsichtigt.
- Vergewissern Sie sich vor Gebrauch, dass alle Verriegelungen eingerastet sind.
- Vergewissern Sie sich, dass das Kind beim Aufklappen und Zusammenklappen des Wagens außer Reichweite ist, um Verletzungen zu vermeiden.

- Lassen Sie das Kind nicht mit dem Produkt spielen.
- Diese Sitzeinheit ist für Kinder unter 6 Monaten nicht geeignet
- Verwenden Sie immer das Rückhaltesystem.
- Vergewissern Sie sich vor der Verwendung, dass der Kinderwagenaufsatz oder der Sitzeinheit oder die Befestigungselemente des Autositzes korrekt eingerastet sind.
- Dieses Produkt ist nicht zum Joggen oder Skaten geeignet.

- Das Produkt ist für Kinder mit dem Gewicht/Alter vorgesehen: seit dem 6. Lebensmonat bis 22 kg oder bis zu 4 Jahren, je nachdem, was zuerst eintritt.
- Das Produkt ist zum Transport eines Kindes zur gleichen Zeit bestimmt.
- Maximale Belastung des Korbes - 2 kg.
- Maximale Zuladung für das Kleinteilefach auf der Rückseite des Visiers 0,5 kg
- Jede zusätzliche Belastung, die an den Wagengriffen und/oder unter der Rückenlehne und/oder an den Wagenseiten aufgehängt wird, verursacht eine Verschlechterung seiner Stabilität.
- Die Bremsen müssen beim Einlegen und Herausnehmen des Kindes gesperrt sein.
- Beim Anfahren der Bordsteinkante oder anderer Stufe heben Sie die Vorderradaufhängung.
- Verwenden Sie nur Teile und Zubehör, die vom Hersteller geliefert oder empfohlen werden. Verwenden Sie keine anderen Teile und Zubehör.
- Das Produkt nicht in der Nähe von offenem Feuer oder anderen Wärmequellen hinstellen.
- Mit der zusätzlichen Plattform nicht verwenden
- Verwenden Sie den Kinderwagen nicht mehr, wenn Sie Zweifel an seiner korrekten Verwendung haben oder es irgendwelche Gefahr besteht

## B. MONTAGE

### I. DIE TEILE DES KINDERWAGENS

1. Rahmen mit Sitz und Hinterrädern
2. Vorderrad 2x
4. Verdeck
5. Bügel

### II. MONTAGE/DEMONTAGE DER RÄDER

Um die Vorderräder (2) zu montieren, schieben Sie sie auf die Rohre im Rahmen, bis Sie ein Klicken hören (Abb. A). Der Verriegelungshebel muss sich an der Vorderseite des Kinderwagens befinden.

Die Vorderräder sind für den Geradeauslauf blockierbar. Diese Funktion wird aktiviert, indem der Verriegelungshebel nach oben gezogen wird (Abb. B). Um die Vorderräder zu entriegeln, senken Sie den Hebel in die Ausgangsposition (Abb. C).

Um die Vorderräder zu demontieren, halten Sie den Knopf gedrückt und ziehen Sie das Rad heraus (Abb. D).

**ACHTUNG! Vergewissern Sie sich, dass alle Wagenräder richtig montiert sind, bevor Sie anfangen, den Wagen zu verwenden.**

### III. AUFKLAPPEN DES KINDERWAGENRAHMENS

Der Rahmen sollte mit den Elterngriffen nach oben auf eine ebene Fläche gestellt werden. Beginnen Sie mit dem Aufklappen des Kinderwagens, indem Sie das Verriegelungselement auf der rechten Seite des Wagens lösen (Abb. E). Ziehen Sie im nächsten Schritt die Elterngriffe nach oben (Abb. F), klappen Sie den Kinderwagen auf und verriegeln Sie ihn mit dem Hebel, wie in Abb. G gezeigt, indem Sie ihn nach unten drücken.

### IV. MONTAGE/DEMONTAGE DES SICHERHEITSBÜGELS

Der Sicherheitsbügel wird durch Einschieben in die Löcher auf beiden Seiten des Rahmens montiert (Abb. H). Bei korrekter Installation hören Sie ein Klicken. Der Bügel ist in der Mitte mit einem Schrittschutz mittels Druckknöpfen zu befestigen. Um den Bügel zu demontieren, drücken Sie die Knöpfe auf beiden Seiten des Bügels und ziehen ihn heraus (Abb. I).

### V. MONTAGE / DEMONTAGE DES VERDECKS UND EINSTELLEN DES VERDECKS

Um das Verdeck zu befestigen, schieben Sie es auf die Führungen am Rahmen des Kinderwagens, bis es hörbar einrastet (Abb. J), dann befestigen Sie es beidseitig mit den Kletterschlüssen, die um den Rahmen gewickelt werden (Abb. K) und verschließen Sie die Klettverschlüsse an den Außenseiten des Sitzes und an der Rückseite der Rückenlehne (Abb. L). Vergewissern Sie sich, dass das Verdeck richtig montiert ist. Um die Reichweite des Verdecks zu verlängern, öffnen Sie den Reißverschluss an der rechten Seite des Verdecks (Abb. O). Um das Verdeck einzustellen, ziehen Sie es in die gewünschte



Position (Abb. M.). Es ist möglich, das Verdeck zu verriegeln, wenn es vollständig ausgefahren ist. Drücken Sie dazu auf die Verriegelungsmechanismen auf beiden Seiten des Verdeckes wie in Abb. N dargestellt. Um das Verdeck zu demontieren, lösen Sie die Klettverschlüsse und ziehen Sie es aus den Führungen.

## **ACHTUNG! MONTIEREN SIE DAS DACH VOR DEM GEBRAUCH DES WAGENS!**

### **VI. VERWENDUNG DER BREMSE**

Der Kinderwagen ist mit einer fußbetätigten Feststellbremse an der Hinterachse ausgestattet. Betätigen Sie eines der Pedale, um die Bremse zu aktivieren (Abb. P). Die Entriegelung erfolgt durch Anheben des Pedals nach oben (Abb. Q).

### **VII. EINSTELLUNG DER RÜCKENLEHNE UND FUSSTÜTZE**

Es besteht die Möglichkeit, die Rückenlehne des Kinderwagens in 4 Positionen zu verstellen. Drücken Sie dazu den Knopf auf der Rückseite des Sitzes und stellen Sie die Rückenlehne in eine bequeme Position (Abb. R).

Die Fußstütze kann in einer von 2 Positionen eingestellt werden (Abb. S). Drücken Sie gleichzeitig die Tasten auf beiden Seiten der Fußstütze und bringen Sie sie in die gewünschte Position.

### **VIII. SICHERHEITSGURTE**

Drücken Sie die Schnalle, um die Gurte zu lösen (Abb. T). Um das Kind zu sichern, verbinden Sie die Schultergurtbefestigungen mit den Beckengurten und schieben Sie sie dann in die mittlere Schnalle, bis sie einrasten (Abb. U). Die Sicherheitsgurte müssen jedes Mal neu eingestellt werden.

### **IX. ZUSAMMENKLAPPEN DES KINDERWAGENS**







Klappen Sie das Verdeck herunter und bringen Sie die Fußstütze in die horizontale Position. Im nächsten Schritt heben Sie den Hebel auf der Rückseite des Kinderwagens an, um die Verriegelung zu lösen (Abb. V). Drücken Sie dann den Hebel auf der rechten Seite des Kinderwagens (Abb. W) und schieben Sie die Elterngriffe nach vorne, um den Wagen herunterzuklappen. Die Ausklappsicherung rastet automatisch ein, vergewissern Sie sich aber, dass sie an der richtigen Stelle sitzt.

**X. PFLEGE UND WARTUNG** Es ist die Pflicht des Käufers, alle Funktionselemente richtig zu montieren, sowie entsprechende Wartungen und Einstellungen vorzunehmen, um den Kinderwagen in einem guten technischen Zustand zu erhalten. Der Kinderwagen ist periodisch auf potentielle Probleme zu prüfen. Nachstehend wurden wesentliche Maßnahmen dargestellt, die zu treffen sind, um Sicherheit dem Kind zu gewährleisten und der Verkürzung der Lebensdauer des Produktes vorzubeugen:

- Haltbarkeit und Sicherheit aller Nieten und Verbindungen überprüfen.
- Alle Verriegelungseinrichtungen und Räder mit ihrer Bereifung prüfen. Wenn erforderlich austauschen oder reparieren.
- Prüfen, ob alle Schutzeinrichtungen richtig funktionieren, mit einer besonderen Berücksichtigung der Haupt- und Nebenverbindungsteilen, die sich jederzeit frei bewegen sollen. Bitte stellen Sie den Gebrauch des Kinderwagens ein, wenn Sie Zweifel an der richtigen Nutzung oder Verdacht jeglicher Gefahr haben. Ausschließlich Ersatzteile verwenden, die vom Hersteller geliefert oder empfohlen werden. Wenn die Räder quietschen, sind die Achsen mit einer dünnen Silikonschicht zu schmieren. Keine Produkte auf Öl- oder Schmierstoffbasis verwenden, weil sie Schmutz anziehen, der die Bewegung erschwert.

### **XI. REINIGUNG**

Wenn die Fahrgestellteile des Kinderwagens der Salzwasserwirkung ausgesetzt waren, empfehlen wir, sie möglichst schnell mit Süßwasser (Leitungswasser) zu spülen.

	Nicht waschen. Das Produkt kann mit einem feuchten Lappen und einem milden Reinigungsmittel sanft abgewischt werden.		Nicht bügeln
	Keine Bleichmittel verwenden		Nicht chemisch reinigen
	Nicht im Trommelrockner trocknen		Handwaschen bei max. 40°

Das feuchte Produkt nicht zusammenklappen und nicht feucht oder in einer feuchten Umgebung aufbewahren, weil es zur Schimmelbildung führen kann.

**Korb:** von Hand waschen, nicht bleichen, nicht im Trockner trocknen, nicht bügeln, nicht chemisch reinigen

**Sitzbaldachin, Sitzverkleidung:** nicht waschen. Das Produkt kann vorsichtig mit einem feuchten Tuch und einem milden Reinigungsmittel gewaschen werden, nicht bleichen, nicht im Trockner trocknen, nicht bügeln, nicht chemisch reinigen.

## **C. Garantie**

1. Alle Kinderkraft Produkte haben 24-monatige Garantie. Die Garantiefrist beginnt an dem Tag, an dem das Produkt an den Käufer geliefert wird.
2. Die Garantie gilt nur im Gebiet der EU-Mitgliedstaaten, mit Ausnahme von Überseegebieten, sowie im Gebiet des Vereinigten Königreichs Großbritannien und Nordirland, mit Ausnahme von Überseegebieten.
3. Die Garantie gilt nicht in Ländern, die oben nicht genannt wurden. Die Bedingungen der zusätzlichen Garantie können vom Verkäufer festgelegt werden.

4. In einigen Ländern ist es möglich, die Garantie für einen begrenzten Zeitraum auf 120 Monate (10 Jahre) zu verlängern. Der vollständige Text der Allgemeinen Geschäftsbedingungen und das Formular für [WWW.KINDERKRAFT.COM](http://WWW.KINDERKRAFT.COM)
5. Die Beschwerden sollten unter Anwendung des Formulars unter [WWW.RMA.KINDERKRAFT.COM](http://WWW.RMA.KINDERKRAFT.COM) eingereicht werden.
6. Die Garantie umfasst nicht:
- A. kleine Schäden, einschließlich, aber nicht beschränkt auf: Kratzer, Dellen und Risse des Kunststoffes, es sei denn, der Fehler ist auf einen Material- oder Herstellungsfehler zurückzuführen;
  - B. Schäden durch unsachgemäße Verwendung oder schlechte Wartung, einschließlich, aber nicht beschränkt auf: mechanische Schäden an den Produkten, die durch unsachgemäße Verwendung oder schlechte Wartung verursacht wurden. Lesen Sie die Informationen über Bedienung und Wartung in der Bedienungsanleitung;
  - C. Schäden durch unsachgemäße Montage, Installation oder Demontage von Produkten und / oder Zubehör. Lesen Sie die Informationen über Bedienung und Montage in der Bedienungsanleitung;
  - D. Schäden durch Korrosion, Schimmel oder Rost durch unsachgemäße Wartung, Pflege und Lagerung;
  - E. Schäden, die durch normale Abnutzung oder durch normalen Zeitablauf verursacht wurden. Dazu gehören: Risse oder Brüche der Schläuche; Reifenschäden; Reifenprofilschäden, Ausbleichen der Stoffe infolge mechanischer Verwendung (z.B. an Gelenken oder Bedeckung der beweglichen Teile);
  - F. Schäden oder Erosion durch Sonne, Schweiß, Reinigungsmittel, Lagerbedingungen oder häufiges Waschen usw.;
  - G. Schäden durch Unfall, Missbrauch, unsachgemäße Verwendung, Feuer, Flüssigkeit, Erdbeben und andere äußere Ursachen;
  - H. Produkte, deren Funktionen ohne schriftliche Zustimmung von 4Kraft geändert wurden;
  - I. Produkten, von denen die Seriennummer oder Chargennummer entfernt oder in irgendeiner Weise zerstört wurde;
  - J. Schäden durch die Verwendung von Komponenten und Produkten der anderen Produzenten, einschließlich, aber nicht beschränkt auf: Getränkehalter, Schirme, Reflektoren, Glocken;
  - K. Schäden durch Transport oder Flugzeugpersonal.
7. Die Garantiedauer für das dem Produkt beigelegte Zubehör beträgt 6 Monate ab Verkaufsdatum, ausgenommen von den oben erwähnten Schäden.
8. Diese Garantiebedingungen ergänzen die gesetzlichen Ansprüche des Kunden gegenüber 4KRAFT sp. z o.o. Die Garantie schließt die Rechte des Kunden, die sich aus den Vorschriften über die Gewährleistung für Mängel am verkauften Produkt ergeben, nicht aus, beschränkt sie nicht und stellt sie nicht ein.
9. Der vollständige Text der Garantiebedingungen ist unter [WWW.KINDERKRAFT.COM](http://WWW.KINDERKRAFT.COM) verfügbar.

**EN**

**Dear Customers,**

Thank you for purchasing a Kinderkraft product. Our products have been designed for your child's safety and comfort. The buggy is an ideal solution for those who value quality, modernity and functionality. Please read the manual carefully and follow its recommendations.

## **IMPORTANT - READ CAREFULLY AND KEEP FOR FUTURE REFERENCE.**

### **A. Safety and care notes**

#### **WARNING!**

- **Never leave the child unattended.**
- **Ensure that all the locking devices are engaged before use.**
- **To avoid injury ensure that the child is kept away when unfolding and folding this product.**
- **Do not let the child play with this product.**
- **This seat unit is not suitable for children under 6 months**
- **Always use the restraint system.**
- **Check that the pram body or seat unit or car seat attachment devices are correctly engaged before use.**
- **This product is not suitable for running or skating.**
  - Age and weight usage: from 6 months up to 22 kg or 4 years, whichever come first.
  - This product may only be used by one child at the same time
  - The maximum basket load is 2 kg.
  - The maximum load on the pockets for small items on the back of the canopy is 0.5 kg
  - Any load attached to the handle and/or on the back of the backrest and/or on the sides of the vehicle will affect the stability of the vehicle.
  - The parking device shall be engaged when placing and removing the children
  - Lift the front suspension when going up a curb or step.
  - Use only parts and accessories supplied or recommended by the manufacturer. Do not use other parts or accessories.
  - Do not place the product near open flame or other heat sources.
  - Do not use with an additional platform.

- Stop using the baby carriage if you have any doubts concerning its usage or suspect any danger.

## **B. ASSEMBLY**

### **I. STROLLER PARTS**

1. Frame with seat and rear wheels
2. Front wheel x2
4. Canopy
5. Armbar

### **II. ASSEMBLING/DETACHING THE WHEELS**

To install the front wheels (2) insert the wheels onto the tubes in the frame until a characteristic 'click' noise is heard (Fig.A). Make sure the wheels are installed in the right place.

Front wheels can be locked so that the stroller is unable to move forward. To use this function, lift the blocking lever upwards (Fig.B). Move the lever downwards to the initial position to unlock the front wheels (Fig.C).

In order to detach the front wheels, push and hold the button downwards and then remove the wheel (Fig.D).

**NOTE! Before using the buggy make sure that all the wheels are properly installed.**

### **III. UNFOLDING THE FRAME**

Stand the frame on a flat surface, handle up. Start unfolding the stroller by releasing the blocking element on the right side (Fig.E). Next, pull the handle upwards (Fig.F), unfold the stroller and lock it by moving the lever downwards (see Fig.G).

### **IV. ASSEMBLING/DETACHING THE ARMBAR**

Insert the armbar into the holes on both sides of the frame (Fig.H). If done properly, you will hear a 'click'. Belt the armbar in the centre with the crotch protector. In order to detach the armbar, push the buttons on both sides of the armbar and remove it (Fig.I).

### **V. ASSEMBLING/DETACHING AND ADJUSTING THE CANOPY**

To assemble the canopy, push it onto each side of the stroller frame until you hear the 'click' noise (Fig.J), then wind the Velcro tabs around the frame (Fig.K) and fasten the Velcro strips on the outer sides of the seat and on the backrest (Fig.L). Make sure the canopy is properly assembled. In order to lengthen the range of the canopy, unzip the zip on the right side of the canopy (Fig.O). You can adjust the canopy by pulling until it reaches the desired position (Fig.M). It is also possible to lock the canopy when it is unfolded to the maximum: press the blocking mechanisms on both sides of the canopy, as shown in Fig. N. To detach the canopy, unfasten the Velcro tabs and pull the canopy out of the frame sides.

**NOTE! INSTALL THE CANOPY BEFORE USING THE BUGGY**

### **VI. THE USE OF BRAKE**

The baby stroller disposes of a foot parking brake on the rear axle. Step on one of the pedals to activate the brake (Fig.P). Unlock the brake by lifting the pedal (Fig.Q).

### **VII. ADJUSTING THE BACKREST AND THE FOOTREST**

The backrest of the stroller can be adjusted in 4 ways. In order to adjust the backrest, push the button on the back of the seat and set the backrest in a comfortable position. (Fig.R).

You can adjust the footrest in two ways (Fig.S) Press the buttons on both sides of the footrest simultaneously and set the footrest in the chosen position.

### **VIII. SEAT BELTS**

Press the buckle to unfasten the seat belts (Fig.T). To secure the child, match the shoulder belts with the hip belts, then click them into the centre buckle until it is locked (Fig.U). Seat belts need to be adjusted each time.







### **IX. FOLDING THE STROLLER**

Fold the canopy and place the footrest in the horizontal position. Next, lift the lever on the back of the stroller to unlock it (Fig.V). Now push the lever on the right to the inside of the stroller (Fig.W) and fold the stroller downwards by pushing the handle forward. The blocking element preventing the unfolding of the stroller will activate automatically but make sure it is in the right place.

**X. CARE AND MAINTENANCE** The buyer is responsible for proper installation of all functional elements as well as for carrying out all required maintenance and adjustments in order to keep the buggy in good technical condition. The buggy must be periodically checked for potential problems. Significant measures to be applied to ensure the child's safety and prevent shortening of the product life have been presented below:

- Check the strength and safety of all rivets and connections.
- Check all wheel locking equipment and tyres. If necessary, replace or repair.
- Check if all safety devices work properly, particularly the main and additional fasteners that should move freely at any time. Please stop using the buggy if there are doubts as to its proper use or a suspicion of any danger. Use only the spare parts supplied or recommended by the manufacturer. If the wheels squeak, apply a thin layer of silicone. Do not use oil or grease based products as they attract dirt, which makes it difficult for the wheels to move.

### **XI. CLEANING**

	Do not wash. Clean the product gently with a damp cloth and a mild detergent.		Do not iron
	Do not bleach		Do not dry clean
	Do not dry in a tumble dryer		Hand wash at max. 40°.

If the elements of the buggy chassis have been exposed to saltwater, rinse with tap water as soon as possible.

Do not fold or store the product when it is wet and never store it in wet conditions, as it can lead to mould growth.

**Basket:** hand wash; do not: bleach, tumble dry, iron, dry-clean.

**Seat canopy, seat sheathing:** do not wash. The product can be cleaned gently with a moist cloth and mild detergent; do not: bleach, tumble dry, iron or dry-clean.

## C. Warranty

- All Kinderkraft products are covered by a 24-month warranty. The warranty period starts from the date the product is handed over to the Buyer.
- The warranty is only valid in the member states of the European Union, excluding overseas territories and the territory of the United Kingdom of Great Britain and Northern Ireland excluding the British Overseas Territories.
- The manufacturer's warranty does not apply to countries not listed above. The conditions of the additional warranty may be determined by the Seller.
- In some countries, it is possible to extend the warranty to a limited period of 120 months (10 years). The complete terms and conditions and the warranty extension registration form are available at [WWW.KINDERKRAFT.COM](http://WWW.KINDERKRAFT.COM)
- Claims must be made by completing the form available at [WWW.RMA.KINDERKRAFT.COM](http://WWW.RMA.KINDERKRAFT.COM)
- The warranty does not cover:
  - Cosmetic damage, including but not limited to: scratches, dents and cracks in plastic, unless the failure is due to a material or manufacturing defect;
  - Damage resulting from misuse or poor maintenance - including but not limited to: mechanical damage to products caused by misuse or poor maintenance. Refer to the instructions for use and installation of the product contained in the user manual;
  - Damage caused by improper assembly, installation or disassembly of products and/or accessories. Refer to the instructions for use and installation of the product contained in the user manual;
  - Damage caused by corrosion, mould or rust, resulting from improper maintenance, care and storage;
  - Damage caused by normal wear and tear or otherwise resulting from the normal passage of time. This includes: tears or punctures in inner tubes; tyre damage; tyre tread damage; fading of fabrics resulting from mechanical use (e.g. on joints and covering of moving parts);
  - Damage or erosion caused by sun, perspiration, detergents, storage conditions or frequent washing, etc;
  - Damage caused by accident, abuse, misuse, fire, contact with liquid, earthquake or other external causes;
  - Products that have been modified to change functionality without 4Kraft's written consent;
  - Products from which the serial number or lot number has been removed or tampered with in any way;
  - Damage caused by the use of third party components or products - including but not limited to: cup holders, umbrellas, reflectors, bells;
  - Damage caused by transport or by ground handling service providers.
- The warranty period for accessories included with the product is 6 months from the date of sale, excluding the faults described above.
- These warranty conditions are complementary to the Customer's statutory rights with respect to 4KRAFT sp. z o.o. The warranty does not exclude, limit or suspend the Customer's rights under warranty for defects in goods sold.
- The full text of the Terms and Conditions of the Warranty is available on the website [WWW.KINDERKRAFT.COM](http://WWW.KINDERKRAFT.COM)

**ES**

**ESTIMADO CLIENTE!**

Gracias por comprar el producto de marca Kinderkraft. Nuestros productos han sido diseñados para la seguridad y comodidad de su hijo. La silla es ideal para aquellos que aprecian la calidad, modernidad y funcionalidad. Por favor lea este manual y cumpla las recomendaciones.

## Importante – Leer detenidamente y mantenerlas para futuras consultas

### A. Observaciones sobre la seguridad y las precauciones

#### ¡ADVERTENCIA!

- **No dejar nunca al niño desatendido.**
- **Asegurarse de que todos los dispositivos de cierre están engranados antes del uso.**
- **Para evitar lesiones, asegúrese de que el niño se mantiene alejado durante el desplegado y el plegado de este producto.**
- **No permita que el niño juegue con este producto.**
- **Este asiento no es adecuado para niños menores de 6 meses**

- **Usar siempre el sistema de retención.**
- **Comprobar que los dispositivos de sujeción del capazo, del asiento o de la silla de coche están correctamente engranados antes del uso.**

- **Este producto no es adecuado para correr o patinar.**

- El producto está diseñado para los niños de peso/de edad: de 6 meses a 22 kg o hasta 4 años, dependiendo de qué valor se alcance primero.
- El producto está diseñado para el transporte de un solo niño al mismo tiempo.
- La carga máxima de la cesta es de 2 kg.
- La carga máxima en el bolsillo para artículos pequeños en la parte posterior de la capucha es de 0,5 kg
- Cada carga adicional colgada en el manillar de la silla y/o en el respaldo y/o en los laterales de la silla, empeora su estabilidad.
- Los frenos deben estar bloqueadas al meter o sacar al niño.
- Al subir el bordillo u otro escalón, levante la suspensión delantera.
- Utilice únicamente las piezas y los accesorios que son suministrados o recomendados por el fabricante. No utilice otras piezas ni accesorios.
- No coloque el producto cerca de llamas u otras fuentes de calor.
- No utilizar con una plataforma adicional.
- Por favor, deje de usar el cochecito si tiene alguna duda sobre su uso correcto o si sospecha algún peligro.

## **B. Montaje**

### **I. ELEMENTOS DEL COHECITO**

1. Chasis con asiento y ruedas traseras
2. Rueda delantera x2
4. Capota
5. Barra

### **II. MONTAJE / DESMONTAJE DE RUEDAS**

Para instalar las ruedas delanteras (2), insértelas en los tubos del chasis hasta que se escuche un clic característico (Fig. A). Presta atención al correcto posicionamiento de las ruedas.

Las ruedas delanteras se pueden bloquear para ir en línea recta. Esta función se activa tirando de la palanca de bloqueo hacia arriba (Fig. B). Para desbloquear las ruedas delanteras, baja la palanca a la posición original (Fig. C).

Para desmontar las ruedas delanteras, mantén presionado el botón y desliza las ruedas hacia afuera (Fig. D).

***¡NOTA! Antes de usar la silla, asegúrese de que todas las ruedas están montadas correctamente.***

### **III. COMO DESPLEGAR EL CHASIS DEL COHECITO**

Coloca el chasis sobre una superficie plana con el manillar hacia arriba. Empieza a desplegar el cochecito relajando el dispositivo de bloqueo en el lado derecho del cochecito (Fig. E). En el siguiente paso, tira de los manillares hacia arriba (Fig. F), despliega el cochecito y luego bloquéalo con las palancas como se muestra en la Fig. G y presionándolo.

### **IV. MONTAJE / DESMONTAJE DE LA BARRA DE SEGURIDAD**

La barra de seguridad se monta deslizando en los orificios a ambos lados del chasis (Fig. H). Si la instalación es correcta, se escuchará un clic. La barra debe fijarse con clips en el medio y con una protección en la entrepierna. Para quitar la barra, presiona los botones a cada lado de la barra y extráela (Fig. I)

### **V. MONTAJE / DESMONTAJE Y AJUSTE DE LA CAPOTA**

Para instalar la capota, deslízala sobre las guías del chasis del cochecito hasta que se escuche un clic característico (Fig. J), luego fíjala en ambos lados con cierres de velcro envolviéndolos alrededor del chasis (Fig. K) y fijando los cierres de velcro en los lados exteriores del asiento y en la parte posterior del respaldo (Fig. L). Asegúrate de que la capota esté instalada correctamente. Para extender la capota, abre la cremallera con la corredera situada en el lado derecho de la capota (Fig. O). Para ajustar la capota, tira de ella hasta la posición deseada (Fig. M.). La capota se puede bloquear cuando está completamente extendida, para hacerlo, presiona los dispositivos de bloqueo en ambos lados de la capota como se muestra en la Fig. N Para retirar la capota, afloja los cierres de velcro y deslízala fuera de las guías.

***¡NOTA! MONTAR LA CAPOTA ANTES DE USAR LA SILLA***

### **VI. USO DEL FRENO**

El cochecito está equipado con un freno de estacionamiento en el eje trasero. Presiona uno de los pedales para activar el freno (Fig. P). El desbloqueo se realiza levantando el pedal hacia arriba (Fig.Q).

### VII. AJUSTE DEL RESPALDO Y REPOSAPIES

El respaldo de cochecito puede ser ajustado en 4 posiciones. Para ello, pulsa el botón situado en el respaldo del asiento y ajusta el respaldo a una posición cómoda. (Fig. R).

El reposapiés se puede ajustar en una de 2 posiciones (Fig. S). Presiona simultáneamente los botones a ambos lados del reposapiés y ajústalo a la posición deseada.

### VIII. CINTURONES DE SEGURIDAD

Presiona la hebilla para liberar los cinturones de seguridad (Fig.T) Para asegurar al niño, conecta los ganchos del cinturón de hombro a los cinturones de cadera, y luego deslízalos por la hebilla central hasta que se bloqueen (fig. U). Los cinturones de seguridad deben ajustarse cada vez que use el producto..

### IX. COMO PLEGAR EL COCHECITO

Pliega la capota y coloca el reposapiés en posición horizontal. En el siguiente paso, levanta la palanca en la parte posterior del cochecito para liberar el bloqueo (Fig. V). Luego presiona la palanca en el lado derecho del cochecito (Fig W) y, empujando los manillares hacia adelante, pliega el cochecito. El dispositivo de bloqueo anti-despliegue se activa automáticamente, pero asegúrate de que esté en el lugar correcto.

**XI CUIDADO Y MANTENIMIENTO** El deber del comprador es asegurar el montaje correcto de todos los elementos funcionales, así como encargarse del mantenimiento y del ajuste con el fin de mantener la silla en buen estado técnico. La silla debe revisarse periódicamente para detectar posibles problemas. A continuación, presentamos los pasos importantes que se deben realizar con el fin de garantizar la seguridad al niño y evitar el reducción de la vida útil del producto:

- Compruebe la resistencia y la seguridad de todos los remaches y las uniones.
- Compruebe todos los dispositivos de bloqueo, las ruedas y los neumáticos, y si es necesario realice su sustitución o reparación.
- Compruebe si todos los dispositivos de seguridad funcionan correctamente, sobre todo los cierres principales y adicionales que debe moverse libremente en cualquier momento. Por favor, deje de usar la silla en caso de duda sobre su uso correcto o sospecha de cualquier peligro. Utilice únicamente las piezas suministradas o recomendadas por el fabricante. Si las ruedas rechinan, lubrique los ejes con una capa fina de silicona. No utilice productos a base de aceite o grasa, ya que atraen la suciedad que dificulta el movimiento.

### XI. LIMPIEZA

Si los componentes del chasis de la silla están expuestos al agua salada, se recomienda aclararlos tan pronto como sea posible con agua dulce (del grifo).

	No lavar. El producto se puede lavar con un paño húmedo y un detergente suave.		No planchar
	No usar blanqueador		No lavar en seco
	No secar en secadora		Lavar a mano a un máximo de 40°

No plegar y no guardar el producto si está mojado y nunca almacenarlo en condiciones de humedad, ya que esto puede causar que aparezca el moho.

**Cesta:** lavar a mano, no usar lejía, no usar secadora, no planchar, no limpiar en seco.

**Toldo de asiento, revestimiento de asiento:** no lavar. Estos artículos pueden lavarse con un paño ligeramente húmedo y un detergente suave, no usar lejía, no usar secadora, no planchar, no limpiar en seco.

## C. Garantía

1. Todos los productos Kinderkraft están cubiertos por una garantía de 24 meses. El periodo de garantía comienza a partir de la fecha de entrega del producto al comprador.
2. La garantía sólo es válida en los países miembros de la Unión Europea, excluyendo los territorios de ultramar y el territorio del Reino Unido de Gran Bretaña e Irlanda del Norte, excluyendo los territorios británicos de ultramar.
3. La garantía del fabricante no se aplica a los países que no figuran en la lista anterior. Los términos de la garantía adicional pueden ser determinados por el vendedor.
4. En algunos países es posible extender la garantía hasta 120 meses (10 años) por un período limitado. Los términos y condiciones completos y el formulario de registro de la garantía ampliada están disponibles en [WWW.KINDERKRAFT.COM](http://WWW.KINDERKRAFT.COM)
5. Las reclamaciones deben realizarse rellenando el formulario disponible en [WWW.RMA.KINDERKRAFT.COM](http://WWW.RMA.KINDERKRAFT.COM)
6. La garantía no cubre:
  - A. Daños estéticos, incluyendo pero no limitado a: arañazos, abolladuras y grietas en el plástico, a menos que el fallo se deba a un defecto de material o de fabricación;
  - B. Daños resultantes de un mal uso o de un mantenimiento deficiente, incluidos, entre otros, los daños mecánicos de los productos causados por un mal uso o un mantenimiento deficiente. Consulte las instrucciones de uso e instalación del producto contenidas en el manual de usuario;
  - C. Daños causados por un montaje, instalación o desmontaje incorrecto de los productos y/o accesorios. Consulte las instrucciones de uso e instalación del producto contenidas en el manual de usuario;
  - D. Daños causados por corrosión, moho u óxido, resultantes de un mantenimiento, cuidado y almacenamiento inadecuados;
  - E. Daños causados por el desgaste normal o por el paso normal del tiempo. Esto incluye: roturas o pinchazos en las cámaras de aire; daños en los neumáticos; daños en la banda de rodadura; decoloración de los tejidos como consecuencia del uso mecánico (por ejemplo, en las juntas y en el revestimiento de las piezas móviles);
  - F. Daños o erosión causados por el sol, la transpiración, los detergentes, las condiciones de almacenamiento o los lavados frecuentes, etc.;
  - G. Daños causados por accidente, abuso, mal uso, fuego, contacto con líquidos, terremotos u otras causas externas;
  - H. Productos que hayan sido modificados para cambiar su funcionalidad sin el consentimiento por escrito de 4Kraft;
  - I. Productos a los que se les haya quitado el número de serie o el número de lote o que hayan sido manipulados de alguna manera;
  - J. Daños causados por el uso de componentes o productos de terceros - incluyendo pero no limitado a: portavasos, paraguas, reflectores, timbres;

- K. Daños causados por el transporte o por los proveedores de servicios de asistencia en tierra.  
7. El periodo de garantía de los accesorios incluidos en el producto es de 6 meses a partir de la fecha de venta, excluyendo los defectos descritos anteriormente.  
8. Estas condiciones de garantía son complementarias a los derechos del cliente respecto a 4KRAFT sp. z o.o. La garantía no excluye, limita o suspende los derechos de garantía del cliente por defectos en la mercancía vendida.  
9. El texto completo de las condiciones de garantía está disponible en [WWW.KINDERKRAFT.COM](http://WWW.KINDERKRAFT.COM)

**FR**

**Cher Client,**

Nous vous remercions d'avoir acheté un produit de la marque Kinderkraft. Pendant la conception de nos produits, nous gardons toujours à l'esprit la sécurité et le confort de votre enfant. Cette poussette est une solution idéale pour ceux qui apprécient la qualité, la modernité et la fonctionnalité. Veuillez lire attentivement le manuel d'utilisation et suivre nos recommandations

## **Important – A lire attentivement et à conserver pour référence ultérieure.**

### **A. Mesures de sécurité, conseils de prudence**

#### **AVERTISSEMENTS !**

- **Ne jamais laisser un enfant sans surveillance.**
- **S'assurer que tous les dispositifs de verrouillage sont enclenchés avant utilisation.**
- **Pour éviter toute blessure, maintenir l'enfant à l'écart lors du dépliage et du pliage du produit.**
- **Ne pas laisser l'enfant jouer avec ce produit.**
- **Ce siège ne convient pas à des enfants de moins de 6 mois**
- **Toujours utiliser le système de retenue.**
- **Vérifier que les dispositifs de fixation de la nacelle, du siège ou du siège-auto sont correctement enclenchés avant utilisation.**
- **Ce produit ne convient pas pour faire du jogging ou des promenades en rollers.**
- Ce produit est destiné aux enfants dont le l'âge/ poids est le suivant: de 6 mois à 4 ans ou jusqu'à 22 kg, selon la valeur atteinte le plus tôt.
- Ce produit est prévu pour transporter un seul enfant à la fois.
- La charge maximale du panier est de 2 kg.
- La charge maximale sur la poche pour les petits objets à l'arrière de la capuche est de 0,5 kg.
- Toute charge supplémentaire sur les poignées et/ou le dossier et/ou sur les côtés de la poussette entraîne une perte de sa stabilité.
- Serrer les freins avant de mettre ou de sortir l'enfant.
- Pour surmonter une bordure de trottoir ou une autre marche, il faut soulever la suspension avant.
- N'utiliser que des pièces et des accessoires fournis ou recommandés par le constructeur. Ne pas utiliser d'autres pièces ni accessoires.
- Ne pas mettre le produit à proximité du feu ou d'autres sources de chaleur.
- Ne pas utiliser avec une plateforme supplémentaire.
- Veuillez cesser d'utiliser la poussette si vous avez des doutes quant à son utilisation correcte ou si vous craignez un quelconque danger.

### **B. ASSEMBLAGE**

#### **I. ÉLÉMENTS DE LA POUSSETTE**

1. Châssis avec siège et roues arrière
2. Roue avant x2

4. Capote
5. Arceau

## **II. MONTAGE / DEMONTAGE DES ROUES**

Pour monter les roues avant (2), insérez-les sur les tubes du châssis jusqu'à ce que vous entendiez un clic caractéristique (Fig. A). Faites attention au bon positionnement des roues.

Les roues avant peuvent être bloquées pour aller tout droit. Cette fonction est activée en tirant le levier de verrouillage vers le haut (Fig. B). Pour déverrouiller les roues avant, abaissez le levier dans la position d'origine (Fig. C).

Pour démonter les roues avant, maintenez le bouton enfoncé puis faites glisser les roues vers l'extérieur (Fig. D).

## **AVERTISSEMENT! Avant d'utiliser la poussette, s'assurer que toutes les roues sont correctement montées.**

## **III. DÉPLIAGE DU CHÂSSIS DE LA POUSSETTE**

Placez le châssis sur une surface plane avec les poignées parentales vers le haut. Commencez à déplier la poussette par libérer le dispositif de verrouillage sur le côté droit de la poussette (Fig. E). À l'étape suivante, tirez les poignées parentales vers le haut (Fig. F), dépliez la poussette puis verrouillez-la à l'aide des leviers comme indiqué sur la Fig. G en l'appuyant vers le bas.

## **IV. MONTAGE / DÉMONTAGE DE L'ARCEAU DE SÉCURITÉ**

L'arceau de sécurité est monté en le glissant dans les trous situés des deux côtés du châssis (Fig. H). Si l'installation est correcte, vous entendrez un clic. L'arceau doit être fixé au moyen d'attaches de tension, au milieu et avec une protection d'entrejambe. Pour retirer l'arceau, appuyez sur les boutons situés de part et d'autre de l'arceau et tirez-le (Fig. I)

## **V. MONTAGE / DEMONTAGE ET REGLAGE DE LA CAPOTE**

Pour installer la capote, faites-la glisser sur les guides du châssis de la poussette jusqu'à ce que vous entendiez un clic caractéristique (Fig. J), puis fixez-la des deux côtés avec des attaches Velcro en les enroulant autour du châssis (Fig. K) et en fixant les attaches Velcro sur les côtés extérieurs du siège et à l'arrière du dossier (Fig. L). Assurez-vous que la capote est correctement installée. Pour étendre la portée de la capote, détachez la fermeture éclair à l'aide du curseur sur le côté droit de la capote (Fig. O). Pour régler la capote, tirez-la dans la position souhaitée (Fig. M.). Il est possible de verrouiller la capote lorsqu'elle est complètement déployée, pour ce faire, appuyez sur les dispositifs de verrouillage des deux côtés de la capote comme indiqué sur la Fig. N. Pour démonter la capote, détachez les attaches Velcro et faites-la glisser hors des guides.

## **AVERTISSEMENT ! MONTER LA VISIÈRE AVANT L'UTILISATION DE LA POUSSETTE**

## **VI. UTILISATION DU FREIN**

La poussette est équipée d'un frein de stationnement sur l'essieu arrière. Appuyez sur l'une des pédales pour activer le frein (Fig. P). Le déverrouillage se fait en soulevant la pédale vers le haut (Fig. Q).

## **VII. RÉGLAGE DU DOSSIER ET DU REPOSE-PIEDS**

Dossier de la poussette réglable en 4 positions. Pour cela, appuyez sur le bouton situé au dos du siège et réglez le dossier dans une position confortable. (Fig. R).

Le repose-pieds peut être réglé dans l'une des 2 positions (Fig. S). Appuyez simultanément sur les boutons des deux côtés du repose-pieds et réglez-le dans la position souhaitée.

## **VIII. CEINTURES DE SÉCURITÉ**

Appuyez sur la boucle pour détacher les ceintures de sécurité (Fig. T) Pour attacher l'enfant, connectez les crochets de la ceinture d'épaule aux ceintures abdominales, puis faites-les glisser dans la boucle centrale jusqu'à ce qu'ils se verrouillent (Fig. U). Les ceintures de sécurité doivent être ajustées à chaque fois vous utilisez le produit.

## **IX. PLIAGE DE LA POUSSETTE**

Pliez le capot et placez le repose-pieds en position horizontale. À l'étape suivante, soulevez le levier à l'arrière de la poussette pour libérer le verrou (Fig. V). Appuyez ensuite sur le levier sur le côté droit de la poussette (Fig. W) et, en poussant les poignée parentale vers l'avant, rabattez la poussette. Le dispositif de verrouillage anti-dépliage s'enclenche automatiquement, mais assurez-vous qu'il est au bon endroit.

**X. SOINS ET ENTRETIEN** Le preneur est obligé à assurer l'installation convenable de tous les éléments fonctionnels et aussi bien, à faire toutes les actions de l'entretien et réglementations pour maintenir la poussette dans le bon état technique. La poussette doit être périodiquement vérifiée au regard des problèmes potentiels. Au-dessous, il y a des activités essentielles qu'il faut faire pour assurer la sécurité aux enfants et pour prévenir la réduction de viabilité du produit:

- Vérifier l'endurance et la sécurité de tous rivets et connections.
- Vérifier tous les dispositifs d'immobilisation, les roues et ses pneus. Au besoin, il faut les réparer ou changer.
- Vérifier si tous les éléments de sécurité marche correctement, faire attention notamment aux attaches principales et supplémentaires qui devraient se bouger librement dans chaque moment.







Cesser d'utiliser la poussette en cas des doutes à propos d'utilisation correcte ou en cas de soupçon sur n'importe quel danger. N'utiliser que des pièces de rechanges fournies ou recommandées par le constructeur.

Si les roues crissent, lubrifier l'essieu avec une fine couche de silicone. Ne pas utiliser des produits sur base d'huile ou de graisse parce qu'ils attirent la saleté qui gêne le mouvement.

## **XI. NETTOYAGE**



Si les éléments du châssis de la poussette étaient exposés à l'influence de l'eau salée, il faut les rincer avec l'eau douce (eau du robinet).

	Ne pas laver. Le produit peut être lavé doucement avec un chiffon humide et un détergent doux.		Ne pas repasser.
	Ne pas blanchir.		Ne pas nettoyer à sec.
	Ne pas sécher dans un sèche-linge.		Lavez à la main à max. 40°.

Ne pas déplier ou conserver le produit, s'il est mouillé. Ne le jamais garder dans des conditions humides parce que cela peut conduire aux champignons de moisissures.

**Panier:** laver à la main, ne pas blanchir, ne pas sécher en machine, ne pas repasser, ne pas nettoyer à sec.

**Auvent de siège, revêtement de siège:** ne pas laver. Ces éléments peuvent être lavés avec un chiffon légèrement humide et un détergent doux, ne pas blanchir, ne pas sécher en machine, ne pas repasser, ne pas nettoyer à sec.

## C. Garantie

1. Tous les produits Kinderkraft sont couverts par une garantie de 24 mois. La période de garantie commence à partir de la date de remise du produit à l'acheteur.
2. La garantie n'est valable que dans les pays membres de l'Union européenne, à l'exclusion des territoires d'outre-mer et le territoire du Royaume-Uni de Grande-Bretagne et d'Irlande du Nord à l'exclusion des territoires britanniques d'outre-mer.
3. La garantie du fabricant ne s'applique pas aux pays non énumérés ci-dessus. Les conditions de la garantie supplémentaire peuvent être déterminées par le vendeur.
4. Dans certains pays, il est possible d'étendre la garantie jusqu'à 120 mois (10 ans) pour une période limitée. Les conditions complètes et le formulaire d'enregistrement de l'extension de garantie sont disponibles sur [WWW.KINDERKRAFT.COM](http://WWW.KINDERKRAFT.COM)
5. Les réclamations doivent être effectuées en remplissant le formulaire disponible sur [WWW.RMA.KINDERKRAFT.COM](http://WWW.RMA.KINDERKRAFT.COM)
6. La garantie ne couvre pas:
  - A. Les dommages esthétiques, y compris, mais sans s'y limiter: les rayures, les bosses et les fissures dans le plastique, à moins que la défaillance ne soit due à un défaut de matériel ou de fabrication;
  - B. Les dommages résultant d'une mauvaise utilisation ou d'un mauvais entretien - y compris, mais sans s'y limiter: les dommages mécaniques aux produits causés par une mauvaise utilisation ou un mauvais entretien. Consultez les instructions d'utilisation et d'installation du produit contenues dans le manuel d'utilisation;
  - C. Les dommages causés par un montage, une installation ou un démontage incorrects des produits et/ou des accessoires. Consultez les instructions d'utilisation et d'installation du produit contenues dans le manuel d'utilisation;
  - D. Les dommages causés par la corrosion, la moisissure ou la rouille, résultant d'un entretien, d'un soin et d'un stockage inappropriés;
  - E. Les dommages causés par l'usure normale ou résultant du passage normal du temps. Cela comprend: les déchirures ou les perforations des chambres à air; les dommages aux pneus; les dommages à la bande de roulement des pneus; la décoloration des tissus résultant d'une usure mécanique (par exemple, sur les joints et le revêtement des pièces mobiles);
  - F. Les dommages ou l'érosion causés par le soleil, la transpiration, les détergents, les conditions de stockage ou les lavages fréquents, etc;
  - G. Les dommages causés par un accident, un usage abusif, une mauvaise utilisation, un incendie, un contact avec un liquide, un tremblement de terre ou d'autres causes externes;
  - H. Les produits qui ont été modifiés pour changer la fonctionnalité sans le consentement écrit de 4KRAFT;
  - I. Les produits dont le numéro de série ou de lot a été retiré ou altéré de quelque manière que ce soit;
  - J. Les dommages causés par l'utilisation de composants ou de produits tiers - y compris, mais sans s'y limiter: porte-gobelets, parapluies, réflecteurs, sonnettes;
  - K. Les dommages causés par le transport ou par les prestataires de services aéroportuaires.
7. La période de garantie pour les accessoires inclus dans le produit est de 6 mois à compter de la date de vente, à l'exclusion des défauts décrits ci-dessus.
8. Ces conditions de garantie sont complémentaires aux droits légaux du client vis-à-vis de 4KRAFT sp. z o.o. La garantie n'exclut pas, ne limite pas et ne suspend pas les droits du client en matière de garantie pour les défauts des biens vendus.
9. Le texte complet des conditions de la garantie est disponible sur le site [WWW.KINDERKRAFT.COM](http://WWW.KINDERKRAFT.COM)

# HU

Tisztelt Vevők!

Köszönjük a Kinderkraft márkájú termék vásárlását. Tervezésnél az Ön gyerekére gondolkunk – mindig ügyelünk a biztonságra és minőségre, ezzel a legjobb választható komfortot biztosítjuk. Ez a babakocsi ideális megoldás azoknak, akik értékelik a minőséget, modernséget és a funkcionalitást. Kérjük, ismerkedjen meg a használati utasítás tartalmával, és tartsa be annak ajánlásait.

## Fontos – Figyelmesen olvassa el és őrizze meg későbbi felhasználás esetére

**A. Biztonságra és óvintézkedésekre vonatkozó megjegyzések**

### FIGYELMEZTETÉS!

- Soha ne hagyja gyermekét felügyelet nélkül.
- Ellenőrizze, hogy használat előtt minden rögzítő szerkezet be legyen kapcsolva.

- **A sérülések elkerülése végett, tartsa távol gyermekét a babakocsi összecsukásakor és széthajtásakor.**
- **Ne engedje gyermekét játszani a termékkel.**
- **Az ülés nem alkalmas 6 hónapnál fiatalabb gyermekek számára.**
- **Mindig használja a biztonsági felszerelést.**
- **Használat előtt ellenőrizze, hogy a babakocsi váza vagy az ülőegység vagy az autósülés-csatlakozó megfelelően csatlakoztatva van.**
- **Ez a termék nem alkalmas futáshoz.**
  - A termék a gyermek 6 hónapos korától a 22 kg-ig vagy 4 éves korig, amelyik hamarabb következik be.
  - A termék egyszerre egy gyermek szállításához készült.
  - A kosár maximális terhelhetősége 2 kg.
  - A motorháztető hátulján lévő apró tárgyak tárolására szolgáló zseb maximális terhelése 0,5 kg
  - Minden további terhelés amit a babakocsi tolószárára és/vagy támlájára és/vagy oldalára akasztanak, gyengíti annak stabilitását.
  - Amikor betesz vagy kiveszi a gyereket, a fékeket blokkolni kell.
  - Járdaszegélyre vagy más lépcsőfokra történő felhajtáskor meg kell emelni az első kerekeket.
  - Kizárólag a gyártó által szállított vagy ajánlott alkatrészeket és tartozékokat szabad használni. Ne használjon más alkatrészt és tartozékot.
  - Ne állítsa a terméket nyílt láng vagy más hőforrás közelébe.
  - Ne használja plusz emelvényel.
  - Kérjük, ne használja tovább a babakocsit, ha a helyes használatával kapcsolatban kétségei vannak, vagy gyanakszik bármelyik biztonsági berendezésre.

## **B. Szerelés**

### **I. BABAKOCSI ELEMEI**

1. Keret ülőrészrel és hátsó kerekkel
2. Elülső kerék x2
4. Tető
5. Rúd

### **II KEREKEL- ÉS LESZERELÉSE**

Az első kerekek (2) felszereléséhez csúsztassa el őket a keretben lévő csövekre, amíg kattantást nem hall (A ábra). Ügyeljen a kerekek helyes elhelyezésére.

A babakocsi kerekei egyenes helyzetben reteszelve vannak. Ez a funkció a reteszelő kar felfelé húzásával aktiválható (B ábra). Az elülső kerekek kioldásához engedje le a kart kiinduló helyzetbe (C. ábra).

Az első kerekek eltávolításához tartsa lenyomva a gombot, majd húzza ki a kereket (D ábra).

**FIGYELEM! A babakocsi használata előtt győződjön meg, hogy mindegyik kerék megfelelően van rögzítve.**

### **III. BABAKOCSI KERETÉNEK KINYITÁSA**

Helyezze a keretet síma felületre úgy, hogy a szülői fogantyú felül legyen. A babakocsi kinyitását a jobb oldalán lévő reteszelő elem kioldásával kezdje el (E ábra). A következő lépésben húzza felfelé a szülői fogantyúkat (F. ábra), nyissa ki a babakocsit, majd reteszelve a karral a G ábra szerint, és nyomja le.

### **IV. BIZTONSÁGI RÚD RÖGZÍTÉSE/ELTÁVOLÍTÁSA**

A biztonsági rúd rögzítéséhez helyezze azt be a keret mindkét oldalán található nyílásokba (H ábra). Megfelelő rögzítés esetén kattantás hallatszik. A biztonsági rudat az ágyékvédő közepéhez kell rögzíteni a patentok segítségével. A rúd levételéhez nyomja meg a rúd mindkét oldalán található gombot és húzza azt ki (I. ábra).

### **V. TETŐ RÖGZÍTÉSE/LEVÉTELE ÉS A TETŐ BEÁLLÍTÁSA**

A tető felszerelése érdekében csúsztassa azt a babakocsi keretén lévő vezetősínekre, amíg jellegzetes kattantást nem hall (J. ábra), majd mindkét oldalon rögzítse tépőzárral a keret köré tekerve (K. Ábra). Rögzítse továbbá az ülőrészt külső részén és

a háttámla mögött található tépőzárakat (L. ábra). Győződjön meg arról, hogy a tető megfelelően van felszerelve. A tető megnagyobbításához nyissa ki a cipzárt a tető jobb oldalán (O. ábra). A tető beállításához húzza azt a kívánt helyzetbe (M. ábra). Lehetőség van a tető reteszelésére, amikor teljesen ki van nyitva. Ehhez nyomja le a reteszelő mechanizmusokat a tető mindkét oldalán, amit az N ábra mutat be. A tető levételéhez oldja ki a tépőzárakat, és csúsztassa ki a vezetősinékből.

## **FIGYELEM! SZERELJE FEL A TETŐT A KOCSI HASZNÁLATA ELŐTT**

### **VI. FÉK HASZNÁLATA**

A babakocsi hátsó tengelye egy lábfékkal van ellátva. A fék aktiválásához nyomja le a pedálok egyikét (P. ábra). A feloldás a fékpedál felengedésével történik (Q. ÁBRA).

### **VII. HÁTTÁMLA ÉS LÁBTARTÓ BEÁLLÍTÁSA**

A babakocsi háttámlája 4 helyzetben állítható. Ehhez nyomja meg az ülés háttámláján található gombot, és állítsa a háttámlát kényelmes helyzetbe. (R. ábra).

A lábtartót 2 helyzetben állítható be (S. ábra). Egyszerre nyomja meg a lábtartó mindkét oldalán található gombokat és állítsa be a lábtartót a kívánt helyzetben.

### **VIII. BIZTONSÁGI ÖV**

Nyomja meg a csatot az öv kioldásához (T. Ábra). A gyerek megfelelő védelme érdekében csatolja össze a vállövek és a derékövek csatjait, majd helyezze azokat a középső csatba úgy, hogy bekattanjanak (U. Rajz). A biztonsági övet minden alkalommal be kell állítani.

### **IX. BABAKOCSI ÖSSZECSUKÁSA**

Hajtsa össze a tetőt, és állítsa a lábtartót vízszintes helyzetbe. A következő lépésben emelje fel a babakocsi hátulján lévő kart a retesz kioldásához (V ábra). Ezt követően nyomja be a babakocsi jobb oldalán lévő kart (W. ábra) és a szülői fogantyút előretolásával hajtsa össze a babakocsit. A kinyitásgátló zár automatikusan bekapcsol, azonban ügyeljen arra, hogy az a megfelelő helyzetbe kerüljön.

### **X. ÁPOLÁS ÉS KARBANTARTÁS**







A vező kötelessége minden funkcionális elem megfelelő szerelését biztosítani, valamint megfelelő karbantartást és beállítást végezni a kocsijó műszaki állapotban való fenntartása érdekében. A kocsit időszakosan ellenőrizni kell potenciális problémák szempontjából. Az alábbiakban bemutatjuk azokat a lényeges teendőket, melyeket végezni kell a gyerek biztonsága és a termék élettartam csökkenésének megelőzése érdekében:

- Ellenőrizze minden szegecs és kötés szilárdságát és biztonságát.
- Ellenőrizze az összes rögzítő berendezést és a kerekeket ill. gumijaikat, szükség esetén cserélje ki vagy javítsa meg.
- Ellenőrizze, hogy minden védőeszköz megfelelően működik, különös tekintettel a fő- és kiegészítő csatlósokra, melyeknek mindig szabadon kell mozogniuk.

A megfelelő használatl kapcsolatokban felmerült kétség ill. bármilyen veszély gyanúja esetén kérjük a kocsit használatát abbahagyni. Kizárólag a gyártó által leszállított vagy ajánlott alkatrészeket kell használni. Ha a kerekek nyikorognak, a tengelyeket be kell kenni vékony szilikon réteggel. Nem szabad olaj- vagy kenőzsírt alapú termékeket használni, ugyanis azok vonzzák a szennyeződések, ami akadályozza a mozgást.

### **XI. TISZTÍTÁS**

Ha a kocsit alvázának elemei ki lettek téve sós víz hatásának, ajánljuk azokat minél előbb édes (csap) vízzel leöblíteni.

	Ne mossa. A terméket óvatosan át lehet törölni enyhe tisztítószerekkel vízzel megnedvesített törlerönggyel.		Ne vasalja
	Tilos fehéríteni		Ne tisztítsa vegyileg
	Ne szárítsa dobszáritóban		Kézzel, max. 40°-os hőmérsékleten mossa.

Ne csukja össze és ne tárolja a nedves terméket, sohasé tárolja nedves körülmények között, ez ugyanis a penész kialakulásához vezethet.

**Kosár:** kézzel mossa, ne fehérítse, ne szárítsa szárítógépben, ne vasalja és na tisztítsa vegyileg.

**Ülés előtető, ülésburkolat:** ne mossa. A termék nedves törlerönggyel és enyhe tisztítószerekkel óvatosan mosható, ne fehérítse, ne szárítsa szárítógépben, ne vasalja, ne tisztítsa vegyileg.

### **C. Garancia**

1. A Kinderkraft Termékek 24 hónapos garanciával vannak ellátva. A garanciális idő a termék Vásárlónak való átadásának napjától számítandó.
2. A garancia csak az Európai Unió tagállamaiban érvényes, a tengerentúli területeken nem, valamint Nagy-Britannia Egyesült Királysága és Észak-Írország, a tengerentúli brit területek kivételével.
3. A fent nem említett országokban a gyártói garancia nem érvényes. A további garanciális feltételeket az Eladó határozhatja meg.
4. Bizonyos országokban lehetőség van korlátozott időtartamra a garancia kiterjesztésére 120 hónapra (10 évre). A feltételek teljes tartalmát és a garancia meghosszabbítására szolgáló regisztrációs űrlapot az alábbi oldalon találja: [WWW.KINDERKRAFT.COM](http://WWW.KINDERKRAFT.COM)
5. Reklamációt az alábbi weboldalon található űrlap kitöltésével nyújthat be: [WWW.RMA.KINDERKRAFT.COM](http://WWW.RMA.KINDERKRAFT.COM)
6. A garancia nem terjed ki az alábbiakra:
  - A. Megjelenésbeli hibák, beleértve, de nem kizárólag: karcolások, horpadások és repedések a műanyag felületeken, kivéve, ha a meghibásodást anyag- vagy gyártási hiba okozza;
  - B. A nem rendeltetésszerű használatból vagy a nem megfelelő karbantartásból eredő károk - ideértve, de nem kizárólag: a termékek nem megfelelő használatából vagy nem megfelelő karbantartásából eredő mechanikai károsodásait. Olvassa el a használati útmutatóban található használati és karbantartási utasításokat;

- C. A termék és/vagy a kiegészítő nem megfelelő összeszerelése, telepítése vagy szétszerelése okozta károk. Olvassa el a használati útmutatóban található használati és összeszerelési utasításokat;
- D. A nem megfelelő karbantartásból, gondozásból és tárolásból eredő korrózió, penész vagy rozsdá okozta károk;
- E. Normál elhasználódás vagy egyéb, az idő múlása okozta károk. Ezek az alábbiak: belső szakadása vagy átszűrása; gumiabroncs károsodása; gumiabroncs futófelületének sérülése; a szövetek fakulása mechanikai használat eredményeként (például csuklóknál és mozgó alkatrészek burkolatainál);
- F. Nap, izzadság, mosószer, tárolási körülmények vagy gyakori mosás stb. okozta károk és elhasználódások.
- G. Baleset, visszaélés, nem megfelelő használat, tűz, folyadékkal való érintkezés, földrengés vagy más, külső tényező által okozott károk;
- H. Olyan termékek, amelyeket a 4Kraft írásbeli hozzájárulása nélkül módosítottak a funkcionalitás megváltoztatása érdekében;
- I. Olyan termékek, amelyekről a sorozatszámot vagy a tételszámot bármilyen módon eltávolították vagy torzították;
- J. Harmadik fél alkatrészei vagy termékei által okozott kár - ideértve, de nem kizárólag: pohártartó, esernyő, fényvisszaverő elemek, csengők;
- K. Szállítás közben keletkező vagy légitársaság személyzete által okozott kár.
7. A készülékhez mellékelte tartozékok garanciális időtartama az értékesítéstől számítva 6 hónap, a fent említett sérüléseket leszámítva.
8. Jelen garanciális feltételek kiegészítő jellegűek az Ügyfelet a 4KRAFT sp. z o.o.-val szemben megillető jogokhoz képest. Jelen garancia nem zárja ki és nem korlátozza vagy fűggeszti fel az eladott termékek meghibásodására vonatkozó előírásokból eredő fogyasztói jogokat.
9. A részletes Garanciális Feltételek weboldalunkon olvashatók: [WWW.KINDERKRAFT.COM](http://WWW.KINDERKRAFT.COM)

**IT**

Gentili Clienti,

Grazie per aver acquistato il prodotto del marchio Kinderkraft. I nostri prodotti sono stati progettati pensando alla sicurezza e al comfort del bambino. La carrozzina è una soluzione ideale per chi apprezza la qualità, modernità e funzionalità. Si prega di leggere il contenuto del presente manuale e seguire le sue istruzioni.

## **IMPORTANTE – Leggere attentamente e conservare per futuro riferimento.**

### **A. Informazioni importanti sulla sicurezza e sulle precauzioni da osservare ATTENZIONE!**

- **Non lasciare mai il bambino incustodito.**
- **Prima dell' uso assicurarsi che tutti i meccanismi di bloccaggio siano correttamente agganciati.**
- **Per evitare lesioni o ferimenti assicurarsi che il bambino sia a debita distanza durante le operazioni di apertura e chiusura del prodotto.**
- **Non lasciare che il bambino giochi con questo prodotto.**
- **Questa seduta non è adatta per bambini di età inferiore a 6 mesi**
- **Utilizzare sempre il sistema di ritenuta.**
- **Prima dell' uso controllare che i meccanismi di aggancio della seduta, della navicella o del seggiolino auto siano correttamente agganciati.**
- **Questo prodotto non è adatto per correre o pattinare.**
  - Prodotto predisposto per i bambini di età/peso: da 6 mesi a 22 kg oppure a 4 anni, a seconda di quale condizione si verifichi per prima.
  - Il prodotto è adatto al trasporto di solo un bambino alla volta.
  - Carico massimo del cestino: 2 kg.
  - Il carico massimo sulla tasca per piccoli oggetti sul retro del cappuccio è di 0,5 kg
  - Ogni carico aggiuntivo, appeso sulle maniglie e/o sullo schienale e/o sui lati del passeggino, causa la perdita della sua stabilità.
  - Salendo sul marciapiede o un gradino, sollevare la sospensione anteriore.
  - Utilizzare esclusivamente gli accessori ed i pezzi di ricambio forniti o raccomandati dal produttore.
  - Non tenere il prodotto vicino al fuoco libero oppure alle altre fonti di calore.
  - Non utilizzare con una piano supplementare.
  - Si prega di smettere di utilizzare il passeggino se si hanno dubbi sul suo corretto utilizzo o se si sospetta un qualsiasi pericolo.

## **B. MONTAGGIO**

### **I. ELEMENTI DEL PASSEGGINO**

1. Telaio con seduta e con ruote posteriori
2. Ruota anteriore
4. Tettuccio
5. Maniglione

### **II. MONTAGGIO/SMONTAGGIO DELLE RUOTE**

Per montare le ruote anteriori (2), è necessario inserirle sui tubi del telaio fino a sentire un caratteristico clic (Fig. A). Assicurati che le ruote siano nella posizione corretta.

Le ruote anteriori sono dotate di una funzione di bloccaggio del movimento avanti. La funzione viene attivata sollevando la leva di bloccaggio in su ( Fig.B).

Per sbloccare le ruote anteriori, abbassa la leva fino a raggiungere la posizione iniziale (Fig.C).

Per smontare le ruote anteriori, è necessario tenere il pulsante verso il basso e quindi sfilare la ruota (Fig. D).

**ATTENZIONE! Prima di usare il passeggino, assicurarsi che tutte le ruote siano installate correttamente.**

### **III. APERTURA DEL TELAIO DEL PASSEGGINO**

Il telaio deve essere posizionato sulla superficie piatta con i manici del genitore rivolti in su. Per procedere all'apertura del passeggino, prima occorre rilasciare l'elemento di bloccaggio posto sul lato destro del passeggino (Fig.E). Successivamente tira i manici del genitore in su (Fig.F), apri il passeggino e quindi bloccalo usando la leva come è stato mostrato sulla Fig. G, premendola verso il basso.

### **IV. MONTAGGIO/SMONTAGGIO DEL MANIGLIONE DI SICUREZZA**

Montare il maniglione di sicurezza inserendolo nei fori posti su entrambi i lati del telaio (Fig. H). Un caratteristico clic indicherà che il montaggio è avvenuto in maniera corretta. Il maniglione deve essere agganciato al centro tramite uno spartigambe, attaccando le nappe. Per smontare il maniglione, è necessario premere i pulsanti posti su entrambi i lati del maniglione e sfilarlo (Fig.I).

### **V. MONTAGGIO/SMONTAGGIO DEL TETTUCCIO E REGOLAZIONE DEL TETTUCCIO**

Per montare il tettuccio, è necessario posizionarlo sulle guide poste sul telaio del passeggino fino a sentire un caratteristico clic ( Fig.J), e quindi fissare tramite i velcri, arrotolandoli intorno al telaio (Fig.K) e attaccando i velcri presenti sui lati esterni della seduta e dietro lo schienale (Fig.L). Assicurati che il tettuccio sia stato montato in maniera corretta. Per estendere la copertura del tettuccio, è necessario aprire la cerniera tramite un tiretto posto a destra del tettuccio (Fig. O). Per regolare il tettuccio, tiralo fino alla posizione desiderata (Fig M.). Esiste la possibilità di bloccare il tettuccio quando esso si trova nella posizione più aperta. A tal fine premi i meccanismi di bloccaggio posti su entrambi i lati del tettuccio, come è stato mostrato nella Fig. N. Per smontare il tettuccio, occorre sganciare i velcri e sfilarlo dalle guide.

**ATTENZIONE! MONTARE IL TETTUCCIO PRIMA DI UTILIZZARE IL PASSEGGINO**

### **VI. USO DEL FRENO**

Il passeggino è dotato di un freno di stazionamento posto sull'asse posteriore. Premi uno dei pedali per attivare il freno (Fig.P). Lo sbloccaggio avviene in seguito al sollevamento del pedale in su (Fig.Q).

### **VII. REGOLAZIONE DELLO SCHIENALE E DEL POGGIAPIEDI**

È possibile regolare lo schienale del passeggino in 4 posizioni. A tal fine è necessario premere il pulsante dietro il sedile e fissare lo schienale in una posizione confortevole. (Fig. R).

È possibile regolare il poggiatesta in una delle 2 posizioni (Fig. S). Occorre premere allo stesso tempo i tasti posti su entrambi i lati del poggiatesta e fissare in una posizione desiderata.

### **VIII. CINTURE DI SICUREZZA**

Premi la fibbia per sganciare le cinture (Fig.T). Per assicurare la protezione al bambino, è necessario unire i ganci delle tracolle con le cinture inguinali, e quindi inserirle nella fibbia centrale fino all'avvenuto bloccaggio (Fig. U). Ogni volta è necessario regolare le cinture di sicurezza.

### **IX. PIEGARE IL PASSEGGINO**

Piega il tettuccio e fissa il poggiatesta nella posizione orizzontale. Successivamente solleva la leva posta dietro il passeggino al fine di rilasciare il bloccaggio (Fig.V). Quindi premi con forza la leva posta alla destra del passeggino (Fig.W) e piega il passeggino verso il basso spingendo i manici del genitore. L'elemento di bloccaggio che impedisce l'apertura viene attivato automaticamente, tuttavia è necessario assicurarsi che esso si trovi nel posto giusto.







### **X. CURA E MANUTENZIONE**

È a cura dell'acquirente assicurare il corretto montaggio di tutti gli elementi funzionali, oltre ai lavori specifici di manutenzione e regolazione al fine di mantenere il passeggino in buone condizioni tecniche. Il passeggino deve essere periodicamente controllato per rilevare eventuali problemi. Di seguito si presentano i passi importanti da eseguire per garantire la sicurezza al bambino e per evitare l'accorciamento della vita del prodotto:

- Controllare la forza e la sicurezza di tutti i rivetti e le giunture.
  - Controllare tutti i dispositivi di bloccaggio, le ruote ed le gomme e, se necessario, effettuare la loro sostituzione o riparazione.
  - Verificare che tutti i dispositivi di sicurezza funzionino correttamente, con particolare attenzione agli attacchi principali e secondari che dovrebbero muoversi liberamente in qualsiasi momento.
- In caso di dubbio circa l'uso corretto o sospetto di pericolo, si chiede di smettere di usare il passeggino. Utilizzare soltanto i ricambi forniti o raccomandati dal costruttore. Se le ruote cigolano, lubrificare gli assi con un sottile strato di silicone. Non utilizzare prodotti a base di olio o grasso perché attirano lo sporco che rende difficile il movimento.

#### XI. PULIZIA

Se i componenti del telaio del passeggino sono stati esposti ad acqua salata, si raccomanda di sciacquarli al più presto con acqua dolce (acqua del rubinetto).

	Non lavare. Il prodotto può essere lavato delicatamente con un panno umido e un detergente delicato.		Non stirare
	Non candeggiare		Non lavare a secco
	Non asciugare in asciugatrice		Lavare a mano a max. 40°C.

Non piegare o conservare il prodotto quando è bagnato e non conservarlo in condizioni di umidità, il che potrebbe provocare la formazione di muffa.

**Cestino:** lavare a mano, non usare la candeggiina, non asciugare in asciugatrice, non stirare, non lavare a secco.

**Baldacchino sedile, guaina sedile:** non lavare. Il prodotto può essere lavato delicatamente con un panno umido e con un detergente delicato, non usare la candeggiina, non asciugare in asciugatrice, non stirare, non lavare a secco.

#### C. Garanzia

1. Tutti i prodotti Kinderkraft sono coperti da una garanzia di 24 mesi. Il periodo di copertura della garanzia inizia dal giorno in cui il prodotto viene consegnato all'acquirente.
2. La garanzia è valida solo sul territorio dei paesi membri dell'Unione Europea, ad esclusione dei territori d'oltremare e sul territorio del Regno Unito di Gran Bretagna e Irlanda del Nord, esclusi i territori britannici d'oltremare.
3. Nei paesi di cui sopra, la garanzia del produttore non trova applicazione. Le condizioni di una supplementare garanzia possono essere determinate dal venditore.
4. In alcuni paesi è possibile estendere la garanzia fino a 120 mesi (10 anni) per un periodo limitato. I termini e le condizioni e il modulo di richiesta di estensione della garanzia sono disponibili sul sito [WWW.KINDERKRAFT.COM](http://WWW.KINDERKRAFT.COM)
5. I reclami devono essere segnalati tramite la compilazione del modulo disponibile sul sito web [WWW.RMA.KINDERKRAFT.COM](http://WWW.RMA.KINDERKRAFT.COM)
6. La garanzia non comprende:
  - A. Danni estetici, inclusi ma in via esclusiva: graffi, ammaccature e rotture nella plastica, a meno che il guasto non sia dovuto a un difetto nel materiale o un difetto di fabbricazione;
  - B. Danni derivanti da un uso improprio o da una inadeguata manutenzione - compresi, tra gli altri: danni meccanici dei prodotti dovuti ad un uso improprio o ad una inadeguata manutenzione. Leggere con attenzione quanto riportato nelle linee guida per uso e manutenzione del prodotto contenute nel manuale d'uso;
  - C. Danni derivanti da un incorretto montaggio, installazione o smontaggio dei prodotti e/o degli accessori. Leggere con attenzione quanto riportato nelle linee guida per uso e installazione del prodotto contenute nel manuale d'uso;
  - D. Danni derivanti da corrosione, muffa o ruggine dovuti a inadeguata manutenzione, trattamento e stoccaggio;
  - E. Danni derivanti da una normale usura o comunque derivanti dal passare del tempo. Questo include: strappi o forature nelle camere d'aria; danni alle gomme, danni al battistrada delle gomme; scolorimento del tessuto causato dall'uso meccanico (ad esempio sulle giunture e sul rivestimento delle parti mobili);
  - F. Danni o erosioni causati da sole, sudore, detersivi, condizioni di stoccaggio o lavaggi frequenti, ecc.;
  - G. Danni causati da incidenti, abuso, uso improprio, incendio, contatto con sostanze liquide, terremoto o altre cause esterne;
  - H. Prodotti, che sono stati modificati, per un cambio di funzionalità senza l'autorizzazione scritta di 4Kraft;
  - I. Prodotti, dai quali è stato rimosso o, in qualsiasi modo manomesso, il numero di serie o il numero del lotto;
  - J. Danni derivanti dall'utilizzo di componenti o oggetti esterni - tra i quali: portabicchieri, ombrelli, elementi riflettenti,, campanelli;
  - K. Danni causati dal trasporto o dallo staff dell'aereo.
7. Il periodo di garanzia, per gli accessori in dotazione al dispositivo, è di 6 mesi dalla data di acquisto, ad esclusione dei danneggiamenti di cui sopra.
8. Le presenti condizioni di garanzia costituiscono un supplemento ai diritti attribuiti dalla legge al Cliente nei confronti di 4KRAFT sp. z o.o.. La garanzia non esclude, limita o sospende i diritti del cliente derivanti dalle disposizioni relative alla garanzia sui difetti del prodotto venduto.
9. Il regolamento completo dei termini e delle condizioni della garanzia è disponibile sul sito [WWW.KINDERKRAFT.COM](http://WWW.KINDERKRAFT.COM)

NL

Beste Klienten,

Wij danken u voor de keuze van een Kinderkraft product Onze producten zijn ontworpen voor de veiligheid en het comfort van uw kind. De door ons aangeboden kinderwagen is een ideale oplossing voor personen die de kwaliteit, moderniteit en functionaliteit waarderen. Lees deze instructies aandachtig en volg alle aanbevelingen op.

**Belangrijk - Lees zorgvuldig en bewar voor latere raadpleging.**

**A. Veiligheid en voorzorgsmaatregelen**

**WAARSCHUWING!**

- **Nooit het kind zonder toezicht laten.**
- **Zorg ervoor dat alle vergrendelingsmechanismes vast zitten voor dat je het product gebruikt.**
- **Zorg ervoor dat het kind uit de buurt is tijdens het in- en uitklappen van het product om letsel te voorkomen.**
- **Laat het kind niet met dit product spelen.**
- **Dit kinderwagentzje is niet geschikt voor kinderen jonger dan 6 maanden**
- **Altijd het veiligheidstuigje gebruiken.**
- **Controleer voor gebruik of het wiegje, het kinderwagentzje, of het autostoeltje goed vast zit op het kinderwagentchassis.**
- **Dit product is niet geschikt om mee hard te lopen of te skeeleren.**

- Het product is geschikt voor kinderen met de gewicht/leeftijd: vanaf 6 maand tot 22 kg of tot 4 jaar, afhankelijk van wat zich het eerst voordoet.
- Gebruik het product voor slechts één kind tegelijk.
- Maximale belasting van de mand is 2 kg.
- De maximale belasting van de zak voor kleine spullen op de achterkant van de capuchon is 0,5 kg
- Elke extra belasting opgehangen op de duwstang en/of de rugleuning en/of op de zijkanten van de kinderwagen veroorzaakt het verlies van de stabiliteit. .
- Zet de rem altijd op bij het stilstaan en als het kind erin wordt gezet of het eruit gehaald.
- Til bij het oprijden van een stoeprand de voorwielophanging op.
- Gebruik alleen originele accessoires en onderdelen die door de fabrikant zijn goedgekeurd. Gebruik geen andere accessoires en onderdelen.
- Gebruik het niet in de buurt van warmtebronnen en vlammen.
- Gebruik niet met een extra platform.
- Gebruik nooit de kinderwagen bij twijfels over een juist gebruik of een vermoeden van gevaar.

## **B. Montage**

### **I. ONDERDELEN VAN DE KINDERWAGEN**

1. Frame met zitting en achterwielen
2. Voorwiel x2
4. Overkapping
5. Beugel

### **II. MONTAGE/DEMONTAGE VAN DE WIELEN**

Om de voorwielen (2) te monteren, schuift u ze op de buizen in het frame totdat u een kenmerkende klik hoort (Afb. A). Zorg ervoor dat de wielen naar behoren geplaatst zijn.

De voorwielen kunnen worden vergrendeld om rechttuit te rijden. Activeer deze functie door de vergrendelingshendel naar boven te trekken (Afb. B). Om de voorwielen te ontgrendelen, laat u de hendel weer in de oorspronkelijke stand zakken (Afb. C).

Om de voorwielen te demonteren, houdt u de knop ingedrukt en trekt u vervolgens het wiel eruit (Afb. D).

**LET OP! Controleer voordat u de kinderwagen gebruikt of alle wielen juist zijn gemonteerd.**

### **III. UITKLAPPEN VAN HET FRAME VAN DE KINDERWAGEN**

Plaats het frame op een vlakke oppervlakte met de handgrepen voor de ouders naar boven. Begin met het uitklappen van de kinderwagen door de vergrendeling aan de rechterzijde van de kinderwagen los te maken (Afb. E). In de volgende stap trekt u de handgreep voor de ouder naar boven (Afb. F), klapt u de kinderwagen uit en vergrendelt u deze met de hendel zoals afgebeeld in Afb. G door het naar beneden te duwen

#### IV. MONTAGE/DEMONTAGE VAN DE VEILIGHEIDSBEGUEL

De veiligheidsbeugel wordt gemonteerd door hem in de openingen aan beide zijden van het frame te schuiven (Afb. H). Als het correct is gemonteerd, hoort u een klink. De beugel dient in het midden met de kruisbescherming te worden vastgemaakt door de drukknoppen te sluiten. Om de beugel te demonteren, drukt u op de knoppen aan beide zijden van de beugel en trekt u het uit (Afb. I).

#### V. MONTAGE/DEMONTAGE VAN DE OVERKAPPING EN AFSTELLING VAN DE OVERKAPPING

Om de overkapping te monteren, schuift u deze op de geleiders van het frame van de kinderwagen totdat u een kenmerkende klink hoort (Afb.J), vervolgens zet u de overkapping aan beide zijden vast met de klittenbanden door ze om het frame te wikkelen (Afb.K) en de klittenbanden aan de buitenzijden van het zitje en aan de achterkant van de rugleuning (Afb.L). Om het bereik van de kap te verlengen, maakt u de vergrendeling los met de schuifknop aan de rechterkant van de kap (Afb. O). Om de overkapping te verstellen, trekt u de kap in de gewenste positie (Afb. M.). Het is mogelijk de kap te vergrendelen wanneer deze het verst is uitgetrokken. Druk hiervoor op de vergrendelingsmechanismen aan beide zijden van de overkapping, zoals afgebeeld in Afb. N. Om de kap te demonteren, maakt u de klittenbanden los en schuift u het uit de geleiders

## **LET OP! INSTALLEER HET DAKJE VOORDAT U DE KINDERWAGEN**

### **GEBRUIKT**

#### VI. GEBRUIK VAN DE REM

De kinderwagen is uitgerust met een voetparkeerrem op de achteras. Druk op een van de pedalen om de rem in te schakelen (Afb.P). Het wordt ontgrendeld door het pedaal omhoog te brengen (Afb.Q).

#### VII. RUGLEUNING- EN VOETSTEUNVERSTELLING

De rugleuning van de kinderwagen kan in 4 standen worden gezet. Druk hiervoor op de knop aan de achterkant van de zitting en zet de rugleuning in een comfortabele stand. (Afb. R). De voetsteun kan in een van de 2 standen worden gezet (Afb. S). Druk tegelijkertijd op de knoppen aan beide zijden van de voetsteun en zet het in de gewenste stand.

#### VIII. VEILIGHEIDSGORDELS

Druk op de gesp om de gordels los te maken (Afb.T). Om uw kind te zekeren, verbindt u de haken van de schoudergordels met de heupgordels en schuift u ze vervolgens in de middelste gesp totdat ze vastklikken (Afb. U). De veiligheidsgordels elke keer aanpassen.

#### IX. INKLAPPEN VAN DE KINDERWAGEN

Klap de kap in en plaats de voetensteun in een horizontale positie. Til vervolgens de hendel aan de achterkant van de kinderwagen op om de vergrendeling te ontgrendelen (Afb.V). Druk vervolgens de hendel aan de rechterzijde van de kinderwagen in (Afb.W) en klap de kinderwagen in door de handgrepen voor de ouder naar voren te duwen. De inklapbeveiliging wordt automatisch ingeschakeld, maar zorg ervoor dat het op de juiste plaats zit.







**X. REINIGING EN ONDERHOUD** Het is de verantwoordelijkheid van de koper om te zorgen voor de juiste installatie van alle functionele elementen en om passend onderhoud en afstellingen uit te voeren om de kinderwagen in goede technische staat te houden. De kinderwagen moet periodiek worden gecontroleerd op mogelijke gebreken. Beneden volgen belangrijke onderhoudswerkzaamheden om de veiligheid van uw kind te waarborgen en te voorkomen dat het product zijn waarde verliest:

- Controleer de sterkte en veiligheid van alle klinknagels en verbindingen.
- Controleer alle bevestigingsinrichtingen en wielen en hun banden en vervang of repareer deze indien nodig.
- Controleer of alle veiligheidsvoorzieningen zijn in orde met speciale aandacht voor de hoofd- en extra bevestigingen die te altijd vrij moeten kunnen bewegen.

Gebruik nooit de kinderwagen in geval van twijfel over het juiste gebruik of vermoeden van enig gevaar. Gebruik alleen reserveonderdelen die door de fabrikant zijn geleverd of aanbevolen. Als de wielen piepen, smeet de assen dan met een dunne laag silicon. Gebruik geen producten op basis van olie of vet omdat deze vuil aantrekken dat juiste beweging belemmert.

#### XI. RENIGING

Wij raden u aan als de chassisonderdelen van de kinderwagen zijn aan zout water blootgesteld om ze zo snel mogelijk met zoet water te spoelen (uit de kraan).

	Niet wassen. Reinig met een vochtige doek en zacht reinigingsmiddelen.		Niet strijken
	Niet bleken		Niet chemisch laten reinigen
	Niet in de droogtrommel drogen		Handwas op max. 40°

Klap het product niet in als het nat is en bewaar het nooit in vochtige omstandigheden, het kan tot schimmelvorming leiden.

**Mand:** handmatig wassen, niet bleken, niet in een droogtrommel drogen, niet strijken, niet chemisch reinigen



**stoelluifel, zitmantel:** niet wassen. Het product kan voorzichtig worden gewassen met een vochtige doek en een mild afwasmiddel, niet bleken, niet in een droogtrommel drogen, niet strijken, niet chemisch reinigen.

## C. Garantie

1. Alle Kinderkraft producten komen met 24 maanden garantie. De garantieperiode gaat in op de dag dat het product aan de Koper wordt geleverd
2. De garantie geldt alleen op het grondgebied van de lidstaten van de Europese Unie, met uitsluiting van de overzeese gebieden en het grondgebied van het Verenigd Koninkrijk van Groot-Brittannië en Noord-Ierland, met uitzondering van de Britse Overzeese Gebieden.
3. De fabrieksgarantie geldt niet voor landen die hierboven niet zijn vermeld. De voorwaarden van aanvullende garantie kunnen door de Verkoper worden vastgesteld.
4. In sommige landen is het mogelijk om de garantie voor een beperkte periode te verlengen tot 120 maanden (10 jaar). De volledige voorwaarden en het inschrijvingsformulier voor garantieverlenging zijn te vinden op de website [WWW.KINDERKRAFT.COM](http://WWW.KINDERKRAFT.COM)
5. Klachten moeten worden ingediend door het formulier in te vullen dat beschikbaar is op de website [WWW.RMA.KINDERKRAFT.COM](http://WWW.RMA.KINDERKRAFT.COM)
6. De garantie dekt geen:
  - A. Cosmetische schade, waaronder maar niet beperkt tot: krassen, deuken en barsten in plastic, tenzij het defect te wijten is aan een gebrek in materiaal of fabricage;
  - B. Beschadigingen als gevolg van verkeerd gebruik of onjuist onderhoud - waaronder, maar niet beperkt tot: mechanische schade aan producten als gevolg van verkeerd gebruik of onjuist onderhoud. Raadpleeg de gebruiks- en onderhoudsinstructies in de handleiding van het product;
  - C. Beschadigingen veroorzaakt door onjuiste montage, installatie of demontage van de producten en/of toebehoren. Raadpleeg de gebruiks- en montageinstructies in de handleiding van het product;
  - D. Beschadigingen door corrosie, schimmel of roest als gevolg van onjuist onderhoud, verzorging en opslag;
  - E. Beschadigingen veroorzaakt door normale slijtage of anderszins voortvloeiend uit het normale verloop van de tijd. Dit omvat: gescheurde of lekke binnenbanden; schade aan de banden; beschadiging van het loopvlak; verbleking van de stof als gevolg van mechanisch gebruik (bv. op verbindingen en bekleding van bewegende delen);
  - F. Beschadigingen of erosie veroorzaakt door zonlicht, transpiratie, detergenten, opslagomstandigheden of veelvuldig wassen, enz.;
  - G. Beschadigingen veroorzaakt door een ongeval, misbruik, verkeerd gebruik, brand, contact met vloeistof, aardbeving of andere externe oorzaken;
  - H. Producten die zonder schriftelijke toestemming van 4Kraft zijn aangepast om de functionaliteit ervan te wijzigen;
  - I. Producten waarvan het serienummer of partijnummer is verwijderd of op enigerlei wijze is gemanipuleerd;
  - J. Beschadigingen veroorzaakt door het gebruik van onderdelen of producten van derden - waaronder, maar niet beperkt tot: bekerhouders, paraplu's, reflectoren, bellen;
  - K. Schade veroorzaakt door vervoer of door personeel van een vliegtuig.
7. De garantieperiode voor de aan het product gekoppelde toebehoren is 6 maanden vanaf de datum van verkoop, met uitzondering van de hierboven beschreven beschadigingen.
8. Deze garantievoorzwaarden vormen een aanvulling op de rechten van de Klant ten aanzien van 4KRAFT sp. z o.o. De garantie sluit de rechten van de Klant uit hoofde van de wettelijke aansprakelijkheid van de verkoper voor gebreken in het verkochte product niet uit, beperkt deze niet en schort deze ook niet op.
9. De volledige inhoud van de Garantievoorzwaarden is te vinden op de website [WWW.KINDERKRAFT.COM](http://WWW.KINDERKRAFT.COM)

**PL**

**Szanowni Klienci,**

Dziękujemy za zakup produktu marki Kinderkraft. Nasze produkty zostały zaprojektowane z myślą o bezpieczeństwie oraz komforcie Twojego dziecka. Wózek jest idealnym rozwiązaniem dla tych, którzy cenią sobie jakość, nowoczesność oraz funkcjonalność. Prosimy o zapoznanie się z treścią instrukcji obsługi oraz o stosowanie się do jej zaleceń.

## **WAŻNE! PRZECZYTAJ UWAŻNIE I ZACHOWAJ NA PRZYSZŁOŚĆ JAKO ODNIESIENIE**

### **A. Uwagi dotyczące bezpieczeństwa i środków ostrożności**

#### **OSTRZEŻENIE!**

- **Nigdy nie zostawiaj dziecka bez opieki.**
- **Upewnij się przed użyciem, czy wszystkie urządzenia blokujące są włączone.**
- **Aby uniknąć obrażeń, upewnij się, czy dziecko jest odsunięte kiedy rozkłada się lub składa niniejszy wyrób.**
- **Nie pozwalaj dziecku bawić się tym wyrobem.**
- **To siedzisko nie jest odpowiednie dla dzieci w wieku poniżej 6 miesiąca życia.**
- **Zawsze używaj systemu zapieć.**
- **Sprawdź, czy urządzenia mocujące gondolę lub siedzisko lub fotelik samochodowy są prawidłowo załączone przed użyciem.**
- **Niniejszy wyrób nie jest odpowiedni do biegania ani jazdy na rolkach.**

- Produkt przeznaczony jest dla dzieci o wadze/wieku: od 6 miesięcy do 22 kg lub do 4 lat, w zależności od tego co nastąpi wcześniej.
- Produkt jest przeznaczony do transportu jednego dziecka w tym samym czasie.
- Maksymalne obciążenie koszyka to 2 kg
- Maksymalne obciążenie kieszonki na drobiazgi znajdującej się z tyłu daszka 0,5 kg.
- Każde dodatkowe obciążenie, zawieszane na rączkach wózka i/lub za oparciem i/lub na bokach, powoduje pogorszenie jego stabilności.
- Hamulce powinny być zablokowane podczas wkładania i wyjmowania dziecka.
- Wjeżdżając na krawężnik lub inny stopień, należy podnieść przednie zawieszenie.
- Należy używać wyłącznie części i akcesoriów, które są dostarczone lub rekomendowane przez producenta. Nie używać innych części i akcesoriów.
- Nie stawiać produktu w pobliżu otwartego ognia lub innych źródeł gorąca.
- Nie używać z dodatkową platformą.
- Prosimy zaprzestać korzystania z wózka w razie wątpliwości co do poprawnego użycia bądź podejrzenia o jakiegokolwiek niebezpieczeństwo.

## **B. Montaż**

### **I. ELEMENTY WÓZKA**

1. Rama z siedziskiem i tylnymi kołami
2. Koło przednie x2
4. Daszek
5. Pałak

### **II. MONTAŻ/DEMONTAŻ KÓŁ**

W celu zamontowania przednich kół (2) należy wsunąć je na rurki znajdujące się w ramie, aż do usłyszenia charakterystycznego kliknięcia (Rys. A). Zwróć uwagę na prawidłowe umiejscowienie kół.

Przednie koła posiadają możliwość zablokowania do jazdy na wprost. Załączenie tej funkcji następuje poprzez podciągnięcie dźwigni blokady do góry (Rys.B). Aby odblokować przednie koła, opuść dźwignię do pozycji wyjściowej (Rys.C).

W celu zdemontowania kół przednich należy przytrzymać przycisk w dół, a następnie wysunąć koło (Rys. D).

## **UWAGA! Przed przystąpieniem do użytkowania wózka upewnij się, że wszystkie koła są prawidłowo zamontowane.**

### **III. ROZKŁADANIE RAMY WÓZKA**

Ramę należy ustawić na płaskiej powierzchni z uchwytami rodzica do góry. Rozkładanie wózka należy rozpocząć od zwolnienia elementu blokującego znajdującego się po prawej stronie wózka (Rys.E). W kolejnym kroku pociągnij uchwyty rodzica do góry (Rys.F), rozłóż wózek, a następnie zablokuj przy użyciu dźwigni tak, jak pokazano na Rys. G, wciskając ją do dołu.

### **IV. MONTAŻ/DEMONTAŻ PAŁĄKA ZABEZPIEZAJĄCEGO**

Pałak zabezpieczający montuje się poprzez jego wsunięcie w otwory znajdujące po obu stronach ramy (Rys. H). Przy poprawnym montażu usłyszymy kliknięcie. Pałak należy przypiąć pośrodku zabezpieczającym ochraniaczem krokowym poprzez zapięcie nap. W celu demontażu pałaka należy wcisnąć przyciski znajdujące się po obu stronach pałaka i go wysunąć (Rys. I)

### **V. MONTAŻ/DEMONTAŻ DASZKA I REGULACJA DASZKA**

## **UWAGA! Zamontuj daszek przed użyciem wózka**

W celu zamontowania daszka należy nasunąć go na prowadnice znajdujące się na ramie wózka do momentu usłyszenia charakterystycznego dźwięku kliknięcia (Rys.J), a następnie po obu stronach zabezpieczyć przy użyciu rzepów owijając je wokół ramy (Rys.K) oraz zapinając rzepy znajdujące się na zewnętrznych bokach siedziska i z tyłu oparcia (Rys.L). Upewnij się, że daszek jest poprawnie zamontowany. Aby wydłużyć zasięg daszka należy odpiąć zamek za pomocą suwaka znajdującego się po prawej stronie daszka (Rys. O). W celu regulacji daszka naciągnij go do pożądanej pozycji (Rys M.). Istnieje możliwość zablokowania daszka, kiedy jest on najbardziej rozłożony, w tym celu dociśnij mechanizmy blokujące znajdujące się z obu stron daszka, tak jak pokazano na Rys. N. W celu zdemontowania daszka należy odpiąć rzepy oraz wysunąć go z prowadnic.

### **VI. UŻYWANIE HAMULCA**

Wózek wyposażony jest w nożny hamulec postojowy znajdujący się na tylnej osi. Wciśnij jeden z pedałów, aby hamulec został aktywowany (Rys.P). Odblokowanie następuje po podniesieniu pedału do góry (Rys.Q).

### **VII. REGULACJA OPARCIA I PODNÓŻKA**

Możliwość regulacji oparcia spacerówki w 4 pozycjach W tym celu należy wcisnąć przycisk z tyłu siedzenia i ustawić oparcie w komfortowej pozycji. (Rys. R).

Podnóżek można regulować w jednej z 2 pozycji (Rys. S). Należy wcisnąć jednocześnie przyciski znajdujące się po obu stronach podnóżka i ustawić w wybranej pozycji.

## VIII. PASY BEZPIECZEŃSTWA

Naciśnij klamrę, aby rozpiąć pasy (Rys.T). Aby zabezpieczyć dziecko, należy połączyć zaczepy pasów naramiennych z pasami biodrowymi, a następnie wsunąć je do klamry środkowej, do momentu blokady (Rys. U). Pasy bezpieczeństwa należy regulować każdorazowo.

## IX. ZŁOŻENIE WÓZKA

Złóż daszek oraz ustaw podnożek w pozycji poziomej. W kolejnym kroku podnieś dźwignię znajdującą się z tyłu wózka, w celu zwolnienia blokady (Rys.V). Następnie należy wduśić dźwignię znajdującą się z prawej strony wózka (Rys.W) i pchać uchwyt rodzica do przodu, złożony wózek do dołu. Element blokujący zapobiegający przed rozłożeniem załącza się automatycznie, jednak należy upewnić się, że jest on na prawidłowym miejscu.

## X. PIELĘGNACJA I KONSERWACJA

Obowiązkiem nabywcy jest zapewnienie prawidłowej instalacji wszystkich elementów funkcyjnych, jak również dokonywanie właściwych zabiegów konserwacyjnych oraz regulacji w celu utrzymania wózka w dobrym stanie technicznym. Wózek należy okresowo sprawdzać pod kątem potencjalnych problemów. Poniżej przedstawiono istotne czynności, jakie należy wykonać w celu zapewnienia bezpieczeństwa dziecku oraz zapobieżenia skróceniu żywotności produktu:

- Sprawdzić wytrzymałość i bezpieczeństwo wszelkich nitów i połączeń.
- Sprawdzić wszystkie urządzenia uneruchamiające oraz koła i ich ogumienie i w razie potrzeby dokonać ich wymiany lub naprawy.
- Sprawdzić, czy wszystkie urządzenia zabezpieczające działają prawidłowo, ze szczególnym uwzględnieniem głównych i dodatkowych zapięć, które powinny poruszać się swobodnie w każdej chwili.

Prosimy zaprzestać korzystania z wózka w razie wątpliwości co do poprawnego użycia, bądź podejrzenia o jakiegokolwiek niebezpieczeństwo. Należy używać wyłącznie części zamiennych dostarczonych lub rekomendowanych przez producenta.

Jeśli koła piszczą, należy nasmarować osie cienką warstwą silikonu. Nie wolno używać produktów na bazie oleju lub smaru, ponieważ przyciągają one brud, który utrudnia ruch.

## XI. CZYSZCZENIE

Jeżeli elementy podwozia wózka zostały narażone na działanie słonej wody, zalecamy możliwie jak najszybsze spłukanie ich wodą słodką (z kranu).

	Nie prać. Produkt można przemywać delikatnie wilgotną ściereczką i łagodnym środkiem myjącym.		Nie prasować
	Nie wybielać		Nie czyścić chemicznie
	Nie suszyć w suszarce bębnowej		Prać ręcznie w temp.max 40°

Nie składać, ani przechowywać produktu, gdy jest mokry i nigdy nie przechowywać go w wilgotnych warunkach, ponieważ może to doprowadzić do tworzenia się pleśni.

**Posycie na siedzisko, daszek:**Nie prać. Produkt można przemywać delikatnie wilgotną ściereczką i łagodnym środkiem myjącym. Nie wybielać. Nie suszyć w suszarce bębnowej. Nie prasować. Nie czyścić chemicznie.

**Kosz: prać ręcznie.** Nie wybielać. Nie suszyć w suszarce bębnowej. Nie prasować. Nie czyścić chemicznie.

## C. Gwarancja

1. Wszystkie Produkty Kinderkraft objęte są 24 - miesięczną gwarancją. Okres ochrony gwarancyjnej rozpoczyna się z dniem wydania produktu Kupującemu.
2. Gwarancja obowiązuje wyłącznie na terytorium krajów członkowskich Unii Europejskiej z wyłączeniem terytoriów zamorskich oraz na terytorium Zjednoczonego Królestwa Wielkiej Brytanii i Irlandii Północnej z wyłączeniem brytyjskich terytoriów zamorskich.
3. W krajach niewymienionych powyżej gwarancja producenta nie obowiązuje. Warunki dodatkowej gwarancji może określić Sprzedawca.
4. W niektórych krajach możliwe jest przedłużenie gwarancji do 120 miesięcy (10 lat) w ograniczonym zakresie. Pełna treść warunków oraz formularz rejestracyjny przedłużenia gwarancji dostępne są na stronie [WWW.KINDERKRAFT.COM](http://WWW.KINDERKRAFT.COM)
5. Reklamacje należy składać poprzez uzupełnienie formularza udostępnionego na stronie [WWW.RMA.KINDERKRAFT.COM](http://WWW.RMA.KINDERKRAFT.COM)
6. Gwarancja nie obejmuje:
  - A. Uszkożeń kosmetycznych, w tym między innymi: zadrapań, wgnieceń i pęknięć plastiku, chyba że awaria nastąpiła z powodu wady materiałowej lub produkcyjnej;
  - B. Uszkożeń wynikających z niewłaściwego użytkowania lub złej konserwacji - w tym między innymi: uszkodzeń mechanicznych produktów spowodowanych niewłaściwym użytkowaniem lub złą konserwacją. Należy zapoznać się z instrukcją użytkowania i konserwacji produktu zawartą w instrukcji obsługi;
  - C. Uszkożeń spowodowanych niewłaściwym montażem, instalacją lub demontażem produktów i/lub akcesoriów. Należy zapoznać się z instrukcją użytkowania i montażu produktu zawartą w instrukcji obsługi;
  - D. Uszkożeń spowodowanych korozją, pleśnią lub rdzą, wynikających z niewłaściwej konserwacji, pielęgnacji i przechowywania;
  - E. Uszkożeń spowodowanych normalnym zużyciem lub w inny sposób wynikających z normalnego wpływu czasu. Obejmuje to: rozdarcia lub przebita dętek; uszkodzenia opon; uszkodzenia bieżnika opon; wyblaknięcie tkanin powstałych w wyniku mechanicznego użytkowania (np. na przegubach i pokryciu ruchomych części);
  - F. Uszkożeń lub erozji spowodowanych działaniem słońca, potu, detergentów, warunków przechowywania lub częstego prania itp.;
  - G. Uszkożeń spowodowanych przez wypadek, nadużycie, niewłaściwe użytkowanie, pożar, kontakt z ciężką, trzęsienie ziemi lub inne przyczyny zewnętrzne;
  - H. Produktów, które zostały zmodyfikowane w celu zmiany funkcjonalności bez pisemnej zgody firmy 4Kraft;
  - I. Produktów, z których usunięto lub w jakikolwiek sposób znieszczałono numer seryjny lub numer partii;
  - J. Uszkożeń spowodowanych użyciem komponentów lub produktów innych trzech - w tym między innymi: uchwytów na kubki, parasoli, elementów odblawkowych, dzwonek;
  - K. Uszkożeń spowodowanych transportem lub przez obsługę samolotu.
7. Okres gwarancji na akcesoria dołączone do urządzenia wynosi 6 miesięcy od daty sprzedaży, z wyłączeniem uszkodzeń opisanych powyżej.

8. Niniejsze warunki gwarancji mają charakter uzupełniający w stosunku do ustawowych uprawnień Klienta przysługujących Klientowi wobec 4KRAFT sp. z o.o.. Gwarancja nie wyłącza, nie ogranicza ani nie zawiesza uprawnień Klienta wynikających z przepisów o rękojmi za wady rzeczy sprzedanej.

9. Pełna treść Warunków Gwarancji jest dostępna na stronie internetowej [WWW.KINDERKRAFT.COM](http://WWW.KINDERKRAFT.COM)

**PT**

**Estimado Cliente,**

Obrigado por ter adquirido o produto da marca Kinderkraft. Os nossos produtos foram concebidos pensando na segurança e no conforto do seu filho. Este carrinho é a solução ideal para quem aprecia qualidade, modernidade e funcionalidade. Leia o manual de instruções e siga as suas recomendações.

## **Importante – Leia cuidadosamente e guarde para referência futura**

### **A. Observações de segurança e precaução**

#### **AVISOS!**

- **Nunca deixe a criança abandonada.**
- **Verifique se todos os pontos de encaixe estão bem fixos antes de usar o produto.**
- **Para evitar ferimento assegure-se que o seu filho está afastado, do produto, enquanto o abre e fecha.**
- **Não deixe que o seu filho brinque com este produto.**
- **Este assento não é adequado para um bebé com idade inferior a 6 meses**
- **Utilize o cinto de segurança sempre que o seu filho estiver no assento.**
- **Verifique se alcofa, o assento reversível ou o assento auto estão correctamente encaixados antes de usar o produto.**
- **Não é conveniente utilizar este produto aquando da realização de patinagem ou corrida.**
  - O produto destina-se a crianças com peso/idade: do 6 meses até 22 kg ou até 4 anos, o que ocorrer primeiro.
  - O produto foi concebido para transportar uma criança de cada vez.
  - A capacidade de carga máxima do cesto é de 2 kg.
  - A carga máxima no bolso para pequenos itens na parte de trás do dossel é de 0,5 kg
  - Qualquer carga adicional, suspensa nas pegas do carrinho de bebé e/ou por baixo do encosto e/ou nos lados, afeta a estabilidade do carrinho.
  - Os travões devem ser bloqueados ao colocar e retirar a criança.
  - Ao subir um meio-fio ou outro degrau, levante a suspensão dianteira.
  - Utilize apenas as peças e os acessórios fornecidos ou recomendados pelo fabricante. Não utilize outras peças e acessórios.
  - Não coloque o produto na proximidade de chama aberta ou de outras fontes de calor.
  - Não utilize com uma plataforma adicional.
  - Por favor, pare de usar o carrinho se tiver dúvidas em relação ao uso correto ou se suspeitar de algum perigo.

### **B. Montagem**

#### **I. ELEMENTOS DE CARRINHO**

1. Estrutura com assento e rodas traseiras
2. Roda dianteira x2
4. Viseira
5. Barra

## II. MONTAGEM/DESMONTAGEM DA RODA

Para montar as rodas dianteiras (2), deslize-as nos tubos da estrutura até ouvir um clique (Fig. A). Preste atenção ao correto posicionamento das rodas.

Las ruedas delanteras se pueden bloquear en línea recta. Esta función se activa tirando de la palanca de bloqueo hacia arriba (Fig. B). Para desbloquear las ruedas delanteras, baje la palanca a su posición original (Fig. C).

Para remover as rodas dianteiras, mantenha o botão pressionado e deslize a roda para fora (Fig. D).

## **ATENÇÃO! Antes de utilizar o carrinho, certifique-se de que todas as rodas estão corretamente montadas.**

### III. IMPLANTE A ESTRUTURA DO CARRINHO

A moldura deve ser colocada em uma superfície plana com as alças principais voltadas para cima. Comece a desdobrar o carrinho liberando o elemento de travamento no lado direito do carrinho (Fig. E). No passo seguinte, puxe as alças dos pais para cima (Fig. F), desdobre o carrinho e a seguir trave-o com a alavanca conforme mostrado na Fig. G, pressionando para baixo.

### IV. MONTAGEM/DESMONTAGEM DA BARRA DE SEGURANÇA

A barra de segurança é instalada inserindo-a nos orifícios em ambos os lados da estrutura (Fig. H). Ouviremos um clique quando ele for montado corretamente. A barra deve ser fixada no meio da proteção com um protetor de virilha com fecho de velcro. Para remover a barra, pressione os botões em ambos os lados da barra e deslize-a para fora (Fig. I)

### V. MONTAGEM/DESMONTAGEM DA VISEIRA E AJUSTE DA VISEIRA

Para instalar a viseira, deslize-a sobre os trilhos da estrutura do carro até ouvir um clique característico (Fig. J) e prenda os dois lados com velcro, envolvendo-os na estrutura (Fig. K) e fixando os fechos de velcro na estrutura (Fig. K). Os lados externos do assento e as costas do encosto (Fig. L). Certifique-se de que a viseira está devidamente montada. Para estender o alcance da viseira, abra o zíper usando o controle deslizante no lado direito da viseira (Fig. O). Para ajustar a viseira, puxe-a para a posição desejada (Fig. M.). É possível travar a viseira quando totalmente estendida, pressionando os mecanismos de travamento em ambos os lados da viseira, conforme mostrado na Fig. N. Para retirar a viseira, desaperte o velcro e deslize-o para fora das guias.

## **ATENÇÃO! MONTE A CAPOTA ANTES DE USAR O CARRINHO DE BEBÊ.**

### VI. COMO USAR O FREIO

O carrinho é equipado com freio de estacionamento no eixo traseiro. Pressione um dos pedais para ativar o freio (Fig. P). É desbloqueado levantando o pedal (Fig. Q).

### VII. AJUSTE DO ENCOSTO E APOIO PARA OS PÉS

Possibilidade de ajustar o encosto do carrinho em 4 posições. Para isso, pressione o botão na parte de trás do assento e coloque o encosto em uma posição confortável. (Figura). O apoio para os pés pode ser ajustado para uma de 2 posições (Fig. S). Pressione os botões em ambos os lados do apoio para os pés ao mesmo tempo e coloque-o na posição desejada.

### VIII. CINTO DE SEGURANÇA

Pressione a fivela para soltar as tiras (Fig. T) Para prender o seu filho, conecte as tiras dos ombros às tiras do colo e, em seguida, deslize-as para a fivela central até que travem (Fig. U). Os cintos de segurança devem ser ajustados todas as vezes.

### IX. COMO PLEGAR EL CARRINHO

Dobre a camada e coloque o apoio para os pés horizontalmente. Na próxima etapa, levante a alavanca na parte traseira do carro para liberar a trava (Fig. V). Em seguida, pressione a alavanca do lado direito do carrinho (Fig. W) e empurrando as alças principais para frente, dobre o carro para baixo. O dispositivo de travamento anti-desdobração é ativado automaticamente, mas certifique-se de que está no lugar correto.







### X. CUIDADOS E MANUTENÇÃO

O comprador do carrinho deve garantir a fixação de todos os elementos funcionais, assim como realizar todas as ações de manutenção e ajuste com vista a manter um bom estado técnico do carrinho. Verifique periodicamente o carrinho para eliminar possíveis problemas. Abaixo encontram-se as ações mais importantes a realizar para garantir a segurança da criança e prevenir o encurtamento da vida útil do produto:

- Verifique a resistência e segurança de todos os rebites e junções.
- Verifique todos os dispositivos de bloqueio, rodas e os seus pneus e, se necessário, substitua ou repare-os.
- Verifique se todos os dispositivos de segurança funcionam corretamente, com especial atenção às fixações principais e adicionais, que devem mover-se livremente em qualquer momento. Por favor, pare de usar o carrinho se tiver dúvidas em relação ao uso correto ou se suspeitar de algum perigo. Utilize apenas as peças de substituição fornecidas ou recomendadas pelo fabricante. Se as rodas rangerem, lubrifique os eixos com uma camada fina de silicone. É proibido utilizar produtos à base de óleo ou lubrificante, pois eles atraem a sujeira que impede o movimento.

### XII. LIMPEZA

Caso os elementos do chassis do carrinho tenham sido expostos à ação de água salgada, lave-os com água da torneira o quanto antes.

	Não lavar. O produto pode ser lavado delicadamente com um pano húmido e um detergente suave.		Não passar a ferro.
	Não utilizar produtos de branqueamento.		Não limpar quimicamente.
	Não secar na máquina de secar roupa.		Lavar à mão em no máximo 40°

Não dobre nem guarde o produto quando estiver molhado e nunca o guarde em condições húmidas, podendo isso levar à formação de bolor.

**Cesta:** lavar as mãos, não usar lixívia, não secar na máquina, não passar, não limpar a seco.

**Copa do assento, baque de assento:** não lavar. O produto pode ser lavado delicadamente com pano úmido e detergente neutro, não descolorir, não secar na máquina de lavar, não passar a ferro, não secar.

## C. Garantia

- Todos os produtos Kinderkraft são cobertos por uma garantia de 24 meses. O período de proteção da garantia começa no dia em que o produto é entregue ao Cliente.
- A garantia é válida apenas no território dos estados membros da União Europeia, excluindo territórios ultramarinos e o território do Reino Unido da Grã-Bretanha e Irlanda do Norte, excluindo os territórios ultramarinos britânicos.
- A garantia do fabricante não se aplica a países não mencionados acima. Os termos da garantia adicional podem ser especificados pelo Vendedor.
- Em alguns países, é possível estender a garantia até 120 meses (10 anos) por um período limitado. O texto completo dos termos e condições e o formulário de registro de extensão de garantia estão disponíveis no site [WWW.KINDERKRAFT.COM](http://WWW.KINDERKRAFT.COM)
- As reclamações devem ser apresentadas através do preenchimento do formulário disponível no site [WWW.RMA.KINDERKRAFT.COM](http://WWW.RMA.KINDERKRAFT.COM).
- A garantia não cobre:
  - Os danos cosméticos, incluindo, mas não se limitando a: arranhões, amassados e rachaduras no plástico, a menos que a falha seja devido a um material ou defeito de fabricação;
  - Os danos resultantes de uso impróprio ou manutenção deficiente - incluindo, mas não se limitando a: danos mecânicos a produtos causados por uso impróprio ou manutenção deficiente. Leia o manual de uso e manutenção do produto incluído no manual de operação;
  - Os danos causados por montagem, instalação ou desmontagem inadequada de produtos e/ou acessórios. Leia as instruções de uso e montagem do produto incluídas no manual de instruções;
  - Os danos causados por corrosão, mofo ou ferrugem resultantes de manutenção, cuidado e armazenamento inadequados;
  - Os danos causados por desgaste normal ou de outra forma devido à passagem normal do tempo. Inclui: rasgos ou furos em tubos; danos ao pneu; danos ao piso do pneu; desbotamento do tecido resultante do uso mecânico (por exemplo, nas juntas e cobrindo as partes móveis);
  - Os danos ou erosão pelo sol, suor, detergentes, condições de armazenamento ou lavagens frequentes, etc.;
  - Os danos causados por acidente, abuso, uso indevido, incêndio, contato com líquido, terremoto ou outras causas externas;
  - Os produtos que foram modificados para alterar a funcionalidade sem o consentimento por escrito da 4Kraft;
  - Os produtos cujo número de série ou número de lote foi removido ou de alguma forma distorcido;
  - Os danos causados pelo uso de componentes ou produtos de terceiros - incluindo, mas não se limitando a: porta-copos, guarda-chuvas, refletores, sinos;
  - Os danos causados por transporte ou manutenção de aeronaves.
- O período de garantia dos acessórios acoplados ao aparelho é de 6 meses a partir da data de venda, excluindo os danos descritos acima.
- Estas condições de garantia são complementares aos direitos estatutários do Cliente contra 4KRAFT sp. z o.o. A garantia não exclui, limita ou suspende os direitos do Cliente decorrentes do disposto na garantia por defeitos no item vendido.
- O texto completo das Condições de Garantia está disponível no site [WWW.KINDERKRAFT.COM](http://WWW.KINDERKRAFT.COM)

## RO

### Stimați clienți,

Va mulțumim pentru achiziționarea produsului nostru Kinderkraft. Produsele noastre au fost concepute pentru siguranța și confortul copilului dumneavoastră. Căruciorul este o soluție ideală pentru cei care prețuiesc calitatea, modernitatea și funcționalitatea. Vă rugăm să citiți manualul și urmați recomandările acestuia.

## IMPORTANT – CITIȚI CU ATENȚIE ȘI PĂSTRAȚI ACEST DOCUMENT PENTRU CONSULTARE ULTERIOARĂ

### A. INSTRUCȚIUNI DE SIGURANȚĂ ȘI MASURI DE PRECAUȚIE AVERTISMENTE!

- Nu lăsați niciodată copilul nesupravegheat.
- Asigurați-vă că toate dispozitivele de blocare sunt închise înainte de a utiliza produsul.
- Pentru a evita rănirea copilului, asigurați-vă că acesta este la distanță atunci când pliați și depliați acest produs.
- Nu lăsați copilul să se joace cu acest produs.

- **Acest scaun de cărucior nu este adecvat pentru copii mai mici de 6 luni**
- **Utilizați întotdeauna sistemul de prindere.**
- **Înainte de utilizare verificați dacă dispozitivele de fixare de la landou, scaunul căruciorului sau scaunul auto sunt cuplate în mod corespunzător.**
- **Acest produs nu este recomandat a fi utilizat în timp ce alergați sau vă plimbați pe role.**

- Produsul este destinat copiilor cu greutate / vârstă: de la 6 luni până la 22 kg sau până la 4 ani, oricare dintre acestea survine mai întâi.
- Produsul este conceput pentru a transporta un singur copil în același timp.
- Încărcarea maximă a coșului este de 2 kg.
- Sarcina maximă pe buzunarul pentru obiecte mici din spatele baldachinului este de 0,5 kg.
- Orice sarcină suplimentară, suspendată pe mânăre și/sau spătarul și/sau părțile laterale ale scaunului cu roțile, își pierde stabilitatea.
- Frânele trebuie blocate la introducerea și scoaterea copilului.
- Când intrați într-o bordură sau într-o altă treaptă, ridicați suspensia din față.
- Folosiți numai piese și accesorii furnizate sau recomandate de producător. Nu utilizați alte componente sau accesorii.
- Nu așezați produsul în apropierea flăcărilor deschise sau a altor surse de căldură.
- Nu utilizați cu o platformă suplimentară.
- Por favor, pare de usar o carrinho se tiver dúvidas em relação ao uso correto ou se suspeitar de algum perigo.

## **B. Montare**

### **I. ELEMENTELER CĂRUCIORULUI**

1. Cadru cu șezut și roți spate
2. Roată față x2
4. Copertină
5. Arcadă

### **II. MONTAREA/DEMONTAREA ROȚILOR**

Pentru a monta roțile din față (2), glisați-le pe tuburile din cadru până când auziți un clic (Fig. A). Acordați atenție poziționării corecte a roților.

Roțile din față pot fi blocate pentru deplasare înainte. Această funcție este activată prin tragerea manetei de blocare în sus (Fig. B). Pentru a debloca roțile din față, coborâți maneta în poziția inițială (Fig. C).

Pentru a demonta roțile din față, țineți apăsat butonul și apoi glisați roata în afară (Fig. D).

**ATENȚIE! Înainte de a utiliza căruciorul, asigurați-vă că toate roțile sunt montate în mod corect**

### **III. DESFACEREA CĂRUCIORULUI**

Cadrul trebuie pus pe o suprafață plană cu mânerul pentru părinte orientat în sus. Desfacerea căruciorului trebuie începută prin eliberarea elementului de blocare din partea dreaptă a căruciorului (Fig. E). În pasul următor, trageți mânerul pentru părinte în sus (Fig. F), desfaceți căruciorul, apoi blocați-l cu ajutorul pârghiei așa cum este prezentat în Fig. G, apăsând-o în jos.

### **IV. MONTAREA/DEMONTAREA BAREI DE SIGURANȚĂ**

Bara de siguranță trebuie montată prin introducerea acesteia în orificiile de pe ambele părți ale cadrului (Fig. H). Atunci când este montată corect, vom auzi un clic. Bara trebuie fixată în mijlocul cu ajutorul protectorului dintre picioare prin fixarea copiilor. Pentru a demonta bara, apăsați butoanele de pe ambele părți și trageți-o în sus (Fig. I)

### **V. MONTAREA/DEMONTAREA COPERTINEI ȘI REGLAREA COPERTINEI**

Pentru a monta copertina, aceasta trebuie glisată peste ghidajele de pe rama căruciorului până când auziți un clic caracteristic (Fig. J), apoi fixați-le pe ambele părți cu ajutorul benzilor cu arici, înfășurându-le în jurul cadrului (Fig. K) și fixând benzile cu arici de pe părțile exterioare ale scaunului și în spatele spătarului (Fig. L). Asigurați-vă că, copertina este montată corect. Pentru a extinde copertina, desfaceți fermoarul folosind glisorul din partea dreaptă a copertinei (Fig. O). Pentru a regla copertina puneți-o în poziția dorită (Fig. M.). Există posibilitatea de blocare a copertinei când este complet extinsă, pentru a face acest lucru, apăsați mecanismele de blocare de pe ambele părți ale copertinei, așa cum este arătat în Fig. N. Pentru a demonta copertina, desfaceți benzile cu arici și glisați-o de pe ghidaje.

# **ATENȚIE! MONTAȚI CAPOTINA ÎNAINTE DE A UTILIZA**

## **CĂRUCIORUL**

### **VI. UTILIZAREA FRĂNEI**

Căruciorul este echipat cu o frână de parcare de picior care se află pe puntea din spate. Apăsăți una dintre pedale pentru a activa frâna (Fig. P). Deblocarea are loc după ridicarea pedalei în sus (Fig. Q).

### **VII. REGLAREA SPĂTARULUI ȘI A SUPORTULUI PENTRU PICIOARE**

Posibilitatea de reglare a spătarului căruciorului în 4 poziții. Pentru aceasta, apăsați butonul din spatele scaunului și setați spătarul într-o poziție confortabilă. (Fig. R).

Supportul pentru picioare poate fi reglat la una din cele 2 poziții (Fig. S). Apăsați butoanele de pe ambele părți ale suportului pentru picioare în același timp și setându-l în poziția dorită.

### **VIII. CENTURILE DE SIGURANȚĂ**

Apăsați catarama pentru a elibera centurile (Fig. T) Pentru a fixa copilul cu ajutorul centurilor, conectați centurile de umăr cu centurile de poală, apoi glisați-le în catarama centrală până când se blochează (Fig. U). Centurile de siguranță trebuie reglate de fiecare dată.

### **IX. PLIEREA CĂRUCIORULUI**

Plișa copertina și puneți tetiera în poziție orizontală. În pasul următor, ridicați maneta din spatele căruciorului pentru a elibera blocada (Fig. V). Apoi apăsați maneta din partea dreaptă a căruciorului (Fig. W) și împingeți mânerul pentru părinte înainte, pliați căruciorul în jos. Dispozitivul de blocare împotriva desfacerii este activat automat, dar trebuie să vă asigurați că se află în locul potrivit.

**X. ÎNTREȚINERE ȘI CONSERVARE** Obligația cumpărătorului este să asigure instalarea corespunzătoare a tuturor elementelor funcționale, precum și întreținerea și reglarea corespunzătoare în scopul menținerii căruciorului în stare tehnică bună. Căruciorul trebuie să fie verificat periodic în privința posibilelor probleme. Mai jos au fost prezentați pași importanți care trebuie luați pentru a garanta siguranța copilului și pentru a preveni scurtarea duratei de viață a produsului:







- Verificați rezistența și siguranța tuturor niturilor și conexiunilor.
- Verificați toate dispozitivele de fixare, roțile și anvelopele acestora și înlocuiți-le sau reparați-le, dacă este necesar.
- Verificați dacă toate dispozitivele de siguranță funcționează în mod corect, acordând o atenție deosebită elementelor de fixare principale și suplimentare care ar trebui să se deplaseze liber în orice moment.

Vă rugăm să încetați utilizarea căruciorului în caz de îndoială cu privire la utilizarea corectă sau la crearea unui pericol.

Utilizați numai piese de schimb furnizate sau recomandate de producător. În cazul în care roțile scârțâie, lubrifiați axele cu un strat subțire de silicon. Nu utilizați produse pe bază de ulei sau lubrifianți, deoarece acestea atrag murdăria care împiedică mișcările.

### **XI. Curățare**

Dacă componentele șasiului au fost expuse la apă sărată, vă recomandăm să le clătiți cu apă dulce (apă de la robinet) cât mai curând posibil.

	Nu spălați. Produsul poate fi spălat ușor cu o cârpă umedă și un agent ușor de curățare.		Nu calcați
	Nu înălbiți		Nu curățați chimic
	Nu uscați prin centrifugare		Spălați manual la temperatura max. de 40°

Nu pliați și nu depozitați produsul când acesta este umed și niciodată nu îl păstrați în condiții umede, deoarece acest lucru poate duce la formarea mucegaiului.

**Coș:** spălați manual, nu înălbiți, nu uscați în mașina de uscat rufe, nu calcați, nu curățați chimic

**Baldachin de scaun, învelitoarea scaunului:** nu spălați. Produsul poate fi spălat ușor cu o cârpă umedă și un detergent ușor, nu înălbiți, nu uscați, nu calcați, nu curățați chimic.

## **C. Garanția**

1. Uz visiem Kinderkraft izstrādājumiem attiecās 24 mēnešu garantija. Garantijas aizsardzības periods sākas dienā, kad izstrādājums tiek izsniegts Pircējam.
2. Garantija darbojas tikai Eiropas Savienības dalībvalstu teritorijā, izņemot aizjūras teritorijas, kā arī Lielbritānijas un Ziemeļlīrijas Apvienotās Karalistes teritorijā, izņemot britu aizjūras teritorijas.
3. Ražotāja garantija nedarbojas valstīs, kas nav iepriekš minētas. Pārdevējs var noteikt papildgarantijas noteikumus.
4. In unele țări este posibilă extinderea garanției până la 120 de luni (10 ani) pentru o perioadă limitată. Noteikumu pilns saturs un garantijas pagarināšanas reģistrācijas veidlapa ir pieejami tīmekļa vietnē [WWW.KINDERKRAFT.COM](http://WWW.KINDERKRAFT.COM).
5. Reklamācijas sūdzības ir jāiesniedz, aizpildot veidlapu, kas pieejama tīmekļa vietnē [WWW.RMA.KINDERKRAFT.COM](http://WWW.RMA.KINDERKRAFT.COM)
6. Garantija neattiecas uz:
  - A. kosmētiskiem bojājumiem, tostarp plastmasas skrāpējumiem, iespaidumiem un plīsumiem, ja vien avārija nav radusies materiāla vai ražošanas defekta rezultātā;
  - B. bojājumiem, kas radušies nepareizas lietošanas vai kopšanas rezultātā, tostarp izstrādājumu mehāniskiem bojājumiem, kas radušies nepareizas lietošanas vai kopšanas rezultātā. Iepazīstieties ar izstrādājuma lietošanas un kopšanas instrukciju, kas lietverta lietotāja rokasgrāmatā;
  - C. bojājumiem, kas radušies nepareizas izstrādājumu un/vai piederumu salikšanas vai demontāžas rezultātā. Iepazīstieties ar izstrādājuma lietošanas un salikšanas instrukciju, kas lietverta lietotāja rokasgrāmatā;



- D. bojājumiem, kas radušies korozijas, pelējuma, rūsas, nepareizas kopšanas un glabāšanas rezultātā;
- E. bojājumiem, kas radušies dabiska nodiluma rezultātā vai citā veidā, kas saistīts ar dabisku laika gaitu. Tas attiecas uz: riepu kameru pīsumiem vai caurumiem; riepu bojājumiem, riepu protektoru bojājumiem, audumu izbalējumiem, kas radušies mehāniskas lietošanas rezultātā (piemēram, uz šarnīriem un kustīgu daļu apvalkiem);
- F. bojājumiem vai eroziju, kas radušies saules staru, mazgāšanas līdzekļu iedarbības, glabāšanas apstākļu, biežas mazgāšanas rezultātā u. ml.;
- G. Garantijas periods avārijas, launprātīgas izmantošanas, nepareizas lietošanas, ugunsgrēka, saskares ar šķidrumu, zemestrīces vai citu ārējo iemeslu dēļ;
- H. Izstrādājumiem, kas ir modificēti, lai mainītu to funkcionalitāti, bez uzņēmuma 4Kraft rakstiskas piekrišanas;
- I. Izstrādājumiem, no kuriem ir noņemts vai jebkādā veidā deformēts sērijas numurs vai partijas numurs;
- J. Bojājumiem, kas radušies trešo pušu komponentu vai izstrādājumu — piemēram, krūžu turētāju, lietussargu, atstarojošu elementu, zvanu — lietošanas rezultātā;
- K. Bojājumiem, kas radušies transportēšanas vai lidmašīnas personāla apkalpes darbību rezultātā.
- 7. Garantijas periods piederumiem, kas ietilpst izstrādājuma komplektā, ir seši mēneši no pārdošanas dienas, izņemot iepriekš aprakstītos bojājumus.
- 8. Šie garantijas noteikumi papildina likumā paredzētas klienta tiesības attiecībā uz uzņēmumu 4KRAFT sp. z o.o. Garantija neizslēdz, neierobežo un nepaplašina Klienta tiesības, kas izriet no tiesību aktu noteikumiem par viņa tiesībām pārdotas lietas trūkumu gadījumā.
- 9. Garantijas noteikumu pilns saturs ir pieejams tīmekļa vietnē [WWW.KINDERKRAFT.COM](http://WWW.KINDERKRAFT.COM).

**RU**

**Уважаемые покупатели!**

Благодарим вас за покупку продукта бренда Kinderkraft. Мы создаем, думая о вашем ребенке - мы всегда заботимся о безопасности и качестве, обеспечивая тем самым комфорт лучшего выбора. Коляска является идеальным решением для тех, кто ценит качество, современность и функциональность. Пожалуйста, прочитайте и следуйте инструкциям, приведенным в данном руководстве.

**ВАЖНО - сохранить эти инструкции для использования в будущем.**

**А. Примечания относительно безопасности и мер предосторожности  
ВНИМАНИЕ!**

- **Никогда не оставляйте ребенка без присмотра.**
- **Перед использованием убедитесь, что все блокирующие устройства включены.**
- **Во избежание травм, убедитесь, что ребенок находится на расстоянии во время складывания или раскладывания данного изделия.**
- **Не позволяйте ребенку играть с настоящим изделием.**
- **Кресло-коляска не подходит для детей младше 6 месяцев.**
- **Всегда используйте крепежные системы.**
- **Перед использованием убедитесь, что устройство крепления люльки, сиденье или автокресло установлены правильно.**
- **Данное изделие не подходит для бега и езды на роликах.**

- Продукт предназначен для детей весом/возрастом: от 6 месяцев до 22 кг или до 4 лет, в зависимости от того, что раньше.
- Продукт предназначен для перевозки одного ребенка одновременно.
- Максимальная нагрузка корзины составляет 2 кг.
- Максимальная нагрузка на карман для мелких вещей в задней части капюшона - 0,5 кг.
- Каждая дополнительная нагрузка, подвешенная на ручках коляски, под спинкой или на боках коляски, приводит к ухудшению ее устойчивости.
- Любая дополнительная нагрузка и/или подвешенная на ручках спинке и/или боках коляски, приводит к потере устойчивости.
- Тормоза должны быть заблокированы во время установки и снятия ребенка.
- Въезжая на бордюр или другую ступень, поднимите переднюю подвеску.

- Используйте только детали и аксессуары, поставляемые или рекомендуемые производителем. Не используйте другие детали или принадлежности.
- Не размещайте продукт вблизи открытого огня или других источников тепла.
- Не используйте с дополнительной платформой.
- Пожалуйста, прекратите пользоваться коляской, если вы не уверены в правильности ее использования или если вы подозреваете какую-либо опасность.

## **V. Монтаж**

### **I. КОМПОНЕНТЫ КОЛЯСКИ**

1. Рама с сиденьем и задними колесами
2. Переднее колесо x2
4. Козырек
5. Дуга

### **II. УСТАНОВКА / ДЕМОНТАЖ КОЛЕС**

Для установки передних колес (2), сдвиньте их на трубы в раме до щелчка (рис. А). Обратите внимание на правильное расположение колес.

Передние колеса имеют возможность блокировки для прямой езды. Включение этой функции происходит путем подтягивания рычага блокировки вверх (рис.В) Чтобы разблокировать передние колеса, опустите рычаг в исходное положение(рис.С)

Для демонтажа передних колес нажмите кнопку вниз, а затем выдвиньте колесо (рис. D).

**ВНИМАНИЕ! Перед использованием коляски убедитесь, что все колеса установлены правильно.**

### **III. РАСКЛАДЫВАНИЕ РАМЫ ТЕЛЕЖКИ**

Рама должна быть установлена на ровной поверхности с ручками родителя вверх. Разворачивание коляски следует начинать с освобождения запирающего элемента, расположенного на правой стороне тележки (Рис. Е). На следующем шаге потяните ручки родителя вверх (рис. F), разложите тележку, а затем зафиксируйте с помощью рычага, как показано на рис. G, толкая ее в низ.

### **IV. МОНТАЖ / ДЕМОНТАЖ ЗАЩИТНОЙ ДУЖКИ**

Защитная дужка крепится, через вставку в отверстия, расположенные по обе стороны рамы (рис. H). При правильной установке мы услышим щелчок. Дужку следует закрепить в центре защитным шаговым протектором путем закрепления кнопок. Для снятия дужки нажмите кнопки, расположенные с обеих сторон дужки, и выдвиньте ее (Рис. I)

### **V. УСТАНОВКА / ДЕМОНТАЖ КОЗЫРЬКА И РЕГУЛИРОВКА КОЗЫРЬКА**

Чтобы установить козырек, наденьте его на направляющие, расположенные на раме коляски, пока не услышите характерный щелчок (рис. J), а затем закрепите с обеих сторон липучками обернув их вокруг рамы (рис. K) и закрепив липучки, расположенные на внешних сторонах сиденья и на задней части спинки (рис. L). Убедитесь, что козырек установлен правильно. Для увеличения козырька необходимо отстегнуть молнию с помощью ползунка, расположенного справа от козырька (рис. O). Для регулировки козырька потяните его в нужное положение (рис. M.). Существует возможность блокировки козырька, когда он наиболее развернут, для этого надавите на фиксирующие механизмы, расположенные с обеих сторон козырька, как показано на рис. N. Для снятия козырька снимите липучку и выньте его с направляющих.

**ВНИМАНИЕ! УСТАНОВИТЕ КАПЮШОН ПЕРЕД ИСПОЛЬЗОВАНИЕМ КОЛЯСКИ**

### **VI. ИСПОЛЬЗОВАНИЕ ТОРМОЗА**

Тележка оснащена ножным стояночным тормозом, расположенным на задней оси. Нажмите одну из педалей, чтобы активировать тормоз (рис. P). Разблокировка происходит при поднятии педали вверх (рис.

### **VII. РЕГУЛИРОВКА СПИНКИ И ПОДНОЖКИ**

Возможность регулировки спинки коляски в 4 положениях. Для этого нажмите кнопку на задней части сиденья и установите спинку в удобное положение. (Рис. R).

Подножку можно регулировать в одном из 2 положений (рис. S). Одновременно нажмите кнопки, расположенные по обе стороны от подножки, и установите их в нужное положение.

### **VIII. РЕМНИ БЕЗОПАСНОСТИ**

Нажмите на пряжку, чтобы расстегнуть ремни (рис. T) чтобы закрепить ребенка, соедините крючки плечевых ремней с поясными ремнями, а затем вставьте их в центральную пряжку до фиксации (рис. U). Ремни безопасности следует регулировать каждый раз.

### **IX. СБОРКА КОЛЯСКИ**

Сложите козырек и установите подставку для ног в горизонтальное положение. На следующем шаге поднимите рычаг, расположенный в задней части тележки, чтобы освободить замок (рис. V). Затем нажмите на рычаг, расположенный справа от тележки (Рис. W) и толкая ручки родителя вперед, сложите тележку вниз. Блокирующий элемент, предотвращающий разложение, включается автоматически, однако убедитесь, что он находится на правильном месте.

**X. УХОД И КОНСЕРВАЦИЯ** Обязанностью покупателя является обеспечение надлежащей установки всех функциональных элементов, а также осуществление правильных процедур по консервации и регулированию, чтобы содержать коляску в хорошем техническом состоянии. Коляску следует периодически проверять на наличие потенциальных проблем. Ниже приведены важные шаги, которые должны быть выполнены для того, чтобы обеспечить безопасность ребенка и предотвратить сокращение срока службы:

- Проверить прочность и безопасность всех заклепок и соединений.
- Проверить все крепежные средства и колеса, шины, и при необходимости произвести замену или ремонт.
- Убедиться, что все предохранительные устройства работают должным образом, с особым акцентом на главные и дополнительные застёжки, которые должны свободно перемещаться в любое время.

Пожалуйста, прекратите использование коляски в случае возникновения сомнений в правильности использования или подозрения в какой-либо опасности. Следует использовать исключительно запасные части, поставляемые или рекомендованные производителем. Если колеса пищат, следует смазать оси тонким слоем силикона. Не использовать продукты на основе масла или смазки, так как они притягивают грязь, в результате чего сложнее ехать.

#### XI. ОЧИСТКА

Если компоненты шасси коляски подвергаются действию соленой воды, рекомендуется как можно скорее ополоснуть их пресной водой (водопроводной водой).

	Не стирать. Продукт можно аккуратно промыть влажной тканью и мягким моющим средством.		Не гладить
	Не отбеливать		Не чистить химически
	Не сушить в барабанных сушилках		Ручная стирка в температуре макс 40°

**Корзина** :Не складывать и не хранить продукт, когда он влажный и никогда не хранить его в условиях повышенной влажности, так как это может привести к образованию плесени.

**навес сиденья, обшивка сиденья**: ручная стирка, не отбеливать, не сушить в стиральной машине, не гладить, не сушить в стиральной машине

не стирать. Продукт можно промыть немного влажной тканью и мягким моющим средством, не отбеливать, не сушить в барабанной сушилке, не гладить, не сушить.

#### C. Гарантия

ВЕРСИЯ ДЛЯ РЫНКОВ ЗА ПРЕДЕЛАМИ ЕС

1. Гарантия действует только на территории государств-членов Европейского Союза, за исключением заморских территорий и на территории Соединенного Королевства Великобритании и Северной Ирландии, за исключением заморских территорий Великобритании.
2. В странах, не упомянутых выше, гарантия производителя не распространяется. Условия дополнительной гарантии могут быть уточнены Продавцом.

**SK**

**Vážený Zákazník,**

sme radi, že ste sa rozhodli pre výrobok značky Kinderkraft. Pri navrhovaní našich výrobkov vždy myslíme na bezpečnosť a komfort Vášho dieťaťa. Detský kočik určite ocenia tí, čo siahajú po kvalitných, moderných a funkčných riešeniach. Pozorne si tento návod na používanie prečítajte a postupujte v súlade s uvedenými pokynmi.

## **Dôležité - Pred použitím prečítajte pozorne tento návod a uschovajte ho pre budúcu potrebu**

### **A. Poznámky týkajúce sa bezpečnosti a bezpečnostných opatrení**

#### **UPOZORNENIE!**

- **Nikdy nenechávajte dieťa bez dozoru.**
- **Pred používaním sa uistite, že všetky zaistovacie zariadenia sú zaistené.**

- Pri rozopínaní a zapínaní sa uistite, že dieťa nie je v kočiariku, aby ste predišli prípadnému úrazu.
- Tento výrobok nie je hračka. Nenechajte dieťa hrať sa s týmto výrobkom.
- Nepoužívajte túto sedačku pre deti mladšie ako 6 mesiacov
- Používajte vždy upevňovací systém.
- Pred použitím skontrolujte, či sú správne pripevnené upevňovacie zariadenia kočiarika, sedačky alebo autosedačky.
- Tento výrobok nie je vhodný na behanie, korčuľovanie.

- Výrobok je určený pre deti s hmotnosťou/vo veku: od 6 mesiacov do 22 kg alebo do 4 rokov, v závislosti od toho, čo nastane skôr.
- Výrobok je určený na prepravu iba jedného dieťaťa.
- Maximálne zaťaženie košíka je 2 kg.
- Maximálne zaťaženie vrečka na drobnosti na zadnej strane striešky je 0,5 kg
- Akékoľvek zaťaženie rukovätí a/alebo opierky a/alebo bokov kočíka má negatívny vplyv jeho stabilitu..
- Pri vkladaní a vyberaní dieťaťa musí byť kočík vždy zabrzdzený.
- Pri vchádzaní na obrubník alebo iný stupeň vždy nadvihnite prednú časť podvozka.
- Používajte len diely a príslušenstvo dodané a odporúčané výrobcom. Iné diely a príslušenstvo nepoužívajte.
- Nenechávajte výrobok v blízkosti otvoreného ohňa alebo iných zdrojov tepla.
- Výrobok nepoužívajte s prídavným stupienkom.
- Ak máte pochybnosti o správnom používaní alebo podozrenie z akéhokoľvek nebezpečenstva, prestaňte vozík používať.

## B. Montáž

### I. PRVKY KOČÍKA

1. Rám so sedadlom a zadnými kolesami
2. Predné koleso x2
4. Strieška
5. Oblúk

### II. MONTÁŽ/DEMONTÁŽ KOLIES

Ak chcete namontovať predné kolesá (2), zasuňte ich na rúrky v ráme tak, až budete počuť charakteristické cvaknutie (Obr. A). Dbajte na správne umiestnenie kolies.

Predné kolesá môžu byť zablokované v prípade priamej jazdy smerom dopredu. Táto funkcia sa aktivuje potiahnutím zaistovacej páčky smerom nahor (Obr. B). Na odblokovanie predných kolies dajte páčku do pôvodnej polohy (Obr. C).

Ak chcete demontovať predné kolesá, podržte zatlačené tlačidlo a potom vysuňte koleso (Obr. D).

**POZOR! Predtým, ako začnete kočík používať, uistite sa, či sú všetky kolesá namontované správne.**

### III. ROZLOŽENIE RÁMU KOČÍKA

Rám umiestnite na rovny povrch tak, aby rodičovská rukoväť smerovala nahor. Začnite rozkladať vozík uvoľnením zaistovacieho prvku na pravej strane vozíka (Obr. E). V ďalšom kroku potiahnite rodičovskú rukoväť smerom nahor (Obr. F), rozložte kočík a potom ho zaistíte páčkou, ako je to znázornené na Obr. G, jej zatlačením nadol.

### IV. MONTÁŽ/DEMONTÁŽ OCHRANNÉHO OBLÚKA

Bezpečnostný oblúk sa montuje vložením do otvorov na oboch stranách rámu (Obr. H). Pri správnej montáži budete počuť cvaknutie. Oblúk je potrebné v strede pripevniť chráničom rozkroku na stlačiaci gombík. Ak chcete oblúk demontovať, stlačte tlačidlá na oboch stranách oblúka a vytiahnite ho (Obr. I)

### V. MONTÁŽ/DEMONTÁŽ STRIEŠKY A NASTAVENIE STRIEŠKY

Ak chcete namontovať striešku, nasuňte ju na vodiace líšty na ráme vozíka, kým nebudete počuť charakteristické cvaknutie (Obr. J) a potom zaistíte na oboch stranách suchým zipsom tak, že ich oviniete okolo rámu (Obr. K) a zapnutím suchých zipsov na ráme na vonkajšej strane sedadla a zadnej strane operadla (Obr. L). Uistite sa, že je strieška správne namontovaná. Ak chcete predĺžiť striešku, odopnite zips pomocou posúvača na pravej strane striešky (Obr. O). Ak chcete upraviť polohu striešky, potiahnite ju do požadovanej polohy (Obr. M.). Striešku je možné zablokovať, keď je úplne vysunutá - za týmto

účelom vystačí stlačiť poistné mechanizmy na oboch stranách striešky, ako je znázornené na Obr. N. Ak chcete striešku demontovať, rozopnite suché zipsy a vysuňte ju z vodiacich líšt.

## **POZOR! STRIEŠKU NAMONTUJTE EŠTE PRED POUŽITÍM KOČÍKA**

### **VI. POUŽÍVANIE BRZDY**

Kočík je vybavený nožnou parkovacou brzdou umiestnenou na zadnej náprave. Brzdu aktivujete šliapnutím jedného z pedálov (Obr. P). Odblokuje sa zdvihnutím pedála smerom nahor (Obr. Q).

### **VII. NASTAVENIE OPERADLA A OPIERKY NÔH**

Možnosť nastavenia operadla kočíka do 4 polôh. Stlačte tlačidlo na zadnej strane sedadla a nastavte operadlo do pohodlnej polohy. (Obr. R).

Opierka nôh môže byť nastavená v jednej z 2 polôh (Obr. S). Stlačte naraz tlačidlá na oboch stranách opierky nôh a nastavte ju do požadovanej polohy.

### **VIII. BEZPEČNOSTNÉ POPRUHY**

Stlačte sponu pre rozopnutie pásov (Obr. T). Pre zaistenie dieťaťa pripevnite úchytky ramenných popruhov k bedrovým popruhom a potom ich zasuňte do strednej spony, kým sa nezablokujú (Obr. U). Bezpečnostné pásy by mali byť nastavované pri každom použití.

### **IX. ZLOŽENIE KOČÍKA**

Zložte striešku a nastavte opierku na nohy do vodorovnej polohy. V nasledujúcom kroku zdvihnite páčku na zadnej strane kočíka, aby sa uvoľnila poistka (Obr. V). Potom stlačte páčku na pravej strane kočíka (Obr. W) a zatlačením rodičovskej rukoväti smerom dopredu sklopte kočik. Blokujúci systém proti nechcenému rozloženiu sa automaticky zablokuje, ale uistite sa, že je dobre zaistený.

**X. STAROSTLIVOSŤ A ÚDRŽBA** Povinnosťou kupujúceho je zaručiť správnu montáž všetkých funkčných prvkov, ako aj zabezpečiť vykonávanie požadovanej údržby a nastavovania, s cieľom zabezpečiť dobrý technický stav kočíka. Kočík pravidelne kontrolujte, či sa neobjavili potenciálne problémy. Nižšie sú uvedené základné činnosti, ktoré sa musia vykonávať, aby bola zabezpečená bezpečnosť dieťaťa, a tiež aby sa predišlo prípadnému skráteniu trvácnosti výrobku:

- Skontrolujte odolnosť, pevnosť a bezpečnosť všetkých nitov a spojení.
- Skontrolujte všetky blokujúce prvky, ako aj kolieska a ich pneumatiky, a keď je to potrebné vymeňte ich alebo opravte.
- Skontrolujte, či všetky zabezpečujúce (bezpečnostné) prvky fungujú správne, týka sa to predovšetkým hlavných a dodatočných upnutí, ktoré sa v každej chvíli musia slobodne pohybovať.

Ak máte pochybnosti o správnom používaní kočíka, alebo máte podozrenie z akéhokoľvek nebezpečenstva, kočík ďalej nepoužívajte. Používajte iba náhradné diely, ktoré boli dodané spolu s výrobkom, alebo ktoré odporúča výrobca. Ak koliesá pišťa, osi kolies namažte tenkou vrstvou silikónu. Nepoužívajte výrobky na báze oleja alebo maziva, pretože sa k nim prílepuje špina a prach, ktoré sťažujú pohyb.

### **XI. ČISTENIE**

Ak boli prvky podvozka vystavené na pôsobenie slanej vody, odporúčame, aby ste ich čo najskôr opláchlí sladkou vodou (z vodovodu).

	Výrobok sa nesmie prať Na čistenie poťahu použite navlhčenú handričku a jemný čistiaci prostriedok.		Výrobok sa nesmie žehliť
	Výrobok sa nesmie bieliť		Výrobok sa nesmie chemicky čistiť
	Výrobok sa nesmie sušiť v bubnovej sušičke		Perte ručne za teploty max. 40°

Výrobok neskladajte ani neuchovávajúte, keď je mokrý alebo vlhký, ani ho neuchovávajúte na vlhkom mieste, pretože v opačnom prípade môže splесnivieť.

**Kôš** : prať ručne, nebieliť, nesušiť v sušičke, nežehliť, nečistiť chemicky.

**Baldachýn prenosnej tašky, opláštenie sedadla**: perte pri teplote max 30 °C, ebieliť, nesušiť v sušičke, nežehliť, nečistiť chemicky.

## **C. Záruka**

1. Všetky Výrobky Kinderkraft majú 24-mesačnú záruku. Záručná doba začína od dátumu dodania výrobku Kupujúcuemu.
2. Záruka platí iba na území členských štátov Európskej únie, s výnimkou zámorských území a na území Spojeného kráľovstva Veľkej Británie a Severného Írska, s výnimkou britských zámorských území.
3. V krajinách, ktoré nie sú uvedené vyššie, záruka výrobcu neplatí. Podmienky dodatočnej záruky môže stanoviť predajca.
4. V niektorých krajinách je možné predĺžiť záruku na obmedzenú dobu až 120 mesiacov (10 rokov). Úplné podmienky a registračný formulár na predĺženie záruky sú k dispozícii na webovej stránke [WWW.KINDERKRAFT.COM](http://WWW.KINDERKRAFT.COM)
5. Reklamácie sa musia predložiť vyplnením formulára uvedeného na webovej stránke [WWW.RMA.KINDERKRAFT.COM](http://WWW.RMA.KINDERKRAFT.COM)
6. Záruka sa nevzťahuje na:
  - A. Kosmetické poškodenia, okrem iných: škrabance, preliačiny a prasknutie plastových častí, ibaže bolo dané poškodenie spôsobené chybou materiálu alebo sa jedná o výrobnú chybu;
  - B. Poškodenia spôsobené nesprávnym používaním alebo nesprávnou údržbou - ako napr.: mechanické poškodenia výrobkov spôsobené nesprávnym používaním alebo nesprávnou údržbou. Prečítajte si návod na použitie a údržbu produktu, ktorý je súčasťou používateľského manuálu;

- C. Poškodenia spôsobené nesprávnou montážou, inštaláciou alebo demontážou výrobkov a/alebo príslušenstva. Prečítajte si návod na použitie a montáž produktu, ktorý je súčasťou používateľského manuálu;
- D. Poškodenia spôsobené koróziou, plesňou alebo hrdzou, ktorá sa vytvorila v dôsledku nesprávnej údržby, starostlivosti a skladovania;
- E. Poškodenia spôsobené bežným opotrebením alebo iným spôsobom v dôsledku plynutia času. Patria sem nasledovné škody: roztrhnutie alebo prepichnutie duší; poškodenia pneumatík; poškodenie behúňa pneumatiky; vyblednutie textilie spôsobené mechanickým použitím (napr. na kĺbových spojoch a pohyblivých častiach);
- F. Poškodenia alebo eróziu spôsobené snežným žiarením, potom, čistiacimi prostriedkami, podmienkami skladovania alebo častým práním atď.;
- G. Poškodenia spôsobené nehodou, nadmerným zaťažením, nesprávnym použitím, požiarom, kontaktom s tekutinami, zemetrasením alebo inými vonkajšími príčinami;
- H. Produkty, ktoré boli upravené za účelom zmeny funkčnosti bez písomného súhlasu firmy 4Kraft;
- I. Produkty, z ktorých bolo odstránené, alebo akýmkoľvek spôsobom skreslené sériové číslo alebo číslo šarže;
- J. Poškodenia spôsobené použitím komponentov alebo výrobkov tretích strán - okrem iného: držiakov na poháre, dáždínikov, reflexných prvkov, zvončekov;
- K. Poškodenia spôsobené prepravou alebo personálom lietadla.
- L. Záručná doba na príslušenstvo pripojené k zariadeniu je 6 mesiacov od dátumu predaja, s výnimkou vyššie popísaných škôd.
8. Tieto záručné podmienky majú dodatočný charakter s ohľadom na zákonné práva Zákazníka vyplývajúce zo vzťahu s 4KRAFT Sp. z o.o.. Záruka nevylučuje, neobmedzuje ani nepozastavuje práva Zákazníka vyplývajúce z predpisov o zárukách za vady predávaného tovaru.
9. Úplný obsah záručných podmienok je k dispozícii na webovej stránke [WWW.KINDERKRAFT.COM](http://WWW.KINDERKRAFT.COM)

## SV

Kära kunder,

Tack för att du köpte en Kinderkraft-produkt. Våra produkter har utformats med tanke på ditt barns säkerhet och komfort. Barnvagnen är en idealisk lösning för dem som uppskattar kvalitet, modernitet och funktionalitet. Läs manualen och följ dess rekommendationer.

## Viktigt – Läs noggrant och spara för framtida bruk

### A. Anmärkningar om säkerhet och försiktighetsåtgärder

#### VARNING!

- **Lämna aldrig barnet utan uppsikt.**
- **Se till att alla låsanordningar är spärrade innan du använder vagnen.**
- **För att undvika skada, se till att barnet är ur vägen när du faller ut och ihop denna produkt.**
- **Låt inte barnet leka med denna produkt.**
- **Denna sittdel är inte lämplig för barn under 6 månader.**
- **Använd alltid bältssystemet.**
- **Kontrollera att fastsättningsanordningarna för insatsen eller sittdelen är korrekt fastsatta innan vagnen tas i bruk.**
- **Denna produkt är inte lämplig för att springa eller åka inlines med.**
- Produkten är avsedd för barn som väger / ålder: från 6 månader till 22 kg eller upp till 4 år, beroende på vad som kommer först.
- Produkten är konstruerad för att transportera ett barn i taget.
- Korgens maximala belastning är 2 kg
- Maximal belastning på fickan för småsaker på takets baksida 0,5 kg
- Eventuell extra belastning som hängs upp vid handtagen och/eller ryggstödet och/eller sidorna på rullstolen förlorar sin stabilitet.
- Bromsarna ska vara låsta när du sätter in och tar ut ditt barn.
- När du kör över en trottoarkant eller annat steg, lyft framfjädringen.
- Använd endast delar och tillbehör som har levererats eller rekommenderas av tillverkaren. Använd inte andra delar eller tillbehör.
- Placera inte produkten nära öppen eld eller andra värmekällor.
- Använd inte med en extra bas.
- Sluta använda rullstolen om du tvivlar på att den används korrekt eller om du misstänker någon fara.

### B. Montering

#### I. Delar av vagnen

1. Ram med säte och bakhjul
2. Framhjulen x2
4. Canopy
5. Säkerhetsstång

## II. MONTERING/DEMONTERING AV HJUL

För att montera framhjulen (2), skjut dem på rören i ramen tills du hör ett klick (Fig. A). Var uppmärksam på korrekt placering av hjulen.

Framhjulen kan låsas för rak körning. Denna funktion aktiveras genom att dra spärren uppåt (Fig. B). För att låsa upp framhjulen, sänk spaken till sitt ursprungliga läge (Fig. C).

För att ta bort framhjulen, håll knappen intryckt och skjut sedan ut hjulet (Fig. D).

## **VARNING! INSTALLERA VAGNTAKET INNAN DU ANVÄNDER BARNVAGNEN.**

### III. MONTERING AV VAGNRAMMEN

Lägg ramen på en plan yta med föräldrarhandtag uppåt. Du bör börja fälla ut vagnen genom att släppa låselementet på vagnens högra sida (Fig. E). I nästa steg drar du föräldrarhandtag uppåt (fig. F), fäller ut vagnen och låser den sedan med spaken enligt figur G genom att trycka den nedåt.

### IV. MONTERING/DEMONTERING AV SÄKERHETSSTÅNG

Säkerhetsstången installeras genom att sätta in den i hålen på båda sidor av ramen (Fig. H).. Vi hör ett klick när de är korrekt monterade. Säkerhetsstång ska fästas i mitten av skyddet med ett grenskydd genom att fästa kardborreband. För att demontera säkerhetsstången, tryck på knapparna på båda sidor av fören och dra ut den (Fig. I)

### V. MONTERING / BORTTAGNING AV CANOPY OCH JUSTERING AV CANOPY

För att installera canopy, skjut det över skenorna på vagnramen tills du hör ett karakteristiskt klickljud (Fig. J) och säkra sedan på båda sidor med kardborreband, linda dem runt ramen (Fig. K) och fäst kardborreband på ramen (Fig. K). Sätets yttre sidor och ryggstödet rygg (Fig. L). Se till att canopy är korrekt installerat. För att förlänga canopy räckvidd, lossa dragkedjan med skjutreglaget på canopy högra sida (Fig. O). För att justera canopy, dra det till önskat läge (Fig. M.). Det är möjligt att låsa canopy när det är helt utdraget, för att göra detta, tryck på låsmekanismerna på båda sidor av canopy som visas i Fig. N. För att demontera canopy, lossa kardborren och skjut ut den från styrningarna.

## **VARNING! INSTALLERA VAGNTAKET INNAN DU ANVÄNDER BARNVAGNEN.**

### VI. ANVÄNDNING AV BREMSEN

Barnvagnen är utrustad med en fotparkeringsbroms på bakaxeln. Tryck ned bromspedalen så att bromsen aktiveras. (Fig.P). Den låses upp genom att lyfta pedalen (Fig. Q).

### VII. JUSTERING AV RYGGSTÖD OCH FOTSTÖD

Möjlighet att justera barnvagnens ryggstöd i 4 lägen. För att göra detta, tryck på knappen på baksidan av sätet och ställ in ryggstödet i ett bekvämt läge. (Fig.R)

Fotstödet kan justeras till ett av två lägen (Fig. S). Tryck på knapparna på båda sidor av fotstödet samtidigt och ställ det i önskad position.

### VIII. SÄKERHETSBÄLTENA

Tryck på spännet för att lossa bältena (Fig. T) För att säkra ditt barn, anslut krok- och axelbälteshakarna och skjut in dem i mittspännet tills de klickar på plats (Fig. U). Säkerhetsbälten måste justeras varje gång.

### IX. FÄLLNING AV VAGNEN

Fälla ut canopy och ställ fotstödet i horisontellt läge. I nästa steg lyfter du spaken på vagnens baksida för att frigöra låset (Fig. V). Tryck sedan på spaken på höger sida av vagnen (Fig. W) och skjut fram föräldrarhandtag framåt, fälla ut vagnen. Låsanordningen för utfällning kopplas in automatiskt, men se till att den är på rätt plats.

### X. VÅRD OCH UNDERHÅLL

Det är köparens ansvar att säkerställa korrekt installation av alla funktionella element samt att utföra lämpligt underhåll och justeringar för att hålla vagnen i gott tekniskt skick. Kontrollera vagnen regelbundet för potentiella problem. Nedan beskrivs vilka viktiga steg som måste vidtas för att säkerställa ditt barns säkerhet och för att förhindra att produktens livslängd förkortas:







- Kontrollera styrkan och säkerheten för alla nitar och anslutningar.
- Kontrollera alla immobiliseringsanordningar och hjulen och deras däck och byt ut eller reparera dem vid behov.
- Kontrollera att alla säkerhetsanordningar fungerar som de ska, med särskild tonvikt på huvud- och extra fästelement som alltid ska kunna röra sig fritt.

Använd inte barnvagnen om du tvivlar på att den används korrekt eller om du misstänker någon fara. Använd endast reservdelar som har tillhandahållits eller rekommenderas av tillverkaren.

Smörj axlarna med ett tunt silikonlager om hjulen knakar. Använd inte olja eller fettbaserade produkter eftersom de drar till sig smuts som hindrar hjulens rotation.

## XI. RENGÖRING

Om chassikomponenterna har utsatts för saltvatten rekommenderar vi att du sköljer dem med färskt vatten (kranvatten) så snart som möjligt.

	Tvätta inte. Produkten kan tvättas försiktigt med en fuktig trasa och ett mildt rengöringsmedel.		Stryk inte
	Blek inte		Kan ej kemtvättas
	Torktumla ej		Handtvätt på max 40°

Vik eller förvara inte produkten när den är våt och förvara den aldrig i fuktiga förhållanden eftersom det kan leda till mögelbildning.

**Korg** : handtvätt, blek inte, torktumla inte, stryk inte, torka inte

**Bärstolstak, sätesmantel**: tvätta inte. Produkten kan tvättas försiktigt med en fuktig trasa och ett mildt rengöringsmedel, inte bleka, torktumlas inte, stryk inte, torka inte.

## C. Garanti

1. Alla Kinderkraft-produkter omfattas av en 24-månaders garanti. Garantiperioden börjar samma dag som produkten levereras till köparen.
2. Garantin är endast giltig inom EU: s territorium, med undantag för utomeuropeiska territorier och Storbritanniens territorium Storbritannien och Nordirland exklusive de brittiska utomeuropeiska länderna territorier.
3. I länder som inte nämns ovan gäller tillverkarens garanti. Villkoren för den extra garantin kan specificeras av säljaren.
4. I vissa länder är det möjligt att förlänga garantin upp till 120 månader (10 år) under en begränsad period. Den fullständiga texten till villkoren och registreringsformuläret för garantiförlängning finns på [WWW.KINDERKRAFT.COM](http://WWW.KINDERKRAFT.COM)
5. Klagomål ska lämnas in genom att fylla i formuläret som finns på webbplatsen [WWW.RMA.KINDERKRAFT.COM](http://WWW.RMA.KINDERKRAFT.COM)
6. Garantin täcker inte:
  - A. Kosmetiska skador, inklusive men inte begränsade till: repor, bucklor och sprickor i plast, såvida inte felet beror på material- eller tillverkningsfel;
  - B. Skador till följd av felaktig användning eller dåligt underhåll - inklusive men inte begränsat till: mekanisk skada på produkter orsakade av felaktig användning eller dåligt underhåll. Läs bruks- och underhållshandboken för produkten som ingår i bruksanvisningen;
  - C. Skador orsakade av felaktig montering, installation eller demontering av produkter och / eller tillbehör. Läs bruksanvisningen och monteringen av produkten som finns i bruksanvisningen.
  - D. Skador orsakade av korrosion, mögel eller rost till följd av felaktigt underhåll, skötsel och lagring;
  - E. Skador orsakade av normalt slitage eller på annat sätt på grund av normal tid. Dessa inkluderar: revor eller punkteringar i innersören; däckskador; däckmönsterskador; blekning av tyg till följd av mekanisk användning (t.ex. på fogar och täckande rörliga delar);
  - F. Skador eller erosion från sol, svett, tvättmedel, lagringsförhållanden eller ofta tvätt osv.
  - G. Skador orsakade av olycka, missbruk, missbruk, brand, vätskekontakt, jordbävning eller andra yttre orsaker;
  - H. Produkter som har modifierats för att ändra funktionalitet utan 4Krafts skriftliga medgivande;
  - I. Produkter från vilka serienumret eller batchnumret har tagits bort eller förvrängts på något sätt;
  - J. Skador orsakade av användning av komponenter eller produkter från tredje part - inklusive men inte begränsat till: kophållare, paraplyer, reflektorer, klockor;
  - K. Skador orsakade av transport eller av flygplanpersonal.
7. Garantiperioden för tillbehör som är anslutna till enheten är 6 månader från försäljningsdatum, exklusive skador som beskrivs ovan.
8. Dessa garantivillkor kompletterar kundens lagstadgade rättigheter till 4KRAFT sp. z o.o. Garantin utesluter, begränsar eller upphäver inte kundens rättigheter till följd av bestämmelserna om garantin för defekter i det sålda föremålet.
9. Den fullständiga texten till garantivillkoren finns på webbplatsen [WWW.KINDERKRAFT.COM](http://WWW.KINDERKRAFT.COM)







- (AR)** لضمان مصلحة عملائنا - نحن في خدمتكم! إذا كانت لديكم أي مشكلة مع المنتج الذي حصلتم عليه، فيجوز الاتصال بنا بالطريقة التي تفضلونها!
- (CS)** V zájmu péče o naše klienty - jsme rádi k dispozici! Pokud jste se setkali s nějakým problémem v souvislosti s obdrženým výrobkem, kontaktujte nás způsobem, který vám nejvíce vyhovuje!
- (DE)** In Sorge für unsere Kunden - stehen wir gerne zu Ihrer Verfügung! Wenn Sie auf ein Problem mit dem erhaltenen Produkt treffen, treten Sie bitte mit uns in Kontakt in der bequemsten Weise für Sie!
- (EN)** In the interests of our Clients - we are at your disposal! If you have a problem with the product you received, contact us in the most convenient way for you!
- (ES)** ¡Por el bien de nuestros clientes, estamos a su disposición! ¡Si tiene cualquier problema con el producto recibido, póngase en contacto con nosotros de forma más cómoda para usted!
- (FR)** Dans l'intérêt de nos clients - nous sommes à votre disposition! Si vous avez un problème avec le produit que vous avez reçu, Contactez-nous de la manière la plus pratique pour vous!
- (HU)** Bármikor állunk az ügyfeleink rendelkezésére! Ha az átvett termékkel kapcsolatban valamilyen problémába ütközött, az Önnek legmegfelelebb módon vegye fel velünk a kapcsolatot!
- (IT)** Prendersi cura dei nostri Clienti - siamo alla Vostra disposizione! Se hai incontrato un problema con il prodotto che hai ricevuto. Contattaci nel modo piu conveniente per te!
- (NL)** In het belang van onze klanten - staan wij ter beschikking! Als u een probleem met het ontvangen product tegenkomt, neemt contact met ons op via de manier die u het makkelijkste vindt!
- (PL)** W trosce o naszych Klientów - jesteśmy do dyspozycji! Jeśli napotkałeś problem dotyczący otrzymanego produktu, skontaktuj się z nami w najbardziej dogodny dla Ciebie sposób!
- (PT)** Para o conforto dos nossos Clientes - estamos sempre à sua disposição! Se tiver qualquer problema com o nosso produto, entre em contato conosco de modo mais confortável para si!
- (RO)** In interesul clienților noștri - suntem la dispozitia dumneavoastră! Dacă aveți o problema cu produsul pe care l-ați primit, contactați-ne în modul cel mai convenabil pentru dvs!
- (RU)** заботясь о наших клиентах, мы находимся в вашем распоряжении. Если вы столкнулись с проблемой, связанной с полученные продукты, свяжитесь с нами наиболее удобным для вас способ!
- (SK)** Náš zákazník je pre nás dôležitý - sme vám k dispozícii! Ak máte akýkoľvek problém súvisiaci s doručeným produktom, kontaktujte nás spôsobom, ktorý vám najviac vyhovuje!
- (SV)** I våra kundens intresse - vi står till ditt förfogande! Om du har problem med den produkt du fick, kontakta oss på det mest praktiska sättet för dig!

**International:** [support@kinderkraft.com](mailto:support@kinderkraft.com) (0048) 61 646 02 37



kinderkraft.com



kinderkraftofficial



kinderkraft



kinderkraftofficial

المورد / VÝROBCE / HERSTELLER / MANUFACTURER / FABRICANTE / FABRICANT / GYÁRTÓ /  
FABBRICANTE / FABRIKANT / PRODUCENT / FABRICANTE / PRODUCĂTOR /  
ПРОИЗВОДИТЕЛЬ / VÝROBCA / TILLVERKARE:

**4Kraft Sp. z o.o. ul. Tatrzńska 1/5 60-413 Poznań, Poland**