

Instrukcja obsługi
Pralka

HW70-B14929
HW70-B12929

PL

Haier

Dziękujemy za zakup produktu Haier.

Przed użyciem urządzenia prosimy o dokładne zapoznanie się z instrukcją. Instrukcja zawiera ważne informacje, które pomogą Ci uzyskać jak najlepszą pracę urządzenia i zapewnić bezpieczną i prawidłową instalację, użytkowanie i konserwację.

Instrukcję należy przechowywać w dogodnym miejscu, aby zawsze można było znaleźć w niej informacje dotyczące bezpiecznego i prawidłowego korzystania z urządzenia.

W przypadku sprzedaży, przekazania lub pozostawienia urządzenia z powodu przeprowadki należy przekazać również tę instrukcję, aby nowy właściciel mógł zapoznać się z urządzeniem i ostrzeżeniami dotyczącymi bezpieczeństwa.



Legenda

Ostrzeżenie - Ważne informacje dotyczące bezpieczeństwa



Informacje i wskazówki ogólne



Informacje o środowisku

Utylizacja



Pomóż chronić środowisko naturalne i zdrowie ludzkie. Wyrzuć opakowanie do stosownych pojemników do recyklingu. Pomóż recyklingować odpady z urządzeń elektrycznych i elektronicznych. Nie wyrzucaj urządzeń oznaczonych tym symbolem razem z odpadami domowymi. Oddaj produkt do miejscowego zakładu recyklingu lub skontaktuj się z urzędem miasta.



OSTRZEŻENIE!

Ryzyko obrażeń lub uduszenia!

Wyciągnij wtyczkę z kontaktu. Odciąć przewód zasilający i wyrzucić go. Usuń zamek drzwi, aby zapobiec zamknięciu się dzieci i zwierząt w urządzeniu.

1-Informacje dotyczące bezpieczeństwa	4
2-Opis produktu	7
3-Panel kontrolny.....	8
4-Programy	11
5-Zużycie	12
6-Codziennie używanie.....	13
7-Pranie przyjazne środowisku.....	18
8-Konserwacja i czyszczenie	19
9-Rozwiązywanie problemów	22
10-Instalacja.....	25
11-Dane techniczne	29
12-Obsługa Klienta	30

Przed włączeniem urządzenia po raz pierwszy, przeczytaj poniższe wskazówki dotyczące bezpieczeństwa!



OSTRZEŻENIE!

Przed pierwszym użyciem

- ▶ Upewnij się, że urządzenie nie zostało uszkodzone podczas transportu.
- ▶ Upewnij się, że usunięto wszystkie śruby transportowe.
- ▶ Usunąć wszystkie opakowania i trzymać je poza zasięgiem dzieci.
- ▶ Zawsze przenoś urządzenie z pomocą co najmniej dwóch osób, ponieważ jest ciężkie.

Codzienne użytkowanie

- ▶ Urządzenie to może być używane przez dzieci w wieku od lat 8 lub starsze, osoby z obniżoną sprawnością fizyczną, zmysłową lub umysłową, niemające doświadczenia i wiedzy, o ile są one nadzorowane lub poinstruowano je, jak korzystać z tego urządzenia w bezpieczny sposób i zdają sobie sprawę z możliwych niebezpieczeństw.
- ▶ Nie pozwalaj dzieciom poniżej 3 roku życia zbliżać się do urządzenia, chyba że są pod stałym nadzorem.
- ▶ Dzieci nie powinny bawić się tym urządzeniem.
- ▶ Nie pozwalaj dzieciom i zwierzętom na podchodzenie do urządzenia, gdy drzwiczki są otwarte.
- ▶ Środki piorące przechowywać poza zasięgiem dzieci.
- ▶ Aby zapobiec splątaniu się pranych rzeczy, należy pozapinać zamki, naprawić luźne nitki i uważać na małe przedmioty. W razie potrzeby skorzystać z odpowiedniej torebki lub siatki.
- ▶ Nie dotykać urządzenia mokrymi lub wilgotnymi rękami albo stopami lub gdy jesteś boso.
- ▶ Nie zakrywać ani nie przykrywać niczym urządzenia w trakcie pracy lub po zakończonej pracy, aby umożliwić odparowanie wilgoci.
- ▶ Nie umieszczać ciężkich przedmiotów ani źródeł ciepła lub wilgoci na urządzeniu.
- ▶ Nie używać ani nie przechowywać łatwopalnych detergentów ani środków do prania chemicznego w pobliżu urządzenia.
- ▶ Nie używać żadnych łatwopalnych sprayów w pobliżu urządzenia.
- ▶ Nie prać odzieży, która wcześniej była czyszczona przy użyciu rozpuszczalnika, jeśli przed praniem taka odzież nie była suszona na świeżym powietrzu.



OSTRZEŻENIE!

Codzienne użytkowanie

- ▶ Nie wyjmować ani nie wkładać wtyczki w pobliżu łatwopalnego gazu
- ▶ Materiałów z pianki gumowej lub gąbki nie prać w wysokich temperaturach.
- ▶ Nie prać rzeczy zabrudzonych mąką.
- ▶ Nie otwierać szuflady na detergent w trakcie jakiegokolwiek cyklu prania.
- ▶ Nie dotykać drzwiczek w trakcie prania, ponieważ mocno się nagrzewają.
- ▶ Nie otwierać drzwi, jeśli poziom wody znajduje się wyraźnie nad otworem drzwiowym.
- ▶ Nie otwierać drzwiczek siłą. Drzwiczki są wyposażone w urządzenie samozamykające i otworzą się wkrótce po zakończeniu procesu prania.
- ▶ Po każdym praniu i przed wykonaniem jakiegokolwiek rutynowej konserwacji należy wyłączyć urządzenie i odłączyć je od sieci, aby zaoszczędzić energię elektryczną i zapewnić bezpieczeństwo.
- ▶ Podczas odłączania urządzenia trzymaj za wtyczkę, a nie za przewód.

Konserwacja/utrzymywanie w czystości

- ▶ Upewnij się, że dzieci są nadzorowane podczas czyszczenia i konserwacji urządzenia.
- ▶ Przed podjęciem jakichkolwiek rutynowych prac konserwacyjnych odłącz urządzenie od zasilania elektrycznego.
- ▶ Utrzymywać w czystości dolną część otworu drzwiowego, a także otwierać drzwiczki i szufladę na detergent, jeśli urządzenie nie jest używane. Zapobiegnie to powstawaniu nieprzyjemnych zapachów.
- ▶ Nie stosuj rozpylacza wodnego ani pary wodnej do czyszczenia urządzenia.
- ▶ Jeśli kabel zasilania jest uszkodzony, musi on zostać wymieniony przez producenta, serwisanta lub inną wykwalifikowaną osobę w celu uniknięcia niebezpieczeństwa.
- ▶ Nie próbować samodzielnie naprawiać urządzenia. W przypadku naprawy, prosimy o kontakt z działem obsługi klienta.
- ▶ Usuń z urządzenia wszystkie obce przedmioty, takie jak metalowe przedmioty, chemikalia, delikatne towary, zapalone świece, zapalone papierosy itp.



OSTRZEŻENIE!

Instalacja

- ▶ Urządzenie powinno być umieszczone w dobrze wentylowanym miejscu. Takie miejsce powinno zapewniać możliwość swobodnego otwierania drzwiczek na oścież.
- ▶ Nigdy nie należy instalować urządzenia na zewnątrz w wilgotnym miejscu lub w strefie, która może być narażona na wycieki wody, takie jak pod lub w pobliżu zlewu. W przypadku wystąpienia takiego przecieku należy odciąć zasilanie i umożliwić urządzeniu wyschnięcie w sposób naturalny.
- ▶ Urządzenie instalować i używać w warunkach temperaturowych powyżej 5°C.
- ▶ Nie ustawiać urządzenia bezpośrednio na dywanie lub blisko ściany lub mebli.
- ▶ Nie instaluj urządzenia w miejscu narażonym na bezpośrednie działanie promieni słonecznych lub w pobliżu źródeł ciepła (np. pieców, grzejników).
- ▶ Upewnij się, że informacje elektryczne na tabliczce znamionowej są zgodne z zasilaniem. Jeśli tak nie jest, skontaktuj się z elektrykiem.
- ▶ Nie używaj adapterów wtyczek i przedłużaczy.
- ▶ Używać tylko kabli elektrycznych i węża dołączonych do zestawu.
- ▶ Upewnij się, aby nie uszkodzić kabla elektrycznego i wtyczki. Jeśli jest uszkodzony jego wymiany musi dokonać elektryk.
- ▶ Używaj oddzielnego i uziemionego gniazdka, które jest łatwo dostępne po instalacji. Urządzenie musi być uziemione.

Tylko dla Wielkiej Brytanii: Kabel zasilający urządzenie jest wyposażony we wtyczki z 3 bolcami (z uziemieniem), która pasuje do standardowego gniazda z 3 przewodami (z uziemieniem). Nigdy nie odcinaj albo wyjmuj trzeciego bolca (uziemiającego). Po zainstalowaniu urządzenia, wtyczka powinna być dostępna.

- ▶ Upewnij się, że złącza węży i przyłącza są solidne i nie ma wycieków.

Przeznaczenie

Urządzenie jest przeznaczone do prania rzeczy nadających się do prania w pralce. Za każdym razem należy postępować zgodnie z instrukcjami podanymi na metce odzieży. Urządzenie zostało zaprojektowane do użytku domowego wewnątrz pomieszczeń. Nie jest ono przeznaczone do zastosowania komercyjnego.

Zmiany i modyfikacje urządzenia nie są dozwolone. Używanie niezgodne z przeznaczeniem może spowodować zagrożenia i utratę wszystkich praw gwarancyjnych.

i Uwaga:

Z powodu zmian technicznych i różnych modeli, ilustracje w tym i następujących rozdziałach mogą się różnić od modelu.

2.1 Zdjęcie urządzenia

Przód (rys. 2-1):



- | | |
|---|-----------------------|
| 1 Szuflada na detergent/
środek zmiękczający | 5 Drzwi pralki |
| 2 Błat | 6 Klapka serwisowa |
| 3 Pokrętko wyboru
programu | 7 Regulowane
nóżki |
| 4 Panel | |

Tył (rys. 2-2):

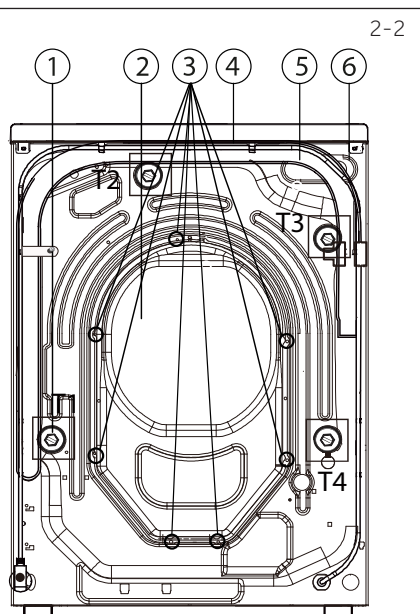

- | |
|------------------------------|
| 1 Śruby transportowe (T1-T4) |
| 2 Pokrywa tylna |
| 3 Śruby pokrywy tylnej (7EA) |
| 4 Kabel zasilania |
| 5 Wąż spustowy |
| 6 Zawór podawania wody |

2.2 Akcesoria

Sprawdzić akcesoria i literaturę zgodnie z niniejszą listą (Rys. 2-3):

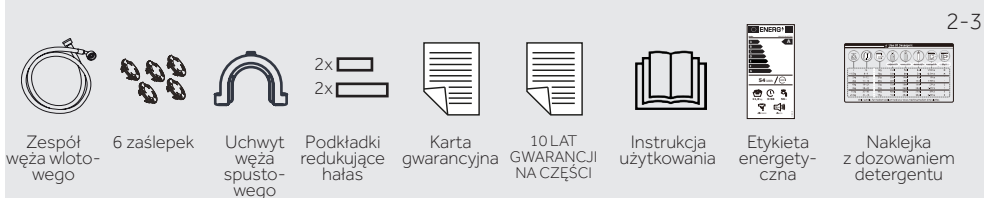

3-1

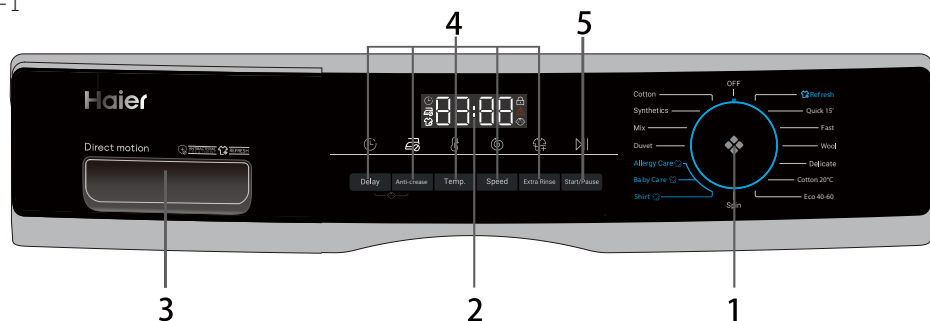

- 1 Pokrętko wyboru programu
 2 Wyświetlacz
 3 Szuflada na detergent / płyn do płukania
 4 Przyciski funkcyjne
 5 Przycisk „Start/Pauza”

i Uwaga: Sygnał dźwiękowy

Sygnał dźwiękowy rozbrzmiewa w następujących przypadkach:

- ▶ przy wciskaniu przycisku
- ▶ na zakończenie programu
- ▶ przy przekręcaniu pokrętki wyboru programu

W razie potrzeby można wyłączyć sygnał dźwiękowy. Więcej informacji w rozdziale CODZIENNE UŻYWANIE (patrz: str. 17 6.13).

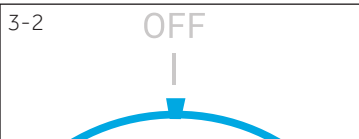

3.1 OFF

Obróć pokrętko do dowolnej pozycji (z wyjątkiem OFF), aby uruchomić urządzenie. Ustaw pokrętko w pozycji OFF, aby wyłączyć urządzenie (rys. 3-2).

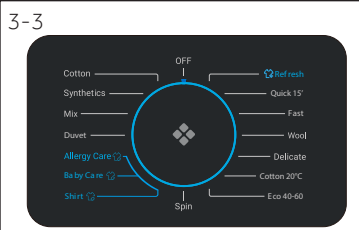

3.2 Wybór programu

Przekręcając pokrętko (rys. 3-3) można wybrać jeden z 15 programów (nie dotyczy OFF), zostaną wyświetlone ustawienia domyślne.

3.3 Wyświetlacz



Wyświetlacz (Rys. 3-4) pokazuje następujące informacje:

- ▶ Czas prania
- ▶ Opóźnienie czasu zakończenia
- ▶ Kody błędów i informacje serwisowe
- ▶ Przyciski funkcyjne i przycisk „Start/Pauza”
- ▶ Pranie parowe
- ▶ Blokowanie drzwiczek
- ▶ Blokada rodzicielska

3.4 Szuflada na detergent

Po otwarciu szuflady dozownika widać trzy komponenty (rys. 3-5):

- 1: Przegródka na proszek lub płynny detergent
 - 2: Klapka wyboru detergentu, podnieś dla detergentu w proszku, zostaw na dole dla detergentu w płynie.
 - 3: Przegródka na środek dezynfekujący.
 - 4: Przegródka na zmiękczac.
 - 5: Zatrząsk blokujący - naciśnij, aby wysunąć szufladę dozownika
- Zalecenia dotyczące rodzaju detergentów są zgodne z temperaturami prania. Zapoznaj się z instrukcją umieszczoną na detergentcie (patrz str. 11).

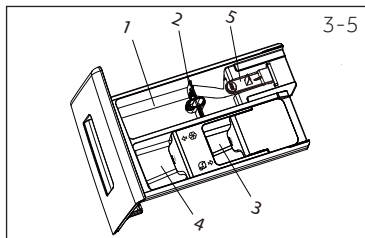

3.5 Przyciski funkcyjne

Przyciski funkcji (rys. 3-6) umożliwiają wybór dodatkowych opcji wybranego programu prania przed jego rozpoczęciem. Zostaną wyświetlone powiązane wskaźniki. Wszystkie opcje zostaną wyłączone po wyłączeniu urządzenia lub po ustawieniu nowego programu. Jeśli przycisk ma wiele opcji, odpowiednią opcję można wybrać naciskając ten przycisk odpowiednią liczbę razy. Po dotknięciu przycisków, gdy są podświetlone na jasno, funkcja jest wybrana.

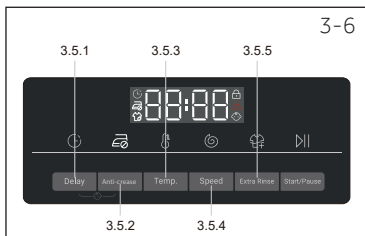

i Uwaga: Ustawienia fabryczne

W celu osiągnięcia najlepszych rezultatów dla każdego z programów, firma Haier zdefiniowała określone ustawienia domyślne. W przypadku braku specjalnych wymagań, zaleca się korzystanie z ustawień domyślnych.

3.5.1 - Przycisk funkcji „Opóźnienie”

Naciśnij ten przycisk (rys. 3-7), aby uruchomić program z opóźnieniem. Opóźnienie czasu zakończenia można zwiększać stopniowo co 30 min. od 0,5 do 24 godz. (czas zakończenia będzie dłuższy niż oryginalny czas programu) Na przykład: wyświetlany czas 6:30 oznacza, że cykl programu zakończy się za 6 godz. 30 min. Aby aktywować opóźnienie czasowe, należy dotknąć przycisku „Start/Pauza”. Funkcja niedostępna dla programu „wirowanie” i „odświeżanie”.

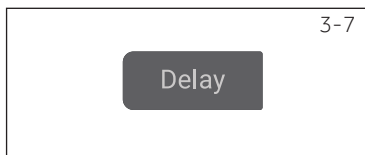

i Uwaga: Płyn do prania

Jeśli korzystasz z płynu do prania, nie zaleca się stosowania funkcji opóźnienia czasu zakończenia.

3.5.2-Przycisk funkcji „Ochrona przed zagnieceniami”

W przypadku programów, które mogą wybrać funkcję „Ochrona przed zagnieceniami” (rys. 3-8), naciśnij przycisk „Ochrona przed zagnieceniami”, aby wybrać tę funkcję, a odpowiednia ikona zostanie podświetlona. Naciśnij ponownie lub wybierz inny program, aby anulować funkcję. Maksymalna prędkość wirowania w funkcji „Ochrona przed zagnieceniami”, zostanie ustawiona na 800 obr./min. Po wirowaniu, pralka utrzymuje przerwany pracę, aby strząsnąć ubrania, co zapobiega pleśni i nieprzyjemnemu zapachowi, pomaga zmniejszyć zagniecenia i sprawić, że po rozwieszeniu są gładziej. Podczas pracy wyświetlacz LED pokaże „-” „--” „---” „----”, a faza ta trwa maksymalnie 12 godzin, aby zakończyć program o w każdej chwili należy nacisnąć przycisk „Start/Pauza”.

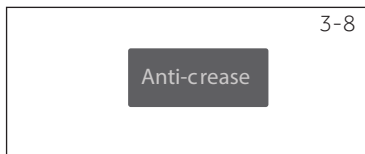

3-9

Temp.

3.5.3 Przycisk funkcji „Temp.”

Wciśnij ten przycisk (rys. 3-9), aby zmienić temperaturę programu prania. Jeśli żadna wartość nie jest podświetlona (wyświetlacz „-”), woda nie będzie podgrzana.

3-10

Speed

3.5.4 Przycisk funkcji „Prędkość”

Wciśnij ten przycisk (rys. 3-10), aby zmienić lub odznaczyć wirowanie programu. Jeśli żadna wartość nie jest podświetlona na ekranie „0”, pranie nie zostanie odwirowane.

3-11

Extra Rinse

3.5.5 Przycisk „Dodatkowe płukanie”

Wcisnąć ten przycisk (Rys. 3-11), aby bardziej intensywnie wypłukać pranie w czystej wodzie. Funkcja zalecana osobom ze skórą wrażliwą. Można wybrać od zera do trzech dodatkowych cykli poprzez kolejne naciśnięcie przycisku. Pojawiają się one na wyświetlaczu, oznaczone symbolem P--0/P--1/P--2/P--3. Wyświetlane są różne opcje programu.

3-12

Start/Pause

3.6 Przycisk „Start/Pauza”

Delikatnie wciśnij ten przycisk (rys. 3-12), aby uruchomić lub przerwać aktualnie wyświetlany program. W trakcie ustawiania programu oraz w trakcie samego programu kontrolka LED nad przyciskiem będzie się świecić lub będzie migać, jeśli program został przerwany.

3-13

DelayAnti-crease

3.7 Blokada klawiszy

Wybierz program, a następnie go uruchom, przytrzymaj jednocześnie przycisków „Opóźnienie” i „Ochrona przed zagnieceniami” (rys. 3-13) przez 3 sekundy, aby zablokować wszystkie elementy panelu przed aktywacją oraz wyświetlacz . Aby odblokować należy ponownie nacisnąć dwa przyciski. Wskaźnik blokady rodzicielskiej zapala się, gdy jest włączona. Funkcja jest opcjonalna, gdy urządzenie jest uruchomione.

3-14

CL01

Na wyświetlaczu pojawi się napis  - (rys. 3-14), jeśli zostanie wciśnięty przycisk, w momencie aktywacji blokady klawiszy. Zmiana nie zostanie wprowadzona.



Uwaga: Procedura polega na sprawdzeniu liczby cykli wykonanych przez urządzenie.

Procedura: w trybie czuwania wybierz najpierw program „bawełna”, a następnie jednocześnie naciśnij „temp.” i „prędkość”, przez 2 sekundy wyświetli się liczba uruchomionych cykli, a następnie pojawi się interfejs gotowości. Skumulowane cykle pracy dodają 1 po zakończeniu programu. Przepracowane cykle zostaną wyświetlone w systemie szesnastkowym, jeśli jest to wartość powyżej 9999.

• Tak, ◦ Opcjonalnie, / Nie

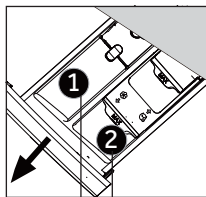

Przegrody w szufladzie na detergent:

- 1 Detergent
2 Środek zmiękczający lub piełęgnacyjny

Program	Maksymalna ładowność ¹⁾ w kg	Temperatura w °C ²⁾		Ustawienia wstępne		Rodzaj tkaniny	Wstępnie ustawiona prędkość wirowania w obr/min	Funkcja		
		zakres do wyboru	1	2	Ochrona przed zagnieceniami			Dodatkowe płukanie	Opóźnienie	
Bawełna	7	* do 90	40	•	◦	Bawełna	1400	◦	◦	◦
Syntetyki	7	* do 60	40	•	◦	Syntetyki lub mieszane	1200	◦	◦	◦
Mieszane	4	* do 60	30	•	◦	Lekko zabrudzone pranie mieszane, bawełniane i syntetyczne	1000	◦	◦	◦
Kołdra	4	* do 40	30	•	◦	Pościel	800	◦	◦	◦
AllergyCare	7	* do 90	60	•	◦	Bawełna	1000	◦	◦	◦
Dziecięce	4	* do 90	60	•	◦	Bawełna / Syntetyczne	1000	◦	◦	◦
Koszula	2.5	* do 40	40	•	◦	Bawełna / Syntetyczne	1000	◦	◦	◦
Wirowanie	7	/	/	/	/	Wszystkie materiały	1000	◦	/	/
ECO-40-60	7	/	/	•	◦	/	/	/	/	◦
Bawełna 20°C	7	/	/	•	◦	Bawełna	1000	◦	◦	◦
Delikatne	2	* do 30	30	•	◦	Pranie delikatne i jedwab	600	◦	◦	◦
Wełna	2	* do 40	*	•	◦	Materiały, które można prać w pralce, wykonane z wełny lub zawierające wełnę	800	/	◦	◦
Szybkie	7	* do 40	40	•	◦	Bawełna / Syntetyczne	1000	◦	◦	◦
Szybkie 15 ²⁾	2	* do 40	*	•	◦	Bawełna / Syntetyczne	1000	◦	◦	◦
Odświeżanie ³⁾	1	/	/	/	/	Bawełna / Syntetyczne	/	/	/	/

* Woda nie jest podgrzewana.

¹⁾ Wybierz temperaturę prania 90°C tylko do prania ubrań o specjalnych wymogach higienicznych

²⁾ Zmniejszyć ilość detergentu w związku ze skróceniem czasu prania.

Dizajn i specyfikacje mogą ulec zmianie bez powiadomienia w celu poprawy jakości.





Zeskanuj kod QR na etykiecie energetycznej, aby uzyskać informacje na temat zużycia energii.

Rzeczywiste zużycie energii może różnić się od deklarowanego w zależności od lokalnych warunków.

Uwaga: Automatyczne ważenie

Urządzenie jest wyposażone w rozpoznawanie wagi. Przy niewielkim załadunku bębna pralki, w niektórych programach ustawienia poboru energii, wody i czasu prania zostaną automatycznie zredukowane. Domyślny czas wyświetlania może się różnić w zależności od wagi wsadu, w przypadku programu „Mieszane, Syntetyczne, Bawełna, Bawełna 20°C, Eko 40-60”.

Informacje orientacyjne (zgodnie z rozporządzeniem Komisji (UE) 2019/2023):

Ładow- ność znamio- nowa	Program	 (kg)	 (GG:MM)	ENERGY (kWh/cykl)	 (l/cykl)	Maks. tem- peratura (°C)	Rzeczywi- sta prędkość (obr./min)	 Wilgotność resztkowa (%)
7 kg	Eko 40-60	7.0	03:38	0.680	62.0	30	1400	53.2
	Eko 40-60	4.0	02:45	0.475	40.0	30	1400	53.0
	Eko 40-60	2.0	02:40	0.245	28.0	25	1400	55.0
	Bawełna 20°C	7.0	01:00	0.320	75.0	20	1000	65.0
	Bawełna 60°C	7.0	01:40	1.800	75.0	57	1400	55.0
	Wełna 30°C	2.0	00:45	0.350	38.0	30	800	37.0
	Szybkie 15' 30°C	2.0	00:23	0.350	38.0	30	1000	65.0

Wartości podane dla programów innych niż program Eco 40-60 oraz cyklu prania i suszenia mają jedynie charakter orientacyjny.

6.1 Zasilanie

Podłącz pralkę do zasilania (220V do 240V~/50Hz; rys. 6-1). Zobacz także rozdział Instalacja (patrz s. 28)

6.2 Podłączenie wody

- ▶ Przed podłączeniem sprawdź czystość i drożność doprowadzenia wody.
- ▶ Odkręcić kran (rys. 6-2).

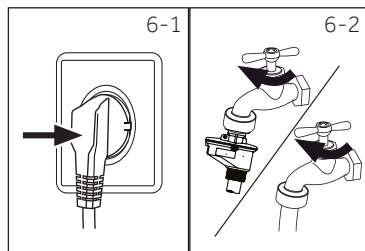

i Uwaga: Szczelność

Przed użyciem sprawdź szczelność połączeń między kranem a węzłem doprowadzającym wodę, odkręcając kran.

6.3 Przygotowywanie prania

- ▶ Posortować ubrania według materiałów (bawełna, syntetyczne, wełna lub jedwab) i stopnia zabrudzenia (rys. 6-3). Należy zwrócić uwagę na instrukcje dotyczące pielęgnacji, umieszczone na metkach ubrań.
- ▶ Oddziel rzeczy białe od kolorowych. Materiały kolorowe wybrać najpierw ręcznie w celu sprawdzenia, czy nie farbują.
- ▶ Opróżnić kieszenie (klucze, monety itp.) i zdjąć twardsze elementy ozdobne (np. broszki).
- ▶ Odzież bez obszytych rąbków, rzeczy delikatne i cienkie tkaniny, takie jak cienkie zasłony, powinny być umieszczone w torebce do prania w celu ich ochrony (lepsze byłoby pranie ręczne lub chemiczne).
- ▶ Zasunąć zamki, zapiąć rzepy i haftki, upewnić się, że guziki są dobrze przyszyte.
- ▶ W torebkach do prania umieścić delikatne rzeczy takie jak ubrania bez obszytych rąbków, delikatną bieliznę i małe przedmioty jak skarpetki, paski, staniki itp.
- ▶ Rozłożyć duże tkaniny jak prześcieradła czy pościel.
- ▶ Dżinsy i materiały drukowane, zdobione lub mocno barwione przewrócić na lewą stronę. W miarę możliwości prać je oddzielnie.

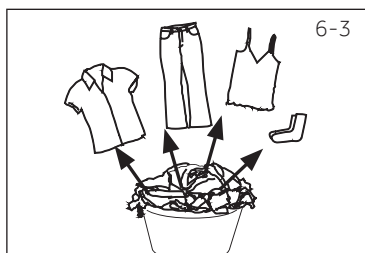

! UWAGA!

Przedmioty nie wykonane z tkanin ani dzianin, jak również małe, obłuzowane lub o ostrych krawędziach, mogą być przyczyną awarii i uszkodzenia zarówno odzieży jak i urządzenia.

6.4 Tabela dbałości o pranie

Pranie		
 Prać w temp. do 95°C program normalny	 Prać w temp. do 60°C program normalny	 Prać w temp. do 60°C program łagodny
 Prać w temp. do 40°C program normalny	 Prać w temp. do 40°C program łagodny	 Prać w temp. do 40°C program bardzo łagodny
 Prać w temp. do 30°C program normalny	 Prać w temp. do 30°C program łagodny	 Prać w temp. do 30°C program bardzo łagodny
 Prać ręcznie w temp. maks. 40°C	 Nie brać	
Wybielanie		
 Dozwolony dowolny wybielacz	 Tylko wybielacz tlenowy/ bez chloru	 Nie wybielać
Suszenie		
 Możliwość suszenia w suszarce bębnowej w temperaturze normalnej	 Możliwość suszenia w suszarce bębnowej w niższej temperaturze	 Nie suszyć w suszarce
 Rozwiesić do suszenia	 Suszyć na płasko	
Prasowanie		
 Prasować w temperaturze maksymalnej do 200°C	 Prasować w temperaturze umiarkowanej do 150°C	 Prasować w niskiej temperaturze do 110°C bez użycia pary (prasowanie parowe może spowodować nieodwracalne uszkodzenia)
 Nie prasować		
Profesjonalna pielęgnacja tkanin i dzianin		
 Pranie chemiczne w tetrachloroetylenie	 Pranie chemiczne w węglowodorach	 Nie prać chemicznie
 Profesjonalne czyszczenie na mokro	 Nie stosować profesjonalnego czyszczenia na mokro	

6.5 Ładowanie urządzenia

- ▶ Umieszczaj rzeczy do prania w pralce jedna po drugiej.
- ▶ Nie przeładuj urządzenia. Zwróć uwagę na różne wartości maksymalnego załadunku pralki w różnych programach! Zasada kciuka przy maksymalnym załadunku: Między praniem a górną częścią bębna należy zachować odległość 6 cali.
- ▶ Ostrożnie zamknij drzwi. Upewnij się, że nie przytrzymałeś żadnej części ubrania.

6.6 Wybór detergentu

- ▶ Skuteczność i wydajność prania określana jest przez jakość używanego detergentu.
- ▶ Używać tylko takich detergentów, które zostały dopuszczone do użytku w pralce.
- ▶ W razie potrzeby używać specjalnych detergentów, np. do wełny lub materiałów syntetycznych.
- ▶ Zawsze przestrzegać zaleceń producenta detergentu.
- ▶ Nie stosować środków do prania chemicznego takich jak trichloroetylen i podobnych produktów.

Wybór najlepszego detergentu

Program	Rodzaj detergentu				
	Uniwersalny	Kolorowe	Delikatne	Specjalny	Zmiękczacze
Bawełna	L/P	L/P	-	-	o
Syntetyki	-	L/P	-	-	o
Mieszane	L	L/P	-	-	o
Kołdry	-	-	L	L/P	-
Antyalergiczne	L/P	L/P	-	-	o
Dziecięce	-	-	L/P	L/P	o
Koszula	L/P	L/P	-	-	o
Wirowanie	-	-	-	-	-
ECO 40-60	L/P	L/P	-	-	o
Wełna 20°C	L/P	L/P	-	-	o
Delikatne	-	-	L/P	L/P	o
Wełna	-	-	L/P	L/P	o
Szybkie	L/P	L	-	-	o
Szybkie 15'	L	L	-	-	o
Odświeżanie	-	-	-	-	-

L = żel/płyn do prania P = proszek do prania O = opcjonalnie – = bez detergentu

Jeśli korzystasz z płynu do prania, nie zaleca się stosowania funkcji opóźnienia czasowego.

Zalecamy stosowanie:

- ▶ Proszku do prania: 20°C do 90°C* (najlepiej stosować: 40-60°C)
- ▶ Detergentu do kolorów: 20°C do 60°C (najlepiej używać: 30-60°C)
- ▶ Detergent do wełny/delikatnych rzeczy: 20°C do 30°C (= najlepiej stosować:)

* Temperaturę 90°C wybierać tylko do prania o specjalnych wymogach higienicznych

* Jeśli wybierzesz temperaturę wody 60°C lub wyższą, zalecamy użycie mniejszej ilości detergentu. Prosimy o użycie specjalnego środka dezynfekującego, który jest odpowiedni do bawełny lub tkaniny syntetycznej.

* Lepiej jest używać mniejszej ilości proszku do prania lub proszku niepieniącego się.

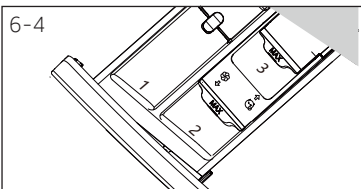

6.7 Dodawanie detergentu

1. Wsuń szufladę na detergent.
2. Umieść niezbędne środki chemiczne w odpowiednich przegródkach (rys. 6-4).
3. Wsuń szufladę na detergent.

i Uwaga:

- ▶ Przed kolejnym cyklem prania usunąć pozostałości detergentu z szuflady.
- ▶ Nie stosować nadmiernych ilości detergentu ani płynu do płukania.
- ▶ Należy postępować zgodnie z instrukcjami podanymi na opakowaniu detergentu.
- ▶ Detergent wlewać/wsypywać bezpośrednio przed rozpoczęciem cyklu prania.
- ▶ Skoncentrowany płyn do prania należy rozcieńczyć przed dodaniem.
- ▶ Nie stosuj płynu do prania, jeśli wybrano opcję „Opóźnienie”.
- ▶ Ostrożnie wybierz ustawienia programu zgodnie z symbolami pielęgnacyjnymi umieszczonymi na wszystkich etykietach prania i zgodnie z tabelą programu.

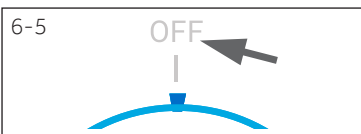

6.8 Włączanie urządzenia

Obróć pokrętkę do dowolnej pozycji (z wyjątkiem Wył. i Wirowanie), aby uruchomić urządzenie. Ustaw pokrętkę w pozycji Wył., aby wyłączyć urządzenie (Rys. 6-5).

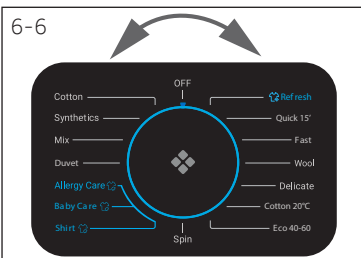

6.9 Wybór programu

Aby uzyskać najlepsze wyniki prania, wybierz program, który odpowiada stopniowi zabrudzenia i rodzajowi prania.

Przekręć pokrętkę wybierania programu (rys. 6-6), aby wybrać odpowiedni program. Wyświetlone zostaną domyślne ustawienia.

i Uwaga: Usuwanie zapachów

Przed pierwszym użyciem zalecamy uruchomienie programu „BAWEŁNA+90°C” +600rpm bez żadnego prania i z niewielką ilością detergentu dodanego do przegródki na detergent (2) lub specjalnego środka do czyszczenia pralek, aby usunąć ewentualne szkodliwe pozostałości.

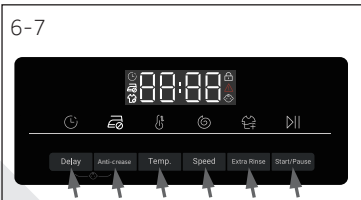

6.10 Dodaj poszczególne opcje

Wybierz wymagane opcje i ustawienia (rys. 6-7); więcej informacji w rozdziale PANEL STEROWANIA.

6.11 Rozpoczęcie programu prania

Dotknij przycisku „Start/Pauza” (rys. 6-8), aby rozpocząć. LED przestaje migać i świeci w sposób ciągły. Urządzenie działa zgodnie z aktualnymi ustawieniami. Zmiany można wprowadzić jedynie poprzez anulowanie programu.

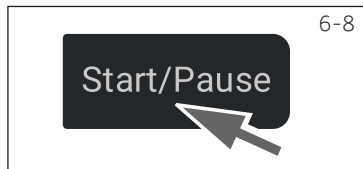

6.12 Przerwanie/anulowanie programu piorącego

Aby przerwać uruchomiony program piorący, należy delikatnie wcisnąć przycisk „Start/Pauza”. LED nad przyciskiem zacznie migać. Aby wznowić pranie, wciśnij przycisk jeszcze raz.

Aby anulować uruchomiony program i wszystkie ustawienia indywidualne,

1. Dotknij przycisku „Start/Pauza”, aby przerwać uruchomiony program.
2. Obróć pokrętko, aby wybrać program „Wirowanie” i naciśnij „Prędkość” (wybierz prędkość „0”).
3. Po zakończeniu programu w celu ponownego uruchomienia urządzenia wybierz nowy program i uruchom go.

6.13 Po praniu



Uwaga: Blokada drzwi

- ▶ Ze względów bezpieczeństwa drzwi są zablokowane częściowo podczas cyklu prania. Drzwi można otworzyć tylko po zakończeniu programu lub po jego anulowaniu w prawidłowy sposób (patrz opis powyżej).
- ▶ W przypadku wysokiej poziomu wody, wysokiej temperatury wody i podczas wirowania nie można otworzyć drzwi; Wyświetla się wtedy: **L0c I**

1. Po zakończeniu cyklu prania wyświetla się komunikat **H0n1 EC**.
2. Urządzenie wyłączy się automatycznie.
3. Pranie należy wyjąć jak najszybciej, aby zapobiec większemu pognieczeniu.
4. Zakręć dopływ wody.
5. Odłącz urządzenie od zasilania.
6. Otwórz drzwi, aby zapobiec zbieraniu się wilgoci i powstawaniu nieprzyjemnych zapachów. Niech pozostaną otwarte, gdy pralka nie jest używana.
7. Małe ubrania łatwo przyklejają się do ścianek po szybkim suszeniu, proszę to sprawdzić przy wyciąganiu prania.



Uwaga: Tryb gotowości/tryb oszczędzania energii

Włączone urządzenie przejdzie w stan uśpienia, jeśli nie zostanie aktywowane w ciągu 2 minut przed rozpoczęciem programu lub po zakończeniu programu. Wyświetlacz wyłączy się. Oszczędza to energię.

6.14 Aktywacja i dezaktywacja brzęczyka

W razie potrzeby można wyłączyć sygnał dźwiękowy.

1. Włącz urządzenie.
2. Wybierz program MIX.
3. Dotknij jednocześnie przycisków „Ochrona przed zagnieceniami”, „Temp.” i „Dodatkowe płukanie” na ok. 3 sekundy. Wyświetli się komunikat „bEEP OFF” i brzęczyk zostanie wyłączony.

W celu aktywacji brzęczyka należy ponownie jednocześnie nacisnąć te trzy przyciski. Wyświetlony zostanie komunikat „bEEP On”.



Odpowiedzialność za środowisko naturalne

- ▶ Aby korzystać z energii, wody, detergentu i czasu w sposób optymalny, zaleca się stosowanie zalecanego maksymalnego obciążenia.
- ▶ Nie przeładowywać pralki (zachować luz na szerokość dłoni nad praniem).
- ▶ Dla lekko zabrudzonych ubrań wybierz program Pranie szybkie 15'.
- ▶ Stosuj dokładne dawki każdego ze środków piorących.
- ▶ Wybierać najniższą odpowiednią temperaturę prania - nowoczesne detergenty piorą skutecznie w temperaturze poniżej 60°C.
- ▶ Podnosić wartości ustawień domyślnych tylko w przypadku mocno zabrudzonych rzeczy.
- ▶ Jeśli używana jest suszarka domowa., wybrać maksymalną prędkość wirowania.



Uwaga: Ogólne informacje:

- ▶ Program eco 40-60 umożliwia pranie normalnie zabrudzonej białej bawełnianej tkaniny w temperaturze 40°C lub 60°C, razem w tym samym cyklu, oraz że program jest używany do oceny zgodności z prawodawstwem UE dotyczącym ekoprojektu;
- ▶ Najbardziej wydajne programy pod względem zużycia energii to na ogół te, które działają w niższych temperaturach i przez dłuższy czas;
- ▶ Prędkość wirowania ma wpływ na hałas i pozostałą zawartość wilgoci: im wyższa prędkość obrotowa w fazie wirowania, tym większy hałas i mniejsza wilgotność resztkowa.

8.1 Czyszczenie szuflady na detergent

Zawsze należy sprawdzać, że w szufladzie nie ma żadnych pozostałości detergentu. Szufladę czyścić regularnie (rys. 8-1):

1. Wyciągać szufladę do momentu, aż się zatrzyma.
2. Wcisnąć przycisk zwalniania i wyjąć szufladę.
3. Wytrzyj ręcznikiem wewnątrz zlewu do czysta.
4. Opłukać szufladę wodą, aż będzie czysta i włożyć ją z powrotem do urządzenia.

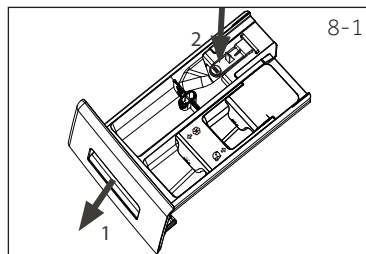

8.2 Czyszczenie pralki

- ▶ W trakcie czyszczenia i konserwacji odłączyć pralkę od zasilania.
- ▶ Obudowę pralki i elementy gumowe czyścić miękką ściereczką i wodą z mydłem (rys. 8-2).
- ▶ Nie używaj chemikaliów organicznych ani żrących rozpuszczalników.



8.3 Zawór doprowadzania wody i filtr zaworu doprowadzającego

Aby zapobiec blokowaniu wody przez substancje stałe, takie jak kamień, należy regularnie czyścić filtr zaworu doprowadzającego.

- ▶ Odłączyć przewód zasilający i zakręcić wodę.
- ▶ Odkręcić wąż doprowadzania wody z tyłu urządzenia (rys. 8-3) i przy kranie.
- ▶ Przepłucz filtry wodą i wyczyść szczotką (rys. 8-4).
- ▶ Włóż filtr i zainstalować wąż.

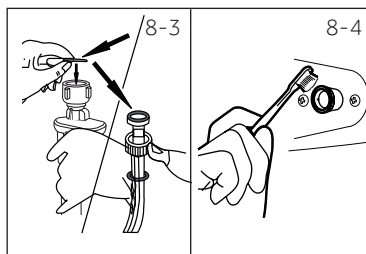

8.4 Czyszczenie bębna pralki

- ▶ Wyjąć z bębna wyprane przez przypadek metalowe części, takie jak szpilki, monety, itp. (rys. 8-5), ponieważ powodują one plamy od rdzy i uszkodzenia.
- ▶ Do usuwania plam z rdzy używać środka bez chloru. Przestrzegać wskazówek ostrzegawczych producenta środka czyszczącego.
- ▶ Do czyszczenia nie używaj twardych przedmiotów ani wełny stalowej.
- ▶ Po wykonaniu tej czynności otwórz drzwi, użyj ręcznika do oczyszczenia plam i piany wokół uszczelki oraz utrzymuj uszczelkę od wewnątrz i na zewnątrz w czystości.

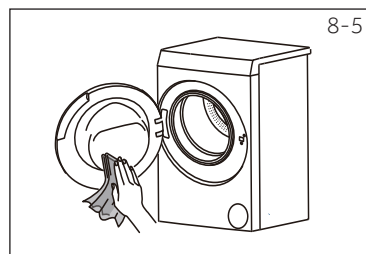

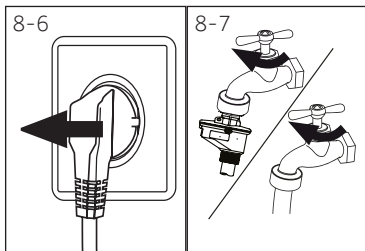

8.5 Długie okresy nie używania urządzenia

Jeśli urządzenie nie jest używane przez dłuższy czas:

1. Wyciągnąć wtyczkę elektryczną (Rys. 8-6).
2. Zakręć dopływ wody (rys. 8-7).
3. Otwórz drzwi, aby zapobiec zbieraniu się wilgoci i powstawaniu nieprzyjemnych zapachów. Nieużywane urządzenie pozostawić otwarte.

Przed następnym użyciem sprawdzić uważnie przewód zasilania oraz węże doprowadzania i odprowadzania wody. Upewnić się, że wszystko jest poprawnie zainstalowane i nie ma żadnych przecieków.

8.6 Filtr pompy

Filtr czyścić raz w miesiącu i sprawdzać filtr pompy na przykład, jeśli urządzenie:

- ▶ nie odprowadza wody.
- ▶ nie odwirowuje.
- ▶ wydaje dziwne dźwięki podczas pracy.



OSTRZEŻENIE!

Ryzyko poparzenia! Woda w pompie może być bardzo gorąca! Przed podjęciem jakichkolwiek działań należy upewnić się, że woda ostygła.

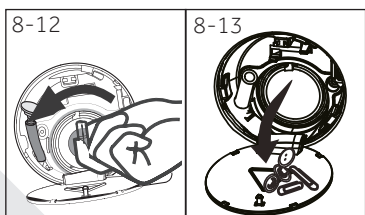
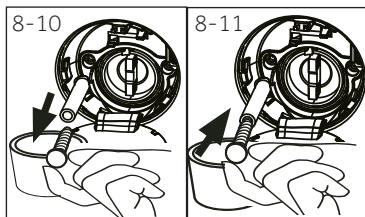
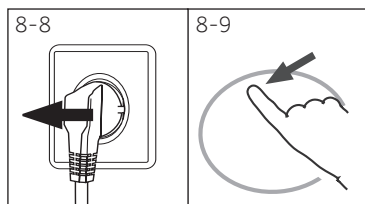

1. Wyłączyć pralkę i odłączyć ją od zasilania (rys. 8-8).
2. Otworzyć pokrywę serwisową. Możesz posłużyć się monetą albo śrubokrętem (rys. 8-9).
3. Należy zaopatrzyć się w płaski pojemnik w celu zbierania wyciekającej wody (rys. 8-10). Wody może być dużo!
4. Wyciągnij wąż odprowadzający wodę i przytrzymaj jego koniec nad pojemnikiem (rys. 8-10).
5. Wyjmij zatyczkę z węża (rys. 8-10).
6. Po odprowadzeniu wody zatkaj wąż (rys. 8-11) i włóż go z powrotem do pralki.
7. Odkręć filtr pompy i wyjmij go obracając w lewo (rys. 8-12).

8. Usunąć zanieczyszczenia i brud (rys. 8-13).
9. Uważnie oczyścić filtr pompy, np. pod bieżącą wodą (rys. 8-14).
10. Dokładnie zamocować z powrotem (rys. 8-15).
11. Zamknąć pokrywę serwisową.

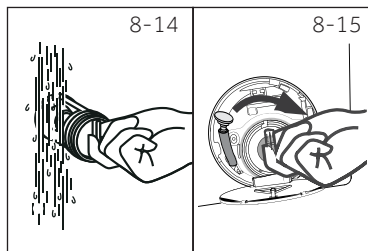

UWAGA!

- ▶ Uszczelka filtra pompy musi być czysta i nieuszkodzona. Jeśli wieczko nie jest dobrze oczyszczone, woda może uciekać.
- ▶ Filtr musi być na swoim miejscu, w przeciwnym razie może dojść do przecieku.

Wiele problemów można rozwiązać samodzielnie, bez specjalistycznej wiedzy. W przypadku problemów prosimy sprawdzić wszystkie pokazane możliwości i postępować zgodnie z poniższymi instrukcjami przed skontaktowaniem się z obsługą posprzedażnej. Patr: OBSŁUGA KLIENTA.



OSTRZEŻENIE!

- ▶ Przed przystąpieniem do konserwacji, wyłącz urządzenie i wyjmij wtyczkę z gniazdka sieciowego.
- ▶ Urządzenia elektryczne powinny być serwisowane tylko przez wykwalifikowanych ekspertów elektrycznych, ponieważ niewłaściwe naprawy mogą spowodować znaczne szkody.
- ▶ Jeśli kabel zasilania jest uszkodzony, musi on zostać wymieniony przez producenta, serwisanta lub inną wykwalifikowaną osobę w celu uniknięcia niebezpieczeństwa.
- ▶ Ze względu na bezpieczeństwo użytkownika końcowego nie zaleca się samodzielnych lub nieprofesjonalnych napraw. Skontaktuj się z serwisem posprzedażnym

9.1 Kody informacyjne

Poniższe kody są wyświetlane tylko informacyjnie w odniesieniu do cyklu prania. Nie wymagają podjęcia żadnych działań.

Kod	Komunikat
1:25	Czas pozostały do zakończenia cyklu prania to 1 godz. i 25 min.
6:30	Czas pozostały do zakończenia cyklu prania, obejmujący opóźnienie zakończenia cyklu, to 6 godz. i 30 min.
AULT0	Działa automatyczne wykrywanie ładunku; tylko w niektórych programach.
End	Skończył się cykl prania. Urządzenie wyłączy się automatycznie.
Locl -	Drzwi są zamknięte z powodu wysokiego poziomu wody, wysokiej temperatury wody lub cyklu wirowania.
bEEP OFF	Brzęczyk jest wyłączony.
bEEP On	Brzęczyk jest włączony
CLDC! -	Klawisze funkcyjne są zablokowane. Zmiana programu jest nieprawidłowa.

9.2 Rozwiązywanie problemów, gdy wyświetlany jest kod

Problem	Przyczyna	Rozwiązanie
CLr FLr	<ul style="list-style-type: none"> • Błąd odpływu, w ciągu 6 minut woda nie została całkowicie spuszczone 	<ul style="list-style-type: none"> • Wyczyść filtr pompy. • Sprawdź instalację węża odprowadzającego wodę.
E2	<ul style="list-style-type: none"> • Błąd blokady 	<ul style="list-style-type: none"> • Zamknij dobrze drzwi.
E4	<ul style="list-style-type: none"> • Nie osiągnięto poziomu wody 12 minutach. • Wąż odprowadzania wody sam się syfonuje. 	<ul style="list-style-type: none"> • Upewnij się, że kran jest odkręcony a ciśnienie wody w normie. • Sprawdź instalację węża odprowadzającego wodę.
EB	<ul style="list-style-type: none"> • Poziom ochrony przed wodą - błąd. 	<ul style="list-style-type: none"> • Skontaktuj się z serwisem posprzedażnym.
E5	<ul style="list-style-type: none"> • Błąd drenażu. Woda nie zostaje całkowicie spuszczone w ciągu 1 minuty. (program odświeżanie) 	<ul style="list-style-type: none"> • Wyczyść filtr pompy. • Sprawdź instalację węża odprowadzającego wodę.
E3	<ul style="list-style-type: none"> • Błąd czujnika temperatury. 	<ul style="list-style-type: none"> • Skontaktuj się z serwisem posprzedażnym.

Problem	Przyczyna	Rozwiązanie
F4	<ul style="list-style-type: none"> Błąd podgrzewania. 	<ul style="list-style-type: none"> Skontaktuj się z serwisem posprzedażnym.
F7	<ul style="list-style-type: none"> Błąd silnika. 	<ul style="list-style-type: none"> Skontaktuj się z serwisem posprzedażnym.
FR	<ul style="list-style-type: none"> Błąd czujnika poziomu wody. 	<ul style="list-style-type: none"> Skontaktuj się z serwisem posprzedażnym.
EE0 lub FE 1 lub FE2	<ul style="list-style-type: none"> Niezwyczajny błąd komunikacji. 	<ul style="list-style-type: none"> Skontaktuj się z serwisem posprzedażnym.
Unb	<ul style="list-style-type: none"> Nierównomierne załadowanie - błąd. 	<ul style="list-style-type: none"> Sprawdź i wyrównaj załadowanie prania w bębnie. Zmniejsz wsad.

9.3 Rozwiązywanie problemów bez wyświetlania kodu

Problem	Przyczyna	Rozwiązanie
Pralka nie działa.	<ul style="list-style-type: none"> Program jeszcze się nie rozpoczął. Drzwi nie są dobrze zamknięte. Pralka nie została włączona. Awaria zasilania. Aktywowana funkcja blokady dziecięcej. 	<ul style="list-style-type: none"> Sprawdź program i uruchom go. Zamknij dobrze drzwi. Włącz pralkę. Sprawdź zasilanie. Wyłącz funkcję blokady klawiszy.
Pralka nie napełnia się wodą.	<ul style="list-style-type: none"> Brak wody. Wąż doprowadzający wodę jest zagięty. Filtr węża doprowadzającego wodę jest zatkany. Ciśnienie wody jest mniejsze niż 0,03 MPa. Drzwi nie są dobrze zamknięte. Awaria doprowadzania wody. 	<ul style="list-style-type: none"> Sprawdź kran wody. Sprawdź wąż. Odetkaj filtr węża. Sprawdź ciśnienie wody Zamknij dobrze drzwi. Zapewnij dopływ wody.
Pralka spuszcza wodę podczas napełniania.	<ul style="list-style-type: none"> Wąż odprowadzania wody znajduje się na wysokości poniżej 80 cm. Końcówka węża może być zanurzona w wodzie. 	<ul style="list-style-type: none"> Upewnij się, że wąż został prawidłowo zainstalowany. Upewnij się, że wąż nie jest zanurzony w wodzie.
Awaria odpływu wody.	<ul style="list-style-type: none"> Wąż odprowadzania wody jest zablokowany. Filtr jest zatkany. Końcówka węża odprowadzania wody znajduje się wyżej niż 100 cm nad poziomem podłogi. 	<ul style="list-style-type: none"> Odblokuj wąż. Wyczyść filtr pompy. Upewnij się, że wąż został prawidłowo zainstalowany.
Silne wibracje podczas wirowania.	<ul style="list-style-type: none"> Nie usunięto wszystkich śrub transportowych. Urządzenie nie stoi w stabilnej pozycji. Nieprawidłowe załadowanie pralki. 	<ul style="list-style-type: none"> Usuń wszystkie śruby transportowe. Należy zapewnić stałe podłoże i wypoziomować ustawienie. Sprawdź obciążenie pralki i jej równowagę.
Pralka kończy pracę przed zakończeniem cyklu prania.	<ul style="list-style-type: none"> Awaria wody lub zasilania. 	<ul style="list-style-type: none"> Sprawdź dopływ wody i zasilanie.
Pralka zatrzymuje pracę na jakiś czas.	<ul style="list-style-type: none"> Urządzenie wyświetla kod błędu. Problem ze względu na wóz obciążenia. Program wykonuje cykl namaczania. 	<ul style="list-style-type: none"> Zastanów się nad wyświetlanym kodem. Zredukuj lub skoryguj załadowanie. Anuluj program i uruchom ponownie.
Nadmiar piany wypływa z bębna i szuflady na detergent.	<ul style="list-style-type: none"> Nieodpowiedni detergent. Użyto zbyt dużo detergentu. 	<ul style="list-style-type: none"> Sprawdź zalecenia w kwestii detergentu. Zmniejsz ilość detergentu.
Automatyczna korekta czasu prania.	<ul style="list-style-type: none"> Długość programu piorącego będzie dostosowana. 	<ul style="list-style-type: none"> Jest to normalne i nie wpływa na funkcjonalność.

Problem	Przyczyna	Rozwiązanie
Awaria wirowania.	<ul style="list-style-type: none"> Nierównowaga prania. 	<ul style="list-style-type: none"> Sprawdź załadowanie pralki i uruchom program wirowania ponownie.
Niezadowalający rezultat prania.	<ul style="list-style-type: none"> Stopień zabrudzenia niezgodny z wybranym programem. Niewystarczająca jakość detergentu. Przekroczono maksymalne obciążenie. Pranie było nierównomiernie rozmieszczone w bębnie pralki. 	<ul style="list-style-type: none"> Wybierz inny program. Wybierz detergent zgodnie ze stopniem zabrudzenia i specyfikacjami producenta. Zmniejszyć załadowanie pralki. Poluzować pranie.
Na praniu widać pozostałości proszku do prania.	<ul style="list-style-type: none"> Nierozpuszczalne cząsteczki detergentu mogą pozostać na praniu w formie białych plamek. 	<ul style="list-style-type: none"> Dodatkowo przepłukać pranie. Spróbuj wyszczołkować plamki z prania. Wybierz inny detergent.
Pranie ma szare plamy.	<ul style="list-style-type: none"> Plamy po tłuszczach takich jak oleje, kremy lub maść. 	<ul style="list-style-type: none"> Przed praniem zastosuj specjalny środek czyszczący.

i Uwaga: Formowanie się piany

Jeśli podczas cyklu wirowania wytworzy się zbyt dużo piany, silnik wyłączy się i na 90 sekund załączy się pompa spustowa. Jeśli ta operacja powtórzona trzykrotnie nie przyniesie efektów, program zakończy się bez wirowania.

Jeśli pomimo podjętych środków komunikaty o błędach nadal się pojawiają, należy wyłączyć urządzenie, odłączyć zasilanie i skontaktować się z działem obsługi klienta.

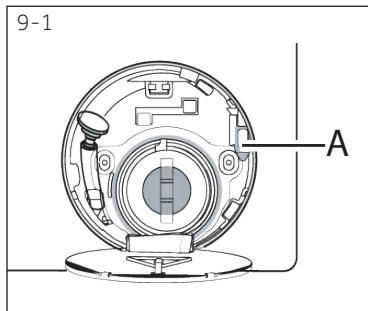

9.4 W przypadku awarii zasilania

Bieżący program i jego ustawienia zostaną zachowane. Po przywróceniu zasilania praca pralki zostanie wznowiona.

W przypadku awarii zasilania i przerwania programu prania, otwarcie drzwiczek jest mechanicznie zablokowane. Aby wyjąć pranie, w szklanym otworze drzwiczek nie powinno być widać wody - ryzyko poparzenia! Poziom wody należy obniżyć w sposób opisany w części „Filtr pompy”. Pociągnij dźwignię (A) poniżej klapki serwisowej (rys. 9-1), dopóki drzwi nie otworzą się z delikatnym kliknięciem. Należy następnie ponownie zamocować wszystkie części.

i Uwaga: Odblokowanie drzwi

Gdy pralka jest w bezpiecznym stanie (poziom wody poniżej okna, temperatura bębna poniżej 55°C, bęben nie obraca się), można odblokować drzwi pralki

10.1 Przygotowanie

- ▶ Wyjmij urządzenie z opakowania.
- ▶ Usuń wszystkie materiały opakowaniowe, w tym podstawę z polistyrenu, trzymaj je poza zasięgiem dzieci.
- ▶ Podczas otwierania opakowania można zobaczyć krople wody na plastikowej torbie i okienku w drzwiczkach. To normalne zjawisko wynika z testów z użyciem wody w fabryce.



Uwaga: Utylizacja opakowania

Zachowaj wszystkie materiały opakowania poza zasięgiem dzieci i wyrzucić je w sposób przyjazny dla środowiska.

10.2 OPCJE: Zainstaluj podkładki redukujące hałas

1. Po otwarciu opakowania termokurczliwego znajdziesz kilka podkładek redukujących hałas. Służą one do zmniejszania hałasu. (rys. 10.-1).
2. Ustaw pralkę na boku, otworem skierowanym do góry, dolną stroną do siebie.
3. Wyjmij nakładki redukujące hałas i usuń folię ochronną z dwustronnej taśmy samoprzylepnej; naklej podkładki redukujące hałas u dołu pralki, jak pokazano na rys. 3 (dwie dłuższe podkładki w pozycji 1 i 3, dwie krótsze w pozycji 2 i 4) Wreszcie, ustaw urządzenie w pozycji pionowej.

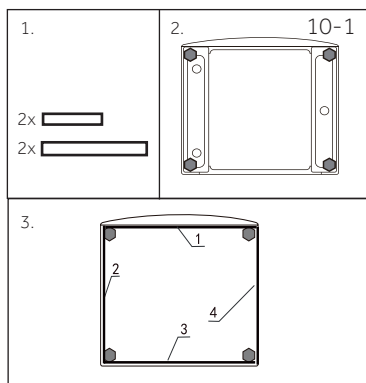

10.3 Demontowanie śrub transportowych

Śruby transportowe są przeznaczone do zaciskania elementów zabezpieczających przed wibracjami wewnątrz urządzenia podczas transportu, aby zapobiec uszkodzeniom wewnętrznym.

1. Usuń wszystkie 4 śruby z tyłu i zdejmij plastikowe przekładki (Ryc. 10- 2)(10- 3).
2. Pozostałe otwory zakryj zaślepkami (rys. 10- 4) (10- 5).

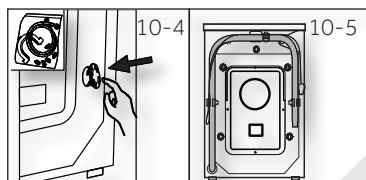
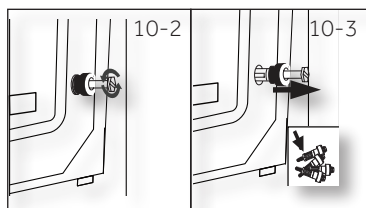



Uwaga: Przechowywać w bezpiecznym miejscu

Wszystkie części zabezpieczenia transportowego należy przechowywać w bezpiecznym miejscu w celu późniejszego wykorzystania. Za każdym razem, gdy urządzenie trzeba będzie przenieść, należy najpierw zamocować elementy zabezpieczające.

10.4 Przenoszenie urządzenia

Jeśli pralka ma być przeniesiona w odległe miejsce, zamontuj śruby transportowe, aby zapobiec uszkodzeniu. Aby zamontować wykonaj kroki w odwrotnej kolejności.

10.5 Ustawianie urządzenia

Ustaw wszystkie stopki (rys. 10-6), aby wypoziomować urządzenie. Zminimalizuje to wibracje, a tym samym hałas podczas użytkowania. Zmniejszy to również zużycie. W celu wyrównania poziomu zalecamy użycie poziomicy. Podłoga powinna być jak najbardziej stabilna i płaska.

1. Zdejmij nakrętkę blokującą (1) za pomocą klucza.
2. Ustaw wysokość, obracając stopę (2).
3. Dokręć nakrętkę zabezpieczającą (1) do obudowy.

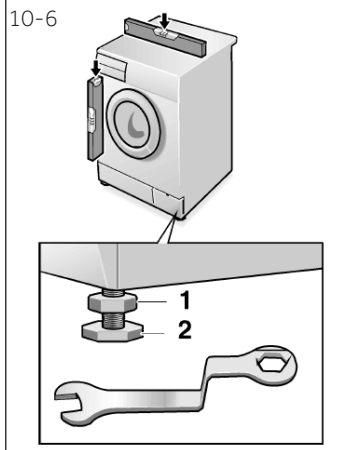

10.6 Podłączenie odpływu wody

Zamocować prawidłowo wąż odprowadzający wodę do rurociągu. Wąż musi osiągnąć w jednym punkcie wysokość między 80 a 100 cm powyżej dolnej krawędzi urządzenia! W miarę możliwości zawsze trzymaj wąż spustowy przymocowany do klipsa z tyłu urządzenia.



OSTRZEŻENIE!

- ▶ Do połączenia należy używać wyłącznie dostarczonego przewodu.
- ▶ Nigdy nie należy używać starych zestawów węzowych!
- ▶ Podłączaj wyłącznie do źródła wody zimnej.
- ▶ Przed podłączeniem należy sprawdzić, czy woda jest czysta i przezroczysta.

Możliwe są następujące połączenia:

10.6.1 Wąż spustowy do umywalki

- ▶ Zawiesić wąż spustowy ze wspornikiem typu U na krawędzi zlewu o odpowiedniej wielkości (rys. 10-7).
- ▶ Zabezpieczyć odpowiednio wspornik typu U przed ześlizgnięciem się.

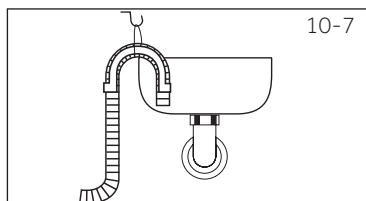

10.6.2 Wąż spustowy do systemu odprowadzania wody

- ▶ Średnica wewnętrzna rury z otworem odpowietrzającym musi wynosić co najmniej 40 mm.
- ▶ Włożyć wąż spustowy na ok. 80 - 100 mm do rury ściekowej.
- ▶ Przymocuj wspornik typu U i mocno go zabezpiecz (rys. 10-8).

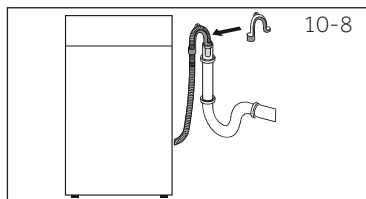

10.6.3 Wąż spustowy do złącza zlewu

- ▶ Złącze musi leżeć nad syfonem.
- ▶ Połączenie czopowe jest zwykle zamykane przez wkładkę (A). Należy ją usunąć, aby zapobiec dysfunkcji (rys. 10-9).
- ▶ Zabezpieczyć wąż spustowy zaciskiem.

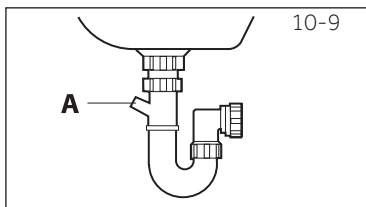

UWAGA!

- ▶ Wąż odprowadzający nie powinien być zanurzony w wodzie i powinien być bezpiecznie zamocowany oraz szczelny. Jeśli wąż odprowadzający wodę jest umieszczony na ziemi lub jeśli rura znajduje się na wysokości poniżej 80 cm, pralka będzie ciągle spuszczać wodę podczas napełniania.
- ▶ Węża nie można przedłużać. W razie potrzeby skontaktuj się z serwisem posprzedażnym.

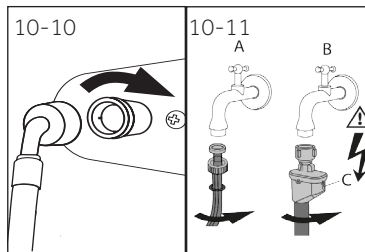

10.7 Podłączenie wody pitnej

Upewnij się, że uszczelki są włożone.

1. Podłącz zakrzywioną końcówkę wężyka doprowadzającego wodę do urządzenia (rys. 10-10). Ręcznie dokręć śrubę.
2. Drugi koniec podłącz do kranu z gwintem 3/4" (rys. 10-11).

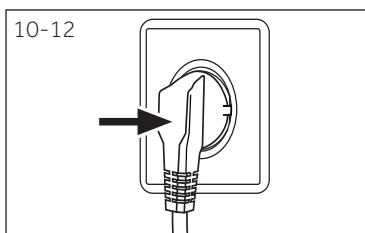

10.8 Podłączenie do prądu

Przed każdym podłączeniem sprawdź, czy:

- ▶ zasilanie, gniazdko i bezpieczniki odpowiadają informacji na tabliczce znamionowej.
- ▶ gniazdko jest uziemione i nie zastosowano rozgałęźnika lub przedłużacza.
- ▶ wtyczka i gniazdko są ściśle dopasowane.
- ▶ **Tylko Wielka Brytania:** Brytyjska wtyczka spełnia wymogi normy BS1363A.

Włóż wtyczkę do gniazdka (rys. 10-12).



OSTRZEŻENIE!

- ▶ Upewnij się, że wszystkie połączenia (zasilanie, spust wody i wąż doprowadzania wody) są mocne, suche i nie przeciekają!
- ▶ Zadbaj o to, aby te elementy nie były zgniecione, załamane i skręcone
- ▶ Jeśli kabel zasilania jest uszkodzony, musi on zostać wymieniony przez serwisanta (patrz karta gwarancyjna) w celu uniknięcia niebezpieczeństwa. .

11.1 Dodatkowe dane techniczne

	HW70
Napięcie w V	220-240 V~/50Hz
Natężenie prądu, A	10
Maksymalna moc w W	2000
Ciśnienie wody w MPa	$0,03 \leq P \leq 1$
Waga netto w kg	72

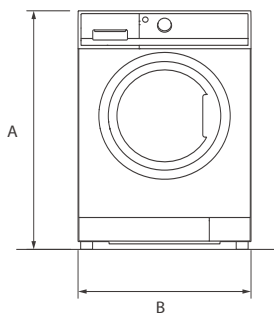

WIDOK Z PRZODU

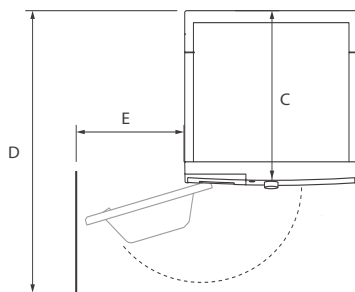

ŚCIANA WIDOK Z GÓRY

Wymiary produktu	HW70
A: Całkowita wysokość produktu mm	850
B: Całkowita szerokość produktu mm	595
C: Całkowita głębokość produktu (Do wielkości głównej płyty sterującej) mm	560
D: Całkowita głębokość produktu mm	620
E: Głębokość otwartych drzwi mm	1080
F: Minimalny odstęp drzwi od sąsiedniej ściany mm	270

**Uwaga: Wymiary**

Dokładna wysokość pralki zależy od tego, jak daleko wysunięte są nóżki od podstawy pralki. Przestrzeń, w której zamontujesz pralkę, musi być co najmniej 40 mm szersza i 20 mm głębsza niż wymiary.

12.3 Normy i dyrektywy **CE**

Produkt ten spełnia wymagania wszystkich obowiązujących dyrektyw UE z odpowiednimi normami zharmonizowanymi, które przewidują oznakowanie CE.

Polecamy nasz system Obsługi Klienta Haier i stosowanie oryginalnych części zamien-nych.

Jeśli masz problem z urządzeniem, najpierw sprawdź sekcję ROZWIĄZYWANIE PROBLEMÓW.

Jeżeli nie możesz znaleźć rozwiązania, prosimy o kontakt

- ▶ z twoim lokalnym sprzedawcą lub
- ▶ miejscowym serwisem i obsługą klienta w witrynie internetowej www.haier.com, w której można znaleźć numery telefonów i odpowiedzi na często zadawane pytania oraz aktywować zgłoszenie serwisowe.

Aby skontaktować się z naszym działem obsługi, upewnij się, że masz następujące dane. Informacje można znaleźć na tabliczce znamionowej.

Model _____ Nr ser. _____

Sprawdź także również kartę gwarancyjną dostarczoną z produktem w przypadku posia-dania gwarancji.

Poniżej znajdziesz nasze adresy w Europie do ogólnych zapytań biznesowych:

Europejskie adresy Haier

Kraj *	Adres pocztowy	Kraj *	Adres pocztowy
Włochy	Haier Europe Trading SRL Via De Cristoforis, 12 21100 Verese WŁOCHY	Francja	Haier France SAS 53 Boulevard Ornano – Pleyad 3 93200 Saint Denis FRANCJA
Hiszpania Portugalia	Haier Iberia SL Pg. Garcia Faria, 49-51 08019 Barcelona HISZPANIA	Belgia-FR Belgia-NL Holandia Luksemburg	Haier Benelux SA Anderlecht Route de Lennik 451 BELGIA
Niemcy Austria	Haier Deutschland GmbH Konrad-Zuse-Platz 6 81829 München NIEMCY	Polska Czechy Węgry Grecja Rumunia Rosja	Haier Poland Sp. z o.o. Al. Jerozolimskie 181B 02-222 Warszawa POLSKA
Wielka Brytania	Haier Appliances UK Co.Ltd. 302 Bridgewater Place Birchwood Park Warrington * Więcej informacji na stronie www.haier.com WA3 6x	Republika Czeska i Słowacja	Haier Europe ČR s.r.o. Sokolovsk á 651/136a, 186 00 Praha 8 Karlín Czeska Republika

* Więcej informacji na stronie www.haier.com

Informacje o modelu są dostępne w bazie danych produktów na stronie <https://eprel.ec.europa.eu/> poprzez wyszukanie identyfikatora modelu podanego w polu Model na etykiecie produktu umieszczonej na produkcie; link do modelu w bazie danych produktów można znaleźć poniżej dla każdego identyfikatora modelu:

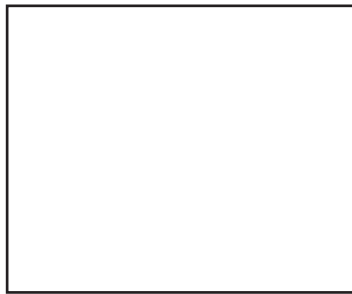

Kod QR

HW80-B14939S8/HW90-B14939S8/HW100-B14939S8/HW80-B14939/
HW90-B14939/HW100-B14939_PL

Haier