

Klipsch[®]
REFERENCE
R-40PM oraz R-50PM

SPIS TREŚCI

- 1 - ZAWARTOŚĆ PUDEŁKA
- 2 - PRAWY GŁOŚNIK (AKTYWNY)
- 3 - INSTALACJA GŁOŚNIKA
- 4 - POŁĄCZENIA - TV
- 5 - POŁĄCZENIA - KOMPUTER
- 6 - POŁĄCZENIA - GRAMOFON
- 7 - PILOT ZDALNEGO STEROWANIA
- 8 - TECHNOLOGIA BEZPRZEWODOWA BLUETOOTH[®]
- 9 - WYJŚCIE SUBWOOFERA
- 10 - WSKAŹNIK ŹRÓDŁA LED
- 10 - WYBÓR ŹRÓDŁA
- 11 - KONSERWACJA I CZYSZCZENIE
- 11 - DYNAMICZNY EQ BASÓW
- 12 - WYŁĄCZ/WŁĄCZ DYNAMICZNY EQ BASÓW
- 13 - PRZYWRACANIE USTAWIEŃ FABRYCZNYCH
- 14 - WYŁĄCZANIE TRYBU CZUWANIA
- 15 - REJESTRACJA PRODUKTU
- 15 - ROZWIĄZYWANIE PROBLEMÓW
- 16 - INSTRUKCJE BEZPIECZEŃSTWA

ZAWARTOŚĆ PUDEŁKA

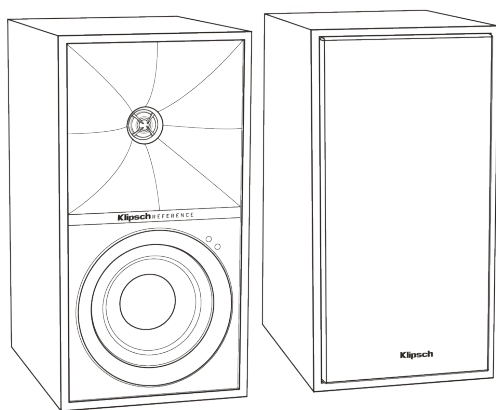

Głośniki (2)

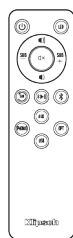

Pilot

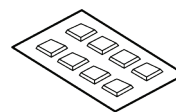

Gumowe nóżki

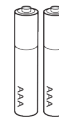

Baterie

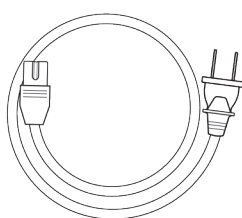

Przewód zasilający

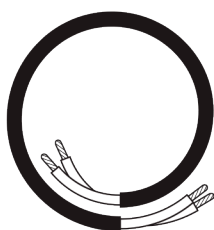

Kabel głośnikowy

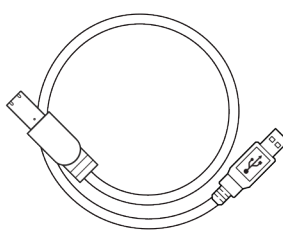

Kabel USB (A do B)

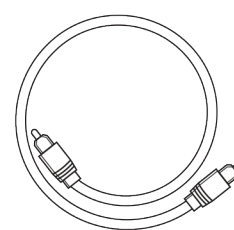

Cyfrowy Kabel Optyczny
(tylko R-50PM)

1

PRAWY GŁOŚNIK (AKTYWNY)

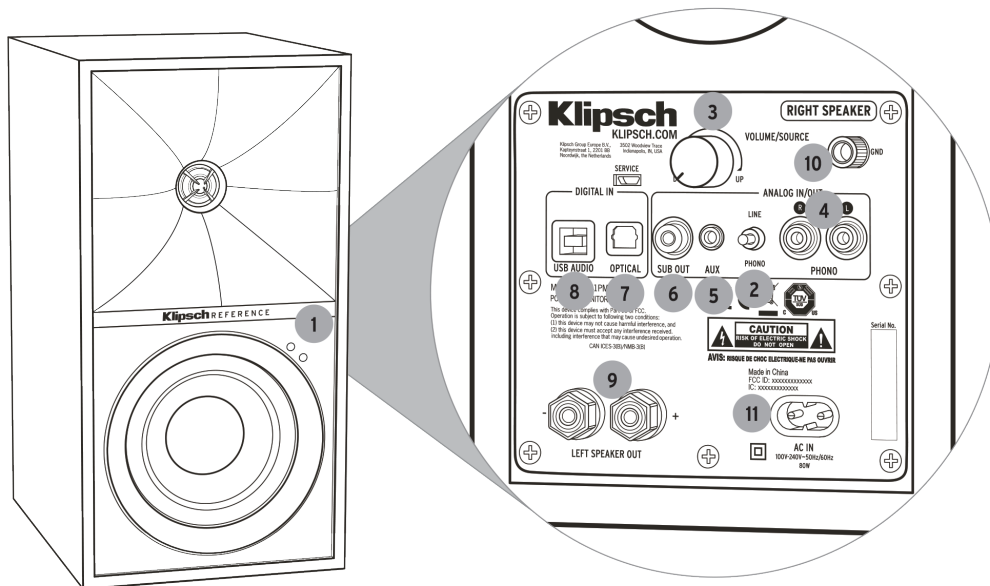

- 1 Wskaźnik źródła LED
- 2 Przełącznik gramfon/liniowe
- 3 Kontrola głośności/źródła
- 4 Wejście gramfonowe
- 5 Dodatkowe wejście 3,5 mm
- 6 Wyjście subwoofera
- 7 Wejście optyczne
- 8 Wejście audio USB
- 9 Terminal lewego głośnika
- 10 Zacisk śrubowy uziemienia
- 11 Wejście sieciowe

2

INSTALACJA GŁOŚNIKA

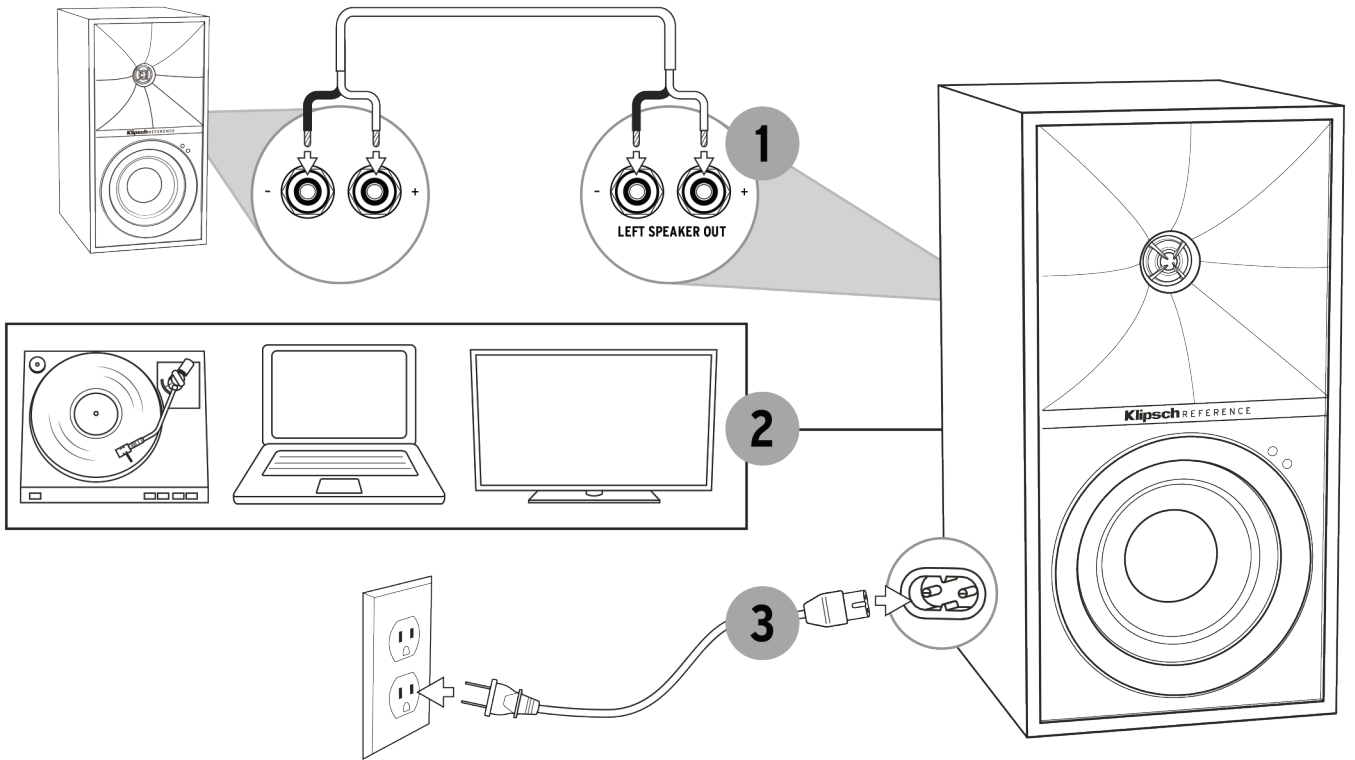

3

POŁĄCZENIA - TV

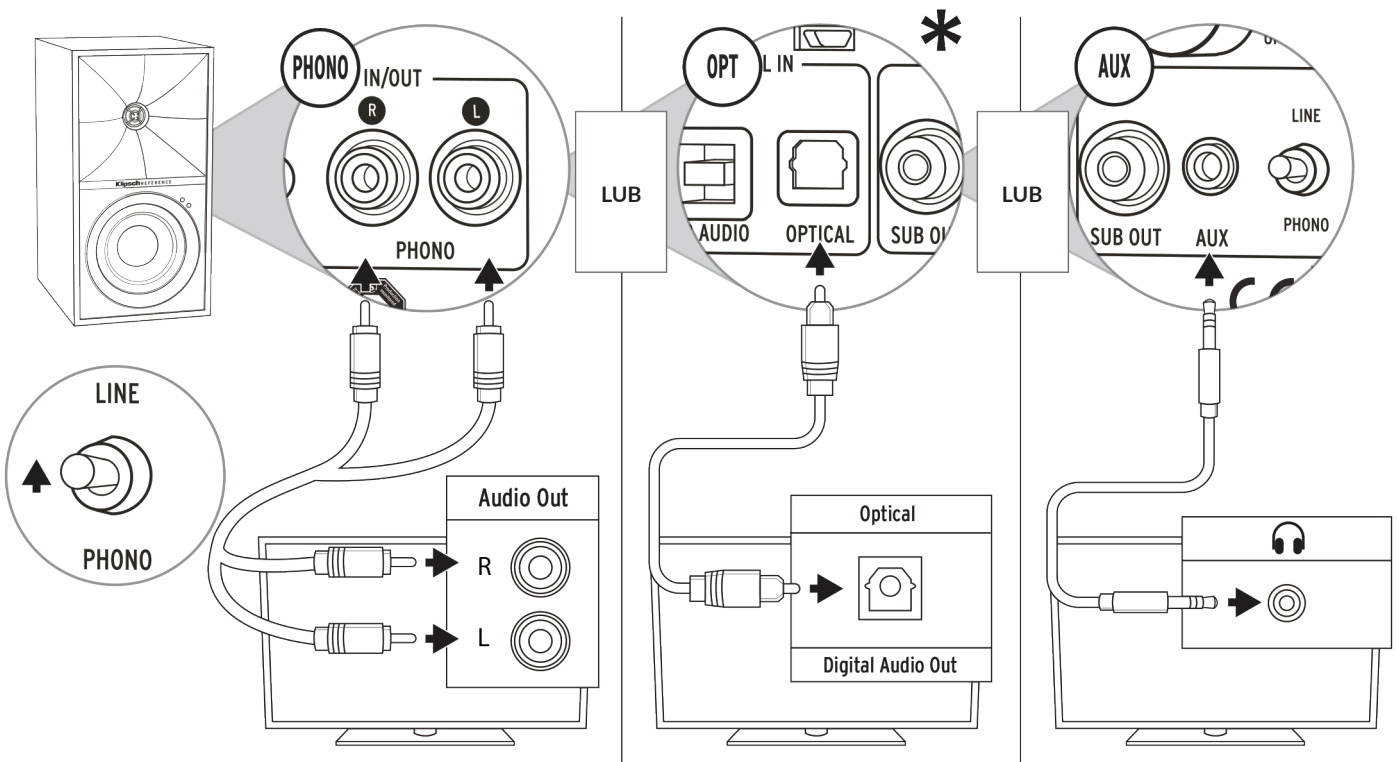

* Należy ustawić telewizor na PCM (lub tylko stereo)

4

POŁĄCZENIA - KOMPUTER

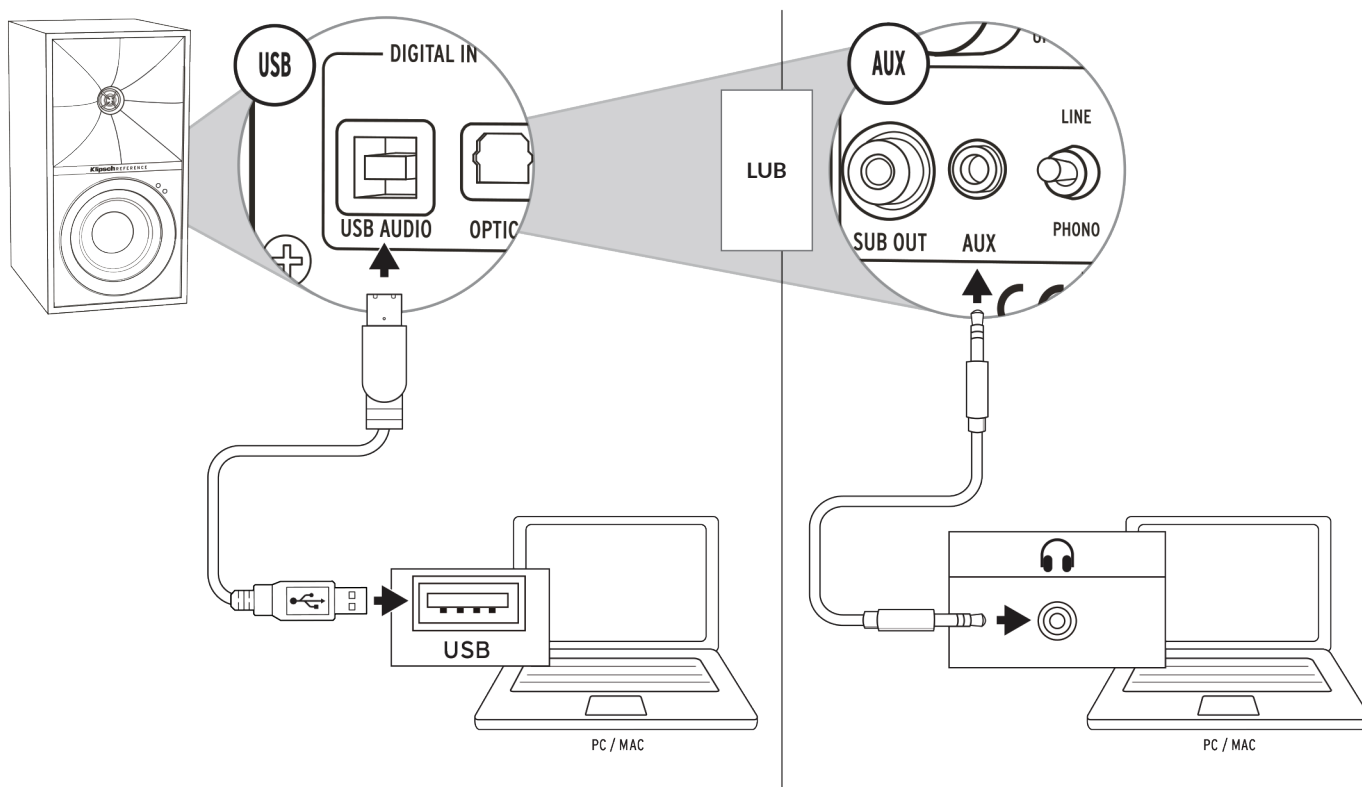

5

POŁĄCZENIA - GRAMOFON

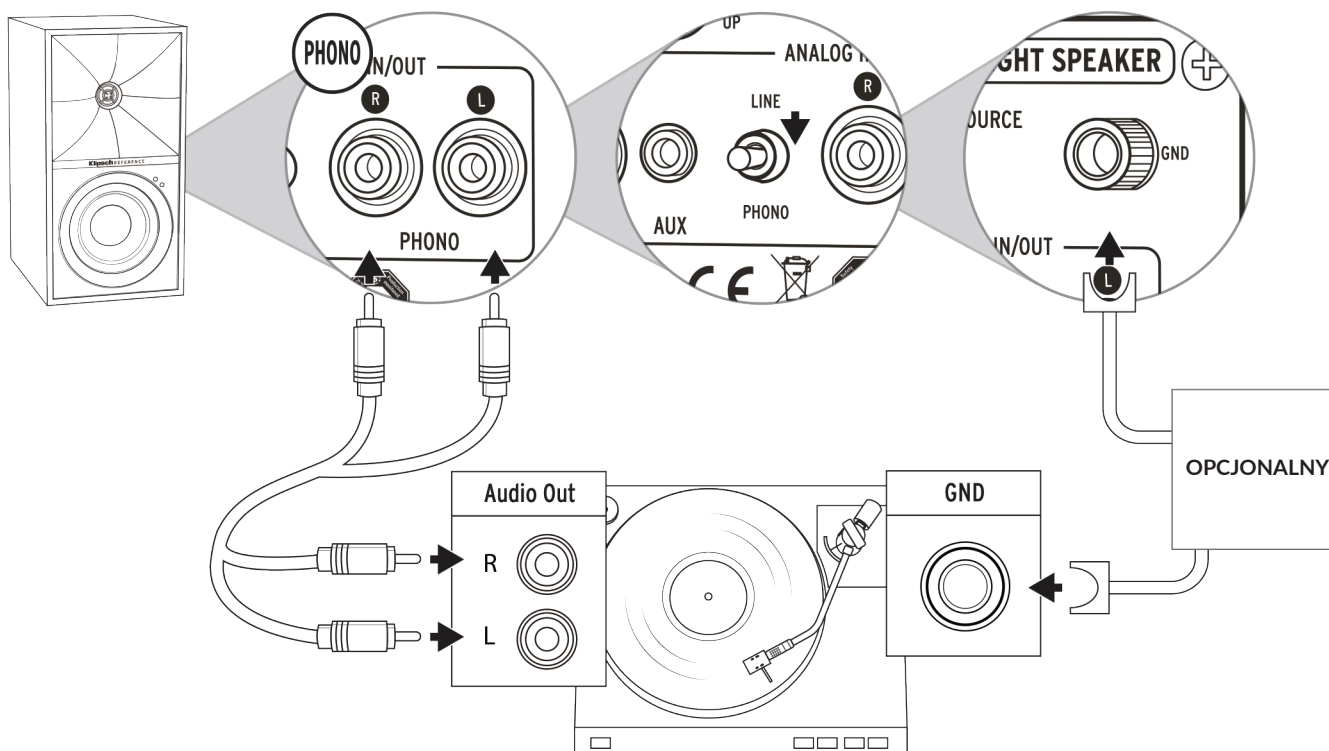

6

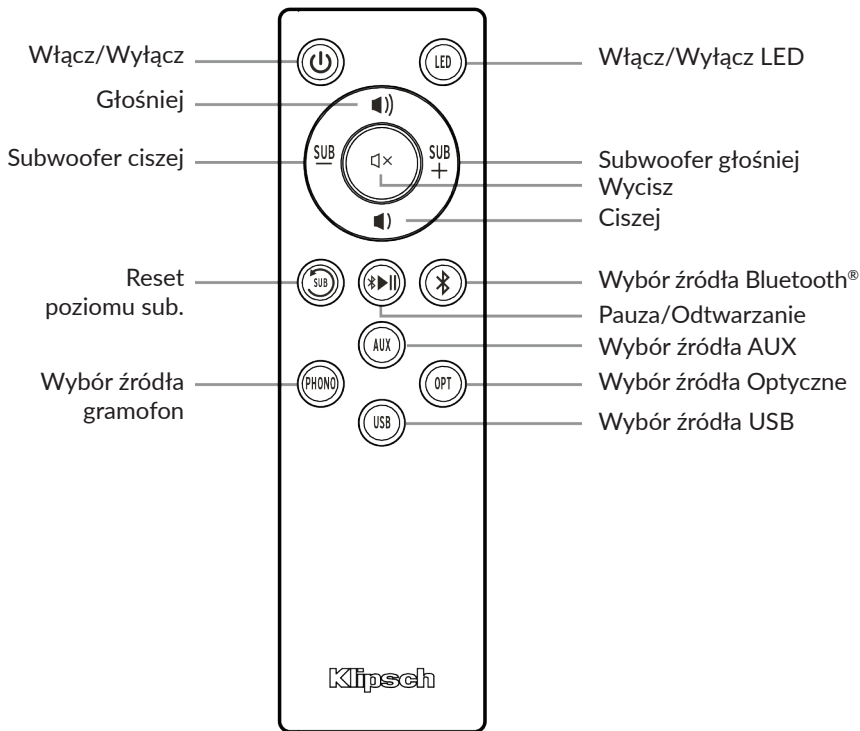

KODY DLA PILOTA

Włącz/Wyłącz	0x 02FD 0AF5
Wycisz	0x 02FD 0DF2
Subwoofer głośniej	0x 02FD 0CF3
Subwoofer ciszej	0x 02FD 04FB
Głośniej	0x 02FD 1CE3
Ciszej	0x 02FD 07F8
Reset poziomu sub.	0x 02FD 03FC
Wł./Wył. LED	0x 02FD 08F7
Pauza/Odtwarzaj	0x 02FD 1EE1
Wybór źródła gramofon	0x 02FD 01FE
Wybór źródła AUX	0x 02FD 09F6
Wybór źródła Cyfrowe Optyczne	0x 02FD 00FF
Wybór źródła USB	0x 02FD 48B7
Wybór źródła Bluetooth®	0x 02FD 5CA3

TECHNOLOGIA BEZPRZEWODOWA BLUETOOTH®

PAROWANIE

1 Przytrzymaj 3 sekundy

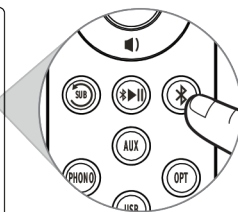
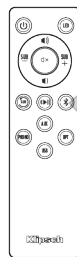

LUB

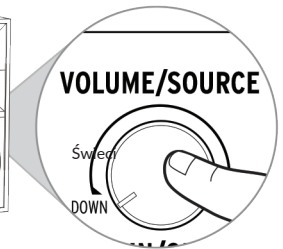

2 Miga na niebiesko

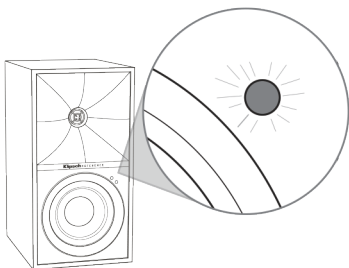

3

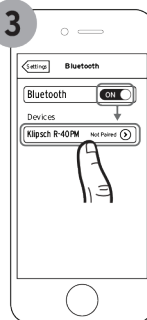

4

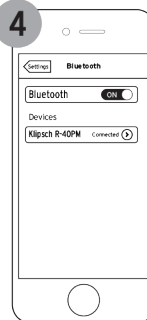

5

Świeci na niebiesko

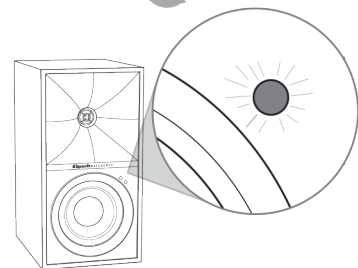

Przykład. Urządzenia mogą się różnić.

TECHNOLOGIA BEZPRZEWODOWA BLUETOOTH®

PONOWNE
POŁĄCZENIE

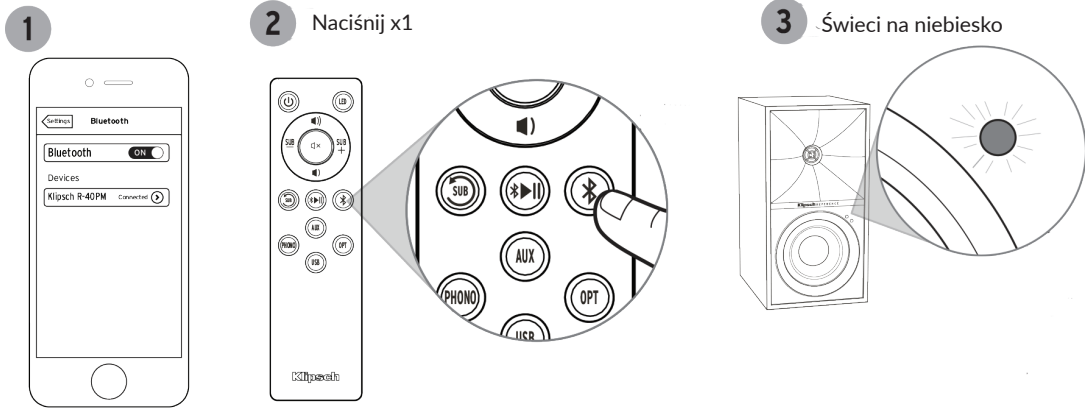

WYJŚCIE SUBWOOFERA

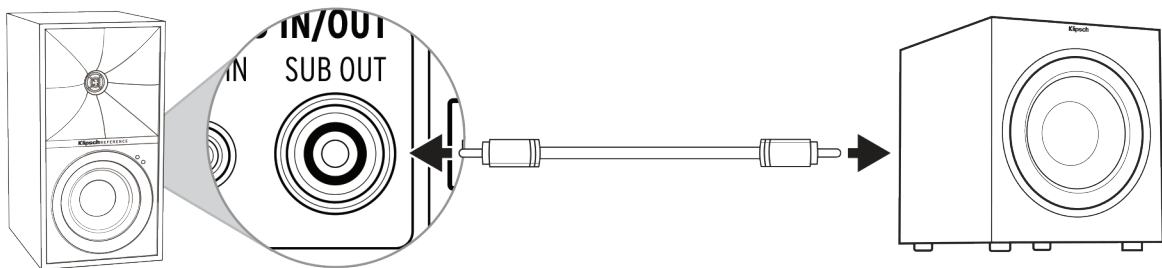

9

WSKAŹNIK ŹRÓDŁA LED

NIEBIESKI = wejście Bluetooth®
CZERWONY = wejście optyczne
FIOLETOWY = wejście gramofonowe
BIAŁY = wejście USB Audio
ZIELONY = wejście AUX

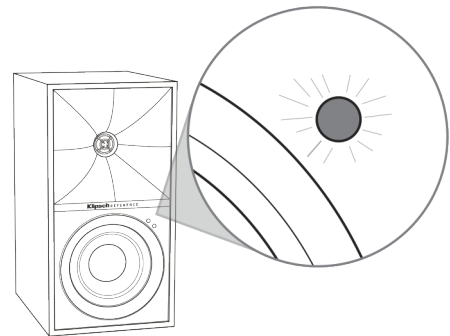

WYBÓR ŹRÓDŁA

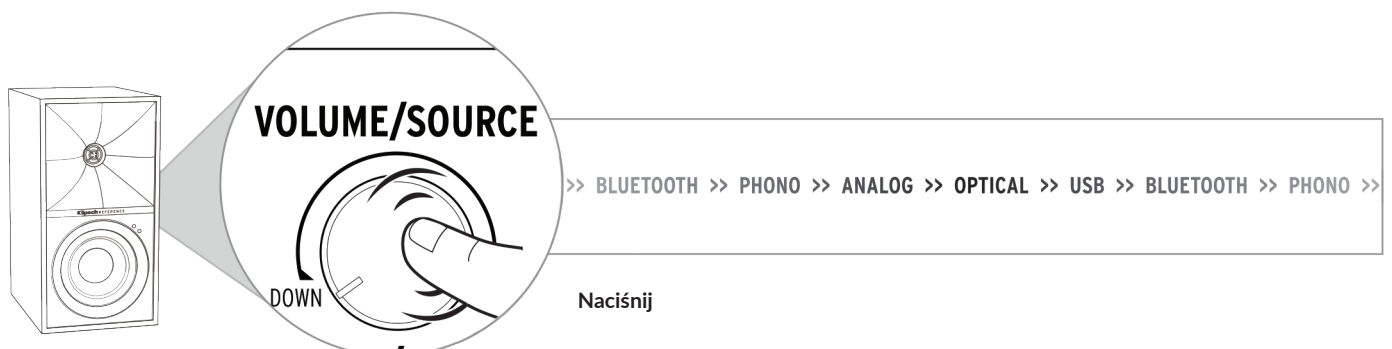

10

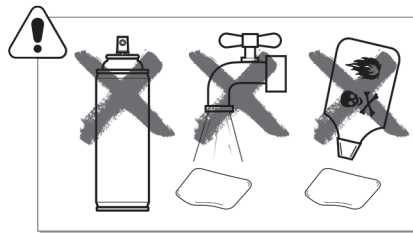
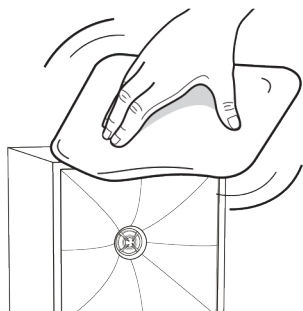

*UŻYWAJ WYŁĄCZNIE ŚCIERCZEK Z MIKROFIBRY

DYNAMICZNY EQ BASÓW

Dynamic Bass EQ stosuje korekcję głośności, aby automatycznie regulować poziom niskich częstotliwości, gdy zmienia się głośność.

Aby uzyskać najlepsze rezultaty, zwiększ głośność źródła wejściowego do maksimum.

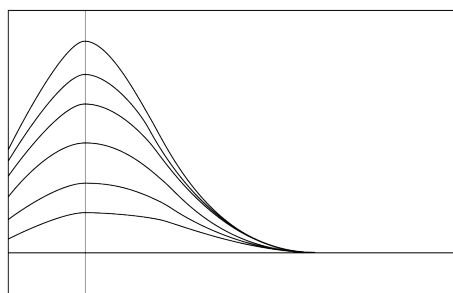

11

WYŁĄCZ / WŁĄCZ DYNAMICZNY EQ BASÓW

1 Przytrzymaj 3 sekundy

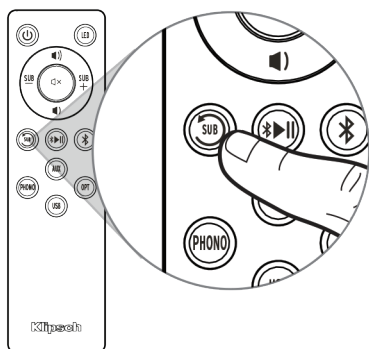

2 Miga x2

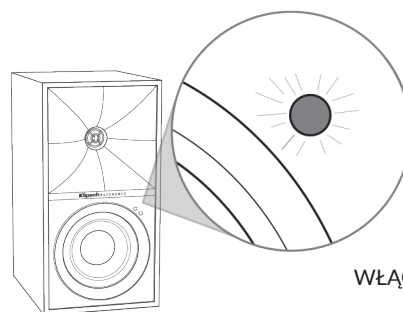

WŁĄCZONY

1 Przytrzymaj 3 sekundy

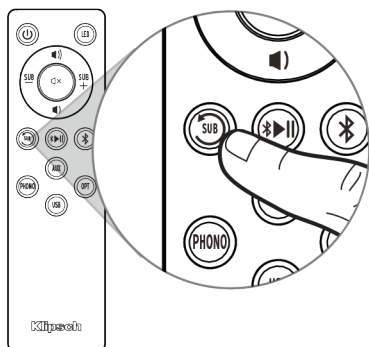

2 Miga x1

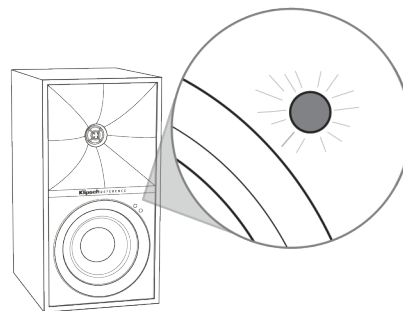

WYŁĄCZONY

12

PRZYWRACANIE USTAWIEŃ FABRYCZNYCH

- 1 Wybierz źródło Phono, Analog, Cyfrowe lub USB

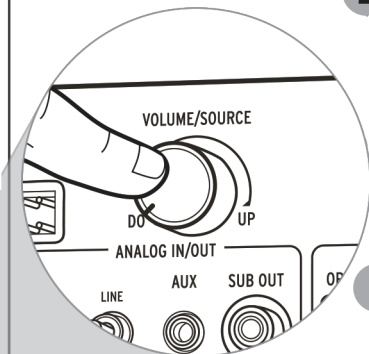
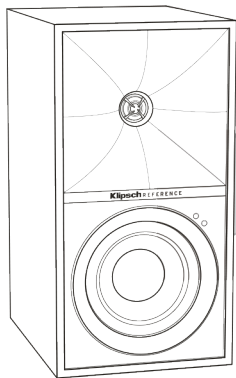

- 2 Nacisnij i przytrzymaj

- 3 Nacisnij

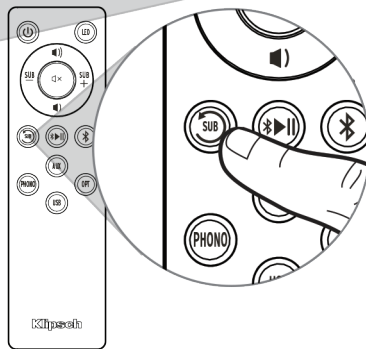

- 4 Zwolnij przycisk

- 5 Miga 10 s.

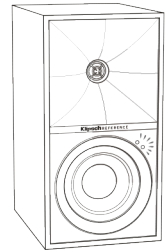

UWAGA: Przywrócenie ustawień fabrycznych wyczyści historię parowania Bluetooth®

13

WYŁĄCZANIE TRYBU CZUWANIA

- 1 Wybierz źródło Phono, Analog, Cyfrowe lub USB

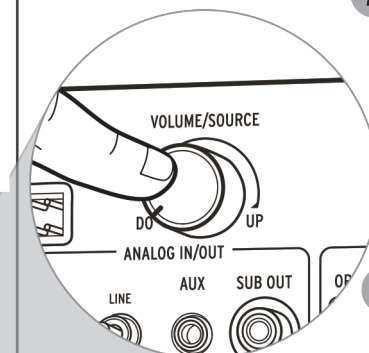
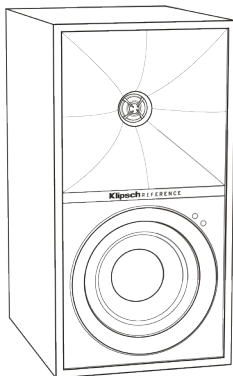

- 2 Nacisnij i przytrzymaj

- 3 Nacisnij

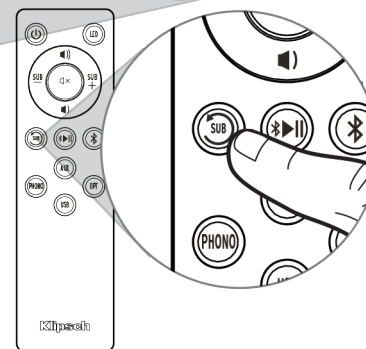

- 4 Zwolnij przycisk

- 5

Nacisnij

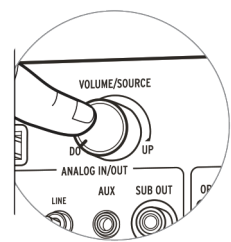

- 6

LED świeci na fioletowo



- 7

Nacisnij

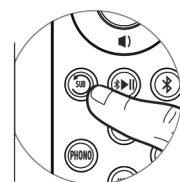

14

REJESTRACJA PRODUKTU

Zarejestruj swój produkt online na stronie www.klipsch.com/register

- Bądź na bieżąco z nowymi produktami i promocjami.
- Twoje dane osobowe nigdy nie zostaną odsprzedane.
- Informacje rejestracyjne nie są wykorzystywane do celów gwarancyjnych.

Zachowaj paragon w przypadku roszczeń gwarancyjnych.

ROZWIĄZYWANIE PROBLEMÓW

Więcej szczegółowych informacji i instrukcje rozwiązywania problemów są dostępne na stronie Klipsch.com

15

INSTRUKCJE BEZPIECZEŃSTWA

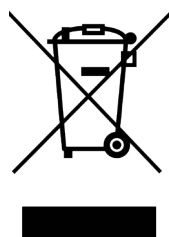

Ważne:

Ustawa z dnia 29 lipca 2005r. o zużytych sprzęcie elektrycznym i elektronicznym wdrażająca postanowienia dyrektywy Unii Europejskiej 2002/96/WE z dnia 27 stycznia 2003r. określa zasady postępowania ze zużytym sprzętem w sposób zapewniający ochronę zdrowia i życia ludzi oraz ochronę środowiska zgodnie z zasadą zrównoważonego rozwoju w celu ograniczenia ilości odpadów powstałych ze sprzętu oraz zapewnienia odpowiedniego poziomu zbierania, odzysku i recyklingu zużytego sprzętu. Symbol umieszczony na Twoim urządzeniu wskazuje na selektywne zbieranie zużytego sprzętu elektrycznego i elektronicznego. Nigdy nie wyrzucaj tego urządzenia do pojemników na śmieci.

Istnieje odrębny system kolekcjonowania zużytych urządzeń elektronicznych, zgodnie z legislacją wymagającą właściwego postępowania, odzysku i ponownego wykorzystania. Prywatne gospodarstwa domowe mogą oddać zużyty sprzęt elektroniczny w desygnowanych punktach lub do sprzedawcy (przy zakupie nowego podobnego urządzenia). Postępując w ten sposób możesz być pewien, że oddany sprzęt zostanie prawidłowo wykorzystany, odzyskany i ponownie przetworzony zapobiegając potencjalnie negatywnym efektom oddziałującym na środowisko i ludzi.

16

INSTRUKCJE BEZPIECZEŃSTWA

1. Przeczytaj poniższe instrukcje.
2. Zachowaj poniższe instrukcje.
3. Stosuj się do wszelkich ostrzeżeń.
4. Stosuj się do wszelkich instrukcji.
5. Nie używaj urządzenia w pobliżu wody.
6. Czyść tylko suchą szmatką.
7. Nie blokuj żadnych wylotów wentylacyjnych. Montuj zgodnie z instrukcjami producenta.
8. Nie umieszczaj sprzętu przy źródłach ciepła takich jak grzejniki, wyloty ciepłne, kuchenki czy inne urządzenia, emitujące ciepło.
9. Nie wprowadzaj zmian do spolaryzowanej wtyczki lub wtyczki uziemiającej. Spolaryzowana wtyczka ma dwa ostrza z jednym szerszym niż pozostałe. Wtyczka uziemiająca ma dwa bolce i trzeci punkt uziemiający. Szerokie ostrze lub trzeci bolec służą twojemu bezpieczeństwu. Jeśli wtyczki nie można włożyć do gniazda, należy poprosić elektryka o wymianę przestarzałego gniazda.
10. Chroń kabel zasilający przed deptaniem bądź przygniataciem, zwłaszcza przy wtyczkach, gniazdkach i punktach wyjścia z urządzenia.
11. Używaj tylko elementów/akcesoriów dostarczonych przez producenta.

 Symbol błyskawicy w trójkącie równobocznym ma ostrzeżać użytkownika przed obecnością nieizolowanego „niebezpiecznego napięcia” w obrębie produktu, mogącego grozić porażeniem elektrycznym.

 Wykrzyknik w trójkącie równobocznym ma zwracać uwagę użytkownika na obecność szczególnie istotnych instrukcji dotyczących działania i serwisowania produktu w załączonej do urządzenia dokumentacji.

12. Odłączaj sprzęt podczas burz i w przy dłuższych okresach nieużywania.
13. Wszelkie prace serwisowe pozostaw wykwalifikowanemu personelowi. Serwis jest wymagany, gdy osprzęt zostanie jakkolwiek uszkodzony, na przykład na długości kabla, przy wtyczce, w razie zalania lub wrzucenia do środka ciał obcych, zawilgotnienia, nieprawidłowego działania czy też upuszczenia.
14. OSTRZEŻENIE: Aby zmniejszyć ryzyko pożaru lub porażenia prądem, urządzenie nie powinno być narażone na deszcz lub wilgoć, nie należy umieszczać na tym urządzeniu przedmiotów wypełnionych cieczami, takich jak np. wazon.
15. Aby całkowicie odłączyć urządzenie od zasilania, odłącz wtyczkę przewodu zasilającego z gniazdka.
16. Wtyczka sieciowa przewodu zasilającego musi być łatwo dostępna.
17. Nie przeciążaj gniazdek ściennych ani przedłużaczy powyżej ich pojemności znamionowej, ponieważ może to spowodować porażenie prądem lub pożar.

OSTRZEŻENIE: Aby zmniejszyć ryzyko pożaru lub porażenia prądem, nie wystawiać urządzenia na deszcz lub wilgoć.

OSTRZEŻENIE: Aby zapobiec obrażeniu, urządzenie musi być bezpiecznie przymocowane do podłogi / ściany zgodnie z instrukcją instalacji.

OSTRZEŻENIE: Nie umieszczać na urządzeniu źródeł otwartego ognia.



OSTRZEŻENIE: To urządzenie klasy II lub podwójnie izolowane urządzenie elektryczne. Nie wymaga uziemienia.

PRODUKT ZAWIERA BATERIĘ. NIEWŁAŚCIWE UŻYTKOWANIE MOŻE SPOWODOWAĆ:

- Zagrożenie dymem lub gazem
- Zagrożenie ciepłne
- Zagrożenie pożarowe
- Zagrożenie wybuchem

17

 OSTRZEŻENIE: Nie wkładać baterii do ust, nie połykać. Niebezpieczeństwo poparzenia chemicznego. Przechowuj nowe i używane baterie poza zasięgiem dzieci i zwierząt. Połknięcie może spowodować poważne oparzenia wewnętrzne w ciągu 2 godzin i może prowadzić do śmierci.

W przypadku podejrzenia, że baterie mogły zostać połknięte lub umieszczone w jakiegokolwiek części ciała, należy szukać natychmiastowej pomocy medycznej.

OSTRZEŻENIE: Jeśli komora baterii nie zamyka się bezpiecznie, należy zaprzestać używania produktu i trzymać go z dala od dzieci i zwierząt.

OSTRZEŻENIE: Nie dotykać nieszczelnej lub uszkodzonej baterii.

OSTRZEŻENIE: Ryzyko wycieku. Należy używać tylko określonego typu baterii. Nigdy nie mieszać ze sobą nowych i używanych baterii. Przestrzegać prawidłowej polaryzacji. Wyjąć baterie z urządzenia, jeśli jest przez dłuższy czas nieużywane. Przechowywać baterie w suchym miejscu.

OSTRZEŻENIE: Baterie (akumulator lub zainstalowane baterie) nie powinny być narażone na nadmierne ciepło, takie jak słońce, ogień lub tym podobne.

OSTRZEŻENIE: Niebezpieczeństwo wybuchu, jeśli bateria jest nieprawidłowo wymieniona. Wymieniać tylko na ten sam lub równoważny typ.

OSTRZEŻENIE: Nie ładować baterii jednorazowych.

OSTRZEŻENIE: Unikać narażenia na ekstremalne ciepło lub zimno.

Zużyte baterie należy prawidłowo utylizować. Nie spalać.

OSTRZEŻENIE: Nie otwierać! Ryzyko porażenia prądem. Napięcia w tym sprzęcie są niebezpieczne dla życia. Brak możliwości obsługi przez użytkownika części wewnątrz. Wszystkie czynności serwisowe należy zlecać wykwalifikowanemu personelowi serwisowemu.

Umieścić urządzenie w pobliżu głównego gniazda zasilania i upewnić się, że można łatwo uzyskać dostęp do wyłącznika zasilania.

OSTRZEŻENIE: Użytkowanie przy innym napięciu niż wskazane może spowodować nieodwracalne uszkodzenie produktu i unieważnienie jego gwarancji. Nie zaleca się stosowania adapterów wtyczek AC ponieważ pozwala to na podłączenie nieodpowiedniego napięcia. Jeśli produkt jest wyposażony w odłączany przewód zasilający, używać tylko typu dostarczonego z produktem lub przez lokalnego dystrybutora i/lub sprzedawcę. W przypadku wątpliwości co do prawidłowego napięcia roboczego, należy skontaktować się z lokalnym sprzedawcą.

INFORMACJE DOTYCZĄCE ZGODNOŚCI Z UE: Uprawniony do noszenia znaku CE; Zgodny z dyrektywami: 2014/35/UE; EMC 2014/30/UE; 2011/65UE; 2012/19/UE; 2009/125/WE; 2006/121/WE; 2014/53/UE.

Ten produkt zawiera baterie, które są objęte dyrektywą europejską 2006/66/WE, nie mogą być usuwane razem ze zwykłymi odpadami domowymi. Należy stosować się do lokalnych regulacji.

Deklaracji Zgodności dostępna jest po kontakcie ze sprzedawcą, dystrybutorem lub w głównej siedzibie Klipsch Group, Inc. Informacje kontaktowe dostępne są na stronie: <http://www.klipsch.com/Contact-Us>



To urządzenie jest oznakowane zgodnie z dyrektywą 2012/19/UE dotyczącą odpadów elektrycznych i sprzętu elektronicznego (WEEE). Ten symbol oznacza, że dane urządzenie należy utylizować osobno.

