

CZ Pevně věříme, že s používáním našeho výrobku budete spokojeni a zve-me Vás k seznámení se s širokou nabíd-kou produktů naší firmy **MPM**.

DE Wir wünschen Ihnen Zufriedenheit bei der Benutzung unseres Produkts und wir ermutigen Sie, das breitge-fächerte Handelsangebot der Firma **MPM** zu nutzen

EE Meie soov on, et te naudite meie toodete kasutamist ja soovitame teil kasutada meie laiaulatuslikku kauban-duslikku pakkumist **MPM**.

EN We wish you satisfaction from us-ing the product and invite you to check a wide range of other **MPM** appli-ances

ES Le deseamos satisfacción con el uso de nuestro producto y le invitamos a aprovechar la amplia oferta comer-cial de nuestra empresa **MPM**.

FR Nous vous souhaitons satisfaction avec l'utilisation de notre produit et vous invitons à profiter de l'offre com-merciale étendue de notre entreprise **MPM**.

HU Reméljük, termékünk használatá-val elégedett lesz, és meghívjuk, hogy ismerje meg cégünk széles kereskedel-mi kínálatát **MPM**.

IT Vi auguriamo soddisfazione di uti-lizzo del nostro prodotto e vi invitiamo a usufruire dell'ampia offerta commer-ciale della ditta **MPM**.

LT Linkime maloniai naudotis mūsų gaminiu ir kviečiame pasinaudoti pla-čiu bendrovės komerciniu pasiūlymu **MPM**.

LV Vēlam jums gūtu prieku, lietojot mūsu produktu, un aicinām jūs izman-tot mūsu uzņēmuma plašo piedāvāju-mu. **MPM**.

NL Wij hopen dat u tevreden zult zijn met ons product en heten u van harte welkom om gebruik te maken van ons brede assortiment **MPM**.

PL Życzymy zadowolenia z użytko-wania naszego wyrobu i zapraszamy do skorzystania z szerokiej oferty han-dlowej firmy **MPM**.

RO Vă dorim satisfacție cu utiliza-rea produsului nostru și vă invităm să profitați de oferta comercială largă a companiei **MPM**.

RU Желаем получить удоволь-ствие от использования нашего продукта и приглашаем воспользо-ваться широким коммерческим предложением компании **MPM**.

SK Prajeme vám veľa spokojnosti s použí-vaním nášho výrobku a odporúčame vám aj ostatné výrobky z našej bohatej ob-chodnej ponuky **MPM**.

UA Бажаємо задоволення від ко-ристування нашим виробом і за-прошуємо скористатися широкою комерційною пропозицією компанії **MPM**.

MPM

MKW-11M

AUTOMATICKÝ KÁVOVAR
AUTOMATISCHE KAFFEEMASCHINE
AUTOMAATNE KOHVIMASIN
AUTOMATIC COFFEE MACHINE
MÁQUINA DE ESPRESSO AUTOMÁTICA
MACHINE À ESPRESSO AUTOMATIQUE
AUTOMATA KÁVÉFŐZŐ
MACCHINA DA CAFFÈ AUTOMATICA
AUTOMATINIS ESPRESO APARATAS
AUTOMĀTISKAIS KAFIJAS AUTOMĀTS
AUTOMATISCH KOFFIEZETAPPARAAT
AUTOMATYCZNY EKSPRES DO KAWY
ESPRESSOR AUTOMAT
АВТОМАТИЧЕСКАЯ КОФЕМАШИНА
AUTOMATICKÝ KÁVOVAR
АВТОМАТИЧНА КАВОВАРКА



CZ	NÁVOD K OBSLUZE	3
DE	BEDIENUNGSANLEITUNG	16
EE	KASUTUSJUHEND	30
EN	USER MANUAL	43
ES	MANUAL DE INSTRUCCIONES	56
FR	MANUEL DE L'UTILISATEUR	70
HU	HASZNÁLATI UTASÍTÁS	84
IT	MANUALE D'USO	97
LT	VARTOTOJO VADOVAS	111
LV	LIETOTĀJA ROKASGRĀMATA	124
NL	GEBRUIKERSHANDLEIDING	137
PL	INSTRUKCJA OBSŁUGI	151
RO	MANUAL DE UTILIZARE	164
RU	ИНСТРУКЦИЯ ПО ОБСЛУЖИВАНИЮ	178
SK	POUŽÍVATEĽSKÁ PRÍRUČKA	192
UA	ПОСІБНИК КОРИСТУВАЧА	205

MPM agd S.A.
ul. Brzozowa 3, 05-822 Milanówek, Polska
tel.: (22) 380 52 34, fax: (22) 380 52 72, BDO: 000027599

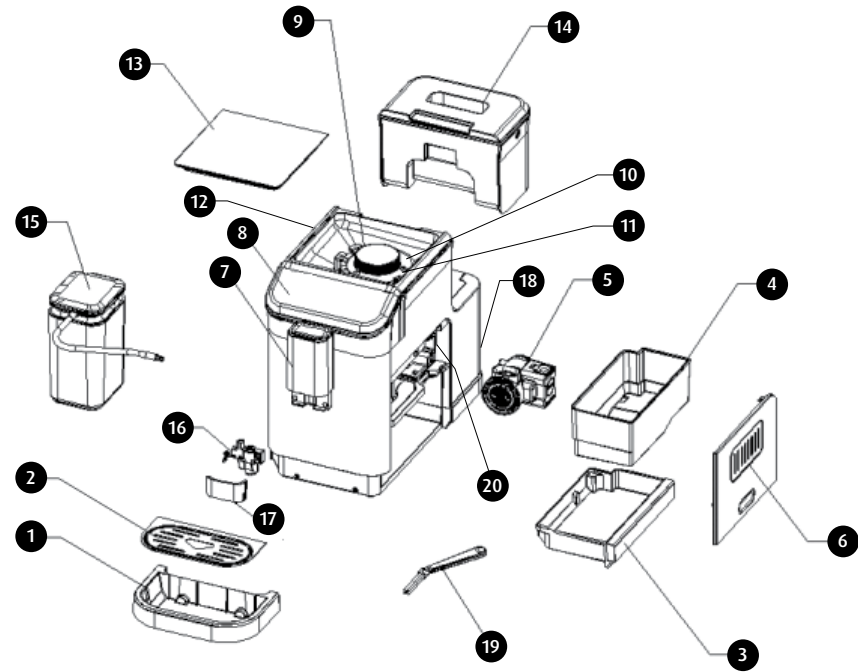

ONE TOUCH BUTTON FOR

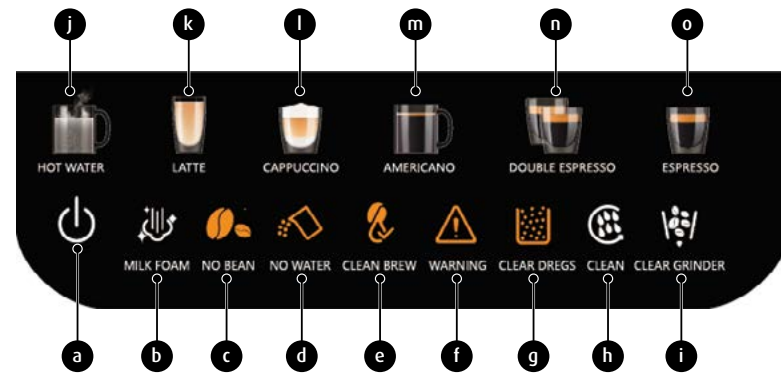
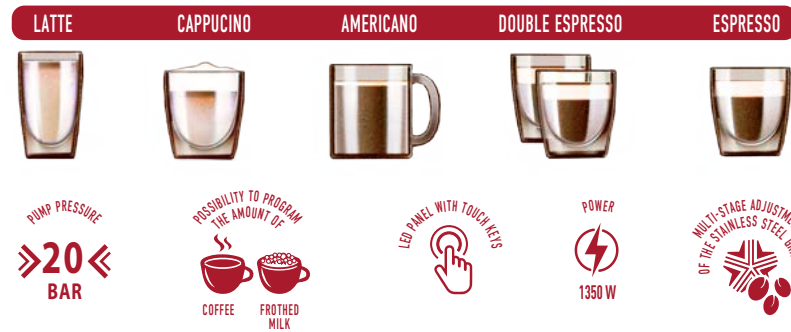

BEZPEČNOSTNÍ POKYNY PŘI POUŽÍVÁNÍ

- Před použitím si pozorně přečtěte následující návod k obsluze.
- Zařízení, kabel ani zástrčku je zakázáno ponořovat do vody či jiných kapalin.
- Obzvláště opatrně postupujte v případě, že se v blízkosti vyskytují děti!
- Nádobu naplňujte pouze studenou vodou.
- Zařízení nepoužívejte ani v případě, kdy došlo k poškození napájecího kabelu nebo zástrčky. V takovém případě předejte zařízení do autorizovaného servisu k opravě.
- Používání příslušenství, které nebylo doporučeno výrobcem, může způsobit poškození zařízení, zranění nebo dokonce požár.
- Elektrický kabel nevěšejte přes ostré hrany a nedovolte, aby se dostal do kontaktu s horkými povrchy.
- Pracovní jednotka nesmí být umístěna ve skříní.
- Zařízení nepoužívejte venku (ve venkovním prostředí).
- Předtím, než začnete zařízení čistit, vyjměte zástrčku z elektrické zásuvky a vyčkejte, až toustovač zcela vychladne.
- Nikdy neopouštějte kávovar připojený do elektrické sítě bez dozoru.
- Kávovar nespouštějte bez vody.
- Zařízení neumísťujte do blízkosti elektrických či plynových sporáků, hořáků, pečící trouby apod.
- Po zapnutí kávovaru do nádoby nedolévejte vodu.
- Pokud hodláte zařízení ponechat bez dozoru, před montáží, demontáží nebo čištěním je nutné jej odpojit od napájení.
- Po skončení přípravy kávy je nutné zařízení vypnout!
- Zařízení nepoužívejte k jiným účelům, než k jakým bylo určeno.
- Kávovar je určen výhradně k domácímu použití.
- Zařízení musí být připojeno do elektrické zásuvky se zemnicím kolíkem!
- Zařízení mohou používat osoby se sníženými fyzickými, sensorickými nebo mentálními schopnostmi či osoby, které nedisponují znalostmi nebo zkušenostmi v oblasti používání tohoto typu zařízení, pod podmínkou, že nad nimi bude zajištěn dohled nebo budou poučeny o bezpečném používání zařízení a budou informovány o potenciálních nebezpečích spojených s jejich používáním.

- Zařízení nesmí používat děti. Zařízení i kabel uchovávejte mimo dosah dětí.
- Děti nesmí provádět úklid a údržbu.
- Dávejte pozor na to, aby si děti se zařízením/vybavením nehrály.
- Teplota dostupných povrchů může být vyšší, pokud je zařízení zapnuté.
- Toustovač používejte vždy na rovném a stabilním povrchu.
- Zástrčku nevytahujte z elektrické zásuvky taháním za kabel.
- Zástrčku nezapojujte do zásuvky mokřými rukama.
- S ohledem na zajištění bezpečnosti dětí, prosíme, neponechávejte volně ležet součásti balení výrobku (plastové sáčky, krabice, polystyren apod.).
- **VAROVÁNÍ! Nedovolte, aby si děti hrály s fólií. Nebezpečí udušení!**



Pozor! Buďte opatrní - mohli byste se spálit. Při provozu spotřebiče se mohou uvolňovat horké výpary, pracovní části spotřebiče se zahřívají na vysoké teploty, připravované nápoje jsou horké.

- **Pozor! Riziko zranění. Nepřibližujte se k součástem spotřebiče, které se během provozu pohybují, např. nekládejte ruce do mlýnku.**
- **Pozor! Aby se zabránilo nebezpečí způsobenému neúmyslným resetováním tepelného spínače, neměl by se spotřebič používat společně s externími časovači (např. TIMER) nebo připojovat k elektrickým obvodům, jejichž zapínání a vypínání je regulováno automaticky.**
- **Pozor! Abyste zachovali účinnost spotřebiče a zabránili kontaminaci potravin, čistěte spotřebič pravidelně podle pokynů v části „ČIŠTĚNÍ A ÚDRŽBA“.**

POPIS ZAŘÍZENÍ

1. Odkapávací miska
2. Kryt odkapávací misky
3. Vnitřní odkapávací miska
4. Zásobník kávy
5. Pivovarnictví
6. Servisní dveře
7. Nastavitelný dávkovač kávy
8. Ovládací panel
9. Knoflík pro nastavení tloušťky
10. Horní nádrž mlýna
11. Dolní mlýnská nádrž
12. Přihrádka na fazole
13. Víko komory na fazole
14. Nádrž na vodu
15. Sada nádob na mléko (víko, hadice, hadička)
16. Napěňovač mléka
17. Kryt výstupu kávy
18. Vypínač napájení
19. Čistící kartáč
20. Mrtvý kout pivovaru

POPIS OVLÁDACÍHO PANELU

- a. Tlačítko napájení
- b. Napěňování mléka
- c. Žádná zrnková káva
- d. Nízká hladina vody / žádná nádrž na vodu
- e. Indikátor čištění pivovaru
- f. Varovný indikátor
- g. Nádobka na odpad je plná
- h. Čištění
- i. Vyprázdnění mlýna
- j. Horká voda
- k. Latté
- l. Cappuccino
- m. Americano
- n. Double Espresso
- o. Espresso

PŘED PRVNÍM POUŽITÍM

Ventilátor vyjměte z krabice, odstraňte z něj všechny nálepky, přepravní pojistky, sáčky a výplně. Zkontrolujte, zda je všechno příslušenství kompletní a zda jednotka není poškozená. Zkontrolujte veškeré příslušenství a jeho funkce. Doporučujeme uschovat původní obal pro další použití. Poté postupujte podle následujících kroků.

1. Před prvním použitím vyjměte nádržku na vodu, nádobu na mléko, spařovač a napěňovač mléka, poté je opláchněte čistou vodou a vytřete do sucha.
2. Zkontrolujte a ujistěte se, že jsou všechny odnímatelné části bezpečně připevněny:



Nádrž na vodu:

- Naplňte nádržku na vodu čerstvou vodou až po značku Max, poté ji znovu nasadte do spotřebiče a zkontrolujte, zda je správně nasazena. Zavřete víko nádrže na vodu





Knoflík pro regulaci tloušťky pro broušení:

Hrubost mletí kávy lze v mlýnku nastavit otáčením ovládacího knoflíku v zásobníku na kávu:

- když mlýnek mele zrnkovou kávu, otočte ovládacím knoflíkem.

POZOR! Nikdy neprovádějte úpravy tloušťky mletí s obsahem kávy v komoře, když mlýnek není v provozu. To může způsobit poškození brusky.

- Rozsah nastavení hrubosti mletí na číselníku udává hrubost mletí od 1 (nejjemnější) do 15 (nejhrubší). Číslice na ovládacím knoflíku broušení označená šipkou je aktuálně zvolené nastavení broušení.

	<p>Napěňovač mléka:</p> <ul style="list-style-type: none"> - otevřete víko výstupu kávy a zkontrolujte, zda je napěňovač mléka správně nasazen. - Pokud je napěňovač mléka správně nasazen, zavřete víko výstupu kávy.
	<p>Nádoba na mléko:</p> <ul style="list-style-type: none"> - zasuněte hadici na mléko do otvoru napěňovače mléka na straně výpusti kávy. - poté zasuněte hadici do víka nádoby na mléko. - nainstalujte trubičku do víka nádoby - Nádobu na mléko uzavřete víčkem.
	<p>Nastavení výšky výdejníku kávy:</p> <ul style="list-style-type: none"> - Výška výdejníku kávy je nastavitelná v rozmezí 85-115 mm.
	<p>Vaření piva:</p> <p>Otevřete servisní dvířka a zkontrolujte, zda je spařovací jednotka správně nainstalována.</p> <ul style="list-style-type: none"> - zkontrolujte, zda je šípka na varné konvici zarovnaná se šípkou na stroji. - slyšitelné cvaknutí signalizuje, že je varná jednotka správně sestavena. - Výstražný indikátor  se trvale rozsvítí, pokud varná jednotka není nasazena na svém místě. <p>Zavírání servisních dveří:</p> <ul style="list-style-type: none"> - servisní dvířka a varná jednotka jsou ve stejné vodorovné rovině.
	<p>Vnitřní odkapávací miska a nádoba na kávovou sedlinu:</p> <ul style="list-style-type: none"> - otevřete servisní dvířka a zkontrolujte, zda jsou odkapávací miska a nádoba na moučku na svém místě. - Výstražný indikátor  se trvale rozsvítí a přístroj nebude fungovat, pokud není správně sestavena vnitřní odkapávací miska nebo pokud je na přední straně nádoby na moučku cizí předmět.
	<p>Odkapávací miska:</p> <ul style="list-style-type: none"> - Na odkapávací misku nasadte odkapávací talíř. Odkapávací miska musí být dobře upevněna, aby na ni bylo možné postavit šálek na kávu, mléko nebo horkou vodu. - Vložte odkapávací misku do přístroje. <p>Pozor! Do odkapávací misky se při každém propláchnutí nebo samočištění shromažďuje voda z výpusti výdejníku a také káva, která se může během vaření rozlít. Odkapávací misku je třeba po každém použití přednostně vyčistit a vyprázdnit!</p>

Příhrádka na zrnkovou kávu:

- Naplňte příhrádku na zrnkovou kávu přiměřeným množstvím čerstvé zrnkové kávy, maximálně však přibližně 200 g, a zavřete víko příhrádky na kávu.



Pozor! Pokud bylo horní zrnko vyjmuté, ujistěte se, že je zrnko před naplněním příhrádky na kávu správně nasazen!

POUŽITÍ ZAŘÍZENÍ











Tento kávovar je multifunkční a nabízí funkce „Jeden šálek espressa“, „Dva šálky espressa“, „Americano“, „Cappuccino“, „Latte“, „Horká voda“, „Ruční napěnění“, „Ruční čištění“ a „Vyprázdnění mlýnku“.

POZOR! Po každém spuštění a ukončení provozu jednotka automaticky provede čištění a připraví se na provoz.



POZOR! Káva bude vytékat po kapkách na začátku spařování (2-3 sekundy po zahájení spařování) a na konci (6-8 sekund před koncem spařování), což je přirozený jev.

POZOR! Pokud v pohotovostním režimu neprovedete během 28 minut žádnou operaci, zařízení přejde do režimu spánku. V režimu spánku jsou všechny indikátory vypnuté a všechny funkce neaktivní. Chcete-li tlačítko napájení  probudit, přejeďte prstem po horní části ovládacího panelu. Pokud zařízení nezapnete, tlačítko napájení  se vypne po 10 sekundách.

ZAPNUTÍ A ZAHŘÍVÁNÍ

1. Zapojte jednotku do elektrické zásuvky a stiskněte tlačítko zapnutí/vypnutí na zadní straně jednotky.
2. Umístěte kanystr pod výpust kávy a poté v levém dolním rohu ovládacího panelu stiskněte a podržte tlačítko napájení  po dobu alespoň 2 sekund.
3. Tlačítko ručního  čištění bude trvale svítit a tlačítko napájení bude blikat, poté jednotka přejde do fáze předehřívání a automatického čištění.
4. Když skončíte s ohřevem vody na kávu, tlačítka Espresso , Double Espresso , Americano  a Clear Grinder  se trvale rozsvítí, což znamená, že jsou připravena k použití.
5. Během předehřívání přístroje blikají tlačítka Cappuccino , Latte , Horká voda , Mléčná pěna  a Čistý , což znamená, že tyto funkce nelze ovládat.
6. Všechna funkční tlačítka se po všech.

**PŘÍPRAVA JEDNOHO ŠÁLKU ESPRESSA**

1. Pod výpust kávy umístěte vhodný šálek.
2. Zkontrolujte, zda je napěňovač mléka správně nasazen.
3. Stiskněte a podržte tlačítko Espresso  po dobu alespoň 2 sekund a kávovar začne připravovat jeden šálek espressa. Tlačítko Espresso  svítí nepřetržitě během procesu přípravy jednoho šálku espressa.
4. Po dokončení přípravy espressa se kávovar automaticky přepne do pohotovostního režimu.



5. Pokud chcete zrušit aktuální funkci, stiskněte a podržte tlačítko Espresso  po dobu 1 sekundy.



PŘÍPRAVA DVOJITÉHO ŠÁLKU ESPRESSA

1. Pod výpust kávy umístěte jeden nebo dva vhodné šálky.
2. Zkontrolujte, zda je napěňovač mléka správně nasazen.
3. Stiskněte a podržte tlačítko Double Espresso  po dobu alespoň 2 sekund a kávovar začne připravovat dvojitý šálek espressa.

POZOR! Dvojitého šálku espressa se dosáhne nepřetržitou přípravou dvou cyklů jednoho šálku espressa, takže šálky by se během přípravy neměly odebírat.



VAŘENÍ AMERICANA



1. Pod výpust kávy umístěte vhodný šálek.
2. Zkontrolujte, zda je napěňovač mléka správně nasazen.
3. Stiskněte a podržte tlačítko Americano  po dobu alespoň 2 sekund a kávovar začne vařit kávu Americano.
4. Po dokončení přípravy kávy Americano se kávovar automaticky přepne do pohotovostního režimu.
5. Pokud chcete zrušit aktuální funkci, stiskněte a podržte tlačítko Americano  po dobu alespoň 1 sekundy.



VAŘENÍ CAPPUCCINA

1. Pod výpust kávy umístěte vhodný šálek.
2. Naplňte nádobu na mléko dostatečným množstvím studeného mléka.

POZOR! Doporučuje se, aby teplota mléka byla 5-10 °C a obsah tuku v mléce byl nejméně 3%. Množství mléka v nádobě by nemělo překročit označení MAX na nádobě.

3. Správně zasuňte hadičku na mléko do víka nádoby.
4. Nasaďte hadici do víka nádoby a druhý konec připojte k napěňovači mléka.
5. Stiskněte a podržte tlačítko Cappuccino  po dobu alespoň 2 sekund a přístroj začne vařit Cappuccino.
6. Po dokončení přípravy kávy Cappuccino se přístroj automaticky přepne do pohotovostního režimu.
7. Pokud chcete zrušit aktuální funkci, stiskněte a podržte tlačítko Cappuccino  po dobu alespoň 1 sekundy.

POZNÁMKY:

Pokud je v nádobě na mléko ještě mléko, mělo by se po každém použití uložit do chladničky a





hadice na mléko a napěňovač mléka by se měly ihned po použití vyčistit.
Doporučuje se použít vysoký šálek, aby se napěněné mléko nerozstříklo.
Po ukončení práce na stroji proveďte čištění (viz oddíl: ČIŠTĚNÍ A ÚDRŽBA

VAŘENÍ LATTÉ

1. Pod výpust kávy umístěte vhodný šálek.
2. Naplňte nádobu na mléko dostatečným množstvím studeného mléka.

POZNÁMKY: Doporučuje se, aby teplota mléka byla 5-10 °C a obsah tuku v mléce byl nejméně 3 %. Množství mléka v nádobě by nemělo překročit označení MAX na nádobě.

3. Správně zasuňte hadičku na mléko do víka nádoby.
4. Nasadte hadici do víka nádoby a druhý konec připojte k napěňovači mléka.
5. Stiskněte a podržte tlačítko Latte  po dobu alespoň 2 sekund a kávovar začne vařit Latte.
6. Po dokončení přípravy latté se kávovar automaticky přepne do pohotovostního režimu.
7. Pokud chcete zrušit aktuální funkci, stiskněte a podržte tlačítko Latte  po dobu alespoň 1 sekundy.

POZNÁMKY:

Po každém použití, pokud je v nádobě na mléko ještě mléko, je třeba ji uložit do chladničky a hadici a napěňovač mléka ihned po použití vyčistit.



Doporučuje se použít vysoký šálek, aby se napěněné mléko nerozstříklo.

Po ukončení práce na zařízení byste měli provést proces čištění (viz část: ČIŠTĚNÍ A ÚDRŽBA





PŘÍPRAVA HORKÉ VODY

1. Pod výpust kávy umístěte vhodný šálek.
- POZOR!** Objem šálku by měl být větší než 120 ml.

2. Odpojte hadici nádoby na mléko a zavřete víčko napěňovače mléka.
3. Stiskněte a podržte tlačítko horké vody  po dobu alespoň 2 sekund a přístroj začne vyrábět horkou vodu.
4. Po dokončení přípravy teplé vody se přístroj automaticky přepne do pohotovostního režimu.
5. Pokud chcete zrušit aktuální funkci, stiskněte a podržte tlačítko horké vody  po dobu alespoň 1 sekundy.

POZOR! Při přípravě horké vody dávejte pozor, abyste se neopařili vodou nebo unikající párou.

RUČNÍ NAPĚŇOVÁNÍ MLÉKA

POZOR! Při provádění funkce Mléčná pěna  se aktivuje ochranný mechanismus proti přehřátí přístroje. Pokud je nutné aktivovat funkci horké vody , počkejte přibližně 3-5 minut, dokud se nerozsvítí ukazatel. Po uplynutí této doby lze aktivovat funkci horké vody .



1. Pod výpusť kávy umístěte vhodný šálek.

POZOR! Objem hrnku na mléko by měl být větší než 200 ml.

2. Naplňte nádobu na mléko dostatečným množstvím studeného mléka.

POZOR! Doporučuje se, aby teplota mléka byla 5-10 °C a obsah tuku v mléce byl nejméně 3 %. Množství mléka v nádobě by nemělo překročit označení MAX na nádobě.

3. Stiskněte a podržte tlačítko napěnění mléka  po dobu alespoň 2 sekund a přístroj spustí funkci ručního napěnění.

4. Po dokončení pění mléka se přístroj automaticky přepne do pohotovostního režimu.

5. Pokud chcete zrušit aktuální funkci, stiskněte a podržte tlačítko mléčné pěny  po dobu alespoň 1 sekundy.



POZNÁMKY:

Po každém použití, pokud je v nádobě na mléko ještě mléko, je třeba ji uložit do chladničky a hadici a napěňovač mléka ihned po použití vyčistit.

Doporučuje se použít vysoký šálek, aby se napěněné mléko nerozstříklo.



Po ukončení práce na zařízení byste měli provést proces čištění (viz část: ČIŠTĚNÍ A ÚDRŽBA

RUČNÍ ČIŠTĚNÍ

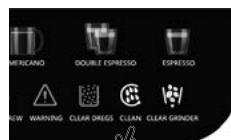
1. Umístěte nádobu na vodu pod výpusť kávy.
2. Stiskněte a podržte tlačítko Clean  po dobu alespoň 2 sekund a přístroj spustí funkci ručního čištění.
3. Po dokončení čištění se přístroj automaticky přepne do pohotovostního režimu.
4. Chcete-li zrušit aktuální funkci, stiskněte a podržte tlačítko Clean  po dobu alespoň 1 sekundy.



VYPRÁZDNĚNÍ KOMORY NA FAZOLE

1. Stiskněte a podržte tlačítko Vyčistit mlýnek  po dobu alespoň 1 sekundy, přístroj spustí funkci vyprázdnění komory. Během této doby se trvale rozsvítí tlačítko pro vyprázdnění přihrádky na zrnkovou kávu  a ostatní funkční ukazatele zhasnou.
2. Otevřete dvířka a vyjměte nádobu na mletou kávu, mletou kávu z ní vysypte do jiné nádoby.
3. Po dokončení práce a správném sestavení komponent se jednotka automaticky přepne do pohotovostního režimu.
4. Pokud chcete zrušit aktuální funkci, stiskněte a podržte tlačítko prázdné komory  pro zrnkovou kávu po dobu alespoň 3 sekund.

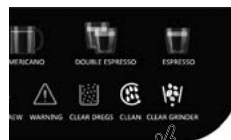

POZOR! Funkce vyprázdnění přihrádky na zrnkovou kávu funguje pouze 15 sekund. Pokud v komoře zůstalo mnoho kávových zrn, opakujte výše uvedenou operaci pokaždé znovu.

NASTAVENÍ ZAŘÍZENÍ

NASTAVENÍ DÁVKOVÁNÍ KÁVY A MLÉKA

1. Provoz pro nastavení množství vydávané kávy:

Během výdeje kávy stiskněte a podržte požadované funkční tlačítko (Espresso, dvojité espresso, Americano), kávovar zapípá a začne blikat ikona příslušného funkčního tlačítka. V tomto okamžiku přejde přístroj do režimu nastavení dávkování kávy. Jakmile množství kávy v šálku dosáhne požadované úrovně, uvolněte tlačítko vybrané funkce - nově nastavené množství kávy se uloží.

Rozsah dávkování kávy je následující:

- jeden šálek espresso přibližně 30-100 ml
- Dvojitě espresso přibližně 30-100 ml * 2
- Americano přibližně 110-180ml

2. Obsluha pro nastavení množství vydávaného mléka a kávy:

POZOR! U kávy Cappuccino a Latte je nutné nastavit množství vydávané kávy a množství vydávaného mléka zvlášť.

Během výdeje mléka/kávy stiskněte a podržte vybrané funkční tlačítko (Latte, Cappuccino), přístroj zapípá a ikona příslušného funkčního tlačítka začne blikat. V tomto okamžiku přejde přístroj do režimu nastavení množství mléka/kávy. Jakmile množství mléka/kávy v šálku dosáhne požadované úrovně, uvolněte tlačítko zvolené funkce - nově nastavené množství vydaného mléka/kávy se uloží. Nastavení dávkování mléka/kávy se týká pouze funkcí „Cappuccino“ a „Latte“.

Rozsah vydávaného množství mléka/kávy je následující:

- Cappuccino: káva přibližně 30-100 ml + mléko 10-40 sekund
- Latte: mléko 10-40 sekund + káva přibližně 30-100 ml

POZOR! Množství vydané kávy závisí na druhu kávy a hrubosti mletí.

OBNOVENÍ TOVÁRNÍHO NASTAVENÍ

Stiskněte a podržte současně tlačítka Espresso a Double Espresso po dobu 2 sekund, všechny parametry se vrátí do továrního nastavení.



ČIŠTĚNÍ A ÚDRŽBA

POZOR! Před čištěním odpojte přístroj od napájení a nechte jej zcela vychladnout. Z důvodu ochrany před úrazem elektrickým proudem neponožte kabel, zástrčku ani zařízení do vody nebo kapaliny.

1. Vnější povrch jednotky otřete měkkým vlhkým hadříkem, abyste odstranili nečistoty, ale nepoužívejte abrazivní čisticí nástroje, protože by mohly jednotku poškrábat. Nepoužívejte alkohol ani rozpouštědla.
2. Během přípravy kávy se mohou v prostoru odkapávací misky nebo na pracovní desce hromadit kapky vody. Abyste zabránili odkapávání, otřete tuto oblast po každém použití přístroje čistým, suchým hadříkem.
3. Varnou nádobu, nádržku na vodu, nádobu na mléko, odkapávací misku, vnitřní odkapávací misku, nádobu na kávovou sedlinu a servisní dvířka nelze mýt v myčce nádobí.
4. Vyprázdněte vodu z odkapávací misky, vnitřní odkapávací misku a sedlinu z nádoby na sedlinu a příslušenství důkladně umyjte ve vodě s jemným mycím prostředkem. Otřete do sucha.

5. Vyčistěte příslušenství přístroje podle následujících pokynů:

ČIŠTĚNÍ NÁDOBY NA ODPAD

Po 8 cyklech přípravy kávy se na ovládacím panelu objeví indikátor plné nádoby na kávovou sedlinu , vyjměte ji a vyprázdněte. Poté je omyjte pod tekoucí vodou s jemným mycím prostředkem, otřete do sucha a správně nasadte na místo. Pokud kávovar nebudete delší dobu používat, doporučujeme jej vyčistit ještě týž den.

ČIŠTĚNÍ VARNÉ JEDNOTKY

Po 8 cyklech přípravy espressa, latte, cappuccina nebo po 4 cyklech přípravy dvojitého espressa se na ovládacím panelu objeví indikátor přípravy , vyjměte spařovací jednotku z kávovaru a opláchněte ji pod tekoucí vodou. Otřete do sucha a správně nasadte na místo.

ČIŠTĚNÍ NÁDRŽE NA VODU

Jednou týdně umyjte nádržku na vodu pod tekoucí vodou s jemným mycím prostředkem, otřete ji do sucha a správně ji nainstalujte na její místo. Pokud kávovar nebudete delší dobu používat, doporučujeme nádržku vyprázdnit.

ČIŠTĚNÍ NÁDOBY NA MLÉKO

Po dokončení přípravy kávy odpojte nádobu na mléko od přístroje. Sejměte kryt, hadici a trubku a všechny součásti důkladně omyjte pod tekoucí vodou s jemným čisticím prostředkem, otřete do sucha a správně nasadte na místo.

ČIŠTĚNÍ NAPĚŇOVAČE MLÉKA

Po dokončení napěnění kávy nebo v případě, že napěňovač mléka nepění správně, sejměte kryt výstupu kávy a vyjměte napěňovač mléka. Rozložte napěňovač na tři části a důkladně jej omyjte pod tekoucí vodou s jemným mycím prostředkem. Otřete do sucha a správně nasadte na místo.



ČIŠTĚNÍ ODKAPÁVACÍ MISKY

Denně vyprazdňujte odkapávací misku. Vyjměte odkapávací misku a umyjte ji pod tekoucí vodou s jemným mycím prostředkem. Otřete do sucha a správně nasadte na místo.

ČIŠTĚNÍ MLÝNKU NA KÁVU

Mlýnek na kávu se doporučuje čistit jednou za čtrnáct dní. Pokud je v přihrádce na zrnkovou kávu káva, je třeba ji vyprázdnit (viz oddíl: Používání přístroje - Vyprázdnění přihrádky na zrnkovou kávu).





1. Odstraňte víko přihrádky na zrnkovou kávu.
2. Otočte knoflíkem pro nastavení tloušťky broušení proti směru hodinových ručiček.
3. Pomocí rukojeti vyšroubujte horní vlákno proti směru hodinových ručiček.
4. Mlecí komoru a mlýnek vyčistěte čisticím kartáčem.

5. Nevyměňujte horní zrnkovou kávu, správně nasadte knoflík pro nastavení tloušťky mletí kávy, abyste mlýnek zbavili zbytků kávy.
6. Poté stiskněte a podržte tlačítko Vyčistit mlýnek  po dobu alespoň 1 sekundy, přístroj spustí funkci vyprázdnění komory. Pokud je v komoře stále káva, postup opakujte.
7. Otevřete servisní dvířka a čistícím kartáčkem vyjměte mletou kávu z kanálu dávkovače a ze zásobníku na kávovou sedlinu a poté servisní dvířka zavřete.
8. Po dokončení čištění mlýnku otočte knoflíkem pro nastavení tloušťky mletí proti směru hodinových ručiček.
9. Nasadte horní čepel otáčením ve směru hodinových ručiček.
10. Nastavte knoflík pro nastavení hrubosti mletí ve směru hodinových ručiček a nastavte požadovanou hrubost mletí kávy.

POZOR! Nikdy neprovádějte úpravy tloušťky mletí s obsahem kávy v komoře, když mlýnek není v provozu. To může způsobit poškození brusky.



ČIŠTĚNÍ MRTVÉHO ROHU VARNY

Doporučuje se čistit mrtvý kout varné nádoby jednou týdně.



1. Když je kávovar zapnutý, stiskněte a podržte tlačítko Clean  a Double Espresso  po dobu 1 sekundy, čímž přejdete do režimu čištění mrtvého varného koutku.
2. Při přepnutí na funkci čištění varné nádoby se varná nádoba přesune na levou stranu spotřebiče.
3. Po otevření servisních dvířek (přístroj zůstává v režimu bezpečného hlídání) lze mrtvý roh varné nádoby vyčistit kartáčkem.
4. Po dokončení čištění zavřete servisní dvířka.
5. Stisknutím a podržením tlačítka Clean  a Double Espresso  na 1 sekundu ukončíte funkci čištění.

ČIŠTĚNÍ SYSTÉMU NA PĚNĚNÍ KÁVY A MLÉKA

Po práci s kávovarem je vhodné vyčistit systém pro přípravu kávy a napěnění mléka.

1. Naplňte nádržku na vodu správným množstvím vody o pokojové teplotě, které by nemělo překročit maximální hladinu vody, a poté zavřete víko nádržky. Pod kávovar umístěte vhodnou nádobu.
2. Spusťte funkci tlačítkem Clean , abyste vyčistili systém spařování kávy a napěnění mléka, přístroj zahájí proces čištění.
3. Pokud je třeba vyčistit kanál pro napěnění mléka, nasadte nádobu na mléko a naplňte ji místo mléka čistou vodou, poté spusťte funkci napěnění mléka tlačítkem napěnění mléka , dokud není proces čištění dokončen.
4. Po dokončení čištění se přístroj automaticky přepne do pohotovostního režimu.
5. Otevřete servisní dvířka a vylijte vodu z nádoby na moučku.





ČIŠTĚNÍ KÁVOVARU OD MINERÁLNÍCH USAZENIN

Proces odvápnování kávovaru od minerálních usazenin bude signalizován současným blikáním tlačítek Horká voda  a Vyčistit , když kávovar uvaří celkem 500 kávových cyklů. Počet cyklů přípravy kávy se vynuluje a po vyčištění kávovaru se znovu spočítá.



1. Přidejte odvápňovací prostředek z kávovaru do prázdné nádržky na vodu. Naplňte nádrž vodou až po značku 1000 ml. Postupujte podle pokynů výrobce odvápňovacího prostředku.







POZOR! Používejte běžně dostupné odvápňovací prostředky pro kávovary. Jiné prostředky mohou poškodit materiály součástí stroje a/nebo mít nulový odvápňovací účinek.

2. Na odkapávací misku umístěte vhodnou nádobu.
3. Stiskněte a podržte současně tlačítka Horká voda  a Čištění  po dobu 1 sekundy a stroj zahájí proces odstraňování vodního kamene.
4. Celý proces odstraňování vodního kamene trvá asi 10 minut. Osm indikátorů funkcí pomalu bliká zleva doprava.
5. Po dokončení čištění přestanou indikátory Horká voda  a Čištění  blikat. Zlikvidujte zbývající roztok a propláchněte nádrž pod tekoucí vodou.
6. Poté jej naplňte čistou vodou po úroveň MAX a několikrát proveďte proces čištění Clean .
7. Po dokončení čištění otevřete servisní dvířka a po vyčištění vyprázdněte nádobu na kávovou sedlinu od zbytkové vody.

TIPY PRO SKVĚLOU CHUŤ KÁVY

1. Čistý kávovar je pro přípravu lahodné kávy nezbytný. Kávovar je nutné pravidelně čistit, jak je popsáno v části „ČIŠTĚNÍ A ÚDRŽBA“. K přípravě kávy vždy používejte čerstvou vodu o pokojové teplotě.
2. Nespotřebovanou mletou kávu skladujte na chladném a suchém místě. Po rozbalení nového balení kávy jej pevně uzavřete a uložte do chladničky, aby zůstalo čerstvé.

PROBLÉMY A ZPŮSOB JEJICH ODSTRAŇOVÁNÍ

PROBLÉM	PŘÍČINA	ZPŮSOB ODSTRANĚNÍ
Výstražný indikátor  bliká	Knoflík pro nastavení tloušťky broušení a vnitřní odkapávací miska nejsou správně namontovány.	Nasadte knoflík pro nastavení tloušťky mletí a vnitřní odkapávací misku. Pokud se problém nepodaří odstranit, obraťte se na servisní oddělení.
Výstražný indikátor  svítí nepřetržitě	Varná jednotka nebo vnitřní odkapávací miska nejsou pevně nasazeny.	Nainstalujte spařovací jednotku nebo vnitřní odkapávací misku. Pokud se problém nepodaří odstranit, obraťte se na servisní oddělení.
Indikátor espresso  a varovný indikátor  blikají současně.	Mlýnek nefunguje správně	Vypněte zařízení a restartujte jej Pokud se problém nepodaří odstranit, obraťte se na servisní oddělení.
Indikátor bez obilovin  a varovný indikátor  blikají současně.	Po provedení 16 cyklů nepřetržitého mletí zrnkové kávy bez 5minutové přestávky mezi jednotlivými cykly přestanou pracovat všechny funkce kávovaru.	Nechte přístroj 5 minut odpočívat. Vypněte zařízení a restartujte jej Pokud se problém nepodaří odstranit, obraťte se na servisní oddělení.
Varnou jednotku nelze vyjmout	Spotřebič nebyl správně vypnut - varná jednotka je zablokována.	Vypnutím spotřebiče, jeho opětovným zapnutím spařovací jednotku resetujete. Pokud se problém nepodaří odstranit, obraťte se na servisní oddělení.

Přístroj špatně pění / nepění mléko

Mléko není dostatečně studené nebo není dostatečně napěněné

Doporučuje se, aby teplota mléka byla 5-10 °C a obsah tuku v mléce byl nejméně 3 %.

Napěňovač mléka je ucpaný/znečištěný

Vyčistěte napěňovač mléka a systém napěňování mléka

TECHNICKÉ PARAMETRY

Technické parametry jsou uvedeny na nominálním štítku výrobku.

Délka napájecího kabelu: 1,05 m



POZOR! Firma MPM agd S.A. si vyhrazuje právo na provádění technických změn.

Tato příručka byla přeložena strojově.

V případě pochybností nahlédněte do jeho anglické verze.

Správná likvidace výrobku (použité elektrické nebo elektronické zařízení)



Označení, které je umístováno na výrobku, znamená, že po uplynutí doby životnosti výrobku nesmí být výrobek vyhozen do běžného komunálního odpadu. Použitý spotřebič může mít negativní vliv na životní prostředí a lidské zdraví z důvodu potenciálního obsahu nebezpečných látek, směsí a součástí. Smísení elektrického odpadu s jinými odpady nebo jejich neprofesionální demontáž mohou způsobit uvolňování látek škodlivých pro lidské zdraví i životní prostředí. Použité spotřebiče je nutné předat na určeném sběrném místě zajišťujícím sběr elektroodpadu. Pro podrobné informace týkající se místa sběru starých elektronických a elektrických spotřebičů je uživatel povinen kontaktovat obecní sběrné místo nebo závod na zpracovávání použitých spotřebičů.

HINWEISE ZUR ANWENDERSICHERHEIT

- Bitte lesen Sie die Bedienungsanleitung vor der Verwendung genau.
- Das Gerät, das Kabel und der Stecker dürfen nicht in Wasser oder sonstige Flüssigkeiten getaucht werden!
- Falls sich Kinder in der Nähe des Geräts aufhalten, ist besondere Vorsicht geboten!
- Füllen Sie ausschließlich kaltes Wasser in den Wasserbehälter.
- Verwenden Sie das Gerät nicht in beschädigtem Zustand. Dies gilt auch, falls Kabel oder Stecker Schäden aufweisen - in diesem Fall muss das Gerät bei einer autorisierten Werkstatt zur Reparatur abgegeben werden.
- Die Verwendung von Zubehör, das nicht vom Hersteller empfohlen wird, kann zur Beschädigung des Geräts, Bränden oder Verletzungen führen.
- Das Kabel nicht über scharfe Kanten hängen und Kontakt mit heißen Oberflächen vermeiden.
- Das Arbeitsgerät darf nicht in einen Schrank gestellt werden.
- Das Gerät nicht unter freiem Himmel verwenden.
- Vor der Reinigung zuerst den Stecker aus der Steckdose ziehen und abwarten, bis das Gerät vollständig abgekühlt ist.
- Das Gerät niemals unbeaufsichtigt lassen, solange es an den Strom angeschlossen ist.
- Schalten Sie das Gerät nicht ein, wenn der Wasserbehälter leer ist.
- Stellen Sie das Gerät nicht in der Nähe von Elektro- oder Gasherden, Kochplatten, Backöfen, etc. auf.
- Gießen Sie nach dem Einschalten des Geräts kein Wasser in den Tank.
- Den Stecker ziehen, wenn das Gerät unbeaufsichtigt zurückgelassen wird; dasselbe gilt vor dem Zusammen- und Auseinanderbauen und vor der Reinigung.
- Nach Ende der Benutzung muss das Gerät ausgeschaltet werden!
- Verwenden Sie das Gerät nicht zu anderen als den vorgesehenen Zwecken.
- Das Gerät ist ausschließlich für den Eigenbedarf zu verwenden.
- Das Gerät sollte an eine Steckdose mit Schutzkontakt angeschlossen werden.

- Das Gerät kann von Personen mit eingeschränkten körperlichen, sensorischen oder geistigen Fähigkeiten sowie bei fehlendem Wissen oder Erfahrung mit dem Umgang mit Geräten dieser Art bedient werden, jedoch unter der Bedingung, dass diese beaufsichtigt bzw. über die sichere Handhabung der Geräte belehrt und sich der potenziellen Gefahren im Klaren sind.
- Das Gerät darf nicht von Kindern benutzt werden. Das Gerät und das Kabel außer Reichweite von Kindern aufbewahren.
- Kinder dürfen keine Reinigungs- und Wartungsarbeiten durchführen.
- Sorgen Sie dafür, dass das Gerät nicht von Kindern als Spielzeug verwendet wird.
- Die Temperatur der zugänglichen Flächen kann höher sein, wenn das Gerät in Betrieb ist.
- Das Gerät auf einem trockenen, flachen und stabilen Untergrund aufstellen.
- Beim Herausziehen des Steckers aus der Steckdose nicht am Kabel ziehen.
- Den Stecker nicht mit feuchten Händen in die Steckdose stecken.
- Zwecks Gewährleistung der Sicherheit von Kindern bitte keine Teile der Verpackung (Plastiktüten, Kartons, Styropor, etc.) frei zugänglich herumliegen lassen.
- **WARNUNG! Kindern die Folie nicht zum Spielen überlassen. Erstickungsgefahr!**



Wichtig! Verbrennungsgefahr – Vorsicht!
Während des Betriebs des Geräts können heiße Dämpfe freigesetzt werden, die Arbeitselemente des Geräts erwärmen sich auf hohe Temperaturen, die zubereiteten Getränke sind heiß.

- **Wichtig! Verletzungsgefahr! Nähern Sie sich nicht den Komponenten des Geräts, die sich während des Betriebs bewegen, z. B. legen Sie Ihre Hände in die Schleifmaschine.**
- **Wichtig! Um das Risiko einer versehentlichen Rückstellung des Thermostalters zu vermeiden, darf das Gerät nicht zusammen mit externen Zeitschaltern (z. B. TIMER) verwendet oder an Stromkreise angeschlossen werden, deren Ein-/Ausschalten automatisch geregelt wird.**

- **Wichtig! Reinigen Sie das Gerät regelmäßig, indem Sie die Anweisungen im Abschnitt „REINIGEN UND KONSERVIEREN“ befolgen, um die Effizienz des Geräts aufrechtzuerhalten und eine Verunreinigung von Lebensmitteln zu vermeiden.**

BESCHREIBUNG DES GERÄTS

- | | |
|---------------------------------------|---|
| 1. Auffangschale | 12. Fach für Kaffeebohnen |
| 2. Deckel für Tropfschale | 13. Deckel der Bohnenkammer |
| 3. Abtropfschale (außen) | 14. Wasserbehälter |
| 4. Kaffeesatzbehälter | 15. Satz Milchbehälter (Deckel, Schlauch, Schlauch) |
| 5. Brüheinheit | 16. Milchaufschäumer |
| 6. Wartungstürchen | 17. Abdeckung für Kaffeeauslass |
| 7. Einstellbare Kaffee-Dosiereinheit | 18. Ein-/Ausschalter |
| 8. Bedienfeld | 19. Reinigungsbürste |
| 9. Einstellknopf für die Schleifdicke | 20. Tote Ecke der Brauerei |
| 10. Top Grinder Grind | |
| 11. Tretlager für Schleifmaschinen | |

BESCHREIBUNG DES STEUERPANELS

- | | |
|---|------------------------|
| a. Stromtaste | h. Reinigung |
| b. Milchsäumen | i. Entleeren der Mühle |
| c. Keine Kaffeebohnen | j. Heißes Wasser |
| d. Niedriger Wasserstand / Wasserbehälter nicht vorhanden | k. Latte |
| e. Reinigungsanzeige für den Brauer | l. Cappucino |
| f. Warnanzeige | m. amerikanisch |
| g. Der Kaffeebehälter ist voll | n. Doppelter Espresso |
| | o. Espressos |

VOR ERSTGEBRAUCH

Den Staubsauger aus der Schachtel nehmen und sämtliche Aufkleber, Transportblockaden, Tüten und Füllstoffe entfernen. Vergewissern Sie sich, dass das gesamte Zubehör vollständig ist und das Gerät nicht beschädigt ist. Es ist notwendig, alle Zubehörteile und deren Funktionen zu überprüfen. Es wird empfohlen, die Originalverpackung für die zukünftige Verwendung aufzubewahren. Folgen Sie dann den unten stehenden Schritten.

1. Vor dem ersten Gebrauch müssen Sie den Wassertank, den Milchbehälter, den Teesieb und den Milchaufschäumer entfernen, dann mit klarem Wasser abspülen und trockenwischen.
2. Prüfen und vergewissern Sie sich, dass alle abnehmbaren Teile gut passen:



Wasserbehälter

- Füllen Sie den Wassertank bis zur Markierung Max mit Frischwasser, setzen Sie ihn dann wieder in das Gerät ein und vergewissern Sie sich, dass er korrekt installiert ist. Schließen Sie den Deckel des Wassertanks



Einstellknopf für die Schleifstärke:

Die Mahlstufen der Kaffeebohnen können mit Hilfe des Drehknopfs am Kaffeebehälter entsprechend eingestellt werden:

- Wenn die Mühle Kaffeebohnen mahlt, kann der Drehknopf betätigt werden,
- WICHTIG! Passen Sie die Mahlstärke niemals an den Kaffeegehalt in der Kammer an, wenn die Mühle nicht funktioniert. Dadurch kann die Mühle beschädigt werden.**
- Der Einstellbereich für den Mahlgrad am Knopf gibt die Schleifdicke von 1 (am feinsten) bis 15 (am gröbsten) an. Die Zahl auf dem Mahlregler, die durch den Pfeil gekennzeichnet ist, ist die aktuell gewählte Mahleinstellung.



Milchaufschäumer:

- öffnen Sie den Deckel des Kaffeeauslasses und vergewissern Sie sich, dass der Milchaufschäumer richtig installiert ist
- Wenn der Milchaufschäumer richtig installiert ist, schließen Sie den Deckel des Kaffeeauslasses.



Milchbehälter

- Stecken Sie den Milchschlauch in das Loch des Milchaufschäumers an der Seite des Kaffeeauslasses
- stecken Sie dann den Schlauch in den Deckel des Milchbehälters
- das Röhrchen in den Deckel des Behälters einbauen
- verschließen Sie den Milchbehälter mit einem Deckel.



Einstellung der Höhe des Kaffeespenders:

- Die verstellbare Höhe des Kaffeespenders beträgt 85 bis 115 mm.



Brüheinheit

Öffnen Sie die Servicetür und überprüfen Sie, ob der Infuser richtig installiert ist

- überprüfen Sie, ob der Pfeil auf dem Infuser mit dem Pfeil auf dem Gerät übereinstimmt
- ein hörbares Klicken zeigt an, dass die Installation des Infusers korrekt ist
- Die Warnanzeige  leuchtet dauerhaft auf, wenn der Infuser nicht an seinem Platz installiert wurde.

Schließen der Servicetür:

- Die Servicetür und der Infuser befinden sich in derselben horizontalen Ebene.



Innere Tropfschale und Kaffeebehälter:

- Öffnen Sie die Serviceklappe und überprüfen Sie, ob die Tropfschale und der Kaffeebehälter richtig installiert sind
- Die Warnanzeige leuchtet dauerhaft  und das Gerät funktioniert nicht, wenn die interne Auffangschale nicht richtig montiert ist oder wenn sich auf der Vorderseite des Kaffeebehälters ein Fremdkörper befindet.



Tropfschale:

- Stellen Sie die Tropfschalenplatte auf die Auffangschale. Die Tropfschale muss gut montiert sein, damit eine Tasse für Kaffee, Milch oder heißes Wasser darauf gestellt werden kann
- platzieren Sie die Auffangschale in das Gerät.

Wichtig! Die Auffangschale sammelt bei jedem Spülen oder jeder Selbstreinigung Wasser aus dem Auslauf des Spenders sowie Kaffee, der beim Brühen verschüttet werden kann. Die Auffangschale sollte am besten nach jedem Gebrauch gereinigt und geleert werden!

Fach für Kaffeebohnen:

- Füllen Sie das Kaffeebohnenfach mit der richtigen Menge an frischen Kaffeebohnen, maximal etwa 200 g, und schließen Sie dann den Deckel des Kaffeefachs.



Wichtig! Wenn die obere Glut entfernt wurde, vergewissern Sie sich, dass die Glut korrekt installiert wurde, bevor Sie die Kaffeechamber befüllen!

BEDIENUNG DES GERÄTS







Dieses Gerät ist eine multifunktionale Kaffeemaschine und verfügt über die Funktionen „Espresso aus einer Tasse“, „Espresso aus zwei Tassen“, „Americano“, „Cappuccino“, „Latte“, „Heißes Wasser“, „Manuelles Schäumen“, „Manuelles Reinigen“ und „Mühle leeren“.

WICHTIG! Die Maschine führt nach jedem Start und Abschluss der Arbeiten automatisch eine Reinigung durch, um sich auf die Arbeit vorzubereiten.





WICHTIG! Zu Beginn des Brühvorgangs (2-3 Sekunden nach Beginn des Brühvorgangs) und am Ende (6-8 Sekunden vor dem Ende des Brühvorgangs) fließt der Kaffee tropfenweise. Dies ist ein natürliches Phänomen.

WICHTIG! Das Gerät wechselt in den Ruhemodus, wenn innerhalb von 28 Minuten im Standby-Modus keine Operation ausgeführt wird. Im Schlafmodus sind alle Anzeigen deaktiviert und alle Funktionen sind inaktiv. Zum Aufwecken den Netzschalter drücken  mitwischen oben auf dem Bedienfeld. Wenn Sie den Netzschalter Ihres Geräts nicht einschalten  schaltet sich nach 10 Sekunden aus.

STROMVERSORGUNG UND HEIZUNG EINSCHALTEN:

1. Stecken Sie das Gerät in eine Steckdose und drücken Sie die Ein-/Aus-Taste auf der Rückseite des Geräts.
2. Stellen Sie einen Behälter unter den Kaffeeauslauf und halten Sie dann die Ein-/Aus-Taste in der unteren linken Ecke des Bedienfelds gedrückt  für mindestens 2 Sekunden.
3. Manuelle Reinigungstaste  leuchtet auf und der Netzschalter blinkt, dann geht das Gerät in die Aufwärm- und automatische Reinigungsphase über.
4. Nachdem Sie das Wasser für den Kaffee erhitzt haben, drücken Sie die Espresso-Tasten , Doppelter Espresso , Americana  und Clear Grinder  leuchten dauerhaft und sind somit betriebsbereit.



5. Cappuccino-Tasten während das Gerät vorheizt , Latte , Heißes Wasser , Milchschaum  und sauber  blinken, was bedeutet, dass diese Funktionen nicht bedient werden können.
6. Nach Abschluss aller Vorheizschritte leuchten alle Funktionstasten dauerhaft und das Gerät geht in den Standby-Modus.

EINE EINZELNE TASSE ESPRESSO BRAUEN

1. Stellen Sie eine passende Kaffeetasse unter den Kaffeeauslauf.
2. Vergewissern Sie sich, dass der Milchaufschäumer richtig installiert ist.
3. Halten Sie die Espresso-Taste mindestens  2 Sekunden lang gedrückt und die Maschine beginnt, eine einzelne Tasse Espresso zuzubereiten. Die Espresso-Taste  leuchtet während des Brühvorgangs einer einzelnen Tasse Espresso kontinuierlich.
4. Nach dem Aufbrühen von Espresso wechselt das Gerät automatisch in den Standby-Modus.
5. Halten Sie die Espresso-Taste 1 Sekunde  lang gedrückt, wenn Sie die aktuelle Funktion abbrechen möchten.





EINE DOPPELTE TASSE ESPRESSO BRAUEN

1. Stellen Sie eine oder zwei passende Kaffeetassen unter den Kaffeeauslauf.
2. Vergewissern Sie sich, dass der Milchaufschäumer richtig installiert ist.
3. Halten Sie die Taste Double Espresso mindestens  2 Sekunden lang gedrückt und die Maschine beginnt mit der Zubereitung einer doppelten Tasse Espresso.



WICHTIG! Eine doppelte Tasse Espresso wird hergestellt, indem zwei Zyklen einer einzelnen Espressotasse ununterbrochen gebrüht werden. Sie sollten die Tassen also während des Brühvorgangs nicht mitnehmen.

AMERICANO BRAUEN



1. Stellen Sie eine passende Kaffeetasse unter den Kaffeeauslauf.
2. Vergewissern Sie sich, dass der Milchaufschäumer richtig installiert ist.
3. Halten Sie die Americano-Taste  mindestens 2 Sekunden lang gedrückt und die Maschine beginnt mit der Zubereitung von Americano-Kaffee.
4. Wenn der Americano mit dem Brauen fertig ist, wechselt das Gerät automatisch in den Bereitschaftsmodus.
5. Halten Sie die Americano-Taste  mindestens 1 Sekunde lang gedrückt, wenn Sie die aktuelle Funktion abbrechen möchten.



CAPPUCCINO BRAUEN

1. Stellen Sie eine geeignete Tasse unter den Kaffeeauslauf.
2. Füllen Sie den Milchbehälter mit der richtigen Menge kalter Milch.

WICHTIG! Es wird empfohlen, dass die Milchttemperatur 5-10 °C beträgt und der Fettgehalt der Milch mindestens 3% beträgt. Die Milchmenge im Behälter sollte die MAX-Markierung auf dem Behälter nicht überschreiten.

3. Stecken Sie den Milchschauch richtig in den Deckel des Behälters.
4. Stecken Sie den Schlauch in den Deckel des Behälters und verbinden Sie das andere Ende mit dem Milchaufschäumer.
5. Halten Sie die Cappuccino-Taste mindestens  2 Sekunden lang gedrückt und die Maschine beginnt mit dem Brauen von Cappuccino.
6. Wenn der Cappuccino fertig gebrüht ist, wechselt das Gerät automatisch in den Standby-Modus.
7. Halten Sie die Cappuccino-Taste mindestens 1 Sekunde  lang gedrückt, wenn Sie die aktuelle Funktion abbrechen möchten.

BEMERKUNGEN:

Wenn sich nach jedem Gebrauch noch Milch im Milchbehälter befindet, bewahren Sie diese im Kühlschrank auf. Schlauch und Milchaufschäumer sollten sofort nach Gebrauch gereinigt werden.

Es wird empfohlen, eine hohe Tasse zu verwenden, um zu verhindern, dass die aufgeschäumte Milch spritzt.



Nach Abschluss der Arbeiten am Gerät müssen Sie den Reinigungsvorgang durchführen (siehe Abschnitt: REINIGUNG UND WARTUNG)



LATTE BRAUEN

1. Stellen Sie eine passende Kaffeetasse unter den Kaffeeauslauf.
2. Füllen Sie den Milchbehälter mit der richtigen Menge kalter Milch.

BEMERKUNGEN: Es wird empfohlen, dass die Milchttemperatur 5-10 °C beträgt und der Fettgehalt der Milch mindestens 3% beträgt. Die Milchmenge im Behälter sollte die MAX-Markierung auf dem Behälter nicht überschreiten.

3. Stecken Sie den Milchschauch richtig in den Deckel des Behälters.
4. Stecken Sie den Schlauch in den Deckel des Behälters und verbinden Sie das andere Ende mit dem Milchaufschäumer.
5. Halten Sie die Latte-Taste  mindestens 2 Sekunden lang gedrückt und die Maschine beginnt mit dem Brauen von Latte.
6. Wenn der Latte fertig gebrüht ist, wechselt das Gerät automatisch in den Standby-Modus.
7. Halten Sie die Latte-Taste mindestens  1 Sekunde lang gedrückt, wenn Sie die aktuelle Funktion abbrechen möchten.

BEMERKUNGEN:

Wenn sich nach jedem Gebrauch noch Milch im Milchbehälter befindet, bewahren Sie diese



im Kühlschrank auf. Schlauch und Milchaufschäumer sollten sofort nach Gebrauch gereinigt werden.

Es wird empfohlen, eine hohe Tasse zu verwenden, um zu verhindern, dass die aufgeschäumte Milch spritzt.

Nach Abschluss der Arbeiten am Gerät müssen Sie den Reinigungsvorgang durchführen (siehe Abschnitt: Reinigung und Wartung)

ZUBEREITUNG VON HEISSEM WASSER

1. Stellen Sie eine passende Kaffeetasse unter den Kaffeeauslauf.

WICHTIG! Das Fassungsvermögen des Bechers sollte größer als 120 ml sein.

2. Trennen Sie den Milchbehälterschlauch und schließen Sie die Kappe des Milchaufschäumers.

3. Halten Sie die Heißwassertaste  mindestens 2 Sekunden lang gedrückt und das Gerät beginnt, heißes Wasser zu produzieren.



4. Wenn die Warmwasserbereitung abgeschlossen ist, wechselt das Gerät automatisch in den Standby-Modus.

5. Halten Sie die Heißwassertaste mindestens  1 Sekunde lang gedrückt, wenn Sie die aktuelle Funktion abbrechen möchten.

WICHTIG! Achten Sie bei der Zubereitung von heißem Wasser darauf, dass Sie sich nicht mit Wasser oder dem austretenden Dampf verbrennen.



MANUELLES AUFSCHÄUMEN VON MILCH

WICHTIG! Wenn die Milchschaumfunktion ausgeführt wird, wird der  Überhitzungsschutzmechanismus des Geräts aktiviert. Wenn die Heißwasserfunktion aktiviert werden muss , warten Sie ca. 3-5 Minuten, bis die Anzeige dauerhaft leuchtet.

Nach dieser Zeit können Sie die  Heißwasserfunktion aktivieren.

1. Stellen Sie eine geeignete Tasse unter den Kaffeeauslauf.

WICHTIG! Das Fassungsvermögen des Milchbechers sollte mehr als 200 ml betragen.

2. Füllen Sie den Milchbehälter mit der richtigen Menge kalter Milch.

ACHTUNG! Es wird empfohlen, dass die Milchtemperatur 5-10 °C beträgt und der Fettgehalt der Milch mindestens 3% beträgt. Die Milchmenge im Behälter sollte die MAX-Markierung auf dem Behälter nicht überschreiten.

3. Halten Sie die Milchschaumtaste mindestens  2 Sekunden lang gedrückt, und das Gerät startet die manuelle Schaumfunktion.

4. Wenn das Aufschäumen der Milch beendet ist, wechselt das Gerät automatisch in den Standby-Modus.

5. Halten Sie die Milchschaumtaste mindestens  1 Sekunde lang gedrückt, wenn Sie die aktuelle Funktion abbrechen möchten.

BEMERKUNGEN:

Wenn sich nach jedem Gebrauch noch Milch im Milchbehälter befindet, bewahren Sie diese im Kühlschrank auf. Schlauch und Milchaufschäumer sollten sofort nach Gebrauch gereinigt





werden.

Es wird empfohlen, eine hohe Tasse zu verwenden, um zu verhindern, dass die aufgeschäumte Milch spritzt.



Nach Abschluss der Arbeiten am Gerät müssen Sie den Reinigungsvorgang durchführen (siehe Abschnitt: Reinigung und Wartung).

MANUELLE REINIGUNG

1. Stellen Sie den Wasserbehälter unter den Kaffeeauslauf.
2. Halten Sie die Reinigungstaste  mindestens 2 Sekunden lang gedrückt, damit das Gerät die manuelle Reinigungsfunktion startet.
3. Wenn die Reinigung abgeschlossen ist, wechselt das Gerät automatisch in den Standby-Modus.
4. Halten Sie die Clean-Taste mindestens  1 Sekunde lang gedrückt, wenn Sie die aktuelle Funktion abbrechen möchten.



ENTLEEREN DES FACHS FÜR KAFFEEBOHNEN

1. Halten Sie die Taste Clear Grinder mindestens  1 Sekunde lang gedrückt. Das Gerät startet die Kammerentleerungsfunktion. Während dieser Zeit leuchtet die Taste zum Entleeren des Fachs für Kaffeebohnen dauerhaft auf und andere  Funktionsanzeigen erlöschen.
2. Öffnen Sie die Tür und entfernen Sie den Kaffeesatzbehälter. Gießen Sie den gemahlene Kaffee in einen anderen Behälter.
3. Am Ende der Arbeit montieren Sie die Elemente korrekt, das Gerät wechselt automatisch in den Standby-Modus.
4. Halten Sie die Taste gedrückt, um das Kaffeebohnenfach  mindestens 3 Sekunden lang zu leeren, wenn Sie die aktuelle Funktion abbrechen möchten.



WICHTIG! Die Funktion zum Entleeren des Fachs für Kaffeebohnen funktioniert nur für 15 Sekunden. Jedes Mal müssen Sie den obigen Vorgang wiederholen, wenn sich noch viele Kaffeebohnen in der Kammer befinden.

GERÄTEEINSTELLUNGEN

EINSTELLUNG DER ABGEGEBENEN KAFFEE- UND MILCHMENGE

1. Bedienung der Einstellung der ausgegebenen Kaffeemenge:
Halten Sie beim Ausgeben von Kaffee die gewählte Funktionstaste (Espresso, Double Espresso, Americano) gedrückt. Das Gerät gibt einen Signalton aus und das entsprechende Funktionstastensymbol blinkt. Während dieser Zeit wechselt das Gerät in den Modus zur Einstellung der ausgegebenen Kaffeemenge. Wenn der Kaffee in der Tasse den gewünschten Füllstand erreicht hat, lassen Sie die gewählte Funktionstaste los – die neu eingestellte Kaffeemenge wird gespeichert.
Der Bereich der abgegebenen Kaffeemenge ist wie folgt:
 - einzelne Espressotasse etwa 30-100 ml
 - Doppelter Espresso etwa 30-100 ml*2

- Amerikanisch etwa 110-180 ml
2. Bedienung der Einstellung der Menge an dosierter Milch und Kaffee:

WICHTIG! Für Cappuccino und Latte-Kaffee müssen Sie die Menge des dosierten Kaffees und die Menge der dosierten Milch getrennt einstellen.

Halten Sie beim Ausgeben von Milch/Kaffee die gewählte Funktionstaste (Latte, Cappuccino) gedrückt. Das Gerät piept und das entsprechende Funktionstastensymbol blinkt. Während dieser Zeit wechselt das Gerät in den Modus zur Einstellung der abgegebenen Milch-/Kaffeemenge. Wenn die Milch/der Kaffee in der Tasse den gewünschten Füllstand erreicht hat, lassen Sie die gewählte Funktionstaste los – die neu eingestellte Menge an abgegebener Milch/Kaffee wird gespeichert. Die Bedienung zum Einstellen der abgegebenen Milch-/Kaffeemenge gilt nur für die Funktionen „Cappuccino“ und „Latte“.

Der Bereich der abgegebenen Milch-/Kaffeemenge ist wie folgt:

- Cappuccino: Kaffee etwa 30-100 ml + Milch 10-40 Sekunden
- Latte: Milch 10-40 Sekunden + Kaffee etwa 30-100 ml

WICHTIG! Die angegebenen Kaffeemengen sind abhängig von der Kaffeesorte und dem Mahlgrad.

ZURÜCKSETZEN AUF WERKSEINSTELLUNGEN

Halten Sie die Tasten Espresso und Double Espresso gleichzeitig 2 Sekunden lang gedrückt. Alle Parameter werden auf die Werkseinstellungen zurückgesetzt.



REINIGUNG UND WARTUNG

WICHTIG! Bevor Sie das Gerät reinigen, müssen Sie es von der Stromversorgung trennen und warten, bis es vollständig abgekühlt ist. Tauchen Sie das Kabel, den Stecker oder das Gerät zum Schutz vor Stromschlägen nicht in Wasser oder Flüssigkeit.

1. Wischen Sie die Außenseite des Geräts mit einem weichen, feuchten Tuch ab, um Schmutz zu entfernen. Verwenden Sie jedoch keine scheuernden Reinigungswerkzeuge, da diese das Gerät zerkratzen können. Verwenden Sie keinen Alkohol oder Lösungsmittel.
2. Beim Aufbrühen von Kaffee können sich Wassertropfen im Bereich der Tropfschale oder auf der Arbeitsplatte ansammeln. Wischen Sie diesen Bereich nach jedem Gebrauch des Geräts mit einem sauberen, trockenen Tuch ab, um das Nachtropfen zu verhindern.
3. Das Sieb, der Wassertank, der Milchbehälter, die Tropfschale, die innere Tropfschale, der Kaffeebehälter und die Servicetür können nicht in der Spülmaschine gewaschen werden.
4. Das Wasser aus der Auffangschale, der inneren Tropfschale und der Kaffee aus dem Kaffeebehälter sollten abgelassen und das Zubehör gründlich in Wasser mit einem milden Reinigungsmittel gewaschen werden. Trocken wischen
5. Reinigen Sie das Gerätzubehör wie unten beschrieben:

REINIGEN DES KAFFEEBEHÄLTERS

Nach 8 Kaffeebrühzyklen erscheint auf dem Bedienfeld eine Anzeige für einen vollen Kaffeebehälter. Nehmen Sie ihn heraus und leeren Sie ihn . Dann unter fließendem Wasser mit einem milden Reinigungsmittel waschen, trockenwischen und korrekt anbringen. Wenn das Gerät längere Zeit nicht benutzt wird, wird empfohlen, es am selben Tag zu reinigen.

REINIGUNG DER BRÜHEINHEIT

Nach 8 Brühzyklen von Espresso, Latte, Cappuccino oder nach 4 Aufbrühen von doppeltem Espresso-Kaffee erscheint die Brühanzeige auf dem Bedienfeld. Nehmen Sie den Teesieb aus der Kaffeemaschine und spülen Sie ihn unter  fließendem Wasser ab. Wischen Sie es trocken und montieren Sie es ordnungsgemäß.

REINIGUNG DES WASSERBEHÄLTERS

Waschen Sie den Wassertank einmal pro Woche unter fließendem Wasser mit einem milden Reinigungsmittel, wischen Sie ihn trocken und installieren Sie ihn korrekt an seinem Platz. Wenn die Kaffeemaschine längere Zeit nicht benutzt wird, wird empfohlen, den Tank zu leeren.

REINIGEN DES MILCHBEHÄLTERS

Wenn der Kaffee fertig gebrüht ist, trennen Sie den Milchbehälter vom Gerät. Entfernen Sie die Abdeckung, den Schlauch und das Rohr und waschen Sie alle Komponenten gründlich unter fließendem Wasser mit einem milden Reinigungsmittel ab, wischen Sie sie trocken und installieren Sie sie ordnungsgemäß.

REINIGEN DES MILCHAUFSCHÄUMERS

Wenn der Kaffee fertig gebrüht ist oder wenn der Aufschäumer die Milch nicht richtig aufschäumt, entfernen Sie den Deckel des Kaffeeauslasses und zerlegen Sie den Milchaufschäumer. Teilen Sie den Schäumer in drei Teile und waschen Sie ihn gründlich unter fließendem Wasser mit einem milden Reinigungsmittel ab. Wischen Sie es trocken und montieren Sie es ordnungsgemäß.



REINIGEN DER TROPFSCHALE

Leeren Sie die Auffangschale täglich. Entfernen Sie die Auffangschale und waschen Sie sie unter fließendem Wasser mit einem milden Reinigungsmittel ab. Wischen Sie es trocken und montieren Sie es ordnungsgemäß.

REINIGEN DER KAFFEEMÜHLE

Es wird empfohlen, die Kaffeemühle alle zwei Wochen zu reinigen. Befindet sich Kaffee im Fach für Kaffeebohnen, muss dieser geleert werden (siehe Abschnitt: Verwendung des Geräts – Entleeren des Fachs für Kaffeebohnen).





1. Nehmen Sie den Deckel des Fachs für Kaffeebohnen ab.
2. Drehen Sie den Einstellknopf für die Schleifstärke gegen den Uhrzeigersinn.
3. Mit dem Griff die obere Glut gegen den Uhrzeigersinn abschrauben.
4. Reinigen Sie die Mahlkammer und das Mahlwerk mit einer Reinigungsbürste.
5. Installieren Sie nicht den oberen Brenner, sondern wieder korrekt den Einstellknopf für die Kaffeemahlstärke, um die Kaffeereste aus der Mühle zu entfernen.
6. Halten Sie dann die Taste Clear Grinder mindestens 1 Sekunde  lang gedrückt. Das Gerät startet die Kammerentleerungsfunktion. Wenn sich noch Kaffee in der Kammer befindet, wiederholen Sie den Vorgang.

7. Öffnen Sie die Servicetür und entfernen Sie den gemahlene Kaffee mit einer Reinigungsbürste aus dem Spenderkanal und aus dem Kaffeebehälter. Schließen Sie dann die Servicetür.
8. Wenn die Schleifmaschine mit der Reinigung fertig ist, drehen Sie den Einstellknopf für die Schleifstärke gegen den Uhrzeigersinn.
9. Installieren Sie die obere Glut, indem Sie sie im Uhrzeigersinn drehen.
10. Installieren Sie den Mahldickenregler im Uhrzeigersinn und stellen Sie die bevorzugte Mahlstärke des Kaffees ein.

WICHTIG! Passen Sie die Mahlstärke niemals an den Kaffeegehalt in der Kammer an, wenn die Mühle nicht funktioniert. Dadurch kann die Mühle beschädigt werden.



REINIGEN DER TOTEN ECKE DES TEESIEFS

Es wird empfohlen, die tote Ecke des Teesiefs einmal pro Woche zu reinigen.



1. Halten Sie bei eingeschaltetem Gerät die Clean  and Double Espresso-Taste 1 Sekunde  lang gedrückt, um in den Reinigungsmodus für tote Ecken des Brühers zu gelangen.
2. Wenn Sie zur Reinigungsfunktion des Brauers wechseln, bewegt sich der Teesieb auf die linke Seite des Geräts.
3. Nach dem Öffnen der Servicetür (das Gerät bleibt in einem sicheren Schutzzustand) können Sie die tote Ecke des Brühers mit einer Bürste reinigen.
4. Wenn die Reinigung abgeschlossen ist, schließen Sie die Servicetür.
5. Halten Sie die Tasten Clean  und Double Espresso 1 Sekunde  lang gedrückt, um die Reinigungsfunktion zu beenden.

REINIGUNG DES KAFFEEBRÜH- UND MILCHAUFSCÄUMSYSTEMS

Es wird empfohlen, das Kaffeebrüh- und Milchschaumsystem nach Beendigung der Arbeiten am Gerät zu reinigen.

1. Füllen Sie den Wassertank mit der richtigen Menge Wasser bei Raumtemperatur, die den maximalen Wasserstand nicht überschreiten sollte, und schließen Sie dann den Tankdeckel. Die Grundlagen werden über den Behälter für den Kaffeespender berichtet.
2. Starten Sie die Funktion mit der  Reinigungstaste, um das Kaffeebrüh- und Milchschaumsystem zu reinigen. Die Maschine startet den Reinigungsvorgang.
3. Wenn der Milchschaumkanal gereinigt werden muss, stellen Sie den Milchbehälter auf und füllen Sie ihn mit sauberem Wasser anstelle von Milch. Starten Sie dann die Milchschaumfunktion mit der Milchschaumtaste, bis der Reinigungsvorgang abgeschlossen ist. 
4. Wenn die Reinigung abgeschlossen ist, wechselt das Gerät automatisch in den Standby-Modus.
5. Öffnen Sie die Servicetür und gießen Sie das Wasser aus dem Kaffeebehälter.



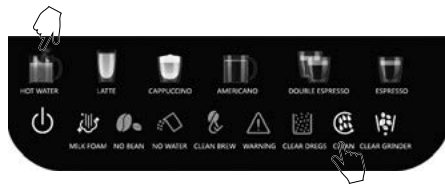

REINIGEN SIE DIE KAFFEEMASCHINE VON MINERALISCHEN ABLAGERUNGEN

Der Vorgang des Entkalkens der Maschine von mineralischen Ablagerungen wird durch die gleichzeitig blinkenden Tasten Heißes Wasser  und Reinigen  signalisiert, wenn die Maschine insgesamt 500 Kaffeezyklen gebrüht hat. Die Anzahl der Kaffeebrühzyklen wird zurückgesetzt und neu berechnet, wenn die Maschine mit der Reinigung fertig ist.



1. Geben Sie Entkalker für Kaffeemaschinen in den leeren Wassertank. Füllen Sie den Tank bis zur 1000-ml-Marke mit Wasser. Befolgen Sie die Empfehlungen des Entkalkungsmittelherstellers.





WICHTIG! Es sollten handelsübliche Entkalkungsmittel für Kaffeemaschinen verwendet werden. Andere Mittel können die Materialien beschädigen, aus denen die Maschinenteile hergestellt sind, und/oder keine entkalkende Wirkung haben.



2. Stellen Sie ein geeignetes Gefäß auf die Abtropfschale.
3. Halten Sie die Heißwassertasten gleichzeitig gedrückt  und sauber  1 Sekunde lang gedrückt und das Gerät startet den Entkalkungsvorgang.
4. Der gesamte Entkalkungsvorgang dauert etwa 10 Minuten. Die acht Funktionsanzeigen blinken langsam von links nach rechts.
5. Nach Abschluss der Reinigung werden Heißwasseranzeigen angezeigt  und sauber  hört auf zu blinken. Gießen Sie die restliche Lösung aus und spülen Sie den Tank unter fließendem Wasser aus.
6. Füllen Sie es dann bis zum Füllstand MAX mit klarem Wasser und führen Sie den Clean-Reinigungsvorgang mehrmals durch .
7. Öffnen Sie nach der Reinigung die Servicetür und entleeren Sie den Satzbehälter von restlichem Reinigungswasser.

TIPPS FÜR KAFFEE MIT EXZELLENTEM GESCHMACK

1. Eine saubere Kaffeemaschine ist für die Zubereitung von leckerem Kaffee unerlässlich. Die Maschine muss regelmäßig gereinigt werden, wie im Abschnitt „REINIGUNG UND WARTUNG“ beschrieben. Zum Aufbrühen von Kaffee sollte immer frisches Wasser mit Raumtemperatur verwendet werden.
2. Unbenutzter gemahlener Kaffee sollte an einem kühlen und trockenen Ort aufbewahrt werden. Nach dem Auspacken einer neuen Kaffeepackung muss diese fest verschlossen und im Kühlschrank aufbewahrt werden, um ihre Frische zu bewahren.

PROBLEME UND ABHILFEMASSNAHMEN

FEHLER	URSACHE	ABHILFEMASSNAHME
Warnanzeige blinkt 	Einstellknopf für die Schleifstärke und interne Auffangschale sind nicht richtig installiert	<p>Passen Sie den Einstellknopf für die Schleifstärke und die innere Auffangschale gut an</p> <p>Wenn das Problem nicht behoben werden kann, wenden Sie sich an den Service</p>
Die Warnanzeige leuchtet mit einem Dauerlicht 	Der Teesieb oder die interne Tropfschale sind nicht gut montiert	<p>Nun installieren Sie den Teesieb oder die innere Tropfschale.</p> <p>Wenn das Problem nicht behoben werden kann, wenden Sie sich an den Service</p>
Espresso  - und  Warnanzeige blinken gleichzeitig	Die Mühle funktioniert nicht richtig	<p>Schalten Sie das Gerät aus und starten Sie es neu</p> <p>Wenn das Problem nicht behoben werden kann, wenden Sie sich an den Service</p>

Die Anzeige „Keine Körner“  und die Warnanzeige blinken gleichzeitig 

Das Gerät führte 16 Zyklen zum kontinuierlichen Mahlen von Kaffeebohnen ohne eine Pause von 5 Minuten durch. Zwischen den Zyklen funktionieren alle Funktionen des Geräts nicht mehr

Lassen Sie das Gerät 5 Minuten ruhen.

Schalten Sie das Gerät aus und starten Sie es neu

Wenn das Problem nicht behoben werden kann, wenden Sie sich an den Service

Das Teesieb konnte nicht entfernt werden

Das Gerät wurde nicht richtig ausgeschaltet — der Teesieb ist blockiert

Schalten Sie das Gerät aus und dann wieder ein, um den Infuser zurückzusetzen

Wenn das Problem nicht behoben werden kann, wenden Sie sich an den Service

Das Gerät schäumt Milch auf/schäumt keine Milch auf

Milch ist nicht kalt genug oder nicht zum Schäumen geeignet

Es wird empfohlen, dass die Milchtemperatur 5-10 °C beträgt und der Fettgehalt der Milch mindestens 3% beträgt.

Milchaufschäumer ist verstopft/verschmutzt

Reinigen Sie den Milchaufschäumer und das Milchschaumsystem

TECHNISCHE DATEN

Die technischen Daten sind auf dem Typenschild des Produkts aufgeführt.
Länge des Netzkabels: 1,05 m



WICHTIG! Die Firma MPM agd S.A. behält sich technische Änderungen vor!

*Dieses Handbuch wurde maschinell übersetzt.
Im Zweifelsfall beziehen Sie sich bitte auf die englische Version.*

Ordnungsgemäße Entsorgung des Produkts (Elektro- und Elektronikmüll)



Die Kennzeichnung auf dem Produkt weist darauf hin, dass das Produkt nach Ablauf seiner Lebensdauer nicht zusammen mit anderen Haushaltsabfällen entsorgt werden darf. Gebrauchte Geräte können sich wegen des potentiellen Gehalts gefährlicher Stoffe, Gemische und Bauteile nachteilig auf die Umwelt und menschliche Gesundheit auswirken. Das Vermischen von Elektromüll mit anderen Abfällen bzw. sein nicht sachgerechter Ausbau kann zur Freisetzung umwelt- und gesundheitsschädlicher Stoffe führen. Das gebrauchte Gerät ist bei einer Sammelstelle für Elektro- und Elektronikschrott zu entsorgen. Für detaillierte Informationen zu Sammelstellen für Elektro- und Elektronikschrott wenden Sie sich bitte an Ihre örtliche Wertstoff-sammelstelle oder Schrottbehandlungsanlage.

ÜLDISED OHUTUSJUHISED KASUTAMISEKS

- Enne kasutamist lugege hoolikalt juhiseid.
- Ärge kastke seadet, kaablit või pistikut vette või muudesse vedelikesse.
- Olge eriti ettevaatlik, kui lapsed on seadme lähedal.
- Täitke paak ainult külma veega.
- Ärge kasutage kahjustatud seadet, sealhulgas kahjustatud võrgukaabli või pistikuga seadet - sellisel juhul laske seadet parandada volitatud teeninduskeskuses.
- Tootja poolt mittesoovitatud tarvikute kasutamine võib põhjustada seadme kahjustusi, tulekahju või kehavigastusi.
- Ärge riputage toitejuhet teravate servade külge ega laske sellel kokku puutuda kuumade pindadega.
- Töötavat seadet ei tohi kappi panna.
- Ärge kasutage seadet väljas.
- Enne puhastamise alustamist eemaldage pistik kõigepealt pistikupesast ja oodake, kuni seade täielikult jahtub.
- Ärge kunagi jätke seadet toiteallikaga ühendatud järelevalveta.
- Ärge käivitage seadet ilma veeta.
- Ärge asetage seadet elektri- ja gaasipliitide, põletite, ahjude jms lähedusse.
- Pärast seadme sisselülitamist ärge valage paaki vett.
- Eemaldage seade toiteallikast, kui see jäetakse järelevalveta ja enne kokkupanekut, demonteerimist või puhastamist.
- Töö lõpus tuleb seade välja lülitada!
- Ärge kasutage seadet muudel eesmärkidel kui need, milleks see on ette nähtud.
- Masin on ette nähtud ainult koduseks kasutamiseks.
- Seade peaks olema ühendatud maandustihvtiga pistikupesaga.
- Seadet võivad kasutada isikud, kellel on piiratud füüsilised, sensoorsed või vaimsed võimed ning kellel puuduvad teadmised ega kogemused selliste seadmete kasutamisel, tingimusel et nad on järelevalvet või juhendatud seadmete ohutu kasutamise kohta ning nad mõistavad sellega kaasnevaid riske.
- Seadet ei saa lapsed kasutada. Hoidke seadet ja juhet lastele kättesaamatus kohas.
- Lastel ei ole lubatud puhastus- ja hooldustoiminguid teha.

- Laste üle tuleb teostada järelevalvet, et nad ei mängiks seadmetega.
- Saadaolevate pindade temperatuur võib seadme töötamisel olla kõrgem.
- Kasutage seadet siledal ja stabiilsel pinnal.
- Ärge eemaldage pistikut pistikupesast toitejuhtmest tõmmates.
- Ärge ühendage pistikut pistikupesassa märgade kätega.
- Laste ohutuse tagamiseks ärge jätke vabalt ligipääsetavaid pakendi (kilekotid, pappkarbid, polüstüreen jne).
- **HOIATUS! Ärge lubage lastel filmiga mängida. Hingamisoht!**



Tähelepanu! Põletusoht - olge ettevaatlik. Seadme töö ajal võib tekkida kuumade aurude eraldumine, seadme tööelemendid soojenevad kõrgele temperatuurile, valmistatud joogid on kuumad.

- **Tähelepanu! Vigastuste oht. Ärge lähenege seadme komponentidele, mis töötamise ajal liiguvad, näiteks pange käed veskisse.**
- **Tähelepanu! Termilüliti tahtmatu lähtestamise ohu vältimiseks ei tohi seadet kasutada koos väliste taimerlülititega (nt TIMER) ega ühendada elektriahelatega, mille sisse/välja lülitamine reguleeritakse automaatselt.**
- **Tähelepanu! Seadme efektiivsuse säilitamiseks ja toidu saastumise vältimiseks puhastage seadet regulaarselt, järgides jaotises „PUHASTAMINE JA KONSERVEERIMINE” toodud juhiseid.**

SEADME KIRJELDUS

1. Tilgutusalus
2. Tilgusaluse kate
3. Sisemine tilgutusalus
4. Kohvikonteiner
5. Infuuser
6. Teenindusüksed
7. Reguleeritav kohvijaootur
8. Juhtpaneel
9. Lihvimispaksuse reguleerimise nupp
10. Ülemine veski lihvimine
11. Veski alumine klamber
12. Kohviubade sektsioon
13. Kohviubade sektsiooni kaas
14. Veepaak
15. Piimamahuti komplekt (kaas, voolik, toru)
16. Piimavahustaja
17. Kohvi väljalaskeava kate
18. Toite sisse/välja lüliti
19. Puhastushari
20. Õlletehase surnud nurk

JUHTPANEELI KIRJELDUS

- | | |
|--------------------------------------|------------------------|
| a. Toitenupp | i. Veski tühjendamine |
| b. Piima vahutamine | j. Kuum vesi |
| c. Kohviube pole | k. latte |
| d. Madal veetase/veepaak puudub | l. Cappuccino |
| e. Õlletehase puhastamise indikaator | m. Ameeriklane |
| f. Hoiatusindikaator | n. Kahekordne Espresso |
| g. Kohvimahuti on täis | o. Espresso |
| h. Puhastamine | |

ENNE ESMAKORDSET KASUTAMIST

Eemaldage kohvimasin karbist, eemaldage kõik kleebised, transpordilukud, kotid ja täiteained. Kontrollige, kas kõik tarvikud on valmis ja seade pole kahjustatud. On vaja kontrollida kõiki tarvikuid ja nende funktsioone. Soovitav on säilitada originaalpakend edaspidiseks kasutamiseks. Seejärel järgige allolevaid samme.

1. Enne esimest kasutamist peate eemaldama veepaagi, piimamahuti, infusiooni ja piimavahuti, seejärel loputama need puhta veega ja pühkige kuivaks.
2. Kontrollige ja veenduge, et kõik eemaldatavad osad on hästi paigaldatud:



Veepaak:

- täitke veepaak värske veega kuni Max märgini, seejärel paigaldage see seadmesse uuesti ja veenduge, et see oleks õigesti paigaldatud. Sulgege veepaagi kaas











Lihvimispaksuse reguleerimise nupp:

Kohvijahvatuse paksust saab veskis reguleerida, keerates kohvimahutis olevat regulaatori nuppu:

- kui veski kohviuba jahvatab, keerake reguleerimisnuppu
- Tähelepanu! Ärge kunagi reguleerige jahvatuspaksust kambris oleva kohvisisaldusega, kui veski ei tööta. See võib põhjustada veski kahjustusi.**
- nupu lihvimise reguleerimisvahemik näitab lihvimispaksust vahemikus 1 (parim) kuni 15 (kõige jämedam). Noolega tähistatud lihvimisjuhtnupu numbe

sisselaskeavad

	<p>Piimavahustaja:</p> <ul style="list-style-type: none"> - avage kohvi väljalaskeava kaas ja veenduge, et piimavahuti oleks õigesti paigaldatud - kui piimavahuti on õigesti paigaldatud, sulgege kohvi väljalaskeava kaas.
	<p>Piimakonteiner:</p> <ul style="list-style-type: none"> - sisestage piimavoolik kohvi väljalaskeava küljel olevasse piimavahutaja auku - seejärel sisestage voolik piimahuti kaanesse - paigaldage toru konteineri kaanesse - sulgege piimamahuti kaanega.
	<p>Kohvijaoturi kõrguse reguleerimine:</p> <ul style="list-style-type: none"> - kohvijaoturi reguleeritav kõrgus on 85-115 mm.
	<p>Infuuser:</p> <p>Avage hooldusüks ja kontrollige, kas infuuser on õigesti paigaldatud</p> <ul style="list-style-type: none"> - kontrollige, kas infuseril olev nool on seadme noolega joondatud - kuuldav klõps näitab, et infusiooni paigaldamine on õige - hoiatusindikaator  ator süttib püsivalt, kui infusijat ei ole selle kohale paigaldatud. <p>Hooldusüks sulgemine:</p> <ul style="list-style-type: none"> - hooldusüks ja infuuser asuvad samas horisontaaltasapinnas.
	<p>Sisemine tilguplaat ja kohvimahuti:</p> <ul style="list-style-type: none"> - avage hooldusüks ja kontrollige, kas tilguplaat ja kohvimahuti on paigaldatud - hoiatusindikaator süttib püsivalt  ja seade ei tööta, kui sisemine tilgutusalus pole õigesti kokku pandud või kui kohvikonteineri esiküljel on võõrkeha.
	<p>Tilgutusalus:</p> <ul style="list-style-type: none"> - asetage tilgutusalus tilgutusalusele. Tilguplaat peab olema hästi paigaldatud, nii et sellele saaks panna tassi kohvi, piima või kuumaa vee jaoks - asetage tilgutusalus seadmesse. <p>Tähelepanu! Tilguplaat kogub iga loputamise või isepuhastumise ajal jaoturi tilast vett, samuti kohvi, mida võib pruulimise ajal valada. Tilguplaat tuleb puhastada ja tühjendada eelistatavalt pärast iga kasutamist!</p>

Kohviubade sektsioon:

- täitke kohviubade kamber õige koguse värskete kohviubadega, maksimaalselt umbes 200 g, ja sulgege seejärel kohvikambri kaas.



Tähelepanu! Kui ülemine terav on eemaldatud, veenduge enne kohvikambri täitmist, et teraviljad on õigesti paigaldatud!

SEADME KASUTAMINE











See seade on multifunktsionaalne kohvimasin ja sellel on funktsioonid „Espresso ühest tassist“, „Espresso kahest tassist“, „Americano“, „Cappuccino“, „Latte“, „Kuum vesi“, „Käsitsi vahutamine“, „Käsitsi puhastamine“ ja „Veski tühjendamine“.

TÄHELEPANU! Pärast iga töö käivitamist ja lõpetamist teostab masin automaatselt puhastamist, et valmistada tööks.



TÄHELEPANU! Kohv voolab tilga kaupa pruulimisprotsessi alguses (2-3 sekundit pärast keetmise algust) ja lõpus (6-8 sekundit enne pruulimise lõppu) on see loomulik nähtus.

TÄHELEPANU! Seade läheb unerežiimi, kui ooterežiimis 28 minuti jooksul ühtegi toimingut ei tehta. Unerežiimis on kõik indikaatorid keelatud ja kõik funktsioonid on passiivsed. Toit enupu äratamiseks libistage sõrme  mööda juhtpaneeli ülaosa. Kui te seadet ei käivita, kustub toitenupp  upp 10 sekundi pärast.

TOITEALLIKA JA KÜTTE SISSELÜLITAMINE

1. Ühendage seade pistikupessa ja vajutage seadme tagaküljel olevat sisse/välja nuppu.
2. Asetage anum kohvitila alla ja seejärel juhtpaneeli vasakus alanurgas vajutage ja hoidke toitenuppu vähemalt 2 sekundit all. 
3. Käsitsi puhastamise nupp  süttib püsivalt ja toitenupp vilgub, mille järel seade siseneb kütte- ja automaatse puhastamise faasi.
4. Kui kohvivesi on kuumutamise lõpetanud, süttivad Espresso , Double Espresso , Americano  ja Clear Grinder nu  pud püsivalt, mis tähendab, et need on kasutusvalmis.
5. Kui seade on eelsoojendatud, vilguvad Cappuccino , Latte, Kuuma vee , Piimavahu  ja Puhastus  nupud, mis tähendab, et neid funktsioone ei saa kasutada.
6. Kõik funktsionaalsed nupud süttivad püsivalt pärast kõigi eelsoojendamise etappide lõppu ja seejärel läheb seade ooterežiimi.

**ÜHE TASSI ESPRESSO KEETMINE**

1. Asetage kohvitila alla sobiv kohvitass.
2. Kontrollige, kas piimavahuti on korralikult paigaldatud.
3. Vajutage ja hoidke Espresso nuppu vähemalt  2 sekundit ja masin hakkab valmistama ühe tassi espressot. Espresso nu  pp helendab ühe tassi espresso pruulimise ajal pidevalt.
4. Espresso pruulimise lõpus läheb masin automaatselt ooterežiimi.



5. Vajutage ja hoidke nuppu  Espresso 1 sekund, kui soovite praeguse funktsiooni tühistada.



KAHEKORDSE TASSI ESPRESSO KEETMINE

1. Asetage üks või kaks sobivat kohvitassi kohvitoa alla.
2. Kontrollige, kas piimavahuti on korralikult paigaldatud.
3. Vajutage ja hoidke Double Espresso nuppu vähemalt  2 sekundit ja masin hakkab valmistama topelttassi espressot.

TÄHELEPANU! Topelttass espressot saadakse ühe espresso tassi kahe tsükliga pidevalt keetmisel, nii et te ei tohiks pruulimise ajal tasse võtta.





AMERICANO ÕLLETEHAS

1. Asetage kohvitula alla sobiv kohvitass.
2. Kontrollige, kas piimavahuti on korralikult paigaldatud.
3. Vajutage ja hoidke Americano nuppu  vähemalt 2 sekundit ja masin hakkab Americano kohvi valmistama.
4. Kui Americano on pruulimise lõpetanud, läheb seade automaatselt ooterežiimi.
5. Vajutage ja hoidke Americano nuppu  vähemalt 1 sekund, kui soovite praeguse funktsiooni tühistada.



CAPPUCCINO PRUULIMINE

1. Asetage sobiv tass kohvi tila alla.
2. Täitke piimamahuti õige koguse külma piimaga.
- TÄHELEPANU!** Soovitav on, et piima temperatuur oleks 5–10° C ja piima rasvasisaldus vähemalt 3%. Piima kogus mahutis ei tohiks ületada mahutis olevat MAX märki.
3. Sisestage piimatoru õigesti konteineri kaanesse.
4. Paigaldage voolik anuma kaanesse, seejärel ühendage teine ots piimavahutajaga.
5. Vajutage ja hoidke Cappuccino nuppu vähemalt  2 sekundit ja masin hakkab Cappuccino pruulima.
6. Kui cappuccino on pruulimise lõpetanud, läheb seade automaatselt ooterežiimi.
7. Vajutage ja hoidke Cappuccino nuppu  vähemalt 1 sekund, kui soovite praeguse funktsiooni tühistada.





MÄRKUSED:

Pärast iga kasutamist, kui piimanumas on veel piima, hoidke seda külmkapis ning voolik ja piimavahuti tuleb puhastada kohe pärast kasutamist.

Vahustatud piima pritsmise vältimiseks on soovitatav kasutada kõrget tassi.

Pärast seadme töö lõpetamist peate puhastusprotsessi läbi viima (vt jaotist: PUHASTAMINE JA HOOLDAMINE)

LATTE PRUULIMINE

1. Asetage kohvitula alla sobiv kohvitass.
 2. Täitke piimamahuti õige koguse külma piimaga.
- MÄRKUSED:** Soovitatav on, et piima temperatuur oleks 5–10° C ja piima rasvasisaldus vähemalt 3%. Piima kogus mahutis ei tohiks ületada mahutis olevat MAX märki.
3. Sisestage piimatoru õigesti konteineri kaanesele.
 4. Paigaldage voolik anuma kaanesse, seejärel ühendage teine ots piimavahutajaga.
 5. Vajutage ja hoidke Latte nuppu  vähemalt 2 sekundit ja masin hakkab Latte pruulima.
 6. Kui latte on pruulimise lõpetanud, läheb seade automaatselt ooterežiimi.
 7. Vajutage ja hoidke Latte nuppu vähemalt  1 sekund, kui soovite praeguse funktsiooni tühistada





MÄRKUSED:

Pärast iga kasutamist, kui piim anumad on veel piima, hoidke seda külmkapis ning voolik ja piimavahuti tuleb puhastada kohe pärast kasutamist.

Vahustatud piima pritsmise vältimiseks on soovitatav kasutada kõrget tassi.

Pärast seadme töö lõpetamist peate puhastusprotsessi läbi viima (vt jaotist: Puhastamine ja hooldus)



KUUMA VEE ETTEVALMISTAMINE

1. Asetage kohvitula alla sobiv kohvitass.
- TÄHELEPANU!** Tassi maht peaks olema suurem kui 120 ml.
2. Ühendage piimavahuti voolik lahti ja sulgege piimavahuti kork.
 3. Vajutage ja hoidke kuuma vee nuppu  vähemalt 2 sekundit ja seade hakkab tootma kuuma vett.
 4. Kui kuuma vee ettevalmistamine on lõpule viidud, läheb seade automaatselt ooterežiimi.
 5. Vajutage ja hoidke kuuma vee nuppu vähemalt  1 sekund, kui soovite praeguse funktsiooni tühistada.



TÄHELEPANU! Kuuma vee ettevalmistamisel tuleb olla ettevaatlik, et mitte põletada end veega ega väljuva auruga.

KÄSITSI PIIMA VAHUSTAMINE

TÄHELEPANU! Piimavahu funktsiooni täitmisel aktiveeritakse seadme  ülekuumenemise kaitsemehhanism. Kui on vaja kuuma vee funktsiooni aktiveerida , oodake umbes 3-5 mi-



nutit, kuni indikaator süttib tugeva valgusega. Selle aja möödudes saate aktiveerida  funktsiooni

Kuuma Vee.

1. Asetage sobiv tass kohvi tila alla.

TÄHELEPANU! Piimatassi maht peaks olema üle 200 ml.

2. Täitke piimamahuti õige koguse külma piimaga.

TÄHELEPANU! Soovitatav on, et piima temperatuur oleks 5–10° C ja piima rasvasisaldus vähe-
malt 3%. Piima kogus mahutis ei tohiks ületada mahutis olevat MAX märki.

3. Vajutage ja hoidke piimavahu nuppu vähemalt  2 sekundit ja masin käivitab käsitsi vahutamise funktsiooni.

4. Kui piima vahustamine on lõppenud, läheb seade automaatselt ooterežiimi.

5. Vajutage ja hoidke piimavahu nuppu vähemalt  1 sekund, kui soovite praeguse funktsiooni tühistada.



MÄRKUSED:

Pärast iga kasutamist, kui piim anum as on veel piima, hoidke seda külmkapis ning voolik ja piimavahuti tuleb puhastada kohe pärast kasutamist.

Vahustatud piima pritsmise vältimiseks on soovitatav kasutada kõrget tassi.



Pärast seadme töö lõpetamist peate puhastusprotsessi läbi viima (vt jaotist: Puhastamine ja hooldus).

KÄSITSI PUHASTAMINE

1. Asetage veeanum kohvi tila alla.
2. Vajutage ja hoidke nuppu Puhasta  vähe-
malt 2 sekundit ja seade käivitab käsitsi puhas-
tamise funktsiooni.
3. Kui puhastamine on lõpule jõudnud, läheb sea-
de automaatselt ooterežiimi.
4. Vajutage ja hoidke nuppu Puhasta vähemalt  1 sekund, kui soovite praeguse funk-
tsiooni tühistada.



KOHVIUBADE SEKTSIOONI TÜHJENDAMINE

1. Vajutage ja hoidke nuppu Clear Grinder vähemalt  1 sekund, seade käivitab kambri tühjendamise funktsiooni. Selle aja jooksul süttib kohvi-
viubade sektsiooni tühjendamise nupp püsivalt ja muud funktsionaalsed  indikaatorid kustuvad.
2. Avage uks ja eemaldage kohvipaksu anum, valage jahvatatud kohv sellest teise anumasse.
3. Töö lõpus pange elemendid õigesti kokku, seade läheb automaatselt ooterežiimi.
4. Kui soovite praeguse funktsiooni tühistada, vajutage ja hoidke nuppu kohviubade sektsiooni tüh-
jendamiseks vähemalt 3 sekundit. 



TÄHELEPANU! Kohviubade sektsiooni tühjendamise funktsioon töötab ainult 15 sekundit. Iga kord peate ülaltoodud toimingut kordama, kui kambriks on jäänud palju kohviube.

SEADME SEADISTAMINE

VÄLJAOTATUD KOHVI JA PIIMA KOGUSE MÄÄRAMINE

1. Väljaotatud kohvi koguse määramise toiming:

Kohvi väljastamise ajal vajutage ja hoidke valitud funktsiooninuppu all (Espresso, Double Espresso, Americano), seade piiksub ja vastav funktsiooninuppu ikoon vilgub. Selle aja jooksul läheb seade väljaotatud kohvi koguse seadistamise režiimi. Kui tassis olev kohv jõuab nõutavale tasemele, vabastage valitud funktsiooninupp - äsja määratud kogus väljaotatud kohvi salvestatakse.

Väljaotatud kohvi koguse vahemik on järgmine:

- üks espresso tass umbes 30-100ml
- Kahekordne Espresso umbes 30-100ml*2
- Ameerika umbes 110-180ml

2. Doseeritud piima ja kohvi koguse määramise toiming:

TÄHELEPANU! Cappuccino ja Latte kohvi jaoks peate eraldi määrama doseeritud kohvi koguse ja doseeritud piima koguse.

Piima/kohvi väljastamise käigus vajutage ja hoidke valitud funktsiooninuppu all (Latte, Cappuccino), seade piiksub ja vastav funktsiooninupu ikoon vilgub. Selle aja jooksul läheb seade väljaotatud piima/kohvi koguse seadistamise režiimi. Kui tassis olev piim/kohv jõuab nõutavale tasemele, vabastage valitud funktsiooninupp - äsja määratud väljaotatud piima/kohvi kogus salvestatakse. Väljaotatud piima/kohvi koguse määramise toiming kehtib ainult funktsioonide „Cappuccino” ja „Latte” kohta.

Väljaotatud piima/kohvi koguse vahemik on järgmine:

- Cappuccino: kohv umbes 30-100ml+piim 10-40 sekundit
- Latte: piim 10-40 sekundi+kohv umbes 30-100ml

TÄHELEPANU! Näidatud doseeritud kohvi kogused sõltuvad selle tüübist ja jahvatuspaksusest.

TEHASE LÄHTESTAMINE

Vajutage ja hoidke 2 sekundit samal ajal nuppe Espresso ja Double Espresso, kõik parameetrid lähtestatakse tehaseseadetele.

PUHASTAMINE JA HOOLDAMINE

TÄHELEPANU! Enne seadme puhastamist on vaja see toiteallikast lahti ühendada ja oodata, kuni see täielikult jahtub. Elektrilöögi eest kaitsmiseks ärge kastke juhet, pistikut ega seadet vette ega vedelikku.

1. Mustuse eemaldamiseks pühkige seadme väliskülj pehme niiske lapiga, kuid vältige abrasiivsete puhastusvahendite kasutamist, kuna need võivad seadet kriimustada. Ärge kasutage alkoholi ega lahusteid.
2. Kohvi valmistamisel võivad tilguti alusele või tööpinnale koguneda tilgad vett. Tiikumise kontrollimiseks pühkige see ala pärast seadme iga kasutamist puhta ja kuiva lapiga.
3. Nõudepesumasinas ei saa pesta infusijat, veepaaki, piimanumat, tilgutusalust, sisemist tilguplaati, kohvimahutit ja hooldusust.
4. Tilgutusaluse vesi, sisemise tilgualuse ja kohvimahutist olev kohv tuleb tühjendada ja tarvikuid põhjalikult pesta vees pehme pesuvahendiga. Pühkige kuivaks.
5. Puhastage seadme tarvikud allpool kirjeldatud viisil:



KOHVIMAHUTI PUHASTAMINE

Pärast 8 kohvi valmistamise tsüklit ilmub juhtpaneelile täis kohvimahuti indikaator, eemaldage see ja tühjendage see . Seejärel peske voolava vee all pehme pesuvahendi lisamisega, pühkige kuivaks ja paigaldage õigesti kohale. Kui masinat ei kasutata pikka aega, on soovitatav seda puhastada samal päeval.

INFUUSORI PUHASTAMINE

Pärast 8 Espresso, Latte, Cappuccino keetmise tsüklit või pärast 4 kahekordse Espresso kohvi valmistamise tsüklit ilmub juhtpaneelile pruulimise indikaator, eemaldage infuser kohvimasinast ja loputage seda voolava vee all . Pühkige kuivaks ja paigaldage korralikult oma kohale.

VEEPAAGI PUHASTAMINE

Kord nädalas peske veepaak voolava vee all, lisades pehmet pesuvahendit, pühkige kuivaks ja paigaldage õigesti oma kohale. Kui kohvimasinat ei kasutata pikka aega, on soovitatav paak tühjendada.

PIIMAHUTI PUHASTAMINE

Kui kohv on keetmise lõpetanud, eemaldage piimahuti seadmest lahti. Eemaldage kate, voolik ja toru ning peske kõik komponendid põhjalikult voolava vee all kerge pesuvahendiga, pühkige kuivaks ja paigaldage korralikult oma kohale.

PIIMAVAHUTI PUHASTAMINE

Kui kohv on keetmise lõpetanud või kui vahutaja ei vahuta piima korralikult, eemaldage kohvi väljalaskeava kaas ja võtke piimavahuti lahti. Jagage vahutaja kolmeks osaks ja peske hoolikalt voolava vee all, lisades pehmet pesuvahendit. Pühkige kuivaks ja paigaldage korralikult oma kohale.



TILGUTI ALUSE PUHASTAMINE

Tühjendage tilgutusalus iga päev. Eemaldage tilguplaat ja peske seda voolava vee all, lisades pehmet pesuvahendit. Pühkige kuivaks ja paigaldage korralikult oma kohale.

KOHVIVESKI PUHASTAMINE

Kohviveskit on soovitatav puhastada üks kord kahe nädala jooksul. Kui kohviubade sektsioonis on kohvi, tuleb see tühjendada (vt lõik: Seadme kasutamine - kohviubade sektsiooni tühjendamine).



1. Eemaldage kohviubade sektsiooni kaas.
2. Pöörake lihvimispaksuse reguleerimise nuppu vastupäeva.
3. Keerake käepideme abil lahti ülemine serv vastupäeva.
4. Puhastage lihvimiskamber ja veski puhastusharjaga.
5. Ärge paigaldage ülemist põletit, paigaldage uuesti kohvi jahvatamise paksuse reguleerimisnupp õigesti, et veski kohvijääkidest tühjendada.

6. Seejärel vajutage ja hoidke nuppu Clear  Grinder vähemalt 1 sekund, seade käivitab kambri tühjendamise funktsiooni. Kui kambri on veel kohvi, korrake toimingut.
7. Avage hooldusuks ja eemaldage jahvatatud kohv puhastusharjaga jaoturikanalilt ja kohvimahutist ning sulgege seejärel hooldusuks.
8. Kui veski on puhastamise lõpetanud, keerake lihvimispaksuse reguleerimise nuppu vastupäeva.
9. Paigaldage ülemised kivid päripäeva keerates.
10. Paigaldage jahvatuspaksuse juhtnupp päripäeva ja määra ke kofhi eelistatud jahvatuspaksus.

TÄHELEPANU! Ärge kunagi reguleerige jahvatuspaksust kambri oleva kohvisaldusega, kui veski ei tööta. See võib põhjustada veski kahjustusi.



INFUSIOONI SURNUD NURGA PUHASTAMINE

Soovitav on puhastada infusiooni surnud nurka üks kord nädalas.



1. Kui seade on sisse lülitatud, vajutage ja hoidke 1 sekund all nuppu Clean  and Double Espresso, et siseneda õlletehase surnud nurga puhastamise režiimi.
2. Kui lülitate õlletehase puhastusfunktsioonile, liigub infuuser seadme vasakule küljele.
3. Pärast hooldusukse avamist (seade jääb ohutu kaitse seisundisse) saate õlletehase surnud nurka puhastada harjaga.
4. Kui puhastamine on lõppenud, sulgege hooldusuks.
5. Puhastusfunktsioonist väljum  iseks vajutage ja hoid  ke nuppe Clean ja Double Espresso 1 sekund.

KOHVI VALMISTAMISE JA PIIMA VAHUSTAMISE SÜSTEEMI PUHASTAMINE

Kohvi valmistamise ja piima vahustamise süsteem on soovitatav puhastada pärast seadme töö lõppu.

1. Täitke veepaak toatemperatuuril õige koguse veega, mis ei tohiks ületada maksimaalset veetaset, ja sulgege seejärel paagi kaas. Põhitööd räägivad kohvijaoitori mahutist.
2. Kohvi valmistamise ja piima vah  ustamise süsteemi puhastamiseks käivitage funktsioon nupuga Puhasta, masin alustab puhastusprotsessi.
3. Kui on vaja puhastada piimavahustuskanalit, paigaldage piimamahuti ja täitke see piima asemel puhta veega ning käivitage piimavahu nupuga piima vahustamise funktsioon, kuni puhastusprotsess on lõpule viidud. 
4. Kui puhastamine on lõpule jõudnud, läheb seade automaatselt ooterežiimi.
5. Avage hooldusuks ja valage vesi kohvimahutist välja.





KOHVIMASINA PUHASTAMINE MINERAALIDE LADESTUSTEST

Masina katlakivi eemaldamise protsessist mineraalide ladestustest annavad märku samaaegselt vilkuvad Kuuma vee ja Puhasta nupud, kui masin on pruulinud kokku 500 tsüklit kohvi.   Kohvi valmistamise tsüklite arv lähtestatakse ja arvutatakse ümber, kui masin on puhastamise lõpetanud.



1. Lisage tühja veepaaki kohvimasinate katlakivi eemaldamise aine. Täitke paak veega kuni 1000 ml märgini. Järgige katlakivi eemaldamise aine tootja soovitusi.







TÄHELEPANU! Kasutada tuleks kohvimasinat jaoks kaubanduslikult saadaval olevaid katlakivi eemaldajaid. Muud vahendid võivad kahjustada materjale, millest masina osad on valmistatud, ja/või neil on katlakivi eemaldamise efekt null.

2. Asetage tilgutusalusele sobiv anum.
3. Vajutage ja hoidke nuppe Kuum vesi ja Puhasta samal ajal 1  sekund  ja seade alustab katlakivi eemaldamise protsessi.
4. Kogu katlakivi eemaldamise protsess võtab umbes 10 minutit. Kaheksa funktsiooni indikaatorit vilguvad aeglaselt vasakult paremale.
5. Kui puhastamine on lõppenud, lakkavad kuuma vee  ja puhastuse ind  kaatorid vilkuma. Valage ülejäänud lahus välja ja loputage paak voolava vee all.
6. Seejärel täitke see puhta veega MAX tasemeni ja tehke puhastusprotsess mitu korda läbi. 
7. Kui puhastamine on lõppenud, avage hooldusku ja tühjendage kohvipaksu mahuti pärast puhastamist veejääkidest.

NÄPUNÄITED SUUREPÄRASE MAITSEGA KOHVI JAOKS

1. Puhas kohvimasin on maitsva kohvi valmistamiseks hädavajalik. Masinat on vaja regulaarselt puhastada, nagu on kirjeldatud jaotises „PUHASTAMINE JA HOOLDUS”. Kohvi valmistamiseks tuleks alati kasutada toatemperatuuril värsket vett.
2. Kasutamata jahvatatud kohvi tuleb hoida jahedas ja kuivas kohas. Pärast uue kohvipakendi lahti-pakkimist tuleb see värskuse säilitamiseks tihedalt sulgeda ja hoida külmkapis.

PROBLEEMID JA KUIDAS NEID LAHENDADA

PROBLEEM	PÕHJUS	EEMALDAMISE MEETOD
Hoiatusmärk vilgub 	Lihvimispaksuse reguleerimisnupp ja sisemine tilgutusalus pole õigesti paigaldatud	Hästi sobivad lihvimispaksuse reguleerimisnupp ja sisemine tilgupalet Kui probleemi ei saa eemaldada, võtke ühendust teenindusega
Hoiatusindikaator süttib pideva valgusega 	Infuuser või sisemine tilgutusalus ei ole hästi paigaldatud	Paigaldage hästi infuser või sisemine tilgutusalus Kui probleemi ei saa eemaldada, võtke ühendust teenindusega
Espresso  ja hoiatus  näitajad vilguvad samaaegselt	Veski ei tööta korralikult	Lülitage seade välja ja taaskäivitage see Kui probleemi ei saa eemaldada, võtke ühendust teenindusega
Terade indikaator  ja hoiatusindikaator ei vilgu samaaegselt 	Seade viis läbi 16 kohviuude pideva jahvatamise tsükli ilma 5-minutilise pausi tsüklite vahel, kõik seadme funktsioonid lakkavad töötamast	Jätke seade 5 minutiks puhkama Lülitage seade välja ja taaskäivitage see Kui probleemi ei saa eemaldada, võtke ühendust teenindusega
Infuuserijat ei saa eemaldada	Seade ei ole korralikult välja lülitatud - infuuser on blokeeritud	Lülitage seade välja ja lülitage see uuesti sisse, et infusiooni lähtestada Kui probleemi ei saa eemaldada, võtke ühendust teenindusega

Seade vahutab piima/ei vahuta piima

Piim ei ole piisavalt külm või ei sobi vahutamiseks

Soovitatav on, et piima temperatuur oleks 5—10 °C ja piima rasvasisaldus vähemalt 3%

Piimavahuti on ummistud/määrduvad

Puhastage piimavahuti ja piimavahutussüsteem

TEHNILISED SPETSIFIKATSIOONID

Tehnilised andmed on esitatud toote tüübisildil.

Võrgukaabli pikkus: 1,05 m.



TÄHELEPANU! MPM agd S.A. jätab endale õiguse teha tehnilisi muudatusi!

*Käesolev kä siraamat on masintõlgitud.
Kahtluse korral vaadake selle ingliskeelset versiooni.*

Toote nõuetekohane kõrvaldamine (kasutatud elektri- ja elektroonikaseadmed)



Tootele paigutatud märgistus näitab, et toodet ei tohi selle kasutusaja lõppedes visata ära koos muude olmejäätmetega. Kasutatud seadmed võivad potentsiaalselt ohtlike ainete, segude ja komponentide sisalduse tõttu avaldada negatiivset mõju keskkonnale ja inimeste tervisele. Elektrijäätmete segamine muude jäätmetega või nende ebaprofessionaalne lahtivõtmine võib põhjustada tervisele ja keskkonnale kahjulike ainete eraldumist. Kasutatud seade tuleb toimetada kasutatud elektri- ja elektroonikaseadmete kogumispunkti. Üksikasjaliku teabe saamiseks elektri- ja elektroonikajäätmete tagastamise kohta tuleb kasutajal pöörduda kohalikku kasutatud seadmete kogumispunkti või jäätmekäitlusettevõttesse.

SAFETY INSTRUCTIONS

- Read the instructions carefully before use.
- Do not immerse the device, cable or plug in water or other liquids!
- Take special care when children are near the device!
- Fill the tank only with cold water.
- Never use a damaged device, including one with a damaged cord or plug, in which case have it repaired at an authorised service centre.
- Use of accessories not recommended by the manufacturer may cause damage to the device, fire or personal injury.
- Do not hang the cable on sharp edges or allow it to come into contact with hot surfaces.
- You must not place the working device in a cabinet.
- Do not use the device outdoors.
- Before cleaning, first unplug the device from the mains socket and wait until it has cooled down completely.
- Never leave the device connected to a power source unattended.
- Do not start the device without water.
- Do not place the device near electric or gas cookers, burners, ovens, etc.
- After the device is switched on, do not pour water into the tank.
- Disconnect the device from the power supply each time when the device is left unattended and before any assembling, disassembling, or cleaning works.
- The device should be switched off when finished working!
- Do not use the device for purposes other than those for which it was intended.
- The device is intended for domestic use only.
- The device should be connected to a mains socket outlet with a grounding pin.
- The device may be used by people with reduced physical, sensory or mental abilities, as well as those without prior knowledge or experience in using such types of device, provided that they either are supervised or have been instructed and fully understood the training content.
- The device must be kept away from children. Keep the device and cable out of the reach of children.

- Children are forbidden to perform cleaning and maintenance activities.
- Children should be supervised to ensure that they do not play with the equipment/device.
- The temperature of the device's surfaces may be higher during operation.
- Use the device on a smooth and stable surface.
- Do not pull the plug out of the power socket by pulling the cord.
- Do not connect the plug to the power socket with wet hands.
- For the safety of children, please do not leave freely accessible parts of the packaging (plastic bags, cardboard boxes, polystyrene, etc.).
- **WARNING! Do not allow children to play with the film. Danger of suffocation!**



Caution! Risk of burning – be careful. Hot vapours may be released during operation of the device, the working parts of the device become hot, the prepared drinks are hot.

- **Caution! Risk of injury. Do not go near components of the device that move during operation, e.g. put your hands into the grinder.**
- **Caution! In order to avoid the danger caused by unintentional resetting of the thermal switch, the device should not be used together with external timers or connected to electrical circuits whose on/off switching is controlled automatically.**
- **Caution! In order to maintain the efficiency of the device and to prevent food contamination, clean the device regularly according to the instructions contained in the “CLEANING AND MAINTENANCE” section.**

DEVICE DESCRIPTION

1. Drip tray
2. Drip tray cover
3. Internal drip tray
4. Grounds container
5. Brewer
6. Service doors
7. Adjustable coffee dispenser
8. Control panel
9. Grinding level adjustment knob
10. Upper grinder burr
11. Bottom grinder burr
12. Coffee bean compartment
13. Coffee bean compartment lid
14. Water tank
15. Milk container - 1 set (lid, hose and tube)
16. Milk frother
17. Coffee outlet lid
18. Power on / off switch
19. Cleaning brush
20. Dead corner of the brewer

CONTROL PANEL DESCRIPTION

- | | |
|--|---|
| <ol style="list-style-type: none"> a. Power switch b. Milk frothing c. No coffee beans d. Low water level / No water tank e. Brewer cleaning indicator f. Warning indicator g. Grounds container is full h. Cleaning | <ol style="list-style-type: none"> i. Grinder emptying j. Hot water k. Latte l. Cappuccino m. Americano n. Double Espresso o. Espresso |
|--|---|

BEFORE FIRST USE

Remove the coffee maker from the box; remove all stickers, transport protectors, bags and fillers. Check whether all accessories are complete and the device is not damaged. Check all accessories and their functions. It is recommended to keep the original packaging for use in the future. Then, carry out the following activities.

1. Before first use, remove the water tank, milk container, brewer and milk frother, then rinse them with clean water and wipe them dry.
2. Check and make sure that all removable parts are securely fitted:



Water tank:

- Fill the water tank with fresh water up to the Max mark, then refit the tank into the device and make sure it is fitted correctly. Close the cover of the water tank



Grinding level adjustment knob:

The coffee grinding level can be adjusted in the grinder by turning the control knob in the coffee container:

- when the grinder is grinding coffee beans, turn the adjustment knob,
- CAUTION! Never make grinding level adjustments when the coffee is in the compartment and the grinder is not running. This can damage the grinder.**
- The grinding adjustment range on the knob indicates the grinding level from 1 (finest) to 15 (coarsest). The digit on the grinding control knob indicated by the arrow is the currently selected grinding setting.



Milk frother:

- open the coffee outlet lid and make sure the milk frother is properly fitted.
- if the milk frother is fitted correctly, close the coffee outlet lid.



Milk container:

- put the milk hose into the milk frother opening on the side of the coffee outlet
- then put the hose into the milk frother lid
- fit the tube in the container lid
- close the milk container with the lid



Coffee dispenser height adjustment:

- adjustable coffee dispenser height ranges between 85-115 mm.



Brewer:

Open the service door and check whether the brewer is fitted correctly

- check whether the brewer arrow is aligned with the arrow on the device
- an audible click indicates that the brewer is fitted correctly
- the warning indicator  will light up permanently if the brewer is not fitted in its place.

Closing the service door:

- the service door and brewer are on the same horizontal plane.



Internal drip tray and grounds container:

- open the service door and check whether the drip tray and the grounds container are fitted in their places.
- The warning indicator  will light up permanently and the device will not operate if the internal drip tray is not assembled correctly or if there is a foreign object in front of the grounds container.

**Drip tray:**

- place the drip tray plate on the drip tray. The drip tray must be fitted properly in order to place a cup for coffee, milk or hot water on it
- place the drip tray in the device.

Caution! The drip tray collects water from the dispenser's spout during each rinsing or self-cleaning, as well as coffee, which may be spilled during brewing. Clean the drip tray and empty it ideally after each use!

Coffee bean compartment:

- fill the coffee bean compartment with a suitable amount of fresh coffee beans, maximum 200 g, then close the coffee bean compartment lid.



Caution! If the upper burr is removed, before filling the coffee bean compartment, make sure that the burr is fitted properly!

USING THE DEVICE











This device is a multi-purpose coffee maker and features 'One cup espresso', 'Two cup espresso', 'Americano', 'Cappuccino', 'Latte', 'Hot water', 'Manual frothing', 'Manual cleaning' and 'Grinder emptying'.

CAUTION! The device will automatically carry out the cleaning procedure to prepare for operation after each start and stop.

CAUTION! The coffee will flow out drop by drop at the beginning of the brewing process, (2-3 seconds after the start of brewing) and at the end (6-8 seconds before the end of brewing); this is a natural phenomenon.



CAUTION! The device will enter the sleep mode if no operation is performed within 28 minutes in the standby mode. In the sleep mode, all indicators are off and all functions are inactive. To wake up the power button , slide the top of the control panel. If you do not start the device, the power button  will turn off after 10 seconds.

POWER ON AND HEATING

1. Connect the device to the power outlet and press the on/off button on the back of the device.
2. Place the container under the coffee outlet and then in the lower left corner of the control panel press and hold the power button  for at least 2 seconds.
3. The manual cleaning button will  light permanently, and the power button will start to flash, after which the device will go to the heating and automatic cleaning phase.
4. After heating the coffee water, the Espresso , Double Espresso ,Americano  and Clear Grinder  buttons will light permanently, meaning they are ready to work.
5. When the device is preheated, the buttons Cappuccino , Latte , Hot Water , Milk Foam  and Clean  flash, which means that these functions cannot be operated.
6. All functional buttons will light permanently after completion of all the stages of preheating, and then the device will go into readiness.



BREWING OF A SINGLE ESPRESSO CUP

1. Place an appropriate cup for coffee under the coffee outlet.
2. Check whether the milk frother is fitted well.
3. Press and hold the Espresso button  for at least 2 seconds, and the device will start brewing a single espresso cup. The Espresso button  will illuminate with a continuous light during the process of brewing a single espresso cup.
4. After brewing the Espresso cup, the device will automatically switch to the standby mode.
5. Press and hold the Espresso button  for 1 second if you wish to cancel the current function.





BREWING OF A DOUBLE ESPRESSO CUP

1. Place one or two suitable cups for coffee under the coffee outlet.
2. Check whether the milk frother is fitted well.
3. Press and hold the Double Espresso button  for at least 2 seconds, and the device will start brewing a double espresso cup.

CAUTION! A double cup of espresso is obtained by brewing two cycles of a single cup of espresso continuously, so the cups should not be taken away during the brewing process.



BREWING AMERICANO

1. Place an appropriate cup for coffee under the coffee outlet.
2. Check whether the milk frother is fitted well.
3. Press and hold the Americano button  for at least 2 seconds and the device will start brewing Americano coffee.
4. After brewing the Americano cup, the device will automatically switch to the standby mode.
5. Press and hold the Americano button  for at least 1 second if you wish to cancel the current function.





BREWING CAPPUCCINO

1. Place an appropriate cup under the coffee outlet.
2. Fill the milk container with an appropriate amount of cold milk.

CAUTION! It is recommended that the temperature of the milk is 5-10°C and that the fat con-



tent of the milk is at least 3%. The amount of milk in the container should not exceed the MAX mark on the container.

3. Insert the milk tube into the container lid.
4. Fit the hose in the container lid and then connect its other end with the milk frother.
5. Press and hold the Cappuccino button  for at least 2 seconds and the device will start brewing Cappuccino.
6. After brewing the Cappuccino cup, the device will automatically switch to the standby mode.
7. Press and hold the Cappuccino button  for at least 1 second if you wish to cancel the current function.

NOTES!

After each use, if there is still milk in the milk container it should be kept in the fridge and the milk hose and milk frother should be cleaned immediately after use.



It is recommended to use a high cup to prevent the splashing of the foamed milk.

After the device is no longer used, carry out the cleaning process (see section: Cleaning and maintenance).

BREWING LATTE

1. Place an appropriate cup for coffee under the coffee outlet.
2. Fill the milk container with an appropriate amount of cold milk.

NOTES! It is recommended that the temperature of the milk is 5-10°C and that the fat content of the milk is at least 3%. The amount of milk in the container should not exceed the MAX mark on the container.

3. Insert the milk tube into the container lid.
4. Fit the hose in the container lid and then connect its other end with the milk frother.
5. Press and hold the Latte button  for at least 2 seconds and the device will start brewing Latte.
6. After brewing the Latte cup, the device will automatically switch to the standby mode.
7. Press and hold the Latte button  for at least 1 second if you wish to cancel the current function.

NOTES!

After each use, if there is still milk in the milk container it should be kept in the fridge and the milk hose and milk frother should be cleaned immediately after use.

It is recommended to use a high cup to prevent the splashing of the foamed milk.

After the device is no longer used, carry out the cleaning process (see section: Cleaning and maintenance)



HOT WATER PREPARATION

1. Place an appropriate cup for coffee under the coffee outlet.

CAUTION! The cup volume should exceed 120ml.



2. Disconnect the milk container hose and close the plug in the milk frother.



3. Press and hold the Hot Water button  for at least 2 seconds and the device will start producing hot water.
4. After the preparation of hot water is finished, the device will automatically switch to the standby mode.
5. Press and hold the Hot Water  button for at least 1 second if you wish to cancel the current function.

CAUTION! When preparing hot water, take care not to scald yourself with the water or the escaping steam.

MANUAL MILK FROTHING



CAUTION! When the Milk Foam  function is performed, the overheating protection mechanism of the device is activated. If it is necessary to activate the Hot Water  function, wait about 3-5 minutes until the indicator lights up solid. After this time, the Hot Water function may be activated .

1. Place an appropriate cup under the coffee outlet.

CAUTION! The milk cup volume should exceed 200ml.

2. Fill the milk container with an appropriate amount of cold milk.

CAUTION! It is recommended that the temperature of the milk is 5-10°C and that the fat content of the milk is at least 3%. The amount of milk in the container should not exceed the MAX mark on the container.

3. Press and hold the Milk Foam  button for at least 2 seconds and the machine will start the manual frothing function.
4. After the milk frothing process is over, the device will automatically switch to the standby mode.
5. Press and hold the Milk Foam button  for at least 1 second if you wish to cancel the current function.

NOTES!



After each use, if there is still milk in the milk container it should be kept in the fridge and the milk hose and milk frother should be cleaned immediately after use.

It is recommended to use a high cup to prevent the splashing of the foamed milk.

After the device is no longer used, carry out the cleaning process (see section: Cleaning and maintenance)





MANUAL CLEANING

1. Place the water container under the coffee outlet.
2. Press and hold the Clean  button for at least 2 seconds and the machine will start the manual cleaning function.
3. After the cleaning process is finished, the device will automatically switch to the standby mode.
4. Press and hold the Clean button  for at least 1 second if you wish to cancel the current function.



COFFEE BEAN COMPARTMENT LID EMPTYING

1. Press and hold the Clear grinder  button for at least 1 second and the device will start the compartment emptying function. At the same time the coffee bean compartment emptying button  will light up on a permanent basis and other function indicators will go off.
2. Open the door and remove the grounds container, pour out the ground coffee from it into another container.
3. After the work is finished, fit the elements properly and the device will automatically switch to the standby mode.
4. Press and hold the coffee bean compartment emptying  button for at least 3 seconds, if you wish to cancel the current function.



CAUTION! The coffee bean compartment emptying function will only be active for 15 seconds. The above-mentioned operation must be repeated each time when there is not much coffee beans left in the compartment.

SETTING UP THE DEVICE

SETTING THE AMOUNT OF DISPENSED COFFEE AND MILK

1. Dispensed coffee amount setting operation:
While dispensing coffee, press and hold the selected function button (Espresso, Double Espresso, Americano); the device gives sound signals and the relevant function button icon will begin to flash. At this time, the device will switch to the mode responsible for setting the amount of dispensed coffee. When the coffee in the cup reaches the required level, release the selected function button - the newly set amount of dosed coffee will be saved.
The scope of amount of the dispensed coffee is as follows:
 - single Espresso cup approximately 30-100 ml
 - double Espresso approximately 30-100ml * 2
 - Americano approximately 110-180ml
2. Operation of setting the amount of dispensed milk and coffee:

CAUTION! For Cappuccino and Latte, set the amount of dispensed coffee and the amount of dosed milk separately.

While dispensing milk/coffee, press and hold the selected function button (Latte and Cappuccino); the device gives sound signals and the relevant function button icon will begin to flash. At this time, the device will switch to the mode responsible for setting the amount of dispensed milk/coffee. When the milk/coffee in the cup reaches the required level, release the selected function button - the newly set amount of dosed milk/coffee will be saved. The operation of setting the amount of dispensed milk/coffee applies only to the “Cappuccino” and “Latte” function.

The scope of amount of the dispensed milk/coffee is as follows:

- Cappuccino approximately 30-100ml coffee + milk -10-40 seconds
- Latte: milk 10-40 seconds + coffee approximately 30-100ml

ATTENTION! The quantities given are dependent on the type of coffee and grinding thickness.

DEFAULT SETTING RESTORATION

Press and hold the Espresso and Double buttons at the same time for 2 seconds, all parameters will be restored to default settings.



CLEANING AND MAINTENANCE

CAUTION! Before proceeding with the cleaning of the device, disconnect it from power supply and wait until it cools down completely. In order to provide protection against electric shock, do not submerge the cord, plug or device in water or liquid.

1. Wipe the external surface of the device with a soft and damp cloth in order to remove dirt, but avoid using abrasive cleaning tools, as they can scratch the device. Do not use alcohol or solvents.
2. When brewing coffee, drops of water may accumulate in the area of the drip tray or on table top. In order to control the dripping, wipe this area with clean and dry cloth after each use of the device.
3. You must not wash the brewer, water tank, milk container, drip tray, internal drip tray, grounds container and service door in the dishwasher.
4. Empty the water from the drip tray, internal drip tray and the grounds from the grounds container must be emptied and washed thoroughly in water with a mild detergent. Wipe dry.
5. Clean the accessories of the device, acting in accordance with the description given below:

CLEANING THE GROUNDS CONTAINER

After each 8 coffee brewing cycles, an indicator of full grounds container will appear on the control panel ; remove it and empty it. Then wash it under running water with mild detergent, wipe it dry and fit it properly in place. If the coffee maker is not used for a longer period of time, it is recommended to clean it on the same day.

CLEANING THE BREWER

After 8 cycles of brewing Espresso, Latte and Cappuccino or after 4 double Espresso brewing cycles, the brewer cleaning indicator will appear on the control panel ; remove the brewer from the coffee maker and rinse it under running water. Wipe it dry and fit it properly in place.

CLEANING THE WATER TANK

Once a week, wash the water tank under running water with mild detergent, wipe it dry and fit it properly in place. If the coffee maker is not used for a longer period of time, it is recommended to empty the tank.

CLEANING THE MILK CONTAINER

After the brewing process comes to an end, disconnect the milk container from the device. Remove the cover, hose and tube and clean all the elements under running water with mild detergent, wipe it dry and fit it properly in place.

CLEANING THE MILK FROTHER

After the coffee brewing process comes to an end or if the frother does not foam the milk properly, then remove the coffee outlet cover and dismantle the frother. Disassemble the frother into three parts and wash thoroughly under running water with a mild detergent. Wipe it dry and fit it properly in place.



CLEANING THE DRIP TRAY

Empty the drip tray every day. Remove the drip tray and wash it under running water with a mild detergent. Wipe it dry and fit it properly in place.

CLEANING THE COFFEE GRINDER





It is recommended to clean the coffee grinder once in two weeks. If there is coffee in the coffee bean compartment, empty it (see section: Use of the device - Coffee bean compartment emptying)

1. Remove the coffee bean compartment lid
2. Turn the grinding level adjustment knob counterclockwise.
3. Using the handle, unscrew the upper burr counterclockwise.
4. Clean the grinding compartment and the grinder using the cleaning brush.
5. Do not insert the upper burr, replace the coffee grinding level adjustment knob again in order to empty the grinder from the rest of the coffee.
6. Then press and hold the Clear grinder  button for at least 1 second and the device will start the compartment emptying function. If there is still coffee in the compartment, repeat the operation.
7. Open the service door and remove the ground coffee from the dispenser channel using the cleaning brush and grounds container, and then close the service door.
8. After grinder cleaning process comes to an end, turn the grinding level adjustment knob counterclockwise.
9. Close the upper burr by turning it counterclockwise.
10. Close the grinding level adjustment knob clockwise and set the preferred coffee grinding coarseness.

CAUTION! Never make grinding level adjustments when the coffee is in the compartment and the grinder is not running. This can damage the grinder.



CLEANING THE DEAD CORNER OF THE BREWER

It is recommended to clean the dead corner of the brewer once a week.



1. When the device is on, press and hold the Clean  and Double Espresso buttons  for 1 second in order to switch to the mode responsible for the cleaning of the dead corner of the brewer.
2. After switching to the brewer cleaning function, the brewer will move to the left side of the device.
3. After the service door is opened (the device remains in the state of safe protection), you can clean the dead corner of the brewer with a brush.
4. When the cleaning is over, close the service door.
5. Press and hold the Clean  and Double Espresso buttons  for 1 second, in order to exit the cleaning function.

CLEANING THE COFFEE BREWING AND MILK FROTHING SYSTEM

It is recommended to clean the coffee brewing and milk frothing system after you finish working on the device

1. Fill the water tank with a suitable amount of water with a room temperature, which should not exceed the maximum water level, and then close the tank lid. Place the right container under the coffee dispenser.
2. Start the function using the Clean button , in order to clean the coffee brewing and milk foaming system, the device will start the cleaning process.
3. If milk frothing channel is necessary, fit the milk container and fill it with clean water instead of milk, and then start the milk frothing function using the Milk Foam button  until the cleaning process comes to an end.
4. After the cleaning process is finished, the device will automatically switch to the standby mode.
5. Open the service door and pour out water from the grounds container.



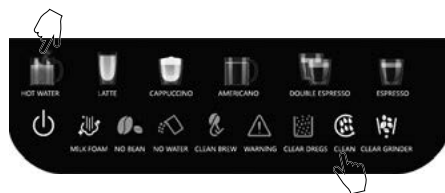

CLEANING THE COFFEE MAKER FROM MINERAL DEPOSITS

The necessity to descale the coffee maker from mineral deposits will be signalled with the Hot water  and Clean buttons  flashing at the same time, when the device brews 500 coffee cycles in total. The number of coffee brewing cycles will be cleared and counted again after the coffee maker cleaning comes to an end.



1. To the empty water tank add decayer for coffee machines. Fill the tank with water to the mark 1000ml. Follow the recommendations of the manufacturer of the decayer.







CAUTION! Use the commercially available descaling agents for coffee makers. Other agents may damage the materials from which parts of the coffee maker are made and/or have the zero descaling effect.

2. Place the appropriate container on the drain tray.
3. Press and hold simultaneously the Hot water  and Clean  buttons for 1 second and the device will start the decay process.
4. The whole process of stoning takes about 10 minutes. Eight functional indicators flash slowly from left to right.
5. After cleaning, the Hot water  and Clean  indicators stop flashing. Pour the remaining solution and rinse the tank under running water.
6. Then fill it with clean water to the MAX level and perform the Clean  cleaning process several times.
7. After cleaning, open the service doors and empty the fuse container from the remaining water after cleaning.

GUIDELINES FOR COFFEE WITH PERFECT TASTE.

1. A clean coffee maker is indispensable for the preparation of tasty coffee. It is necessary to clean the coffee maker regularly in accordance with the description in the "CLEANING AND MAINTENANCE" section. Always use fresh water with room temperature for brewing coffee.
2. Store the unused ground coffee in a cool, dark and dry place. After a new coffee packaging is unpacked, close tightly and keep it in the fridge to maintain its freshness.

TROUBLESHOOTING

PROBLEM	CAUSE	METHOD OF REMOVAL
Warning indicator  is flashing	The grinding level adjustment knob and internal drip tray are not fitted correctly.	Fit the grinding coarseness adjustment knob and internal drip tray. If you cannot remove the problem, contact the service centre.
Warning indicator  is illuminated continuously	The brewer or the internal drip tray are not fitted correctly.	Fit the brewer or internal drip tray properly. If you cannot remove the problem, contact the service centre.
Espresso  and warning indicators  are flashing at the same time	The grinder is not working correctly	Switch off the device and start it again. If you cannot remove the problem, contact the service centre.
No coffee bean  and warning indicators  are flashing at the same time.	The device completed 16 cycles of continuous coffee bean grinding without a 5-minute break between the cycles, all the functions of the device will become inactive.	Leave the device for 5 min. to cool off. Switch off the device and start it again. If you cannot remove the problem, contact the service centre.
The brewer cannot be removed.	The device was not switched off correctly - the brewer is locked.	Switch off the device and then switch it one again to reset the brewer. If you cannot remove the problem, contact the service centre.
The device foams milk poorly/does not foam the milk.	The milk is not sufficiently cold or is not fit for foaming. The milk frother is clogged/dirty.	It is recommended that the temperature of the milk is 5-10°C and that the fat content of the milk is at least 3%. Clean the milk frother and the milk foaming system.

TECHNICAL DATA

Technical specifications are given on the product nameplate.

Length of mains cable: 1.05 m



CAUTION! MPM agd S.A. reserves the right to technical changes!

Proper disposal of the product (waste electrical and electronic equipment)



Marking on the product indicates that after the service-life of the product expires, it should not be disposed with other type of municipal waste. Used equipment may have a negative impact on the environment and health of people due to potentially containing hazardous substances, mixtures and components. Mixing electric waste with other types of waste or disassembling those in an unprofessional manner may cause a release of substances that are hazardous to the environment and health. Used equipment should be handed-over to a point for collection of electric waste. In order to obtain detailed information regarding the electric waste collection points, the user should contact the municipal point of electric waste collection or used equipment processing department.

CONSEJOS SOBRE LA SEGURIDAD DE USO

- Por favor, lee atentamente las instrucciones de funcionamiento antes de usarlo.
- No sumerjas el dispositivo, el cable y el enchufe en agua u otros líquidos!
- Ten especial cuidado cuando hay niños en las proximidades del dispositivo.
- Llene el tanque solo con agua fría.
- No utilices el dispositivo dañado, incluso si el cable o el enchufe están dañados, en este caso lleva el dispositivo a un centro de servicio autorizado para su reparación.
- El uso de accesorios no recomendados por el fabricante puede dañar el dispositivo, provocar un incendio o causar lesiones.
- No cuelgues el cable de alimentación sobre bordes afilados y no permites que toque superficies calientes.
- No coloque el aparato en funcionamiento en un armario.
- No utilice el dispositivo al aire libre.
- Antes de limpiar, desconecta primero el enchufe de la toma de corriente y espera a que el dispositivo se enfríe completamente.
- Nunca deje desatendido el aparato conectado a una fuente de alimentación.
- No opere el aparato sin agua.
- No coloques el dispositivo cerca de cocinas eléctricas y de gas, quemadores, hornos, etc.
- Una vez que el aparato esté encendido, no vierta agua en el tanque.
- Desconecta el dispositivo de la fuente de alimentación si lo dejas desatendido y antes de montarlo, desmontarlo o limpiarlo.
- Una vez finalizada la operación, el aparato debe estar apagado.
- No utilices el dispositivo para fines distintos a los previstos.
- La aspiradora está diseñada únicamente para uso doméstico.
- El dispositivo debe estar conectado a una toma de corriente con un pin de conexión a tierra.
- El aparato puede ser utilizado por personas con capacidades físicas, sensoriales o mentales limitadas, o que carezcan de conocimientos o experiencia en el uso de este tipo de equipos, siempre que sean supervisadas o instruidas en el uso seguro del equipo y comprendan los riesgos que conlleva.

- El dispositivo no está diseñado para ser utilizado por niños. Almacena el aparato y el cable fuera del alcance de los niños.
- No se permite que los niños realicen actividades de limpieza y mantenimiento.
- Debe vigilarse que los niños no jueguen con el equipo/dispositivo.
- La temperatura de las superficies accesibles puede ser superior cuando el equipo está en funcionamiento.
- Utilice el dispositivo sobre una superficie lisa e estable.
- No desconectes el enchufe de la red tirando del cable.
- No conecte el enchufe a la toma de corriente con las manos mojadas.
- Por la seguridad de los niños, por favor no permitir su acceso a ninguna parte del embalaje (bolsas de plástico, cartones, poliestireno, etc.).
- **¡ADVERTENCIA! No dejes que los niños jueguen con el film de plástico. ¡Peligro de asfixia!**



¡Atención! Riesgo de quemaduras: tenga cuidado. Durante el funcionamiento del dispositivo, se pueden liberar vapores calientes, los elementos de trabajo del dispositivo se calientan a altas temperaturas, las bebidas preparadas están calientes.

- **¡Atención! Riesgo de lesiones. No se acerque a los elementos del dispositivo que se mueven durante el funcionamiento, por ejemplo, introduzca las manos en la amoladora.**
- **¡Atención! Para evitar un peligro causado por el restablecimiento involuntario del corte térmico, el aparato no debe usarse junto con interruptores temporizadores externos (por ejemplo, TIMER) ni conectarse a circuitos eléctricos cuyo encendido/apagado se ajuste automáticamente.**
- **¡Atención! Para mantener la eficiencia del aparato y evitar la contaminación de los alimentos, limpie el aparato regularmente de acuerdo con las instrucciones de la sección “LIMPIEZA Y MANTENIMIENTO”.**

DESCRIPCIÓN DEL DISPOSITIVO

1. Bandeja de goteo
2. Cubierta de la bandeja de goteo
3. Bandeja de goteo interna
4. Contenedor de polvo
5. Cervecero
6. Puertas de servicio
7. Dispensador de café ajustable
8. Panel de control
9. Perilla de ajuste de molienda
10. Rebaba superior del molino
11. Rebaba de molino inferior
12. Cámara para granos de café
13. Tapa del compartimento de granos de café
14. tanque de agua
15. Juego de recipientes de leche (tapa, manguera, tubo)
16. Espumador de leche
17. Tapa de salida de café
18. Interruptor de encendido/apagado
19. Cepillo de limpieza de molinillo
20. Rincón muerto de la cervecera

DESCRIPCIÓN DEL PANEL DE CONTROL

- a. Botón de encendido
- b. Espuma de leche
- c. Sin granos de café
- d. Bajo nivel de agua / sin tanque de agua
- e. Indicador de limpieza de la cafetera
- f. Indicador de advertencia
- g. El recipiente de posos de café está lleno
- h. Limpieza
- i. Vaciado del molinillo
- j. Agua caliente
- k. Café con leche
- l. Cappuccino
- m. Americano
- n. Espresso doble
- o. Espresso

ANTES DEL PRIMER USO

Saque la aspiradora de la caja, retire todas las pegatinas, los seguros de transporte, las bolsas y los rellenos. Compruebe que todos los accesorios estén completos y que el dispositivo no esté dañado. Debe verificar todos los accesorios y sus funciones. Se recomienda conservar el embalaje original para futuras consultas. A continuación, siga los pasos que se indican a continuación.

1. Antes de usarlo por primera vez, retire el tanque de agua, el recipiente de leche, el infusor y el espumador de leche, luego enjuáguelos con agua limpia y séquelos.
2. Verifique y asegúrese de que todas las piezas extraíbles estén bien colocadas:



tanque de agua

- llene el tanque de agua con agua dulce hasta la marca Max, luego vuelva a instalarlo en la unidad y asegúrese de que esté bien colocado. Cierre la tapa del depósito de agua



Perilla de ajuste de molienda

Puede ajustar la aspereza del café molido en el molinillo girando la perilla de control en el recipiente de café:

- Cuando el molinillo muele el grano de café, gire la perilla de control

¡ATENCIÓN! Nunca realice ajustes de molienda con el contenido de café en la cámara cuando el molinillo no esté funcionando. Si lo hace, puede dañar el molinillo.

- El rango de ajuste de molienda en el dial indica un grosor de molienda de 1 (más fino) a 15 (más grueso). El dígito en el dial de control de molienda indicado por la flecha es el ajuste de molienda seleccionado actualmente.



Espumador de leche:

- Abra la tapa de salida de café y asegúrese de que el espumador de leche esté instalado correctamente
- Si el espumador de leche está bien colocado, cierre la tapa de salida de café.



Recipiente de leche:

- Inserte el tubo de leche en el orificio del espumador de leche en el costado de la salida de café
- A continuación, inserte la manguera en la tapa del recipiente de leche
- Instale el tubo en la tapa del contenedor
- Cierre la jarra de leche con la tapa.



Ajuste de la altura del dispensador de café:

- La altura ajustable del dispensador de café es de 85-115 mm.



Infusor:

Abra la puerta de servicio y verifique que la cafetera esté instalada correctamente

- Compruebe que la flecha de la cafetera esté alineada con la flecha del aparato
- Un clic audible indica que el conjunto de la cafetera es correcto
- El  indicador de advertencia se iluminará permanentemente si la cafetera no se ha instalado en su lugar.

Cierre de la puerta de servicio:

- La puerta de servicio y la cafetera están en el mismo plano horizontal.



Bandeja de goteo interior y recipiente de posos de café:

- Abra la puerta de servicio y verifique que la bandeja de goteo y el recipiente de posos de café estén en su lugar
- El  indicador de advertencia se iluminará permanentemente y el aparato no funcionará si la bandeja de goteo interior no está montada correctamente o si hay un objeto extraño en la parte frontal del recipiente de posos de café.



Bandeja de goteo:

- Coloque la placa de la bandeja de goteo en la bandeja de goteo. La bandeja de goteo debe montarse de forma segura de modo que se pueda colocar una taza para café, leche o agua caliente sobre ella
- Coloque la bandeja de goteo en la máquina.

¡Atención! La bandeja de goteo recoge el agua de la boquilla del dispensador durante cada enjuague o autolimpieza, así como el café que puede derramarse durante la preparación. La bandeja de goteo debe limpiarse y vaciarse, preferiblemente después de cada uso.

Cámara para granos de café:

- Llene el compartimento de los granos de café con la cantidad adecuada de granos de café frescos, un máximo de unos 200 g, y luego cierre la tapa del compartimento de café.



¡Atención! Si se ha quitado la rebaba superior, asegúrese de que la rebaba esté instalada correctamente antes de llenar la cámara de café.

USO DEL DISPOSITIVO







Este aparato es una cafetera multifunción y tiene las funciones de “Espresso de una taza”, “Espresso de dos tazas”, “Americano”, “Cappuccino”, “Latte”, “Agua caliente”, “Espumado manual”, “Limpieza manual” y “Vaciado del molinillo”.

¡ATENCIÓN! La máquina realizará automáticamente la limpieza para prepararse para la operación después de cada puesta en marcha y finalización.





¡ATENCIÓN! El café saldrá gota a gota al comienzo del proceso de preparación (2-3 segundos después de que comience la preparación) y al final (6-8 segundos antes de que finalice la preparación) este es un fenómeno natural.

¡ATENCIÓN! El dispositivo entrará en modo de suspensión si no se realiza ninguna operación en 28 minutos en modo de espera. En el modo de suspensión, todos los indicadores están apagados y todas las funciones están inactivas. Para activar el botón de encendido  deslizar el dedo parte superior del panel de control. Si no enciende el botón de encendido de su dispositivo  se apagará después de 10 segundos.



ENCENDIDO Y PRECALENTAMIENTO

1. Conecte el dispositivo a una toma de corriente y presione el botón de encendido/apagado en la parte posterior del dispositivo.
2. Coloque un recipiente debajo de la salida de café y luego presione y mantenga presionado el botón de encendido en la esquina inferior izquierda del panel de control.  durante al menos 2 segundos.
3. Botón de limpieza manual  se iluminará y el botón de encendido parpadeará, luego el dispositivo entrará en la fase de calentamiento y limpieza automática.
4. Después de calentar el agua para el café, presione los botones Espresso , Espresso doble , Americana  y molinillo transparente  se iluminarán permanentemente, lo que significa que están listos para funcionar.



5. Botones de capuchino mientras el aparato se precalienta , Latté , Agua Caliente , Espuma de leche  y limpio  parpadean, lo que significa que estas funciones no se pueden utilizar.
6. Todos los botones funcionales se iluminarán permanentemente cuando se completen todos los pasos de precalentamiento y el dispositivo entrará en modo de espera.

PREPARAR UNA SOLA TAZA DE ESPRESSO

1. Coloque una taza de café adecuada debajo de la salida de café.
2. Compruebe que el espumador de leche esté bien colocado.
3. Mantenga presionado el botón Espresso  durante al menos 2 segundos y la máquina comenzará a preparar una sola taza de espresso. El botón Espresso  se iluminará de manera constante durante el proceso de preparación de una sola taza de espresso.
4. Cuando se complete la preparación del espresso, la máquina entrará automáticamente en modo de espera.
5. Mantenga presionado el botón Espresso  durante 1 segundo si desea cancelar la función actual.





PREPARAR UNA TAZA DOBLE DE ESPRESSO

1. Coloque una o dos tazas de café adecuadas debajo de la salida de café.
2. Compruebe que el espumador de leche esté bien colocado.
3. Mantenga presionado el botón Double Espresso  durante al menos 2 segundos y la máquina comenzará a preparar una taza doble de espresso.

¡ATENCIÓN! Una taza doble de espresso se logra preparando dos ciclos de una sola taza de espresso de forma continua, por lo que no debe quitar las tazas durante el proceso de preparación.



ELABORACIÓN DE CERVEZA AMERICANA



1. Coloque una taza de café adecuada debajo de la salida de café.
2. Compruebe que el espumador de leche esté bien colocado.
3. Mantenga presionado el botón Americano durante al menos 2 segundos y la máquina comenzará a preparar café Americano .
4. Cuando se complete la elaboración de la cerveza Americano, la máquina entrará automáticamente en modo de espera.
5. Mantenga presionado el botón Americano  durante al menos 1 segundo si desea cancelar la función actual.



PREPARAR UN CAPUCHINO

1. Coloque una taza adecuada debajo de la salida de café.
2. Llene la jarra de leche con la cantidad correcta de leche fría.

¡ATENCIÓN! Se recomienda que la temperatura de la leche sea de 5-10°C y que el contenido de grasa de la leche sea de al menos el 3%. La cantidad de leche en el recipiente no debe exceder la marca MAX en el recipiente.

3. Inserte correctamente el tubo de leche en la tapa del recipiente.
4. Instale la manguera en la tapa del recipiente, luego conecte el otro extremo al espumador de leche.
5. Mantenga presionado el botón Cappuccino durante al menos 2 segundos y la máquina comenzará a preparar Cappuccino .
6. Cuando el Cappuccino termine de prepararse, la máquina entrará automáticamente en modo de espera.
7. Mantenga presionado el botón Cappuccino  durante al menos 1 segundo si desea cancelar la función actual.

OBSERVACIONES:

Después de cada uso, si todavía hay leche en el recipiente de leche, guárdela en el refrigerador y limpie la manguera de leche y el espumador inmediatamente después de su uso.

Se recomienda utilizar una taza alta para evitar que la espuma de leche salpique.



Después de terminar el trabajo en el dispositivo, se debe llevar a cabo el proceso de limpieza (consulte la sección: LIMPIEZA Y MANTENIMIENTO)



ELABORACIÓN DE CAFÉS CON LECHE

1. Coloque una taza de café adecuada debajo de la salida de café.
2. Llene la jarra de leche con la cantidad correcta de leche fría.

OBSERVACIONES: Se recomienda que la temperatura de la leche sea de 5-10°C y que el contenido de grasa de la leche sea de al menos el 3%. La cantidad de leche en el recipiente no debe exceder la marca MAX en el recipiente.

3. Inserte correctamente el tubo de leche en la tapa del recipiente.
4. Instale la manguera en la tapa del recipiente, luego conecte el otro extremo al espumador de leche.
5. Mantenga presionado el botón Latte durante al menos 2 segundos y la máquina comenzará a preparar el Latte .
6. Cuando el café con leche termine de prepararse, la máquina entrará automáticamente en modo de espera.
7. Mantenga presionado el botón Latte  durante al menos 1 segundo si desea cancelar la función actual.

OBSERVACIONES:

Después de cada uso, si todavía hay leche en el recipiente de leche, guárdela en el refrigerador y limpie la manguera de leche y el espumador inmediatamente después de su uso.

Se recomienda utilizar una taza alta para evitar que la espuma de leche salpique.



Después de terminar el trabajo en el dispositivo, se debe llevar a cabo el proceso de limpieza (consulte la sección: LIMPIEZA Y MANTENIMIENTO):

PREPARACIÓN DE AGUA CALIENTE

1. Coloque una taza de café adecuada debajo de la salida de café.

¡ATENCIÓN! La capacidad de la taza debe ser superior a 120 ml.

2. Desconecte el tubo de la jarra de leche y cierre la tapa del espumador de leche.

3. Mantenga presionado el botón de agua caliente durante al menos 2 segundos y la máquina comenzará a producir agua caliente.

4. Cuando se complete la preparación del agua caliente, el aparato entrará automáticamente en modo de espera.

5. Mantenga presionado el botón de agua caliente durante al menos 1 segundo si desea cancelar la función actual.

¡ATENCIÓN! Al preparar agua caliente, se debe tener cuidado de no quemarse con agua o vapor que se escapa.



ESPUMADO MANUAL DE LECHE

¡ATENCIÓN! Cuando se realiza la función de espuma de leche, se activará el mecanismo de protección contra sobrecalentamiento del aparato. Si necesita activar la función de agua caliente, espere entre 3 y 5 minutos hasta que se encienda el indicador. Después de este tiempo, puede activar la función de agua caliente.

1. Coloque una taza adecuada debajo de la salida de café.

¡ATENCIÓN! La capacidad de la taza de leche debe ser superior a 200 ml.

2. Llene la jarra de leche con la cantidad correcta de leche fría.

¡ATENCIÓN! Se recomienda que la temperatura de la leche sea de 5-10°C y que el contenido de grasa de la leche sea de al menos el 3%. La cantidad de leche en el recipiente no debe exceder la marca MAX en el recipiente.

3. Mantenga presionado el botón de espuma de leche durante al menos 2 segundos y la máquina iniciará la función de espuma manual.

4. Cuando se complete la espuma de leche, la máquina entrará automáticamente en modo de espera.

5. Mantenga presionado el botón Milk Foam durante al menos 1 segundo si desea cancelar la función actual.

OBSERVACIONES:



Después de cada uso, si todavía hay leche en el recipiente de leche, guárdela en el refrigerador y limpie la manguera de leche y el espumador inmediatamente después de su uso.

Se recomienda utilizar una taza alta para evitar que la espuma de leche salpique.

Después de terminar el trabajo en el dispositivo, se debe llevar a cabo el proceso de limpieza (consulte la sección: LIMPIEZA Y MANTENIMIENTO):





LIMPIEZA MANUAL

1. Coloque el recipiente de agua debajo de la salida de café.
2. Mantenga presionado el botón Limpiar  durante al menos 2 segundos y la máquina iniciará la función de limpieza manual.
3. Cuando se complete la limpieza, la unidad entrará automáticamente en modo de espera.
4. Mantenga presionado el botón Limpiar  durante al menos 1 segundo si desea cancelar la función actual.



VACIADO DEL COMPARTIMENTO DE GRANOS

1. Mantenga presionado el botón Clear grinder  durante al menos 1 segundo, la máquina iniciará la función de vaciado de la cámara. Durante este tiempo, el botón de vaciado del compartimento de frijoles  se iluminará de manera constante y los otros indicadores funcionales se apagarán.
2. Abra la puerta y retire el recipiente de posos de café, vierta el café molido en otro recipiente.
3. Cuando termine el trabajo, ensamble los componentes correctamente, la máquina entrará automáticamente en modo de espera.
4. Mantenga presionado el botón de vaciado del compartimento  de frijoles durante al menos 3 segundos si desea cancelar la función actual.



¡ATENCIÓN! La función de vaciado del compartimento de granos solo funciona durante 15 segundos. Repita la operación anterior cada vez si quedan muchos granos de café en la cámara.

CONFIGURACIÓN DEL DISPOSITIVO

AJUSTE DE LA CANTIDAD DE CAFÉ Y LECHE DISPENSADA

1. Operación para ajustar la cantidad de café dispensado:
Mientras dispensa café, mantenga presionado el botón de función seleccionado (Espresso, Double Espresso, Americano), la máquina emite un pitido y el icono del botón de función correspondiente parpadea. Durante este tiempo, la máquina entrará en el modo de ajuste de la cantidad de café dispensado. Cuando el café en la taza haya alcanzado el nivel requerido, suelte el botón de función seleccionado: se almacenará la cantidad recién establecida de café dispensado.
El rango de cantidades de café dispensadas es el siguiente:
 - una taza de espresso de aproximadamente 30-100 ml
 - Espresso doble aproximadamente 30-100ml*2
 - Americano aproximadamente 110-180ml
2. Operación para ajustar la cantidad de leche y café dispensada:

¡ATENCIÓN! Para el café Cappuccino y Latte, debe establecer la cantidad de café dispensado y la cantidad de leche dispensada por separado.

Al dispensar leche/café, mantenga presionado el botón de función seleccionado (Latte, Cappuccino), la máquina emitirá un pitido y el icono del botón de función correspondiente

parpadeará. Durante este tiempo, la máquina entrará en el modo de configuración de dispensación de leche/café. Cuando la leche/café de la taza alcance el nivel deseado, suelte el botón de función seleccionado: se almacenará la cantidad recién establecida de leche/café dispensada. La operación de ajuste de la cantidad de leche/café dispensada solo se aplica a las funciones "Cappuccino" y "Latte".

El rango de cantidades dispensadas de leche/café es el siguiente:

- Cappuccino: café aproximadamente 30-100ml + leche 10-40 segundos
- Latte: leche 10-40 segundos + café aproximadamente 30-100ml

iATENCIÓN! Las cantidades de café dispensadas dependen del tipo y del grado de molienda.

RESTABLECIMIENTO DE FÁBRICA

Mantenga presionados los botones Espresso y Double Espresso al mismo tiempo durante 2 segundos, todos los parámetros se restaurarán a la configuración de fábrica.



LIMPIEZA Y MANTENIMIENTO

iATENCIÓN! Antes de limpiar el aparato, desconéctelo de la fuente de alimentación y deje que se enfríe por completo. Para protegerse contra descargas eléctricas, no sumerja el cable, el enchufe o el aparato en agua o líquido.

1. Limpie el exterior del aparato con un paño suave y húmedo para eliminar la suciedad, pero evite el uso de herramientas de limpieza abrasivas, ya que pueden rayar el aparato. No utilice alcohol ni disolventes.
2. Al preparar café, las gotas de agua pueden acumularse en el área de la bandeja de goteo o en la encimera. Para controlar el goteo, limpie el área con un paño limpio y seco después de cada uso del aparato.
3. La cafetera, el tanque de agua, el recipiente de leche, la bandeja de goteo, la bandeja de goteo interior, el recipiente de posos y la puerta de servicio no son aptos para lavavajillas.
4. Vacíe el agua de la bandeja de goteo, la bandeja de goteo interior y los posos de café del recipiente de posos de café y lave bien los accesorios con agua y un detergente suave. Seque.
5. Limpie los accesorios del dispositivo siguiendo la descripción a continuación:

LIMPIEZA DEL RECIPIENTE DE POSOS DE CAFÉ

Después de 8 ciclos de preparación de café, el indicador de llenado del recipiente de posos ☼, de café aparecerá en el panel de control, retírelo y vacíelo. A continuación, lávese con agua corriente y un detergente suave, séquelo con un paño e instálelo correctamente en su lugar. Si la cafetera no se va a utilizar durante mucho tiempo, se recomienda limpiarla el mismo día.

LIMPIEZA DE LA CAFETERA

Después de 8 ciclos de preparación de café Espresso, Latte, Cappuccino, o después de 4 ciclos de preparación de café doble Espresso, el indicador de limpieza de la cafetera ☼, de la cafetera y enjuáguela con agua corriente. Seque con un paño y móntelo correctamente en su lugar.

LIMPIEZA DEL DEPÓSITO DE AGUA (17):

Una vez a la semana, lave el tanque de agua con agua corriente con un detergente suave, séquelo con un paño e instálelo correctamente en su lugar. Si la cafetera no se va a utilizar durante mucho tiempo, se recomienda vaciar el depósito.

LIMPIEZA DE LA JARRA DE LECHE

Cuando se complete la preparación del café, desconecte la jarra de leche de la máquina. Desmonte la cubierta, la manguera y el tubo y lave bien todos los componentes con agua corriente con un detergente suave, séquelos e instálelos correctamente en su lugar.

LIMPIEZA DEL ESPUMADOR DE LECHE

Cuando haya terminado de preparar su café, o si el espumador no hace espuma con la leche correctamente, retire la tapa de salida del café y desmonte el espumador de leche. Divida el vaporizador en tres partes y lávelo bien con agua corriente con un detergente suave. Seque con un paño y móntelo correctamente en su lugar.



LIMPIEZA DE LA BANDEJA DE GOTEO

Vacíe la bandeja de goteo diariamente. Retire la bandeja de goteo y lávela con agua corriente con un detergente suave. Seque con un paño y móntelo correctamente en su lugar.

LIMPIEZA DE SU MOLINILLO DE CAFÉ

Se recomienda limpiar el molinillo de café una vez cada dos semanas. Si hay café en el compartimiento de granos, vacíelo (ver sección: Uso del aparato: vaciado del compartimiento de los frijoles).

1. Retire la tapa del compartimiento de frijoles.
2. Desenrosque la perilla de ajuste de grosor de la molienda en sentido contrario a las agujas del reloj.
3. Con el mango, desenrosque la rebaba superior en sentido contrario a las agujas del reloj.
4. Limpie la cámara de molienda y la amoladora con un cepillo de limpieza.
5. No reemplace la rebaba superior, vuelva a instalar la perilla de ajuste del grosor de la molienda de café correctamente para vaciar el molinillo de residuos de café.
6. Luego presione y mantenga presionado el botón Clear grinder  durante al menos 1 segundo, la máquina iniciará la función de vaciado de la cámara. Si todavía hay café en la cámara, repita el proceso.
7. Abra la puerta de servicio y retire el café molido del canal dispensador con el cepillo de limpieza y del recipiente de posos, luego cierre la puerta de servicio.
8. Cuando haya terminado de limpiar el molinillo, desenrosque la perilla de ajuste de grosor de la molienda en sentido contrario a las agujas del reloj.
9. Instale la fresa superior girándola en el sentido de las agujas del reloj.
10. Instale la perilla de ajuste de la aspereza de la molienda en el sentido de las agujas del reloj y establezca la grosor de molienda que prefiera.

¡ATENCIÓN! Nunca realice ajustes de molienda con el contenido de café en la cámara cuando el molinillo no esté funcionando. Si lo hace, puede dañar el molinillo.

LIMPIEZA DE LA ESQUINA MUERTA DE LA CAFETERA

Se recomienda limpiar la esquina muerta de la cafetera una vez a la semana.

1. Cuando la máquina esté encendida, mantenga presionado el botón Clean ☹️ and Double Espresso ☹️ durante 1 segundo para ingresar al modo de limpieza de esquinas muertas de la cafetera.
2. Cuando ingrese a la función de limpieza de la cafetera, la cafetera se moverá hacia el lado izquierdo de la máquina.
3. Después de abrir la puerta de servicio (la máquina permanece en un estado de protección seguro), puede limpiar la esquina muerta de la cafetera con un cepillo.
4. Una vez finalizada la limpieza, cierre la puerta de servicio.
5. Mantenga presionado el botón Clean ☹️ and Double Espresso ☹️ durante 1 segundo para salir de la función de limpieza.

LIMPIEZA DEL SISTEMA DE PREPARACIÓN DE CAFÉ Y ESPUMADOR DE LECHE

Se recomienda limpiar el sistema de preparación de café y espuma de leche después de haber terminado de trabajar en la máquina.

1. Llene el tanque de agua con la cantidad adecuada de agua a temperatura ambiente, que no debe exceder el nivel máximo de agua, luego cierre la tapa del tanque. Sustituya el dispensador de café por un recipiente adecuado.
2. Inicie la función con el botón Limpiar ☹️, para limpiar el sistema de preparación de café y espuma de leche, la máquina iniciará el proceso de limpieza.
3. Si necesita limpiar el canal de espuma de leche, instale el recipiente de leche y llénelo con agua limpia en lugar de leche, luego inicie la función de espuma de leche con el botón Espuma ☹️ de leche hasta que se complete el proceso de limpieza.
4. Cuando se complete la limpieza, la unidad entrará automáticamente en modo de espera.
5. Abra la puerta de servicio y vierta el agua del recipiente de posos de café.

LIMPIEZA DE LA MÁQUINA DE CAFÉ DE DEPÓSITOS MINERALES



El proceso de descalcificación de la máquina de los depósitos minerales se indicará mediante los botones de agua ☹️ caliente y limpieza ☹️ que parpadean simultáneamente cuando la máquina haya preparado un total de 500 ciclos de café. El número de ciclos de preparación de café se restablecerá a cero y se volverá a contar una vez que la máquina haya terminado de limpiar.

1. Agregue agente descalcificador para máquinas de café al tanque de agua vacío. Llene el tanque con agua hasta la marca de 1000 ml. Siga las recomendaciones del fabricante del agente descalcificador.

¡ATENCIÓN! Utilice agentes descalcificadores disponibles en el mercado para las máquinas de café. Otros agentes pueden dañar los materiales de los que están hechas las piezas de la máquina y/o tener un efecto desincrustante nulo.

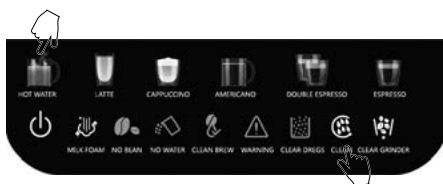
2. Coloque un recipiente adecuado sobre la bandeja de goteo.
3. Mantenga presionados los botones de agua caliente simultáneamente ☹️ y limpio ☹️ durante 1 segundo y el dispositivo iniciará el proceso de descalcificación.
4. Todo el proceso de descalcificación dura unos 10 minutos. Los ocho indicadores de función parpadean lentamente de izquierda a derecha.









- Una vez completada la limpieza, los indicadores de agua caliente  y limpio  dejará de parpadear. Vierta la solución restante y enjuague el tanque con agua corriente.
- Luego llénelo con agua limpia hasta el nivel MAX y realice el proceso de limpieza Clean varias veces. .
- Después de la limpieza, abra la puerta de servicio y vacíe el recipiente de posos para eliminar los restos de agua de limpieza.

CONSEJOS PARA UN CAFÉ DE GRAN SABOR

- Una cafetera limpia es esencial para preparar un café sabroso. Es necesario limpiar la cafetera con regularidad como se describe en la sección "LIMPIEZA Y MANTENIMIENTO". Siempre use agua fresca a temperatura ambiente para preparar café.
- El café molido no utilizado debe almacenarse en un lugar fresco y seco. Una vez que hayas desempaquetado tu nuevo paquete de café, ciérralo herméticamente y guárdalo en el refrigerador para mantenerlo fresco.

PROBLEMAS Y CÓMO RESOLVERLOS

PROBLEMA	CAUSA	MÉTODO DE ELIMINAR
El indicador de advertencia  parpadea	La perilla de ajuste de grosor de la molienda y la bandeja de goteo interior no están instaladas correctamente	<p>Instale la perilla de ajuste de grosor de molienda y la bandeja de goteo interna de forma segura</p> <p>Si el problema no se puede corregir, póngase en contacto con el servicio técnico</p>
El indicador de advertencia  es sólido	La cafetera o la bandeja de goteo interna no están bien colocadas	<p>Instale bien la cafetera o la bandeja de goteo interior</p> <p>Si el problema no se puede corregir, póngase en contacto con el servicio técnico</p>
Los indicadores de espresso  y advertencia  parpadean simultáneamente	El molinillo no funciona correctamente	<p>Apaga tu dispositivo y reinícialo</p> <p>Si el problema no se puede corregir, póngase en contacto con el servicio técnico</p>
El indicador de escasez de granos  y el indicador de  advertencia parpadean simultáneamente	La máquina realizó 16 ciclos de molienda continua de granos de café sin una pausa de 5 minutos. Entre ciclos, todas las funciones del aparato dejarán de funcionar	<p>Deje el dispositivo encendido durante 5 minutos. Reposo</p> <p>Apaga tu dispositivo y reinícialo</p> <p>Si el problema no se puede corregir, póngase en contacto con el servicio técnico</p>
La cafetera no se puede quitar	La máquina no se ha apagado correctamente: la cafetera está bloqueada	<p>Apague la máquina y luego vuelva a encenderla para reiniciar la cafetera</p> <p>Si el problema no se puede corregir, póngase en contacto con el servicio técnico</p>
El aparato hace espumar mal la leche/ no hace espuma de leche	La leche no está lo suficientemente fría o no es adecuada para espumar	Se recomienda que la temperatura de la leche sea de 5-10°C y que el contenido de grasa de la leche sea de al menos el 3%
	El espumador de leche está obstruido/ sucio	Espumador de leche limpio y sistema de espumador de leche

DATOS TÉCNICOS

Los parámetros técnicos se presentan en la placa de identificación del producto.

Longitud del cable de red: 1,05 m



¡ATENCIÓN! La empresa MPM agd S.A. se reserva el derecho a realizar cambios técnicos.

*Este manual ha sido traducido a máquina.
Si tiene alguna duda, lea la versión en inglés.*

Eliminación correcta del producto (aparatos eléctricos y electrónicos usados)



La etiqueta colocada en el producto indica que el producto no debe desecharse después de la vida útil con otros residuos domésticos. El aparato usado puede tener efectos nocivos sobre el medio ambiente y la salud de personas, debido al posible contenido de sustancias, mezclas y componentes peligrosos. La mezcla de los desechos electrónicos con otros residuos o su desmontaje no profesional puede dar lugar a la liberación de sustancias nocivas para la salud y el medio ambiente. El aparato usado deberá entregarse al punto de recepción de los residuos de aparatos eléctricos y electrónicos usados. Con el fin de obtener información detallada sobre el lugar de entrega de los residuos de aparatos eléctricos y electrónicos, el usuario deberá ponerse en contacto con el punto de recogida municipal de aparatos usados o con la planta procesadora de aparatos usados.

CONSIGNES DE SÉCURITÉ

- Lire attentivement les instructions avant toute utilisation.
- Ne plongez pas l'appareil, les câbles ou les prises dans l'eau ou tout autre liquide !
- Être particulièrement attentif lorsque des enfants se trouvent à proximité de l'appareil !
- Remplissez le réservoir uniquement avec de l'eau froide.
- N'utilisez pas l'appareil endommagé, de même si le cordon d'alimentation ou la prise sont endommagés, auquel cas faites-le réparer par un centre de service agréé.
- L'utilisation d'accessoires non recommandés par le fabricant peut endommager l'appareil, provoquer un incendie ou des blessures.
- N'accrochez pas le cordon d'alimentation de l'appareil à des bords coupants et ne le laissez pas entrer en contact avec des surfaces chaudes.
- Ne placez pas l'appareil en fonctionnement dans une armoire.
- N'utilisez pas l'appareil à l'extérieur.
- Avant de commencer à le nettoyer d'abord débrancher l'appareil de la prise électrique et attendre qu'il refroidisse complètement.
- Ne jamais laisser l'appareil branché sans surveillance.
- Ne démarrez pas l'appareil sans eau.
- Ne laissez pas l'appareil à proximité de cuisinière électrique ou à gaz, de feux de cuisson, de fours, etc...
- Ne rajoutez pas d'eau après avoir branché l'appareil.
- Débranchez l'appareil de l'alimentation électrique si vous le laissez sans surveillance et avant de le monter, de le démonter ou de le nettoyer.
- Une fois que l'appareil a fini d'être utilisé il doit être débranché !
- N'utilisez pas l'appareil à d'autres fins que celles pour lequel il a été conçu.
- Cette machine à café est destinée uniquement à un usage domestique.
- L'appareil doit être raccordé à une prise de courant munie d'une broche de mise à la terre.
- L'appareil peut être utilisé par des personnes dont les capacités physiques, sensorielles ou mentales sont limitées ou qui n'ont aucune connaissance ou expérience de l'utilisation de ce type

d'équipement, à condition qu'elles soient supervisées ou instruites dans l'utilisation sûre de l'appareil et qu'elles soient informées des dangers potentiels.

- L'appareil ne doit pas être utilisé par des enfants. Gardez l'appareil et le cordon hors de portée des enfants.
- Les enfants ne sont pas autorisés à effectuer des activités de nettoyage et d'entretien.
- Les enfants doivent être surveillés pour s'assurer qu'ils ne jouent pas avec l'appareil ni avec son équipement.
- La température des surfaces de contact peut être plus élevée quand l'appareil est en fonctionnement.
- Utilisez l'appareil sur une surface plane et stable.
- Ne tirez pas sur le cordon d'alimentation de l'appareil pour le débrancher.
- Ne branchez pas la fiche à une prise de courant avec les mains mouillées.
- Ne laissez pas les emballages (sacs plastiques, cartons, polystyrène, etc.) à la portée des enfants.
- **AVERTISSEMENT ! Ne laissez pas les enfants jouer avec du film plastique. Risque d' asphyxie!**



Attention ! Faites attention – risque de brûlure. Pendant le fonctionnement de l'appareil, des vapeurs chaudes peuvent être libérées, les éléments de travail de l'appareil chauffent à des températures élevées, les boissons préparées sont chaudes.

- **Attention ! Risque de blessures ! Ne vous approchez pas des éléments de l'appareil qui bougent pendant le fonctionnement, par exemple en mettant vos mains dans la meuleuse.**
- **Attention ! Pour éviter tout danger causé par une réinitialisation involontaire du coupe-circuit thermique, l'appareil ne doit pas être utilisé avec des minuteries externes (par exemple TIMER) ou connecté à des circuits électriques dont la marche/arrêt est automatiquement ajustée.**

- **Attention ! Pour maintenir l'efficacité de l'appareil et éviter la contamination des aliments, nettoyez régulièrement l'appareil selon les instructions de la section « NETTOYAGE ET ENTRETIEN ».**

DESCRIPTION DE L'APPAREIL

- | | |
|--|--|
| 1. Égouttoir | 12. Chambre pour les grains de café |
| 2. Couvercle du bac d'égouttage | 13. Couvercle du compartiment à grains de café |
| 3. Bac d'égouttage interne | 14. Réservoir d'eau de 1,8l |
| 4. Récipient à café | 15. Ensemble de récipients à lait (couvercle, tuyau, tube) |
| 5. Brasseur | 16. Mousseur à lait |
| 6. Portes de service | 17. Couvercle de sortie de café |
| 7. Distributeur de café réglable | 18. Interrupteur marche/arrêt |
| 8. Panneau de commande | 19. Brosse de nettoyage |
| 9. Bouton de réglage de l'épaisseur de mouture | 20. Coin mort du brasseur |
| 10. Bavure supérieure du moulin | |
| 11. Bavure inférieure du moulin | |

DESCRIPTION DU PANNEAU DE CONTRÔLE

- | | |
|---|---------------------|
| a. Bouton d'alimentation | h. Nettoyage |
| b. FAIRE MOUSSER LE LAIT | i. Vider le broyeur |
| c. Pas de grains de café | j. Eau chaude |
| d. Faible niveau d'eau / pas de réservoir d'eau | k. Le café au lait |
| e. Indicateur de nettoyage de l'infuseur | l. Cappuccino |
| f. Indicateur d'avertissement | m. Americano |
| g. Le bac à marc de café est plein | n. Double Espresso |
| | o. Espresso |

AVANT LA PREMIÈRE UTILISATION

Retirez l'aspirateur du carton, enlevez tous les autocollants, les blocs de transport, les sacs et les garnitures. Vérifiez que tous les accessoires sont complets et que l'appareil n'est pas endommagé. Vous devez vérifier tous les accessoires et leurs fonctions. Il est recommandé de conserver l'emballage d'origine pour référence future. Suivez ensuite les étapes ci-dessous.

1. Avant de l'utiliser pour la première fois, retirez le réservoir d'eau, le récipient à lait, l'infuseur et le mousseur à lait, puis rincez-les à l'eau claire et essuyez-les.
2. Vérifiez et assurez-vous que toutes les pièces amovibles sont bien fixées :



Réservoir d'eau de 1,8l

- remplissez le réservoir d'eau avec de l'eau fraîche jusqu'au marquage Max, puis réinstallez-le dans l'appareil et assurez-vous qu'il est correctement installé. Fermez le couvercle du réservoir d'eau



Bouton de réglage de l'épaisseur de mouture

Vous pouvez régler la grossièreté de la mouture du café dans le moulin en tournant le bouton de commande sur le récipient à café :

- Lorsque le moulin moule le grain de café, tournez le bouton de commande **ATTENTION! N'effectuez jamais de réglages de mouture avec la teneur en café dans la chambre lorsque le moulin ne fonctionne pas. Cela pourrait endommager le broyeur.**
- La plage de réglage de la mouture sur le cadran indique une grossièreté de mouture de 1 (la plus fine) à 15 (la plus grossière). Le chiffre sur le cadran de contrôle de la mouture indiqué par la flèche est le réglage de mouture actuellement sélectionné.



Mousseur à lait :

- Ouvrez le couvercle de la sortie de café et assurez-vous que le mousseur à lait est correctement installé
- Si le mousseur à lait est correctement installé, fermez le couvercle de sortie du café.



Récipient à lait :

- Insérez le tube à lait dans le trou du mousseur à lait sur le côté de la sortie de café
- Insérez ensuite le tuyau dans le couvercle du récipient à lait
- Installez le tube dans le couvercle du bac
- Fermez la carafe à lait avec le couvercle.



Réglage de la hauteur du distributeur de café :

- La hauteur réglable du distributeur de café est de 85 à 115 mm.



Infuseur:

Ouvrez la porte de service et vérifiez que l'infuseur est correctement installé

- Vérifiez que la flèche de l'infuseur est alignée avec la flèche de l'appareil
- Un clic audible indique que l'ensemble de l'infuseur est correct
- Le  voyant d'avertissement s'allume en permanence si l'infuseur n'a pas été mis en place.

Fermeture de la porte de service :

- La porte de service et l'infuseur sont dans le même plan horizontal.



Bac d'égouttage intérieur et bac à marc de café :

- Ouvrez la porte de service et vérifiez que le bac d'égouttage et le bac à marc de café sont en place
- Le  voyant d'avertissement s'allumera en permanence et l'appareil ne fonctionnera pas si le bac d'égouttage intérieur n'est pas assemblé correctement ou s'il y a un corps étranger à l'avant du bac à marc de café.



Égouttoir:

- Placez la plaque du bac d'égouttage sur le bac d'égouttage. Le bac d'égouttage doit être solidement monté de manière à ce qu'une tasse pour le café, le lait ou l'eau chaude puisse y être placée
- Placez le bac d'égouttage dans la machine.

Attention ! Le bac d'égouttage recueille l'eau du bec verseur lors de chaque rinçage ou autonettoyage, ainsi que le café qui peut être renversé pendant l'infusion. Le bac d'égouttage doit être nettoyé et vidé, de préférence après chaque utilisation !

Chambre pour les grains de café :

- Remplissez le compartiment à grains de café avec la quantité appropriée de grains de café frais, un maximum d'environ 200 g, puis fermez le couvercle du compartiment à café.



Attention ! Si la bavure supérieure a été retirée, assurez-vous qu'elle est correctement installée avant de remplir la chambre à café !

UTILISATION DE L'APPAREIL



Cet appareil est une cafetière multifonction et possède les fonctions de « Espresso à partir d'une tasse », « Espresso à partir de deux tasses », « Americano », « Cappuccino », « Latte », « Eau chaude », « Mousse manuelle », « Nettoyage manuel » et « Vider le moulin ».

ATTENTION ! La machine effectuera automatiquement le nettoyage pour se préparer à fonctionner après chaque démarrage et chaque finition.









ATTENTION !!! Le café sortira goutte à goutte au début du processus d'infusion (2 à 3 secondes après le début de l'infusion) et à la fin (6 à 8 secondes avant la fin de l'infusion), il s'agit d'un phénomène naturel.

ATTENTION !!! L'appareil passera en mode veille si aucune opération n'est effectuée dans les 28 minutes en mode veille. En mode veille, tous les voyants sont éteints et toutes les fonctions sont inactives. Pour réactiver le bouton d'alimentation , faites glisser votre doigt vers le haut du panneau de commande. Si vous n'allumez pas l'appareil, le bouton d'alimentation  s'éteindra au bout de 10 secondes.



MISE SOUS TENSION ET PRÉCHAUFFAGE

1. Branchez l'appareil sur une prise de courant et appuyez sur le bouton marche/arrêt à l'arrière de l'appareil.
2. Placez la cartouche sous la prise de café, puis dans le coin inférieur gauche du panneau de commande, appuyez sur le bouton d'alimentation  et maintenez-le enfoncé pendant au moins 2 secondes.
3. Le bouton de nettoyage manuel  s'allumera en continu et le bouton d'alimentation clignotera, après quoi l'appareil entrera dans la phase de préchauffage et de nettoyage automatique.



4. Lorsque vous avez fini de chauffer de l'eau pour le café, les boutons Espresso , Double Espresso , Americano  et Clear Grinder  s'allument en continu pour indiquer qu'ils sont prêts à l'emploi.
5. Pendant le préchauffage de la machine, les boutons Cappuccino , Latte , Eau  chaude, Mousse  de lait et Nettoyer  clignotent, indiquant que ces fonctions ne peuvent pas être utilisées.
6. Tous les boutons de fonction s'allumeront en continu une fois toutes les étapes de préchauffage terminées, puis l'appareil passera en mode veille.

PRÉPARATION D'UNE SEULE TASSE D'ESPRESSO

1. Placez une tasse à café appropriée sous la sortie de café.
2. Vérifiez que le mousseur à lait est bien fixé.
3. Appuyez sur le bouton Espresso  et maintenez-le enfoncé pendant au moins 2 secondes et la machine commencera à préparer une seule tasse d'espresso. Le bouton Espresso  s'allumera en continu pendant le processus d'infusion d'une seule tasse d'espresso.
4. Lorsque l'infusion de l'espresso est terminée, la machine passe automatiquement en mode veille.
5. Appuyez sur le bouton Espresso  et maintenez-le enfoncé pendant 1 seconde si vous souhaitez annuler la fonction en cours.



PRÉPARER UNE DOUBLE TASSE D'ESPRESSO

1. Placez une ou deux tasses à café appropriées sous la sortie de café.
2. Vérifiez que le mousseur à lait est bien fixé.
3. Appuyez sur le bouton Double Espresso  et maintenez-le enfoncé pendant au moins 2 secondes et la machine commencera à préparer une double tasse d'espresso.

ATTENTION ! Une double tasse d'espresso est obtenue en infusant deux cycles d'une seule tasse d'espresso en continu, vous ne devez donc pas emporter de tasses pendant le processus d'infusion.



BRASSAGE DE L'AMERICANO

1. Placez une tasse à café appropriée sous la sortie de café.
2. Vérifiez que le mousseur à lait est bien fixé.
3. Appuyez sur le bouton Americano et maintenez-le enfoncé pendant au moins 2 secondes et la machine commencera à préparer du café Americano .





4. Lorsque l'infusion de l'Americano est terminée, la machine passe automatiquement en mode veille.
5. Appuyez sur le bouton Americano  et maintenez-le enfoncé pendant au moins 1 seconde si vous souhaitez annuler la fonction en cours.

PRÉPARATION D'UN CAPPUCCINO

1. Placez une tasse appropriée sous la sortie de café.
2. Remplissez la carafe à lait avec la bonne quantité de lait froid.

ATTENTION ! Il est recommandé que la température du lait soit de 5 à 10 °C et que la teneur en matières grasses du lait soit d'au moins 3 %. La quantité de lait dans le récipient ne doit pas dépasser la marque MAX sur le récipient.

3. Insérez correctement le tube à lait dans le couvercle du récipient.
4. Installez le tuyau dans le couvercle du récipient, puis connectez l'autre extrémité au mousser à lait.
5. Appuyez sur le bouton Cappuccino et maintenez-le enfoncé pendant au moins 2 secondes et la machine commencera à préparer le cappuccino  .
6. Lorsque le cappuccino a fini de brasser, la machine passe automatiquement en mode veille.
7. Appuyez sur le bouton Cappuccino  et maintenez-le enfoncé pendant au moins 1 seconde si vous souhaitez annuler la fonction en cours.



REMARQUES :

Après chaque utilisation, s'il y a encore du lait dans le récipient à lait, conservez-le au réfrigérateur et nettoyez le tuyau à lait et le mousser immédiatement après utilisation. Il est recommandé d'utiliser une grande tasse pour éviter les éclaboussures de mousse de lait. Une fois le travail terminé sur l'appareil, le processus de nettoyage doit être effectué (voir la section : « NETTOYAGE ET ENTRETIEN »).

BRASSAGE DE LATTES

1. Placez une tasse à café appropriée sous la sortie de café.
2. Remplissez la carafe à lait avec la bonne quantité de lait froid.

REMARQUES : Il est recommandé que la température du lait soit de 5 à 10 °C et que la teneur en matières grasses du lait soit d'au moins 3 %. La quantité de lait dans le récipient ne doit pas dépasser la marque MAX sur le récipient.

3. Insérez correctement le tube à lait dans le couvercle du récipient.
4. Installez le tuyau dans le couvercle du récipient, puis connectez l'autre extrémité au mousser à lait.
5. Appuyez sur le bouton Latte et maintenez-le enfoncé pendant au moins 2 secondes et la machine commencera à infuser le Latte  .
6. Lorsque l'infusion du café au lait est terminée, la machine passe automatiquement en mode veille.
7. Appuyez sur le bouton Latte  et maintenez-le enfoncé pendant au moins 1 seconde si vous souhaitez annuler la fonction en cours.



REMARQUES :

Après chaque utilisation, s'il y a encore du lait dans le récipient à lait, conservez-le au réfrigérateur et nettoyez le tuyau à lait et le mousser immédiatement après utilisation.

Il est recommandé d'utiliser une grande tasse pour éviter les éclaboussures de mousse de lait.

Une fois le travail terminé sur l'appareil le processus de nettoyage doit être effectué (voir la section : NETTOYAGE ET ENTRETIEN)

PRÉPARATION DE L'EAU CHAUDE

1. Placez une tasse à café appropriée sous la sortie de café.

ATTENTION! La capacité de la tasse doit être supérieure à 120 ml.

2. Débranchez le tube de la carafe à lait et fermez le bouchon du mousser à lait.
3. Appuyez sur le bouton d'eau chaude et maintenez-le enfoncé pendant au moins 2 secondes et la machine commencera à produire de l'eau chaude.
4. Lorsque la préparation de l'eau chaude est terminée, l'appareil passe automatiquement en mode veille.
5. Appuyez sur le bouton d'eau chaude et maintenez-le enfoncé pendant au moins 1 seconde si vous souhaitez annuler la fonction en cours.

ATTENTION ! Lors de la préparation de l'eau chaude, il faut veiller à ne pas se brûler avec de l'eau ou de la vapeur qui s'échappe.

MOUSSE DE LAIT MANUELLE

ATTENTION! Lorsque la fonction Mousse de lait est exécutée, le mécanisme de protection contre la surchauffe de l'appareil sera activé. Si vous devez activer la fonction Eau chaude, attendez environ 3 à 5 minutes jusqu'à ce que le voyant s'allume. Passé ce délai, vous pouvez activer la fonction Eau chaude.

1. Placez une tasse appropriée sous la sortie de café.

ATTENTION! La capacité du gobelet à lait doit être supérieure à 200 ml.

2. Remplissez la carafe à lait avec la bonne quantité de lait froid.

ATTENTION! Il est recommandé que la température du lait soit de 5 à 10 °C et que la teneur en matières grasses du lait soit d'au moins 3 %. La quantité de lait dans le récipient ne doit pas dépasser la marque MAX sur le récipient.

3. Appuyez sur le bouton Milk Foam et maintenez-le enfoncé pendant au moins 2 secondes et la machine démarrera la fonction de moussage manuel.
4. Lorsque la mousse de lait est terminée, la machine passe automatiquement en mode veille.
5. Appuyez sur le bouton Milk Foam et maintenez-le enfoncé pendant au moins 1 seconde si vous souhaitez annuler la fonction en cours.

REMARQUES :



Après chaque utilisation, s'il y a encore du lait dans le récipient à lait, conservez-le au réfrigérateur et nettoyez le tuyau à lait et le mousser immédiatement après utilisation.

Il est recommandé d'utiliser une grande tasse pour éviter les éclaboussures de mousse de lait.





Une fois le travail terminé sur l'appareil le processus de nettoyage doit être effectué (voir la section : NETTOYAGE ET ENTRETIEN

NETTOYAGE MANUEL

1. Placez le réservoir d'eau sous la sortie du café.
2. Appuyez sur le bouton Clean  et maintenez-le enfoncé pendant au moins 2 secondes et la machine démarrera la fonction de nettoyage manuel.
3. Une fois le nettoyage terminé, l'appareil passe automatiquement en mode veille.
4. Appuyez sur le bouton Clean  et maintenez-le enfoncé pendant au moins 1 seconde si vous souhaitez annuler la fonction en cours.



VIDER LE COMPARTIMENT À GRAINS

1. Appuyez sur le bouton Clear du broyeur  et maintenez-le enfoncé pendant au moins 1 seconde, la machine démarrera la fonction de vidange de la chambre. Pendant ce temps, le bouton de vidange du compartiment à grains  s'allumera en continu et les autres indicateurs fonctionnels s'éteindront.
2. Ouvrez la porte et retirez le bac à marc de café, versez-en le café moulu dans un autre récipient.
3. Lorsque le travail est terminé, assemblez correctement les composants, la machine passera automatiquement en mode veille.
4. Appuyez sur le bouton de vidange du compartiment à grains  et maintenez-le enfoncé pendant au moins 3 secondes si vous souhaitez annuler la fonction en cours.



ATTENTION! La fonction de vidange du compartiment à grains ne fonctionne que pendant 15 secondes. Répétez l'opération ci-dessus à chaque fois s'il reste beaucoup de grains de café dans la chambre.

CONFIGURATION DE L'APPAREIL

RÉGLAGE DE LA QUANTITÉ DE CAFÉ ET DE LAIT DISTRIBUÉE

1. Opération de réglage de la quantité de café distribuée :
Pendant la distribution du café, appuyez sur le bouton de fonction sélectionné (Espresso, Double Espresso, Americano) et maintenez-le enfoncé, la machine émet un bip et l'icône du bouton de fonction correspondant clignote. Pendant ce temps, la machine passera en mode de réglage pour la quantité de café distribuée. Lorsque le café dans la tasse a atteint le niveau requis, relâchez le bouton de fonction sélectionné - la quantité de café nouvellement réglée sera stockée.
La gamme des quantités de café distribuées est la suivante :
 - une tasse d'espresso environ 30-100ml
 - Double Espresso environ 30-100ml*2
 - Americano environ 110-180ml
2. Opération pour régler la quantité de lait et de café distribuée :

ATTENTION! Pour le café cappuccino et le café au lait, vous devez régler séparément la quantité de café distribuée et la quantité de lait distribuée.

Lors de la distribution de lait/café, appuyez sur le bouton de fonction sélectionné (Latte, Cappuccino) et maintenez-le enfoncé, la machine émettra un bip et l'icône du bouton de fonction correspondant clignotera. Pendant ce temps, la machine passera en mode de réglage de distribution de lait/café. Lorsque le lait/café dans la tasse atteint le niveau requis, relâchez le bouton de fonction sélectionné - la quantité de lait/café nouvellement réglée distribuée sera stockée. L'opération de réglage de la quantité de lait/café distribuée ne s'applique qu'aux fonctions « Cappuccino » et « Latte ».

La gamme des quantités de lait/café distribuées est la suivante :

- Cappuccino : café environ 30-100ml + lait 10-40 secondes
- Latte : lait 10-40 secondes + café environ 30-100ml

ATTENTION! Les quantités de café distribuées dépendent du type de café et de la grossièreté de la mouture.

RÉINITIALISATION D'USINE

Appuyez sur les boutons Espresso et Double Espresso et maintenez-les enfoncés en même temps pendant 2 secondes, tous les paramètres seront restaurés aux paramètres d'usine.



NETTOYAGE ET ENTRETIEN

ATTENTION ! Avant de nettoyer l'appareil, débranchez-le de l'alimentation électrique et laissez-le refroidir complètement. Pour vous protéger contre les chocs électriques, ne plongez pas le cordon, la fiche ou l'appareil dans l'eau ou un liquide.

1. Essuyez l'extérieur de l'appareil avec un chiffon doux et humide pour enlever la saleté, mais évitez d'utiliser des outils de nettoyage abrasifs car ils pourraient rayer l'appareil. N'utilisez pas d'alcool ou de solvants.
2. Lors de la préparation du café, des gouttelettes d'eau peuvent s'accumuler dans la zone du bac d'égouttage ou sur le comptoir. Pour contrôler les gouttes, essuyez la zone avec un chiffon propre et sec après chaque utilisation de l'appareil.
3. L'infuseur, le réservoir d'eau, le récipient à lait, le bac d'égouttage, le bac d'égouttage intérieur, le bac à marc et la porte de service ne vont pas au lave-vaisselle.
4. Videz l'eau du bac d'égouttage, le bac d'égouttage intérieur et le marc de café du bac à marc de café et lavez soigneusement les accessoires avec de l'eau et un détergent doux. Essuyez.
5. Nettoyez les accessoires de l'appareil en suivant la description ci-dessous :

NETTOYAGE DU BAC À MARC DE CAFÉ

Après 8 cycles d'infusion de café, l'indicateur de bac à marc de café , plein apparaîtra sur le panneau de commande, retirez-le et videz-le. Ensuite, lavez à l'eau courante avec un détergent doux, essuyez et installez correctement en place. Si la cafetière ne doit pas être utilisée pendant une longue période, il est recommandé de la nettoyer le jour même.

NETTOYAGE DE L'INFUSEUR

Après 8 cycles d'infusion de café espresso, latte, cappuccino ou après 4 cycles d'infusion de café double espresso, l'indicateur de nettoyage de l'infuseur apparaîtra sur le panneau

de commande, retirez l'infuseur  de la cafetière et rincez-la à l'eau courante. Essayez et fixez correctement en place.

NETTOYAGE DU RÉSERVOIR D'EAU

Une fois par semaine, lavez le réservoir d'eau sous l'eau courante avec un détergent doux, essuyez-le et installez-le correctement en place. Si la cafetière ne doit pas être utilisée pendant une longue période, il est recommandé de vider le réservoir.

NETTOYAGE DE LA CARAFE À LAIT

Lorsque l'infusion du café est terminée, débranchez la carafe à lait de la machine. Démonter le couvercle, le tuyau et le tube et lavez soigneusement tous les composants à l'eau courante avec un détergent doux, essuyez-les et installez-les correctement en place.

NETTOYAGE DU MOUSSEUR À LAIT

Lorsque vous avez fini de préparer votre café, ou si le mousser ne fait pas mousser le lait correctement, retirez le couvercle de sortie de café et démontez le mousser à lait. Divisez le mousser en trois parties et lavez-le soigneusement à l'eau courante avec un détergent doux. Essayez et fixez correctement en place.



NETTOYAGE DU BAC D'ÉGOUTTAGE

Videz le bac d'égouttage tous les jours. Retirez le bac d'égouttage et lavez-le à l'eau courante avec un détergent doux. Essayez et fixez correctement en place.

NETTOYAGE DE VOTRE MOULIN À CAFÉ





Il est recommandé de nettoyer le moulin à café une fois toutes les deux semaines. S'il y a du café dans le compartiment à grains, videz-le (voir la section : Utilisation de l'appareil – vidage du compartiment à grains).

1. Retirez le couvercle du compartiment à grains.
2. Dévissez le bouton de réglage de la grossièreté de la mouture dans le sens inverse des aiguilles d'une montre.
3. À l'aide de la poignée, dévissez la fraise supérieure dans le sens inverse des aiguilles d'une montre.
4. Nettoyez la chambre de broyage et le broyeur avec une brosse de nettoyage.
5. Ne remplacez pas la bavure supérieure, réinstallez correctement le bouton de réglage de l'épaisseur de la mouture du café pour vider le moulin des résidus de café.
6. Appuyez ensuite sur le bouton Clear du broyeur  et maintenez-le enfoncé pendant au moins 1 seconde, la machine démarrera la fonction de vidage de la chambre. S'il y a encore du café dans la chambre, répétez le processus.
7. Ouvrez la porte de service et retirez le café moulu du canal du distributeur à l'aide de la brosse de nettoyage et du bac à marc, puis fermez la porte de service.
8. Lorsque vous avez fini de nettoyer le broyeur, dévissez le bouton de réglage de la grossièreté de la mouture dans le sens inverse des aiguilles d'une montre.
9. Installez la fraise supérieure en la tournant dans le sens des aiguilles d'une montre.
10. Installez le bouton de réglage de la grossièreté de la mouture dans le sens des aiguilles d'une montre et réglez votre grosseur de mouture préférée.

ATTENTION ! N'effectuez jamais de réglages de mouture avec la teneur en café dans la chambre lorsque le moulin ne fonctionne pas. Cela pourrait endommager le broyeur.



NETTOYAGE DU COIN MORT DE L'INFUSEUR

Il est recommandé de nettoyer le coin mort de l'infuseur une fois par semaine.



1. Lorsque la machine est allumée, appuyez sur les boutons Clean  et Double Espresso  et maintenez-les enfoncés pendant 1 seconde pour entrer dans le mode de nettoyage des coins morts de l'infuseur.
2. Lorsque vous entrez dans la fonction de nettoyage de l'infuseur, l'infuseur se déplace vers le côté gauche de la machine.
3. Après avoir ouvert la porte de service (la machine reste dans un état de protection sûr), vous pouvez nettoyer le coin mort de l'infuseur avec une brosse.
4. Une fois le nettoyage terminé, fermez la porte de service.
5. Appuyez sur les boutons Clean  et Double Espresso  et maintenez-les enfoncés pendant 1 seconde pour quitter la fonction de nettoyage.

NETTOYAGE DU SYSTÈME D'INFUSION DU CAFÉ ET DU MOUSSEUR À LAIT

Il est recommandé de nettoyer le système de préparation du café et de mousse de lait une fois que vous avez fini de travailler sur la machine.

1. Remplissez le réservoir d'eau avec la quantité appropriée d'eau à température ambiante, qui ne doit pas dépasser le niveau d'eau maximal, puis fermez le couvercle du réservoir. Remplacez le distributeur de café par un récipient approprié.
2. Démarrez la fonction avec le bouton Clean , pour nettoyer le système de préparation du café et de mousse de lait, la machine lancera le processus de nettoyage.
3. Si vous avez besoin de nettoyer le canal de mousse de lait, installez le récipient à lait et remplissez-le d'eau propre au lieu de lait, puis démarrez la fonction de mousse de lait avec le bouton Mousse  de lait jusqu'à ce que le processus de nettoyage soit terminé.
4. Une fois le nettoyage terminé, l'appareil passe automatiquement en mode veille.
5. Ouvrez la porte de service et versez l'eau du bac à marc de café.

NETTOYAGE DE LA MACHINE À CAFÉ DES DÉPÔTS MINÉRAUX





Le processus de détartrage de la machine des dépôts minéraux sera indiqué par les boutons Eau  chaude et Nettoyer  clignotant simultanément lorsque la machine a infusé un total de 500 cycles de café. Le nombre de cycles d'infusion du café sera remis à zéro et recompté une fois le nettoyage de la machine terminé.



1. Ajoutez le détartrant pour cafetière dans le réservoir d'eau vide. Remplissez le réservoir d'eau jusqu'à la marque de 1000 ml. Suivez les instructions du fabricant du détartrant.

ATTENTION! Utilisez des détartrants disponibles dans le commerce pour les machines à café. D'autres agents peuvent endommager les matériaux à partir desquels les pièces de la machine sont fabriquées et/ou n'ont aucun effet détartrant.







2. Placez un récipient approprié sur le bac d'égouttage.

- Appuyez simultanément sur les boutons Eau  chaude et Nettoyer  et maintenez-les enfoncés pendant 1 seconde et la machine commencera le processus de détartrage.
- L'ensemble du processus de détartrage prend environ 10 minutes. Les huit voyants de fonction clignotent lentement de gauche à droite.
- Une fois le nettoyage terminé, les voyants Eau  chaude et Nettoyer  cesseront de clignoter. Jetez la solution restante et rincez le réservoir sous l'eau courante.
- Remplissez-le ensuite d'eau propre jusqu'au niveau MAX et effectuez le processus de nettoyage Clean  plusieurs fois.
- Une fois le nettoyage terminé, ouvrez la porte de service et videz le bac à marc de café de toute eau résiduelle après le nettoyage.

CONSEILS POUR UN CAFÉ SAVOUREUX

- Une cafetière propre est essentielle pour préparer un café savoureux. Il est nécessaire de nettoyer régulièrement la cafetière comme décrit dans la section « NETTOYAGE & ENTRETIEN ». Utilisez toujours de l'eau fraîche à température ambiante pour préparer le café.
- Le café moulu non utilisé doit être conservé dans un endroit frais et sec. Une fois que vous avez débarrassé votre nouveau paquet de café, fermez-le hermétiquement et conservez-le au réfrigérateur pour le garder frais.

PROBLÈMES ET COMMENT LES RÉSOUDRE

PROBLÈMES	CAUSE	ACTION REQUISE
L'indicateur d'avertissement  clignote	Le bouton de réglage de la grossièreté de la mouture et le bac d'égouttage interne ne sont pas installés correctement	Installez solidement le bouton de réglage de la grossièreté de la mouture et le bac d'égouttage interne Si le problème ne peut pas être corrigé, contactez le service après-vente
L'indicateur d'avertissement  est fixe	L'infuseur ou le bac d'égouttage interne n'est pas bien fixé	Installez bien l'infuseur ou le bac d'égouttage intérieur Si le problème ne peut pas être corrigé, contactez le service après-vente
Les voyants espresso  et d'avertissement  clignotent simultanément	Le broyeur ne fonctionne pas correctement	Éteignez votre appareil et redémarrez-le Si le problème ne peut pas être corrigé, contactez le service après-vente
L'indicateur de pénurie de grains  et l'indicateur d'avertissement  clignotent simultanément	La machine a effectué 16 cycles de mouture continue des grains de café sans interruption de 5 minutes. Entre les cycles, toutes les fonctions de l'appareil cesseront de fonctionner	Laissez l'appareil allumé pendant 5 minutes. Se reposer Éteignez votre appareil et redémarrez-le Si le problème ne peut pas être corrigé, contactez le service après-vente
L'infuseur ne peut pas être retiré	La machine n'a pas été éteinte correctement – l'infuseur est verrouillé	Éteignez la machine, puis rallumez-la pour réinitialiser l'infuseur Si le problème ne peut pas être corrigé, contactez le service après-vente

L'appareil fait mal mousser le lait/ ne fait pas mousser le lait

Le lait n'est pas assez froid ou ne convient pas à la mousse

Il est recommandé que la température du lait soit de 5 à 10 °C et que la teneur en matières grasses du lait soit d'au moins 3 %

Le mousser à lait est bouché/sale

Mousser à lait propre et système de mousser à lait

CARACTÉRISTIQUES TECHNIQUES

Les données techniques figurent sur la plaque signalétique située dans le fond de l'appareil.

Longueur du cordon secteur : 1,05 m



ATTENTION ! L'entreprise MPM agd S.A. se réserve le droit d'apporter des modifications techniques!

*Ce manuel a été traduit automatiquement.
Si vous avez des doutes, veuillez lire la version anglaise.*

Mise au rebut (déchets d'équipements électriques et électroniques)



Le marquage sur le produit indique que le produit ne doit pas être jeté avec d'autres déchets ménagers à la fin de son utilisation. Les équipements usagés peuvent avoir un effet néfaste sur l'environnement et la santé humaine en raison de la teneur potentielle en substances, mélanges et composants dangereux. Le mélange de déchets électroniques avec d'autres déchets ou leur démontage non professionnel peut entraîner un rejet de substances nocives pour la santé et l'environnement. L'appareil usé doit être déposé dans un point de collecte des déchets d'équipements électriques et électroniques. Afin d'obtenir des informations détaillées sur des lieux de collecte des déchets électriques et électroniques, l'utilisateur doit contacter le point de collecte des déchets d'équipements municipaux ou l'usine de traitement des déchets d'équipements.

ÚTMUTATÓ A BIZTONSÁGOS HASZNÁLATHOZ:

- Használat előtt figyelmesen olvasd el a használati utasítást.
- Ne merítsd a készüléket, a kábelt és a csatlakozót vízbe vagy más folyadékba!
- Különösen vigyázz, ha gyermekek tartózkodnak a készülék közelében!
- A tartályt csak hideg vízzel töltsd fel.
- Ne használj sérült készüléket, akkor sem, ha a kábel, vagy ha a csatlakozódugó sérült, ilyenkor javíttasd meg a készüléket egy hivatalos szervizközpontban.
- A gyártó által nem ajánlott tartozékok használata a készülék károsodását, tüzet vagy sérülést okozhat.
- Ne akaszd a kábelt éles élekre, és ne hagyd, hogy forró felületekkel érintkezzen.
- Működő eszközt nem szabad szekrénybe helyezni.
- Ne használd a készüléket a szabadban.
- Tisztítás előtt először húzza ki a dugót a konnektorból, és várja meg, amíg a készülék teljesen kihűl.
- Soha ne hagyja felügyelet nélkül az áramforráshoz csatlakoztatott készüléket.
- Ne működtesse a készüléket víz nélkül.
- Ne helyezd a készüléket elektromos, vagy gáztűzhely, égők, sütők stb. közelébe.
- A készülék bekapcsolása után ne öntsön vizet a tartályba.
- Ha felügyelet nélkül hagyod a készüléket, illetve telepítés, szétszerelés vagy tisztítás előtt húzd ki a konnektorból.
- A munka befejezése után a készüléket ki kell kapcsolni!
- Ne használd a készüléket a rendeltetésétől eltérő célokra.
- A kávéfőző kizárólag otthoni használatra készült.
- A készüléket földelt csatlakozóaljzathoz kell csatlakoztatni.
- A készüléket csökkent fizikai, érzékelési vagy szellemi képességekkel rendelkező, vagy a hasonló típusú készülék működtetésében járatlan személyek is használhatják, amennyiben ezt felügyelet mellett teszik, illetve ismerik a készülék biztonságos működtetésének módját és az azzal járó kockázatokat.
- A készüléket gyermekek nem használhatják. Tartsd a készüléket és a kábelt gyermekek elől elzárva.

- Gyermek nem végezhet takarítási és karbantartási tevékenységeket.
- Ügyelni kell arra, hogy gyermekek ne játsszanak a berendezéssel/eszközzel.
- A hozzáférhető felületek hőmérséklete magasabb lehet a berendezés működése közben.
- A készüléket sima és stabil felületen használja.
- Ne a vezetéknél fogva húzd ki a hálózati csatlakozót.
- Ne csatlakoztasd nedves kézzel a tápvezeték dugóját a hálózati aljzathoz.
- A gyermekek biztonsága érdekében kérjük, ne hagyj szabadon hozzáférhető helyen a csomagolás elemét (műanyag zacskókat, kartondobozokat, polisztirolt stb.).
- **FIGYELMEZTETÉS! Ne engedje, hogy gyermekek játsszanak a fóliával. Fulladásveszély!**



Figyelem! Égési sérülés veszélye – legyen óvatos. A készülék működése során forró gőzök szabadulhatnak fel, a készülék munkaelemei magas hőmérsékletre melegednek fel, az elkészített italok forróak.

- **Figyelem! Sérülésveszély.** Ne közelítse meg a készülék olyan részeit, amelyek működés közben mozognak, például ne tegye a kezét a darálóba.
- **Figyelem! A hőkapcsoló véletlen visszaállításából eredő veszélyek elkerülése érdekében a készüléket nem szabad külső időkapcsolókkal (pl. IDŐZÍTŐ) használni, illetve nem szabad olyan elektromos áramkörökhöz csatlakoztatni, amelyek automatikusan be- és kikapcsolhatók.**
- **Figyelem! A készülék hatékonyságának megőrzése és az élelmiszerek szennyeződésének megelőzése érdekében rendszeresen tisztítsa meg a készüléket a „TISZTÍTÁS ÉS KARBANTARTÁS” részben leírtak szerint.**

A KÉSZÜLÉK LEÍRÁSA

1. Csepptálca
2. Csepptálca fedele
3. Belső csepptálca
4. Zacc tartály
5. Infuser
6. Szervíz ajtók
7. Állítható kávéadagoló
8. Kezelőpanel
9. Köszörlési finomság beállító gomb
10. A daráló felső sorja
11. Alsó daráló sorja
12. Kávébab rekesz
13. A kávébab rekesz fedele
14. Víz tartály
15. Tejtartály készlet (fedél, tömlő, tubus)
16. Tejhabosító
17. Kávékifolyó fedele
18. Be/ki kapcsoló
19. Tisztító kefe
20. A sörfőző halott sarka

A VEZÉRLŐPANEL LEÍRÁSA

- | | |
|--|---------------------|
| a. Bekapcsológomb | i. A daráló üritése |
| b. Tejhabosítás | j. Forró víz |
| c. Nincs kávébab | k. Látte |
| d. Alacsony vízszint/nincs víztartály | l. cappuccino |
| e. Az infúziós tartály tisztításának jelzője | m. Americano |
| f. Figyelmeztető jelző | n. Dupla eszpresszó |
| g. A zacstartály megtelt | o. Eszpresszó |
| h. Tisztítás | |

AZ ELSŐ HASZNÁLAT ELŐTTI TEENDŐK

Vegye ki a kávéfőzőt a dobozból, távolítsa el az összes matricát, szállítási zárat, zacskót és töltőanyagot. Ellenőrizze, hogy minden tartozék komplett-e, és hogy a készülék nem sérült-e. Kérjük, ellenőrizze az összes tartozékot és azok funkcióit. Javasoljuk, hogy az eredeti csomagolást őrizze meg későbbi használatra. Ezután kövesse az alábbi lépéseket.

1. Az első használat előtt vegye ki a víztartályt, a tejtartályt, a sörfőzőt és a tejhabosítót, öblítse le tiszta vízzel és törölje szárazra.
2. Ellenőrizze és győződjön meg arról, hogy minden eltávolítható alkatrész biztonságosan rögzítve van:



Víztartály:

- töltse fel a víztartályt friss vízzel a Max jelzésig, majd helyezze vissza a készülékbe, és ellenőrizze, hogy megfelelően van-e behelyezve. Zárja le a víztartály fedelét



Az őrlési finomság beállító gombja:

Az őrlési finomsága a darálóban a kávé tartályban lévő szabályozó gomb elforgatásával állítható be:

- Amikor a daráló megőrli a szemes kávé, forgassa el a beállító gombot
- Figyelem! Soha ne állítsa be az őrlési finomságot a kamrában lévő kávé tartalommal, amikor a daráló nem működik. Ez károsíthatja a darálót.**
- A gombon lévő őrlési beállítási tartomány 1 (legfinomabb) és 15 (legdurvább) közötti őrlési finomságot jelzi. Az őrlési beállító gombján lévő nyíllal jelzett szám az aktuálisan kiválasztott őrlési fokozat.

	<p>Tejhabosító:</p> <ul style="list-style-type: none"> - nyissa ki a kávékimenet fedelét, és győződjön meg arról, hogy a tejhabosító megfelelően van felszerelve - Ha a tejhabosító megfelelően van felszerelve, zárja le a kávékimenet fedelét.
	<p>Tejtartály:</p> <ul style="list-style-type: none"> - Helyezze a tejsövet a tejhabosító nyílásába a kávékimenet oldalán - majd helyezze be a csövet a tejtartály fedelébe - helyezze be a csövet a tartály fedelébe - zárja le a tejtartályt a fedéllel.
	<p>A kávéadagoló magasságállítása:</p> <ul style="list-style-type: none"> - a kávéadagoló állítható magassága 85-115 mm.
	<p>Infúziós adagoló:</p> <p>Nyissa ki a szervizajtót, és ellenőrizze, hogy a sörfőző megfelelően van-e beszerelve</p> <ul style="list-style-type: none"> - ellenőrizze, hogy a sörfőzőn lévő nyíl egy vonalban van-e a készüléken lévő nyíllal - egy hallható kattánás jelzi, hogy a sörfőző megfelelően van beszerelve - figyelmeztető jelzés  tartósan világít, ha a sörfőző nincs a helyére szerelve. <p>A szervizajtó bezárása:</p> <ul style="list-style-type: none"> - a szervizajtó és a sörfőző ugyanabban a vízszintes síkban található.
	<p>Belső csepptálca és kávézacc tartály:</p> <ul style="list-style-type: none"> - nyissa ki a szervizajtót, és ellenőrizze, hogy a csepptálca és a kávézacc-tartály a helyén van-e - figyelmeztető jelzőfény  tartósan világít, és a gép nem fog működni, ha a belső csepptálca nincs megfelelően összeszerelve, vagy ha idegen test van a zacctartály elején.
	<p>Csepptálca:</p> <ul style="list-style-type: none"> - helyezze a csepptálca lemezt a csepgtetőtálcára. A csepptálcát megfelelően fel kell szerelni, hogy kávé, tejet vagy forró vizet lehessen rá tenni - helyezze a csepptálcát a készülékbe. <p>Figyelem! A csepgtetőtálca minden öblítés vagy öntisztítás során összegyűjti a vizet az adagoló kifolyójából, valamint a kávé, amely a főzés során kiszóródhat. A csepptálcát lehetőleg minden használat után meg kell tisztítani és ki kell üríteni!</p>

Kávébab rekesz:

- töltsse meg a szemeskávérékeszt a megfelelő mennyiségű, legfeljebb körülbelül 200 g friss kávészemekkel, majd zárja le a kávérekesz fedelét.



Figyelem! Ha a felső sorját eltávolították, a kávékamra feltöltése előtt ellenőrizze, hogy a sorja megfelelően fel van-e helyezve!

A BEREDEZÉS HASZNÁLATA











Ez a készülék egy többfunkciós kávéfőző, és a következő funkciókkal rendelkezik: „Egy csésze eszpresszó”, „Két csésze eszpresszó”, „Americano”, „Cappuccino”, „Latte”, „Forró víz”, „Kézi habosítás”, „Kézi tisztítás”. „” és „A daráló üritése.”

FIGYELEM! A készülék minden indítás és a munka befejezése után automatikusan elvégzi a tisztítást, hogy előkészítse a működést.

FIGYELEM! A kávé cseppenként fog kijönni a főzési folyamat elején (2-3 másodperccel a főzés megkezdése után) és a végén (6-8 másodperccel a főzés befejezése előtt), ez természetes jelenség.

FIGYELEM! A készülék alvó módba lép, ha készenléti módban 28 percig nem végez semmilyen műveletet. Alvó üzemmódban minden jelzőfény nem világít, és minden funkció inaktív. A bekapcsológomb felébresztéséhez  húzza végig a vezérlőpult tetején. Ha nem kapcsolja be a készülék bekapcsológombját  10 másodperc múlva kikapcsol.

BEKAPCSOLÁS ÉS ELŐMELEGÍTÉS

1. Csatlakoztassa a készüléket a konnektorhoz, és nyomja meg a készülék hátulján található be/ki gombot.
2. Helyezzen egy edényt a kávékifolyó alá, majd nyomja meg és tartsa lenyomva a bekapcsológombot a vezérlőpult bal alsó sarkában  legalább 2 másodpercig.
3. Kézi tisztító gomb  világít és a bekapcsoló gomb villog, ekkor a készülék beemelegítési és automatikus tisztítási fázisba lép.
4. A kávéhoz való víz felmelegítése után nyomja meg az Espresso gombokat , Dupla eszpresszó , Americana  és Clear Grinder  folyamatosan világít, ami azt jelenti, hogy készen állnak a működésre.
5. Cappuccino gombok a készülék előmelegítése közben , Latte , Forró víz , Tej hab  és Clean  villognak, ami azt jelenti, hogy ezek a funkciók nem használhatók.
6. Az összes funkciógomb folyamatosan világít, ha az összes előmelegítési lépés befejeződött, és a készülék készenléti üzemmódba lép.

**EGYETLEN CSÉSZE ESZPRESSZÓ LEFŐZÉSE**

1. Helyezzen egy megfelelő kávécsészét a kávékifolyó alá.
2. Ellenőrizze, hogy a tejjabosító megfelelően fel van-e szerelve.
3. Nyomja meg és tartsa lenyomva az Espresso gombot  legalább 2 másodpercig, és a gép el-



kezd főzni egyetlen csésze eszpresszót. Espresso gomb  folyamatosan világít egyetlen csésze eszpresszó lefőzése közben.

- Az eszpresszó elkészítése után a készülék automatikusan készenléti üzemmódba kapcsol.
- Nyomja meg és tartsa lenyomva az Espresso gombot  1 másodpercig, ha törölni szeretné az aktuális funkciót.



DUPLA CSÉSZE ESZPRESSZÓ LEFŐZÉSE

- Helyezzen egy vagy két megfelelő kávéscsészét a kávékifolyó alá.
- Ellenőrizze, hogy a tejhabosító megfelelően fel van-e szerelve.
- Nyomja meg és tartsa lenyomva a Dupla eszpresszó gombot  legalább 2 másodpercig, és a gép elkezdi dupla csésze eszpresszót lefőzni.

FIGYELEM! Dupla csésze eszpresszót úgy kapunk, ha egyetlen csésze eszpresszóból két ciklust folyamatosan lefőzünk, ezért ne távolítsa el a csészéket a főzési folyamat során.



AMERICANO SÖRFŐZÉS

- Helyezzen egy megfelelő kávéscsészét a kávékifolyó alá.
- Ellenőrizze, hogy a tejhabosító megfelelően fel van-e szerelve.
- Nyomja meg és tartsa lenyomva az Americano gombot  legalább 2 másodpercig, és a gép elkezdi főzni az Americano kávé.
- Amikor az Americano elkészült, a készülék automatikusan készenléti üzemmódba kapcsol.
- Nyomja meg és tartsa lenyomva az Americano gombot  legalább 1 másodpercig, ha törölni szeretné az aktuális funkciót.



CAPPUCCINO FŐZÉS

- Helyezzen egy megfelelő csészét a kávékifolyó alá.
- Töltse fel a tejtartályt megfelelő mennyiségű hideg tejjel.

FIGYELEM! Javasoljuk, hogy a tej hőmérséklete 5-10°C legyen, és a tej zsírtartalma legalább 3%. A tartályban lévő tej mennyisége nem haladhatja meg a tartályon lévő MAX jelölést.

- Helyezze be megfelelően a tejszövet a tartály fedelébe.
- Helyezze be a tömlőt a tartály fedelébe, majd csatlakoztassa a másik végét a tejhabosítóhoz.
- Nyomja meg és tartsa lenyomva a Cappuccino gombot  legalább 2 másodpercig, és a gép elkezdi a cappuccinót főzni.



- Amikor a Cappuccino főzése befejeződött, a gép automatikusan készenléti üzemmódba kapcsol.
- Nyomja meg és tartsa lenyomva a Cappuccino gombot  legalább 1 másodpercig, ha törölni szeretné az aktuális funkciót.

MEGJEGYZÉSEK:

Minden használat után, ha még van tej a tejtartályban, tárolja a hűtőszekrényben, és használat után azonnal tisztítsa meg a tejcsővet és a habosítót.



Javasoljuk, hogy magas csészét használjon, nehogy a habos tej kifröccsenjen.

A készüléken végzett munka befejezése után végezze el a tisztítási folyamatot (lásd: TISZTÍTÁS ÉS KARBANTARTÁS)

LATTE FŐZÉS

- Helyezzen egy megfelelő kávécsészét a kávékifolyó alá.
- Töltse fel a tejtartályt megfelelő mennyiségű hideg tejjel.

MEGJEGYZÉSEK: Javasoljuk, hogy a tej hőmérséklete 5-10°C legyen, és a tej zsírtartalma legalább 3%. A tartályban lévő tej mennyisége nem haladhatja meg a tartályon lévő MAX jelölést.

- Helyezze be megfelelően a tejcsővet a tartály fedelébe.
- Helyezze be a tömlőt a tartály fedelébe, majd csatlakoztassa a másik végét a tejhabosítóhoz.
- Nyomja meg és tartsa lenyomva a Latte gombot  legalább 2 másodpercig, és a készülék elkezd a Latte főzést.
- Amint a tejeskávéfőzés befejeződött, a készülék automatikusan készenléti üzemmódba kapcsol.
- Nyomja meg és tartsa lenyomva a Latte gombot  legalább 1 másodpercig, ha törölni szeretné az aktuális funkciót.

MEGJEGYZÉSEK:

Minden használat után, ha be még van tej a tejtartályban, tárolja benne hűtőszekrény, a kigyó i A tejhabosítót használat után azonnal meg kell tisztítani.



Javasoljuk, hogy magas csészét használjon, nehogy a habos tej kifröccsenjen.

A munka befejezése után készülék tartozik végezze el a tisztítási folyamatot (lásd a részt: Takarítás és karbantartás)

FORRÓ VÍZ ELKÉSZÍTÉSE

- Helyezzen egy megfelelő kávécsészét a kávékifolyó alá.

FIGYELEM! A csésze térfogatának 120 ml-nél nagyobbak kell lennie.

- Válassza le a tejtartály tömlőjét, és zárja le a tejhabosító kupakját.
- Nyomja meg és tartsa lenyomva a Forró víz gombot  legalább 2 másodpercig, és a gép elkezd meleg vizet termelni.
- A melegvíz elkészítése után a készülék automatikusan készenléti üzemmódba kapcsol.
- Nyomja meg és tartsa lenyomva a Forró víz gombot  legalább 1 másodpercig, ha törölni szeretné az aktuális funkciót.



FIGYELEM! Forró víz készítése során ügyeljen arra, hogy a víz vagy a kilépő gőz ne forrázza meg magát.

KÉZI TEJHABOSÍTÁS

FIGYELEM! A tejhab funkció végrehajtása után a készülék túlmelegedés elleni védelmi mechanizmusa aktiválódik. Ha szükséges a Melegvíz funkció aktiválása várjon körülbelül 3-5 percet, amíg a jelzőfény folyamatosan világít. Ennyi idő után aktiválható a melegvíz funkció.

1. Helyezzen egy megfelelő csészét a kávékifolyó alá.

FIGYELEM! A tejespohár térfogatának 200 ml-nél nagyobbak kell lennie.

2. Töltse fel a tejtartályt megfelelő mennyiségű hideg tejjel.

FIGYELEM! Javasoljuk, hogy a tej hőmérséklete 5-10°C legyen, és a tej zsírtartalma legalább 3%. A tartályban lévő tej mennyisége nem haladhatja meg a tartályon lévő MAX jelölést.

3. Nyomja meg és tartsa lenyomva a Tejhab gombot legalább 2-re másodpercig, és a készülék elindítja a kézi habosítási funkciót.

4. Ha befejezte a tej habosítását, a készülék automatikusan készenléti üzemmódba kapcsol.

5. Nyomja meg és tartsa lenyomva a Tejhab gombot legalább 1 másodpercig, ha törölni szeretné az aktuális funkciót.

MEGJEGYZÉSEK:

Minden használat után, ha be még van tej a tejtartályban, tárolja benne hűtőszekrény, a kigyó i a tejhabosítót használat után azonnal meg kell tisztítani.

Javasoljuk, hogy magas csészét használjon, nehogy a habos tej kifröccsenjen.

A munka befejezése után készülék tartozik végezze el a tisztítási folyamatot (lásd a részt: Takarítás és conseRVÁCIÓ).



KÉZI TISZTÍTÁS

1. Helyezze a víztartályt a kávékifolyó alá.

2. Nyomja meg és tartsa lenyomva a Tisztítás gombot legalább 2 másodpercig, és a készülék elindítja a kézi tisztítási funkciót.

3. A tisztítás befejezése után a készülék automatikusan készenléti módba lép.

4. Nyomja meg és tartsa lenyomva a Tisztítás gombot legalább 1 másodpercig, ha törölni szeretné az aktuális funkciót.



A SZEMES KÁVÉ REKESZÉNEK ÜRÍTÉSE

1. Nyomja meg és tartsa lenyomva a Clear grinder gombot legalább 1 másodpercig a készülék elindítja a kamraürítés funkciót. Ez idő alatt a kávébab rekesz kiürítésére szolgáló gomb folyamatosan világít, és a többi funkciójelző kialszik.

2. Nyissa ki az ajtót, vegye ki a zacstartályt, majd öntse az őrölt kávé egy másik edénybe.



3. A munka befejezése után szerelje össze megfelelően az alkatrészeket, a készülék automatikusan készenléti üzemmódba lép.
4. Nyomja meg és tartsa lenyomva a kamraürítés gombot  szemes kávé esetében legalább 3 másodpercig, ha törölni szeretné az aktuális funkciót.

FIGYELEM! A szemeskávé-rekesz ürítési funkciója csak 15 másodpercig működik. A fenti műveletet minden alkalommal meg kell ismételni, ha sok szemes kávé maradt a kamrában.

A KÉSZÜLÉK BEÁLLÍTÁSA

A KIADOTT KÁVÉ ÉS TEJ MENNYISÉGÉNEK BEÁLLÍTÁSA

1. Művelet a kiadott kávé mennyiségének beállításához:
Kávéadagolás közben nyomja meg és tartsa lenyomva a kiválasztott funkciógombot (Espresso, Double Espresso, Americano), a készülék hangjelzéseket ad ki, és a megfelelő funkciógomb ikonja villogni kezd. Ezalatt a készülék a kiadott kávé mennyiségének beállítására szolgáló üzemmódba lép. Amikor a csészében lévő kávé eléri a kívánt szintet, engedje el a kiválasztott funkciógombot - az újonnan beállított kávé mennyiség elmentésre kerül.
A kávéadagolási mennyiség tartománya a következő:
 - egy csésze eszpresszó körülbelül 30-100 ml
 - dupla eszpresszó körülbelül 30-100 ml * 2
 - Americano körülbelül 110-180ml

2. Művelet a kiadott tej és kávé mennyiségének beállításához:

FIGYELEM! Cappuccino és Latte kávé esetén külön kell beállítani a kiadagolt kávé és a tej mennyiségét.

Tej/kávé adagolása közben nyomja meg és tartsa lenyomva a kiválasztott funkciógombot (Latte, Cappuccino), a készülék hangjelzéseket ad ki, és a megfelelő funkciógomb ikonja villogni kezd. Ezalatt a készülék a kiadott tej/kávé mennyiségének beállítására szolgáló üzemmódba lép. Amikor a csészében lévő tej/kávé eléri a kívánt szintet, engedje el a kiválasztott funkciógombot - az újonnan beállított tej/kávé adagolása elmentésre kerül. A kiadott tej/kávé mennyiségének beállítása csak a „Cappuccino” és a „Latte” funkciókra vonatkozik.

A tej/kávé adagolási mennyiségi tartománya a következő:

- Cappuccino: kávé körülbelül 30-100ml + tej 10-40 másodperc
- Latte: tej 10-40 másodperc + kávé körülbelül 30-100ml

FIGYELEM! A kiadott kávé mennyisége a kávé típusától és őrlési finomságától függ.

ÁLLÍTSA VISSZA A GYÁRI BEÁLLÍTÁSOKAT

Nyomja meg és tartsa lenyomva egyszerre az Espresso és Double Espresso gombot 2 másodpercig, ekkor minden paraméter visszaáll a gyári beállításra.

TISZTÍTÁS ÉS KARBANTARTÁS

FIGYELEM! A készülék tisztítása előtt húzza ki az elektromos hálózatról, és várja meg, amíg teljesen kihűl. Az áramütés elleni védelem érdekében ne merítse a vezetéket, a csatlakozódugót vagy a készüléket vízbe vagy folyadékba.



1. Puha, nedves ruhával törölje le a készülék külsejét a szennyeződések eltávolításához, de kerülje a súroló hatású tisztítóeszközök használatát, mert megkarcolhatják a készüléket. Ne használjon alkoholt vagy oldószereket.
2. Kávéfőzés közben vízcseppek halmozódhatnak fel a csepptálca területén vagy a munkalapon. A csepegés elkerülése érdekében minden használat után törölje le a területet egy tiszta, száraz ruhával.
3. A főzőegység, a víztartály, a tejtartály, a csepptálca, a belső csepptálca, a kávézacc-tartály és a szervizajtó nem mosogatógépben mosható.
4. Ürítse ki a vizet a csepptálcából, a belső cseppetötőtálcából és a zacctartályból, és alaposan mossa ki a tartozékokat enyhe tisztítószeres vízben. Törölje szárazra.
5. Tisztítsa meg a készülék tartozékait az alábbiak szerint:

A KÁVÉZACC TARTÁLY TISZTÍTÁSA

8 kávéfőzési ciklus után a zacctartály megtelt jelzője megjelenik a kezelőpanelen , vegye ki és ürítse ki. Ezután mossa le folyó víz alatt enyhe tisztítószerrel, törölje szárazra és szerelje fel megfelelően a helyére. Ha a kávéfőzőt hosszabb ideig nem használja, ajánlatos még aznap megtisztítani.

A SÖRFŐZŐ TISZTÍTÁSA

8 espresso, latte, cappuccino vagy 4 dupla eszpresszó kávé főzési ciklusa után a főzőlap tisztítása jelző jelenik meg a kezelőpanelen. , vegye ki az adagolót a kávéfőzőből és öblítse le folyó víz alatt. Törölje szárazra és szerelje fel megfelelően a helyére.

A VÍZTARTÁLY TISZTÍTÁSA

Hetente egyszer mossa ki a víztartályt folyó víz alatt, enyhe tisztítószerrel, törölje szárazra és helyezze vissza megfelelően. Ha a kávéfőzőt hosszabb ideig nem használja, ajánlatos kiüríteni a tartályt.

A TEJTARTÁLY TISZTÍTÁSA

Ha befejezte a kávéfőzést, válassza le a tejtartályt a gépről. Szerelje le a fedelet, a tömlőt és a csövet, és alaposan mossa le az összes elemet folyó víz alatt, enyhe tisztítószerrel, törölje szárazra, és helyezze vissza megfelelően a helyére.

A TEJHABOSÍTÓ TISZTÍTÁSA

Kávéfőzés után, vagy ha a habosító nem habosítja fel megfelelően a tejet, vegye le a kávékifolyó fedelét, és szerelje szét a tejhabosítót. Szerelje szét a habosítót három részre, és enyhe tisztítószerrel alaposan mossa le folyó víz alatt. Törölje szárazra és szerelje fel megfelelően a helyére.



A CSEPPTÁLCA TISZTÍTÁSA

Naponta ürítse ki a csepptálcát. Távolítsa el a csepptálcát, és mossa le folyó víz alatt enyhe tisztítószerrel. Törölje szárazra és szerelje fel megfelelően a helyére.

A KÁVÉDARÁLÓ TISZTÍTÁSA





A kávédaráló tisztítása kéthetente ajánlott. Ha van kávé a szemeskamrában, ürítse ki (lásd a részt: A készülék használata – A szemes kávé rekeszének ürítése).

1. Távolítsa el a kávébab rekesz fedelét.
2. Forgassa el az őrlési finomság beállító gombot az óramutató járásával ellentétes irányba.
3. A fogantyú segítségével csavarja le a felső sorját az óramutató járásával ellentétes irányba.
4. Tisztítsa meg a csiszolókamrát és a darálót tisztítókefével.
5. Ne cserélje ki a felső sorját, hanem helyezze vissza megfelelően a kávéőrlési finomságot beállító gombot, hogy ürítse ki a kávédarálóból a kávémaradványokat.
6. Ezután nyomja meg és tartsa lenyomva a Clear grinder gombot  legalább 1 másodpercig a készülék elindítja a kamraürítés funkciót. Ha még mindig van kávé a kamrában, ismételje meg a műveletet.
7. Nyissa ki a szervizajtót, és vegye ki az őrlött kávé az adagoló csatornájából a tisztítókefével és a zacstartályból, majd csukja be a szervizajtót.
8. A daráló tisztítása után forgassa el az őrlési finomság beállító gombot az óramutató járásával ellentétes irányba.
9. Szerelje fel a felső sorját az óramutató járásával megegyező irányba forgatva.
10. Szerelje be az őrlési finomság beállító gombot az óramutató járásával megegyező irányba, és állítsa be a kívánt kávéőrlési vastagságot.

FIGYELEM! Soha ne állítsa be az őrlési finomságot a kamrában lévő kávé tartalommal, amikor a daráló nem működik. Ez károsíthatja a darálót.



MEGTISZTÍJA A SÖRFŐZŐ HOLT SARKÁT

A sörfőző holt sarkának tisztítása hetente egyszer javasolt.



1. A készülék bekapcsolt állapotában nyomja meg és tartsa lenyomva a Tisztítás gombot  és Double Espresso  1 másodpercig, hogy belépjen a főzősarok tisztító üzemmódjába.
2. A sörfőző tisztítási funkcióra váltás után a főző a készülék bal oldalára mozdul el.
3. A szervizajtó kinyitása után (a készülék biztonságosan védett állapotban marad) kefével megtisztíthatja a sörfőző holt sarkát.
4. Tisztítás után zárja be a szervizajtót.
5. Nyomja meg és tartsa lenyomva a Tisztítás gombot  és Double Espresso  1 másodpercig a tisztítási funkcióból való kilépéshez.

A KÁVÉ- ÉS TEJHABOSÍTÓ RENDSZER TISZTÍTÁSA

A készülék használata után javasolt a kávé- és tejhabosító rendszer tisztítása.

1. Töltse fel a víztartályt megfelelő mennyiségű szobahőmérsékletű vízzel, amely nem haladhatja meg a maximális vízszintet, majd zárja le a tartály fedelét. Helyezzen egy megfelelő edényt a kávékifolyó alá.
2. Indítsa el a funkciót a Clean gomb megnyomásával  a kávé- és tejhabosító rendszer tisztításához a gép elindítja a tisztítási folyamatot.
3. Ha meg kell tisztítani a tejhabosító csatornát, helyezze be a tejartályt és tölts fel tiszta vízzel tej helyett, majd aktiválja a tejhabosító funkciót a Tejhab gombbal.  amíg a tisztítási folyamat be nem fejeződik.
4. A tisztítás befejezése után a készülék automatikusan készenléti módba lép.
5. Nyissa ki a szervizajtót, és öntse ki a vizet a zacstartályból.



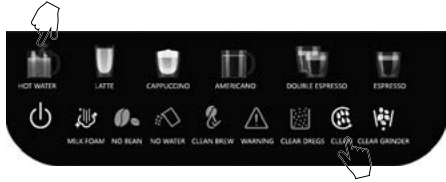

A KÁVÉFŐZŐ TISZTÍTÁSA AZ ÁSVÁNYI LERAKÓDÁSOKTÓL

A kávéfőző ásványi lerakódásoktól való vízkömentesítésének folyamatát az egyidejűleg villogó Forróvíz gombok jelzik  és Clean  amikor a készülék összesen 500 kávéciklust lefőzött. A kávéfőzési ciklusok száma nullára áll vissza, és a gép tisztítása után újraszámolódik.



1. Töltse fel a tartályt vízzel az 1000 ml-es jelig. Kövesse a vízköoldó szer gyártójának ajánlásait.





FIGYELEM! Használjon kereskedelmi forgalomban kapható vízköoldó szereket a kávéfőzőgépekhez. Más szerek károsíthatják azokat az anyagokat, amelyekből a kávéfőző alkatrészei készültek, és/vagy nincs vízköoldó hatása.



- Helyezzen egy megfelelő edényt a csepptálcára.
- Nyomja meg és tartsa lenyomva egyszerre a Forróvíz gombokat  és Clean  1 másodpercig, és a készülék elindítja a vízkömentesítési folyamatot.
- A teljes vízkömentesítési folyamat körülbelül 10 percet vesz igénybe. A nyolc funkciójelző lassan balról jobbra villog.
- A tisztítás befejezése után a Forró víz jelzőfények  és Clean  abbahagyja a villogást. Öntse ki a maradék oldatot, és öblítse ki a tartályt folyó víz alatt.
- Ezután töltsen fel tiszta vízzel a MAX szintig, és hajtsa végre többször a Clean tisztítási eljárást .
- Tisztítás után nyissa ki a szervizajtót, és ürítse ki a zacstartályt a maradék tisztítóvízből.

TIPPEK A JÓ ÍZŰ KÁVÉHOZ

- A tiszta kávéfőző elengedhetetlen az ízletes kávé elkészítéséhez. A kávégépet rendszeresen tisztítani kell a „TISZTÍTÁS ÉS KARBANTARTÁS” részben leírtak szerint. Mindig használjon friss, szobahőmérsékletű vizet a kávéfőzés során.
- A fel nem használt örlött kávé hűvös és száraz helyen kell tárolni. Az új kávécsomag kicsomagolása után szorosan zárja le, és tárolja a hűtőszekrényben, hogy frissen tartsa.

PROBLÉMÁK ÉS MEGOLDÁSOK

PROBLÉMA	OK	ELTÁVOLÍTÁS MÓDJA
Figyelmeztető jelző  villog	Az órlési finomság beállító gombja és a belső csepptálca nincs megfelelően beszerelve	Biztonságosan szerelje fel az órlés beállító gombot és a belső csepptálcát Ha a probléma nem oldható meg, forduljon a szervizhez
Figyelmeztető jelző  folyamatosan világít	Az adagoló vagy a belső csepptálca nincs megfelelően rögzítve	Biztonságosan szerelje fel az adagolót vagy a belső csepptálcát Ha a probléma nem oldható meg, forduljon a szervizhez
Espresso mérőeszközök  és figyelmeztetés  egyszerre villog	A daráló nem működik megfelelően	Kapcsolja ki a készüléket, és indítsa újra Ha a probléma nem oldható meg, forduljon a szervizhez

Hiányzik a gabonajelző  és figyelmeztető jelzés  egyszerű villog

A készülék 16 ciklust hajtott végre a kávébab folyamatos őrlésével 5 perc szünet nélkül. ciklusok között a készülék összes funkciója leáll

Hagyja a készüléket 5 percig. pihenés

Kapcsolja ki a készüléket, és indítsa újra

Ha a probléma nem oldható meg, forduljon a szervizhez

A főzőegységet nem lehet eltávolítani

A készüléket nem kapcsolták ki megfelelően - a sörfőző blokkolva van

Kapcsolja ki a készüléket, majd kapcsolja be újra a sörfőző alaphelyzetbe állításához

Ha a probléma nem oldható meg, forduljon a szervizhez

A készülék rosszul/nem habosítja fel a tejet

A tej nem elég hideg, vagy nem habosítható

Javasoljuk, hogy a tej hőmérséklete 5-10°C legyen, és a tej zsírtartalma legalább 3%.

A tejhabosító eltömődött/piszkos

Tisztítsa meg a tejhabosítót és a tejhabosító rendszert

MŰSZAKI ADATOK

A műszaki paraméterek a termék adattábláján található.

A hálózati kábel hossza: 1,05 m



FIGYELEM! Az MPM agd S.A. fenntartja a technikai változtatások jogát.

Ez a kézikönyv gépi fordításra került.

Ha kétségei vannak, kérjük, olvassa el az angol verziót.

A termék helyes megsemmisítése (elektromos és elektronikus berendezések hulladéka)



A terméken található jelölés arra utal, hogy a hasznos élettartam végén nem szabad a készüléket más háztartási hulladékkal együtt kidobni. Az elhasznált berendezések a potenciálisan veszélyes anyagok, keverékek és komponensek miatt negatív hatással lehetnek a környezetre és az emberi egészségre. Az elektronikai hulladékok más hulladékokkal való keverése vagy szakszerűtlen szétszerelése az egészségre és a környezetre káros anyagok kibocsátásához vezethet. Az elhasznált készüléket adja le elektromos és elektronikus hulladékokat gyűjtő pontban. Az elektromos és elektronikai hulladékok visszaküldési helyére vonatkozó részletes információk megszerzése érdekében a felhasználónak fel kell vennie a kapcsolatot az adott helység elektromos hulladékokat gyűjtő helyével vagy hulladékfeldolgozó üzemével.

INDICAZIONI RELATIVE ALLA SICUREZZA DI UTILIZZO

- Leggere attentamente le istruzioni per l'uso prima di utilizzare il prodotto.
- Non immergere il dispositivo, il cavo e la spina in acqua o in altri liquidi!
- Adottare particolare prudenza quando i bambini sono vicini al dispositivo!
- Riempire il serbatoio solo con acqua fredda.
- Non utilizzare mai un apparecchio danneggiato, anche qualora siano il cavo o la spina a essere danneggiati. In questo caso, affidare la riparazione a un centro di assistenza autorizzato.
- L'uso di accessori non raccomandati dal produttore può causare danni al dispositivo, incendi o lesioni.
- Non appendere il cavo a spigoli vivi e non permettere che entri in contatto con superfici calde.
- Un dispositivo funzionante non deve essere collocato in un armadio.
- Non utilizzare il dispositivo all'aperto.
- Prima della pulizia, scollegare l'apparecchio dalla presa di corrente e lasciarlo raffreddare completamente.
- Non lasciare mai il dispositivo collegato alla fonte di alimentazione incustodito.
- Non avviare il dispositivo senza acqua.
- Non collocare l'apparecchio vicino a fornelli, bruciatori, forni, ecc. elettrici o a gas.
- Non versare acqua nel serbatoio dell'acqua dopo aver acceso l'apparecchio.
- Scollegare il dispositivo dalla rete elettrica se viene lasciato incustodito e prima del montaggio, smontaggio e pulizia.
- L'apparecchio deve essere spento dopo l'uso!
- Non utilizzare l'apparecchio per scopi diversi da quelli previsti.
- La macchina da caffè è destinata esclusivamente all'uso domestico.
- L'apparecchio deve essere collegato a una presa di corrente con un perno di messa a terra.
- La macchina affettatrice può essere utilizzata da persone con limitate capacità fisiche, sensoriali o mentali, o quelle che non hanno alcuna conoscenza o esperienza nell'uso di questo tipo di

apparecchio, a condizione che siano sorvegliate o istruite sull'uso sicuro della macchina e comprendano i pericoli connessi.

- Il dispositivo non deve essere utilizzato dai bambini. Conservare l'apparecchio e il suo cavo fuori dalla portata dei bambini.
- Non è consentito ai bambini svolgere attività di pulizia e manutenzione.
- I bambini devono essere sorvegliati per assicurarsi che non giochino con l'attrezzatura/dispositivo.
- La temperatura delle superfici accessibili può essere più alta quando l'apparecchio è in funzione.
- Utilizzare l'apparecchio su una superficie liscia e stabile.
- Non estrarre la spina dalla presa di corrente tirando il cavo.
- Non collegare la spina alla presa di corrente con le mani bagnate.
- Per la sicurezza dei bambini, si prega di non lasciare parti dell'imballaggio liberamente accessibili (sacchetti di plastica, scatole di cartone, polistirolo, ecc.).
- **AVVERTENZA! Non permettere ai bambini di giocare con la pellicola. Pericolo di soffocamento!**



Attenzione! Adottare cautela – rischio di ustione. Durante il funzionamento del dispositivo possono essere rilasciati vapori caldi, gli elementi di lavoro del dispositivo si riscaldano fino a temperature elevate e le bevande preparate sono calde.

- **Attenzione! Rischio di infortunio. Non avvicinarsi alle parti dell'apparecchio che si muovono durante il funzionamento, ad esempio mettere le mani nel macinino.**
- **Attenzione! Per evitare pericoli causati dal ripristino involontario dell'interruttore termico, il dispositivo non deve essere utilizzato con interruttori orari esterni (es. TIMER) o collegato a circuiti elettrici con regolazione automatica di accensione/spegnimento.**
- **Attenzione! Per mantenere l'efficienza del dispositivo e prevenire la contaminazione degli alimenti, pulire regolarmente il dispositivo secondo le istruzioni riportate nella sezione "PULIZIA E MANUTENZIONE".**

DESCRIZIONE DEL DISPOSITIVO

- | | |
|--|--|
| 1. Vassoio raccogliocce | 12. Scomparto caffè in grani |
| 2. Coperchio del vassoio raccogliocce | 13. Coperchio per il vano caffè in grani |
| 3. Vassoio raccogliocce interno | 14. Serbatoio d'acqua |
| 4. Contenitore per fondi di caffè | 15. Set contenitore per il latte (coperchio, tubo, tubo) |
| 5. Infusore | 16. Montalatte |
| 6. Porte di servizio | 17. Coperchio uscita caffè |
| 7. Erogatore caffè regolabile | 18. Interruttore di accensione/spegnimento |
| 8. Pannello di controllo | 19. Spazzolino per la pulizia del macinacaffè |
| 9. Manopola di regolazione della macinatura (da 0 a 15 mm) | 20. Angolo morto del birraio |
| 10. La bava superiore del macinino | |
| 11. Bava di macinazione inferiore | |

DESCRIZIONE DEL PANNELLO DI CONTROLLO

- | | |
|--|--------------------------------|
| a. Pulsante di accensione | h. Pulizia |
| b. SCHIUMA DI LATTE | i. Svuotamento del macinacaffè |
| c. Niente chicchi di caffè | j. Acqua calda |
| d. Livello dell'acqua basso/serbatoio dell'acqua assente | k. Latte macchiato |
| e. Indicatore di pulizia dell'infusore | l. cappuccino |
| f. Indicatore di avviso | m. Americano |
| g. Il contenitore dei fondi è pieno | n. Doppio espresso |
| | o. Caffè espresso |

PRIMA DEL PRIMO UTILIZZO

Estrarre la scopa elettrica dalla scatola, rimuovere tutti gli adesivi, i blocchi di trasporto, i sacchetti e i riempitivi. Controllare se tutti gli accessori sono completi e il dispositivo non è danneggiato. Si prega di controllare tutti gli accessori e le loro funzioni. Si consiglia di conservare l'imballo originale per eventuali utilizzi futuri. Quindi seguire i passaggi seguenti.

1. Prima del primo utilizzo, rimuovere il serbatoio dell'acqua, il contenitore del latte, il bollitore e il montalatte, sciacquarli con acqua pulita e asciugarli.
2. Controllare e assicurarsi che tutte le parti rimovibili siano fissate saldamente:



Serbatoio d'acqua:

- riempire il serbatoio dell'acqua con acqua dolce fino al segno Max, quindi reinstallarlo nel dispositivo e assicurarsi che sia installato correttamente. Chiudere il coperchio del serbatoio dell'acqua



Manopola di regolazione della macinatura (da 0 a 15 mm)

La finezza della macinatura del caffè può essere regolata nel macinacaffè ruotando la manopola di regolazione presente nel contenitore del caffè:

- Quando il macinacaffè macina i chicchi di caffè, ruotare la manopola di regolazione
- ATTENZIONE! Non regolare mai il grado di macinatura in base al contenuto di caffè nella camera quando il macinacaffè non è in funzione. Ciò potrebbe danneggiare il macinacaffè.**
- L'intervallo di regolazione della macinatura sulla manopola indica la finezza della macinatura da 1 (più fine) a 15 (più grossolana). Il numero sulla manopola di regolazione della macinatura indicato dalla freccia è l'impostazione di macinatura attualmente selezionata.



Montalatte:

- aprire il coperchio dell'uscita del caffè e assicurarsi che il montalatte sia installato correttamente
- Se il montalatte è installato correttamente, chiudere il coperchio dell'uscita del caffè.



Contenitore del latte:

- Inserire il tubo del latte nell'apertura del montalatte sul lato dell'uscita del caffè
- quindi inserire il tubo nel coperchio del contenitore del latte
- installare il tubo nel coperchio del contenitore
- chiudere il contenitore del latte con il coperchio.



Regolazione altezza erogatore caffè:

- l'altezza regolabile dell'erogatore del caffè è compresa tra 85 e 115 mm.



Infusore:

Aprire lo sportello di servizio e verificare se la macchina è installata correttamente

- controlla se la freccia sul produttore di birra è allineata con la freccia sul dispositivo
- un clic udibile indica che il preparatore è installato correttamente
- indicatore di avviso  si accenderà in modo permanente se al suo posto non è stato installato il preparatore.

Chiusura della porta di servizio:

- la porta di servizio e la macchina della birra si trovano sullo stesso piano orizzontale.



Vaschetta raccogliocce interna e contenitore fondi caffè:

- aprire lo sportello di servizio e verificare che la vaschetta raccogliocce e il contenitore dei fondi di caffè siano al loro posto
- indicatore di avviso  si accenderà in modo permanente e la macchina non funzionerà se la vaschetta raccogliocce interna non è montata correttamente o se è presente un corpo estraneo nella parte anteriore del contenitore dei fondi.



Vassoio raccogliogocce:

- posizionare la piastra raccogliogocce sulla vaschetta raccogliogocce. La vaschetta raccogliogocce deve essere posizionata correttamente in modo da potervi appoggiare una tazza per caffè, latte o acqua calda
- posizionare la vaschetta raccogliogocce nel dispositivo.

Attenzione! La vaschetta raccogliogocce raccoglie l'acqua dal beccuccio erogatore durante ogni risciacquo o autopulizia, così come il caffè che dovesse fuoriuscire durante l'erogazione. Il vassoio raccogliogocce deve essere pulito e svuotato preferibilmente dopo ogni utilizzo!

Scomparto caffè in grani:

- riempire lo scomparto del caffè in grani con la quantità adeguata di chicchi di caffè freschi, massimo circa 200 g, quindi chiudere il coperchio dello scomparto del caffè.



Attenzione! Se la macina superiore è stata rimossa, assicurarsi che la macina sia installata correttamente prima di riempire la camera del caffè!

USO DEL DISPOSITIVO







Questo apparecchio è una macchina da caffè multifunzionale e dispone delle funzioni "Espresso da una tazza", "Espresso da due tazze", "Americano", "Cappuccino", "Latte", "Acqua calda", "Schiuma manuale", "Pulizia manuale" e "Svuotamento del macinino".

ATTENZIONE! Il dispositivo eseguirà automaticamente la pulizia per prepararsi al funzionamento dopo ogni avvio e completamento del lavoro.





ATTENZIONE! Il caffè uscirà goccia a goccia all'inizio del processo di erogazione (2-3 secondi dopo l'inizio dell'erogazione) e alla fine (6-8 secondi prima della fine dell'erogazione), questo è un fenomeno naturale.

ATTENZIONE! Il dispositivo entrerà in modalità sospensione se non viene eseguita alcuna operazione per 28 minuti in modalità standby. Nella modalità di sospensione, tutti gli indicatori sono spenti e tutte le funzioni sono inattive. Per riattivare il pulsante di accensione , scorri lungo la parte superiore del pannello di controllo. Se non accendi il dispositivo, il pulsante di accensione  si spegnerà dopo 10 secondi.

ACCENSIONE E PRERISCALDAMENTO

1. Collegare l'unità a una presa di corrente e premere il pulsante di accensione/ spegnimento sul retro dell'unità.
2. Posizionare la bomboletta sotto l'uscita del caffè, quindi nell'angolo in basso a sinistra del pannello di controllo, tenere premuto il pulsante di accensione  per almeno 2 secondi.
3. Il pulsante di pulizia manuale  si accenderà in modo fisso e il pulsante di accensione lampeggerà, dopodiché l'unità entrerà nella fase di preriscaldamento e pulizia automatica.
4. Quando hai finito di riscaldare l'acqua per il caffè, i pulsanti Espresso , Doppio Espresso , Americano  e Clear Grinder  si illumineranno in modo fisso per indicare che sono pronti per l'uso.



5. Durante il preriscaldamento della macchina, i pulsanti Cappuccino , Latte, Acqua  calda, Schiuma  di latte e Clean  lampeggiano, indicando che queste funzioni non possono essere utilizzate.
6. Tutti i pulsanti funzione si accendono in modo fisso dopo che tutti i preriscaldatori stages sono stati completati, quindi l'unità entrerà in modalità standby.

EROGAZIONE DI UNA SINGOLA TAZZINA DI ESPRESSO

1. Posizionare una tazza da caffè adatta sotto l'erogatore del caffè.
2. Controllare se il montalatte è installato correttamente.
3. Tieni premuto il pulsante Espresso  per almeno 2 secondi e la macchina inizierà ad erogare una sola tazzina di espresso. Tasto espresso  si illuminerà ininterrottamente durante il processo di erogazione di una singola tazzina di espresso.
4. Una volta preparato l'espresso, il dispositivo entrerà automaticamente in modalità standby.
5. Tieni premuto il pulsante Espresso  per 1 secondo se si desidera annullare la funzione corrente.





EROGAZIONE DI UNA DOPPIA TAZZA DI CAFFÈ ESPRESSO

1. Posizionare una o due tazze di caffè adatte sotto l'erogatore del caffè.
2. Controllare se il montalatte è installato correttamente.
3. Tieni premuto il pulsante Doppio Espresso  per almeno 2 secondi e la macchina inizierà ad erogare una doppia tazzina di espresso.



ATTENZIONE! Una doppia tazzina di espresso si ottiene erogando continuamente due cicli di una singola tazzina di espresso, quindi non rimuovere le tazzine durante il processo di erogazione.

PRODUZIONE DI BIRRA AMERICANA



1. Posizionare una tazza da caffè adatta sotto l'erogatore del caffè.
2. Controllare se il montalatte è installato correttamente.
3. Tieni premuto il pulsante Americano  per almeno 2 secondi e la macchina inizierà l'erogazione del caffè Americano.
4. Una volta terminata l'erogazione dell'Americano, il dispositivo entrerà automaticamente in modalità standby.
5. Tieni premuto il pulsante Americano  per almeno 1 secondo se si desidera annullare la funzione corrente.



PREPARAZIONE DEL CAPPUCCINO

1. Posizionare una tazza adatta sotto l'erogatore del caffè.
2. Riempire il contenitore del latte con la quantità adeguata di latte freddo.

ATTENZIONE! Si consiglia che la temperatura del latte sia compresa tra 5 e 10°C e che il contenuto di grassi del latte sia almeno del 3%. La quantità di latte nel contenitore non deve superare la tacca MAX sul contenitore.

3. Inserire correttamente il tubo del latte nel coperchio del contenitore.
4. Installare il tubo nel coperchio del contenitore e quindi collegare l'altra estremità al montalatte.
5. Tieni premuto il pulsante Cappuccino  per almeno 2 secondi e la macchina inizierà ad erogare il cappuccino.
6. Una volta terminata l'erogazione del cappuccino, la macchina entrerà automaticamente in modalità standby.
7. Tieni premuto il pulsante Cappuccino  per almeno 1 secondo se si desidera annullare la funzione corrente.

NOTE:

DOPO OGNI UTILIZZO, SE È ANCORA PRESENTE DEL LATTE NEL CONTENITORE DEL LATTE, CONSERVARLO IN FRIGORIFERO E PULIRE IL TUBO DEL LATTE E IL MONTALATTE IMMEDIATAMENTE DOPO L'USO.

SI CONSIGLIA DI UTILIZZARE UNA TAZZA ALTA PER EVITARE SCHIZZI DI LATTE SCHIUMATO.



DOPO AVER TERMINATO I LAVORI SULL'APPARECCHIO, ESEGUIRE IL PROCESSO DI PULIZIA (VEDERE LA SEZIONE: PULIZIA E MANUTENZIONE



PREPARAZIONE DEL LATTE

1. Posizionare una tazza da caffè adatta sotto l'erogatore del caffè.
2. Riempire il contenitore del latte con la quantità adeguata di latte freddo.

NOTE: SI CONSIGLIA CHE LA TEMPERATURA DEL LATTE SIA COMPRESA TRA 5 E 10°C E CHE IL CONTENUTO DI GRASSI DEL LATTE SIA ALMENO DEL 3%. LA QUANTITÀ DI LATTE NEL CONTENITORE NON DEVE SUPERARE LA TACCA MAX SUL CONTENITORE.

3. Inserire correttamente il tubo del latte nel coperchio del contenitore.
4. Installare il tubo nel coperchio del contenitore e quindi collegare l'altra estremità al montalatte.
5. Tieni premuto il pulsante Latte  per almeno 2 secondi e il dispositivo inizierà a erogare latte.
6. Una volta terminata la preparazione del latte, il dispositivo entrerà automaticamente in modalità standby.
7. Tieni premuto il pulsante Latte  per almeno 1 secondo se si desidera annullare la funzione corrente.

NOTE:

Dopo ogni utilizzo, se presente c'è ancora latte nel contenitore del latte, conservarlo frigorifero,



A serpente i Il montalatte deve essere pulito immediatamente dopo l'uso. Si consiglia di utilizzare una tazza alta per evitare schizzi di latte schiumato. Dopo aver terminato il lavoro su il dispositivo appartiene eseguire il processo di pulizia (vedi sezione: Pulizia e manutenzione)

PREPARAZIONE DELL'ACQUA CALDA

1. Posizionare una tazza da caffè adatta sotto l'erogatore del caffè.

ATTENZIONE! La capacità della tazza deve essere superiore a 120 ml.

2. Scollegare il tubo del contenitore del latte e chiudere il tappo del montalatte.

3. Tieni premuto il pulsante dell'acqua calda  per almeno 2 secondi e la macchina inizierà a produrre acqua calda.



4. Una volta completata l'erogazione dell'acqua calda, il dispositivo entrerà automaticamente in modalità standby.

5. Tieni premuto il pulsante dell'acqua calda  per almeno 1 secondo se si desidera annullare la funzione corrente.

ATTENZIONE! Quando si prepara l'acqua calda, fare attenzione a non scottarsi a causa dell'acqua o del vapore che fuoriesce.



MONTATURA MANUALE DEL LATTE

ATTENZIONE! Dopo aver eseguito la funzione Schiuma di Latte  verrà attivato il meccanismo di protezione dal surriscaldamento del dispositivo. Se è necessario attivare la funzione Acqua Calda  attendere circa 3-5 minuti finché l'indicatore non si accende in modo fisso. Trascorso questo tempo è possibile attivare la funzione Acqua Calda .

1. Posizionare una tazza adatta sotto l'erogatore del caffè.

ATTENZIONE! La capacità della tazza del latte deve essere superiore a 200 ml.

2. Riempire il contenitore del latte con la quantità adeguata di latte freddo.

ATTENZIONE! Si consiglia che la temperatura del latte sia compresa tra 5 e 10°C e che il contenuto di grassi del latte sia almeno del 3%. La quantità di latte nel contenitore non deve superare la tacca MAX sul contenitore.

3. Tieni premuto il pulsante Schiuma di latte  per almeno 2 secondi e il dispositivo avvierà la funzione di schiumatura manuale.

4. Una volta terminata la montatura del latte, il dispositivo entrerà automaticamente in modalità standby.

5. Tieni premuto il pulsante Schiuma di latte  per almeno 1 secondo se si desidera annullare la funzione corrente.

NOTE:



Dopo ogni utilizzo, se presente c'è ancora latte nel contenitore del latte, conservarlo frigorifero, A serpente i Il montalatte deve essere pulito immediatamente dopo l'uso.

Si consiglia di utilizzare una tazza alta per evitare schizzi di latte schiumato.

Dopo aver terminato il lavoro su il dispositivo appartiene eseguire il processo di pulizia (vedi sezione: Pulizia e conseRVAZIONE).





PULIZIA MANUALE

1. Posizionare il contenitore dell'acqua sotto l'erogatore del caffè.
2. Tieni premuto il pulsante Pulisci  per almeno 2 secondi e il dispositivo avvierà la funzione di pulizia manuale.
3. Una volta completata la pulizia, il dispositivo entrerà automaticamente in modalità standby.
4. Tieni premuto il pulsante Pulisci  per almeno 1 secondo se si desidera annullare la funzione corrente.



SVUOTAMENTO DEL VANO CAFFÈ IN GRANI

1. Tieni premuto il pulsante Cancella macinacaffè  per almeno 1 secondo il dispositivo avvierà la funzione di svuotamento della camera. Durante questo tempo, il pulsante per lo svuotamento del vano caffè in grani  si illuminerà in modo fisso e gli altri indicatori funzionali si spegneranno.
2. Aprire lo sportello ed estrarre il contenitore dei fondi, versare il caffè macinato in un altro contenitore.
3. Dopo aver terminato il lavoro, assemblare correttamente i componenti, il dispositivo entrerà automaticamente in modalità standby.
4. Tenere premuto il pulsante di svuotamento della camera  per il caffè in grani per almeno 3 secondi se si desidera annullare la funzione in corso.



ATTENZIONE! La funzione di svuotamento del vano caffè in grani funziona solo per 15 secondi. L'operazione sopra descritta deve essere ripetuta ogni volta nel caso in cui nella camera siano rimasti molti chicchi di caffè.

CONFIGURAZIONE DEL DISPOSITIVO

IMPOSTAZIONE DELLA QUANTITÀ DI CAFFÈ E LATTE EROGATO

1. Operazione per impostare la quantità di caffè erogato:
Durante l'erogazione del caffè, tenere premuto il pulsante della funzione selezionata (Espresso, Doppio Espresso, Americano), il dispositivo emette segnali acustici e l'icona del pulsante funzione corrispondente inizia a lampeggiare. Durante questo tempo il dispositivo entrerà nella modalità di impostazione della quantità di caffè erogato. Quando il caffè nella tazza raggiunge il livello desiderato, rilasciare il pulsante della funzione selezionata: la quantità di caffè erogato appena impostata verrà memorizzata.
Il range delle quantità di erogazione del caffè è il seguente:
 - tazza singola di Espresso circa 30-100 ml
 - doppio espresso circa 30-100 ml * 2
 - Americano circa 110-180ml
2. Operazione per impostare la quantità di latte e caffè erogato:

ATTENZIONE! Per il caffè Cappuccino e Latte è necessario impostare separatamente la quantità di caffè erogato e la quantità di latte erogato.

Durante l'erogazione del latte/caffè, tenere premuto il pulsante della funzione selezionata (Latte, Cappuccino), il dispositivo emetterà segnali acustici e l'icona del pulsante funzione

appropriato inizierà a lampeggiare. Durante questo tempo il dispositivo entrerà nella modalità di impostazione della quantità di latte/caffè erogata. Quando il latte/caffè nella tazza raggiunge il livello richiesto, rilasciare il pulsante della funzione selezionata: la quantità di latte/caffè erogato appena impostata verrà memorizzata. L'operazione di impostazione della quantità di latte/caffè erogato riguarda solo le funzioni "Cappuccino" e "Latte".

Il range delle quantità di erogazione del latte/caffè è il seguente:

- Cappuccino: caffè circa 30-100ml + latte 10-40 secondi
- Latte: latte 10-40 secondi + caffè circa 30-100 ml

ATTENZIONE! Le quantità di caffè erogate dipendono dal tipo di caffè e dalla grossolanità della macinatura.

RIPRISTINARE LE IMPOSTAZIONI PREDEFINITE

Tieni premuti contemporaneamente i pulsanti Espresso e Double Espresso per 2 secondi, tutti i parametri verranno ripristinati alle impostazioni di fabbrica.



PULIZIA E MANUTENZIONE

ATTENZIONE! Prima di pulire il dispositivo, scollegarlo dalla rete elettrica e attendere che si raffreddi completamente. Per proteggersi dalle scosse elettriche, non immergere il cavo, la spina o l'apparecchio in acqua o liquidi.

1. Pulisci l'esterno del dispositivo con un panno morbido e umido per rimuovere lo sporco, ma evita di utilizzare strumenti di pulizia abrasivi poiché potrebbero graffiare il dispositivo. Non utilizzare alcool o solventi.
2. Durante l'erogazione del caffè, nella zona della vaschetta raccogliogocce o sul piano di lavoro possono accumularsi gocce d'acqua. Per controllare il gocciolamento, pulire l'area con un panno pulito e asciutto dopo ogni utilizzo.
3. L'unità di infusione, il serbatoio dell'acqua, il contenitore del latte, la vaschetta raccogliogocce, la vaschetta raccogliogocce interna, il contenitore dei fondi di caffè e lo sportello di servizio non sono lavabili in lavastoviglie.
4. Svotare l'acqua dalla vaschetta raccogliogocce, dalla vaschetta raccogliogocce interna e dai fondi dal contenitore dei fondi e lavare accuratamente gli accessori in acqua con un detergente delicato. Asciugare.
5. Pulisci gli accessori del dispositivo come segue:

PULIZIA DEL CONTENITORE DEI FONDI DI CAFFÈ

Dopo 8 cicli di erogazione del caffè, sul pannello di controllo apparirà l'indicatore contenitore fondi pieno , estrailo e svuotalo. Quindi lavarlo sotto l'acqua corrente con un detergente delicato, asciugarlo e installarlo correttamente al suo posto. Se si prevede di non utilizzare la macchina per un lungo periodo, si consiglia di pulirla lo stesso giorno.

PULIRE LA BIRRA

Dopo 8 cicli di erogazione di Espresso, Latte, Cappuccino o dopo 4 cicli di erogazione di caffè Doppio Espresso, sul pannello di controllo apparirà l'indicatore di pulizia del gruppo di preparazione. , togliere l'infusore dalla macchina da caffè e sciacquarlo sotto l'acqua corrente. Asciugare e installare correttamente in posizione.

PULIZIA DEL SERBATOIO DELL'ACQUA

Una volta alla settimana, lavare il serbatoio dell'acqua sotto l'acqua corrente con un detergente delicato, asciugarlo e reinstallarlo correttamente. Se si prevede di non utilizzare la macchina per un lungo periodo, si consiglia di svuotare il serbatoio.

PULIZIA DEL CONTENITORE DEL LATTE

Una volta terminata l'erogazione del caffè, scollegare il contenitore del latte dalla macchina. Smontare il coperchio, il tubo flessibile e il tubo e lavare accuratamente tutti gli elementi sotto l'acqua corrente con un detergente delicato, asciugare e reinstallare correttamente al loro posto.

PULIZIA DEL MONTALATTE

Dopo aver preparato il caffè o se il montalatte non monta il latte correttamente, rimuovere il coperchio dell'uscita del caffè e smontare il montalatte. Smontare l'ugello in tre parti e lavarlo accuratamente sotto l'acqua corrente con un detergente delicato. Asciugare e installare correttamente in posizione.



PULIRE LA VASCHETTA RACCOGLIGOCCE

Svuotare quotidianamente il vassoio raccogli gocce. Rimuovere la vaschetta raccogli gocce e lavarla sotto l'acqua corrente con un detergente delicato. Asciugare e installare correttamente in posizione.

PULIZIA DEL MACINACAFFÈ

Si consiglia di pulire il macinacaffè una volta ogni due settimane. Se è presente caffè nel vano caffè in grani, svuotarlo (vedi paragrafo: Utilizzo dell'apparecchio – Svuotamento del vano caffè in grani).

1. Rimuovere il coperchio del vano caffè in grani.
2. Ruotare la manopola di regolazione del grado di macinatura in senso antiorario.
3. Usando la maniglia, svitare la bava superiore in senso antiorario.
4. Pulire la camera di macinazione e il macinino con una spazzola per la pulizia.
5. Non sostituire la macina superiore, reinstallare correttamente la manopola di regolazione finezza di macinatura del caffè per svuotare il macinacaffè da eventuali residui di caffè.
6. Quindi tieni premuto il pulsante Cancella macinacaffè  per almeno 1 secondo il dispositivo avvierà la funzione di svuotamento della camera. Se è presente ancora caffè nella camera ripetere l'operazione.
7. Aprire lo sportello di servizio e rimuovere il caffè macinato dal canale dell'erogatore utilizzando la spazzolina per la pulizia e dal contenitore dei fondi, quindi chiudere lo sportello di servizio.
8. Dopo aver pulito il macinacaffè, ruotare la manopola di regolazione del grado di macinatura in senso antiorario.
9. Installare la fresa superiore ruotandola in senso orario.
10. Installa la manopola di regolazione della finezza della macinatura in senso orario e imposta lo spessore di macinatura del caffè preferito.

ATTENZIONE! Non regolare mai il grado di macinatura in base al contenuto di caffè nella camera quando il macinacaffè non è in funzione. Ciò potrebbe danneggiare il macinacaffè.

PULIRE L'ANGOLO MORTO DEL BIRRIFICIO

Si consiglia di pulire l'angolo morto della macchina una volta alla settimana.

1. Con il dispositivo acceso, tieni premuto il pulsante Pulisci ☹️ e Doppio Espresso ☕ per 1 secondo per accedere alla modalità di pulizia dell'angolo del gruppo birra morto.
2. Dopo essere passati alla funzione di pulizia del bollitore, il bollitore si sposterà sul lato sinistro del dispositivo.
3. Dopo aver aperto lo sportello di servizio (l'apparecchio rimane in uno stato protetto e sicuro), è possibile pulire l'angolo morto della macchina con una spazzola.
4. Dopo la pulizia, chiudere lo sportello di servizio.
5. Tieni premuto il pulsante Pulisci ☹️ e Doppio Espresso ☕ per 1 secondo per uscire dalla funzione di pulizia.

PULIZIA DEL SISTEMA PER LA SCHIUMA DI CAFFÈ E LATTE

Si consiglia di pulire il sistema per la schiuma di caffè e latte dopo aver utilizzato l'apparecchio.

1. Riempire il serbatoio dell'acqua con la quantità adeguata di acqua a temperatura ambiente, che non deve superare il livello massimo dell'acqua, quindi chiudere il coperchio del serbatoio. Posizionare un contenitore idoneo sotto l'erogatore del caffè.
2. Avviare la funzione premendo il pulsante Pulisci ☹️ per pulire il sistema per la schiuma di caffè e latte, la macchina avvierà il processo di pulizia.
3. Se è necessario pulire il canale per la schiuma di latte, installare il contenitore del latte e riempirlo con acqua pulita al posto del latte, quindi attivare la funzione di schiuma di latte utilizzando il pulsante Schiuma di latte ☕ fino al completamento del processo di pulizia.
4. Una volta completata la pulizia, il dispositivo entrerà automaticamente in modalità standby.
5. Aprire lo sportello di servizio e versare l'acqua dal contenitore dei fondi.

PULIRE LA MACCHINA DEL CAFFÈ DAI DEPOSITI MINERALI



Il processo di decalcificazione della macchina da caffè dai depositi minerali sarà segnalato dal lampeggio contemporaneo dei tasti Acqua calda ☕ e pulito ☹️ quando l'apparecchio ha erogato un totale di 500 cicli di caffè. Il numero di cicli di erogazione del caffè verrà azzerato e ricalcolato una volta pulita la macchina.



1. Aggiungere il decalcificante della caffettiera al serbatoio dell'acqua vuoto. Riempire il serbatoio con acqua fino a 1000 ml. Seguire le istruzioni del produttore del decalcificante.

ATTENZIONE! Utilizzare i decalcificanti per macchine da caffè disponibili in commercio. Altri agenti potrebbero danneggiare i materiali di cui sono costituiti i componenti della macchina da caffè e/o non avere alcun effetto decalcificante.







2. Posizionare un contenitore adatto sulla leccarda.
3. Tenere premuti contemporaneamente i pulsanti Acqua ☕ calda e Pulizia ☹️ per 1 secondo e la macchina avvierà il processo di decalcificazione.
4. L'intero processo di decalcificazione richiede circa 10 minuti. Gli otto indicatori di funzione lampeggiano lentamente da sinistra a destra.

- Al termine della pulizia, gli indicatori Acqua  calda e Pulizia  smetteranno di lampeggiare. Scartare la soluzione rimanente e sciacquare il serbatoio sotto l'acqua corrente.
- Quindi riempirlo con acqua pulita fino al livello MAX ed eseguire più volte il processo di pulizia Clean .
- Al termine della pulizia, aprire lo sportello di servizio e svuotare il contenitore dei fondi di caffè dall'acqua residua dopo la pulizia.

CONSIGLI PER UN CAFFÈ DAL GUSTO ECCEZIONALE

- Una macchina da caffè pulita è essenziale per preparare un caffè gustoso. È necessario pulire regolarmente la macchina da caffè come descritto nel capitolo "PULIZIA E MANUTENZIONE". Utilizzare sempre acqua dolce a temperatura ambiente quando si prepara il caffè.
- Il caffè macinato non utilizzato deve essere conservato in un luogo fresco e asciutto. Dopo aver disimballato una nuova confezione di caffè, chiudetela ermeticamente e conservatela in frigorifero per mantenerla fresca.

POSSIBILI PROBLEMI E RISOLUZIONE

PROBLEMA	CAUSA	METODO DI RIMOZIONE
Indicatore di avviso  lampeggia	La manopola di regolazione del grado di macinatura e il vassoio raccogliogocce interno non sono installati correttamente	Installare saldamente la manopola di regolazione della macinatura e il vassoio raccogliogocce interno Se il problema non può essere risolto, contattare l'assistenza
Indicatore di avviso  si illumina continuamente	L'infusore o il vassoio raccogliogocce interno non sono montati saldamente	Installare saldamente l'infusore o il vassoio raccogliogocce interno Se il problema non può essere risolto, contattare l'assistenza
Indicatori di caffè espresso  e avvertimento  lampeggiano contemporaneamente	Il macinacaffè non funziona correttamente	Spegni il dispositivo e riavvialo Se il problema non può essere risolto, contattare l'assistenza
Indicatore di grano mancante  e indicatore di avviso  lampeggiano contemporaneamente	Il dispositivo ha eseguito 16 cicli di macinazione continua dei chicchi di caffè senza interruzioni per 5 minuti. tra un ciclo e l'altro, tutte le funzioni del dispositivo smetteranno di funzionare	Lasciare il dispositivo per 5 minuti. riposo Spegni il dispositivo e riavvialo Se il problema non può essere risolto, contattare l'assistenza
L'unità di infusione non può essere rimossa	L'apparecchio non è stato spento correttamente: la macchina è bloccata	Spegnere il dispositivo e riaccenderlo per ripristinare il preparatore Se il problema non può essere risolto, contattare l'assistenza
L'apparecchio monta male il latte/non monta il latte	Il latte non è abbastanza freddo o non è possibile montarlo	Si consiglia che la temperatura del latte sia compresa tra 5 e 10°C e che il contenuto di grassi del latte sia almeno del 3%.
	Il montalatte è ostruito/sporco	Pulire il pannarello e il sistema per la schiumatura del latte

DATI TECNICI

I parametri tecnici sono riportati sulla targhetta nominale del prodotto.

Lunghezza del cavo di rete: 1,05 m



ATTENZIONE! MPM agd S.A. si riserva il diritto di apportare modifiche tecniche!

Questo manuale è stato tradotto automaticamente.

In caso di dubbi, leggere la versione inglese.

Smaltimento corretto del prodotto (rifiuti di apparecchiature elettriche ed elettroniche)

Il marchio apposto sul prodotto indica che il dispositivo non può essere smaltito con gli altri rifiuti domestici alla fine della sua vita tecnica. Per evitare effetti dannosi sull'ambiente e sulla salute umana, derivanti dallo smaltimento incontrollato dei rifiuti, si prega di portare il dispositivo usato in un punto di raccolta per apparecchiature elettriche ed elettroniche usate o di richiedere il ritiro da casa. Per informazioni più dettagliate su dove e come smaltire in modo sicuro i rifiuti di apparecchiature elettriche ed elettroniche, contattare il proprio rivenditore locale o il dipartimento ambientale locale. Il prodotto non può essere smaltito con gli altri rifiuti domestici.

NURODYMAI SAUGIAM APTARNAVIMUI

- Prieš pradedami naudoti tiksliai perskaitykite aptarnavimo instrukciją.
- Draudžiama įrenginį, laidą ir kištuką nardinti vandenyje arba kitame skystyje!
- Būkite labai atsargūs, kai netoliese įrenginio yra vaikai!
- Į talpą pilkite tik šaltą vandenį.
- Niekomet nenaudokite pažeisto įrenginio, net ir tada, kai pažeistas laidas ar kištukas - tokiu atveju atiduokite įrenginį remontui įgaliojamam remontų punktui.
- Akseuary, kurių gamintojas nerekomenduoja, panaudojimas gali sugadinti įrenginį, sukelti gaisrą arba kūno sužalojimus.
- Nekabinkite laido ant aštrių kraštinių ir neleiskite, kad liestų karštus paviršius.
- Nedėkite prietaiso eksploatuojamo į spintelę.
- Nenaudokite įrenginio lauke.
- Prieš pradedami valymą pirmiausia ištraukite kištuką iš elektros lizdo ir palaukite kol įrenginys visiškai atvės.
- Niekomet nepalikite įrenginio prijungto prie maitinimo šaltinio be priežiūros.
- Nejunkite įrenginio, kai jame nėra vandens.
- Nedėkite įrenginio arti elektrinės, dujinės viryklės, degiklių, orkaičių ir pan.
- Įjungus įrenginį nepilkite į jį vandens.
- Atjunkite prietaisą nuo maitinimo šaltinio, jei paliecate jį be priežiūros ir prieš surinkdami, išardydami ar valydami.
- Užbaigus darbą įrenginys turi būti išjungtas!
- Nenaudokite įrenginio kitiems tikslams, nei jis yra skirtas.
- Kavos virimo aparatas skirtas naudoti tik buityje.
- Įrenginys turi būti įjungtas į lizdą su įžeminimo sraigtu.
- Prietaisą gali naudoti asmenys, turintys ribotas fizines, jutimines ar psichines galimybes, taip pat tie, kurie neturi žinių ar patirties apie tokių prietaisų naudojimą, su sąlyga, kad jiems bus suteikta saugi priežiūra ar nurodymai, kaip saugiai naudotis prietaisais, ir jie supranta susijusią riziką.
- Prietaisas neturi būti naudojamas vaikams. Prietaisą ir laidą laikykite vaikams nepasiekiamoje vietoje.
- Vaikams neleidžiama atlikti valymo ir priežiūros darbų.

- Reikia atkreipti dėmesį į tai, kad vaikai nežaistų su įranga/įrenginiu.
- Prieinamų paviršių temperatūra gali būti aukštesnė, aki įrenginys dirba.
- Naudokite įrenginį ant lygaus ir stabilaus paviršiaus.
- Netraukite kištuko iš elektros lizdo už laido.
- Nekiškite kištuko į elektros lizdą su drėgnomis rankomis.
- Vaikų saugumui nepalikite laisvai prieinamų pakuotės sudedamųjų dalių (plastmasinių maišų, kartonų, putų polistirolo ir t. t.).
- **ĮSPĖJIMAS! Neleiskite vaikams žaisti su folija. Pavojus uždusti!**



Dėmesio! Nudegimų rizika – būkite atsargūs. Prietaiso veikimo metu gali išsiskirti karšti garai, darbiniai prietaiso elementai įkaista iki aukštos temperatūros, paruošti gėrimai yra karšti.

- Dėmesio! Rizika susižeisti. Nesiartinkite prie prietaiso elementų, kurie juda darbo metu, pvz., įkiškite rankas į šlifuoeklį.
- Dėmesio! Siekiant išvengti pavojaus, kurį kelia netyčinis šiluminio išjungimo atstatymas, prietaisas neturėtų būti naudojamas kartu su išoriniais laikmačio jungikliais (pvz., TIMER) arba prijungtas prie elektros grandinių, kurių įjungimas / išjungimas yra automatiškai reguliuojamas.
- Dėmesio! Norėdami išlaikyti prietaiso efektyvumą ir išvengti maisto užteršimo, reguliariai valykite prietaisą pagal skyriuje „VALYMAS IR PRIEŽIŪRA“ pateiktas instrukcijas.

ĮRENGINIO APRAŠYMAS

1. Padėklas vandeniui
2. Lašinimo dėklo dangtelis
3. Vidinis lašinamasis dėklas
4. Kavos tirščių talpykla
5. Alaus
6. Tarnybinės durys
7. Reguliuojamas kavos dozatorius
8. Valdymo skydas
9. Šlifuokite šiurkštumo reguliavimo rankenėlę
10. Viršutinis malūnas
11. Apatinis malūnas
12. Kavos pupelių kamera
13. Kavos pupelių skyriaus dangtis
14. Vandens rezervuaras
15. Pieno konteinerio rinkinys (dangtis, žarna, vamzdis)
16. Pieno putplastis
17. Kavos išleidimo angos dangtis
18. Maitinimo įjungimo / išjungimo jungiklis
19. Šepetėlis valymui
20. Neveikiantis alaus daryklos kampas

VALDYMO PULTO APRAŠYMAS

- | | |
|--|---------------------------|
| a. Maitinimo mygtukas | h. Valymo |
| b. Pieno putojimas | i. Malūnelio ištuštinimas |
| c. Be kavos pupelių | j. Karštas vanduo |
| d. Žemas vandens lygis / nėra vandens rezervuaro | k. Latte |
| e. Alaus valymo indikatorius | l. Kapučino |
| f. Įspėjamasis indikatorius | m. Americano |
| g. Kavos tirščių indas pilnas | n. Dvigubas espresso |
| | o. Espresso |

PRIEŠ PIRMĄ PANAUDOJIMĄ

Išimkite kavos virimo aparatą iš dėžutės, nuimkite visus lipdukus, siuntimo spynas, maišelius ir užpildus. Patikrinkite, ar visi priedai yra sukomplektuoti ir ar įrenginys nepažeistas. Turėtumėte patikrinti visus priedus ir jų funkcijas. Rekomenduojama pasilikti originalią pakuotę, kad galėtumėte naudoti ateityje. Tada atlikite toliau nurodytus veiksmus.

1. Prieš naudodami jį pirmą kartą, išimkite vandens baką, pieno indą, infuzorių ir pieno putą, tada nuplaukite juos švariu vandeniu ir sausai nušluostykite.
2. Patikrinkite ir įsitikinkite, kad visos nuimamos dalys yra tvirtai pritvirtintos:



Vandens rezervuaras:

- užpildykite vandens rezervuarą gelu vandeniu iki "Max" ženklų, tada vėl įdėkite jį įrenginį ir įsitikinkite, kad jis tinkamai pritvirtintas. Uždarykite vandens rezervuaro dangtį

	<p>Šlifaukite šiurkštumo reguliavimo rankenėlę: Kavos malimo šiurkštumą malūnėlyje galite reguliuoti pasukdami kavos indo valdymo rankenėlę:</p> <ul style="list-style-type: none"> - Kai malūnėlis sumala kavos pupeles, pasukite valdymo rankenėlę <p>DĖMESIO! Niekada nereguliuokite malimo su kavos kiekiu kameroje, kai malūnėlis neveikia. Tai padarius gali būti sugadintas malūnėlis.</p> <ul style="list-style-type: none"> - Šlifavimo reguliavimo diapazonas ant ciferblato rodo šlifavimo šiurkštumą nuo 1 (geriausias) iki 15 (šiurkščiausias). Rodyklės rodomas šlifavimo valdymo ciferblato skaitmuo yra šiuo metu pasirinktas šlifavimo nustatymas.
	<p>Pieno putplastis:</p> <ul style="list-style-type: none"> - Atidarykite kavos išleidimo angos dangtelį ir įsitikinkite, kad pieno putplastis yra tinkamai sumontuotas - Jei pieno putplastis tinkamai pritvirtintas, uždarykite kavos išleidimo angos dangtį.
	<p>Pieno indas:</p> <ul style="list-style-type: none"> - Įkiškite pieno vamzdelį į pieno putų angą, esančią kavos išleidimo angos šone - Tada įkiškite žarną į pieno talpyklos dangtį - Įdėkite vamzdelį į šiukšliadėžės dangtį - Uždarykite pieno karamelę dangčiu.
	<p>Kavos dozatoriaus aukščio reguliavimas:</p> <ul style="list-style-type: none"> - Reguliuojamas kavos dozatoriaus aukštis yra nuo 85 iki 115 mm.
	<p>Infuzorius: Atidarykite aptarnavimo duris ir patikrinkite, ar alaus darykla tinkamai sumontuota</p> <ul style="list-style-type: none"> - Patikrinkite, ar alaus daryklos rodyklė sulygiuota su prietaiso rodykle - Garsinis spragtelėjimas rodo, kad alaus daryklos surinkimas yra teisingas - Įspėjamasis  indikatorius užsidegs visam laikui ir prietaisas neveiks, jei alaus darykla nebuvo įrengta vietoje. <p>Įlipimo ir išlipimo durų uždarymas:</p> <ul style="list-style-type: none"> - Aptarnavimo durys ir alaus darykla yra toje pačioje horizontalioje plokštumoje.
	<p>Vidinis lašų dėklas ir kavos tirščių talpyklė:</p> <ul style="list-style-type: none"> - Atidarykite tarnybines dureles ir patikrinkite, ar yra lašų dėklas ir kavos tirščių indas - Įspėjamasis  indikatorius užsidegs visam laikui ir prietaisas neveiks, jei vidinis lašų dėklas nebus tinkamai sumontuotas arba jei kavos tirščių talpyklos priekyje yra pašalinis daiktas.



Padėklas vandeniui

- Padėkite lašintuvo dėklo plokštelę ant lašintuvo. Lašinamasis dėklas turi būti tvirtai pritvirtintas, kad ant jo būtų galima uždėti puodelį kavai, pienui ar karštam vandeniui
- Įdėkite lašinimo dėklą į mašiną.

Dėmesio! Lašinimo dėklas surenka vandenį iš dozatoriaus snapelio kiekvieno skalavimo ar savaiminio valymo metu, taip pat kavą, kuri gali išsilieti virimo metu. Lašinimo dėklą reikia išvalyti ir ištuštinti, geriausia po kiekvieno naudojimo!

Kavos pupelių kamera:

- Užpildykite kavos pupelių skyrių atitinkamu kiekiu šviežių kavos pupelių, ne daugiau kaip 200 g, tada uždarykite kavos skyriaus dangtį.

Dėmesio! Jei viršutinis šermukšnis buvo pašalintas, prieš užpildydami kavos kamerą įsitinkinkite, kad burras yra tinkamai sumontuotas!



ĮRENGINIO NAUDOJIMAS

Šis prietaisas yra daugiafunkcis kavos virimo aparatas ir turi tokias funkcijas kaip „Espresso iš vieno puodelio“, „Espresso iš dviejų puodelių“, „Americano“, „Cappuccino“, „Latte“, „Karštas vanduo“, „Rankinis putojimas“, „Rankinis valymas“ ir „Malūnėlio ištuštinimas“.











DĖMESIO! Mašina automatiškai atliks valymą, kad pasiruoštų darbui po kiekvieno paleidimo ir pabaigos.

PASTABA! Kava išeis lašas po lašo virimo proceso pradžioje (2–3 sekundės nuo virimo pradžios) ir pabaigoje (6–8 sekundės iki alaus darymo pabaigos) tai natūralus reiškinys.

PASTABA! Prietaisas persijungs į miego režimą, jei budėjimo režime per 28 minutes nebus atlikta jokia operacija. Miego režimu visi indikatoriai yra išjungti ir visos funkcijos yra neaktyvios.

Norėdami pažadinti maitinimo mygtuką  braukite kartu valdymo skydelio viršuje. Jei neįjungsite įrenginio maitinimo mygtuko  išsijungs po 10 sekundžių.

ĮJUNGIMAS IR IŠANKSTINIS PAŠILDYMAS

1. Įjunkite įrenginį į maitinimo lizdą ir paspauskite įjungimo/išjungimo mygtuką, esantį įrenginio gale.
2. Padėkite indą po kavos snapeliu, tada paspauskite ir palaikykite maitinimo mygtuką apatiniame kairiajame valdymo skydelio kampe  bent 2 sekundes.
3. Rankinio valymo mygtukas  užsidegs ir mirksės maitinimo mygtukas, tada įrenginys pereis į pašildymo ir automatinio valymo fazę.
4. Užkaitinę vandenį kavai, paspauskite Espresso mygtukus , dvigubas espresso , Amerikos  ir Clear Grinder  užsidegs nuolat, vadinasi, jie yra paruošti darbui.
5. Cappuccino mygtukai, kai prietaisas įkaista , Latte , Karštas vanduo , Pieno puta  ir Švarus  mirksi, vadinasi, šių funkcijų valdyti negalima.
6. Visi funkciniai mygtukai užsidegs visam laikui, kai bus atlikti visi išankstinio pašildymo veiksmai, o prietaisas persijungs į budėjimo režimą.



IŠVIRKITE VIENĄ PUODELĮ ESPRESSO

- Po kavos išleidimo anga padėkite tinkamą kavos puodelį.
- Patikrinama, ar pieno putplastis yra tvirtai pritvirtintas.
- Paspauskite ir palaikykite „Espresso“ mygtuką mažiausiai 2 sekundes ir aparatas pradės virti vieną puodelį espresso. Espresso mygtukas nuolat šviečia gaminant vieną puodelį espresso.
- Kai espresso alaus gaminimas bus baigtas, aparatas automatiškai persijungs į budėjimo režimą.
- Paspauskite ir 1 sekundę palaikykite „Espresso“ mygtuką, jei norite atšaukti dabartinę funkciją.



IŠVIRKITE DVIGUBĄ PUODELĮ ESPRESSO

- Po kavos išleidimo anga padėkite vieną ar du tinkamus kavos puodelius.
- Patikrinama, ar pieno putplastis yra tvirtai pritvirtintas.
- Paspauskite ir palaikykite „Double Espresso“ mygtuką bent 2 sekundes ir aparatas pradės virti dvigubą puodelį espresso.

DĖMESIO! Dvigubas espresso puodelis pasiekiamas nuolat verdant du vieno puodelio espresso ciklus, todėl virimo metu neturėtumėte atimti puodelių.



ALAUŠ GAMYBA AMERICANO

- Po kavos išleidimo anga padėkite tinkamą kavos puodelį.
- Patikrinama, ar pieno putplastis yra tvirtai pritvirtintas.
- Paspauskite ir palaikykite „Americano“ mygtuką mažiausiai 2 sekundes ir aparatas pradės virti „Americano“ kavą.
- Kai „Americano“ alaus darymas bus baigtas, mašina automatiškai persijungs į budėjimo režimą.
- Paspauskite ir palaikykite „Americano“ mygtuką bent 1 sekundę, jei norite atšaukti dabartinę funkciją.



KAPUČINO GAMINIMAS

- Padėkite tinkamą puodelį po kavos išleidimo anga.
- Užpildykite pieno karamelę tinkamu kiekiu šalto pieno.



DĖMESIO! Rekomenduojama, kad pieno temperatūra būtų 5-10°C, o pieno riebumas būtų ne mažesnis kaip 3%. Pieno kiekis inde neturi viršyti MAX ženklą ant konteinerio.

3. Tinkamai įkiškite pieno vamzdelį į indo dangtį.
4. Įdėkite žarną į konteinerio dangtį, tada kitą galą prijunkite prie pieno putos.
5. Paspauskite ir palaikykite kapučino mygtuką mažiausiai 2 sekundes ir aparatas pradės virti Capuccino .
6. Kai kapučinas baigs virti, mašina automatiškai persijungs į budėjimo režimą.
7. Paspauskite ir palaikykite kapučino mygtuką bent 1 sekundę, jei norite atšaukti dabartinę funkciją.

PASTABOS:

Po kiekvieno naudojimo, jei pieno talpykloje vis dar yra pieno, laikykite jį šaldytuve ir išvalykite pieno žarną ir putokite iš karto po naudojimo.

Rekomenduojama naudoti aukštą puodelį, kad būtų išvengta putų pieno pusrų.

Baigę prietaiso darbą, reikia atlikti valymo procesą (žr. skyrių VALYMAS IR PRIEŽIŪRA

ALAUŠ LATTES

1. Po kavos išleidimo anga padėkite tinkamą kavos puodelį.
2. Užpildykite pieno karamelę tinkamu kiekiu šalto pieno.

PASTABOS: Rekomenduojama, kad pieno temperatūra būtų 5-10°C, o pieno riebumas būtų ne mažesnis kaip 3%. Pieno kiekis inde neturi viršyti MAX ženklą ant konteinerio.

3. Tinkamai įkiškite pieno vamzdelį į indo dangtį.
4. Įdėkite žarną į konteinerio dangtį, tada kitą galą prijunkite prie pieno putos.
5. Paspauskite ir palaikykite „Latte“ mygtuką mažiausiai 2 sekundes ir aparatas pradės gaminti „Latte“ .
6. Kai latte baigs virti, mašina automatiškai persijungs į budėjimo režimą.
7. Paspauskite ir palaikykite Latte mygtuką bent 1 sekundę, jei norite atšaukti dabartinę funkciją

PASTABOS:

Po kiekvieno naudojimo, jei pieno talpykloje vis dar yra pieno, laikykite jį šaldytuve ir išvalykite pieno žarną ir putokite iš karto po naudojimo.

Rekomenduojama naudoti aukštą puodelį, kad būtų išvengta putų pieno pusrų.

Baigę prietaiso darbą reikia atlikti valymo procesą (žr. skyrių VALYMA IR PRIEŽIŪRA

KARŠTO VANDENS PARUOŠIMAS

1. Po kavos išleidimo anga padėkite tinkamą kavos puodelį.

DĖMESIO! Puodelio talpa turi būti didesnė nei 120 ml.



2. Atjunkite pieno karafės vamzdelius ir uždarykite dangtelį ant pieno putos.
3. Paspauskite ir palaikykite karšto vandens mygtuką mažiausiai 2 sekundes ir mašina pradės gaminti karštą vandenį.



4. Kai karšto vandens paruošimas bus baigtas, prietaisas automatiškai persijungs į budėjimo režimą.
5. Paspauskite ir palaikykite karšto vandens  mygtuką bent 1 sekundę, jei norite atšaukti dabartinę funkciją.

DĖMESIO! Ruošiant karštą vandenį, reikia stengtis nesudegti vandeniu ar garais.

RANKINIS PIENO PUTOJIMAS



DĖMESIO! Atlikus „Milk Foam  „ funkciją, bus įjungtas prietaiso apsaugos nuo perkaitimo mechanizmas. Jei jums reikia suaktyvinti karšto vandens  funkciją, palaukite apie 3–5 minutes, kol užsidegs indikatorius. Praėjus šiam laikui, galite suaktyvinti karšto vandens  funkciją.

1. Padėkite tinkamą puodelį po kavos išleidimo anga.

DĖMESIO! Pieno puodelio talpa turi būti didesnė nei 200 ml.

2. Užpildykite pieno karamelę tinkamu kiekiu šalto pieno.

DĖMESYS! Rekomenduojama, kad pieno temperatūra būtų 5-10°C, o pieno riebumas būtų ne mažesnis kaip 3%. Pieno kiekis inde neturi viršyti MAX ženklo ant konteinerio.

3. Paspauskite ir palaikykite pieno putų  mygtuką mažiausiai 2 sekundes ir mašina įjungs rankinę putojimo funkciją.
4. Kai pieno putojimas bus baigtas, mašina automatiškai persijungs į budėjimo režimą.
5. Paspauskite ir palaikykite pieno putų  mygtuką bent 1 sekundę, jei norite atšaukti dabartinę funkciją.

PASTABOS:



Po kiekvieno naudojimo, jei pieno talpykloje vis dar yra pieno, laikykite jį šaldytuve ir išvalykite pieno žarną ir putokite iš karto po naudojimo.

Rekomenduojama naudoti aukštą puodelį, kad būtų išvengta putų pieno pusrulį.

Baigę prietaiso darbą reikia atlikti valymo procesą (žr. skyrių VALYMA IRPRIEŽIŪRA





RANKINIS VALYMAS

1. Padėkite vandens indą po kavos išleidimo anga.
2. Paspauskite  ir palaikykite valymo mygtuką mažiausiai 2 sekundes ir mašina pradės rankinio valymo funkciją.
3. Kai valymas bus baigtas, įrenginys automatiškai persijungs į budėjimo režimą.
4. Paspauskite  ir palaikykite valymo mygtuką bent 1 sekundę, jei norite atšaukti dabartinę funkciją.



PUPELIŲ SKYRIAUS IŠTUŠTINIMAS

1. Paspauskite ir bent 1 sekundę palaikykite mygtuką Clear grinder  mašina pradės kameros ištuštinimo funkciją. Per tą laiką pupelių  skyriaus ištuštinimo mygtukas nuolat šviečia ir kiti funkciniai indikatoriai išsijungs.
2. Atidarykite dureles ir išimkite kavos tirščių indą, supilkite maltą kavą iš jos į kitą indą.
3. Kai darbas bus baigtas, teisingai surinkite komponentus, mašina automatiškai persijungs į budėjimo režimą.



4. Paspauskite ir palaikykite pupelių skyriaus  ištuštinimo mygtuką bent 3 sekundes, jei norite atšaukti dabartinę funkciją.

DĖMESIO! Pupelių skyriaus ištuštinimo funkcija veikia tik 15 sekundžių. Pakartokite aukščiau nurodytą operaciją kiekvieną kartą, jei kameroje liko daug kavos pupelių.

ĮRENGINIO NUSTATYMAS

IŠLEISTOS KAVOS IR PIENO KIEKIO NUSTATYMAS

1. Išleistos kavos kiekio nustatymo operacija:

Išleidami kavą paspauskite ir palaikykite pasirinktą funkcijos mygtuką („Espresso“, „Double Espresso“, „Americano“), aparatas pypsi ir mirksis atitinkama funkcijos mygtuko piktograma. Per tą laiką aparatas pereis į išleistos kavos kiekio nustatymo režimą. Kai kava puodelyje pasieks reikiamą lygį, atleiskite pasirinktą funkcijos mygtuką – bus saugomas naujai nustatytas išpilstytos kavos kiekis.

Išpilstomos kavos kiekių diapazonas yra toks:

- vienas puodelis Espresso maždaug 30-100 ml
- Dvigubas espresso maždaug 30-100ml*2
- Americano maždaug 110-180ml

2. Operacija, skirta nustatyti išleisto pieno ir kavos kiekį:

DĖMESIO! „Cappuccino“ ir „Latte“ kavai reikia atskirai nustatyti išpilstomos kavos kiekį ir išleisto pieno kiekį.

Išpilstydami pieną/kavą, paspauskite ir palaikykite pasirinktą funkcijos mygtuką (Latte, Cappuccino), aparatas pypsės ir mirksės atitinkama funkcijos mygtuko piktograma. Per tą laiką aparatas pereis į pieno/kavos išdavimo nustatymo režimą. Kai pienas/kava puodelyje pasieks reikiamą lygį, atleiskite pasirinktą funkcijos mygtuką – bus saugomas naujai nustatytas išpilto pieno/kavos kiekis. Išduoto pieno/kavos kiekio nustatymo operacija taikoma tik funkcijoms „Cappuccino“ ir „Latte“.

Išpilstomo pieno/kavos kiekių diapazonas yra toks:

- Kapučino: kava maždaug 30-100ml + pienas 10-40 sekundžių
- Latte: pienas 10-40 sekundžių + kava maždaug 30-100ml

DĖMESIO! Nurodytas kavos kiekis priklauso nuo jos rūšies ir malimo smulkumo.

GAMYKLINIŲ PARAMETRŲ ATKŪRIMAS

Vienu metu paspauskite ir 2 sekundes palaikykite „Espresso“ ir „Double Espresso“ mygtukus, visi parametrai bus atkurti į gamyklinius nustatymus.

VALYMAS IR PRIEŽIŪRA

DĖMESIO! Prieš valydami prietaisą, atjunkite jį nuo maitinimo šaltinio ir leiskite jam visiškai atvėsti. Norėdami apsaugoti nuo elektros smūgio, nemerkite laido, kištuko ar prietaiso į vandenį ar skystį.

1. Nuvalykite prietaiso išorę minkštu, drėgnu skudurėliu, kad pašalintumėte nešvarumus, tačiau venkite naudoti abrazyvinius valymo įrankius, nes jie gali subraižyti prietaisą. Nenaudokite alkoholio ar tirpiklių.
2. Verdant kavą, lašelį dėklo srityje arba ant stalviršio gali kauptis vandens lašeliai. Norėdami kontroliuoti lašėjimą, po kiekvieno prietaiso naudojimo nuvalykite vietą švaria, sausa šluoste.



- Alaus darykla, vandens rezervuaras, pieno talpykla, lašelių dėklas, vidinis lašų dėklas, pagrindo konteineris ir aptarnavimo durys nėra tinkamos plauti indaplovėje.
- Ištuštinkite vandenį iš lašinimo dėklo, vidinio lašinimo dėklo ir kavos tirščių iš kavos tirščių indo ir kruopščiai nuplaukite priedus vandenyje ir švelniame ploviklyje. Nuvalykite sausai.
- Išvalykite prietaiso priedus vadovaudamiesi toliau pateiktu aprašymu:

KAVOS TIRŠČIŲ INDO VALYMAS

Po 8 kavos virimo ciklų valdymo skydelyje pasirodys kavos tirščių , indo pilnas indikatorius, išimkite ir ištuštinkite. Tada nuplaukite po tekančiu vandeniu švelniu plovikliu, sausai nušluostykite ir tinkamai sumontuokite. Jei kavos virimo aparatas nebus naudojamas ilgą laiką, rekomenduojama jį valyti tą pačią dieną.

ALAUŠ DARYKLOS VALYMAS

Po 8 „Espresso“, „Latte“, „Cappuccino“ kavos virimo ciklų arba po 4 „Espresso“ dvigubos kavos virimo ciklų valdymo skydelyje pasirodys alaus daryklos valymo indikatorius, išimkite alaus daryklą , iš kavos virimo aparato ir nuplaukite po tekančiu vandeniu. Nuvalykite ir tinkamai pritvirtinkite.

VANDENS REZERVUARO VALYMAS

Kartą per savaitę vandens rezervuarą nuplaukite po tekančiu vandeniu švelniu plovikliu, sausai nušluostykite ir tinkamai sumontuokite vietoje. Jei kavos virimo aparatas nebus naudojamas ilgą laiką, rekomenduojama ištuštinti baką.

PIENO KARAMELĖS VALYMAS

Kai kavos virimas bus baigtas, atjunkite pieno karamelę nuo aparato. Išardykite dangtelį, žarną ir vamzdelį ir kruopščiai nuplaukite visus komponentus po tekančiu vandeniu švelniu plovikliu, sausai nušluostykite ir tinkamai sumontuokite.

PIENO PUTOS VALYMAS

Kai baigsite virti kavą arba jei putplastis tinkamai neputoja pieno, nuimkite kavos išleidimo angos dangtelį ir išardykite pieno putą. Putą padalinkite į tris dalis ir kruopščiai nuplaukite po tekančiu vandeniu švelniu plovikliu. Nuvalykite ir tinkamai pritvirtinkite.



LAŠINIMO DĒKLO VALYMAS

Kasdien ištuštinkite lašinimo dėklą. Nuimkite lašinimo dėklą ir nuplaukite po tekančiu vandeniu švelniu plovikliu. Nuvalykite ir tinkamai pritvirtinkite.

KAVOS MALŪNĖLIO VALYMAS

Kavos malūnėlį rekomenduojama valyti kartą per dvi savaites. Jei pupelių skyriuje yra kavos, ją ištuštinkite (žr. skyrių: Prietaiso naudojimas – pupelių skyriaus ištuštinimas).





- Nuimkite pupelių skyriaus dangtį.
- Atsukite šlifavimo šiurkštumo reguliavimo rankenėlę prieš laikrodžio rodyklę.
- Naudodamiesi rankena, atsukite viršutinį plyšį prieš laikrodžio rodyklę.

- Šlifavimo kamerą ir šlifuoکلj nuvalykite valymo šepetėliu.
- Nekeiskite viršutinio burro, teisingai įdėkite kavos malimo storio reguliavimo rankenėlę, kad ištuštintumėte kavos likučių malūnėlį.
- Tada paspauskite ir palaikykite mygtuką Išvalyti šlifuoکلj  bent 1 sekundę, mašina pradės kameros ištuštinimo funkciją. Jei kameroje vis dar yra kavos, pakartokite procesą.
- Atidarykite aptarnavimo dureles ir valymo šepetėliu išimkite maltą kavą iš dozatoriaus kanalo ir iš pagrindo talpyklos, tada uždarykite aptarnavimo duris.
- Baigę valyti šlifuoکلj, atsukite šlifavimo šiurkštumo reguliavimo rankenėlę prieš laikrodžio rodyklę.
- Įdėkite viršutinį burrą sukdami pagal laikrodžio rodyklę.
- Įdėkite šlifavimo šiurkštumo reguliavimo rankenėlę pagal laikrodžio rodyklę ir nustatykite pageidaujamą šlifavimo šiurkštumą.

DĖMESIO! Niekada nereguliokite malimo su kavos kiekiu kameroje, kai malūnėlis neveikia. Tai padarius gali būti sugadintas malūnėlis.



NEGYVO ALAUS DARYKLOS KAMPO VALYMAS

Negyvą alaus daryklos kampą rekomenduojama valyti kartą per savaitę.



- Kai aparatas įjungtas, paspauskite ir 1 sekundę palaikykite nuspaudę mygtuką „Clean  and Double Espresso  „, kad pereitumėte į alaus daryklos negyvo kampo valymo režimą.
- Kai įeisite į alaus valymo funkciją, alaus darykla pereis į kairę mašinos pusę.
- Atidarę aptarnavimo duris (mašina išlieka saugioje apsauginėje būsenoje), negyvą alaus daryklos kampą galite išvalyti šepetėliu.
- Kai valymas bus baigtas, uždarykite aptarnavimo duris.
- Paspauskite ir 1 sekundę palaikykite mygtuką „Clean  and Double Espresso  „, kad išeitumėte iš valymo funkcijos.

KAVOS VIRIMO IR PIENO PUTŲ SISTEMOS VALYMAS

Kavos virimo ir pieno putojimo sistemą rekomenduojama išvalyti baigus dirbti su aparatu.

- Užpildykite vandens rezervuarą atitinkamu kambario temperatūros vandens kiekiu, kuris neturi viršyti maksimalaus vandens lygio, tada uždarykite rezervuaro dangtį. Pakeiskite kavos dozatoriui tinkamą indą.
- Pradėkite funkciją mygtuku Valyti , kad išvalytumėte kavos virimo ir pieno putojimo sistemą, aparatas pradės valymo procesą.
- Jei jums reikia išvalyti pieno putojimo kanalą, įdėkite pieno indą ir užpildykite jį švari vandeniu, o ne pienu, tada pradėkite pieno putojimo funkciją mygtuku „Milk Foam  „, kol valymo procesas bus baigtas.
- Kai valymas bus baigtas, įrenginys automatiškai persijungs į budėjimo režimą.
- Atidarykite aptarnavimo dureles ir išpilkite vandenį iš kavos tirščių indo.

KAVOS APARATO VALYMAS NUO MINERALINIŲ NUOSĖDŲ

Mašinos nukalkinimo nuo mineralinių nuosėdų procesą parodys vienu metu mirksintys mygtukai „Karštas vanduo  „ ir „Švarus  „, kai aparatas iš viso užvirins 500 kavos ciklų. Kavos virimo ciklą skaičius bus atstatytas į nulį ir perskaiciuotas, kai aparatas baigs valyti.





1. Į tuščią vandens baką įpilkite kavos aparatų nukalkinimo priemonės. Laikykitės kalkių šalinimo priemonės gamintojo rekomendacijų.

DĖMESIO! Kavos aparatams naudokite prekyboje esančias nukalkinimo priemones. Kiti agentai gali sugadinti medžiagas, iš kurių pagamintos mašinos dalys, ir (arba) turėti nulinį nukalkinimo efektą.

2. Ant lašų padėklo uždėkite tinkamą indą.

3. Vienu metu paspauskite ir palaikykite karšto vandens mygtukus  ir Švarus  1 sekundę ir prietaisas pradės kalkių šalinimo procesą.

4. Visas kalkių šalinimo procesas trunka apie 10 minučių. Aštuoni funkcijų indikatoriai lėtai mirksi iš kairės į dešinę.

5. Kai valymas baigtas, karšto vandens indikatoriai  ir Švarus  nustos mirksėti. Išpilkite likusį tirpalą ir praskalaukite baką po tekančiu vandeniu.

6. Tada įpilkite švaraus vandens iki MAX lygio ir keletą kartų atlikite valymo procesą .

7. Po valymo atidarykite techninės priežiūros dureles ir ištuštinkite tirščių talpyklą iš likusio valymo vandens.

PATARIMAI PUIKAUS SKONIO KAVAI

1. Švarus kavos virimo aparatas yra būtinas skaniai kavai ruošti. Būtina reguliariai valyti kavos virimo aparatą, kaip aprašyta skyriuje „VALYMAS IR PRIEŽIŪRA“. Kavai virti visada naudokite šviežią, kambario temperatūros vandenį.

2. Nepanaudota malta kava turi būti laikoma vėsioje ir sausoje vietoje. Išpakavę naują kavos pakelį, sandariai uždarykite jį ir laikykite šaldytuve, kad jis išliktų šviežias.

PROBLEMAS IR KAIP JAS IŠSPRĘSTI

PROBLEMA	SUKELTI	PAŠALINIMO BŪDAS
Mirksi įspėjamasis  indikatorius	Šlifavimo šiurkštumo reguliavimo rankenėlė ir vidinis lašelių dėklas nėra tinkamai sumontuoti	Tvirtai sumontuokite šlifavimo šiurkštumo reguliavimo rankenėlę ir vidinį lašų dėklą Jei problemos negalima ištaisyti, susisiekite su tarnyba
Įspėjamasis  indikatorius yra kietas	Alaus darykla arba vidinis lašų dėklas nėra patikimai pritvirtintas	Gerai įdėkite alaus daryklą arba vidinį lašinimo dėklą Jei problemos negalima ištaisyti, susisiekite su tarnyba
Espresso  ir įspėjamieji  indikatoriai mirksi vienu metu	Šlifuoklas neveikia tinkamai	Išjunkite įrenginį ir paleiskite jį iš naujo Jei problemos negalima ištaisyti, susisiekite su tarnyba
Pupelių  trūkumo indikatorius ir įspėjamasis  indikatorius mirksi vienu metu	Aparatas atliko 16 nepertraukiamo kavos pupelių malimo ciklų be 5 minučių pertraukos. Tarp ciklų visos prietaiso funkcijos nustos veikti	Palikite prietaisą įjungtą 5 minutes. Poilsis Išjunkite įrenginį ir paleiskite jį iš naujo Jei problemos negalima ištaisyti, susisiekite su tarnyba
Alaus daryklos negalima pašalinti	Mašina nebuvo tinkamai išjungta – alaus darykla užrakinta	Išjunkite mašiną ir vėl įjunkite, kad iš naujo nustatytumėte alaus daryklą Jei problemos negalima ištaisyti, susisiekite su tarnyba

Prietaisas blogai puotoja pieną/
nepuotoja pieno

Pienas nėra pakankamai šaltas arba
netinkamas putoti

Rekomenduojama, kad pieno temperatūra
būtų 5-10°C, o pieno riebumas būtų ne
mažesnis kaip 3%

Pieno putplastis užsikimšęs/nešvarus

Švaraus pieno putų ir pieno putų sistema

TECHNINIAI DUOMENYS

Techniniai parametrai nurodyti produkto informacinėje lentelėje.

Elektros laido ilgis: 1,05 m



DĖMESIO! Įmonė MPM agd S.A. pasilieka teisę keisti techninius duomenis.

Šis vadovas buvo išverstas mašininu būdu.

Jei turite kokių nors abejonių, perskaitykite versiją anglų kalba.

Taisyklingas gaminio atliekų šalinimas (elektrinės ir elektroninės įrangos atliekos)



Ant gaminio pavaizduotas simbolis reiškia, kad šio gaminio atliekų negalima šalinti su kitomis namų ūkyje generuojamomis atliekomis. Siekiant išvengti kenksmingo poveikio aplinkai ir žmonių sveikatai, kurį kelia nekontroliuojamas atliekų šalinimas, panaudotą gaminį reikia pristatyti į buitinės technikos atliekų priėmimo vietą arba kreiptis dėl atliekų paėmimo iš namų. Dėl išsamesnės informacijos apie saugaus elektrinės ir elektroninės įrangos atliekų šalinimo būdus ir vietas naudotojas turi kreiptis į mažmeninės prekybos vietą arba vietos valdžios organo aplinkos apsaugos skyrių. Šios gaminio atliekų negalima šalinti kartu su komunalinėmis atliekomis.

VISPĀRĪGI LIETOŠANAS DROŠĪBAS NORĀDĪJUMI

- Pirms lietošanas rūpīgi izlasiet lietošanas instrukciju.
- Neiegremdējiet ierīci, vadu un kontaktdakšu ūdenī vai citos šķidrumos.
- Esiet īpaši uzmanīgs, ja ierīces tuvumā atrodas bērni.
- Piepildiet tvertni tikai ar aukstu ūdeni.
- Neizmantojiet bojātu ierīci, pat ja ir bojāts tīkla vads vai kontaktdakša – šādā gadījumā iesniedziet ierīci salabot autorizētā servisa punktā.
- Ražotāja neieteiktu piederumu izmantošana var izraisīt ierīces bojājumus, aizdegšanos vai miesas bojājumus.
- Nekariet barošanas vadu uz asām malām un neļaujiet tam pieskarties karstām virsmām.
- Darba vienību nedrīkst novietot skapī.
- Neizmantojiet ierīci ārpus telpām.
- Pirms tīrīšanas vispirms atvienojiet ierīci no strāvas kontaktligzdas un pagaidiet, līdz ierīce ir pilnībā atdzisusi.
- Nekad neatstājiet ierīci, kas pieslēgta strāvas avotam, bez uzraudzības.
- Neiedarbiniet ierīci bez ūdens.
- Nenovietojiet ierīci elektrisko vai gāzes plītiņu, degļu, cepeškrāsns utt. tuvumā.
- Nelejiet ūdeni tvertnē pēc ierīces ieslēgšanas.
- Ja atstājat ierīci bez uzraudzības, kā arī pirms montāžas, demontāžas vai tīrīšanas atvienojiet to no strāvas padeves.
- Pēc darba beigām ierīce ir jāizslēdz!
- Neizmantojiet ierīci citiem mērķiem, izņemot paredzēto lietojumu.
- Kafijas automāts ir paredzēts tikai lietošanai mājas apstākļos.
- Ierīce jāpievieno tīkla kontaktligzdai ar zemējuma tapu.
- Ierīci var lietot personas ar ierobežotām fiziskajām, maņu vai garīgajām spējām vai personas bez zināšanām vai pieredzes šāda veida ierīču lietošanā, ja tās tiek uzraudzītas vai instruētas par ierīces drošu lietošanu un saprot ar to saistītos riskus.
- Ierīci nedrīkst lietot bērni. Ierīci un kabeli glabājiet bērniem nepieejamā vietā.
- Bērniem nav atļauts veikt tīrīšanas un apkopes darbus.
- Pievērsiet uzmanību bērniem, ar nespēlējās ar aprīkojumu/ierīci.

- Iekārtas darbības laikā pieejamo virsmu temperatūra var būt augstāka.
- Izmantojiet ierīci uz gludas un stabilas virsmas.
- Neizņemiet kontaktdakšu no tīkla kontaktligzdas, velkot aiz vada.
- Nepievienojiet kontaktdakšu tīkla kontaktligzdai ar mitrām rokām.
- Bērnu drošības nolūkos, lūdzu, neatstājiet iepakojuma daļas (plastmasas maisiņi, kartona kastes, polistirols utt.) brīvi pieejamas.
- **BRĪDINĀJUMS! Neļaujiet bērniem spēlēties ar foliju. Nosmakšanas briesmas!**



Uzmanību! Apdegumu risks - esiet uzmanīgi. Ierīces darbības laikā var izdalīties karsti tvaiki, ierīces darba daļas sakarst līdz augstai temperatūrai, gatavotie dzērieni ir karsti.

- **Uzmanību! Traumu risks.** Nepietuvojieties ierīces sastāvdaļām, kas darbības laikā kustas, piemēram, neievietojiet rokas dzirnaviņās.
- **Uzmanību! Lai izvairītos no briesmām, ko var radīt termiskā slēdža nejauša atiestatīšana, ierīci nedrīkst lietot kopā ar ārējiem taimeriem (piem., TIMER) vai pieslēgt elektriskām ķēdēm, kuru ieslēgšana/izslēgšana tiek regulēta automātiski.**
- **Uzmanību! Lai saglabātu ierīces efektivitāti un novērstu pārtikas piesārņošanu, regulāri tīriet ierīci saskaņā ar norādījumiem sadaļā “TĪRĪŠANA UN UZTURĒŠANA”.**

IERĪCES APRAKSTS

1. Noteces paplāte
2. Noteces paplātes vāks
3. Iekšējais pilienu teknes paliktnis
4. Zemes kontainers
5. Alus pagatavošana
6. Servisa durvis
7. Regulējams kafijas dozators
8. Vadības panelis
9. Biezuma regulēšanas poga
10. Dzirnavu augšējā kverna
11. Apakšējā dzirnavu kverna
12. Pupiņu nodalījums
13. Pupiņu kameras vāks
14. Ūdens tvertne
15. Piena trauku komplekts (vāks, šļūtene, caurule)
16. Piena putotājs
17. Kafijas izplūdes atveres vāks
18. Barošanas ieslēgšanas/izslēgšanas slēdzis
19. Tīrīšanas birste
20. Alus darītavas mirušais stūris

VADĪBAS PANEĻA APRAKSTS

- | | |
|--|-------------------------|
| a. Iedarbināšanas poga | h. Tīrīšana |
| b. Piena putošana | i. Dzirnavu iztukšošana |
| c. Nav kafijas pupiņu | j. Karstais ūdens |
| d. Zems ūdens līmenis / nav ūdens tvertnes | k. Latte |
| e. Alus darītavas tīrīšanas indikators | l. Kapučīno |
| f. Brīdinājuma indikators | m. Americano |
| g. Pamatnes kontainers ir pilns | n. Dubultā Espresso |
| | o. Espresso |

PIRMS PIRMĀS LIETOŠANAS REIZES

Izņemiet kafijas automātu no kastes, noņemiet visas uzlīmes, transporta blokus, maisiņus un pildvielas. Pārbaudiet, vai visi piederumi ir pilnībā nokomplektēti un ierīce nav bojāta. Pārbaudiet visus piederumus un to funkcijas. Ieteicams saglabāt oriģinālo iepakojumu turpmākai lietošanai. Pēc tam izpildiet tālāk norādītās darbības.

1. Pirms pirmās lietošanas reizes izņemiet ūdens tvertni, piena trauku, vārtītāju un piena putotāju, pēc tam noskalojiet ar tīru ūdeni un noslaukiet līdz sausumam.
2. Pārbaudiet un pārliecinieties, vai visas noņemamās daļas ir droši piestiprinātas:



Ūdens tvertne:

- Piepildiet ūdens tvertni ar svaigu ūdeni līdz maksimālajai atzīmei, pēc tam uzstādiat to atpakaļ ierīcē un pārliecinieties, ka tā ir pareizi piestiprināta. Aizveriet ūdens tvertnes vāku



Slīpēšanas biezuma regulēšanas poga:

Kafijas maluma biezumu dzirnaviņā var regulēt, pagriežot vadības pogu kafijas traukā:

- kad dzirnaviņas samaj kafijas pupiņas, pagrieziet vadības pogu.

UZMANĪBU! Nekad neveiciet malšanas biezuma regulēšanu, kad kafijas saturs ir kamerā, ja dzirnaviņas nedarbojas. Tas var radīt dzirnaviņas bojājumus.

- Slīpēšanas regulēšanas diapazons uz ciparnīcas norāda slīpēšanas rupjumu no 1 (vissmalkākais) līdz 15 (visgrūpākais). Ar bultiņu norādītais cipars uz slīpēšanas regulēšanas pogas ir pašlaik izvēlētais slīpēšanas iestatījums.

	<p>Piena putotājs:</p> <ul style="list-style-type: none"> - atveriet kafijas izplūdes atveres vāku un pārļiecinieties, ka piena putotājs ir pareizi uzstādīts. - Ja piena putotājs ir pareizi uzstādīts, aizveriet kafijas izplūdes atveres vāku.
	<p>Piena trauks:</p> <ul style="list-style-type: none"> - Ievietojiet piena šļūteni piena putotāja atverē kafijas izvades ierices sānos. - pēc tam ievietojiet šļūteni piena trauka vākā. - ievietojiet caurulīti tvertnes vākā. - Aizveriet piena trauku ar vāku.
	<p>Kafijas automāta augstuma regulēšana:</p> <ul style="list-style-type: none"> - Kafijas automāta augstums ir regulējams no 85-115 mm.
	<p>Alus gatavošana: Atveriet servisa durvis un pārbaudiet, vai vārīšanas ierīce ir pareizi uzstādīta.</p> <ul style="list-style-type: none"> - pārbaudiet, vai bultņi uz alus vārītāja ir vienā līnijā ar bultņi uz mašīnas. - dzirdams klikšķis norāda, ka vārīšanas ierīce ir pareizi samontēta. - Bridinājuma indikators  iedegsies pastāvīgi, ja alus pagatavošanas ierīce nav uzstādīta savā vietā. <p>Servisa durvju aizvēršana:</p> <ul style="list-style-type: none"> - apkopes durvis un vārīšanas ierīce atrodas vienā horizontālā plaknē.
	<p>Iekšējais pilienu paplātes un pamatnes konteiners:</p> <ul style="list-style-type: none"> - atveriet servisa durvis un pārbaudiet, vai pilienu paplātes un pamatnes tvertne ir savā vietā. - Bridinājuma indikators  iedegsies pastāvīgi, un mašīna nedarbosies, ja iekšējais pilienu paplātes trauks nav pareizi samontēts vai ja uz pamatnes trauka priekšējās daļas ir svešķermeņi.
	<p>Noteces paplāte:</p> <ul style="list-style-type: none"> - Uzlieciet pilienu teknes plāksni uz pilienu teknes. Pilienu paplātei jābūt ļoti piestiprinātai, lai uz tās varētu novietot krūzi kafijai, pienam vai karstam ūdenim. - Ievietojiet mašīnā pilienu paplāti. <p>Uzmanību! Pilienu paplātē katrā skalošanas vai pašattīrīšanās reizē tiek savāks ūdens no izsmidzinātāja izplūdes sprauslas, kā arī kafija, kas var izlīt pagatavošanas laikā. Pēc katras lietošanas reizes pilienu paplāti vēlam iztīrīt un iztukšot!</p>

Kafijas pupiņu nodalījums:

- Piepildiet kafijas nodalījumu ar atbilstošu daudzumu svaigu kafijas pupiņu, nepārsniedzot aptuveni 200 g, un aizveriet kafijas nodalījuma vāku.



Uzmanību! Ja augšējā kafijas pupiņa ir noņemta, pirms kafijas nodalījuma uzpildīšanas pārliecinieties, ka pupiņa ir pareizi ievietota!

IERĪCES LIETOŠANA

Šis aparāts ir daudzfunkcionāls espresso aparāts, un tam ir funkcijas "Viena tasīte espresso", "Divas tasītes espresso", "Americano", "Cappuccino", "Latte", "Karstais ūdens", "Manuāla putu uzpuošana", "Manuāla tīrīšana" un "Dzirnaviņu iztukšošana".

UZMANĪBU! Ierīce automātiski veic tīrīšanu, lai sagatavotos darbam pēc katras palaišanas un pabeigšanas.



UZMANĪBU! Kafija izplūst pa pilienam pagatavošanas procesa sākumā (2-3 sekundes pēc pagatavošanas sākuma) un beigās (6-8 sekundes pirms pagatavošanas beigām), tā ir dabiska parādība.

UZMANĪBU! Ierīce pāries miega režīmā, ja 28 minūtes gaidīšanas režīmā netiks veikta neviena darbība. Miega režīmā visi indikatori ir izslēgti un visas funkcijas ir neaktīvas. Lai pamodinātu barošanas pogu, pabīdīet pirkstu  gar vadības paneļa augšdaļu. Ja ierīci nepalaižat, barošanas poga  izdziest pēc 10 sekundēm.

IESLĒGTS UN UZSILDĪTS

1. Pievienojiet ierīci strāvas kontaktligzdai un nospiediet ieslēgšanas/izslēgšanas pogu ierīces aizmugurē.
2. Novietojiet trauku zem kafijas snīpes un pēc tam vadības paneļa apakšējā kreisajā stūrī nospiediet un turiet barošanas pogu vismaz 2 sekundes. 
3. Manuālās tīrīšanas poga  ie degsies pastāvīgi, un barošanas poga mirgos, pēc kuras ierīce nonāks apkures un automātiskās tīrīšanas fāzē.
4. Kad kafijas ūdens uzsildīšana ir pabeigta, pogas Espresso , Double-Espresso , Americano  un Clear Grinder  pastāvīgi  iedegas, kas nozīmē, ka tās ir gatavas lietošanai.
5. Kad ierīce ir iepriekš uzkaršēta, mirgo  pogas Cappuccino , Latte, Hot Water  , Milk Foam  un Clean, kas nozīmē, ka šīs funkcijas nevar darbināt.
6. Visas funkcionālās pogas pastāvīgi iedegas pēc visu priekšsildīšanas posmu pabeigšanas, un pēc tam ierīce pāries gaidīšanas režīmā.

**VIENAS ESPRESSO TASES PAGATAVOŠANA**

1. Novietojiet piemērotu kafijas tasīti zem kafijas izplūdes atveres.
2. Pārbaudiet, vai piena putotājs ir pareizi uzstādīts.
3. Nospiediet un turiet Espresso pogu  vismaz 2 sekundes, un aparāts sāks pagatavot vienu espresso tasi. Espresso poga  nepārtraukti iedegas vienas espresso tases pagatavošanas procesa laikā.



4. Kad Espresso gatavošana ir pabeigta, automāts automātiski pāriet gaidīšanas režīmā.
5. Nospiediet un turiet Espresso pogu  1 sekundi, ja vēlaties atcelt pašreizējo funkciju.



DUBULTAS ESPRESSO TASES PAGATAVOŠANA

1. Novietojiet vienu vai divas piemērotas kafijas tasiņas zem kafijas izplūdes atveres.
2. Pārbaudiet, vai piena putotājs ir pareizi uzstādīts.
3. Nospiediet un vismaz 2 sekundes turiet nospiestu dubultā espresso pogu , un aparāts sāks pagatavot dubultu espresso kafiju.

UZMANĪBU! Dubultu espresso tasi iegūst, nepārtraukti pagatavojot divus vienas espresso tases pagatavošanas ciklus, tāpēc pagatavošanas procesa laikā tases nedrīkst paņemt.



AMERICANO PAGATAVOŠANA



1. Novietojiet piemērotu kafijas tasīti zem kafijas izplūdes atveres.
2. Pārbaudiet, vai piena putotājs ir pareizi uzstādīts.
3. Nospiediet un turiet Americano pogu  vismaz 2 sekundes, un aparāts sāks gatavot Americano kafiju.
4. Kad amerikāņu kafija ir pagatavota, aparāts automātiski pāriet gaidīšanas režīmā.
5. Ja vēlaties atcelt pašreizējo funkciju, nospiediet un vismaz 1 sekundi turiet nospiestu Americano pogu .



KAPUČĪNO PAGATAVOŠANA

1. Novietojiet piemērotu krūzīti zem kafijas izplūdes atveres.
2. Piepildiet piena trauku ar pietiekamu daudzumu auksta piena.

UZMANĪBU! Ieteicams, lai piena temperatūra būtu 5-10 °C un piena tauku saturs būtu vismaz 3 %. Piena daudzums traukā nedrīkst pārsniegt MAX marķējumu uz trauka.

3. Pareizi ievietojiet piena caurulīti trauka vākā.
4. Ievietojiet šļūteni trauka vākā un otru galu pievienojiet piena putotājiem.
5. Nospiediet un turiet Cappuccino pogu  vismaz 2 sekundes, un aparāts sāks gatavot Cappuccino.
6. Kad Cappuccino ir pagatavots, aparāts automātiski pāriet gaidīšanas režīmā.
7. Ja vēlaties atcelt pašreizējo funkciju, nospiediet un vismaz 1 sekundi turiet nospiestu Cappuccino pogu .

PIEZĪMES:

Pēc katras lietošanas reizes, ja piena traukā vēl ir piens, tas jāglabā ledusskapī, bet piena šļūtene un piena putotājs jānotīra uzreiz pēc lietošanas.





leteicams izmantot augstu krūzi, lai novērstu putojošā piena izšļakstīšanos.

Kad esat pabeidzis darbu ar ierīci, jāveic tīrīšanas process (sk. sadaļu: TĪRĪŠANA UN APKOPE)

LATTE PAGATAVOŠANA

1. Novietojiet piemērotu kafijas tasīti zem kafijas izplūdes atveres.
2. Piepildiet piena trauku ar pietiekamu daudzumu auksta piena.

PIEZĪMES: leteicams, lai piena temperatūra būtu 5-10 °C un piena tauku saturs būtu vismaz 3 %. Piena daudzums traukā nedrīkst pārsniegt MAX marķējumu uz trauka.

3. Pareizi ievietojiet piena caurulīti trauka vākā.
4. Ievietojiet šļūteni trauka vākā un otru galu pievienojiet piena putotājiem.
5. Nospiediet un turiet Latte pogu  vismaz 2 sekundes, un aparāts sāks gatavot Latte.
6. Kad latte pagatavošana ir pabeigta, aparāts automātiski pārslēdzas gaidīšanas režīmā.
7. Ja vēlaties atcelt pašreizējo funkciju, nospiediet un vismaz 1 sekundi turiet nospiestu Latte pogu .



PIEZĪMES:

Pēc katras lietošanas reizes, ja piena traukā vēl ir piens, tas jāglabā ledusskapī un šļūtene un piena putotājs jānotīra uzreiz pēc lietošanas.



leteicams izmantot augstu krūzi, lai novērstu putojošā piena izšļakstīšanos.

Kad esat pabeidzis darbu ar ierīci, jāveic tīrīšanas process (sk. sadaļu: Tīrīšana un apkope)

KARSTĀ ŪDENS SAGATAVOŠANA

1. Novietojiet piemērotu kafijas tasīti zem kafijas izplūdes atveres.

UZMANĪBU! Krūzītes tilpumam jābūt lielākam par 120 ml.

2. Atvienojiet piena tvertnes šļūteni un aizveriet piena putotāju vāciņu.
3. Nospiediet un vismaz 2 sekundes turiet nospiestu karstā ūdens pogu , un ierīce sāks ražot karsto ūdeni.
4. Kad karstā ūdens sagatavošana ir pabeigta, ierīce automātiski pāriet gaidīšanas režīmā.
5. Nospiediet un vismaz 1 sekundi turiet nospiestu karstā ūdens pogu , ja vēlaties atcelt pašreizējo funkciju.



UZMANĪBU! Gatavojot karstu ūdeni, jāuzmanās, lai neapkaltētu sevi ar ūdeni vai izplūstošajiem tvaikiem.



MANUĀLA PIENA PUTU IEPUTOŠANA

UZMANĪBU! Ja tiek izpildīta piena putu funkcija , ieslēdzas mašīnas pārkaršanas aizsardzības mehānisms. Ja ir nepiecie-



šams aktivizēt karstā ūdens funkciju  , pagaidiet aptuveni 3-5 minūtes, līdz indikators iedegas nepārtraukti. Pēc šī laika karstā ūdens funkciju var aktivizēt .

1. Novietojiet piemērotu krūzīti zem kafijas izplūdes atveres.

UZMANĪBU! Piena krūzes tilpumam jābūt lielākam par 200 ml.

2. Piepildiet piena trauku ar pietiekamu daudzumu auksta piena.

PIEZĪME! Ieteicams, lai piena temperatūra būtu 5-10 °C un piena tauku saturs būtu vismaz 3 %.

Piena daudzums traukā nedrīkst pārsniegt MAX marķējumu uz trauka.

3. Nospiediet un turiet nospiešu Piena putu pogu  vismaz 2 sekundes, un aparāts sāks manuālās putu ieputošanas funkciju.

4. Kad piena putu ieputošana ir pabeigta, aparāts automātiski pāriet gaidīšanas režīmā.

5. Ja vēlaties atcelt pašreizējo funkciju, nospiediet un vismaz 1 sekundi turiet nospiešu pogu Piena putas .

PIEZĪMES:

Pēc katras lietošanas reizes, ja piena traukā vēl ir piens, tas jāglabā ledusskapī un šļutene un piena putotājs jānotīra uzreiz pēc lietošanas.

Ieteicams izmantot augstu krūzi, lai novērstu putojošā piena izšļakstīšanos.

Kad esat pabeidzis darbu ar ierīci, jāveic tīrīšanas process (sk. sadaļu: Tīrīšana un conseRVA-TION).

MANUĀLĀ TĪRĪŠANA

1. Novietojiet ūdens tvertni zem kafijas izplūdes atveres.



2. Nospiediet un vismaz 2 sekundes turiet nospiešu Clean pogu , un ierīce sāks manuālās tīrīšanas funkciju.

3. Kad tīrīšana ir pabeigta, ierīce automātiski pāriet gaidīšanas režīmā.

4. Ja vēlaties atcelt pašreizējo funkciju, nospiediet un vismaz 1 sekundi turiet nospiešu pogu Clean .



PUPIŅU KAMERAS IZTUKŠOŠANA

1. Nospiediet un vismaz 1 sekundi turiet nospiešu dzirnaviņu tīrīšanas pogu , un mašīna sāks kameras iztukšošanas funkciju. Šajā laikā kafijas pupiņu nodalījuma iztukšošanas poga  iedegsies pastāvīgi, bet pārējie funkcionālie indikatori nodziest.

2. Atveriet durtiņas un izņemiet pamatnes trauku, izlejiet no tā malto kafiju citā traukā.

3. Kad darbs ir pabeigts, pareizi samontējiet sastāvdaļas, ierīce automātiski pāries gaidīšanas režīmā.

4. Nospiediet un vismaz 3 sekundes turiet nospiešu tukšās kameras pogu  kafijas pupiņu pagatavošanai, ja vēlaties atcelt pašreizējo funkciju.

UZMANĪBU! Kafijas pupiņu nodalījuma iztukšošanas funkcija darbojas tikai 15 sekundes. Atkārtojiet iepriekš minēto darbību katru reizi, ja kamerā ir palicis daudz kafijas pupiņu.



IERĪCES IESTATĪŠANA

KAFIJAS UN PIENA DOZĒŠANAS DAUDZUMA IESTATĪŠANA

1. Darbība, lai iestatītu izsniegtās kafijas daudzumu:

Kafijas izsniegšanas laikā nospiediet un turiet nospiestu izvēlēto funkciju pogu (Espresso, Double Espresso, Americano), automāts atskanēs un attiecīgās funkcijas pogas ikona sāks mirgot. Šajā laikā automāts pārslēgsies kafijas dozēšanas iestatīšanas režīmā. Kad kafijas daudzums tasītē ir sasniedzis vēlamo līmeni, atļaidiet izvēlēto funkciju pogu - tiek saglabāts jaunais iestatītais kafijas devas daudzums.

Kafijas dozēšanas diapazons ir šāds:

- viena espresso tasīte aptuveni 30-100 ml
- Dubultā espresso **okolo** 30-100ml * 2
- Americano aptuveni aptuveni-180ml

2. Darbība, lai iestatītu izsniedzamā piena un kafijas daudzumu:

UZMANĪBU! Cappuccino un Latte kafijas pagatavošanai izdalītās kafijas daudzums un izdalītā piena daudzums ir jāiestata atsevišķi.

Piena/kafijas dozēšanas laikā nospiediet un turiet nospiestu izvēlēto funkciju pogu (Latte, Cappuccino), aparāts atskanēs signāls un mirgos attiecīgās funkcijas pogas ikona. Šajā laikā aparāts pārslēgsies piena/kafijas daudzuma iestatīšanas režīmā. Kad piena/kafijas daudzums krūzē ir sasniedzis vēlamu līmeni, atļaidiet izvēlēto funkciju pogu - tiks saglabāts tikko iestatītais izslauktā piena/kafijas daudzums. Piena/kafijas devas daudzuma iestatīšanas darbība attiecas tikai uz funkcijām "Cappuccino" un "Latte".

Izsniegtā piena/kafijas daudzuma diapazons ir šāds:

- Kapučīno: kafija aptuveni 30-100 ml + piens 10-40 sekundes.
- Latte: piens 10-40 sekundes + kafija aptuveni 30-100ml

UZMANĪBU! Norādītie dozētās kafijas daudzumi ir atkarīgi no tā veida un slīpēšanas biežuma.

ATJAUNOT RŪPNĪCAS IESTATĪJUMUS

Nospiediet un turiet Espresso un Double Espresso pogas vienlaicīgi 2 sekundes, un visi parametri tiks atjaunoti līdz rūpnīcas iestatījumiem.

TĪRĪŠANA UN APKOPE

UZMANĪBU! Pirms tīrīšanas atvienojiet ierīci no strāvas padeves un ļaujiet tai pilnībā atdzist. Lai pasargātu no elektriskās strāvas trieciena, nemērciet kabeli, kontaktdakšu vai ierīci ūdenī vai šķidrumā.

1. Noslaukiet ierīces ārējo virsmu ar mīkstu, mitru drānu, lai notīrītu netīrumus, bet nelietojiet abrazīvus tīrīšanas līdzekļus, jo tie var saskrāpēt ierīci. Nelietojiet spirtu vai šķīdinātājus.
2. Kafijas pagatavošanas laikā ūdens pilienu var uzkrāties pilienu paplātes zonā vai uz galds virsmas. Lai novērstu pīlēšanu, pēc katras ierīces lietošanas reizes noslaukiet šo vietu ar tīru, sausu drānu.
3. Alus vāritāju, ūdens tvertni, piena trauku, pilienu paplāti, iekšējo pilienu paplāti, pamatnes trauku un servisa durtiņas nevar mazgāt trauku mazgājamajā mašīnā.
4. Iztukšojiet ūdeni no pilienu paplātes, iekšējās pilienu paplātes un pamatnes no pamatnes tvertnes un rūpīgi nomazgājiet piederumus ūdenī ar maigu mazgāšanas līdzekli. Noslaukiet līdz sausumam.
5. Notīriet ierīces piederumus, izpildot tālāk norādītās darbības:



PAMATNES TVERTNES TĪRĪŠANA

Pēc 8 kafijas pagatavošanas cikliem vadības panelī parādīsies pilnas pamatnes tvertnes indikators , izņemiet to un iztukšojiet. Pēc tam nomazgājiet zem tekoša ūdens ar maigu mazgāšanas līdzekli, noslaukiet līdz sausumam un pareizi ievietojiet vietā. Ja kafijas automāts netiks lietots ilgu laiku, ieteicams to iztīrīt tajā pašā dienā.

ALUS PAGATAVOŠANAS IERĪCES TĪRĪŠANA

Pēc 8 Espresso, Latte, Cappuccino pagatavošanas cikliem vai pēc 4 dubultā Espresso pagatavošanas cikliem uz vadības paneļa parādīsies pagatavošanas indikators , izņemiet pagatavošanas ierīci no kafijas automāta un noskalojiet to zem tekoša ūdens. Noslaukiet līdz sausumam un pareizi ievietojiet vietā.

ŪDENS TVERTNES TĪRĪŠANA

Reizi nedēļā mazgājiet ūdens tvertni zem tekoša ūdens ar maigu mazgāšanas līdzekli, noslaukiet to līdz sausumam un pareizi uzstādiet savā vietā. Ja kafijas automāts netiks lietots ilgāku laiku, ieteicams iztukšot tvertni.

PIENA TRAUKA TĪRĪŠANA

Kad kafija ir pagatavota, atvienojiet piena trauku no aparāta. Noņemiet vāciņu, šļūteni un cauruli un rūpīgi nomazgājiet visas sastāvdaļas zem tekoša ūdens ar maigu mazgāšanas līdzekli, noslaukiet līdz sausumam un pareizi ievietojiet vietā.

PIENA PUTOTĀJU TĪRĪŠANA

Pēc tam, kad kafija ir pabeigusi putot vai ja piena putotājs neputo pareizi, noņemiet kafijas izplūdes atveres vāciņu un izņemiet piena putotāju. Izjauciet putotāju trīs daļās un rūpīgi nomazgājiet zem tekoša ūdens ar maigu mazgāšanas līdzekli. Noslaukiet līdz sausumam un pareizi ievietojiet vietā.



PILIENU PABLĀTES TĪRĪŠANA

Katru dienu iztukšojiet pilienu paplāti. Izņemiet pilienu paplāti un nomazgājiet to zem tekoša ūdens ar maigu mazgāšanas līdzekli. Noslaukiet līdz sausumam un pareizi ievietojiet vietā.

KAFIJAS DZIRNAVIŅU TĪRĪŠANA

Kafijas dzirnaviņas ieteicams tīrīt reizi divās nedēļās. Ja kafijas pupiņu nodalījumā ir kafija, tas ir jāiztukšo (sk. sadaļu: Mašīnas lietošana - Kafijas pupiņu nodalījuma iztukšošana).





1. Noņemiet kafijas pupiņu nodalījuma vāku.
2. Pagrieziet slīpēšanas biežuma regulēšanas pogu pretēji pulksteņrādītāja virzienam.
3. Izmantojiet rokturi, lai atskrūvētu augšējo auklu pretēji pulksteņrādītāja rādītāja virzienam.
4. Notīriet slīpēšanas kameru un dzirnaviņas ar tīrīšanas birsti.
5. Neaizstājiet augšējo kafijas pupiņu, pareizi piestipriniet kafijas maluma biežuma regulēšanas pogu, lai iztukšotu dzirnaviņas no kafijas atlikumiem.

6. Pēc tam nospiediet un vismaz 1 sekundi turiet nospiestu dzēšamo dzirnaviņu pogu  , un mašīna sāks kameras iztukšošanas funkciju. Ja kamerā joprojām ir kafija, atkārtojiet procesu.
7. Atveriet servisa durvis un ar tīrīšanas birstīti izņemiet malto kafiju no dozatora kanāla un no kafijas biezinātāja tvertnes, pēc tam aizveriet servisa durvis.
8. Kad esat pabeidzis dzirnaviņas tīrīšanu, pagriežiet slīpēšanas biezinātāja regulēšanas pogu pretēji pulksteņrādītāja kustības virzienam.
9. Uzstādiat augšējo kvernu, pagriežot pulksteņrādītāja kustības virzienā.
10. Nostipriniet malšanas biezinātāja regulēšanas pogu pulksteņrādītāja virzienā un iestatiet vēlamo kafijas malšanas biezinātāja.

UZMANĪBU! Nekad neveiciet malšanas biezinātāja regulēšanu, kad kafijas saturs ir kamerā, ja dzirnaviņas nedarbojas. Tas var radīt dzirnaviņas bojājumus.



BRŪVĒJAMĀ VĀRĪTĀJA STŪRA TĪRĪŠANA

Ieteicams reizi nedēļā iztīrīt brūvējamā vārītāja mirušo stūri.



1. Kad automāts ir ieslēgts, nospiediet un turiet nospiestu pogu Clean  un Double Espresso  1 sekundi, lai ieslēgtu mirušā pagatavošanas stūra tīrīšanas režīmu.
2. Pārslēdzoties uz vārīšanas ierīces tīrīšanas funkciju, vārīšanas ierīce pārvietosies uz ierīces kreiso pusi.
3. Kad servisa durvis ir atvērtas (ierīce paliek drošā apsardzē), ar birstīti var iztīrīt neaktīvo vārīšanas ierīces stūri.
4. Pēc tīrīšanas pabeigšanas aizveriet apkopes durvis.
5. Nospiediet un turiet nospiestu pogu Clean  un Double Espresso  1 sekundi, lai izietu no tīrīšanas funkcijas.

KAFIJAS UN PIENA IEPUTOŠANAS SISTĒMAS TĪRĪŠANA

Pēc darba ar kafijas automātu ieteicams iztīrīt kafijas pagatavošanas un piena ieputošanas sistēmu.

1. Piepildiet ūdens tvertni ar pareizu ūdens daudzumu istabas temperatūrā, kas nedrīkst pārsniegt maksimālo ūdens līmeni, un pēc tam aizveriet tvertnes vāku. Novietojiet piemērotu trauku zem kafijas automāta.
2. Palaidiet funkciju ar Clean pogu , lai iztīrītu kafijas pagatavošanas un piena putu ieputošanas sistēmu, automāts sāks tīrīšanas procesu.
3. Ja nepieciešams iztīrīt piena putu kanālu, uzstādiat piena trauku un piena vietā iepildiet to ar tīru ūdeni, pēc tam ar piena putu pogu  ieslēdziet piena putošanas funkciju, līdz tīrīšanas process ir pabeigts.
4. Kad tīrīšana ir pabeigta, ierīce automātiski pāriet gaidīšanas režīmā.
5. Atveriet apkopes durvis un izlejiet ūdeni no pamatnes tvertnes.





KAFIJAS AUTOMĀTA ATTĪRĪŠANA NO MINERĀLU NOGULSNĒM

Par kafijas automāta atbrīvošanu no minerālu nogulsniem signalizēs vienlaicīgi mirgojošas pogas Karstais ūdens  un Clean , kad kafijas automāts būs pagatavojis kopumā 500 kafijas ciklus. Kafijas pagatavošanas ciklu skaits tiks atiestatīts līdz nullei, un pēc kafijas automāta tīrīšanas tas tiks saskaitīts no jauna.



1. Pievienojiet kafijas automātu atkalķošanas līdzekli tukšā ūdens tvertnē. Piepildiet tvertni ar ūdeni līdz 1000 ml atzīmei. Ievērojiet atkalķošanas līdzekļa ražotāja ieteikumus.





UZMANĪBU! Izmantojiet tirdzniecībā pieejamos kafijas automātu atkalķošanas līdzekļus. Citi līdzekļi var sabojāt mašīnas detaļu materiālus un/vai tiem var būt nulles atkalķošanas efekts.

- Novietojiet piemērotu trauku uz pilienu paplātes.
- Vienlaicīgi 1 sekundi nospiediet un turiet pogas Karsts ūdens un T  tīrīšana,  un ierīce sāks atkalķošanas procesu.
- Viss atkalķošanas process aizņem apmēram 10 minūtes. Astoņi funkciju indikatori lēnām mirgo no kreisās uz labo pusi.
- Kad tīrīšana ir pabeigta, indikatori Karstā ūdens  un Tīrīšana  pārstāj mirgot. Izlejiet atlikušo šķīdumu un izskalojiet tvertni zem tekoša ūdens.
- Pēc tam piepildiet to ar tīru ūdeni līdz MAX līmenim un vairākas reizes veiciet tīrīšanas procesu. 
- Kad tīrīšana ir pabeigta, atveriet servisa durvis un pēc tīrīšanas iztukšojiet kafijas biezu trauku no ūdens atlikumiem.

PADOMI LIELISKAS GARŠAS KAFIJAS PAGATAVOŠANAI

- Lai pagatavotu gardu kafiju, ir nepieciešams tīrs kafijas automāts. Kafijas automāts ir regulāri jātīra, kā aprakstīts sadaļā "TĪRĪŠANA UN UZTURĒŠANA". Kafijas pagatavošanai vienmēr izmantojiet svaigu ūdeni istabas temperatūrā.
- Neizlietoto malto kafiju uzglabājiet vēsā un sausā vietā. Kad esat atplēsis jaunu kafijas iepakojumu, cieši aiztaisiet to un uzglabājiet ledusskapī, lai saglabātu svaigumu.

PROBLĒMAS UN TO RISINĀŠANA

PROBLĒMA	CAUSE	IZNĪCINĀŠANAS METODE
Bridinājuma indikators  mirgo	Slīpēšanas biežuma regulēšanas poga un iekšējais pilienu paplātes paliktnis nav pareizi uzstādīti.	Uzstādiet slīpēšanas biežuma regulēšanas pogu un iekšējo pilienu paplāti. Ja problēmu nav iespējams novērst, sazinieties ar servisa nodaļu.
Bridinājuma indikators  nepārtraukti iedegas	Vārīšanas ierīce vai iekšējais pilienu teknes paliktnis nav droši piestiprināts.	Uzstādiet alus pagatavošanas ierīci vai iekšējo pilienu paplāti. Ja problēmu nav iespējams novērst, sazinieties ar servisa nodaļu.
Espresso indikators  un bridinājuma indikators  mirgo vienlaicīgi.	Dzirnaviņas nedarbojas pareizi	Izslēdziet ierīci un restartējiet to Ja problēmu nav iespējams novērst, sazinieties ar servisa nodaļu.
Vienlaikus mirgo bez graudu indikators  un bridinājuma indikators  .	Mašīna ir veikusi 16 nepārtrauktas kafijas pupiņu mašīnas ciklus bez 5 min pārtraukuma starp cikliem, visas mašīnas funkcijas pārtrauc darboties.	Ļaujiet ierīcei atpūsties 5 min. Izslēdziet ierīci un restartējiet to Ja problēmu nav iespējams novērst, sazinieties ar servisa nodaļu.
Pagatavošanas ierīci nevar noņemt	Ierīce nav pareizi izslēgta - vārīšanas ierīce ir bloķēta.	Izslēdziet ierīci un pēc tam atkal ieslēdziet, lai atjaunotu gatavošanas ierīces iestatījumus. Ja problēmu nav iespējams novērst, sazinieties ar servisa nodaļu.

Mašina slukti puto / neputo piens.

Piens nav pietiekami auksts vai nav pietiekami putojošs.

Ieteicams, lai piena temperatūra būtu 5-10 °C un piena tauku saturs būtu vismaz 3 %.

Piena putotāji ir aizsērējuši/ netiri

Piena putotāju un piena ieputošanas sistēmas tīrīšana

TEHNISKIE DATI

Tehniskie parametri ir norādīti uz produkta datu plāksnītes.

Tīkla vada garums: 1,05 m.



UZMANĪBU! MPM agd S.A. patur tiesības veikt tehniskas izmaiņas!

Šī rokasgrāmata ir mašīntulkota.

Ja rodas šaubas, lūdzu, skatiet tās versiju angļu valodā.

Pareiza izstrādājuma utilizācija (elektrisko un elektronisko iekārtu atkritumi)



Marķējums uz izstrādājuma norāda, ka pēc tā lietošanas beigām to nedrīkst izmest ar citiem mājāsaimniecības atkritumiem. Elektrisko un elektronisko iekārtu atkritumi var negatīvi ietekmēt apkārtējo vidi un cilvēku veselību bīstamu vielu, maisījumu un sastāvdaļu potenciāla saturs dēļ. Elektrisko un elektronisko iekārtu atkritumu sajaukšana ar citiem atkritumiem vai to neprofesionāla demontāža var izraisīt veselībai un apkārtējai videi bīstamu vielu noplūdi. Nogādājiet nolietoto ierīci elektrisko un elektronisko iekārtu atkritumu savākšanas punktā. Lai saņemtu sīkāku informāciju par elektrisko un elektronisko iekārtu atkritumu nogādāšanas vietu, lietotājam ir jāsazinās ar vietējo elektrisko un elektronisko iekārtu atkritumu savākšanas punktu vai vietējo elektrisko un elektronisko iekārtu atkritumu pārstrādes iekārtu.

VEILIGHEIDSINSTRUCTIES

- Lees voor gebruik de gebruiksaanwijzing aandachtig door.
- Dompel het apparaat, het snoer en de stekker niet onder in water of andere vloeistoffen!
- Streng toezicht is noodzakelijk wanneer het apparaat in de buurt van kinderen gebruikt wordt.
- Vul het reservoir alleen met koud water.
- Gebruik het apparaat niet als het netsnoer of de stekker beschadigd is - moet het worden vervangen door de fabrikant, een gekwalificeerde service of een gekwalificeerde elektricien.
- Het gebruik van accessoires die niet worden aanbevolen door de fabrikant, kan verwondingen of brand veroorzaken of tot beschadiging van het apparaat leiden.
- Laat het snoer van de oplader niet over scherpe randen hangen en vermijd dat het in contact komt met hete oppervlakken.
- Een werkend apparaat mag niet in een kast worden geplaatst.
- Gebruik het apparaat niet buitenshuis.
- Haal de stekker uit het stopcontact en laat het toestel afkoelen voordat u het schoonmaakt.
- Laat het apparaat nooit onbeheerd aangesloten op een stroombron achter.
- Gebruik het apparaat niet zonder water.
- Zet dit toestel nooit in de buurt van elektrische en gasfornuizen, branders, ovens, enz.
- Vul het waterreservoir niet met water nadat het apparaat is ingeschakeld.
- Koppel het apparaat van de stroomvoorziening los, als u deze onbeheerd achterlaat en voor montage, demontage of reiniging.
- Na het beëindigen van het gebruik moet het apparaat worden uitgeschakeld!
- Gebruik het apparaat niet voor andere doeleinden dan het bedoeld is.
- De stofzuiger is bedoeld uitsluitend voor huishoudelijk gebruik.
- Het apparaat moet op een stopcontact met een aardingspen worden aangesloten.
- Dit apparaat kan worden gebruikt door personen met verminderde fysieke, zintuiglijke of mentale vermogens of gebrek aan ervaring en

kennis als ze onder toezicht staan of instructies hebben gekregen over het veilige gebruik van het apparaat en de gevaren begrijpen betrokken.

- Dit apparaat mag niet worden gebruikt door kinderen. Houd het apparaat en het snoer buiten het bereik van kinderen.
- Kinderen mogen geen schoonmaak- en onderhoudswerkzaamheden uitvoeren.
- Kinderen mogen niet met het apparaat spelen.
- Als de apparatuur in werking is, kan de temperatuur hoger van de toegankelijke oppervlakken zijn.
- Gebruik het apparaat op een gladde en stabiele ondergrond.
- Wanneer u de stekker uit het stopcontact haalt, trek dan aan de stekker, niet aan het snoer.
- Steek de stekker niet in het stopcontact met natte handen.
- Laat voor de veiligheid van kinderen de verpakkingsonderdelen niet vrij toegankelijk achter (plastic zakken, kartonnen dozen, polystyreen enz.).
- **WAARSCHUWING! Laat kinderen niet met de plastic zakken spelen. Verstikkingsgevaar!**



Let op! Risico op brandwonden - wees voorzichtig. Tijdens de werking van het apparaat kunnen hete dampen vrijkomen, kunnen de werkende elementen van het apparaat heet worden en zijn de bereide dranken heet.

- **Let op! Letselgevaar! Kom niet in de buurt van onderdelen van het apparaat die tijdens het gebruik bewegen, steek bijvoorbeeld uw handen in de slijpmachine.**
- **Let op! Om gevaren veroorzaakt door het onbedoeld resetten van de thermische schakelaar te voorkomen, mag het apparaat niet worden gebruikt met externe tijdschakelaars (bijv. TIMER) of worden aangesloten op elektrische circuits die automatisch aan/uit worden geregeld.**
- **Let op! Om de efficiëntie van het apparaat te behouden en besmetting van voedsel te voorkomen, dient u het apparaat regelmatig schoon te maken volgens de instructies in het hoofdstuk "REINIGING EN ONDERHOUD".**

BESCHRIJVING VAN HET APPARAAT

- | | |
|--|--|
| 1. Afdruiprek | 11. Onderste slijpbraam |
| 2. Afdekking lekbak | 12. Koffiebonenvak |
| 3. Interne lekbak | 13. Afdekking voor het koffiebonencompartiment |
| 4. Koffiereservoir | 14. Waterreservoir |
| 5. Zetgroep | 15. Melkcontainerset (deksel, slang, slang) |
| 6. Dienstdeuren | 16. Melkopschuimer |
| 7. Verstelbare koffiedispenser | 17. Afdekking koffie-uitloop |
| 8. Bedieningspaneel | 18. Aan/uit-schakelaar |
| 9. Draaiknop voor het instellen voor de grofheid van de koffie | 19. Reinigingsborstel |
| 10. De bovenste braam van de molen | 20. Dode hoek van de brouwer |

BESCHRIJVING VAN HET BEDIENINGSPANEEL

- | | |
|------------------------------------|-------------------------------|
| a. Aan/uit-knop | i. Het leegmaken van de molen |
| b. Melk opschuimen | j. Heet water |
| c. Geen koffiebonen | k. Latte |
| d. Laag waterniveau/geen watertank | l. cappuccino |
| e. Reinigingsindicator zetgroep | m. Amerikaans |
| f. Waarschuwingindicator | n. Dubbele espresso |
| g. De droesbak is vol | o. Espresso |
| h. Reiniging | |

VOOR HET EERSTE GEBRUIK:







Neem de stofzuiger uit de doos, verwijder alle stickers, transportblokkades, zakken en doosvullers. Controleer of alle accessoires compleet zijn en het apparaat niet beschadigd is. Controleer alle accessoires en hun functies. Het wordt aanbevolen om de originele verpakking te bewaren voor toekomstig gebruik. Volg dan onderstaande stappen.

1. Verwijder voor het eerste gebruik het waterreservoir, het melkreservoir, de brewer en de melkopschuimer, spoel ze af met schoon water en veeg ze droog.
2. Controleer en zorg ervoor dat alle verwijderbare onderdelen goed vastzitten:



Waterreservoir

- Vul het waterreservoir met vers water tot aan de Max-markering, plaats het vervolgens terug in het apparaat en zorg ervoor dat het goed is geïnstalleerd. Sluit het deksel van het waterreservoir

	<p>Draaiknop voor het instellen voor de grofheid van de koffie</p> <p>De fijnheid van de koffiemaling kan in de molen worden aangepast door aan de regelknop in de koffiecontainer te draaien:</p> <ul style="list-style-type: none"> - Wanneer de molen de koffiebonen maalt, draait u aan de instelknop <p>WAARSCHUWING! Pas de maalbaarheid nooit aan met de koffie-inhoud in de kamer als de molen niet draait. Dit kan de molen beschadigen.</p> <ul style="list-style-type: none"> - Het maalinsteelbereik op de knop geeft de maalbaarheid aan van 1 (fijnste) tot 15 (grofste). Het nummer op de maalinstellingsknop, aangegeven door de pijl, is de momenteel geselecteerde maalgraad.
	<p>Melkopschuimer:</p> <ul style="list-style-type: none"> - Open het deksel van de koffie-uitlaat en controleer of de melkopschuimer correct is geïnstalleerd - Als de melkopschuimer correct is geïnstalleerd, sluit u het deksel van de koffie-uitlaat.
	<p>Melkcontainer:</p> <ul style="list-style-type: none"> - Steek het melkslangetje in de melkopschuimeropening aan de zijkant van de koffie-uitloop - Steek vervolgens het slangetje in het deksel van het melkreservoir - installeer de buis in het deksel van de container - sluit het melkreservoir af met het deksel.
	<p>Hoogteverstelling koffiedispenser:</p> <ul style="list-style-type: none"> - de verstelbare hoogte van de koffiedispenser is van 85-115 mm.
	<p>Zetgroep:</p> <p>Open de servicedeur en controleer of de brewer correct is geïnstalleerd</p> <ul style="list-style-type: none"> - controleer of de pijl op de brewer uitgelijnd is met de pijl op het apparaat - een hoorbare klik geeft aan dat de brewer correct is geïnstalleerd - waarschuwingsindicator ⚠ zal permanent oplichten als de brewer niet op zijn plaats is geïnstalleerd. <p>De servicedeur sluiten:</p> <ul style="list-style-type: none"> - de servicedeur en de brewer bevinden zich in hetzelfde horizontale vlak.
	<p>Interne lekkak en koffieresidubak:</p> <ul style="list-style-type: none"> - open de servicedeur en controleer of het lekbakje en de koffieresidubak op hun plaats zitten - waarschuwingsindicator ⚠ brandt permanent en de machine werkt niet als het interne lekbakje niet goed is gemonteerd of als er zich een vreemd voorwerp aan de voorkant van het koffiedikbakje bevindt.

**Afdruiprek:**

- plaats de lekbakplaat op de lekbak. De lekbak moet goed zijn aangebracht, zodat er een kopje koffie, melk of heet water op kan worden geplaatst
- plaats de lekbak in het apparaat.

Let op! De lekbak verzamelt tijdens elke spoelbeurt of zelfreiniging het water uit de tuit van de dispenser, evenals de koffie die tijdens het koffiezetten kan worden gemorst. De lekbak dient bij voorkeur na elk gebruik te worden gereinigd en geleegd!

Koffiebonencompartiment:

- Vul het koffiebonencompartiment met de juiste hoeveelheid verse koffiebonen, maximaal ongeveer 200 g, en sluit vervolgens het deksel van het koffiecompartiment.



Let op! Als de bovenste braam is verwijderd, zorg er dan voor dat de braam correct is geïnstalleerd voordat u de koffiekamer vult!

GEBRUIK VAN HET APPARAAT

Dit apparaat is een multifunctionele koffiemachine en beschikt over de functies “Eén kopje espresso”, “Twee kopjes espresso”, “Americano”, “Cappuccino”, “Latte”, “Heet water”, “Handmatig opschuimen”, “Handmatige reiniging” en “De molen leegmaken.”

LET OP! Het apparaat voert na elke opstart en voltooiing van de werkzaamheden automatisch een reiniging uit ter voorbereiding op gebruik.

LET OP! De koffie komt druppelsgewijs naar buiten aan het begin van het koffiezetproces (2-3 seconden nadat het koffiezetten begint) en aan het einde (6-8 seconden voordat het koffiezetten eindigt). Dit is een natuurlijk verschijnsel.

LET OP! Het apparaat gaat naar de slaapmodus als er gedurende 28 minuten geen handeling wordt uitgevoerd in de standby-modus. In de slaapmodus zijn alle indicatoren uit en zijn alle functies inactief. Om de aan/uit-knop te activeren  schuif je je vinger langs de bovenkant van het bedieningspaneel. Als je het apparaat niet opstart, gaat de aan/uit-knop  na 10 seconden uit.

AANZETTEN EN VOORVERWARMEN

1. Steek de stekker in het stopcontact en druk op de aan/uit-knop op de achterkant van het apparaat.
2. Plaats de container onder de koffie-uitloop en druk vervolgens linksonder op het bedieningspaneel op de aan/uit-knop  en houd deze minstens 2 seconden ingedrukt.
3. De knop voor handmatige reiniging  brandt permanent en de aan/uit-knop knippert, waarna het apparaat de verwarmings- en automatische reinigingsfase activeert.
4. Als het opwarmen van het koffiewater is voltooid, branden de knoppen Espresso , Dubbele Espresso , Americano  en Clear Grinder  permanent om aan te geven dat ze klaar zijn voor gebruik.
5. Tijdens het voorverwarmen van de machine knipperen de knoppen Cappuccino , Latte , Heet water , Melkschuim  en Schoon  om aan te geven dat deze functies niet kunnen worden bediend.
6. Alle functietoetsen gaan permanent branden als alle voorverwarmingsfasen zijn voltooid en het apparaat schakelt dan over op stand-by.



EÉN KOPJE ESPRESSO ZETTEN

1. Plaats een geschikt koffiekopje onder de koffie-uit.
2. Controleer of de melkopschuimer goed is geïnstalleerd.
3. Houd de espressoknop ingedrukt  gedurende minimaal 2 seconden en de machine begint met het zetten van één kopje espresso. Espressoknop  brandt continu tijdens het zetproces van één kopje espresso.
4. Zodra de espresso is gezet, gaat het apparaat automatisch in de stand-bymodus.
5. Houd de espressoknop ingedrukt  1 seconde ingedrukt als u de huidige functie wilt annuleren.



EEN DUBBELE KOP ESPRESSO ZETTEN

1. Plaats één of twee geschikte koffiekopjes onder de koffie-uitloop.
2. Controleer of de melkopschuimer goed is geïnstalleerd.
3. Houd de knop Dubbele espresso ingedrukt  gedurende minimaal 2 seconden en de machine begint met het zetten van een dubbele kop espresso.

LET OP! Een dubbele kop espresso wordt verkregen door twee cycli van één kopje espresso continu te zetten. Verwijder dus geen kopjes tijdens het koffiezetproces.



AMERICANO-BROUWEN



1. Plaats een geschikt koffiekopje onder de koffie-uit.
2. Controleer of de melkopschuimer goed is geïnstalleerd.
3. Houd de Americano-knop ingedrukt  gedurende minimaal 2 seconden en de machine begint met het zetten van Americano-koffie.
4. Wanneer de Americano klaar is met koffiezetten, gaat het apparaat automatisch in de stand-by-modus.
5. Houd de Americano-knop ingedrukt  minimaal 1 seconde ingedrukt als u de huidige functie wilt annuleren.



CAPPUCCINO ZETTEN

1. Plaats een geschikt kopje onder de koffie-uitloop.
2. Vul het melkreservoir met de juiste hoeveelheid koude melk.

LET OP! Het wordt aanbevolen dat de melktemperatuur 5-10°C bedraagt en het melkvetgehalte minimaal 3% is. De hoeveelheid melk in de container mag de MAX-markering op de container niet overschrijden.

3. Plaats het melkslangetje correct in het deksel van de container.
4. Installeer de slang in het deksel van de container en sluit vervolgens het andere uiteinde aan op de melkopschuimer.
5. Houd de cappuccinoknop ingedrukt  gedurende minimaal 2 seconden en de machine begint met het zetten van cappuccino.
6. Wanneer de Cappuccino klaar is met het zetten, gaat de machine automatisch in de standby-modus.
7. Houd de cappuccinoknop ingedrukt  minimaal 1 seconde ingedrukt als u de huidige functie wilt annuleren.

OPMERKINGEN:

Als er na elk gebruik nog melk in het melkreservoir zit, bewaar deze dan in de koelkast en maak de melkslang en het opschuimer direct na gebruik schoon.

Het wordt aanbevolen om een hoge kop te gebruiken om te voorkomen dat de opgeschuimde melk gaat spetteren.

Voer na voltooiing van de werkzaamheden aan het apparaat het reinigingsproces uit (zie paragraaf: „REINIGING EN ONDERHOUD”).



LATTE BROUWEN

1. Plaats een geschikt koffiekopje onder de koffie-uitloop.
2. Vul het melkreservoir met de juiste hoeveelheid koude melk.

OPMERKINGEN: Het wordt aanbevolen dat de melktemperatuur 5-10°C bedraagt en het melkvetgehalte minimaal 3% is. De hoeveelheid melk in de container mag de MAX-markering op de container niet overschrijden.

3. Plaats het melkslangetje correct in het deksel van de container.
4. Installeer de slang in het deksel van de container en sluit vervolgens het andere uiteinde aan op de melkopschuimer.
5. Houd de Latte-knop ingedrukt  gedurende minimaal 2 seconden en het apparaat begint met het zetten van Latte.
6. Zodra de latte klaar is met zetten, gaat het apparaat automatisch in de standby-modus.
7. Houd de Latte-knop ingedrukt  voor ten minste 1 seconde als u de huidige functie wilt annuleren.

OPMERKINGEN:

Na elk gebruik, indien aanwezig er nog melk in het melkreservoir zit, bewaar deze dan koelkast,



een slang ik De melkopschuimer dient direct na gebruik te worden gereinigd.



Het wordt aanbevolen om een hoge kop te gebruiken om te voorkomen dat de opgeschuimde melk gaat spetteren.

Na het beëindigen van de werkzaamheden apparaat behoort voer het reinigingsproces uit (Zie sectie: REINIGING EN ONDERHOUD

HEET WATER BEREIDEN

1. Plaats een geschikt koffiekopje onder de koffie-uitloop.



WAARSCHUWING! De capaciteit van de beker moet groter zijn dan 120 ml.

2. Koppel de melkcontainerslang los en sluit de dop op de melkopschuimer.
3. Houd de knop Heet water ingedrukt  gedurende minimaal 2 seconden en de machine begint met het produceren van warm water.
4. Zodra het warme water klaar is, gaat het apparaat automatisch naar de stand-bymodus.
5. Houd de knop Heet water ingedrukt  minimaal 1 seconde ingedrukt als u de huidige functie wilt annuleren.

LET OP! Zorg er bij het bereiden van heet water voor dat u zich niet verbrandt door het water of de opkomende stoom.



HANDMATIG MELK OPSCHUIMEN



WAARSCHUWING! Na het uitvoeren van de Melkschuimfunctie  het oververhittingsbeveiligingsmechanisme van het apparaat wordt geactiveerd. Als het nodig is om de warmwaterfunctie te activeren  wacht ongeveer 3-5 minuten totdat de indicator continu oplicht. Na deze tijd kan de warmwaterfunctie worden geactiveerd .

1. Plaats een geschikt kopje onder de koffie-uitloop.

WAARSCHUWING! De capaciteit van het melkbekertje moet groter zijn dan 200 ml.

2. Vul het melkreservoir met de juiste hoeveelheid koude melk.

AANDACHT! Het wordt aanbevolen dat de melktemperatuur 5-10°C bedraagt en het melkvetgehalte minimaal 3% is. De hoeveelheid melk in de container mag de MAX-markering op de container niet overschrijden.

3. Houd de knop Melkschuim ingedrukt  voor minimaal 2 seconden en het apparaat start de handmatige opschuimfunctie.
4. Zodra u klaar bent met het opschuimen van de melk, gaat het apparaat automatisch in de stand-by-modus.
5. Houd de knop Melkschuim ingedrukt  minimaal 1 seconde ingedrukt als u de huidige functie wilt annuleren.

OPMERKINGEN:



Na elk gebruik, indien aanwezig er nog melk in het melkreservoir zit, bewaar deze dan koelkast, een slang ik De melkopschuimer dient direct na gebruik te worden gereinigd.

Het wordt aanbevolen om een hoge kop te gebruiken om te voorkomen dat de opgeschuimde melk gaat spetteren.





Na het beëindigen van de werkzaamheden apparaat behoort voor het reinigingsproces uit (Zie sectie: REINIGING EN ONDERHOUD)

HANDMATIGE REINIGING

1. Plaats het waterreservoir onder de koffietuit.
2. Houd de knop Reinigen ingedrukt  gedurende minimaal 2 seconden en het apparaat start de handmatige reinigingsfunctie.
3. Zodra het reinigen is voltooid, gaat het apparaat automatisch naar de stand-by-modus.
4. Houd de knop Reinigen ingedrukt  minimaal 1 seconde ingedrukt als u de huidige functie wilt annuleren.



HET KOFFIEBONENVAK LEEGMAKEN

1. Houd de knop Grinder wissen ingedrukt  gedurende minimaal 1 seconde start het apparaat de ledigingsfunctie van de kamer. Gedurende deze tijd drukt u op de knop voor het legen van het koffiebonencompartiment  zal continu branden en andere functionele indicatoren zullen uitgaan.
2. Open de deur en verwijder de koffiedikbak, giet de gemalen koffie eruit in een andere bak.
3. Nadat u klaar bent met de werkzaamheden, monteert u de componenten op de juiste manier, het apparaat gaat automatisch naar de standby-modus.
4. Houd de knop voor het leegmaken van de kamer ingedrukt  voor koffiebonen gedurende minimaal 3 seconden als u de huidige functie wilt annuleren.



WAARSCHUWING! De functie voor het legen van het koffiebonencompartiment werkt slechts 15 seconden. De bovenstaande handeling moet elke keer worden herhaald als er nog veel koffiebonen in de kamer zitten.

HET APPARAAT INSTELLEN

INSTELLEN VAN DE HOEVEELHEID KOFFIE EN MELK DIE WORDT AFGEGEVEN

1. Bediening voor het instellen van de afgegeven hoeveelheid koffie:

Houd tijdens de koffieuitlegging de geselecteerde functieknop (Espresso, Dubbele Espresso, Americano) ingedrukt. Het apparaat geeft geluidssignalen af en het bijbehorende functieknop pictogram begint te knipperen. Gedurende deze tijd gaat het apparaat naar de modus voor het instellen van de afgegeven hoeveelheid koffie. Wanneer de koffie in het kopje het gewenste niveau heeft bereikt, laat u de geselecteerde functieknop los - de nieuw ingestelde hoeveelheid koffie wordt opgeslagen. Het bereik van de koffieafgiftehoeveelheid is als volgt:

 - enkel kopje espresso ongeveer 30-100 ml
 - dubbele espresso ongeveer 30-100 ml * 2
 - Amerikaans ongeveer 110-180 ml
2. Bediening om de hoeveelheid melk en koffie in te stellen:

WAARSCHUWING! Voor Cappuccino- en Latte-koffie moet u de hoeveelheid koffie en de hoeveelheid melk afzonderlijk instellen.

Houd tijdens de uitgifte van melk/koffie de geselecteerde functieknop (Latte, Cappuccino) ingedrukt. Het apparaat geeft geluidssignalen af en het pictogram van de betreffende functieknop begint te knipperen. Gedurende deze tijd gaat het apparaat naar de modus voor het instellen van de hoeveelheid afgegeven melk/koffie. Wanneer de melk/koffie in het kopje het gewenste niveau bereikt, laat u de geselecteerde functieknop los - de nieuw ingestelde hoeveelheid melk/koffie wordt opgeslagen. De handeling voor het instellen van de hoeveelheid afgegeven melk/koffie geldt alleen voor de functies "Cappuccino" en "Latte".

Het bereik van de melk-/koffieafgiftehoeveelheid is als volgt:

- Cappuccino: koffie ongeveer 30-100 ml + melk 10-40 seconden
- Latte: melk 10-40 seconden + koffie ongeveer 30-100 ml

WAARSCHUWING! De aangegeven doseerhoeveelheden zijn afhankelijk van de koffiesoort en de dikte van de maling.

HERSTEL NAAR FABRIEKSINSTELLINGEN

Houd de knoppen Espresso en Dubbele Espresso tegelijkertijd 2 seconden ingedrukt, alle parameters worden teruggezet naar de fabrieksinstellingen.

REINIGING EN ONDERHOUD

LET OP! Voordat u het apparaat reinigt, koppelt u het los van de stroomvoorziening en wacht u tot het volledig is afgekoeld. Ter bescherming tegen elektrische schokken mag u het snoer, de stekker of het apparaat niet onderdompelen in water of vloeistof.

1. Veeg de buitenkant van het apparaat af met een zachte, vochtige doek om vuil te verwijderen, maar vermijd het gebruik van schurende schoonmaakmiddelen, aangezien deze krassen op het apparaat kunnen veroorzaken. Gebruik geen alcohol of oplosmiddelen.
2. Bij het zetten van koffie kunnen zich waterdruppels ophopen in de lekbak of op het aanrecht. Om nadruppelen tegen te gaan, veegt u het gebied na elk gebruik af met een schone, droge doek.
3. De zetgroep, watertank, melkreservoir, lekbak, interne lekbak, koffieresidubak en servicedeur zijn niet vaatwasmachinebestendig.
4. Leeg het water uit het lekbakje, het interne lekbakje en het koffiedik uit het koffiedikbakje en was de accessoires grondig in water met een mild schoonmaakmiddel. Droog vegen.
5. Reinig de apparaataccessoires als volgt:



HET REINIGEN VAN DE KOFFIERESIDUBAK

Na 8 koffiezetcycli verschijnt de indicator voor koffiedikbak vol op het bedieningspaneel , haal hem eruit en leeg hem. Was hem vervolgens onder stromend water met een mild schoonmaakmiddel, veeg hem droog en installeer hem op de juiste manier op zijn plaats. Als de koffiemachine langere tijd niet wordt gebruikt, is het raadzaam deze dezelfde dag schoon te maken.

HET SCHOONMAKEN VAN DE BROUWER

Na 8 zetcycli Espresso, Latte, Cappuccino of na 4 zetcycli dubbele espressokoffie verschijnt de brewerreinigingsindicator op het bedieningspaneel.  Haal de zetgroep uit de koffiemachine en spoel deze af onder stromend water. Veeg droog en installeer het correct op zijn plaats.

HET SCHOONMAKEN VAN DE WATERTANK

Was het waterreservoir één keer per week onder stromend water met een mild schoonmaakmiddel, veeg het droog en plaats het weer op de juiste manier terug. Als de koffiemachine langere tijd niet wordt gebruikt, is het raadzaam het reservoir te legen.

HET SCHOONMAKEN VAN HET MELKRESERVOIR

Wanneer u klaar bent met het zetten van de koffie, koppelt u het melkreservoir los van de machine. Demonteer het deksel, de slang en de buis en was alle elementen grondig onder stromend water met een mild reinigingsmiddel, veeg ze droog en plaats ze opnieuw op hun plaats.

HET SCHOONMAKEN VAN DE MELKOPSCUIMER

Na het zetten van koffie of als de melkopschuimer de melk niet goed opschuimt, verwijdert u het koffie-uitloopdeksel en demonteert u de melkopschuimer. Demonteer de opschuimer in drie delen en was hem grondig onder stromend water met een mild schoonmaakmiddel. Veeg droog en installeer het correct op zijn plaats.



HET SCHOONMAKEN VAN DE LEKBAK

Leeg de lekbak dagelijks. Verwijder de lekbak en was deze onder stromend water met een mild schoonmaakmiddel. Veeg droog en installeer het correct op zijn plaats.

HET SCHOONMAKEN VAN DE KOFFIEMOLEN

Het wordt aanbevolen om de koffiemolen eens in de twee weken schoon te maken. Als er koffie in het bonenreservoir zit, leeg dit dan (zie hoofdstuk: Apparaat gebruiken – Koffiebonenvak leegmaken).



1. Verwijder het deksel van het koffiebonencompartiment.
2. Draai de instelknop voor de maalfijnheid tegen de klok in.
3. Draai met behulp van het handvat de bovenste braam tegen de klok in los.
4. Reinig de maalkamer en de molen met een reinigingsborstel.
5. Vervang de bovenste braam niet, maar installeer de instelknop voor de fijnheid van de koffiemaling op de juiste manier om de molen te ontdoen van eventuele koffieresten.
6. Houd vervolgens de knop Grinder wissen ingedrukt  gedurende minimaal 1 seconde start het apparaat de ledigingsfunctie van de kamer. Als er nog steeds koffie in de kamer zit, herhaalt u de handeling.
7. Open de servicedeur en verwijder de gemalen koffie uit het dispenserkanaal met behulp van de reinigingsborstel en uit de koffiedikbak. Sluit vervolgens de servicedeur.
8. Na het reinigen van de molen draait u de instelknop voor de maalfijnheid tegen de klok in.
9. Installeer de bovenste braam door met de klok mee te draaien.

10. Installeer de instelknop voor de maalfijnheid met de klok mee en stel de gewenste maaldikte van de koffie in.

LET OP! Pas de maalfijnheid nooit aan met de koffie-inhoud in de kamer als de molen niet draait. Dit kan de molen beschadigen.

HET SCHOONMAKEN VAN DE DODE HOEK VAN DE BREWER

Het wordt aanbevolen om de dode hoek van de brewer één keer per week schoon te maken.



1. Terwijl het apparaat is ingeschakeld, houdt u de knop Reinigen ingedrukt  en dubbele espresso  gedurende 1 seconde om naar de reinigingsmodus van de dode brewerhoek te gaan.
2. Na het overschakelen naar de brewerreinigingsfunctie beweegt de brewer naar de linkerkant van het apparaat.
3. Na het openen van de servicedeur (het apparaat blijft in een veilige beschermde staat) kunt u met een borstel het dode hoekje van de brewer schoonmaken.
4. Sluit na het reinigen de servicedeur.
5. Houd de knop Reinigen ingedrukt  en dubbele espresso  1 seconde ingedrukt om de reinigingsfunctie te verlaten.

HET REINIGEN VAN HET KOFFIE- EN MELKOPSCHEUMSISTEEM

Het wordt aanbevolen om het koffie- en melkopschuimsysteem na gebruik van het apparaat schoon te maken.

1. Vul de watertank met de juiste hoeveelheid water op kamertemperatuur, die het maximale water-niveau niet mag overschrijden, en sluit vervolgens het deksel van de tank. Plaats een geschikt bakje onder de koffietuit.
2. Start de functie door op de knop Reinigen te drukken  Om het koffie- en melkopschuimsysteem te reinigen, start de machine het reinigingsproces.
3. Als het nodig is om het melkopschuimkanaal te reinigen, installeer dan het melkreservoir en vul deze met schoon water in plaats van melk. Activeer vervolgens de melkopschuimfunctie met de knop Melkschuim  totdat het reinigingsproces is voltooid.
4. Zodra het reinigen is voltooid, gaat het apparaat automatisch naar de stand-bymodus.
5. Open de servicedeur en giet het water uit de koffiedikbak.





HET REINIGEN VAN DE KOFFIEMACHINE TEGEN MINERALE AFZETTINGEN

Het proces van het ontkalken van de koffiemachine van minerale afzettingen wordt gesignaleerd doordat de Heetwaterknoppen gelijktijdig knipperen  en schoon  wanneer het apparaat in totaal 500 koffiecycli heeft gezet. Het aantal koffiezetcycli wordt op nul gezet en opnieuw geteld nadat de machine is gereinigd.



1. Voeg ontkalker voor koffiemachines toe aan de lege watertank. Vul de tank met water tot de 1000ml-markering. Volg de aanbevelingen van de fabrikant van de ontkalker.







WAARSCHUWING! Gebruik in de handel verkrijgbare ontkalkingsmiddelen voor koffiemachines. Andere middelen kunnen de materialen waaruit de onderdelen van de koffiemachine zijn gemaakt beschadigen en/of hebben geen ontkalkende werking.

2. Plaats een geschikte bak op de lekbak.
3. Houd de toetsen Warm water  en Reinigen  tegelijkertijd 1 seconde ingedrukt en het apparaat start het ontkalkingsproces.
4. Het hele ontkalkingsproces duurt ongeveer 10 minuten. De acht functie-indicatoren knipperen langzaam van links naar rechts.
5. Als de reiniging is voltooid, knipperen de indicatoren Heet water  en Schoon  niet meer. Giet de resterende oplossing eruit en spoel de tank af onder stromend water.
6. Vul het vervolgens met schoon water tot het niveau MAX en voer het reinigingsproces meerdere keren uit. .
7. Als u klaar bent met schoonmaken, opent u de servicedeur en leegt u de droesbak van resterend water na het schoonmaken.

TIPS VOOR HEERLIJKE KOFFIE

1. Voor het bereiden van lekkere koffie is een schoon koffiezetapparaat essentieel. Het is noodzakelijk om de koffiemachine regelmatig schoon te maken, zoals beschreven in het hoofdstuk "REINIGING EN ONDERHOUD". Gebruik altijd vers water op kamertemperatuur als u koffie zet.
2. Ongebruikte gemalen koffie moet op een koele en droge plaats worden bewaard. Nadat u een nieuw pak koffie hebt uitgepakt, sluit u het goed af en bewaart u het in de koelkast om het vers te houden.

PROBLEMEN EN HOE ZE OP TE LOSSEN

PROBLEEM	OORZAAK	OPLOSSING
Waarschuwingsindicator  knippert	De instelknop voor de maalbaarheid en de interne lekbak zijn niet goed geïnstalleerd	<p>Installeer de maalregelknop en de interne lekbak stevig</p> <p>Als het probleem niet kan worden opgelost, neem dan contact op met de servicedienst</p>
Waarschuwingsindicator  brandt continu	De zetgroep of de interne lekbak zijn niet goed bevestigd	<p>Installeer de zetgroep of de interne lekbak stevig</p> <p>Als het probleem niet kan worden opgelost, neem dan contact op met de servicedienst</p>
Espresso-meters  en waarschuwing  tegelijkertijd knipperen	De molen werkt niet goed	<p>Schakel uw apparaat uit en start het opnieuw op</p> <p>Als het probleem niet kan worden opgelost, neem dan contact op met de servicedienst</p>
Ontbrekende graanindicator  en waarschuwing  tegelijkertijd knipperen	Het apparaat voerde 16 cycli van continu malen van koffiebonen uit, zonder pauze gedurende 5 minuten. tussen cycli stoppen alle apparaatfuncties met werken	<p>Laat het apparaat 5 minuten staan. rest</p> <p>Schakel uw apparaat uit en start het opnieuw op</p> <p>Als het probleem niet kan worden opgelost, neem dan contact op met de servicedienst</p>
De zetgroep kan niet worden verwijderd	Het apparaat is niet goed uitgeschakeld - de brewer is geblokkeerd	<p>Schakel het apparaat uit en weer in om de brewer te resetten</p> <p>Als het probleem niet kan worden opgelost, neem dan contact op met de servicedienst</p>

Het apparaat schuimt melk slecht/
geen melk op

De melk is niet koud genoeg of kan niet
worden opgeschuimd

Het wordt aanbevolen dat de
melktemperatuur 5-10°C bedraagt en het
melkvetgehalte minimaal 3% is.

De melkopschuimer is verstopt/vuil

Reinig de melkopschuimer en het
melkopschuimsysteem

TECHNISCHE EIGENSCHAPPEN

De technische parameters staan vermeld op het typeplaatje van het product.
Lengte van het netsnoer: 1,05 m



LET op! MPM agd S.A. behoudt zich het recht voor om technische wijzigingen aan te brengen!

*Deze handleiding is automatisch vertaald.
Als u twijfelt, lees dan de Engelse versie.*

Correcte verwijdering van dit product (elektrische en elektronische afvalapparatuur)



De markering op het product geeft aan dat het product aan het einde van zijn levensduur niet samen met ander huishoudelijk afval mag worden weggegooid. Afgedankte apparatuur kan een nadelig effect hebben op het milieu en de menselijke gezondheid vanwege het mogelijke gehalte aan gevaarlijke stoffen, mengsels en componenten. Het mengen van elektronisch afval met ander afval of het onprofessioneel demonteren daarvan kan leiden tot het vrijkomen van stoffen die schadelijk zijn voor de gezondheid en het milieu. Een afgedankt apparaat moet worden ingeleverd bij een inzamelpunt voor afgedankte elektrische en elektronische apparatuur. Om gedetailleerde informatie te verkrijgen over de plaats van het inleveren van elektrisch en elektronisch afval, dient de gebruiker contact op te nemen met het gemeentelijk inzamelpunt voor afval of de verwerkingspunt voor afgedankte apparatuur.

WSKAZÓWKI DOTYCZĄCE BEZPIECZEŃSTWA UŻYTKOWANIA

- Przed użyciem przeczytaj dokładnie instrukcję obsługi.
- Nie wolno zanurzać urządzenia, przewodu i wtyczki w wodzie lub w innych płynach!
- Zachowaj szczególną ostrożność, gdy w pobliżu urządzenia znajdują się dzieci!
- Zbiornik napełniaj tylko zimną wodą.
- Nigdy nie używaj urządzenia uszkodzonego, również wtedy, gdy uszkodzony jest przewód lub wtyczka – w takim wypadku oddaj urządzenie do naprawy w autoryzowanym punkcie serwisowym.
- Użycie akcesoriów niepolecanych przez producenta może spowodować uszkodzenie urządzenia, pożar lub obrażenia ciała.
- Nie wieszaj przewodu na ostrych krawędziach i nie pozwól, aby stykał się z gorącymi powierzchniami.
- Pracującego urządzenia nie wolno umieszczać w szafie.
- Nie korzystaj z urządzenia na wolnym powietrzu.
- Przed rozpoczęciem czyszczenia najpierw wyjmij wtyczkę z gniazda sieciowego i odczekaj do całkowitego ostygnięcia urządzenia.
- Nigdy nie zostawiaj urządzenia podłączonego do źródła zasilania bez nadzoru.
- Nie uruchamiaj urządzenia bez wody.
- Nie stawiaj urządzenia w pobliżu kuchni elektrycznych i gazowych, palników, piekarników, itp.
- Po włączeniu urządzenia nie wlewaj do zbiornika wody.
- Odłączaj urządzenie od zasilania, jeśli pozostawiasz je bez nadzoru oraz przed montażem, demontażem lub czyszczeniem.
- Po zakończeniu pracy urządzenie powinno być wyłączone!
- Nie wykorzystuj urządzenia do innych celów niż zostało przeznaczone.
- Ekspres przeznaczony jest wyłącznie do użytku domowego.
- Urządzenie powinno być podłączone do gniazda sieciowego z bolcem uziemiającym.
- Urządzenie może być używane przez osoby z ograniczonymi zdolnościami fizycznymi, sensorycznymi lub umysłowymi, a także nieposiadające wiedzy lub doświadczenia w użytkowaniu tego typu urządzeń, pod warunkiem, że będą one nadzorowane lub zostaną

poinstruowane na temat korzystania z urządzeń w bezpieczny sposób i rozumieją związane z tym ryzyka.

- Urządzenie nie może być używane przez dzieci. Przechowuj urządzenie i przewód poza zasięgiem dzieci.
- Dzieci nie mogą wykonywać czynności z zakresu czyszczenia i konserwacji.
- Należy zwracać uwagę na dzieci, aby nie bawiły się sprzętem/urządzeniem.
- Temperatura dostępnych powierzchni może być wyższa, gdy sprzęt pracuje.
- Używaj urządzenie na gładkiej i stabilnej powierzchni.
- Nie wyciągaj wtyczki z gniazdka sieci pociągając za przewód.
- Nie podłączaj wtyczki do gniazdka sieci mokrymi rękami.
- Dla bezpieczeństwa dzieci proszę nie zostawiać swobodnie dostępnych części opakowania (torby plastikowe, kartony, styropian itp.).
- **OSTRZEŻENIE! Nie pozwalaj dzieciom bawić się folią. Niebezpieczeństwo uduszenia!**



Uwaga! Ryzyko poparzenia – zachowaj ostrożność . Podczas pracy urządzenia może dojść do uwalniania gorących oparów, elementy robocze urządzenia nagrzewają się do wysokich temperatur, przygotowane napoje są gorące.

- **Uwaga! Ryzyko obrażeń. Nie należy zbliżać się do elementów urządzenia, które poruszają się podczas pracy np. wkładać rąk do młynka.**
- **Uwaga! Aby uniknąć zagrożenia spowodowanego niezamierzonym zresetowaniem wyłącznika termicznego, urządzenia nie należy używać wraz z zewnętrznymi wyłącznikami czasowymi (np. TIMER) lub podłączać do obwodów elektrycznych, których włączanie/wyłączanie jest regulowane automatycznie.**
- **Uwaga! Aby zachować sprawność urządzenia i zapobiec skażeniu żywności regularnie czyść urządzenie, zgodnie z wskazówkami zawartymi w dziale „CZYSZCZENIE I KONSERWACJA”.**

OPIS URZĄDZENIA

1. Taca ociekowa
2. Pokrywa tacy ociekowej
3. Wewnętrzna taca ociekowa
4. Pojemnik na fusy
5. Zaparzacz
6. Drzwi serwisowe
7. Regulowany dozownik kawy
8. Panel sterowania
9. Pokrętko regulacji grubości mielenia
10. Górne żarno młynka
11. Dolne żarno młynka
12. Komora na kawę ziarnistą
13. Pokrywa komory na kawę ziarnistą
14. Zbiornik na wodę
15. Kpl. pojemnik na mleko (pokrywka, wężyk, rurka)
16. Spieniacz mleka
17. Pokrywa wylotu kawy
18. Włącznik / wyłącznik zasilania
19. Szczoteczka do czyszczenia
20. Martwy narożnik zaparzacza

OPIS PANELU STEROWANIA

- | | |
|---|-----------------------|
| a. Przycisk zasilania | h. Czyszczenie |
| b. Spienianie mleka | i. Opróżnianie młynka |
| c. Brak ziaren kawy | j. Gorąca woda |
| d. Niski poziom wody / brak zbiornika na wodę | k. Latte |
| e. Wskaźnik czyszczenia zaparzacza | l. Cappuccino |
| f. Wskaźnik ostrzegawczy | m. Americano |
| g. Pojemnik na fusy jest pełny | n. Double Espresso |
| | o. Espresso |

PRZED PIERWSZYM UŻYCIEM



Wymij ekspres do kawy z kartonu, usuń wszystkie naklejki, blokady transportowe, torebki i wypełniacze. Sprawdź czy wszystkie akcesoria są kompletne, a urządzenie nie jest uszkodzone. Należy sprawdzić wszystkie akcesoria i ich funkcje. Zaleca się zachowanie oryginalnego opakowania do wykorzystania w przyszłości. Następnie wykonaj poniższe czynności.

1. Przed pierwszym użyciem należy wyjąć zbiornik na wodę, pojemnik na mleko, zaparzacz i spieniacz mleka, a następnie przepłukać je czystą wodą i wytrzeć do sucha.
2. Sprawdź i upewnij się, że wszystkie zdejmowane części są dobrze zamontowane:



Zbiornik na wodę:

- napełnij zbiornik na wodę świeżą wodą do oznaczenia Max, a następnie ponownie zamontuj go w urządzeniu i upewnij się, że jest prawidłowo zamontowany. Zamknij pokrywę zbiornika wody

	<p>Pokrętko regulacji grubości mielenia: Grubość mielenia kawy można regulować w młynku, obracając pokrętko regulatora w pojemniku na kawę:</p> <ul style="list-style-type: none"> - gdy młynek miele ziarno kawy, należy obrócić pokrętko regulacji <p>UWAGA! Nigdy nie należy wykonywać regulacji grubości mielenia z zawartością kawy w komorze, gdy młynek nie pracuje. Może to spowodować uszkodzenie młynka.</p> <ul style="list-style-type: none"> - zakres regulacji mielenia na pokrętle wskazuje na grubość mielenia od 1 (najdrobniejsza) do 15 (najgrubsza). Cyfra na pokrętle regulacji mielenia wskazana strzałką to aktualnie wybrane ustawienie mielenia.
	<p>Spieniacz mleka:</p> <ul style="list-style-type: none"> - otwórz pokrywę wylotu kawy i upewnij się, że spieniacz mleka jest prawidłowo zamontowany - jeśli spieniacz mleka jest prawidłowo zamontowany zamknij pokrywę wylotu kawy.
	<p>Pojemnik na mleko:</p> <ul style="list-style-type: none"> - włóż wężyk mleka do otworu spieniacza mleka z boku wylotu kawy - następnie włóż wężyk do pokrywy pojemnika mleka - zamontuj rurkę w pokrywie pojemnika - zamknij pojemnik na mleko pokrywą.
	<p>Regulacja wysokości dozownika kawy:</p> <ul style="list-style-type: none"> - regulowana wysokość dozownika kawy wynosi od 85-115 mm.
	<p>Zaparzacz: Otwórz drzwiczki serwisowe i sprawdź czy zaparzacz jest prawidłowo zainstalowany</p> <ul style="list-style-type: none"> - sprawdź czy strzałka na zaparzaczu jest wyrównana ze strzałką na urządzeniu - słyszalne kliknięcie wskazuje, że montaż zaparzacza jest prawidłowy - wskaźnik ostrzegawczy ⚠ zaświeci się na stałe, jeśli zaparzacz nie został zamontowany na swoim miejscu. <p>Zamykanie drzwiczek serwisowych:</p> <ul style="list-style-type: none"> - drzwiczki serwisowe oraz zaparzacz znajdują się w tej samej płaszczyźnie poziomej.
	<p>Wewnętrzna taca ociekowa i pojemnik na fusy:</p> <ul style="list-style-type: none"> - otwórz drzwiczki serwisowe i sprawdź czy taca ociekowa i pojemnik na fusy są zamontowane na swoim miejscu - wskaźnik ostrzegawczy ⚠ zaświeci się na stałe, a urządzenie nie będzie działać jeśli wewnętrzna taca ociekowa nie zostanie prawidłowo zamontowana lub jeśli z przodu pojemnika na fusy znajduje się ciało obce.

**Taca ociekowa:**

- umieść płytę tacy ociekowej na tacy ociekowej. Taca ociekowa musi być dobrze zamontowana, aby można było na niej umieścić filiżankę na kawę, mleko lub gorącą wodę
- umieść tacę ociekową w urządzeniu.

Uwaga! Taca ociekowa zbiera wodę z wylewki dozownika podczas każdego płukania lub samoczyszczenia, a także kawę, która może zostać rozlana podczas parzenia. Tacę ociekową należy czyścić i opróżniać najlepiej po każdym użyciu!

Komora na kawę ziarnistą:

- napełnij komorę na kawę ziarnistą odpowiednią ilością świeżych ziaren kawy, maksymalnie około 200 g, a następnie zamknij pokrywę komory na kawę.



Uwaga! Jeśli górne żarno zostało wyjęte, przed napełnieniem komory na kawę należy upewnić się, że żarno zostało prawidłowo zamontowane!

UŻYCIĘ URZĄDZENIA







To urządzenie jest wielofunkcyjnym ekspresem do kawy i posiada funkcje „Espresso z jednej filiżanki”, „Espresso z dwóch filiżanek”, „Americano”, „Cappuccino”, „Latte”, „Gorąca woda”, „Ręczne spienianie”, „Ręczne czyszczenie” i „Opróżnianie młynka”.

UWAGA! Urządzenie automatycznie przeprowadzi czyszczenie w celu przygotowania do pracy po każdym uruchomieniu i zakończeniu pracy.





UWAGA! Kawa będzie wypływać kropla po kropli na początku procesu parzenia (2-3 sekundy po rozpoczęciu parzenia) i na końcu (6-8 sekund przed zakończeniem parzenia) jest to naturalne zjawisko.

UWAGA! Urządzenie przejdzie w tryb uśpienia jeśli w ciągu 28 minut w trybie gotowości nie zostanie wykonana żadna operacja. W trybie uśpienia wszystkie wskaźniki są wyłączone, a wszystkie funkcje są nieaktywne. Aby wybudzić przycisk zasilania  przesunąć palcem wzdłuż górnej części panelu sterowania. Jeśli nie uruchomisz urządzenia przycisk zasilania  zgaśnie po 10 sekundach.



WŁĄCZENIE ZASILANIA I PODGRZEWANIE

1. Podłącz urządzenie do gniazdka zasilającego i naciśnij przycisk włączania/wyłączenia z tyłu urządzenia.
2. Umieść pojemnik pod wylotem kawy a następnie w lewym dolnym rogu panelu sterowania naciśnij i przytrzymaj przycisk zasilania  przez co najmniej 2 sekundy.
3. Przycisk czyszczenia ręcznego  zaświeci się na stałe, a przycisk zasilania zacznie migać, po czym urządzenie przejdzie do fazy podgrzewania i automatycznego czyszczenia.
4. Po zakończeniu podgrzewania wody na kawę przyciski Espresso , Double Espresso , Americano  i Clear Grinder  zaświecą się na stałe co oznacza, że są gotowe do pracy.



5. Podczas wstępnego nagrzewania urządzenia przyciski Cappuccino , Latte , Hot Water , Milk Foam  i Clean  migają, co oznacza, że funkcji tych nie można obsługiwać.
6. Wszystkie przyciski funkcjonalne zaświecą się na stałe po zakończeniu wszystkich etapów nagrzewania wstępnego, a następnie urządzenie przejdzie w stan gotowości.

PARZENIE POJEDYNCZEJ FILIŻANKI ESPRESSO

1. Umieść odpowiednią filiżankę na kawę pod wylotem kawy.
2. Sprawdź czy spieniacz mleka jest dobrze zamontowany.
3. Naciśnij i przytrzymaj przycisk Espresso  przez co najmniej 2 sekundy, a urządzenie rozpocznie zaparzenie pojedynczej filiżanki espresso. Przycisk Espresso  będzie świecić światłem ciągłym podczas procesu zaparzania pojedynczej filiżanki espresso.
4. Po zakończeniu parzenia Espresso urządzenie automatycznie przejdzie w tryb gotowości.
5. Naciśnij i przytrzymaj przycisk Espresso  przez 1 sekundę jeśli chcesz anulować bieżącą funkcję.





PARZENIE PODWÓJNEJ FILIŻANKI ESPRESSO

1. Umieść jedną lub dwie odpowiednie filiżanki na kawę pod wylotem kawy.
2. Sprawdź czy spieniacz mleka jest dobrze zamontowany.
3. Naciśnij i przytrzymaj przycisk Double Espresso  przez co najmniej 2 sekundy, a urządzenie rozpocznie parzenie podwójnej filiżanki espresso.

UWAGA! Podwójną filiżankę espresso uzyskuje się poprzez zaparzenie dwóch cykli pojedynczej filiżanki espresso w sposób ciągły, dlatego nie należy zabierać filiżanek podczas procesu parzenia.



PARZENIE AMERICANO

1. Umieść odpowiednią filiżankę na kawę pod wylotem kawy.
2. Sprawdź czy spieniacz mleka jest dobrze zamontowany.
3. Naciśnij i przytrzymaj przycisk Americano  przez co najmniej 2 sekundy, a urządzenie rozpocznie parzenie kawy Americano.
4. Po zakończeniu parzenia Americano urządzenie automatycznie przejdzie w tryb gotowości.
5. Naciśnij i przytrzymaj przycisk Americano  przez co najmniej 1 sekundę jeśli chcesz anulować bieżącą funkcję.





PARZENIE CAPPUCCINO

1. Umieść odpowiednią filiżankę pod wylotem kawy.
2. Napełnij pojemnik na mleko odpowiednią ilością zimnego mleka.

UWAGA! Zaleca się, aby temperatura mleka wynosiła 5-10°C, a zawartość tłuszczu w mleku



wynosiła co najmniej 3%. Ilość mleka w pojemniku nie powinna przekraczać oznaczenia MAX na pojemniku.

3. Prawidłowo włóż rurkę mleka w pokrywę pojemnika.
4. Zamontuj wężyk w pokrywie pojemnika, a następnie drugi koniec połącz ze spieniaczem mleka.
5. Naciśnij i przytrzymaj przycisk Cappuccino  przez co najmniej 2 sekundy, a urządzenie rozpocznie parzenie Cappuccino.
6. Po zakończeniu parzenia Cappuccino urządzenie automatycznie przejdzie w tryb gotowości.
7. Naciśnij i przytrzymaj przycisk Cappuccino  przez co najmniej 1 sekundę jeśli chcesz anulować bieżącą funkcję.

UWAGI!

Po każdym użyciu, jeśli w pojemniku na mleko nadal znajduje się mleko należy przechowywać je w lodówce, a wężyk i spieniacz mleka należy wyczyścić zaraz po użyciu.



Zaleca się używanie wysokiego kubka, aby zapobiec rozpryskiwaniu się spienianego mleka.

Po zakończeniu pracy na urządzeniu należy wykonać proces czyszczenia (patrz dział: Czyszczenie i konserwacja).

PARZENIE LATTE

1. Umieść odpowiednią filiżankę na kawę pod wylotem kawy.
2. Napełnij pojemnik na mleko odpowiednią ilością zimnego mleka.

UWAGI! Zaleca się, aby temperatura mleka wynosiła 5-10°C, a zawartość tłuszczu w mleku wynosiła co najmniej 3%. Ilość mleka w pojemniku nie powinna przekraczać oznaczenia MAX na pojemniku.

3. Prawidłowo włóż rurkę mleka w pokrywę pojemnika.
4. Zamontuj wężyk w pokrywie pojemnika, a następnie drugi koniec połącz ze spieniaczem mleka.
5. Naciśnij i przytrzymaj przycisk Latte  przez co najmniej 2 sekundy, a urządzenie rozpocznie parzenie Latte.
6. Po zakończeniu parzenia Latte urządzenie automatycznie przejdzie w tryb gotowości.
7. Naciśnij i przytrzymaj przycisk Latte  przez co najmniej 1 sekundę jeśli chcesz anulować bieżącą funkcję

UWAGI!

Po każdym użyciu, jeśli w pojemniku na mleko nadal znajduje się mleko należy przechowywać je w lodówce, a wężyk i spieniacz mleka należy wyczyścić zaraz po użyciu.

Zaleca się używanie wysokiego kubka, aby zapobiec rozpryskiwaniu się spienianego mleka.

Po zakończeniu pracy na urządzeniu należy wykonać proces czyszczenia (patrz dział: Czyszczenie i konserwacja)



PRZYGOTOWANIE GORĄCEJ WODY

1. Umieść odpowiednią filiżankę na kawę pod wylotem kawy.

UWAGA! Pojemność filiżanki powinna być większa niż 120ml.



2. Odłącz wężyk pojemnika na mleko i zamknij zaślepkę w spieniaczu mleka.



3. Naciśnij i przytrzymaj przycisk Hot Water  przez co najmniej 2 sekundy, a urządzenie zacznie wytwarzać gorącą wodę.
4. Po zakończeniu przygotowania gorącej wody urządzenie automatycznie przejdzie w tryb gotowości.
5. Naciśnij i przytrzymaj przycisk Hot Water  przez co najmniej 1 sekundę jeśli chcesz anulować bieżącą funkcję.

UWAGA! Podczas przygotowania gorącej wody należy zachować ostrożność aby się nie poparzyć wodą lub wydobywającą się parą.

MANUALNE SPIENIANIE MLEKA

UWAGA! Po wykonaniu funkcji Milk Foam  zostanie aktywowany mechanizm zabezpieczający przed przegrzaniem urządzenia. Jeżeli konieczne jest uruchomienie funkcji Hot Water  należy odczekać około 3-5 minut do momentu aż wskaźnik zaświeci się stałym światłem. Po tym czasie można aktywować funkcję Hot Water .





1. Umieść odpowiednią filiżankę pod wylotem kawy.

UWAGA! Pojemność filiżanki na mleko powinna być większa niż 200ml.

2. Napełnij pojemnik na mleko odpowiednią ilością zimnego mleka.

UWAGI! Zaleca się, aby temperatura mleka wynosiła 5-10°C, a zawartość tłuszczu w mleku wynosiła co najmniej 3%. Ilość mleka w pojemniku nie powinna przekraczać oznaczenia MAX na pojemniku.

3. Naciśnij i przytrzymaj przycisk Milk Foam  przez co najmniej 2 sekundy, a urządzenie uruchomi funkcję manualnego spieniania.
4. Po zakończeniu spieniania mleka urządzenie automatycznie przejdzie w tryb gotowości.
5. Naciśnij i przytrzymaj przycisk Milk Foam  przez co najmniej 1 sekundę jeśli chcesz anulować bieżącą funkcję.



UWAGI!

Po każdym użyciu, jeśli w pojemniku na mleko nadal znajduje się mleko należy przechowywać je w lodówce, a wężyk i spieniacz mleka należy wyczyścić zaraz po użyciu.

Zaleca się używanie wysokiego kubka, aby zapobiec rozpryskiwaniu się spienianego mleka.



Po zakończeniu pracy na urządzeniu należy wykonać proces czyszczenia (patrz dział: Czyszczenie i konserwacja).

MANUALNE CZYSZCZENIE

1. Umieść pojemnik na wodę pod wylotem kawy.
2. Naciśnij i przytrzymaj przycisk Clean  przez co najmniej 2 sekundy, a urządzenie uruchomi funkcję manualnego czyszczenia.
3. Po zakończeniu czyszczenia urządzenie automatycznie przejdzie w tryb gotowości.
4. Naciśnij i przytrzymaj przycisk Clean  przez co najmniej 1 sekundę jeśli chcesz anulować bieżącą funkcję.



OPRÓŻNIANIE KOMORY NA KAWĘ ZIARNISTĄ

1. Naciśnij i przytrzymaj przycisk Clear grinder  przez co najmniej 1 sekundę, urządzenie uruchomi funkcję opróżniania komory. W tym czasie przycisk opróżniania komory na kawę ziarnistą  zaświeci się na stałe, a inne wskaźniki funkcjonalne zgasną.
2. Otwórz drzwiczki serwisowe i wyjmij pojemnik na fusy, wysyp z niego zmieloną kawę do innego pojemnika.
3. Po zakończeniu pracy zmontuj prawidłowo elementy, urządzenie automatycznie przejdzie w tryb gotowości.
4. Naciśnij i przytrzymaj przycisk opróżniania komory  na kawę ziarnistą przez co najmniej 3 sekundy jeśli chcesz anulować bieżącą funkcję.



UWAGA! Funkcja opróżniania komory na kawę ziarnistą działa tylko przez 15 sekund. Za każdym razem należy powtórzyć powyższą operację, jeśli w komorze pozostało wiele ziaren kawy.

USTAWIENIE URZĄDZENIA

USTAWIENIE ILOŚCI DOZOWANEJ KAWY I MLEKA

1. Operacja ustawienia ilości dozowanej kawy:

W trakcie dozowania kawy naciśnij i przytrzymaj wybrany przycisk funkcyjny (Espresso, Double Espresso, Americano) urządzenie wydaje sygnały dźwiękowe a odpowiednia ikona przycisku funkcyjnego zacznie migać. W tym czasie urządzenie przejdzie w tryb ustawienia ilości dozowanej kawy. Gdy kawa w filiżance osiągnie wymagany poziom, zwolnij wybrany przycisk funkcyjny – nowo ustawiona ilość dozowanej kawy zostanie zapisana.

Zakres ilości dozowanej kawy jest następujący:

- pojedyncza filiżanka Espresso około 30-100ml
- podwójne Espresso około 30-100ml * 2
- Americano około 110-180ml

2. Operacja ustawienia ilości dozowanego mleka i kawy:

UWAGA! Dla kawy Cappuccino i Latte należy ustawić osobno ilość dozowanej kawy oraz ilość dozowanego mleka.

W trakcie dozowania mleka/kawy naciśnij i przytrzymaj wybrany przycisk funkcyjny (Latte, Cappuccino) urządzenie wyda sygnały dźwiękowe a odpowiednia ikona przycisku funkcyjnego zacznie migać. W tym czasie urządzenie przejdzie w tryb ustawiania ilości dozowanego mleka/kawy. Gdy mleko/kawa w kubku osiągnie wymagany poziom, zwolnij wybrany przycisk funkcyjny – nowo ustawiona ilość dozowanego mleka/kawy zostanie zapisana. Operacja ustawienia ilości dozowanego mleka/kawy dotyczy tylko funkcji „Cappuccino” i „Latte”.

Zakres ilości dozowanego mleka/kawy jest następujący:

- Cappuccino: kawa około 30-100ml + mleko 10-40 sekund
- Latte: mleko 10-40 sekund + kawa około 30-100ml

UWAGA! Podane ilości dozowanej kawy są uzależnione od jej rodzaju i grubości mielenia.

PRZYWRACANIE USTAWIEŃ FABRYCZNYCH

Naciśnij i przytrzymaj jednocześnie przyciski Espresso i Double Espresso przez 2 sekundy, wszystkie parametry zostaną przywrócone do ustawień fabrycznych.



CZYSZCZENIE I KONSERWACJA

UWAGA! Przed przystąpieniem do czyszczenia urządzenia należy odłączyć je od zasilania i odczekać aż całkowicie ostygnie. W celu ochrony przed porażeniem prądem elektrycznym nie należy zanurzać przewodu, wtyczki ani urządzenia w wodzie lub płynie.

1. Przetrzyj zewnętrzną powierzchnię urządzenia miękką, wilgotną ściereczką, aby usunąć zabrudzenia, ale unikaj używania ściernych narzędzi czyszczących, ponieważ mogą one zarysować urządzenie. Nie używaj alkoholu ani rozpuszczalników.
2. Podczas parzenia kawy w obszarze tacy ociekowej lub na blacie mogą gromadzić się krople wody. Aby kontrolować kapanie, po każdym użyciu urządzenia należy wytrzeć ten obszar czystą, suchą ściereczką.
3. Zaparzacz, zbiornika na wodę, pojemnika na mleko, tacki ociekowej, wewnętrznej tacki ociekowej, pojemnika na fusy oraz drzwiczek serwisowych nie można myć w zmywarce.
4. Wodę z tacy ociekowej, wewnętrznej tacki ociekowej oraz fusy z pojemnika na fusy należy opróżnić i dokładnie umyć akcesoria w wodzie z łagodnym detergentem. Wytrzeć do sucha.
5. Wyczyść akcesoria urządzenia postępując zgodnie z poniższym opisem:

CZYSZCZENIE POJEMNIKA NA FUSY

Po 8 cyklach parzenia kawy na panelu sterowania pojawi się wskaźnik pełnego pojemnika na fusy , wyjmij go i opróżnij. Następnie umyj pod bieżącą wodą z dodatkiem łagodnego detergentu, wytrzyj do sucha i zamontuj prawidłowo na swoim miejscu. Jeśli ekspres nie będzie używany przez dłuższy czas zaleca się wyczyszczenie go tego samego dnia.

CZYSZCZENIE ZAPARZACZA

Po 8 cyklach parzenia kawy Espresso, Latte, Cappuccino lub po 4 cyklach parzenia kawy podwójnej Espresso na panelu sterowania pojawi się wskaźnik czyszczenia zaparzacza , wyjmij zaparzacz z ekspresu do kawy i opłucz go pod bieżącą wodą. Wytrzyj do sucha i zamontuj prawidłowo na swoim miejscu.

CZYSZCZENIE ZBIORNIKA NA WODĘ

Raz na tydzień umyj zbiornik na wodę pod bieżącą wodą z dodatkiem łagodnego detergentu, wytrzyj do sucha i zamontuj prawidłowo na swoim miejscu. Jeżeli ekspres do kawy nie będzie używany przez dłuższy czas zaleca się opróżnienie zbiornika.

CZYSZCZENIE POJEMNIKA NA MLEKO

Po zakończeniu parzenia kawy odłącz pojemnik na mleko od urządzenia. Zdemontuj pokrywę, wężyk oraz rurkę i umyj dokładnie wszystkie elementy pod bieżącą wodą z dodatkiem łagodnego detergentu, wytrzyj do sucha i zamontuj prawidłowo na swoim miejscu.

CZYSZCZENIE SPIENIACZA MLEKA

Po zakończeniu parzenia kawy lub w przypadku kiedy spieniacz nie będzie prawidłowo spieniał mleka należy zdjąć pokrywę wylotu kawy i zdemontować spieniacz mleka. Spieniacz rozłóż na trzy części i dokładnie umyj pod bieżącą wodą z dodatkiem łagodnego detergentu. Wytrzyj do sucha i zamontuj prawidłowo na swoim miejscu.



CZYSZCZENIE TACY OCIEKOWEJ

Codziennie opróżniaj tacę ociekową. Wyjmij tacę ociekową i umyj ją pod bieżącą wodą z dodatkiem łagodnego detergentu. Wytrzyj do sucha i zamontuj prawidłowo na swoim miejscu.

CZYSZCZENIE MŁYNKA DO KAWY





Zaleca się raz na dwa tygodnie czyścić młynek do kawy. Jeżeli w komorze na kawę ziarnistą znajduje się kawa należy ją opróżnić (patrz dział: Użycie urządzenia – Opróżnianie komory na kawę ziarnistą).

1. Zdejmij pokrywę komory na kawę ziarnistą.
2. Wykręć pokrętło regulacji grubości mielenia w przeciwnym kierunku do ruchu wskazówek zegara.
3. Za pomocą uchwytu odkręć górne żarno w kierunku przeciwnym do ruchu wskazówek zegara.
4. Wyczyść komorę mielenia oraz młynek za pomocą szczoteczki do czyszczenia.
5. Nie zakładaj górnego żarna, ponownie prawidłowo załóż pokrętło regulacji grubości mielenia kawy w celu opróżnienia młynka z pozostałości kawy.
6. Następnie naciśnij i przytrzymaj przycisk Clear grinder  przez co najmniej 1 sekundę, urządzenie uruchomi funkcję opróżniania komory. Jeśli w komorze znajduje się jeszcze kawa powtórz czynność.
7. Otwórz drzwiczki serwisowe i usuń zmieloną kawę z kanału dozownika za pomocą szczoteczki do czyszczenia oraz z pojemnika na fusy a następnie zamknij drzwiczki serwisowe.
8. Po zakończeniu czyszczenia młynka wykręć pokrętło regulacji grubości mielenia w przeciwnym kierunku do ruchu wskazówek zegara.
9. Zamontuj górne żarno przekręcając zgodnie z ruchem wskazówek zegara.
10. Zamontuj pokrętło regulacji grubości mielenia zgodnie z ruchem wskazówek zegara oraz ustaw preferowaną grubość mielenia kawy.

UWAGA! Nigdy nie należy wykonywać regulacji grubości mielenia z zawartością kawy w komorze, gdy młynek nie pracuje. Może to spowodować uszkodzenie młynka.



CZYSZCZENIE MARTWEGO NAROŻNIKA ZAPARZACZA

Zaleca się raz w tygodniu wyczyścić martwy narożnik zaparzacza.



1. Gdy urządzenie jest włączone, naciśnij i przytrzymaj przycisk Clean  i Double Espresso  przez 1 sekundę, aby przejść do trybu czyszczenia martwego narożnika zaparzacza.
2. Po przejściu do funkcji czyszczenia zaparzacza, zaparzacze przesunie się do lewej strony urządzenia.
3. Po otwarciu drzwiczek serwisowych (urządzenie pozostaje w stanie bezpiecznej ochrony) można wyczyścić martwy narożnik zaparzacza szczoteczka.
4. Po zakończeniu czyszczenia zamknij drzwiczki serwisowe.
5. Naciśnij i przytrzymaj przycisk Clean  i Double Espresso  przez 1 sekundę, aby wyjść z funkcji czyszczenia.

CZYSZCZENIE SYSTEMU PARZENIA KAWY I SPIENIANIA MLEKA

Zaleca się czyścić system parzenia kawy i spieniania mleka po zakończeniu pracy na urządzeniu.

1. Napełnij zbiornik na wodę odpowiednią ilością wody o temperaturze pokojowej, która nie powinna przekraczać maksymalnego poziomu wody, a następnie zamknij pokrywę zbiornika. Podstaw odpowiedni pojemnik pod dozownik kawy.
2. Uruchom funkcję przyciskiem Clean , aby wyczyścić system zaparzania kawy i spieniania mleka, urządzenie rozpocznie proces czyszczenia.
3. Jeśli konieczne jest wyczyszczenie kanału spieniania mleka, należy zainstalować pojemnik na mleko i napełnić go czystą wodą zamiast mlekiem, a następnie uruchomić funkcję spieniania mleka przyciskiem Milk Foam  aż do momentu zakończenia procesu czyszczenia.
4. Po zakończeniu czyszczenia urządzenie automatycznie przejdzie w tryb gotowości.
5. Otwórz drzwiczki serwisowe i wylej wodę z pojemnika na fusy.



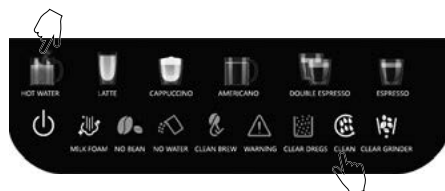

CZYSZCZENIE EKSPRESU Z OSADÓW MINERALNYCH

Proces konieczności odkamieniania ekspresu z osadów mineralnych będzie zasygnalizowany migającymi jednocześnie przyciskami Hot water  i Clean  gdy urządzenie zaparzy łącznie 500 cykli kawy. Liczba cykli parzenia kawy zostanie wyzerowana i ponownie policzona po zakończeniu czyszczenia ekspresu.



1. Do pustego zbiornika na wodę dodać środek odkamieniający do ekspresów do kawy. Dopełnić zbiornik wodą do oznaczenia 1000ml. Przestrzegać zaleceń producenta środka odkamieniającego.







UWAGA! Należy stosować dostępne w handlu środki odkamieniające do ekspresów do kawy. Inne środki mogą uszkodzić materiały, z których wykonano części ekspresu i/lub mieć zerowe działanie odkamieniające.

2. Umieść odpowiedni pojemnik na tacy ociekowej.
3. Naciśnij i przytrzymaj jednocześnie przyciski Hot water  i Clean  przez 1 sekundę, a urządzenie rozpocznie proces odkamieniania.
4. Cały proces odkamieniania trwa około 10 minut. Ośm wskaźników funkcyjnych miga powoli od lewej do prawej strony.
5. Po zakończeniu czyszczenia wskaźniki Hot water  i Clean  przestaną migać. Wylej pozostały roztwór i przepłukaj zbiornik pod bieżącą wodą.
6. Następnie napełnij go czystą wodą do poziomu MAX i wykonaj kilkakrotnie proces czyszczenia Clean .
7. Po zakończeniu czyszczenia otwórz drzwiczki serwisowe i opróżnij pojemnik na fusy z pozostałości wody po czyszczeniu.

WSKAZÓWKI DOTYCZĄCE KAWY O DOSKONAŁYM SMAKU

1. Czysty ekspres do kawy jest niezbędny do przygotowania smacznej kawy. Konieczne jest regularne czyszczenie ekspresu zgodnie z opisem w dziale „CZYSZCZENIE I KONSERWACJA”. Do parzenia kawy należy zawsze używać świeżej wody o temperaturze pokojowej.
2. Niewykorzystaną kawę mieloną należy przechowywać w chłodnym i suchym miejscu. Po rozpakowaniu nowego opakowania kawy należy je szczelnie zamknąć i przechowywać w lodówce, aby zachować jej świeżość.

PROBLEMY I SPOSÓB ICH ROZWIĄZANIA

PROBLEM	PRZYCZYNA	SPOSÓB USUNIĘCIA
Wskaźnik ostrzegawczy  miga	Pokrętko regulacji grubości mielenia i wewnętrzna taca ociekowa nie są prawidłowo zamontowane	Dobrze zamontuj pokrętko grubości regulacji mielenia i wewnętrzną tacę ociekową Jeśli nie można usunąć problemu, skontaktuj się z serwisem
Wskaźnik ostrzegawczy  świeci światłem ciągłym	Zaparzacz lub wewnętrzna taca ociekowa nie są dobrze zamontowane	Dobrze zainstaluj zaparzacze lub wewnętrzną tacę ociekową Jeśli nie można usunąć problemu, skontaktuj się z serwisem
Wskaźniki Espresso  i ostrzegawczy  migają jednocześnie	Młynek nie działa poprawnie	Wyłącz urządzenie i uruchom je ponownie Jeśli nie można usunąć problemu, skontaktuj się z serwisem
Wskaźnik braku ziaren  i wskaźnik ostrzegawczy  migają jednocześnie	Urządzenie wykonało 16 cykli ciągłego mielenia ziaren kawy bez przerwy 5 min. pomiędzy cyklami, wszystkie funkcje urządzenia przestaną działać	Pozostaw urządzenie na 5 min. odpoczynku Wyłącz urządzenie i uruchom je ponownie Jeśli nie można usunąć problemu, skontaktuj się z serwisem
Nie można wyjąć zaparzacza	Urządzenie nie zostało prawidłowo wyłączone – zaparzacze jest zablokowane	Wyłącz urządzenie, a następnie włącz je ponownie aby zresetować zaparzacze Jeśli nie można usunąć problemu, skontaktuj się z serwisem
Urządzenie słabo spienia mleko/nie spienia mleka	Mleko nie jest wystarczająco zimne lub nie nadaje się do spieniania Spieniacz mleka jest niedrożny/zabrudzony	Zaleca się, aby temperatura mleka wynosiła 5-10°C, a zawartość tłuszczu w mleku wynosiła co najmniej 3% Wyczyść spieniacza mleka i system spieniania mleka

DANE TECHNICZNE

Parametry techniczne podane są na tabliczce znamionowej produktu.

Długość przewodu sieciowego: 1,05 m



UWAGA! Firma MPM agd S.A. zastrzega sobie możliwość zmian technicznych!

Prawidłowe usuwanie produktu (zużyty sprzęt elektryczny i elektroniczny)



Oznaczenie umieszczane na produkcie wskazuje, że produktu po upływie okresu użytkowania nie należy wyrzucać z innymi odpadami pochodzącymi z gospodarstw domowych. Zużyty sprzęt może mieć szkodliwy wpływ na środowisko i zdrowie ludzi z uwagi na potencjalną zawartość niebezpiecznych substancji, mieszanin oraz części składowych. Mieszanie elektroodpadów z innymi odpadami lub ich nieprofesjonalny demontaż może prowadzić do uwolnienia substancji szkodliwych dla zdrowia i środowiska. Zużyte urządzenie należy dostarczyć do punktu odbioru zużytego sprzętu elektrycznego i elektronicznego. W celu uzyskania szczegółowych informacji na temat miejsca oddawania odpadów elektrycznych i elektronicznych użytkownik powinien skontaktować się z gminnym punktem zbierania zużytego sprzętu lub zakładem przetwarzania zużytego sprzętu.

INSTRUCȚIUNI GENERALE PRIVIND SIGURANȚA DE UTILIZARE

- Înainte de utilizare citiți cu atenție instrucțiunile de utilizare.
- Nu scufundați aparatul, cablul și priza în apă sau alte lichide!
- Păstrați prudență deosebită, când în apropierea dispozitivului se găsesc copii.
- Umpleți rezervorul numai cu apă rece.
- Nu utilizați un dispozitiv defect, mai ales atunci când cablul de alimentare sau ștecherul sunt deteriorate - în acest caz, solicitați repararea dispozitivului la un centru de serviciu autorizat.
- Utilizarea accesoriilor nerecomandate de producător poate cauza deteriorarea dispozitivului, incendiu sau vătămare corporală.
- Nu agățați cablul de alimentare peste muchii ascuțite și nu lăsați cablul de alimentare să atingă suprafețe fierbinți.
- Nu așezați aparatul în funcțiune într-un dulap.
- Utilizarea dispozitivului în aer liber este interzisă.
- Înainte de a începe curățarea, scoateți mai întâi ștecherul din priză și lăsați aparatul să se răcească complet.
- Nu lăsați niciodată aparatul conectat la o sursă de alimentare nesupravegheat.
- Nu utilizați aparatul fără apă.
- Nu așezați aparatul lângă sobe electrice și pe gaz, arzătoare, cup-toare etc.
- Odată ce aparatul este pornit, nu turnați apă în rezervor.
- Deconectați aparatul de la sursa de alimentare dacă îl lăsați nesupravegheat și înainte de asamblare, demontare sau curățare.
- Când operațiunea este terminată, aparatul trebuie oprit!
- Nu folosiți acest dispozitiv în alte scopuri decât cele pentru care este destinat.
- Aparatul de cafea este destinat numai uzului casnic.
- Aparatul trebuie conectat la o priză de alimentare cu un știft de împământare.
- Aparatul poate fi utilizat de persoane cu capacități fizice, senzoriale sau mentale reduse, precum și de persoane care nu au cunoștințe sau experiență în utilizarea unor astfel de aparate, cu condiția ca acestea să fi fost supravegheate sau instruite cu privire la utilizarea aparatelor în condiții de siguranță și să înțeleagă riscurile implicate.

- Aparatul nu trebuie utilizat de copii. Nu lăsați aparatul și cablul la îndemâna copiilor.
- Copiii nu au voie să desfășoare activități de curățenie și întreținere.
- Trebuie acordată atenție copiilor, astfel încât aceștia să nu se joace cu echipamentul/aparatul.
- Temperatura suprafețelor disponibile poate fi mai mare atunci când echipamentul funcționează.
- Utilizați aparatul pe o suprafață netedă și stabilă.
- Nu scoateți ștecărul din priză electrică trăgând de cablul de alimentare.
- Nu conectați ștecherul la priză cu mâinile ude.
- Pentru siguranța copiilor, vă rugăm să nu lăsați piese ușor accesibile ale ambalajului (pungi de plastic, cartoane, polistiren, etc.).
- **AVERTIZARE! Nu lăsați copii să se joace cu folia. Pericol de sufocare!**



Atenție! Risc de arsuri – fi atent. În timpul funcționării dispozitivului, vaporii fierbinți pot fi eliberați, elementele de lucru ale dispozitivului se încălzesc până la temperaturi ridicate, băuturile preparate sunt fierbinți.

- **Atenție! Risc de rănire.** Nu vă apropiați de elementele dispozitivului care se mișcă în timpul funcționării, de exemplu, puneți mâinile în polizor.
- **Atenție! Pentru a evita un pericol cauzat de resetarea neintenționată a întreruperii termice, aparatul nu trebuie utilizat împreună cu întrerupătoare externe cu temporizator (de exemplu, TIMER) sau conectat la circuite electrice a căror pornire/oprire este reglată automat.**
- **Atenție! Pentru a menține eficiența aparatului și pentru a preveni contaminarea alimentelor, curățați aparatul în mod regulat conform instrucțiunilor din secțiunea „CURĂȚARE ȘI ÎNTREȚINERE”.**

DESCRIEREA DISPOZITIVULUI

1. Tava de scurgere
2. Capacul tăvii de scurgere
3. Tava de scurgere internă
4. Recipient pentru zaț
5. Berar
6. Uși de serviciu
7. Dozator de cafea reglabil
8. Panou de control
9. Buton de reglare a grosimii grind
10. Bavură superioară a morii
11. Bavură inferioară a morii
12. Camera pentru boabe de cafea
13. Capac compartiment boabe cafea
14. Rezervor de apă
15. Set recipiente pentru lapte (capac, furtun, tub)
16. Sistem de spumare a laptelui
17. Capac priză cafea
18. Comutator pornire/oprire
19. Perie de curățare
20. Colțul mort al fabricii de bere

DESCRIEREA PANOULUI DE CONTROL

- | | |
|--|---------------------|
| a. Buton de alimentare | h. Curățare |
| b. Spumarea laptelui | i. Golirea râșniței |
| c. Fără boabe de cafea | j. Apă caldă |
| d. Nivel scăzut al apei / fără rezervor de apă | k. Latte |
| e. Indicator de curățare a fabricii de bere | l. Cappuccino |
| f. Indicator de avertizare | m. Americano |
| g. Recipientul pentru zaț este plin | n. Espresso dublu |
| | o. Espresso |

ÎNAINTE DE UTILIZARE PENTRU PRIMA DATĂ

Scoateți aparatul de cafea din cutie, îndepărtați toate autocolantele, încuietorile de transport, pungile și umpluturile. Verificați dacă toate accesoriile sunt complete și dacă dispozitivul nu este deteriorat. Ar trebui să verificați toate accesoriile și funcțiile acestora. Este recomandat să păstrați ambalajul original pentru referințe ulterioare. Apoi urmați pașii de mai jos.

1. Înainte de a-l utiliza pentru prima dată, scoateți rezervorul de apă, recipientul pentru lapte, infuzorul și dispozitivul de spumare a laptelui, apoi clățiți-le cu apă curată și ștergeți-le uscate.
2. Verificați și asigurați-vă că toate piesele detașabile sunt montate în siguranță:



Rezervor de apă:

- umpleți rezervorul de apă cu apă proaspătă până la marcajul Max, apoi reinstalați-l în unitate și asigurați-vă că este montat corespunzător. Închideți capacul rezervorului de apă



Buton de reglare a grosimii măcinării:

Puteți regla grosimea măcinării cafelei în rășniță rotind butonul de control de pe recipientul de cafea:

- Când rășnița macină boabele de cafea, rotiți butonul de control

ATENȚIE! Nu efectuați niciodată ajustări ale măcinării cu conținutul de cafea din cameră atunci când rășnița nu funcționează. Acest lucru poate deteriora rășnița.

- Intervalul de reglare a măcinării de pe cadran indică o grosime de măcinare de la 1 (cea mai fină) la 15 (cea mai grosieră). Cifra de pe selectorul de control al măcinării indicată de săgeată este setarea de măcinare selectată în prezent.



Sistem de spumare a laptelui:

- Deschideți capacul orificiului de evacuare a cafelei și asigurați-vă că dispozitivul de spumare a laptelui este instalat corect
- Dacă dispozitivul de spumare a laptelui este montat corespunzător, închideți capacul orificiului de evacuare a cafelei.



Recipient pentru lapte:

- Introduceți tubul de lapte în orificiul de spumare a laptelui din partea laterală a orificiului de evacuare a cafelei
- Apoi introduceți furtunul în capacul recipientului pentru lapte
- Montați tubul în capacul coșului de gunoi
- Închideți carafa de lapte cu capacul.



Reglarea înălțimii dozatorului de cafea:

- Înălțimea reglabilă a dozatorului de cafea este cuprinsă între 85-115 mm.



Infuser:

Deschideți ușa de service și verificați dacă berea este instalată corect

- Verificați dacă săgeata de pe bere, este aliniată cu săgeata de pe aparat
- Un clic sonor indică faptul că ansamblul de bere este corect
- Indicatorul de ⚠ avertizare se va aprinde permanent dacă berea nu a fost montată în poziție.

Închiderea ușii de serviciu:

- Ușa de serviciu și berea sunt în același plan orizontal.



Tava interioară de scurgere și recipientul pentru zaț:

- Deschideți ușa de serviciu și verificați dacă tava de scurgere și recipientul pentru zaț sunt în poziție
- Indicatorul ⚠ de avertizare se va aprinde permanent și aparatul nu va funcționa dacă tava interioară de scurgere nu este asamblată corect sau dacă există un obiect străin pe partea din față a recipientului pentru zaț.



Tava de scurgere:

- Așezați placa tăvii de scurgere pe tava de scurgere. Tava de scurgere trebuie montată în siguranță, astfel încât să poată fi așezată o ceașcă pentru cafea, lapte sau apă fierbinte
- Așezați tava de scurgere în aparat.

Atenție! Tava de scurgere colectează apa din gura dozatorului în timpul fiecărei clătiri sau autocurățări, precum și cafeaua care poate fi vărsată în timpul preparării. Tava de scurgere trebuie curățată și golită, de preferință după fiecare utilizare!

Camera pentru boabe de cafea:

- Umpleți compartimentul pentru boabe de cafea cu cantitatea corespunzătoare de boabe de cafea proaspete, maximum 200 g, apoi închideți capacul compartimentului pentru cafea.



Atenție! Dacă bavura superioară a fost îndepărtată, asigurați-vă că bavura este instalată corect înainte de a umple camera de cafea!

UTILIZAREA DISPOZITIVULUI







Acest aparat este un filtru de cafea multifuncțional și are funcțiile „Espresso dintr-o ceașcă”, „Espresso din două cești”, „Americano”, „Cappuccino”, „Latte”, „Apă caldă”, „Spumare manuală”, „Curățare manuală” și „Golirea râșniței”.

ATENȚIE! Mașina va efectua automat curățarea pentru a se pregăti de funcționare după fiecare pornire și finisare.





ATENȚIE! Cafeaua va ieși picătură cu picătură la începutul procesului de preparare (2-3 secunde după începerea preparării) și la sfârșit (6-8 secunde înainte de terminarea preparării) acesta este un fenomen natural.

ATENȚIE! Dispozitivul va intra în modul de repaus dacă nu se efectuează nicio operație în decurs de 28 de minute în modul standby. În modul de repaus, toți indicatorii sunt dezactivați și toate funcțiile sunt inactice. Pentru a activa butonul de alimentare , gisați de-a lungul părții de sus a panoului de control. Dacă nu porniți dispozitivul, butonul de alimentare  se va stinge după 10 secunde.



PORNIRE ȘI PREÎNCĂLZIRE

1. Conectați unitatea la o priză electrică și apăsați butonul pornire/oprire din spațiile unității.
2. Așezați recipientul sub priza de cafea, apoi în colțul din stânga jos al panoului de control, apăsați și mențineți apăsat butonul de alimentare  timp de cel puțin 2 secunde.
3. Butonul de curățare manuală  se va aprinde constant și butonul de alimentare va clipi, după care unitatea va intra în faza de preîncălzire și curățare automată.
4. Când ați terminat de încălzit apa pentru cafea, butoanele Espresso , Double Espresso , Americano  și Clear Grinder  se vor aprinde solid pentru a indica faptul că sunt gata de plecare.



5. În timpul preîncălzirii mașinii, butoanele Cappuccino , Latte , Apă caldă , Spumă  de lapte și Curățare  clipește, indicând faptul că aceste funcții nu pot fi acționate.
6. Toate butoanele funcționale se vor aprinde constant după finalizarea tuturor etapelor de preîncălzire, iar apoi unitatea va intra în modul standby.

PREPARAREA UNEI SINGURE CEȘTI DE ESPRESSO

1. Așezați o ceașcă de cafea adecvată sub priza de cafea.
2. Verificați dacă dispozitivul de spumare a laptelui este bine montat.
3. Țineți apăsat butonul Espresso  timp de cel puțin 2 secunde și aparatul va începe să prepare o singură ceașcă de espresso. Butonul Espresso  se va aprinde constant în timpul procesului de preparare a unei singure cești de espresso.
4. Când prepararea espresso este finalizată, aparatul va intra automat în modul de așteptare.
5. Țineți apăsat butonul Espresso  timp de 1 secundă dacă doriți să anulați funcția curentă.





PREPARAREA UNEI CEȘTI DUBLE DE ESPRESSO

1. Așezați una sau două cești de cafea adecvate sub priza de cafea.
2. Verificați dacă dispozitivul de spumare a laptelui este bine montat.
3. Țineți apăsat butonul Double Espresso  timp de cel puțin 2 secunde și aparatul va începe să prepare o ceașcă dublă de espresso.

ATENȚIE! O ceașcă dublă de espresso se obține prin prepararea a două cicluri dintr-o singură ceașcă de espresso continuu, deci nu ar trebui să luați cești în timpul procesului de preparare.



FABRICAREA BERII AMERICANO



1. Așezați o ceașcă de cafea adecvată sub priza de cafea.
2. Verificați dacă dispozitivul de spumare a laptelui este bine montat.
3. Apăsăți și mențineți apăsat butonul Americano timp de cel puțin 2 secunde și aparatul va începe să prepare cafea Americano .
4. Când fabricarea berii Americano este completă, mașina va intra automat în modul de așteptare.
5. Țineți apăsat butonul Americano  timp de cel puțin 1 secundă dacă doriți să anulați funcția curentă.



PREPARAREA UNUI CAPPUCCINO

1. Așezați o ceașcă adecvată sub priza de cafea.
2. Umpleți carafa de lapte cu cantitatea corectă de lapte rece.

ATENȚIE! Se recomandă ca temperatura laptelui să fie de 5-10°C, iar conținutul de grăsime al laptelui să fie de cel puțin 3%. Cantitatea de lapte din recipient nu trebuie să depășească marcajul MAX de pe recipient.

3. Introduceți corect tubul de lapte în capacul recipientului.
4. Instalați furtunul în capacul recipientului, apoi conectați celălalt capăt la dispozitivul de spumare a laptelui.
5. Țineți apăsat butonul Cappuccino timp de cel puțin 2 secunde și aparatul va începe să prepare Cappuccino .
6. Când Cappuccino este terminat de preparat, aparatul va intra automat în modul de așteptare.
7. Țineți apăsat butonul Cappuccino  timp de cel puțin 1 secundă dacă doriți să anulați funcția curentă.

OBSERVAȚII:

După fiecare utilizare, dacă mai există lapte în recipientul pentru lapte, păstrați-l în frigider și curățați furtunul de lapte și dispozitivul de spumare imediat după utilizare.

Se recomandă utilizarea unei pahare înalte pentru a preveni stropirea laptelui spumos.



După terminarea lucrărilor la dispozitiv, trebuie efectuat procesul de curățare (consultați secțiunea: **CURĂȚAREA ȘI ÎNTREȚINERE**



BREWING LATTE

1. Așezați o ceașcă de cafea adecvată sub priza de cafea.
2. Umpleți carafa de lapte cu cantitatea corectă de lapte rece.

OBSERVAȚII: Se recomandă ca temperatura laptelui să fie de 5-10°C, iar conținutul de grăsime al laptelui să fie de cel puțin 3%. Cantitatea de lapte din recipient nu trebuie să depășească marcajul MAX de pe recipient.

3. Introduceți corect tubul de lapte în capacul recipientului.
4. Instalați furtunul în capacul recipientului, apoi conectați celălalt capăt la dispozitivul de spumare a laptelui.
5. Apăsăți și mențineți apăsat butonul Latte timp de cel puțin 2 secunde și aparatul va începe să prepare Latte .
6. Când latte-ul este terminat de preparat, aparatul va intra automat în modul de așteptare.
7. Țineți apăsat butonul Latte  timp de cel puțin 1 secundă dacă doriți să anulați funcția curentă.

OBSERVAȚII:

După fiecare utilizare, dacă mai există lapte în recipientul pentru lapte, păstrați-l în frigider și curățați furtunul de lapte și dispozitivul de spumare imediat după utilizare.

Se recomandă utilizarea unei pahare înalte pentru a preveni stropirea laptelui spumos.



După terminarea lucrărilor la dispozitiv, trebuie efectuat procesul de curățare (consultați secțiunea: Curățare și întreținere)

PREPARAREA APEI CALDE

1. Așezați o ceașcă de cafea adecvată sub priza de cafea.

ATENȚIE! Capacitatea paharului trebuie să fie mai mare de 120 ml.

2. Deconectați tubul carafei de lapte și închideți capacul de pe dispozitivul de spumare a laptelui.

3. Apăsăți și mențineți apăsat butonul de apă caldă timp de cel puțin 2 secunde și aparatul va începe să producă apă 🌡️ caldă.

4. Când prepararea apei calde este finalizată, aparatul va intra automat în modul de așteptare.

5. Țineți apăsat butonul Apă 🌡️ caldă timp de cel puțin 1 secundă dacă doriți să anulați funcția curentă.

ATENȚIE! Când pregătiți apă caldă, trebuie să aveți grijă să nu vă ardeți cu apă sau abur care scapă.



SPUMAREA MANUALĂ A LAPTELUI

ATENȚIE! Când se efectuează funcția Milk Foam 🥛 mecanismul de protecție la supraîncălzire al aparatului va fi activat. Dacă trebuie să activați funcția de apă 🌡️ caldă, așteptați aproximativ 3-5 minute până când indicatorul se aprinde. După acest timp, puteți activa funcția de apă 🌡️ caldă.

1. Așezați o ceașcă adecvată sub priza de cafea.

ATENȚIE! Capacitatea paharului de lapte trebuie să fie mai mare de 200 ml.

2. Umpleți carafa de lapte cu cantitatea corectă de lapte rece.

ATENȚIE! Se recomandă ca temperatura laptelui să fie de 5-10°C, iar conținutul de grăsime al laptelui să fie de cel puțin 3%. Cantitatea de lapte din recipient nu trebuie să depășească marcajul MAX de pe recipient.

3. Apăsăți și mențineți apăsat butonul Spumă 🥛 de lapte timp de cel puțin 2 secunde și mașina va porni funcția de spumare manuală.

4. Când spumarea laptelui este completă, aparatul va intra automat în modul de așteptare.

5. Țineți apăsat butonul Milk Foam 🥛 timp de cel puțin 1 secundă dacă doriți să anulați funcția curentă.

OBSERVAȚII:



După fiecare utilizare, dacă mai există lapte în recipientul pentru lapte, păstrați-l în frigider și curățați furtunul de lapte și dispozitivul de spumare imediat după utilizare.

Se recomandă utilizarea unei pahare înalte pentru a preveni stropirea laptelui spumos.

După terminarea lucrărilor la dispozitiv, trebuie efectuat procesul de curățare (consultați secțiunea: Curățare și întreținere).





CURĂȚARE MANUALĂ

1. Așezați recipientul de apă sub orificiul de evacuare a cafelei.
2. Țineți apăsat butonul Curățare timp de cel puțin 2 secunde și aparatul va porni funcția de curățare .
3. Când curățarea este finalizată, unitatea va intra automat în modul de așteptare.
4. Țineți apăsat butonul Curățare  timp de cel puțin 1 secundă dacă doriți să revocați funcția curentă.



GOLIREA COMPARTIMENTULUI PENTRU FASOLE

1. Apăsati și mențineți apăsat butonul Clear grinder  timp de cel puțin 1 secundă, mașina va porni funcția de golire a camerei. În acest timp, butonul de golire a compartimentului pentru fasole se va aprinde constant, iar ceilalți indicatori funcționali se vor stinge.
2. Deschideți ușa și scoateți recipientul pentru cafea, turnați cafeaua măcinată din ea într-un alt recipient.
3. Când lucrarea este terminată, asamblați corect componentele, mașina va intra automat în modul de așteptare.
4. Țineți apăsat butonul de golire a compartimentului  pentru fasole timp de cel puțin 3 secunde dacă doriți să anulați funcția curentă.



ATENȚIE! Funcția de golire a compartimentului pentru fasole funcționează doar 15 secunde. Repetați operația de mai sus de fiecare dată dacă au rămas multe boabe de cafea în cameră.

CONFIGURAREA DISPOZITIVULUI

STABILIREA CANTITĂȚII DE CAFEA ȘI LAPTE DISTRIBUIT

1. Operațiunea de stabilire a cantității de cafea distribuită:
În timp ce distribuiți cafeaua, țineți apăsat butonul funcțional selectat (Espresso, Double Espresso, Americano), aparatul emite un semnal sonor și pictograma corespunzătoare a butonului funcțional clipește. În acest timp, aparatul va intra în modul de setare pentru cantitatea de cafea distribuită. Când cafeaua din ceașcă a atins nivelul dorit, eliberați butonul funcțional selectat - cantitatea nou setată de cafea distribuită va fi stocată.
Gama cantităților de cafea distribuite este următoarea:
 - o singură ceașcă de espresso aproximativ 30-100ml
 - Espresso dublu aproximativ 30-100ml*2
 - Americano aproximativ 110-180ml
2. Operație de stabilire a cantității de lapte și cafea distribuită:

ATENȚIE! Pentru cafeaua Cappuccino și Latte, trebuie să setați cantitatea de cafea distribuită și cantitatea de lapte distribuită separat.

Când distribuiți lapte/cafea, țineți apăsat butonul funcțional selectat (Latte, Cappuccino), aparatul va emite un semnal sonor și pictograma corespunzătoare a butonului funcțional va clipi. În acest timp, aparatul va intra în modul de setare a distribuitorului de lapte / ca-

fea. Când laptele/cafeaua din cană atinge nivelul dorit, eliberați butonul funcțional selectat – cantitatea nou setată de lapte/cafea distribuită va fi stocată. Operațiunea de stabilire a cantității de lapte/cafea distribuită se aplică numai funcțiilor „Cappuccino” și „Latte”.

- Gama cantităților distribuite de lapte/cafea este următoarea:
- Cappuccino: cafea aproximativ 30-100ml + lapte 10-40 secunde
 - Latte: lapte 10-40 secunde + cafea aproximativ 30-100ml

ATENȚIE! Cantitățile de cafea distribuite depind de tipul de cafea și de grosimea măcinării.

FABRICĂ

Apăsați și mențineți apăstate butoanele Espresso și Double Espresso în același timp de 2 secunde, toți parametrii vor fi restabiliți la setările din fabrică.



CURĂȚAREA ȘI ÎNTREȚINERE

ATENȚIE! Înainte de a curăța aparatul, deconectați-l de la sursa de alimentare și lăsați-l să se răcească complet. Pentru a vă proteja împotriva electrocutării, nu scufundați cablul, ștecherul sau aparatul în apă sau lichid.

1. Ștergeți exteriorul aparatului cu o cârpă moale și umedă pentru a îndepărta murdăria, dar evitați utilizarea instrumentelor de curățare abrazive, deoarece acestea pot zgâria aparatul. Nu utilizați alcool sau solvenți.
2. La prepararea cafelei, picăturile de apă se pot acumula în zona tăvii de scurgere sau pe blat. Pentru a controla picurarea, ștergeți zona cu o cârpă curată și uscată după fiecare utilizare a aparatului.
3. Berea, rezervorul de apă, recipientul pentru lapte, tava de scurgere, tava interioară de scurgere, recipientul pentru sol și ușa de serviciu nu sunt sigure pentru mașina de spălat vase.
4. Goliți apa din tava de scurgere, tava interioară de scurgere și zațul de cafea din recipientul pentru zaț și spălați bine accesoriile în apă și un detergent ușor. Ștergeți uscat.
5. Curățați accesoriile dispozitivului urmând descrierea de mai jos:

CURĂȚAREA RECIPIENTULUI PENTRU ZAȚ

După 8 cicluri de preparare a cafelei, indicatorul plin al recipientului pentru zaț , va apărea pe panoul de control, scoateți-l și goliți-l. Apoi spălați sub jet de apă cu un detergent ușor, ștergeți și instalați corect în poziție. Dacă aparatul de cafea nu va fi folosit mult timp, se recomandă curățarea acestuia în aceeași zi.

CURĂȚAREA FABRICII DE BERE

După 8 cicluri de preparare a cafelei Espresso, Latte, Cappuccino sau după 4 cicluri de preparare a cafelei double Espresso, indicatorul de curățare a berii , va apărea pe panoul de control, scoateți berea din aparatul de cafea și clățiți-o sub apă curentă. Ștergeți uscat și montați corect în poziție.

CURĂȚAREA REZERVORULUI DE APĂ

O dată pe săptămână, spălați rezervorul de apă sub jet de apă cu un detergent ușor, ștergeți uscat și instalați corect în poziție. Dacă aparatul de cafea nu va fi folosit mult timp, se recomandă golirea rezervorului.

CURĂȚAREA CARAFEI DE LAPTE

Când prepararea cafelei este completă, deconectați carafa de lapte de la aparat. Demontați capacul, furtunul și tubul și spălați bine toate componentele sub jet de apă cu un detergent ușor, ștergeți și instalați corect în poziție.

CURĂȚAREA DISPOZITIVULUI DE SPUMARE A LAPTELUI

Când ați terminat de preparat cafeaua sau dacă dispozitivul de spumare nu spumează laptele în mod corespunzător, scoateți capacul orificiului de evacuare a cafelei și dezasamblați dispozitivul de spumare a laptelui. Împărțiți dispozitivul de spumare în trei părți și spălați bine sub jet de apă cu un detergent ușor. Ștergeți uscat și montați corect în poziție.



CURĂȚAREA TĂVII DE SCURGERE

Goliți zilnic tava de scurgere. Scoateți tava de scurgere și spălați-o sub jet de apă cu un detergent ușor. Ștergeți uscat și montați corect în poziție.

CURĂȚAREA RÂȘNIȚEI DE CAFEA



Se recomandă curățarea mașinii de măcinat cafea o dată la două săptămâni. Dacă există cafea în compartimentul pentru boabe, goliți-l (vezi secțiunea: Utilizarea aparatului – golirea compartimentului pentru fasole).



1. Scoateți capacul compartimentului pentru fasole.
2. Deșurubați butonul de reglare a grosimii măcinării în sens invers acelor de ceasornic.
3. Folosind mânerul, deșurubați bavura superioară în sens invers acelor de ceasornic.
4. Curățați camera de măcinare și polizorul cu o perie de curățare.
5. Nu înlocuiți bavura superioară, reinstalați corect butonul de reglare a grosimii măcinării cafelei pentru a goli râșnița de reziduuri de cafea.
6. Apoi apăsați și mențineți apăsat butonul Clear grinder  timp de cel puțin 1 secundă, mașina va porni funcția de golire a camerei. Dacă există încă cafea în cameră, repetați procesul.
7. Deschideți ușa de serviciu și scoateți cafeaua măcinată din canalul dozatorului folosind peria de curățare și din recipientul pentru zaț, apoi închideți ușa de serviciu.
8. După ce ați terminat de curățat polizorul, deșurubați butonul de reglare a grosimii măcinării în sens invers acelor de ceasornic.
9. Instalați bavura superioară răsucind în sensul acelor de ceasornic.
10. Instalați butonul de reglare a grosimii măcinării în sensul acelor de ceasornic și setați grosimea preferată a măcinării.

ATENȚIE! Nu efectuați niciodată ajustări ale măcinării cu conținutul de cafea din cameră atunci când râșnița nu funcționează. Acest lucru poate deteriora râșnița.

CURĂȚAREA COLȚULUI MORT AL FABRICII DE BERE



Se recomandă curățarea colțului mort al fabricii de bere o dată pe săptămână.

1. Când aparatul este pornit, apăsați și mențineți apăsat butonul Clean  and Double Espresso  timp de 1 secundă pentru a intra în modul de curățare a colțului mort al fabricii de bere.
2. Când intrați în funcția de curățare a berii, berea se va deplasa în partea stângă a mașinii.



- După deschiderea ușii de service (mașina rămâne într-o stare de protecție sigură), puteți curăța colțul mort al fabricii de bere cu o perie.
- Când curățarea este completă, închideți ușa de serviciu.
- Țineți apăsat butonul Clean  and Double Espresso  timp de 1 secundă pentru a ieși din funcția de curățare.

CURĂȚAREA SISTEMULUI DE PREPARARE A CAFELEI ȘI A SISTEMULUI DE SPUMARE A

Se recomandă curățarea sistemului de preparare a cafelei și de spumare a laptelui după ce ați terminat lucrul la mașină.

- Umpleți rezervorul de apă cu cantitatea corespunzătoare de apă la temperatura camerei, care nu trebuie să depășească nivelul maxim al apei, apoi închideți capacul rezervorului. Înlocuiți dozatorul de cafea cu un recipient adecvat.
- Porniți funcția cu butonul Curățare , pentru a curăța sistemul de preparare a cafelei și de spumare a laptelui, aparatul va începe procesul de curățare.
- Dacă trebuie să curățați canalul de spumare a laptelui, instalați recipientul pentru lapte și umpleți-l cu apă curată în loc de lapte, apoi începeți funcția de spumare a laptelui cu butonul Spumă  de lapte până când procesul de curățare este complet.
- Când curățarea este finalizată, unitatea va intra automat în modul de așteptare.
- Deschideți ușa de serviciu și turnați apa din recipientul pentru zaț.





CURĂȚAREA MAȘINII DE CAFEA DE DEPOZITELE MINERALE

Procesul de detartrare a aparatului din depozitele minerale va fi indicat de butoanele Apă  caldă și Curățare  care clipește simultan când aparatul a preparat un total de 500 de cicluri de cafea. Numărul de cicluri de preparare a cafelei va fi resetat la zero și numărat după ce aparatul a terminat curățarea.



- Adăugați agentul de detartrare a aparatului de cafea în rezervorul de apă gol. Reumpleți rezervorul cu apă până la marcajul de 1000 ml. Urmați instrucțiunile producătorului agentului de detartrare.







ATENȚIE! Utilizați agenți de detartrare disponibili în comerț pentru mașinile de cafea. Alți agenți pot deteriora materialele din care sunt fabricate piesele mașinii și/sau pot avea efect de detartrare zero.

- Așezați un recipient adecvat pe tava de scurgere.
- Apăsăți și mențineți apăsat butoanele Apă  caldă și Curățare  în același timp timp de 1 secundă și aparatul va începe procesul de detartrare.
- Întregul proces de detartrare durează aproximativ 10 minute. Cele opt indicatoare funcționale clipește lent de la stânga la dreapta.
- Când curățarea este finalizată, indicatoarele Apă  caldă și Curățare  nu vor mai clipi. Aruncați soluția rămasă și spălați rezervorul sub jet de apă.
- Apoi umpleți-l cu apă curată până la nivelul MAX și efectuați procesul de curățare curată  de mai multe ori.
- Când curățarea este completă, deschideți ușa de serviciu și goliți recipientul pentru zaț de orice apă reziduală după curățare.

SFATURI PENTRU O CAFEA CU GUST MINUNAT

1. Un filtru de cafea curat este esențial pentru prepararea cafelei gustoase. Este necesar să curățați aparatul de cafea în mod regulat, așa cum este descris în secțiunea „CURĂȚARE ȘI ÎNTREȚINERE”. Utilizați întotdeauna apă proaspătă, la temperatura camerei, pentru a prepara cafeaua.
2. Cafeaua măcinată neutilizată trebuie depozitată într-un loc răcoros și uscat. După ce ați despachetat noul pachet de cafea, închideți-l bine și păstrați-l în frigider pentru a-l menține proaspăt.

PROBLEME ȘI CUM SĂ LE REZOLVI

PROBLEMĂ	CAUZĂ	METODA DE ÎNDEPĂRTARE
Indicatorul de avertizare  clipește	Butonul de reglare a grosimii măcinării și tava interioară de scurgere nu sunt instalate corect	Montați în siguranță butonul de reglare a grosimii măcinării și tava de scurgere internă Dacă problema nu poate fi corectată, contactați serviciul
Indicatorul de avertizare  este solid	Fabrica de bere sau tava de scurgere internă nu este montată în siguranță	Instalați bine berea sau tava interioară de scurgere Dacă problema nu poate fi corectată, contactați serviciul
Espresso  și indicatoarele de avertizare  clipeșc simultan	Polizorul nu funcționează corect	Oprți dispozitivul și reporniți-l Dacă problema nu poate fi corectată, contactați serviciul
Indicatorul de lipsă de fasole  și indicatorul de avertizare clipeșc  simultan	Mașina a efectuat 16 cicluri de măcinare continuă a boabelor de cafea fără o pauză de 5 minute. între cicluri, toate funcțiile aparatului nu vor mai funcționa	Lăsați dispozitivul pornit timp de 5 minute. Odihniți Oprți dispozitivul și reporniți-l Dacă problema nu poate fi corectată, contactați serviciul
Producătorul de bere nu poate fi îndepărtat	Mașina nu a fost oprită corect - berea este blocată	Oprți mașina și apoi porniți-o din nou pentru a reseta berea Dacă problema nu poate fi corectată, contactați serviciul
Aparatul spumează slab laptele / nu spumează laptele	Laptele nu este suficient de rece sau nu este potrivit pentru spumare	Se recomandă ca temperatura laptelui să fie de 5-10°C, iar conținutul de grăsime al laptelui să fie de cel puțin 3%
	Sistemul de spumare a laptelui este înfundat/murdar	Sistem curat de spumare a laptelui și sistem de spumare a laptelui

DATE TEHNICE

Parametrii tehnici sunt indicați pe plăcuța de identificare a produsului.

Lungimea cablului de rețea: 1,05 m

**ATENȚIE! MPM agd S.A. își rezervă dreptul de a face modificări tehnice!**

Acest manual a fost tradus automat.

Dacă aveți îndoieli, vă rugăm să citiți versiunea în limba engleză.

Eliminarea corectă a produsului (deșeurii de echipamente electrice și electronice)

Marcajul de pe produs indică faptul că produsul nu trebuie aruncat împreună cu alte deșeurii menajere la sfârșitul duratei sale de viață. Echipamentele uzate pot avea un efect dăunător asupra mediului și sănătății umane datorită conținutului potențial de substanțe, amestecuri și componente periculoase. Amestecarea deșeurilor electronice cu alte deșeurii sau dezasamblarea lor neprofesională poate duce la eliberarea de substanțe dăunătoare sănătății și mediului. Dispozitivul folosit trebuie livrat la punctul de colectare a deșeurilor de echipamente electrice și electronice. Pentru a obține informații detaliate despre locul de eliminare a deșeurilor electrice și electronice, utilizatorul trebuie să contacteze punctul municipal de colectare a deșeurilor echipamentelor sau instalația de prelucrare a deșeurilor echipamentelor.

УКАЗАНИЯ ОТНОСИТЕЛЬНО БЕЗОПАСНОСТИ ПОЛЬЗОВАНИЯ

- Перед использованием внимательно прочитайте инструкцию по эксплуатации.
- Не погружайте устройство, шнур и вилку в воду или другие жидкости.
- Будьте особенно осторожны, когда рядом с устройством находятся дети!
- Наполняйте бак только холодной водой.
- Запрещается использовать поврежденное устройство, в том числе с поврежденным шнуром или вилкой. В этом случае отдайте устройство в ремонт в авторизованный сервисный центр.
- Использование принадлежностей, не рекомендованных производителем, может привести к повреждению устройства, пожару или травмам.
- Не вешайте шнур питания на острые края и не допускайте его касания горячих поверхностей.
- Рабочий блок нельзя размещать в шкафу.
- Не используйте устройство на открытом воздухе.
- Перед очисткой сначала выньте вилку из розетки и дождитесь полного остывания устройства.
- Запрещается оставлять устройство, подключенное к источнику питания, без присмотра.
- Не включать устройство без воды.
- Не ставьте устройство рядом с электрическими и газовыми плитами, горелками, духовками и т. п.
- Не заливайте воду в резервуар после включения прибора.
- Отключайте устройство от сети питания, если оставляете его без присмотра, а также перед монтажом, демонтажем или чисткой.
- По окончании работы устройство необходимо выключить!
- Не используйте устройство для целей, для которых оно не предназначено.
- Экспресс-кофеварка предназначена исключительно для домашнего использования.

- Устройство должно подключаться к сетевой розетке с заземляющим контактом.
- Прибор может использоваться лицами с ограниченными физическими, сенсорными или умственными способностями, а также лицами, не имеющими знаний или опыта работы с подобным оборудованием, при условии, что они находятся под наблюдением или проинструктированы о безопасном использовании оборудования и понимают связанные с этим риски.
- Прибор не должен использоваться детьми. Храните устройство и кабель в недоступном для детей месте.
- Дети не допускаются к выполнению работ по уборке и обслуживанию.
- Не позволяйте детям играть с оборудованием/устройством.
- Температура доступных поверхностей может быть выше, когда устройство работает.
- Используйте устройство на ровной и стабильной поверхности.
- Не вынимайте вилку из розетки электросети, держа за провод.
- Не подключайте вилку к розетке мокрыми руками.
- В целях безопасности детей не оставляйте детали упаковки в свободном доступе (пластиковые пакеты, картонные коробки, пенополистирол и т. п.).
- **ПРЕДОСТЕРЕЖЕНИЕ! Не разрешайте детям играть пленкой. Риск удушья!**



Внимание! Риск ожогов - будьте осторожны . При работе прибора возможно выделение горячих паров, нагрев рабочих частей прибора до высоких температур, горячее приготовление напитков.

- **Внимание! Опасность травмирования. Не приближайтесь к деталям прибора, которые двигаются во время работы, например, не засовывайте руки в кофемолку.**
- **Внимание! Во избежание опасности, связанной с непреднамеренным сбросом термовыключателя, прибор не следует использовать вместе с внешними таймерами (например,**

TIMER) или подключать к электрическим цепям, включение/выключение которых регулируется автоматически.

- **Внимание! Для поддержания работоспособности прибора и предотвращения загрязнения продуктов питания регулярно очищайте прибор в соответствии с инструкциями, приведенными в разделе «ОЧИСТКА И ОБСЛУЖИВАНИЕ».**

ОПИСАНИЕ УСТРОЙСТВА

- | | |
|------------------------------------|---|
| 1. Поддон для сбора капель | 12. Отделение для фасоли |
| 2. Крышка поддона для сбора капель | 13. Крышка камеры для кофе в зернах |
| 3. Внешний поддон для капель | 14. Емкость для воды |
| 4. Емкость для кофейной гущи | 15. Комплект контейнеров для молока (крышка, шланг, трубка) |
| 5. Заварочный блок | 16. Вспениватель молока |
| 6. Сервисная дверца | 17. Крышка выхода кофе |
| 7. Регулируемый дозатор кофе | 18. Переключатель включения/выключения питания |
| 8. Панель управления | 19. Щетка для чистки |
| 9. Ручка регулировки толщины | 20. Мертвый угол пивовара |
| 10. Верхний квершлаг мельницы | |
| 11. Нижняя мельничная квершлаг | |

ОПИСАНИЕ ПАНЕЛИ УПРАВЛЕНИЯ

- | | |
|---|-------------------------|
| a. Кнопка питания | h. Чистка |
| b. Вспенивание молока | i. Опорожнение мельницы |
| c. Нет кофейных зерен | j. Горячая вода |
| d. Низкий уровень воды / Отсутствует емкость для воды | k. Latte |
| e. Индикатор очистки пивоварни | l. Капучино |
| f. Предупреждающий индикатор | m. Americano |
| g. Контейнер для грунта заполнен | n. Двойной эспрессо |
| | o. Эспрессо |

ПЕРЕД ПЕРВЫМ ИСПОЛЬЗОВАНИЕМ

Выньте пылесос из коробки, удалите все наклейки, транспортировочные фиксаторы, пакеты и наполнители. Проверьте комплектность всех принадлежностей и отсутствие повреждений устройства. Проверьте все принадлежности и их функционирование. Рекомендуется сохранять оригинальную упаковку для дальнейшего использования. Затем выполните следующие действия.

1. Перед первым использованием снимите резервуар для воды, контейнер для молока, заварник и вспениватель молока, затем промойте чистой водой и вытрите насухо.
2. Проверьте и убедитесь, что все съемные детали надежно закреплены:



Емкость для воды

- Заполните резервуар для воды свежей водой до отметки Max, затем установите его на место и убедитесь, что он правильно установлен. Закройте крышку резервуара для воды



Ручка регулировки толщины для шлифования:

Тонкость помола кофе можно регулировать в кофемолке, вращая ручку регулятора в емкости для кофе:

- Когда кофемолка перемалывает кофейные зерна, можно повернуть ручку регулировки.
- ВНИМАНИЕ! Никогда не производите регулировку толщины помола при неработающей кофемолке с содержимым камеры. Это может вызвать повреждение кофемолки.**
- Диапазон регулировки шлифования на циферблате указывает на грубость шлифования от 1 (самое тонкое) до 15 (самое грубое). Цифра на ручке управления шлифованием, указанная стрелкой, - это текущая выбранная настройка шлифования.



Вспениватель молока:

- откройте крышку выхода кофе и убедитесь, что вспениватель молока установлен правильно
- Если вспениватель молока установлен правильно, закройте крышку выхода кофе.



Контейнер для молока:

- вставьте молочный шланг в отверстие для вспенивания молока, расположенное сбоку от выхода кофе
- затем вставьте шланг в крышку контейнера для молока
- установить трубку в крышку контейнера
- Закройте контейнер с молоком крышкой.



Регулировка высоты дозатора кофе:

- Высота дозатора кофе регулируется в пределах 85-115 мм.



Заварочный блок

- Откройте сервисную дверцу и проверьте правильность установки варочного блока
- проверьте, что стрелка на заварном устройстве совмещена со стрелкой на машине
- звуковой щелчок указывает на правильность сборки варочного блока
- Предупреждающий индикатор  будет гореть постоянно, если заварочный блок не установлен на свое место.

Закрытие сервисной двери:

- сервисная дверца и варочный блок находятся в одной горизонтальной плоскости.



Внутренний поддон для сбора капель и контейнер для мусора:

- откройте сервисную дверцу и убедитесь, что поддон для сбора капель и контейнер для отходов находятся на своих местах
- Предупреждающий индикатор  будет гореть постоянно, и машина не будет работать, если внутренний поддон для сбора капель собран неправильно или если на передней части контейнера для отходов находится посторонний предмет.



Поддон для сбора капель:

- Установите пластину поддона для сбора капель на поддон для сбора капель. Поддон для сбора капель должен быть хорошо закреплен, чтобы на него можно было поставить чашку с кофе, молоком или горячей водой
- Установите поддон для сбора капель в машину.

Внимание! Поддон для сбора капель собирает воду из носика диспенсера при каждом промывании или самоочистке, а также кофе, пролитый во время приготовления. Поддон для сбора капель следует очищать и опорожнять после каждого использования!

Отсек для кофейных зерен:

- Заполните отсек для кофейных зерен соответствующим количеством свежих кофейных зерен, максимум около 200 г, и закройте крышку отсека.



Внимание! Если верхнее зерно было снято, убедитесь, что оно правильно установлено, прежде чем заполнять отсек для кофе!

ЭКСПЛУАТАЦИЯ УСТРОЙСТВА

Эта машина является многофункциональной эспрессо-машиной и имеет функции «Эспрессо на одну чашку», «Эспрессо на две чашки», «Американо», «Капучино», «Латте», «Горячая вода», «Ручное вспенивание», «Ручная очистка» и «Опорожнение кофемолки».

ВНИМАНИЕ! После каждого запуска и завершения работы устройство автоматически выполняет очистку для подготовки к работе.

ВНИМАНИЕ! Кофе будет вытекать капля за каплей в начале процесса приготовления (через 2-3 секунды после начала приготовления) и в конце (за 6-8 секунд до окончания приготовления) - это естественное явление.

ВНИМАНИЕ! Устройство перейдет в спящий режим, если в течение 28 минут в режиме ожидания не будет выполнено ни одной операции. В спящем режиме все индикаторы выключены и все функции неактивны. Чтобы вывести из спящего режима кнопку питания , проведите пальцем по верхней части панели управления. Если вы не включите устройство, кнопка питания  выключится через 10 секунд.

ВКЛЮЧЕНИЕ ПИТАНИЯ И НАГРЕВ

1. Подключите устройство к розетке и нажмите кнопку включения/выключения на задней панели устройства.
2. Поместите канистру под кофейную розетку, затем в левом нижнем углу панели управления нажмите и удерживайте кнопку питания  не менее 2 секунд.



3. Кнопка ручной очистки будет постоянно гореть, а кнопка питания будет мигать, после чего устройство перейдет в фазу предварительного нагрева и автоматической очистки.
4. Когда вы закончите нагревать воду для кофе, кнопки «Эспрессо», «Двойной эспрессо», «Американо» и «Прозрачная кофемолка» будут постоянно светиться, указывая на то, что они готовы к работе.
5. Во время предварительного нагрева машины кнопки «Капучино», «Латте», «Горячая вода», «Молочная пена» и «Очистка» мигают, указывая на то, что эти функции не могут работать.
6. Все функциональные кнопки будут гореть постоянно после завершения всех этапов предварительного нагрева, после чего устройство перейдет в режим ожидания.

ПРИГОТОВЛЕНИЕ ОДНОЙ ЧАШКИ ЭСПРЕССО

1. Подставьте под выходное отверстие подходящую кофейную чашку.
2. Проверьте правильность установки вспенивателя молока.
3. Нажмите и удерживайте кнопку Espresso не менее 2 секунд, и машина начнет приготовление одной чашки эспрессо. Во время приготовления одной чашки эспрессо кнопка Espresso будет гореть непрерывно.
4. По окончании приготовления эспрессо машина автоматически переходит в режим ожидания.
5. Нажмите и удерживайте кнопку Espresso в течение 1 секунды, если хотите отменить текущую функцию.



ПРИГОТОВЛЕНИЕ ДВОЙНОЙ ЧАШКИ ЭСПРЕССО

1. Поместите одну или две подходящие кофейные чашки под отверстие для подачи кофе.
2. Проверьте правильность установки вспенивателя молока.
3. Нажмите и удерживайте кнопку Double Espresso не менее 2 секунд, и машина начнет варить двойную чашку эспрессо.



ВНИМАНИЕ! Двойная чашка эспрессо получается при непрерывном приготовлении двух циклов одной чашки эспрессо, поэтому чашки не следует убирать в процессе приготовления.



ПРИГОТОВЛЕНИЕ АМЕРИКАНО

1. Подставьте под выходное отверстие подходящую кофейную чашку.
2. Проверьте правильность установки вспенивателя молока.





3. Нажмите и удерживайте кнопку Americano  не менее 2 секунд, и машина начнет варить кофе Americano.
4. По окончании приготовления американо машина автоматически переходит в режим ожидания.
5. Нажмите и удерживайте кнопку Americano  не менее 1 секунды, если хотите отменить текущую функцию.

ЗАВАРИВАНИЕ КАПУЧИНО

1. Подставьте подходящую чашку под отверстие для подачи кофе.
2. Заполните емкость для молока достаточным количеством холодного молока.

ВНИМАНИЕ! Рекомендуется, чтобы температура молока составляла 5-10°C, а жирность молока - не менее 3%. Количество молока в контейнере не должно превышать маркировку MAX на контейнере.

3. Правильно вставьте молочную трубку в крышку контейнера.
4. Вставьте шланг в крышку контейнера, а затем подсоедините другой конец к вспенивателю молока.
5. Нажмите и удерживайте кнопку «Капучино»  не менее 2 секунд, и машина начнет приготовление капучино.
6. После окончания приготовления капучино машина автоматически переходит в режим ожидания.
7. Для отмены текущей функции нажмите и удерживайте кнопку «Капучино»  не менее 1 секунды.

ВНИМАНИЕ!

После каждого использования, если в контейнере для молока осталось молоко, его следует убрать в холодильник, а шланг для молока и вспениватель молока следует очистить сразу после использования.

Для предотвращения разбрызгивания взбитого молока рекомендуется использовать высокую чашку.

После завершения работы с машиной необходимо выполнить процесс очистки (см. раздел: ОЧИСТКА И КОНСЕРВАЦИЯ)



ВАРКА ЛАТТЕ

1. Подставьте под выходное отверстие подходящую кофейную чашку.
2. Заполните емкость для молока достаточным количеством холодного молока.

ВНИМАНИЕ! Рекомендуется, чтобы температура молока составляла 5-10°C, а жирность молока - не менее 3%. Количество молока в контейнере не должно превышать маркировку MAX на контейнере.

3. Правильно вставьте молочную трубку в крышку контейнера.



4. Вставьте шланг в крышку контейнера, а затем подсоедините другой конец к вспенивателю молока.
5. Нажмите и удерживайте кнопку Latte  не менее 2 секунд, и машина начнет приготовление Latte.
6. По окончании приготовления латте машина автоматически переходит в режим ожидания.
7. Нажмите и удерживайте кнопку Latte  не менее 1 секунды, если вы хотите отменить текущую функцию.

ВНИМАНИЕ!

После каждого использования, если в контейнере с молоком осталось молоко, его следует убрать в холодильник, а шланг и вспениватель молока следует очистить сразу после использования.



Для предотвращения разбрызгивания взбитого молока рекомендуется использовать высокую чашку.

По окончании работы с устройством необходимо выполнить процесс очистки (см. раздел: Очистка и обслуживание)

ПРИГОТОВЛЕНИЕ ГОРЯЧЕЙ ВОДЫ



1. Подставьте под выходное отверстие подводящую кофейную чашку.

ВНИМАНИЕ! Емкость чашки должна быть более 120 мл.

2. Отсоедините шланг контейнера для молока и закройте крышку вспенивателя молока.
3. Нажмите и удерживайте кнопку «Горячая вода»  не менее 2 секунд, и прибор начнет производить горячую воду.
4. По окончании приготовления горячей воды устройство автоматически перейдет в режим ожидания.
5. Нажмите и удерживайте кнопку «Горячая вода»  не менее 1 секунды, если вы хотите отменить текущую функцию.

ВНИМАНИЕ! При приготовлении горячей воды необходимо следить за тем, чтобы не ошпариться водой или выходящим паром.

РУЧНОЕ ВСПЕНИВАНИЕ МОЛОКА

ВНИМАНИЕ! При выполнении функции «Молочная пена»  включается механизм защиты машины от перегрева. Если необходимо активировать функцию «Горячая вода»  , подождите примерно 3-5 минут, пока индикатор не загорится ровным светом. По истечении этого времени можно включить функцию «Горячая вода» .



1. Подставьте подходящую чашку под отверстие для подачи кофе.

ВНИМАНИЕ! Емкость молочного стакана должна быть более 200 мл.

2. Заполните емкость для молока достаточным количеством холодного молока.



ВНИМАНИЕ! Рекомендуется, чтобы температура молока составляла 5-10°C, а жирность молока - не менее 3%. Количество молока в контейнере не должно превышать маркировку на контейнере.

3. Нажмите и удерживайте кнопку вспенивания молока  не менее 2 секунд, и машина запустит функцию ручного вспенивания.
4. По окончании вспенивания молока машина автоматически переходит в режим ожидания.
5. Для отмены текущей функции нажмите и удерживайте кнопку «Молочная пена»  не менее 1 секунды.



ПРИМЕЧАНИЯ:

После каждого использования, если в контейнере с молоком осталось молоко, его следует убрать в холодильник, а шланг и вспениватель молока следует очистить сразу после использования.

Для предотвращения разбрызгивания взбитого молока рекомендуется использовать высокую чашку.



По окончании работы с устройством необходимо выполнить процесс очистки (см. раздел: Очистка и консервация).

РУЧНАЯ ОЧИСТКА

1. Поместите емкость с водой под отверстие для подачи кофе.
2. Нажмите и удерживайте кнопку Clean  не менее 2 секунд, и устройство запустит функцию ручной очистки.
3. По окончании очистки устройство автоматически перейдет в режим ожидания.
4. Нажмите и удерживайте кнопку Clean  не менее 1 секунды, если требуется отменить текущую функцию.



ОПОРОЖНЕНИЕ КАМЕРЫ ДЛЯ БОБОВ

1. Нажмите и удерживайте кнопку Clear grinder  не менее 1 секунды, машина запустит функцию опорожнения камеры. В это время кнопка опорожнения отсека для кофейных зерен  будет гореть постоянно, а остальные функциональные индикаторы погаснут.
2. Откройте дверцу и извлеките контейнер для молотого кофе, пересыпьте молотый кофе из него в другой контейнер.
3. По окончании работ правильно соберите компоненты, устройство автоматически перейдет в режим ожидания.
4. Нажмите и удерживайте кнопку пустой камеры  для кофейных зерен не менее 3 секунд, если вы хотите отменить текущую функцию.

ВНИМАНИЕ! Функция опорожнения отсека для кофейных зерен работает только в течение 15 секунд. Если в камере осталось много кофейных зерен, повторите описанную выше операцию каждый раз.



НАСТРОЙКА УСТРОЙСТВА

УСТАНОВКА КОЛИЧЕСТВА ДОЗИРОВАНИЯ КОФЕ И МОЛОКА

1. Операция для установки количества выдаваемого кофе:

Во время выдачи кофе нажмите и удерживайте выбранную функциональную кнопку (Espresso, Double Espresso, Americano), машина подаст звуковой сигнал, и значок соответствующей функциональной кнопки начнет мигать. В это время машина перейдет в режим настройки дозировки кофе. Когда кофе в чашке достигнет желаемого уровня, отпустите кнопку выбранной функции - вновь установленное количество дозы кофе будет сохранено.

Диапазон дозируемых количеств кофе следующий:

- одиночная чашка для эспрессо примерно 30-100 мл
- Двойной эспрессо примерно 30-100 мл * 2
- Americano примерно 110-180 мл

2. Операция установки количества выдаваемого молока и кофе:

ВНИМАНИЕ! Для кофе «Капучино» и «Латте» количество выдаваемого кофе и количество выдаваемого молока должны быть установлены отдельно.

Во время выдачи молока/кофе нажмите и удерживайте выбранную функциональную кнопку (Latte, Cappuccino), машина подаст звуковой сигнал, а значок соответствующей функциональной кнопки будет мигать. В это время машина перейдет в режим установки количества молока/кофе. Когда количество молока/кофе в чашке достигнет желаемого уровня, отпустите кнопку выбранной функции - вновь установленное количество выданного молока/кофе будет сохранено. Операция установки количества молока/кофе применима только к функциям «Капучино» и «Латте».

Диапазон количества выдаваемого молока/кофе следующий:

- Капучино: кофе примерно 30-100 мл + молоко 10-40 секунд
- Латте: молоко 10-40 секунд + кофе примерно 30-100 мл

ВНИМАНИЕ! Количество подаваемого кофе зависит от сорта кофе и крупности помола.

ВОССТАНОВЛЕНИЕ ЗАВОДСКИХ НАСТРОЕК

Одновременно нажмите и удерживайте в течение 2 секунд кнопки Espresso и Double Espresso, все параметры будут сброшены к заводским установкам.

ОЧИСТКА И КОНСЕРВАЦИЯ

ВНИМАНИЕ! Отключите устройство от сети питания и дайте ему полностью остыть перед очисткой. Для защиты от поражения электрическим током не погружайте кабель, вилку или устройство в воду или жидкость.

1. Для удаления загрязнений протрите внешнюю поверхность устройства мягкой влажной тканью, но не используйте абразивные чистящие средства, так как они могут поцарапать устройство. Не используйте спирт и растворители.
2. Во время приготовления кофе капли воды могут скапливаться в области поддона для сбора капель или на столешнице. Для предотвращения образования капель протирайте эту область чистой сухой тканью после каждого использования устройства.



3. Заварник, резервуар для воды, контейнер для молока, поддон для сбора капель, внутренний поддон для сбора капель, контейнер для отходов и сервисную дверцу нельзя мыть в посудомоечной машине.
4. Опорожните воду из поддона для сбора капель, внутренний поддон для сбора капель и мусор из контейнера для сбора мусора и тщательно вымойте принадлежности в воде с мягким моющим средством. Вытирать насухо.
5. Очистите принадлежности устройства, выполнив следующие действия:

ОЧИСТКА КОНТЕЙНЕРА ДЛЯ ГРУНТА

После 8 циклов заваривания кофе на панели управления появится индикатор полного контейнера для отходов , выньте его и опорожните. Затем промойте под проточной водой с мягким моющим средством, вытереть насухо и правильно установить на место. Если кофемашина не будет использоваться в течение длительного времени, рекомендуется очистить ее в тот же день.

ОЧИСТКА ЗАВАРОЧНОГО БЛОКА

После 8 циклов приготовления эспрессо, латте, капучино или после 4 циклов приготовления двойного эспрессо на панели управления появится индикатор приготовления , извлеките заварочный блок из кофеварки и промойте его под проточной водой. Вытрите насухо и правильно установите на место.

ОЧИСТКА ВОДЯНОГО БАКА

Раз в неделю промывайте резервуар для воды под проточной водой с мягким моющим средством, вытирайте его насухо и правильно устанавливайте на свое место. Если кофемашина не будет использоваться в течение длительного времени, рекомендуется опорожнить резервуар.

ОЧИСТКА КОНТЕЙНЕРА ДЛЯ МОЛОКА

После окончания приготовления кофе отсоедините контейнер для молока от машины. Снимите крышку, шланг и трубку, тщательно промойте все детали под проточной водой с мягким моющим средством, вытрите насухо и установите на место.

ОЧИСТКА ВСПЕНИВАТЕЛЯ МОЛОКА

После окончания приготовления кофе или если вспениватель молока не вспенивается должным образом, снимите крышку выхода кофе и извлеките вспениватель молока. Разберите пенообразователь на три части и тщательно промойте под проточной водой с мягким моющим средством. Вытрите насухо и правильно установите на место.



ОЧИСТКА ПОДДОНА ДЛЯ СБОРА КАПЕЛЬ

Ежедневно опорожняйте поддон для сбора капель. Снимите поддон для сбора капель и вымойте его под проточной водой с мягким моющим средством. Вытрите насухо и правильно установите на место.

ОЧИСТКА КОФЕМОЛКИ





Рекомендуется чистить кофемолку раз в две недели. Если в отсеке для кофейных зерен остался кофе, его необходимо опорожнить (см. раздел: Использование машины - Опорожнение отсека для кофейных зерен).

1. Снимите крышку отсека для кофейных зерен.
2. Поверните ручку регулировки толщины шлифования против часовой стрелки.
3. С помощью рукоятки открутите верхний нитеводитель против часовой стрелки.
4. Очистите размольную камеру и мельницу с помощью щетки.
5. Не заменяйте верхнее зерно, правильно установите ручку регулировки толщины помола кофе, чтобы очистить кофемолку от остатков кофе.
6. Затем нажмите и удерживайте кнопку Clear grinder  не менее 1 секунды, машина запустит функцию опорожнения камеры. Если в камере все еще остается кофе, повторите процедуру.
7. Откройте сервисную дверцу и удалите молотый кофе из канала дозатора с помощью чистящей щетки и из контейнера для молотого кофе, затем закройте сервисную дверцу.
8. По окончании очистки кофемолки поверните ручку регулировки толщины помола против часовой стрелки.
9. Установите верхний керн, повернув его по часовой стрелке.
10. Установите ручку регулировки густоты помола по часовой стрелке и установите желаемую густоту помола кофе.

ВНИМАНИЕ! Никогда не производите регулировку толщины помола при неработающей кофемолке с содержимым камеры. Это может вызвать повреждение кофемолки.



ОЧИСТКА МЕРТВОГО УГЛА ПИВОВАРНИ

Рекомендуется очищать мертвый угол пивоварни один раз в неделю.

1. При включенной машине нажмите и удерживайте кнопку Clean  и Double Espresso  в течение 1 секунды, чтобы войти в режим очистки угла мертвой заварки.
2. При переключении на функцию очистки пивоварни пивоварня переместится в левую часть прибора.
3. После открытия сервисной дверцы (устройство остается в безопасном положении) мертвый угол пивоварни можно очистить с помощью щетки.
4. По окончании очистки закройте сервисную дверцу.
5. Нажмите и удерживайте кнопку Clean  и Double Espresso  в течение 1 секунды, чтобы выйти из функции очистки.



ОЧИСТКА СИСТЕМЫ ВСПЕНИВАНИЯ КОФЕ И МОЛОКА

После работы с машиной рекомендуется очистить систему приготовления кофе и вспенивания молока.

1. Заполните резервуар для воды необходимым количеством воды комнатной температуры, которое не должно превышать максимальный уровень воды, а затем закройте крышку резервуара. Установите под дозатором кофе подходящую емкость.
2. Запустите функцию с помощью кнопки Clean , чтобы очистить систему заваривания кофе и вспенивания молока, машина начнет процесс очистки.
3. Если необходимо очистить канал вспенивания молока, установите контейнер для молока и наполните его чистой водой вместо молока, затем запустите функцию вспенивания молока с помощью кнопки Milk Foam  до завершения процесса очистки.

4. По окончании очистки устройство автоматически перейдет в режим ожидания.
5. Откройте сервисную дверцу и вылейте воду из контейнера для грунта.



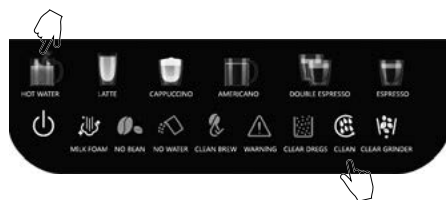

ОЧИСТКА КОФЕМАШИНЫ ОТ МИНЕРАЛЬНЫХ ОТЛОЖЕНИЙ

Процесс очистки кофемашины от минеральных отложений будет сигнализироваться одновременным миганием кнопок Hot water  и Clean , когда кофемашина приготовит в общей сложности 500 циклов кофе. После очистки кофемашины количество циклов заваривания кофе обнуляется и подсчитывается заново.



1. Добавьте средство для удаления накипи кофеварки в пустой резервуар для воды. Наполните бак водой до отметки 1000 мл. Следуйте инструкциям производителя средства для удаления накипи.

ВНИМАНИЕ! Используйте имеющиеся в продаже средства для удаления накипи в кофемашинах. Другие средства могут повредить материалы деталей машины и/или иметь нулевой эффект декальцинации.





2. Поставьте подходящую емкость на поддон для сбора капель.
3. Одновременно нажмите и удерживайте кнопки «Горячая вода  » и «Очистка  » в течение 1 секунды, и машина начнет процесс удаления накипи.
4. Весь процесс удаления накипи занимает около 10 минут. Восемь функциональных индикаторов медленно мигают слева направо.
5. Когда очистка будет завершена, индикаторы горячей воды  и очистки  перестанут мигать. Слейте остатки раствора и промойте бак под проточной водой.
6. Затем наполните его чистой водой до уровня MAX и несколько раз выполните процесс очистки .
7. Когда очистка будет завершена, откройте сервисную дверцу и опорожните контейнер для кофейной гущи от остатков воды после очистки.

СОВЕТЫ ПО ПРИГОТОВЛЕНИЮ ВКУСНОГО КОФЕ

1. Чистая кофемашина необходима для приготовления вкусного кофе. Необходимо регулярно чистить кофеварку, как описано в разделе «ЧИСТКА И ОБСЛУЖИВАНИЕ». Для приготовления кофе всегда используйте свежую воду комнатной температуры.
2. Храните неиспользованный молотый кофе в сухом прохладном месте. Развернув новую упаковку кофе, плотно запечатайте ее и храните в холодильнике, чтобы сохранить свежесть.

ПРОБЛЕМЫ И ПУТИ ИХ РЕШЕНИЯ

ПРОБЛЕМА	ПРИЧИНА	СПОСОБ УСТРАНЕНИЯ
Предупреждающий индикатор  мигает	Неправильно установлены ручка регулировки толщины помола и внутренний поддон для сбора капель	Хорошо установите ручку регулировки толщины помола и внутренний поддон для сбора капель Если проблему устранить не удастся, обратитесь в сервисную службу

Предупреждающий индикатор  горит непрерывно	Варочный блок или внутренний поддон для сбора капель установлены неплотно	Установите варочный блок или внутренний поддон для сбора капель Если проблему устранить не удастся, обратитесь в сервисную службу
Индикатор эспрессо  и индикатор предупреждения  мигают одновременно	Шлифовальный станок не работает должным образом	Выключите устройство и перезапустите его Если проблему устранить не удастся, обратитесь в сервисную службу
Индикатор отсутствия зерен  и предупреждающий индикатор  мигают одновременно	Если машина выполнила 16 циклов непрерывного помола кофейных зерен без перерыва в 5 мин. между циклами, то все функции машины перестают работать	Дайте устройству отдохнуть в течение 5 мин. Выключите устройство и перезапустите его Если проблему устранить не удастся, обратитесь в сервисную службу
Заварочный блок не может быть снят	Прибор не был выключен должным образом - заблокирован заварочный блок	Выключите прибор, затем снова включите его, чтобы сбросить настройки варочного блока Если проблему устранить не удастся, обратитесь в сервисную службу
Машина плохо вспенивает / не вспенивает молоко	Молоко недостаточно холодное или недостаточно пенное	Рекомендуется, чтобы температура молока составляла 5-10°C, а жирность молока - не менее 3%.
	Засорился/загрязнился вспениватель молока	Очистка вспенивателя молока и системы вспенивания молока

ТЕХНИЧЕСКИЕ ХАРАКТЕРИСТИКИ

Технические параметры указаны на заводской табличке изделия.

Длина сетевого кабеля: 1,05 м.



ВНИМАНИЕ! Компания MPM agd S.A. оставляет за собой возможность внесения изменений!

*Это руководство было подвергнуто машинному переводу.
В случае сомнений следует обратиться к его англоязычной версии.*

Правильная утилизация продукта (изношенное электрическое и электронное оборудование)



Маркировка на продукте указывает на то, что продукт не следует выбрасывать вместе с другими бытовыми отходами по окончании срока службы. Изношенное оборудование может оказывать вредное воздействие на окружающую среду и здоровье человека из-за потенциального содержания опасных веществ, смесей и компонентов. Смешивание отходов в виде изношенного электронного и электрического оборудования с другими отходами или их непрофессиональная разборка может привести к выбросу веществ, вредных для здоровья и окружающей среды. Изношенное устройство необходимо сдать на пункт сбора отработанного электрического и электронного оборудования. Чтобы получить подробную информацию о месте сдачи электрических и электронных отходов, пользователь должен обратиться в местный пункт сбора оборудования для утилизации или на завод по переработке изношенного оборудования.

POKYNY TÝKAJÚCE SA BEZPEČNÉHO POUŽÍVANIA

- Pred použitím sa dôkladne oboznámte s používateľskou príručkou.
- Zariadenie, kábel a zástrčku neponárajte do vody ani do iných kvapalín.
- Zachovávajte mimoriadnu opatrnosť, keď sa v blízkosti zariadenia nachádzajú deti!
- Do nádoby nalievajte iba studenú vodu.
- Zariadenie v žiadnom prípade nepoužívajte ak je poškodené, ani vtedy, ak je poškodený napájací kábel alebo zástrčka. V takomto prípade zariadenie odovzdajte na opravu do autorizovaného servisu.
- Používanie príslušenstva, ktoré výrobca neodporúča, môže spôsobiť poškodenie zariadenia, požiar alebo zranenie osôb.
- Kábel nevešajte na ostrých hranách, a zabráňte, aby sa dotýkal horúcich povrchov.
- Pracovné zariadenie nesmie byť umiestnené v skrinke.
- Zariadenie nepoužívajte vonku, na voľnom priestranstve.
- Predtým, než zariadenie začnete čistiť, najprv vytiahnite zástrčku z el. zásuvky, a počkajte, kým zariadenie úplne vychladne.
- Zapojené zariadenie do siete, nikdy nenechávajte bez dozoru.
- Zariadenie nezapínajte bez vody.
- Zariadenie neumiestňujte v blízkosti elektrických a plynových sporákov, horákov, rúr ap.
- Po zapnutí zariadenia nenalievajte do nádoby vodu.
- Ak zariadenie nechávate bez dohľadu, pred jeho montážou, demon-tážou alebo pred čistením, zariadenie odpojte z elektrickej siete.
- Po skončení práce zariadenie sa musí vypnúť!
- Zariadenie nepoužívajte na iné účely, než na aké je určené.
- Kávovar je určený výhradne iba na domáce, neprofesionálne použitie.
- Zariadenie musí byť pripojené k el. zásuvke s ochranným, uzemňo-vacím kolíkom.
- Zariadenie môžu používať osoby so zníženými fyzickými, zmyslo-vými alebo mentálnymi schopnosťami, ako aj osoby, ktoré nemajú potrebné vedomosti a skúsenosti s používaním tohto typu zaria-dení, a to buď pod dohľadom alebo pod podmienkou, že dostanú pokyny ohľadom bezpečného používania zariadenia a rozumejú súvisiace s tým riziká.

- Zariadenie nesmú používať deti. Zariadenie spolu s napájacím káblom uchovávajte mimo dosahu detí.
- Deti nesmú vykonávať čistiace a údržbové činnosti.
- Deti sa v žiadnom prípade nesmú so zariadením hrať.
- Teplota dostupných povrchov môže byť vyššia, keď je spotrebič spustený.
- Zariadenie používajte na hladkom a stabilnom povrchu.
- Zástrčku nevyťahujte zo zásuvky ťahaním za napájací kábel.
- Zástrčku nevsúvajte do el. zásuvky mokrými rukami.
- Kvôli bezpečnosti detí, nenechávajte časti balenia/obalu (plastové vrecia, kartóny polystyrén ap.) voľne dostupné.
- **VAROVANIE! Nedovoľte, aby sa deti hrali obalmi. Hrozí nebezpečenstvo zadusenía!**



Pozor! Budte opatrní – hrozí riziko popálenín. Počas prevádzky zariadenia môže dôjsť k uvoľňovaniu horúcich pár, pracovné prvky zariadenia sa zahrievajú na vysoké teploty, pripravené nápoje sú horúce.

- **Pozor! Riziko úrazu! Nepribližujte sa k komponentom zariadenia, ktoré sa pohybujú počas prevádzky, napríklad vložte ruky do brúsky.**
- **Pozor! Aby sa zabránilo riziku neúmyselného resetovania tepelného spínača, nesmie byť spotrebič používaný spolu s externými časovačmi (napr. TIMER) ani pripojený k elektrickým obvodom, ktorých zapnutie/vypnutie je regulované automaticky.**
- **Pozor! Aby ste udržali účinnosť spotrebiča a zabránili kontaminácii potravín, pravidelne ho čistite podľa pokynov v časti „ČISTENIE A KONZERVÁCIA“.**

POPIS ZARIADENIA

1. Odkvapkováca miska
2. Kryt odkvapkávacej misky
3. Vnútorný odkvapkávač
4. Nádoba na prach
5. Infúzor
6. Servísne dvere
7. Nastaviteľný dávkovač kávy
8. Ovládací panel
9. Koliesko nastavenia hrúbky mletia
10. Vrchná brúska
11. Spodný držiak brúsky
12. Priestor na kávové zrná
13. Veko priehradky na kávové zrná
14. Nádoba na vodu
15. Sada nádoby na mlieko (veko, hadica, trubica)
16. Napenovač mlieka
17. Kryt výstupu kávy
18. Prepínač zapnutia/vypnutia
19. Kefka na čistenie
20. Mŕtvý roh pivovaru

POPIS OVLÁDACIEHO PANELA

- a. Tlačidlo napájania
- b. Penenie mlieka
- c. Žiadne kávové zrná
- d. Nízka hladina vody/bez nádrže na vodu
- e. Indikátor čistenia pivovaru
- f. Výstražný indikátor
- g. Nádoba na kávu je plná
- h. Čistenie
- i. Vyprázdňovanie brúsky
- j. Horúca voda
- k. Latte
- l. Cappuccino
- m. americký
- n. Dvojité espresso
- o. Espresso

PRED PRVÝM POUŽITÍM

Vyťahnite vysávač z kartónu, odstráňte všetky nálepky, prepravné blokády, tašky a výplne. Skontrolujte, či je všetko príslušenstvo kompletne a či zariadenie nie je poškodené. Je potrebné skontrolovať všetko príslušenstvo a ich funkcie. Odporúča sa ponechať originálny obal pre budúce použitie. Potom postupujte podľa nasledujúcich krokov.

1. Pred prvým použitím musíte odstrániť nádrž na vodu, nádobu na mlieko, infúzor a napenovač mlieka, potom ich opláchnuť čistou vodou a utrite dosucha.
2. Skontrolujte a uistite sa, že všetky odnímateľné časti sú dobre namontované:



Nádrž na vodu:

- naplňte nádrž na vodu čerstvou vodou na značku Max, potom ju znova nainštalujte do jednotky a uistite sa, že je správne nainštalovaná. Zatvorte veko nádrže na vodu



Gombík nastavenia hrúbky brúsenia:

Hrúbka mletia kávy je možné nastaviť v mlynčeku otočením gombíka regulátora v nádobe na kávu:

- keď mlynček brúsi kávové zrná, otočte nastavovací gombík
- POZOR! Nikdy neupravujte hrúbku mletia s obsahom kávy v komore, keď mlynček nefunguje. Môže to spôsobiť poškodenie mikrovlnky.**
- rozsah nastavenia brúsenia na gombíku označuje hrúbku brúsenia od 1 (najjemnejšie) do 15 (najhrubšie). Číslo na ovládacom gombíku brúsenia označené šípkou je aktuálne zvolené nastavenie brúsenia.

	<p>Napenoč mlieka:</p> <ul style="list-style-type: none"> - otvorte veko zásuvky kávy a uistite sa, že je napenoč mlieka správne nainštalovaný - ak je napenoč mlieka správne nainštalovaný, zatvorte veko zásuvky kávy.
	<p>Nádoba na mlieko:</p> <ul style="list-style-type: none"> - vložte hadicu na mlieko do otvoru napeniaceho mlieka na strane výstupu kávy - potom vložte hadicu do veka nádoby na mlieko - nainštalujte trubicu do veka nádoby - uzavrite nádobu na mlieko vekom.
	<p>Nastavenie výšky dávkovača kávy:</p> <ul style="list-style-type: none"> - nastaviteľná výška dávkovača kávy je od 85 do 115 mm.
	<p>Infúzor:</p> <p>Otvorte servisné dvere a skontrolujte, či je infúzor správne nainštalovaný</p> <ul style="list-style-type: none"> - skontrolujte, či je šípka na infúzore zarovnaná so šípkou na zariadení - počuťelné kliknutie znamená, že inštalácia infúzoru je správna - výstražný indikátor  sa natrvalo rozsvieti, ak infúzor nebol nainštalovaný na svojom mieste. <p>Zatvorenie servisných dverí:</p> <ul style="list-style-type: none"> - servisné dvere a infúzor sú v rovnakej vodorovnej rovine.
	<p>Vnútroň odkvapkávač a nádoba na kávu:</p> <ul style="list-style-type: none"> - otvorte servisné dvere a skontrolujte, či sú odkvapkávacia miska a nádoba na kávu nainštalované na mieste - výstražný indikátor sa natrvalo rozsvieti  i a zariadenie nebude fungovať, ak vnútroň odkvapkávacia miska nie je správne namontovaná alebo ak je na prednej strane nádoby na kávu cudzie teleso.
	<p>Odkvapkávací zásobník:</p> <ul style="list-style-type: none"> - umiestnite dosku odkvapkávacej misky na odkvapkávaciu misku. Odkvapkávacia miska musí byť dobre namontovaná tak, aby sa naň dala položiť šálka na kávu, mlieko alebo horúcu vodu - umiestnite odkvapkávaciu misku do zariadenia. <p>Pozor! Odkvapkávacia miska zhromažďuje vodu z výstupu dávkovača počas každého oplachovania alebo samočistenia, ako aj kávu, ktorá sa môže počas varenia rozliať. Odkvapkávacia miska by sa mala vyčistiť a vyprázdniť najlepšie po každom použití!</p>

Priestor na kávové zrná:

- naplňte priehradku na kávové zrná správnym množstvom čerstvých kávových zŕn, maximálne asi 200 g, a potom zatvorte veko kávového priestoru.



Pozor! Ak bola vrchná žara odstránená, pred naplnením kávovej komory sa uistite, že je žara správne nainštalovaná!

POUŽÍVANIE ZARIADENIA









Táto jednotka je multifunkčný kávovar a má funkcie „Espresso z jednej šálky“, „Espresso z dvoch šálok“, „Americano“, „Cappuccino“, „Latte“, „Horúca voda“, „Manuálne penenie“, „Ručné čistenie“ a „Vyprázdňovanie mlynčeka“.

POZOR! Stroj automaticky vykoná čistenie, aby sa pripravil na prácu po každom spustení a dokončení práce.



POZOR! Káva bude prúdiť kvapky po kvapkách na začiatku procesu varenia (2-3 sekundy po začiatku varenia) a na konci (6-8 sekúnd pred koncom varenia) je to prirodzený jav.

POZOR! Zariadenie prejde do režimu spánku, ak sa v pohotovostnom režime nevykoná žiadna operácia do 28 minút. V režime spánku sú všetky indikátory vypnuté a všetky funkcie sú neaktívne. Ak chcete prebudiť tlačidlo napájania, posuňte prst  pozdĺž hornej časti ovládacieho panela. Ak zariadenie nespustíte, tlačidlo napájania zhasne  po 10 sekundách.

ZAPNUTIE NAPÁJANIA A VYKUROVANIA

1. Zapojte zariadenie do elektrickej zásuvky a stlačte tlačidlo zapnutia/vypnutia na zadnej strane jednotky.
2. Nádobu umiestnite pod kávový výtok a potom v ľavom dolnom rohu ovládacieho panela stlačte a podržte tlačidlo napájania najmenej 2 sekundy. 
3. Tlačidlo ručného čistenia sa  natrvalo rozsvieti a tlačidlo napájania bude blikať, po ktorom zariadenie vstúpi do fázy vykurovania a automatického čistenia.
4. Po dokončení ohrevu kávovej vody sa tlačidlá Espresso , Double Espresso , Americano  a Clear Grinder natrvalo roz  svietia, čo znamená, že sú pripravené na použitie.
5. Keď je zariadenie predhriate, blikajú  tlačidlá Cappuccino , Latte, Hot Water , Milk Foam  a Clean, čo znamená, že tieto funkcie nemožno ovládať.
6. Všetky funkčné tlačidlá sa po dokončení všetkých fáz predhrievania natrvalo rozsvetia a potom zariadenie prejde do pohotovostného režimu.

**VARENIE JEDNEJ ŠÁLKY ESPRESSA**

1. Pod kávový výtok umiestnite vhodnú šálku kávy.
2. Skontrolujte, či je napanovač mlieka správne nainštalovaný.
3. Stlačte a podržte tlačidlo Espresso najmenej  2 sekundy a prístroj začne variť jednu šálku espressa. Tlačidlo Espresso  bude nepretržite svietiť počas procesu varenia jednej šálky espressa.



4. Na konci varenia Espresso sa stroj automaticky prepne do pohotovostného režimu.
5. Ak chcete zrušiť aktuálnu funkciu, stlačte a podržte tlačidlo  Espresso na 1 sekundu.

VARENIE DVOJITEJ ŠÁLKY ESPRESSA

1. Pod kávový výtok umiestnite jeden alebo dva vhodné šálky na kávu.
2. Skontrolujte, či je napanovač mlieka správne nainštalovaný.
3. Stlačte a podržte tlačidlo Double Espresso najmenej  2 sekundy a prístroj začne variť dvojitú šálku espressa.

POZOR! Dvojitá šálka espressa sa získa nepretržitým varením dvoch cyklov jednej šálky espressa, takže by ste nemali brať šálky počas procesu varenia.



PIVOVARNÍCTVO AMERICANO

1. Pod kávový výtok umiestnite vhodnú šálku kávy.
2. Skontrolujte, či je napanovač mlieka správne nainštalovaný.
3. Stlačte a podržte tlačidlo Americano  najmenej 2 sekundy a prístroj začne variť kávu Americano.
4. Po dokončení varenia Americano sa spotrebič automaticky prepne do pohotovostného režimu.
5. Ak chcete zrušiť aktuálnu funkciu, stlačte a podržte tlačidlo Americano najmenej 1 sekundu.



VARENIE CAPPUCCINA

1. Pod kávový výtok umiestnite vhodnú šálku.
2. Naplňte nádobu na mlieko správnym množstvom studeného mlieka.

POZOR! Odporúča sa, aby teplota mlieka bola 5 - 10° C a obsah tuku v mlieku bol najmenej 3%. Množstvo mlieka v nádobe by nemalo prekročiť značku MAX na nádobe.

3. Správne vložte trubicu na mlieko do veka nádoby.
4. Namontujte hadicu do veka nádoby a potom druhý koniec pripojte k napaneniu mlieka.
5. Stlačte a podržte tlačidlo Cappuccino najmenej  2 sekundy a stroj začne variť Cappuccino.
6. Po dokončení varenia cappuccina zariadenie automaticky prejde do pohotovostného režimu.
7. Ak chcete zrušiť aktuálnu funkciu, stlačte a podržte tlačidlo Cappuccino najmenej 1 sekundu.

POZNÁMKY

Po každom použití, ak je v nádobe na mlieko stále mlieko, uložte ho v chladničke a hadica a napanovač mlieka by sa mali ihneď po použití vyčistiť.





Odporúča sa použiť vysoký pohár, aby sa zabránilo striekaniu napeneného mlieka.
Po dokončení práce na zariadení musíte vykonať proces čistenia (pozri časť: ČISTENIE A ÚDRŽBA)

PIVOVARSTVO LATTE

1. Pod kávový výtok umiestnite vhodnú šálku kávy.
2. Naplňte nádobu na mlieko správnym množstvom studeného mlieka.

POZNÁMKY Odporúča sa, aby teplota mlieka bola 5 - 10° C a obsah tuku v mlieku bol najmenej 3%. Množstvo mlieka v nádobe by nemalo prekročiť značku MAX na nádobe.

3. Správne vložte trubicu na mlieko do veka nádoby.
4. Namontujte hadicu do veka nádoby a potom druhý koniec pripojte k napneniu mlieka.
5. Stlačte a podržte tlačidlo Latte  najmenej 2 sekundy a stroj začne variť Latte.
6. Po dokončení varenia latte zariadenie automaticky prejde do pohotovostného režimu.
7. Ak chcete zrušiť aktuálnu funkciu, stlačte a podržte tlačidlo Latte najmenej  1 sekundu

POZNÁMKY

Po každom použití, ak je v nádobe na mlieko stále mlieko, uložte ho v chladničke a hadica a napenovač mlieka by sa mali ihneď po použití vyčistiť.

Odporúča sa použiť vysoký pohár, aby sa zabránilo striekaniu napeneného mlieka.

Po dokončení práce na zariadení musíte vykonať proces čistenia (pozri časť: ČISTENIE A ÚDRŽBA)



PRÍPRAVA HORÚCEJ VODY

1. Pod kávový výtok umiestnite vhodnú šálku kávy.

POZOR! Kapacita pohára by mala byť väčšia ako 120 ml.

2. Odpojte hadicu nádoby na mlieko a zatvorte uzáver v napnení mlieka.
3. Stlačte a podržte tlačidlo horúcej vody  najmenej 2 sekundy a jednotka začne vyrábať horúcu vodu.
4. Po dokončení prípravy horúcej vody sa zariadenie automaticky prepne do pohotovostného režimu.

5. Ak chcete zrušiť aktuálnu funkciu, stlačte a podržte tlačidlo horúcej vody najmenej  1 sekundu.

POZOR! Pri príprave horúcej vody je potrebné dbať na to, aby ste sa nespálili vodou alebo parou, ktorá vychádza.



RUČNÉ NAPIENIE MLIIEKA

POZOR! Po vykonaní funkcie mliečnej peny sa aktivuje ochranný mechanizmus zariadenia proti prehriatiu. Ak je potrebné aktivovať funkciu horúcej vody, počkajte asi 3-5 minút, kým sa indikátor nerozsvieti pevným svetlom. Po uplynutí tejto doby môžete aktivovať funkciu horúcej vody.

1. Pod kávový výtok umiestnite vhodnú šálku.

POZOR! Kapacita šálky na mlieko by mala byť väčšia ako 200 ml.

2. Naplňte nádobu na mlieko správnym množstvom studeného mlieka.

POZOR! Odporúča sa, aby teplota mlieka bola 5 - 10° C a obsah tuku v mlieku bol najmenej 3%. Množstvo mlieka v nádobe by nemalo prekročiť značku MAX na nádobe.

3. Stlačte a podržte tlačidlo mliečnej peny najmenej 2 sekundy a zariadenie spustí funkciu manuálneho penenia.

4. Po dokončení spenenia mlieka sa zariadenie automaticky prepne do pohotovostného režimu.

5. Ak chcete zrušiť aktuálnu funkciu, stlačte a podržte tlačidlo mliečnej peny aspoň na 1 sekundu.

POZNÁMKY

Po každom použití, ak je v nádobe na mlieko stále mlieko, uložte ho v chladničke a hadica a napenovač mlieka by sa mali ihneď po použití vyčistiť.

Odporúča sa použiť vysoký pohár, aby sa zabránilo striekaniu napeneného mlieka.

Po dokončení práce na zariadení musíte vykonať proces čistenia (pozri časť: ČISTENIE A ÚDRŽBA



RUČNÉ ČISTENIE

1. Vložte nádobu na vodu pod kávový výtok.

2. Stlačte a podržte tlačidlo Vyčistiť najmenej 2 sekundy a zariadenie spustí funkciu ručného čistenia.

3. Po dokončení čistenia zariadenie automaticky prejde do pohotovostného režimu.

4. Ak chcete zrušiť aktuálnu funkciu, stlačte a podržte tlačidlo Vyčistiť aspoň na 1 sekundu.

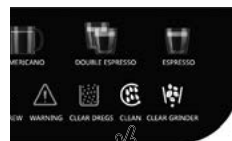

VYPRÁZDNENIE PRIEHRADKY NA KÁVOVÉ ZRNÁ

1. Stlačte a podržte tlačidlo Clear brúsky najmenej 1 sekundu, jednotka spustí funkciu vyprázdňovania komory. Počas tejto doby sa tlačidlo na vyprázdnenie priehradky na kávové zrná natrvalo rozsvieti a ďalšie funkčné indikátory zhasnú.

2. Otvorte dvere a vyberte nádobu na kávovú usadeninu, nalejte z nej mletú kávu do inej nádoby.

3. Na konci práce správne zostavte prvky, zariadenie automaticky prejde do pohotovostného režimu.

4. Stlačením a podržaním tlačidla vyprázdniť priehradku na kávové zrná najmenej na 3 sekundy, ak chcete zrušiť aktuálnu funkciu.

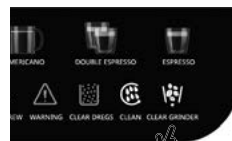

POZOR! Funkcia vyprázdňovania priehradky na kávové zrná funguje iba 15 sekúnd. Zakaždým, keď musíte zopakovať vyššie uvedenú operáciu, ak je v komore veľa kávových zŕn.

NASTAVENIE ZARIADENIA

NASTAVENIE MNOŽSTVA DÁVKOVANEJ KÁVY A MLIEKA

1. Funkcia nastavenia množstva dávkovanej kávy:

Počas dávkovania kávy stlačte a podržte vybrané funkčné tlačidlo (Espresso, Double Espresso, Americano) zariadenie pípne a príslušná ikona funkčného tlačidla bude blikať. Počas tejto doby zariadenie prejde do režimu nastavenia množstva dávkovanej kávy. Keď káva v šálke dosiahne požadovanú úroveň, uvoľníte vybrané funkčné tlačidlo – novo nastavené množstvo dávkovanej kávy sa ušetrí.

Rozsah množstva dávkovanej kávy je nasledovný:

- jedna šálka espressa približne 30-100 ml
- Dvojité espresso približne 30-100ml*2
- Americký približne 110 - 180 ml

2. Funkcia nastavenia množstva dávkovaného mlieka a kávy:

POZOR! Pre kávu Cappuccino a Latte musíte nastaviť množstvo dávkovanej kávy a množstvo dávkovaného mlieka osobitne.

V procese dávkovania mlieka/kávy stlačte a podržte vybrané funkčné tlačidlo (Latte, Cappuccino) zariadenie pípne a bude blikať príslušná ikona funkčného tlačidla. Počas tejto doby zariadenie prejde do režimu nastavenia množstva dávkovaného mlieka/kávy. Keď mlieko/káva v šálke dosiahne požadovanú úroveň, uvoľníte vybrané funkčné tlačidlo – novo nastavené množstvo dávkovaného mlieka/kávy sa ušetrí. Operácia na nastavenie množstva dávkovaného mlieka/kávy sa vzťahuje iba na funkcie „Cappuccino“ a „Latte“.

Rozsah množstva dávkovaného mlieka/kávy je nasledovný:

- Cappuccino: káva približne 30-100 ml+mlieko 10-40 sekúnd
- Latte: mlieko 10-40 sekúnd+káva približne 30-100ml

POZOR! Uvedené množstvá dávkovanej kávy závisia od jej typu a hrúbky mletia.

OBNOVA TOVÁRENSKÝCH NASTAVENÍ

Stlačte a podržte tlačidlá Espresso a Double Espresso súčasne po dobu 2 sekúnd, všetky parametre sa obnovia na výrobné nastavenia.

ČISTENIE A ÚDRŽBA

POZOR! Pred čistením zariadenia je potrebné ho odpojiť od napájacieho zdroja a počkať, kým úplne nevychladne. Na ochranu pred úrazom elektrickým prúdom neponárajte kábel, zástrčku ani spotrebič do vody alebo kvapaliny.

1. Vonkajšiu stranu jednotky utrite mäkkou vlhkou handričkou, aby ste odstránili nečistoty, ale nepoužívajte abrazívne čistiace nástroje, pretože môžu zariadenie poškriabať. Nepoužívajte alkohol ani rozpúšťadlá.
2. Pri varení kávy sa kvapky vody môžu hromadiť v oblasti odkvapkávacej misky alebo na doske. Ak chcete kontrolovať kvapkanie, utrite túto oblasť čistou a suchou handričkou po každom použití zariadenia.



3. Infúzor, nádrž na vodu, nádobu na mlieko, odkvapkávacia miska, vnútornú odkvapkávacia misku, nádobu na kávu a servisné dvere nemožno umývať v umývačke riadu.
4. Voda z odkvapkávacej misky, vnútornej odkvapkávacej misky a káva z nádoby na kávu by sa mala vypustiť a príslušenstvo dôkladne umyť vodou s jemným čistiacim prostriedkom. Utrite dosucha.
5. Vyčistite príslušenstvo zariadenia tak, ako je popísané nižšie:

ČISTENIE NÁDOBY NA KÁVU

Po 8 cykloch varenia kávy sa na ovládacom paneli objaví indikátor plnej nádoby na kávu, vyberte ju a vyprázdňte 🗑️. Potom umyte pod tečúcou vodou s prídavkom jemného čistiaceho prostriedku, utrite dosucha a správne nainštalujte na miesto. Ak sa stroj nebude používať dlhší čas, odporúča sa ho vyčistiť v ten istý deň.

ČISTENIE INFÚZORA

Po 8 cykloch varenia Espresso, Latte, Cappuccino alebo po 4 cykloch varenia dvojitej kávy Espresso sa na ovládacom paneli zobrazí indikátor varenia, vyberte infúzor z kávovaru a opláchnite ho pod tečúcou vodou. 🚰 Utrite dosucha a správne namontujte na miesto.

ČISTENIE NÁDRŽE NA VODU

Raz týždenne umyte nádrž na vodu pod tečúcou vodou prídavkom jemného čistiaceho prostriedku, utrite dosucha a správne nainštalujte na svoje miesto. Ak sa kávovar nebude dlho používať, odporúča sa vyprázdniť nádrž.

ČISTENIE NÁDOBY NA MLIEKO

Po dokončení varenia kávy odpojte nádobu na mlieko od spotrebiča. Odstráňte kryt, hadicu a trubicu a dôkladne umyte všetky komponenty pod tečúcou vodou jemným čistiacim prostriedkom, utrite dosucha a správne namontujte na miesto.

ČISTENIE NAPENIDLA NA MLIEKO

Keď je káva ukončená s varením alebo ak napenovač mlieka správne nenapení, odstráňte veko vývodu kávy a rozoberte napenovač mlieka. Rozdelte penu na tri časti a dôkladne umyte pod tečúcou vodou s prídavkom jemného čistiaceho prostriedku. Utrite dosucha a správne namontujte na miesto.



ČISTENIE ODKVAPKÁVACEJ MISKY

Odkvapkávací zásobník denne vyprázdňujte. Vyberte odkvapkávacia misku a umyte ju pod tečúcou vodou s prídavkom jemného čistiaceho prostriedku. Utrite dosucha a správne namontujte na miesto.

ČISTENIE MLYNČEKA NA KÁVU

Mlynček na kávu sa odporúča čistiť raz za dva týždne. Ak je v priehradke na kávové zrná káva, musí sa vyprázdniť (pozri časť: Použitie zariadenia – vyprázdnenie priehradky na kávové zrná).





1. Odstráňte veko priehradky na kávové zrná.

- Otočte gombíkom nastavenia hrúbky brúsenia proti smeru hodinových ručič
- Pomocou rukoväte odskrutkujte hornú žaru proti smeru hodinových ručičiek.
- Brúsnu komoru a brúsku očistite čistiacou kefou.
- Neinštalujte horný horák, znova správne nainštalujte gombík nastavenia hrúbky mletia kávy, aby ste mlynček vyprázdni z zvyškov kávy.
- Potom stlačte a podržte tlačidlo Clean  brúsky najmenej 1 sekundu, zariadenie spustí funkciu vyprázdňovania komory. Ak je v komore stále káva, zopakujte operáciu.
- Otvorte servisné dvere a odstráňte mletú kávu z dávkovača pomocou čistiacej kefy a z nádoby na kávu a potom zatvorte servisné dvere.
- Po dokončení čistenia brúsky otočte gombíkom na nastavenie hrúbky brúsenia proti smeru hodinových ručičiek.
- Nainštalujte hornú žaru otáčaním v smere hodinových ručičiek.
- Namontujte ovládač hrúbky brúsenia v smere hodinových ručičiek a nastavte preferovanú hrúbku mletia kávy.

POZOR! Nikdy neupravujte hrúbku mletia s obsahom kávy v komore, keď mlynček nefunguje. Môže to spôsobiť poškodenie mikrovlnky.



ČISTENIE MŔTVEHO ROHU INFÚZORA

Odporúča sa vyčistiť mŕtvy roh infúzora raz týždenne.



- Keď je spotrebič zapnutý, stlačte a podržte tlačidlo Clean  and Double Espresso  na 1 sekundu, aby ste prešli do režimu čistenia mŕtveho rohu pívovaru.
- Keď prepnete na funkciu čistenia pívovaru, infúzor sa presunie na ľavú stranu jednotky.
- Po otvorení servisných dverí (zariadenie zostáva v stave bezpečnej ochrany) môžete vyčistiť mŕtvy roh pívovaru štetcom.
- Po dokončení čistenia zatvorte servisné dvere.
- Stlačte a podržte tlačidlá  Clean a Double Espresso  na 1 sekundu, aby ste ukončili funkciu čistenia.

ČISTENIE SYSTÉMU VARENIA KÁVY A NAPENENIA Mlieka

Po ukončení práce na prístroji sa odporúča vyčistiť systém varenia kávy a napenenia mlieka.

- Naplňte nádrž na vodu správnym množstvom vody pri izbovej teplote, ktorá by nemala prekročiť maximálnu hladinu vody, a potom zatvorte veko nádrže. Základy povedia o nádobe pre dávkovač kávy.
- Spustíte funkciu  tlačidlom Vyčistiť, aby ste vyčistili systém varenia kávy a napenenia mlieka, stroj spustí proces čistenia.
- Ak je potrebné vyčistiť penový kanál na mlieko, nainštalujte nádobu na mlieko a naplňte ju čistou vodou namiesto mlieka a potom pomocou tlačidla mliečnej peny spustíte funkciu spenenia mlieka až do dokončenia procesu čistenia. 
- Po dokončení čistenia zariadenie automaticky prejde do pohotovostného režimu.
- Otvorte servisné dvere a vylejte vodu z nádoby na kávu.





ČISTENIE KÁVOVARU Z MINERÁLNYCH USADENÍN

Proces odstraňovania vodného kameňa od minerálnych usadenín bude signalizovaný súčasne blikajúcimi tlačidlami Hot Water  a Clean , keď prístroj uvarí celkom 500 cyklov kávy. očet cyklov varenia kávy sa resetuje a prepočíta po dokončení čistenia stroja.



1. Pridajte odvápnovacie činidlo pre kávovary do prázdnej nádrže na vodu. Naplňte nádrž vodou do značky 1000 ml. Postupujte podľa odporúčani výrobcu odvápnovacieho prostriedku.



POZOR! Mali by sa používať komerčne dostupné odvápnovacie činidlá pre kávovary. Iné prostriedky môžu poškodiť materiály, z ktorých sú časti stroja vyrobené, a/alebo majú nulový odvápnovací účinok.

2. Na odkvapkávaciu misku umiestnite vhodnú nádobu.
3. Stlačte a podržte tlačidlá Horúca voda a Čistenie súčasne  na 1 sekundu  a zariadenie spustí proces odstraňovania vodného kameňa.
4. Celý proces odstraňovania vodného kameňa trvá asi 10 minút. Osem funkčných indikátorov bliká pomaly zľava doprava.
5. Po dokončení čistenia indikátory horúcej vody  a čistenia prestanú  blikáť. Vylejte zvyšný roztok a opláchnite nádrž pod tečúcou vodou.
6. Potom ju naplňte čistou vodou na úroveň MAX a niekoľkokrát vykonajte proces čistenia. 
7. Po dokončení čistenia otvorte servisné dvere a po vyčistení vyprázdňte nádobu na kávovú usadeninu zo zvyškov vody.

TIPY NA KÁVU S VYNIKAJÚCOU CHUŤOU

1. Čistý kávovar je nevyhnutný na prípravu chutnej kávy. Stroj je potrebné pravidelne čistiť, ako je popísané v časti „ČISTENIE A ÚDRŽBA“. Na varenie kávy by sa mala vždy používať čerstvá voda pri izbovej teplote.
2. Nepoužitá mletá káva by sa mala skladovať na chladnom a suchom mieste. Po vybalení nového balenia kávy musí byť tesne uzavretý a uložený v chladničke, aby sa zachovala jeho čerstvosť.

PROBLÉMY A SPÔSOB ICH RIEŠENIA

PROBLÉM	PRÍČINA	SPÔSOB ODSTRÁNENIA
Bliká výstražný indikátor 	Gombík na nastavenie hrúbky brúsenia a vnútorná odkvapkávací miska nie sú správne nainštalované	Dobre namontujte gombík nastavenia hrúbky brúsenia a vnútorný odkvapkávací Ak problém nemožno odstrániť, obráťte sa na servis
Výstražný indikátor sa rozsvieti nepretržitým svetlom 	Infúzor alebo vnútorný odkvapkávací zásobník nie je dobre namontovaný	Dobre nainštalujte infúzor alebo vnútorný odkvapkávací zásobník Ak problém nemožno odstrániť, obráťte sa na servis
Espresso  a výstražné indikátory blikajú súčasne 	Brúska nefunguje správne	Vypnite zariadenie a reštartujte ho Ak problém nemožno odstrániť, obráťte sa na servis

Žiadny indikátor zrn  a výstražný indikátor neblinkajú 

Zariadenie vykonalo 16 cyklov nepretržitého mletia kávových zrn bez prestávky 5 min. medzi cyklami, všetky funkcie zariadenia prestanú fungovať

Zariadenie nechajte pôsobiť 5 min. odpočinku

Vypnite zariadenie a reštartujte ho

Ak problém nemožno odstrániť, obráťte sa na servis

Nepodarilo sa odstrániť infúzor

Spotrebič nebol správne vypnutý — infúzor je zablokovaný

Vypnite spotrebič a potom ho znova zapnite, aby ste obnovili infúzor

Ak problém nemožno odstrániť, obráťte sa na servis

Prístroj pení mlieko/nenapení mlieko

Mlieko nie je dostatočne studené alebo nie je vhodné na penenie

Odporúča sa, aby teplota mlieka bola 5-10°C a obsah tuku v mlieku aspoň 3%

Napenočič mlieka je upchatý/špinavý

Vyčistite napenočič mlieka a systém penenia mlieka

TECHNICKÉ PARAMETRE

Technické parametre sú uvedené na výrobnom štítku výrobku.

Dĺžka napájacieho kábla: 1,05 m



POZOR! Spoločnosť MPM agd S.A. si vyhradzuje právo zavádzať technické zmeny.

Táto príručka bola strojovo preložená.

V prípade pochybností si pozrite jeho anglickú verziu.

Správne odstraňovanie výrobku (opotrebované elektrické a elektronické zariadenia)



Označenie umiestnené na výrobku informuje, že výrobok sa po použití nesmie vyhodiť ako komunálny, netriedený odpad. Opatrované zariadenie môže mať negatívny vplyv na životné prostredie a ľudské zdravie vzhľadom na potenciálny obsah nebezpečných látok, zmesí a komponentov. Miešanie odpadov z elektrických a elektronických zariadení s inými odpadmi, ako aj neprofesionálne vykonaná demontáž, môže viesť k úniku nebezpečných látok škodlivých pre ľudské zdravie a životné prostredie. Opatrované zariadenie odovzdajte do príslušného zberného miesta, ktoré sa zaoberá zberom opotrebovaných elektrických a elektronických zariadení. Bližšie informácie o mieste a spôsobe bezpečného odstraňovania elektrických a elektronických odpadov vám poskytne miestna samospráva, maloobchodné predajné miesta, zberné miesta alebo príslušná pobočka úradu pre ochranu životného prostredia.

ВКАЗІВКИ ЩОДО БЕЗПЕКИ ЕКСПЛУАТАЦІЇ

- Перед початком використання уважно прочитайте інструкцію з експлуатації.
- Не занурюйте пристрій, кабель та вилку у воду чи інші рідини!
- Будьте особливо обережними, коли поблизу пристрою знаходяться діти!
- Наповнюйте резервуар тільки холодною водою.
- У жодному разі не використовуйте пошкоджений пристрій, зокрема, коли кабель живлення або штепсельна вилка пошкоджені – у цьому випадку зверніться до авторизованого сервісного центру для ремонту пристрою.
- Використання аксесуарів, не рекомендованих виробником, може призвести до пошкодження пристрою, пожежі або травм.
- Не вішайте шнур на гострі краї та не допускайте контакту з гарячими поверхнями.
- Робочий блок не можна розміщувати в шафі.
- Не використовуйте пристрій на відкритому повітрі.
- Перед очищенням спочатку вийміть вилку з розетки та зачекайте, поки пристрій повністю охолоне.
- Ніколи не залишайте пристрій підключеним до джерела живлення без нагляду.
- Не використовуйте пристрій без води.
- Не розміщуйте пристрій поблизу електричних і газових плит, конфорок, духовок тощо.
- Не наливайте воду в резервуар після увімкнення пристрою.
- Завжди відключайте прилад від електромережі, коли залишаєте його без нагляду, а також перед складанням, розбиранням і під час чищення.
- Після закінчення роботи пристрій необхідно вимкнути!
- Не використовуйте пристрій не за призначенням.
- Пилосос призначений виключно для побутового використання.
- Пристрій повинен бути підключений до розетки із заземленням!
- Пристроєм можуть користуватися люди зі зниженими фізичними, сенсорними або розумовими здібностями, а також ті, хто не має знань або досвіду використання цього типу пристрою, за умови, що вони перебувають під наглядом або пройшли

інструктаж щодо безпечного користування пристроями та поінформовані про пов'язані з цим загрози.

- Пристрій не повинен використовуватися дітьми. Зберігайте пристрій і кабель у недоступному для дітей місці.
- Дітям не дозволяється виконувати завдання з прибирання та технічного обслуговування.
- Необхідно слідкувати за тим, щоб діти не гралися обладнанням/пристроєм.
- Температура доступних поверхонь може бути вищою під час роботи пристрою.
- Використовуйте пристрій на рівній і стійкій поверхні.
- Не виймайте вилку з розетки, тягнучи за кабель.
- Не вставляйте вилку в розетку мокрими руками.
- Задля безпеки дітей не залишати частини упаковки у вільному доступі (поліетиленові пакети, картонні коробки, полістирол тощо).
- **ПОПЕРЕДЖЕННЯ! Не дозволяти дітям гратися плівкою. Небезпека удушення!**



Увага! Ризик опіків - будьте обережні. Під час роботи приладу може виділятися гаряча пара, робочі частини приладу нагріваються до високих температур, приготовані напої є гарячими.

- **Увага! Небезпека отримання травм! Не наближайтеся до частин приладу, які рухаються під час роботи, наприклад, не засовуйте руки в м'ясорубку.**
- **Увага! Щоб уникнути небезпеки, спричиненої ненавмисним скиданням термореле, прилад не слід використовувати разом із зовнішніми таймерами (наприклад, TIMER) або підключати до електричних ланцюгів, вмикання/вимикання яких регулюється автоматично.**
- **Увага! Щоб зберегти ефективність роботи приладу та запобігти забрудненню харчових продуктів, регулярно чистіть прилад відповідно до інструкцій, наведених у розділі «ЧИСТКА ТА ОБСЛУГОВУВАННЯ».**

ОПИС ПРИСТРОЮ

1. Піддон для крапель
2. Кришка піддону для крапель
3. Внутрішній піддон для крапель
4. Резервуар для засипання кави
5. Пивоваріння
6. Службові двері
7. Регульований дозатор кави
8. Панель керування
9. Ручка регулювання товщини тіста
10. Верхнє жорно млина
11. Нижній квершлаг млина
12. Відділення для квасолі
13. Кришка камери для квасолі
14. Резервуар для води 1,8л
15. Набір контейнерів для молока (кришка, шланг, трубка)
16. Піноутворювач для молока
17. Кришка розетки для кави
18. Вимикач увімкнення/вимкнення живлення
19. Щітка для чищення
20. Мертвий кут пивовара

ОПИС ПАНЕЛІ КЕРУВАННЯ

- | | |
|--|-----------------------|
| a. Кнопка живлення | h. Чищення |
| b. Спінювання молока | i. Випорожнення млина |
| c. Без кавових зерен | j. Гаряча вода |
| d. Низький рівень води / відсутність резервуара для води | k. Латте. |
| e. Індикатор очищення заварника | l. Капучіно. |
| f. Попереджувальний індикатор | m. Американо. |
| g. Контейнер для сміття заповнений | n. Подвійний еспресо |
| | o. Еспресо |

ПЕРЕД ПЕРШИМ ВИКОРИСТАННЯМ

Вийміть кавоварку з коробки, видаліть усі наклейки, транспортні блоки, пакети та наповнювачі. Переконайтеся, що всі аксесуари в комплекті, а пристрій не пошкоджено. Перевірте всі аксесуари та їхні функції. Рекомендується зберігати оригінальну упаковку для подальшого використання. Потім виконайте наведені нижче кроки.

1. Перед першим використанням вийміть резервуар для води, контейнер для молока, заварник і спінювач молока, потім промийте чистою водою і витріть насухо.
2. Перевірте та переконайтеся, що всі знімні деталі надійно закріплені:



Резервуар для води 1,8л

- Наповніть резервуар для води свіжою водою до позначки Max, потім встановіть його в прилад і переконайтеся, що він правильно встановлений. Закрийте кришку резервуара для води

	<p>Ручка регулювання товщини тіста</p> <p>Товщину помелу кави в кавомолці можна регулювати, повертаючи ручку керування в контейнері для кави:</p> <ul style="list-style-type: none"> - коли кавомолка перемелює кавові зерна, поверніть ручку керування <p>УВАГА! Ніколи не регулюйте товщину помелу за допомогою вмісту кави в камері, коли кавомолка не працює. Це може призвести до пошкодження шліфувальної машини.</p> <ul style="list-style-type: none"> - Діапазон регулювання помелу на циферблаті вказує на ступінь грубості помелу від 1 (найтонший) до 15 (найгрубіший). Цифра на ручці керування шліфуванням, на яку вказує стрілка, - це поточне вибране налаштування шліфування.
	<p>Піноутворювач для молока:</p> <ul style="list-style-type: none"> - відкрийте кришку вихідного отвору для кави та переконайтеся, що спінювач молока встановлений належним чином. - Якщо спінювач молока встановлено правильно, закрийте кришку отвору для подачі кави.
	<p>Контейнер для молока:</p> <ul style="list-style-type: none"> - вставте молочний шланг у отвір для спінювання молока збоку від отвору для подачі кави - потім вставте шланг у кришку контейнера для молока - встановити трубку в кришку контейнера - Закрийте контейнер для молока кришкою.
	<p>Регулювання висоти дозатора кави:</p> <ul style="list-style-type: none"> - Висота диспенсера кави регулюється в діапазоні 85-115 мм.
	<p>Варимо:</p> <p>Відкрийте сервісні дверцята та перевірте правильність встановлення заварювального блока</p> <ul style="list-style-type: none"> - переконайтеся, що стрілка на заварнику збігається зі стрілкою на машині - звукове клацання свідчить про правильність монтажу заварювального блоку - Попереджувальний індикатор ⚠ буде світитися постійно, якщо блок заварювання не встановлений на своє місце. <p>Зачиняю службові двері:</p> <ul style="list-style-type: none"> - сервісні дверцята та блок заварювання знаходяться в одній горизонтальній площині.
	<p>Внутрішній піддон для крапель і контейнер для гущі:</p> <ul style="list-style-type: none"> - відчиніть сервісні дверцята і перевірте, чи на місці піддон для крапель і контейнер для гущі. - Попереджувальний індикатор ⚠ буде світитися постійно, і машина не працюватиме, якщо внутрішній піддон для крапель встановлений неправильно або якщо перед контейнером для гущі знаходиться сторонній предмет.



Піддон для крапель:

- Помістіть тарілку піддону для крапель на піддон для крапель. Піддон для крапель повинен бути добре закріплений, щоб на нього можна було поставити чашку для кави, молока або гарячої води
- Встановіть піддон для крапель у машину.

Увага! Піддон для крапель збирає воду з носика диспенсера під час кожного ополіскування або самоочищення, а також каву, яка може бути пролита під час заварювання. Піддон для крапель бажано чистити і спорожнювати після кожного використання!

Відділення для кавових зерен:

- Засипте у відділення для кави відповідну кількість свіжих кавових зерен, максимум приблизно 200 г, і закрийте кришку відділення для кави.



Увага! Якщо верхнє зерно було витягнуто, переконайтеся, що воно правильно встановлене, перш ніж засипати каву у відділення для кави!

ВИКОРИСТАННЯ ПРИСТРОЮ

Ця машина є багатофункціональною кавоваркою для приготування еспресо і має функції «Еспресо на одну чашку», «Еспресо на дві чашки», «Американо», «Капучино», «Латте», «Гаряча вода», «Ручне спінування», «Ручне очищення» і «Випорожнення кавомолки».

УВАГА! Пристрій автоматично виконує очищення для підготовки до роботи після кожного запуску та завершення роботи.





УВАГА! Кава буде витікати крапля за краплею на початку процесу заварювання (через 2-3 секунди після початку заварювання) і в кінці (за 6-8 секунд до закінчення заварювання) - це природне явище.

УВАГА! Пристрій перейде в сплячий режим, якщо протягом 28 хвилин у режимі очікування не буде виконано жодної операції. У сплячому режимі всі індикатори вимкнені, а всі функції неактивні. Щоб увімкнути кнопку живлення  проведіть пальцем по верхній частині панелі керування. Якщо ви не ввімкнете пристрій, кнопка ввімкнення  згасне через 10 секунд.

УВІМКНЕННЯ ТА НАГРІВАННЯ

1. Увімкніть пристрій у розетку та натисніть кнопку увімкнення/вимкнення на задній панелі пристрою.
2. Помістіть контейнер під розетку для кави, а потім у лівому нижньому кутку панелі керування натисніть і утримуйте кнопку ввімкнення  щонайменше 2 секунди.
3. Кнопка ручного очищення  буде світитися постійно, а кнопка живлення буде блимати, після чого пристрій перейде у фазу нагрівання та автоматичного очищення.
4. Після завершення нагрівання води для кави кнопки „Еспресо” , „Подвійний еспресо” , „Американо” , „Латте”  і „Чистий помел”  будуть світитися постійно, вказуючи на те, що вони готові до використання.



5. Під час попереднього нагрівання кавомашини кнопки „Капучино” , „Латте” , „Гаряча вода” , „Молочна піна”  і „Очищення”  блимають, вказуючи на те, що ці функції не можуть бути використані.

- Після завершення всіх етапів попереднього нагрівання всі функціональні кнопки будуть світитися постійно, а прилад перейде в режим очікування.

ПРИГОТУВАННЯ ОДНІЄЇ ЧАШКИ ЕСПРЕСО

- Поставте відповідну кавову чашку під вихідний отвір для кави.
- Перевірте, чи правильно встановлена насадка для збивання молока.
- Натисніть і утримуйте кнопку «Еспресо»  не менше 2 секунд, і машина почне приготування однієї чашки еспресо. Кнопка «Еспресо»  буде світитися безперервно протягом процесу приготування однієї чашки еспресо.
- Після завершення приготування еспресо кавомашина автоматично переходить у режим очікування.
- Натисніть і утримуйте кнопку «Еспресо»  протягом 1 секунди, якщо хочете скасувати поточну функцію.





ПРИГОТУВАННЯ ПОДВІЙНОЇ ЧАШКИ ЕСПРЕСО

- Поставте одну або дві відповідні кавові чашки під вихідний отвір для кави.
- Перевірте, чи правильно встановлена насадка для збивання молока.
- Натисніть і утримуйте кнопку Double Espresso (Подвійний еспресо)  не менше 2 секунд, і машина почне готувати подвійну чашку еспресо.



УВАГА! Подвійна чашка еспресо досягається шляхом безперервного приготування двох циклів однієї чашки еспресо, тому чашки не слід забирати під час процесу приготування.

ГОТУЄМО АМЕРИКАНО



- Поставте відповідну кавову чашку під вихідний отвір для кави.
- Перевірте, чи правильно встановлена насадка для збивання молока.
- Натисніть і утримуйте кнопку американо  не менше 2 секунд, і машина почне готувати каву американо.
- Після завершення приготування американо машина автоматично перейде в режим очікування.
- Натисніть і утримуйте кнопку американо  не менше 1 секунди, якщо ви хочете скасувати поточну функцію.



ВАРИМО КАПУЧИНО

1. Поставте відповідну чашку під вихідний отвір для кави.
2. Наповніть контейнер для молока достатньою кількістю холодного молока.

УВАГА! Рекомендується, щоб температура молока становила 5-10°C, а його жирність - не менше 3%. Кількість молока в контейнері не повинна перевищувати позначку MAX на контейнері.

3. Правильно вставте молочний шланг у кришку контейнера.
4. Вставте шланг у кришку контейнера, а потім під'єднайте інший кінець шланга до спінювача молока.
5. Натисніть і утримуйте кнопку Cappuccino  не менше 2 секунд, і машина почне готувати капучино.
6. Після завершення приготування капучино машина автоматично перейде в режим очікування.
7. Натисніть і утримуйте кнопку Cappuccino  не менше 1 секунди, якщо ви хочете скасувати поточну функцію.

ПРИМІТКИ:

Після кожного використання, якщо в контейнері для молока ще залишилося молоко, його слід зберігати в холодильнику, а молочний шланг і спінювач молока слід очищати відразу після використання.

Бажано використовувати високу чашку, щоб запобігти розбризкуванню піненого молока.



Після закінчення роботи на машині необхідно виконати процес очищення (див. розділ: Очищення і обслуговування)



ПРИГОТУВАННЯ ЛАТТЕ

1. Поставте відповідну кавову чашку під вихідний отвір для кави.
2. Наповніть контейнер для молока достатньою кількістю холодного молока.

ПРИМІТКИ: Рекомендується, щоб температура молока становила 5-10°C, а його жирність - не менше 3%. Кількість молока в контейнері не повинна перевищувати позначку MAX на контейнері.

3. Правильно вставте молочний шланг у кришку контейнера.
4. Вставте шланг у кришку контейнера, а потім під'єднайте інший кінець шланга до спінювача молока.
5. Натисніть і утримуйте кнопку Latte  щонайменше 2 секунди, і машина почне приготування лате.
6. Після завершення приготування лате машина автоматично перейде в режим очікування.
7. Натисніть і утримуйте кнопку Latte  принаймні 1 секунду, якщо ви хочете скасувати поточну функцію.



ПРИМІТКИ:

Після кожного використання, якщо в контейнері для молока ще залишилося молоко, його слід зберігати в холодильнику, а шланг і піноутворювач для молока слід очищати відразу після використання.



Бажано використовувати високу чашку, щоб запобігти розбризкуванню спіненого молока.

Після завершення роботи з пристроєм слід виконати процес очищення (див. розділ: Прибирання та обслуговування)

ПРИГОТУВАННЯ ГАРЯЧОЇ ВОДИ



1. Поставте відповідну кавову чашку під вихідний отвір для кави.

УВАГА! Ємність чашки повинна бути більше 120 мл.

2. Від'єднайте шланг контейнера для молока і закрийте кришку спінювача молока.
3. Натисніть і утримуйте кнопку гарячої води  не менше 2 секунд, і пристрій почне виробляти гарячу воду.
4. Після завершення приготування гарячої води пристрій автоматично перейде в режим очікування.
5. Натисніть і утримуйте кнопку гарячої води  не менше 1 секунди, якщо ви хочете скасувати поточну функцію.

УВАГА! Готуючи гарячу воду, будьте обережні, щоб не обпектись водою або паром, що виділяється.

**РУЧНЕ СПІНЮВАННЯ МОЛОКА**



УВАГА! Коли виконується функція приготування молочної піни , спрацьовує механізм захисту від перегріву машини. Якщо необхідно активувати функцію Гаряча вода , зачекайте приблизно 3-5 хвилин, доки індикатор не засвітиться постійно. Після закінчення цього часу можна активувати функцію гарячої води .

1. Поставте відповідну чашку під вихідний отвір для кави.

УВАГА! Місткість чашки для молока повинна бути більше 200 мл.

2. Наповніть контейнер для молока достатньою кількістю холодного молока.

УВАГА! Рекомендується, щоб температура молока становила 5-10°C, а його жирність - не менше 3%. Кількість молока в контейнері не повинна перевищувати позначку MAX на контейнері.

3. Натисніть і утримуйте кнопку «Молочна піна»  щонайменше 2 секунди, і машина запустить функцію ручного спінювання.
4. Після завершення спінювання молока машина автоматично перейде в режим очікування.
5. Натисніть і утримуйте кнопку «Молочна піна»  не менше 1 секунди, якщо ви хочете скасувати поточну функцію.

ПРИМІТКИ:

Після кожного використання, якщо в контейнері для молока ще залишилося молоко, його слід зберігати в холодильнику, а шланг і піноутворювач для молока слід очищати





відразу після використання.

Бажано використовувати високу чашку, щоб запобігти розбризкуванню піненого молока.



Після завершення роботи з пристроєм слід виконати процес очищення (див. розділ: Прибирання та консЕРВАЦІЯ).

РУЧНЕ ПРИБИРАННЯ

1. Поставте ємність для води під вихідний отвір для кави.
2. Натисніть і утримуйте кнопку Clean  щонайменше 2 секунди, і пристрій запустить функцію ручного очищення.
3. Після завершення очищення пристрій автоматично перейде в режим очікування.
4. Натисніть і утримуйте кнопку «Очистити»  « не менше 1 секунди, якщо ви хочете скасувати поточну функцію.



СПОРОЖНЕННЯ КАМЕРИ ДЛЯ ЗЕРЕН

1. Натисніть і утримуйте кнопку «Очистити кавомолку»  не менше 1 секунди, машина запустить функцію спорожнення камери. Протягом цього часу кнопка спорожнення відсіку для кавових зерен  буде світитися постійно, а інші функціональні індикатори згаснуть.
2. Відкрийте дверцята і вийміть контейнер для гущі, висипте мелену каву з нього в інший контейнер.
3. Після завершення робіт правильно зберіть компоненти, пристрій автоматично перейде в режим очікування.
4. Натисніть і утримуйте кнопку порожньої камери  для кавових зерен щонайменше 3 секунди, якщо ви хочете скасувати поточну функцію.



УВАГА! Функція спорожнення відсіку для кавових зерен працює лише 15 секунд. Повторюйте цю операцію щоразу, якщо в камері залишилося багато кавових зерен.

НАЛАШТУВАННЯ ПРИСТРОЮ

НАЛАШТУВАННЯ КІЛЬКОСТІ ДОЗУВАННЯ КАВИ ТА МОЛОКА

1. Операція для налаштування кількості кави, що видається:
Під час приготування кави натисніть і утримуйте вибрану функціональну кнопку (еспreso, подвійний еспreso, американо), машина подасть звуковий сигнал, а піктограма відповідної функціональної кнопки почне блимати. У цей час кавоварка перейде в режим налаштування дозування кави. Коли кава в чашці досягне бажаного рівня, відпустіть кнопку обраної функції - щойно встановлене дозування кави буде збережено.

Діапазон дозування кави наступний:

- одномісна чашка еспreso приблизно 30-100 мл
- Подвійний еспreso приблизно 30-100мл * 2
- Американо приблизно 110-180мл

2. Операція для встановлення кількості молока та кави для видачі:

УВАГА! Для кави Cappuccino та Latte кількість кави, що видається, та кількість молока, що видається, потрібно встановлювати окремо.

Під час подачі молока/кави натисніть і утримуйте вибрану функціональну кнопку (лате, капучино), машина подасть звуковий сигнал, а піктограма відповідної функціональної кнопки почне блимати. У цей час кавомашина перейде в режим налаштування кількості порцій молока/кави. Коли кількість молока/кави в чашці досягне бажаного рівня, відпустіть вибрану функціональну кнопку - щойно встановлену кількість молока/кави буде збережено. Операція налаштування кількості молока/кави стосується лише функцій «Капучино» та «Латте».

Діапазон кількості молока/кави, що видається, наступний:

- Капучино: кава приблизно 30-100 мл + молоко 10-40 секунд
- Латте: молоко 10-40 секунд + кава приблизно 30-100 мл

УВАГА! Наведені дозування залежать від сорту кави та товщини помелу.

ВІДНОВЛЕННЯ ЗАВОДСЬКИХ НАЛАШТУВАНЬ

Натисніть і утримуйте кнопки «Еспресо» та «Подвійний еспресо» одночасно протягом 2 секунд, всі параметри буде скинуто до заводських налаштувань.

ОЧИЩЕННЯ І ОБСЛУГОВУВАННЯ

УВАГА! Перед чищенням відключіть пристрій від електромережі і дайте йому повністю охолонути. Для захисту від ураження електричним струмом не занурюйте кабель, вилку або пристрій у воду або рідину.

1. Протріть зовнішню поверхню пристрою м'якою вологою ганчіркою для видалення бруду, але не використовуйте абразивні чистячі засоби, оскільки вони можуть подряпати пристрій. Не використовуйте алкоголь або розчинники.
2. Під час приготування кави краплі води можуть накопичуватися в зоні піддону для крапель або на стільниці. Щоб запобігти утворенню крапель, протирайте цю ділянку чистою сухою ганчіркою після кожного використання пристрою.
3. Заварник, резервуар для води, контейнер для молока, піддон для крапель, внутрішній піддон для крапель, контейнер для гущі та сервісні дверцята не можна мити в посудомийній машині.
4. Злийте воду з піддону для крапель, внутрішнього піддону для крапель і гущі з контейнера для гущі та ретельно вимийте аксесуари у воді з м'яким миючим засобом. Витріть насухо.
5. Очищуйте аксесуари пристрою, дотримуючись наведених нижче інструкцій:



ОЧИЩЕННЯ КОНТЕЙНЕРА ДЛЯ СМІТТЯ

Після 8 циклів приготування кави на панелі керування  з'явиться індикатор заповненого контейнера для гущі, вийміть його і спорожніть. Потім вимийте під проточною водою з м'яким миючим засобом, витріть насухо і правильно встановіть на місце. Якщо кавоварка не буде використовуватися протягом тривалого періоду часу, рекомендується очистити її в той же день.

ОЧИЩЕННЯ ЗАВАРЮВАЛЬНОГО БЛОКУ

Після 8 циклів приготування еспресо, лате, капучино або після 4 циклів приготування подвійного еспресо на панелі керування з'явиться індикатор приготування , вийміть блок заварювання з кавомашини і промийте його під проточною водою. Витріть насухо і правильно встановіть на місце.

ОЧИЩЕННЯ РЕЗЕРВУАРА ДЛЯ ВОДИ

Раз на тиждень мийте резервуар для води під проточною водою з м'яким миючим засобом, витирайте його насухо і правильно встановлюйте на місце. Якщо кавоварка не буде використовуватися протягом тривалого періоду часу, рекомендується спорожнити резервуар.

ОЧИЩЕННЯ КОНТЕЙНЕРА ДЛЯ МОЛОКА

Коли кава завариться, від'єднайте контейнер для молока від кавомашини. Зніміть кришку, шланг і трубку, ретельно вимийте всі компоненти під проточною водою з м'яким миючим засобом, витріть насухо і правильно встановіть на місце.

ЧИЩЕННЯ ПІНОУТВОРЮВАЧА ДЛЯ МОЛОКА

Після закінчення спінювання кави або якщо спінювач молока не спінює належним чином, зніміть кришку отвору для подачі кави і вийміть спінювач молока. Розберіть піноутворювач на три частини і ретельно вимийте під проточною водою з м'яким миючим засобом. Витріть насухо і правильно встановіть на місце.



ОЧИЩЕННЯ ПІДДОНУ ДЛЯ КРАПЕЛЬ

Щодня спорожняйте піддон для крапель. Зніміть піддон для крапель і промийте його під проточною водою з м'яким миючим засобом. Витріть насухо і правильно встановіть на місце.

ЧИЩЕННЯ КАВОМОЛКИ

Рекомендується чистити кавомолку раз на два тижні. Якщо у відділенні для кавових зерен є кава, його необхідно спорожнити (див. розділ: Використання кавомашини - спорожнення відсіку для кавових зерен).

1. Зніміть кришку відсіку для кавових зерен.
2. Поверніть ручку регулювання товщини шліфування проти годинникової стрілки.
3. За допомогою ручки відкрутіть верхню нитку проти годинникової стрілки.
4. Очистіть камеру для подрібнення та млин за допомогою щітки для чищення.
5. Не замінійте верхнє зерно, правильно встановіть ручку регулювання густоти помелу кави, щоб очистити кавомолку від залишків кави.
6. Потім натисніть і утримуйте кнопку «Очистити кавомолку»  не менше 1 секунди, машина запустить функцію спорожнення камери. Якщо в камері ще залишилася кава, повторіть процес.
7. Відкрийте сервісні дверцята і видаліть мелену каву з каналу дозатора за допомогою щітки для чищення та з контейнера для гущі, а потім закрийте сервісні дверцята.

- Після завершення очищення шліфувальної машини поверніть ручку регулювання товщини шліфування проти годинникової стрілки.
- Встановіть верхню квершлаг, обертаючи за годинниковою стрілкою.
- Поверніть ручку регулювання ступеня помелу за годинниковою стрілкою і встановіть бажаний ступінь помелу кави.

УВАГА! Ніколи не регулюйте товщину помелу за допомогою вмісту кави в камері, коли кавомолка не працює. Це може призвести до пошкодження шліфувальної машини.

ОЧИЩЕННЯ МЕРТВОГО КУТА ПИВОВАРА

Рекомендується чистити мертвий кут пивовара раз на тиждень.

- Після ввімкнення кавомашини натисніть і утримуйте протягом 1 секунди кнопку Очищення ☹ та Подвійний еспресо ☹, щоб увійти в режим очищення кута заварки.
- При перемиканні на функцію очищення заварника, заварник переміститься в лівий бік приладу.
- Після відкриття сервісних дверцят (пристрій залишається в безпечному стані), мертвий кут пивовара можна почистити щіткою.
- Після завершення очищення зачиніть сервісні дверцята.
- Натисніть і утримуйте кнопку «Очищення» ☹ та «Подвійний еспресо» ☹ протягом 1 секунди, щоб вийти з функції очищення.

ОЧИЩЕННЯ СИСТЕМИ СПІНЮВАННЯ КАВИ ТА МОЛОКА

Рекомендується чистити систему заварювання кави та спінювання молока після роботи з кавоваркою.

- Наповніть резервуар для води потрібною кількістю води кімнатної температури, яка не повинна перевищувати максимальний рівень води, а потім закрийте кришку резервуара. Поставте під дозатор кави відповідну ємність.
- Запустіть функцію за допомогою кнопки Очищення ☹, щоб очистити систему заварювання кави та спінювання молока, машина почне процес очищення.
- Якщо канал спінювання молока потребує очищення, встановіть контейнер для молока і наповніть його чистою водою замість молока, а потім запустіть функцію спінювання молока за допомогою кнопки «Молочна піна» ☹, доки процес очищення не завершиться.
- Після завершення очищення пристрій автоматично перейде в режим очікування.
- Відкрийте сервісні дверцята і вилийте воду з контейнера для відходів.



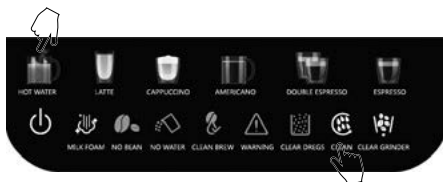

ОЧИЩЕННЯ КАВОМАШИНИ ВІД МІНЕРАЛЬНИХ ВІДКЛАДЕНЬ

Процес очищення кавомашини від мінеральних відкладень буде сигналізуватися одночасним миготінням кнопок Гаряча вода ☹ і Чистка ☹, коли кавоварка приготує 500 циклів кави. Кількість циклів приготування кави буде обнулено, а після очищення кавомашини знову почнеться відлік.



- Додайте засіб для видалення накипу з кавових машин у порожній резервуар для води. Наповніть резервуар водою до позначки 1000 мл. Дотримуйтесь рекомендацій виробника засобу для видалення накипу.

УВАГА! Використовуйте наявні у продажу засоби для видалення накипу з кавових машин. Інші засоби можуть пошкодити матеріали деталей машини та/або мати нульовий ефект видалення накипу.

2. Поставте на піддон для крапель відповідну ємність.
3. Одночасно натисніть і утримуйте кнопки Гаряча вода  та Очищення  протягом 1 секунди, і прилад почне процес видалення накипу.
4. Весь процес видалення накипу займає близько 10 хвилин. Вісім функціональних індикаторів повільно блимають зліва направо.
5. Після завершення очищення індикатори Гаряча вода  та Очищення  перестануть блимати. Вилийте залишки розчину і промийте бак під проточною водою.
6. Потім заповніть його чистою водою до рівня MAX і виконайте процес очищення кілька разів Очистити .
7. Закінчивши прибирання, відкрийте сервісні дверцята і спорожніть контейнер для сміття від залишків води, що залишилася після прибирання.

ПОРАДИ, ЯК ПРИГОТУВАТИ КАВУ З ЧУДОВИМ СМАКОМ

1. Чиста кавоварка необхідна для приготування смачної кави. Необхідно регулярно чистити кавоварку, як описано в розділі «ЧИСТКА ТА ОБСЛУГОВУВАННЯ». Для приготування кави завжди використовуйте свіжу воду кімнатної температури.
2. Зберігайте невикористану мелену каву в сухому прохолодному місці. Після того, як ви розгорнули нову пачку кави, щільно закрийте її і зберігайте в холодильнику, щоб вона залишалася свіжою.

ПРОБЛЕМИ ТА СПОСІБ ЇХ ВИРІШЕННЯ

ПРОБЛЕМА	ПРИЧИНА	СПОСІБ УТИЛІЗАЦІЇ
Попереджувальний індикатор блимає 	Ручка регулювання товщини помелу та внутрішній піддон для крапель встановлені неправильно	Добре встановіть ручку регулювання товщини помелу, сервісні дверцята та внутрішній піддон для крапель Якщо проблему не вдається усунути, зверніться до служби підтримки
Попереджувальний індикатор світиться постійно 	Заварювальний блок або внутрішній піддон для крапель ненадійно встановлений	Добре встановіть заварювальний блок або внутрішній піддон для крапель Якщо проблему не вдається усунути, зверніться до служби підтримки
Індикатор еспресо  та індикатор попередження  блимають одночасно	М'ясорубка не працює належним чином	Вимкніть пристрій і перезавантажте його Якщо проблему не вдається усунути, зверніться до служби підтримки
Індикатор відсутності зерен  та індикатор попередження  блимають одночасно	Машина виконала 16 циклів безперервного помелу кавових зерен без перерви в 5 хв. між циклами, всі функції машини припиняють роботу	Дайте пристрою відпочити протягом 5 хвилин. Вимкніть пристрій і перезавантажте його Якщо проблему не вдається усунути, зверніться до служби підтримки

Блок заварювання не знімається

Прилад не вимкнено належним чином
- блок заварювання заблоковано

Вимкніть прилад, а потім знову увімкніть, щоб перезавантажити блок заварювання

Якщо проблему не вдається усунути, зверніться до служби підтримки

Машина погано спінує / не спінує молоко

Молоко недостатньо холодне або недостатньо пінисте

Рекомендується, щоб температура молока становила 5-10°C, а його жирність - не менше 3%.

Піноутворювач для молока засмічений/забруднений

Очищення спінувача молока та системи спінування молока

ТЕХНІЧНІ ДАНІ

Технічні параметри наведено на заводській табличці виробу.

Довжина мережевого кабелю: 1,05 м



УВАГА! Фірма MPM agd S.A. залишає за собою право вносити технічні зміни!

Цей посібник перекладено машинним перекладом.

Якщо у вас є сумніви, будь ласка, зверніться до його англійської версії.

Правильная утилизация продукта (изношенное электрическое и электронное оборудование)



Маркировка на продукте указывает на то, что продукт не следует выбрасывать вместе с другими бытовыми отходами по окончании срока службы. Изношенное оборудование может оказывать вредное воздействие на окружающую среду и здоровье человека из-за потенциального содержания опасных веществ, смесей и компонентов. Смешивание отходов в виде изношенного электронного и электрического оборудования с другими отходами или их непрофессиональная разборка может привести к выбросу веществ, вредных для здоровья и окружающей среды. Изношенное устройство необходимо сдать на пункт сбора отработанного электрического и электронного оборудования. Чтобы получить подробную информацию о месте сдачи электрических и электронных отходов, пользователь должен обратиться в местный пункт сбора оборудования для утилизации или на завод по переработке изношенного оборудования.

Szanowny Kliencie!

Dziękujemy za zakup naszego produktu. Mamy nadzieję, że spełni on Twoje oczekiwania i będzie służył Ci przez wiele lat.

W przypadku jakichkolwiek wątpliwości na temat funkcjonowania lub awarii produktu prosimy o kontakt z Serwisem Centralnym. Dołożyliśmy starań, aby procedury reklamacyjne były maksymalnie uproszczone.

Karta gwarancyjna/Warranty card

Data sprzedaży/
Date of sale

Podpis sprzedawcy/
Signature of Seller

Pieczętka sklepu/
Stamp shop

JAK POSTĘPOWAĆ W PRZYPADKU REKLAMACJI

1. ZADZWOŃ

W razie awarii urządzenia skontaktuj się z naszym Serwisem Centralnym pod numerem telefonu +48 (22) 380 52 40 od poniedziałku do piątku w godzinach 7.00-15.00.

2. ZAPAKUJ

Po uwzględnieniu reklamacji zapakuj uszkodzony produkt w oryginalne lub zastępcze opakowanie, które jest niezbędne w czasie transportu. Dołącz kartę gwarancyjną, dowód zakupu oraz krótką notatkę na temat ujawnionej usterki wraz z podaniem numeru kontaktowego.

W przypadku pytań lub wątpliwości prosimy o kontakt z Serwisem Centralnym:

12-100 Szczytno,
Korpele 71,
+48 (89) 623 11 00
+48 501 79 00 11

serwis@mpm.pl
www.mpm.pl

3. PRZEKAŻ KURIEROWI

Przesyłki są odbierane i dostarczane do Serwisu Centralnego na adres: Korpele 71, 12-100 Szczytno na nasz koszt (dotyczy napraw gwarancyjnych) **za pośrednictwem firmy kurierskiej wskazanej przez Serwis Centralny.**

Przed zgłoszeniem reklamacji prosimy o zapoznanie się z warunkami gwarancji.

Zapoznałem się i akceptuję warunki niniejszej gwarancji.

Czytelny podpis kupującego/
Legible signature of the buyer

OŚWIADCZENIE GWARANCYJNE

1. W przypadku braku zgodności rzeczy sprzedanej z umową kupującemu z mocy prawa przysługują środki ochrony prawnej ze strony i na koszt sprzedawcy. Gwarancja, której warunki określa niniejsze oświadczenie gwarancyjne nie ma wpływu na te środki ochrony prawnej.
2. Gwarancji określonej w niniejszym oświadczeniu gwarancyjnym udziela gwarant – MPM AGD Spółka Akcyjna (KRS nr 0000399132, ul. Brzozowa 3, 05-822 Milanówek).
3. Gwarancja dotyczy produktu, do którego niniejsze oświadczenie jest dołączane (nazwa, typ i model produktu widnieje obok).
4. GWARANCJĄ NIE SĄ OBJĘTE:
 - a) sznury połączeniowe, wtyki, gniazda, węże ssące, baterie, akumulatory, nożyki itp.;
 - b) uszkodzenia mechaniczne, termiczne, chemiczne i wszystkie inne spowodowane działaniem bądź zaniechaniem użytkownika albo działaniem siły zewnętrznej (przepięcia w sieci, przekroczone temperatury otoczenia, wyładowania atmosferyczne, używanie niezgodnych z instrukcją obsługi środków eksploatacyjnych lub czyszczących, uszkodzenia spowodowane przez obce przedmioty, które dostały się do wnętrza, np.: wilgoć, korozja, pył, itp.);
 - c) uszkodzenia powstałe wskutek naturalnego częściowego lub całkowitego zużycia zgodnie z właściwościami albo przeznaczeniem produktu; żarówki;
 - d) uszkodzenia wynikłe na skutek:
 - przeróbek i zmian konstrukcyjnych dokonywanych przez użytkownika lub osoby trzecie;
 - okoliczności, za które nie odpowiada ani wytwórca, ani sprzedawca, a w szczególności na skutek niewłaściwej lub niezgodnej z instrukcją instalacji, użytkowania albo innych przyczyn leżących po stronie użytkownika lub osób trzecich (używania NIEORYGINALNYCH materiałów lub akcesoriów);
 - nieprawidłowego transportu;
 - e) celowe uszkodzenie sprzętu;
 - f) uszkodzenia elementów ze szkła, ceramiki;
 - g) czynności konserwacyjne;
 - h) gwarancja nie obejmuje dokonywania czynności przewidzianych w instrukcji obsługi, do wykonania których zobowiązany jest użytkownik we własnym zakresie i na własny koszt, np.: zainstalowanie, sprawdzenie działania, itp.
5. Gwarancji udziela się na okres 24 miesięcy od daty zakupu. Okres gwarancyjny przedłuża się o czas trwania naprawy. Gwarancja jest ważna na terytorium Polski.
6. Objęty gwarancją produkt, którego wada ujawni się w okresie gwarancji podlega, w terminie 30 dni, bezpłatnej naprawie lub wymianie na nowy, wolny od wad. Reklamujący ma prawo żądania wymiany produktu na nowy, w przypadku gdy:
 - a) naprawa nie zostanie wykonana w terminie 30 dni od dnia udostępnienia gwarantowi wadliwego produktu lub innym terminie, uzgodnionym z reklamującym,
 - b) w produkcie ujawni się wada uniemożliwiająca jego używanie zgodnie z przeznaczeniem, w sytuacji, gdy uprzednio produkt już pięciokrotnie podlegał naprawie przez gwaranta.
7. Uprawnienia z tytułu gwarancji mogą być realizowane jedynie po przedstawieniu przez reklamującego ważnej karty gwarancyjnej wraz z dowodem zakupu. Samowolne zmiany wpisów w karcie gwarancyjnej lub dokonywanie napraw we własnym zakresie powoduje utratę gwarancji. Karta gwarancyjna bez wpisanej nazwy urządzenia, typu, modelu, daty sprzedaży, czytelnego stempla sklepu, (w przypadku kuchni gazowej lub elektrycznej, gwarancja musi posiadać adnotację o podłączeniu do instalacji przez osobę o odpowiednich uprawnieniach) a także bez czytelnego podpisu kupującego jest nieważna.
8. Urządzenia firmy MPM przeznaczone są do używania wyłącznie w gospodarstwie domowym do celów niezwiązanych z działalnością gospodarczą. Używanie produktu niezgodne z takim przeznaczeniem powoduje utratę gwarancji.
9. Uszkodzenie lub usunięcie tabliczki znamionowej z produktu powoduje utratę gwarancji
10. Procedura korzystania z gwarancji jest następująca:

W razie ujawnienia się wady produktu reklamujący może – jeżeli nie generuje to dla niego kosztów – dostarczyć produkt do autoryzowanego punktu serwisowego MPM (wykaz punktów serwisowych znajduje się na stronie www.mpm.pl) przekazując przy tym dane kontaktowe umożliwiające komunikację z reklamującym.

Ewentualnie reklamujący może skontaktować się z Serwisem Centralnym MPM w Szczytnie (12-100 Szczytno, Korpele 71) w pod numerem telefonu: +48 (89) 623 11 00 lub +48 501 79 00 11 w godzinach 7.00–15.00 (numer dostępny od poniedziałku do piątku z wyjątkiem dni ustawowo wolnych od pracy) lub mailowo: serwis@mpm.pl, celem uzgodnienia sposobu odebrania produktu od reklamującego (na koszt gwaranta) – to rozwiązanie jest szczególnie zalecane w przypadku, gdy produkt wymaga fachowego demontażu.

Produkt przekazywany gwarantowi powinien być czysty. Gwarant może odmówić przyjęcia do naprawy sprzętu brudnego lub oczyścić go na koszt reklamującego.
11. Gwarant poświadcza w karcie gwarancyjnej datę naprawy gwarancyjnej.

