



PODRĘCZNIK UŻYTKOWNIKA

SOUNDBAR Z OBSŁUGĄ WI-FI

Proszę dokładnie przeczytać niniejszą instrukcję przed rozpoczęciem użytkowania zestawu i zachować ją do użytku w przyszłości.

Model

SG10TY (SG10TY, SPTG-W)

Skrócony przewodnik instalacji i eksploatacji soundbara

Instalacja i eksploatacja produktu

- 1** Podłącz soundbar do telewizora za pomocą kabla optycznego albo HDMI.

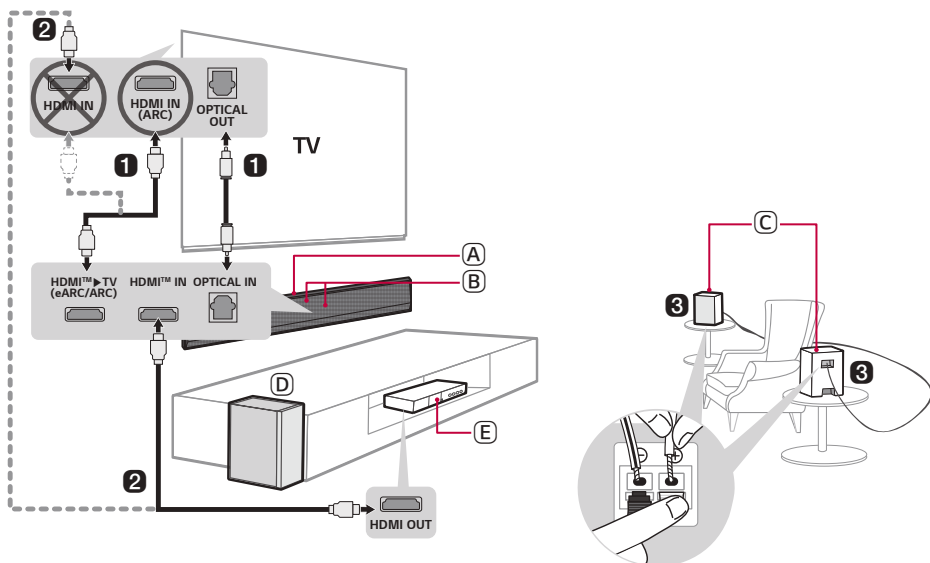

- (A) Soundbar
- (B) Odbiornik zdalnego sterowania / Wyświetlacz statusu
- (C) Głośniki tylne (sprzedawane oddzielnie, SPT8-S)
- (D) Bezprzewodowy subwoofer – zainstaluj blisko soundbara.
- (E) Urządzenie zewnętrzne – (odtwarzacz Blu-ray, konsola do gier, itp.)

- ② Jeśli korzystasz z urządzenia zewnętrznego (np. dekodery telewizji kablowej, odtwarzacz Blu-ray, konsola gier), podłącz je do soundbara lub do telewizora za pomocą kabla HDMI.
- ③ Jeśli oddzielnie zakupiono głośniki tylne, podłącz głośniki tylne za pomocą przewodu głośnika. Podłączając głośniki tylne, podłącz do odbiornika sieci bezprzewodowej czarny kabel w paski do ujemnego zacisku każdego głośnika, a drugi kabel do dodatniego zacisku głośników.
- ④ Podłącz zasilanie w następującej kolejności: bezprzewodowy subwoofer → głośniki tylne → soundbar. Następnie włącz soundbar. Po automatycznym nawiązaniu połączenia z soundbar, dioda LED bezprzewodowego subwoofera i odbiornika głośnika tylnego zapali się na zielono. (→ Patrz „Łączenie urządzenia” na stronie 6).





⑤ Użytkowanie produktu z telewizorem (→ Patrz „Łączenie za pomocą kabla optycznego”, „Łączenie za pomocą kabla HDMI”, „Łączenie za pomocą Bluetooth” na stronie 33, 35, 37).

-
- ① Naciskaj przycisk **funkcji**  do momentu wyświetlenia opcji „OPT/HDMI ARC” na wyświetlaczu statusu.
 - ② W ustawieniach telewizora ustaw głośnik wyjściowy w opcji [HDMI ARC], [Optical (Optyczny)], albo [External Speaker (Głośnik zewnętrzny)].
 - ③ Po poprawnym podłączeniu telewizora do urządzenia, na wyświetlaczu statusu wyświetlony zostanie komunikat „OPT”, „ARC” albo „E-ARC” i wyemitowany zostanie sygnał dźwiękowy.

⑥ Podłączanie do smartfonu za pomocą Wi-Fi (→ Patrz „Łączenie ze smartfonem przez Wi-Fi” na stronie 16).



-
- ① Połącz smartfon z siecią Wi-Fi.
 - ② Zainstaluj **aplikację LG Soundbar** ze Google Play albo App Store.
 - ③ Uruchom **aplikację LG Soundbar** i postępuj zgodnie z poleceniami.
 - ④ Urządzenie połączy się ze smartfonem i możliwe będzie sterowanie nim za pomocą **aplikacji LG Soundbar**.

7 Łączenie urządzenia ze smartfonem przez Bluetooth (→ Patrz „Łączenie za pomocą Bluetooth” na stronie 42).

- 1 Na smartfonie dotknij przycisku **Ustawienia**  i wybierz opcję **Bluetooth**. Włącz funkcję **Bluetooth**. ( **Wyt.** >  **Wł.**)
- 2 Naciśnij przycisk **Paruj przy użyciu Bluetooth** . Po chwili na wyświetlaczu statusu wyświetlony zostanie komunikat „**BT READY**”.
- 3 Znajdź i wybierz „LG_Speaker_SG10TY_XXXX”.
- 4 Po połączeniu urządzenia ze smartfonem za pomocą **Bluetooth**, status na wyświetlaczu zmieni się z „**PAIRED**” → „**Nazwa podłączonego urządzenia Bluetooth**” → „**BT**”.

Ręczne łączenie soundbara z bezprzewodowym subwooferem lub głośnikami tylnymi (→ Patrz „Ręczne łączenie z bezprzewodowym subwooferem”, „Ręczne połączenie” na stronie 8, 11).

Jeśli na dolnej części bezprzewodowego subwoofera świeci czerwona dioda LED, oznacza to, soundbar nie jest połączony z głośnikami. W takim przypadku należy podłączyć je w następującej kolejności.

- 1 Naciśnij przycisk **zasilania**  na soundbarze, aby go wyłączyć.
- 2 Naciśnij przycisk **PAIRING**, znajdujący się z tyłu bezprzewodowego subwoofera lub głośnika tylnego. Sprawdź, czy każda dioda miga na zielono.
 - Jeśli dioda LED bezprzewodowego subwoofera wciąż świeci na czerwono, ponownie naciśnij i przytrzymaj przycisk z tyłu subwoofera.
- 3 Naciśnij przycisk **zasilania**  na soundbarze, aby go włączyć.
- 4 Po nawiązaniu połączenia zaświeci zielona dioda LED na bezprzewodowym subwooferze lub głośniku tylnym.

Skrócony przewodnik instalacji i eksploatacji soundbara

- 2 Instalacja i eksploatacja produktu

Instalacja

- 6 Łączenie urządzenia
- 12 Ciesz się lepszym dźwiękiem
- 16 Łączenie ze smartfonem przez Wi-Fi
- 20 Resetowanie urządzenia

Szczegółowe informacje o urządzeniu

- 21 Przód
- 23 Tył
- 24 Szczegółowe informacje o pilocie

Łączenie z telewizorem

- 33 Łączenie za pomocą kabla optycznego
- 35 Łączenie za pomocą kabla HDMI
- 37 Łączenie za pomocą Bluetooth

Łączenie z urządzeniem zewnętrznym

- 38 Łączenie za pomocą kabla HDMI
- 41 Łączenie za pomocą kabla optycznego

Używanie urządzenia jako systemu audio

- 42 Łączenie za pomocą Bluetooth
- 45 Łączenie z urządzeniem pamięci USB
- 47 Korzystanie z aplikacji LG Soundbar
- 48 Zgodność z Asystentem Google
- 49 Obsługuje Apple AirPlay
- 50 Spotify Connect
- 51 Obsługuje oprogramowanie Alexa
- 52 Tidal Connect

Montaż urządzenia na ścianie

- 53 Sprawdzenie przed montażem na ścianie
- 55 Montaż urządzenia na ścianie

Zalecenia dotyczące bezpieczeństwa

- 61 Przepisy dotyczące bezpieczeństwa
- 64 Zapobieganie niewłaściwemu użyciu produktu

Zanim zgłosisz usterkę urządzenia

- 68 Rozwiązywanie problemów

Dodatek

- 74 Specyfikacje
- 76 Zarejestrowane znaki towarowe i licencje
- 78 Co należy wiedzieć o usługach sieciowych
- 78 Informacja dotycząca oprogramowania open source
- 79 Przenoszenie urządzenia

Instalacja

Łączenie urządzenia

Podłącz soundbar do bezprzewodowego subwoofera, aby cieszyć się bogatszym dźwiękiem.

Automatyczne łączenie z bezprzewodowym subwooferem

Po zakończeniu instalacji bezprzewodowy subwoofer automatycznie połączy się z soundbarem. Połącz soundbar z subwooferem wykonując następujące kroki.

- 1 Podłącz kabel zasilający do bezprzewodowego subwoofera.
- 2 Podłącz kabel zasilający podłączony do bezprzewodowego subwoofera do gniazdka.
- 3 Podłącz kabel zasilający do zasilacza sieciowego.
- 4 Podłącz kabel zasilacza do gniazda **DC IN** (wejście zasilacza sieciowego) z tyłu produktu.
- 5 Podłącz kabel zasilający podłączony do zasilacza sieciowego do gniazdka.
- 6 Naciśnij przycisk **zasilania**  na soundbarze, aby go włączyć.

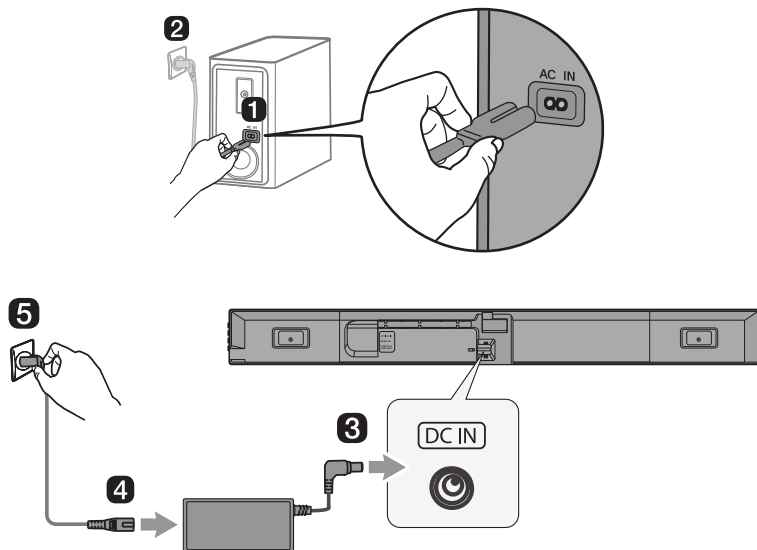

- 7 Po automatycznym nawiązaniu połączenia, dioda LED z tyłu bezprzewodowego subwoofera i zapali się na zielono.

Uwaga

- Upewnij się, że używany jest dostarczony zasilacz sieciowy. Korzystanie z innych zasilaczy sieciowych może prowadzić do nieprawidłowego działania i utraty gwarancji na produkt.

Sprawdzanie połączenia za pomocą diody LED znajdującej się na subwooferze bezprzewodowym

Stan połączenia można sprawdzić, obserwując diodę LED na subwooferze bezprzewodowym.

Kolor diody LED	Status
Miga na zielono	Trwa nawiązywanie połączenia
Zielona	Połączono pomyślnie
Czerwony	Nieudane połączenie albo subwoofer znajduje się w trybie czuwania
Wył.	Nie podłączono kabla zasilającego

Ręczne łączenie z bezprzewodowym subwooferem

Jeśli na bezprzewodowym subwooferze świeci czerwona dioda LED, to soundbar nie jest połączony z subwooferem. W takim przypadku należy połączyć je wykonując następujące kroki.

- 1 Naciśnij przycisk **zasilania**  na soundbarze, aby go wyłączyć.
- 2 Naciśnij przycisk **PAIRING** na bezprzewodowym subwooferze. Sprawdź, czy dioda LED znajdująca się na subwooferze miga na zielono. Jeśli dioda LED bezprzewodowego subwoofera wciąż pali się na czerwono, ponownie naciśnij i przytrzymaj przycisk z tyłu subwoofera.

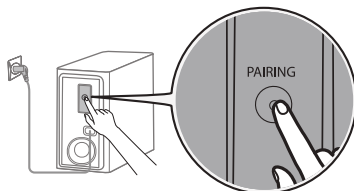

- 3 Naciśnij przycisk **zasilania**  na soundbarze, aby go włączyć.
- 4 Po nawiązaniu połączenia dioda LED na bezprzewodowym subwooferze zaświeci na zielono.

✓ Uwaga

- Zainstalować soundbar jak najbliżej bezprzewodowego subwoofera. Im mniejsza odległość pomiędzy soundbarem, a subwooferem bezprzewodowym, tym lepsza jakość dźwięku.
- Upewnij się, że pomiędzy soundbarem a bezprzewodowym subwooferem nie występują przeszkody.
- Aby uniknąć zakłóceń bezprzewodowych, należy zachować odległość przynajmniej 1 m między soundbarem albo bezprzewodowym subwooferem i urządzeniami peryferyjnymi generującymi silne fale elektromagnetyczne (np. routery bezprzewodowe, kuchenki mikrofalowe, itp.).

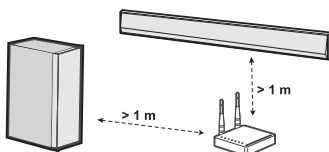

Podłączanie głośników tylnych (SPT8-S, sprzedawany oddzielnie)

Połączenie automatyczne

Po zakończeniu instalacji głośniki tylne automatycznie połączą się z soundbarem. Połącz soundbar z głośnikami tylnymi wykonując następujące kroki.

- 1 Podłącz kable głośnika do odpowiednich zacisków tylnych głośników (lewy, prawy). Podłącz czarny kabel w paski do ujemnego zacisku a drugi kabel do dodatniego zacisku.

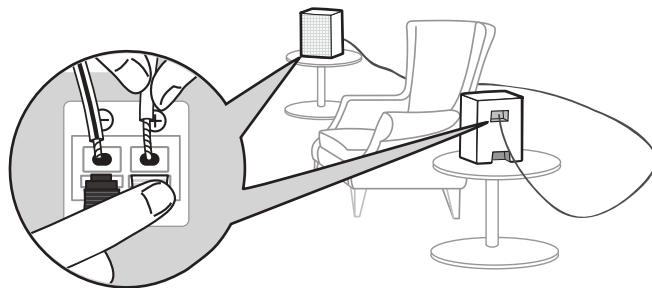

- 2 Podłącz kabel zasilający do głośnika tylnego.
- 3 Podłącz kabel zasilający podłączony do głośnika tylnego do gniazdka.
- 4 Naciśnij przycisk **zasilania** (⏻) na soundbarze, aby go włączyć.
- 5 W przypadku automatycznego nawiązania połączenia dioda LED na głośniku tylnym zaświeci na zielono.

✓ Uwaga

- Używaj wyłącznie głośników dostarczonych z produktem. Zastosowanie innych głośników może spowodować usterkę.
- Podłączyć kable głośnika do odpowiednich zacisków. Podłącz kabel dodatni do dodatniego zacisku a kabel ujemny do ujemnego zacisku. Nieprawidłowo podłączony kabel spowoduje zniekształcenie dźwięku albo brak basu.
- Podłącz produkt do głośników i kabli dostarczonych w momencie zakupu produktu.
 - W przypadku podłączenia produktu do głośników lub kabli innych niż te, które zostały dostarczone w momencie zakupu produktu, może dojść do pogorszenia jakości dźwięku lub nieprawidłowego działania głośników.
- Podłączając głośniki do produktu, podłącz tylko jeden głośnik do portu wyjściowego, który pasuje do głośnika.
 - Podłączenie wielu głośników do jednego portu wyjściowego może spowodować awarię produktu lub głośnika.
- Jeśli położenie wtyczki zasilania jest inne podczas instalacji głośników tylnych, można zmienić położenie kanału Lewy/Prawy głośników tylnych za pomocą **aplikację LG Soundbar**.

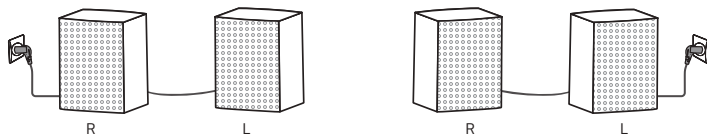

Sprawdzanie stanu połączenia na podstawie koloru diody LED

Możesz sprawdzić stan połączenia za pomocą diody LED znajdującej się na głośniku tylnym.

Kolor diody LED	Status
Miga na zielono	Trwa nawiązywanie połączenia
Zielona	Połączono pomyślnie
Czerwony	Nieudane połączenie albo głośniki tylne znajdują się w trybie czuwania
Wyt.	Nie podłączono kabla zasilającego

Ręczne połączenie

Jeśli na głośniku tylnym świeci czerwona dioda LED, to soundbar nie jest połączony z głośnikami tylnymi. W takim przypadku należy je połączyć w następującej kolejności.

- 1 Naciśnij przycisk **zasilania**  na soundbarze, aby go wyłączyć.
- 2 Naciśnij przycisk **PAIRING**, znajdujący się z tyłu głośnika tylnego. Sprawdź, czy dioda LED znajdująca się na głośniku tylnym miga na zielono.

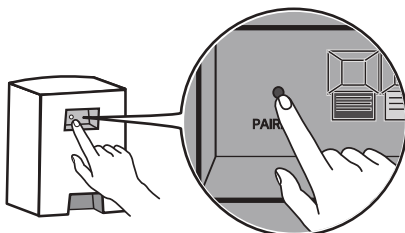

- 3 Naciśnij przycisk **zasilania**  na soundbarze, aby go włączyć.
- 4 Po nawiązaniu połączenia dioda LED na głośniku tylnym zaświeci na zielono.

Uwaga

- Tyłne głośniki należy ustawić w odległości przynajmniej 30 cm od telewizora albo monitora.
- Aby uniknąć zakłóceń bezprzewodowych, należy zachować odległość przynajmniej 1 m między soundbarem albo głośnikami tylnymi i dowolnymi urządzeniami peryferyjnymi generującymi silne fale elektromagnetyczne (takimi jak routery bezprzewodowe, kuchenki mikrofalowe, itp.).

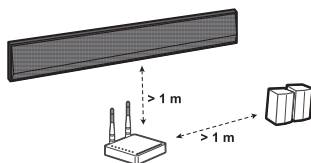

Ciesz się lepszym dźwiękiem

Funkcja dźwięku przestrzennego pozwala na uzyskanie dookólnego, trójwymiarowego dźwięku z głośników, niezależnie od liczby kanałów oryginalnej treści.

Na przykład, jeśli słuchasz muzyki nagranej dwukanałowo ze standardowymi efektami dźwiękowymi przy podłączonych głośnikach tylnych, usłyszysz następujące różnice.

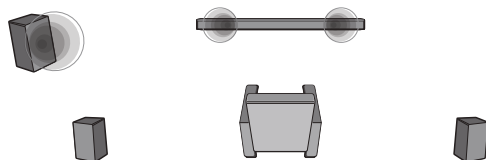

Przy wyłączonym dźwięku przestrzennym

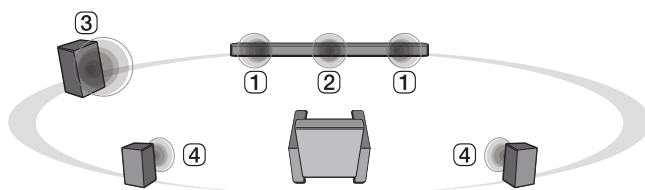

Przy włączonym dźwięku przestrzennym

Uwaga

• Położenie głośników jest następujące:

- ① Przednie głośniki
 - ② Środkowy głośnik
 - ③ Subwoofer
 - ④ Tyłne głośniki
-

Włączanie/Wyłączanie dźwięku przestrzennego

- 1 Naciśnij przycisk **ustawień** . Urządzenie przejdzie w tryb konfiguracji, dostępne będą opcje „**OFF-AUTO POWER**” albo „**ON-AUTO POWER**”.

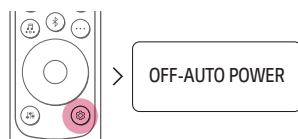



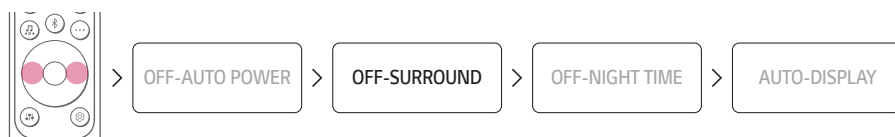

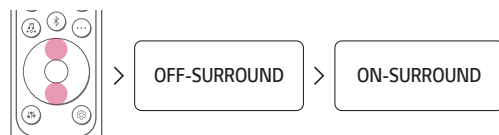

- 2 Gdy na wyświetlaczu statusu przewijane są opcje „**OFF-AUTO POWER**” albo „**ON-AUTO POWER**”, naciśnij przycisk **lewo/prawo**, aby wybrać ustawienie dźwięku przestrzennego. Wyświetlany jest status dźwięku przestrzennego, „**OFF-SURROUND**” albo „**ON-SURROUND**”.



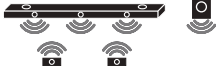

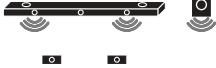

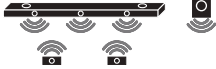

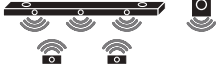
- 3 Gdy na wyświetlaczu statusu przewijane są opcje „**OFF-SURROUND**” albo „**ON-SURROUND**”, naciśnij przycisk **góra/dół**, aby włączyć albo wyłączyć dźwięk przestrzenny.

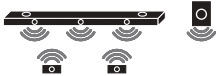

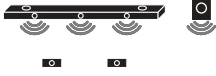
Dźwięk głośnika w zależności od kanału wejściowego

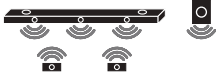
Efekty dźwiękowe		
Wejście	Wyjście	
	Głośniki tylne niepodłączone	Głośniki tylne podłączone
AI SOUND PRO		
Dźwięk dostosowany za pomocą sztucznej inteligencji		
2.0 kanałów		
5.1 kanałów		
7.1 lub więcej kanałów		
STANDARD		
Korzystaj ze zoptymalizowanego dźwięku.		
2.0 kanałów		
5.1 kanałów		
7.1 lub więcej kanałów		
CINEMA		
Trójwymiarowy dźwięk kinowy		
2.0 kanałów		
5.1 kanałów		
7.1 lub więcej kanałów		
CLEAR VOICE PRO		
Wyrazisty dźwięk głosu, poprawiona jakość dźwięku głosu		
2.0 kanałów		
5.1 kanałów		
7.1 lub więcej kanałów		

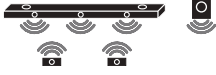
Efekty dźwiękowe		
Wejście	Wyjście	
	Głośniki tylne niepodłączone	Głośniki tylne podłączone
SPORTS		
Realistyczny dźwięk jak na stadionie		
2.0 kanałów		
5.1 kanałów		
7.1 lub więcej kanałów		
MUSIC		
Możesz korzystać z dźwięku zoptymalizowanego pod kątem muzyki		
2.0 kanałów		
5.1 kanałów		
7.1 lub więcej kanałów		
GAME		
Dźwięk zoptymalizowany do gier		
2.0 kanałów		
5.1 kanałów		
7.1 lub więcej kanałów		
BASS BLAST (BASS BLAST+)		
Dźwięk ze wzmocnionym basem		
2.0 kanałów		
5.1 kanałów		
7.1 lub więcej kanałów		

Łączenie ze smartfonem przez Wi-Fi

Aplikacja **LG Soundbar** umożliwia łączenie urządzenia do sieci i sterowanie nim.

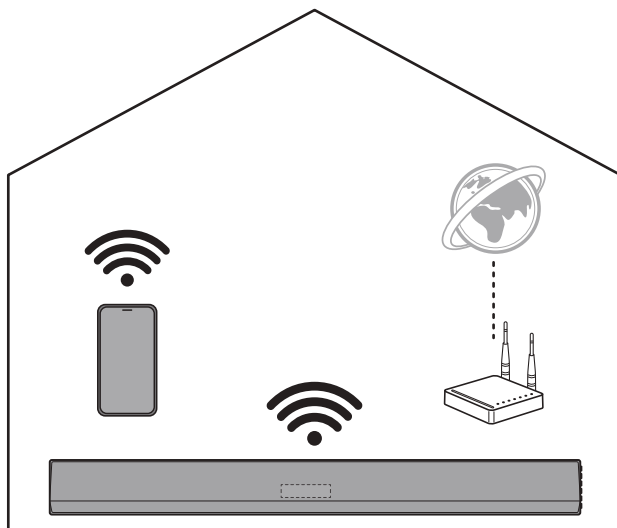

Najpierw sprawdź następujące punkty.

- Czy masz router bezprzewodowy?
 - Aby połączyć swój smartfon z produktem za pośrednictwem sieci Wi-Fi, należy posiadać router bezprzewodowy podłączony do Internetu.
 - Upewnij się, że oba urządzenia połączone są z tą samą siecią Wi-Fi.
 - W przypadku słabego sygnału routera sieci bezprzewodowej, połączenie może nie być możliwe. Ustaw router bliżej soundbara lub odsuń go od ewentualnych przeszkód.
- Czy w smartfonie włączona jest funkcja **Bluetooth**?
 - Włącz funkcję **Bluetooth** w smartfonie.
 - Jeśli funkcja **Bluetooth** jest włączona, możesz z łatwością połączyć się z Wi-Fi. Jeśli funkcja **Bluetooth** jest wyłączona, urządzenie może nie być zarejestrowane w **aplikacji LG Soundbar**.
- **Aplikacja LG Soundbar** dostępna jest w niżej wymienionych wersjach.
 - System Android™: Wersja 6.0 lub wyższa
 - System iOS: Wersja 12 lub wyższa
 - Minimalne obsługiwane wersje dla każdego systemu operacyjnego mogą się w przyszłości zmieniać.

Instalowanie aplikacji

Zainstaluj **aplikację LG Soundbar** w telefonie. Aby zainstalować **aplikację LG Soundbar**, możesz zeskanować kod QR za pomocą aplikacji do skanowania kodów QR albo pobrać ją ze Google Play albo App Store.

Pobieranie za pomocą kodu QR

- 1 Zeskanuj poniższy kod QR za pomocą aplikacji do skanowania kodów QR.
- 2 Nastąpi przekierowanie do strony, z której można pobrać **aplikację LG Soundbar**. Dotknij aplikacji, aby ją zainstalować.



(Telefon z systemem Android)



(iPhone)

Pobieranie ze Google Play albo App Store

Przejdź do Google Play albo App Store w smartfonie i wyszukaj **aplikacji LG Soundbar**, aby ją zainstalować.

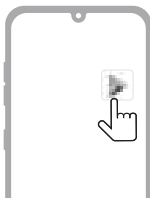

(Telefon z systemem Android™)

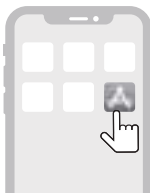

(iPhone)

✓ Uwaga

- Pozycje menu ustawień mogą różnić się w zależności od producenta smartfonu i systemu operacyjnego.
- Google, Android, Google Play, Google Home i Chromecast built-in są znakami towarowymi firmy Google LLC.

Łączenie ze smartfonem za pomocą aplikacji LG Soundbar

Do korzystania z usług sieciowych wymagane jest połączenie urządzenia ze smartfonem przez Wi-Fi w aplikacji **LG Soundbar**.

Sposób instalacji aplikacji różni się w zależności od smartfonu.

- 1 Wyszukaj i dotknij **aplikacji LG Soundbar** zainstalowanej na smartfonie.
- 2 Postępuj zgodnie z poleceniami **aplikacji LG Soundbar**. Konieczne będzie udzielenie zgody na warunki świadczenia usług, przewodnik ekranowy Chromecast oraz ustawienia zezwolenia na dostęp do lokalizacji. Włącz Wi-Fi i **Bluetooth**.
- 3 Wybierz urządzenie, z którym chcesz się połączyć. Niniejsze urządzenie oznaczone będzie jako „LG_Speaker_SG10TY_XXXX”.

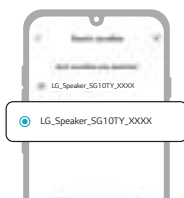

- 4 Wybierz sieć Wi-Fi i wprowadź hasło.



- 5 Po zakończeniu łączenia urządzenia za pomocą **aplikacji LG Soundbar**, na wyświetlaczu statusu urządzenia wyświetlony zostanie komunikat „**CONNECTED**” (POŁĄCZONO).



✓ **Uwaga**

- Jeśli hasło routera zawiera jakiegokolwiek znaki specjalne (np. ` ' " + / \ ; : - _ ^ & () < >) lub emotikony, połączenie z soundbarem może nie być możliwe. Zaleca się ustawienie hasła składającego się z kombinacji liter angielskich i cyfr.
 - Zaleca się ustawienie dla routera bezprzewodowego typu zabezpieczenia WPA2.
 - Konfiguracja urządzenia i sterowanie nim za pomocą aplikacji **LG ThinQ** jest niemożliwe.
-

Resetowanie urządzenia

W przypadku niestabilnego połączenia sieciowego, należy zresetować połączenie. Jeśli zmieniono sieć Wi-Fi, konieczne będzie zresetowanie urządzenia i ponowne połączenie ze smartfonem.

Jak zresetować urządzenie

- 1 Naciśnij i przytrzymaj przycisk **Wi-Fi**  znajdujący się na górze urządzenia do momentu wyemitowania sygnału dźwiękowego.
- 2 Na wyświetlaczu statusu wyświetlony zostanie komunikat „**RESET**”, ustawienia sieci bezprzewodowej urządzenia zostaną wyczyszczone.

✓ Uwaga

- Po zresetowaniu urządzenia konieczne będzie także ponowne połączenie urządzenia ze smartfonem przez Wi-Fi za pomocą **aplikacji LG Soundbar**.
-

Dezaktywacja połączeń z siecią bezprzewodową.

Naciśnij i przytrzymaj przycisk **zasilania**  przez przynajmniej 3 sekundy, aby wyłączyć urządzenie.

Szczegółowe informacje o urządzeniu

Przód

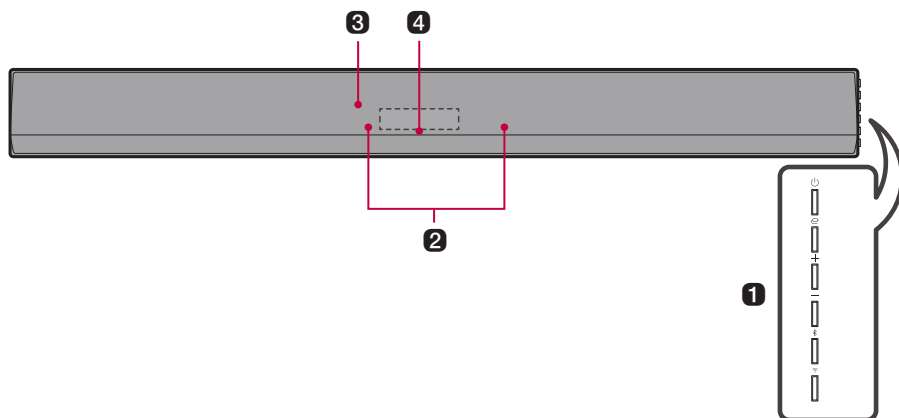

1 Zasilanie

Włącza/wyłącza urządzenie.

- Po naciśnięciu i przytrzymaniu przycisku **zasilania**  przez ponad 3 sekundy nastąpi rozłączenie z siecią Wi-Fi a urządzenie nie będzie emitować dźwięku. Naciśnij szybko przycisk **zasilania** , aby utrzymać połączenie Wi-Fi do wykorzystania w przyszłości.

Funkcja

Naciskaj przycisk, aby wybrać żadaną funkcję albo tryb wejściowy.

- Wi-Fi: Łączy urządzenie przez Wi-Fi
- BT: Łączy urządzenie przez **Bluetooth**
- OPT/HDMI ARC: Łączy urządzenie z telewizorem obsługującym kabel optyczny, opcje ARC, E-ARC albo LG Sound Sync
- HDMI: Łączy urządzenie przez wejście HDMI
- USB: Łączy urządzenie z urządzeniem pamięci USB

Głośność

Regulacja głośności dźwięku.

Paruj przy użyciu Bluetooth

Pozwala na sparowanie urządzenia **Bluetooth**, np. smartfonu, z urządzeniem na trzy minuty. (→ Patrz „Łączenie za pomocą Bluetooth” na stronie 42).

Wi-Fi

Bezpośrednie przejście do funkcji Wi-Fi.

2 Wbudowany mikrofon

Podczas działania wykorzystuje kalibrację pomieszczenia z użyciem sztucznej inteligencji za pomocą aplikacji **LG Soundbar**.

3 Odbiornik zdalnego sterowania

Odbiera sygnały bezprzewodowe z pilota zdalnego sterowania.

4 Wyświetlacz statusu

Opcje takie jak tryb wejściowy i głośność wyświetlane są w formie tekstowej

- Status wyświetlacza można ustawić jako automatyczny, włączony i wyłączony. (→ Patrz „Obsługa Wyświetlacza” na stronie 30.)

✓ Uwaga

- Aby zmniejszyć pobór mocy, urządzenie automatycznie wyłączy się po 15 minutach braku sygnału wejściowej z urządzenia zewnętrznego.
-

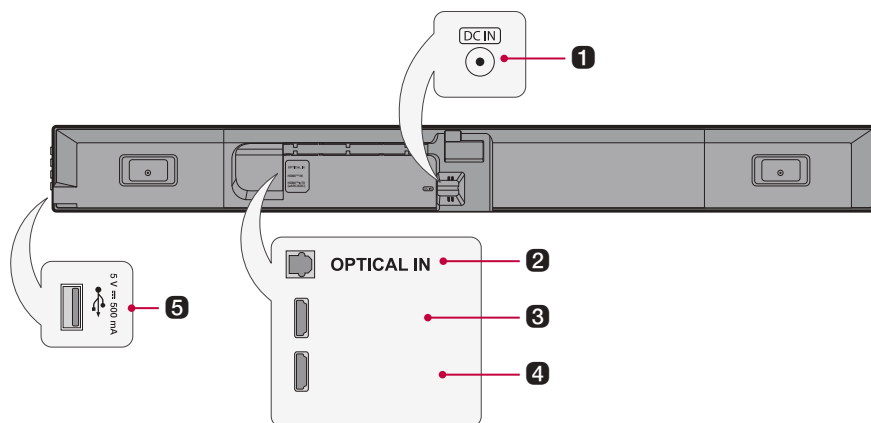

1 DC IN

Podłącz zasilacz sieciowy do produktu.

2 OPTICAL IN

Podłącz kabel optyczny, aby połączyć telewizor z urządzeniem.

3 HDMI™ IN

Podłącz kabel HDMI, aby połączyć urządzenie zewnętrzne z urządzeniem.

4 HDMI™ ► TV (eARC / ARC)

Podłącz kabel HDMI, aby połączyć telewizor z urządzeniem.

5 Port USB

Podłącz urządzenie pamięci USB, aby odtwarzać muzykę przez urządzenie.

Szczegółowe informacje o pilocie

Pilotem można sterować wszystkimi funkcjami urządzenia, od włączenia/wyłączenia zasilania, do uruchomienia dźwięku kinowego.

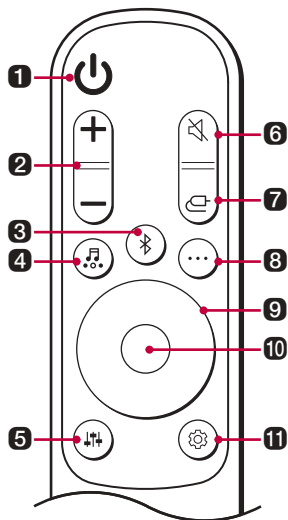

Wymiana baterii

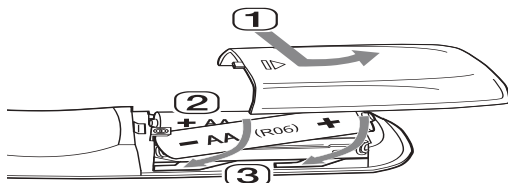

Używaj baterii AA 1.5 V. Wymień dwie baterie umieszczając je w pilocie zgodnie ze wskazanym kierunkiem.

- 1 Otwórz pokrywę baterii znajdującą się z tyłu pilota.
- 2 Włóż baterie ustawiając bieguny + i - zgodnie z oznaczeniami.
- 3 Zamknij pokrywę baterii.

Ryzyko pożaru lub wybuchu w przypadku zamontowania baterii nieprawidłowego typu.

1 Zasilanie (🔌)

Włącza i wyłącza urządzenie.

2 Głośność (🔊)

Regulacja głośności dźwięku.

3 Paruj przy użyciu Bluetooth (📶)

Pozwala na sparowanie urządzenia **Bluetooth**, np. smartfonu, z urządzeniem na trzy minuty. (→ Patrz „Łączenie za pomocą Bluetooth” na stronie 42).

4 Efekty dźwiękowe

Naciśnij przycisk, aby wybrać żądane pole akustyczne.

- AI SOUND PRO: Sztuczna inteligencja dokonuje wyboru optymalnych ustawień dźwięku do treści.
- STANDARD: Korzystaj ze zoptymalizowanego dźwięku.
- CINEMA: Odtwarzanie treści z trójwymiarowym dźwiękiem zbliżonym do kinowego.
- CLEAR VOICE PRO: Wyrazisty dźwięk głosu, poprawiona jakość dźwięku głosu.
- SPORTS: Realistyczny dźwięk jak na stadionie.
- MUSIC: Możesz korzystać z dźwięku zoptymalizowanego pod kątem muzyki.
- GAME: Dźwięk zoptymalizowany do gier.
- BASS BLAST (BASS BLAST+): Wzmocnienie dźwięków basu.

5 Regulacja głośności

Umożliwia dostosowanie poziomu dźwięku połączonego głośnika. Naciśnij przycisk **regulacji głośności**  a następnie przycisk **lewo/prawo**, aby wybrać żądany głośnik, a następnie naciśnij przycisk **góra/dół**, aby zwiększyć/zmniejszyć poziom głośności. Regulowane głośniki i zakresy regulacji:

- WF (Subwoofer): -15 - 6
 - C (Środkowy głośnik): -6 - 6
 - R (Tylne głośniki): -6 - 6
 - TRE (Wysokotonowy): -6 - 6
 - MID (Środek): -6 - 6
 - BAS (Niskotonowy): -6 - 6
 - Regulacja poziomu głośności subwoofera i tylnych głośników będzie działać tylko w przypadku podłączenia subwoofera i tylnych głośników.
-

6 Wycisz 

Powoduje wyłączenie dźwięku urządzenia.

7 Funkcja 

Naciskaj przycisk, aby wybrać żądany tryb wejściowy albo funkcję.

8 Informacje 

Wyświetl informacje o połączonym źródle wejściowym, sieci Wi-Fi albo **Bluetooth**.

- WI-FI: Nazwa połączonej aplikacji
- BT: Nazwa podłączonego urządzenia **Bluetooth**
- OPT/ARC/E-ARC/HDMI: Bieżące źródło dźwięku
- USB: Nazwa pliku bieżącego dźwięku

9 Góra/ dół/ lewo/prawo 

Przyciski używane są do konfiguracji ustawień wygodnych funkcji.

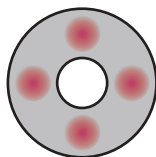

Góra/dół: Powoduje przewijanie folderów w urządzeniu pamięci USB. Naciśnij przycisk, aby wybrać żądany folder.

Lewo/prawo: Aby odtworzyć poprzedni utwór, naciśnij lewy przycisk. Aby odtworzyć następny utwór, naciśnij prawy przycisk.

10 Odtwarzanie/pauza 

Naciśnij ten przycisk, aby odtworzyć lub wstrzymać odtwarzanie utworu.

- Podczas słuchania muzyki z urządzenia pamięci USB możesz wybrać tryb odtwarzania naciskając i przytrzymując ten przycisk przez przynajmniej 3 sekundy, następnie naciśnij przycisk **góra/dół**, aby wybrać żądaną opcję powtarzania.
 - OFF: Odtwarzanie plików po kolei, następnie zakończenie odtwarzania
 - ONE: Powtarzanie bieżącego pliku
 - FOLDER: Zapętłone odtwarzanie plików w danym folderze
 - ALL: Zapętłone odtwarzanie wszystkich plików
 - SHUFFLE: Odtwarzanie losowego pliku do momentu odtworzenia wszystkich plików, następnie zakończenie odtwarzania

11 Ustawienia

Umożliwia dostosowanie ustawień urządzenia: AUTO POWER, SURROUND, NIGHT TIME, DISPLAY, REAR CH CHANGE. Naciśnij przycisk **ustawień**  i wybierz ustawienie za pomocą przycisku **lewo/prawo**, następnie naciśnij przycisk **górze/dół**, aby włączyć/wyłączyć ustawienie.

- **AUTO POWER:** Przy włączeniu albo wyłączeniu telewizora albo urządzenia zewnętrznego urządzenie także zostanie automatycznie włączone albo wyłączone. Dostępne tylko wtedy, gdy urządzenie jest połączone z telewizorem za pomocą kabla optycznego. (→ Patrz „Korzystanie w funkcji Auto Power” na stronie 28).
 - **SURROUND:** Funkcja dźwięku przestrzennego pozwala na uzyskanie dookólnego, trójwymiarowego dźwięku z głośników, niezależnie od liczby kanałów oryginalnej treści. (→ Patrz „Włączanie/Wyłączanie dźwięku przestrzennego” na stronie 13).
 - **NIGHT TIME:** Zmniejsza ogólną głośność dźwięku, zwiększając jednocześnie głośność cichych i delikatnych dźwięków. Funkcja przydatna przy wieczornym słuchaniu muzyki czy oglądaniu filmu. (→ Patrz „Korzystanie z funkcji ciszy nocnej Night Time” na stronie 29).
 - **DISPLAY:** Status wyświetlacza można ustawić jako automatyczny, włączony i wyłączony. (→ Patrz „Obsługa Wyświetlacza” na stronie 30.)
 - **REAR CH CHANGE:** Można dowolnie zmienić położenie głośnika tylnego. (→ Patrz „Zmiana kanału tylnego” na stronie 31.)
-

Korzystanie w funkcji Auto Power

Funkcja ta powoduje automatyczne włączenie lub wyłączenie urządzenia w momencie włączenia albo wyłączenia telewizora albo urządzenia zewnętrznego.

Po włączeniu połączonego urządzenia następuje automatyczne włączenie urządzenia i wybór funkcji zgodnie z sygnałem wejściowym.

Włączanie/wyłączanie funkcji Auto Power

- 1 Naciśnij przycisk **ustawień** . Urządzenie przejdzie w tryb konfiguracji, dostępne będą opcje „**OFF-AUTO POWER**” albo „**ON-AUTO POWER**”.

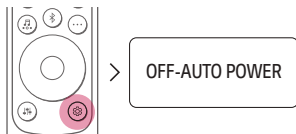

- 2 Gdy na wyświetlaczu statusu przewijane są opcje „**OFF-AUTO POWER**” albo „**ON-AUTO POWER**” naciśnij przycisk **góra/dół**, aby włączyć albo wyłączyć funkcję Auto Power.

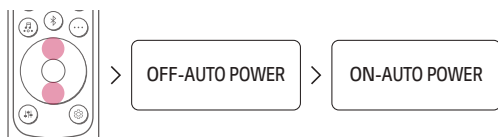

Korzystanie z funkcji ciszy nocnej Night Time

Zmniejsza ogólną głośność dźwięku, zwiększając jednocześnie głośność cichych i delikatnych dźwięków. Funkcja przydatna przy wieczornym słuchaniu muzyki czy oglądaniu filmu.

Włączanie/wyłączanie funkcji Night Time

- 1 Naciśnij przycisk **ustawień** . Urządzenie przejdzie w tryb konfiguracji, dostępne będą opcje „**OFF-AUTO POWER**” albo „**ON-AUTO POWER**”.

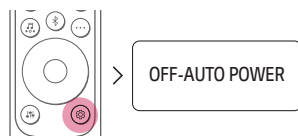

- 2 Gdy na wyświetlaczu statusu przewijane są opcje „**OFF-AUTO POWER**” albo „**ON-AUTO POWER**”, naciśnij przycisk **lewo/prawo**, aby wybrać ustawienie ciszy nocnej. Wyświetlony zostanie status ustawienia ciszy nocnej „**ON-NIGHT TIME**” albo „**OFF-NIGHT TIME**”.



- 3 Gdy na wyświetlaczu statusu przewijane są opcje „**ON-NIGHT TIME**” albo „**OFF-NIGHT TIME**”, naciśnij przycisk **górze/dół**, aby włączyć albo wyłączyć opcję ciszy nocnej.



Obsługa Wyświetlacza

Status wyświetlacza można ustawić jako automatyczny, włączony i wyłączony.

Opcja	Wyświetlacz statusu
AUTO	Przyciemniona po 20 sekundach od naciśnięcia przycisku.
ON	Zawsze wł.
OFF	Wyłączona po 20 sekundach od naciśnięcia przycisku.

Aktywowanie/dezaktywowanie funkcji wyświetlacza

- 1 Naciśnij przycisk **ustawień** . Urządzenie przejdzie w tryb konfiguracji, dostępne będą opcje „**OFF-AUTO POWER**” albo „**ON-AUTO POWER**”.

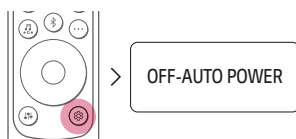

- 2 Gdy na wyświetlaczu statusu przewijane są opcje „**OFF-AUTO POWER**” lub „**ON-AUTO POWER**”, naciśnij przycisk **Lewy/Prawy**, aby wybrać ustawienie wyświetlacza. Wyświetlony zostanie status wyświetlacza „**AUTO-DISPLAY**”, „**ON-DISPLAY**” lub „**OFF-DISPLAY**”.

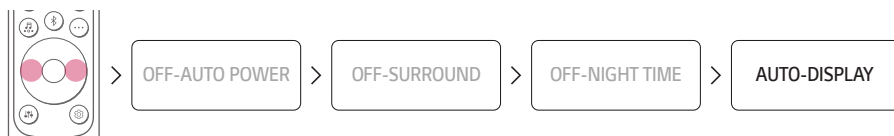

- 3 Gdy na wyświetlaczu statusu przewijane opcje „**AUTO-DISPLAY**”, „**ON-DISPLAY**” lub „**OFF-DISPLAY**”, naciśnij przycisk **Góra/Dół**, aby zmienić ustawienie wyświetlacza na „**AUTO**” lub go włączyć lub wyłączyć.

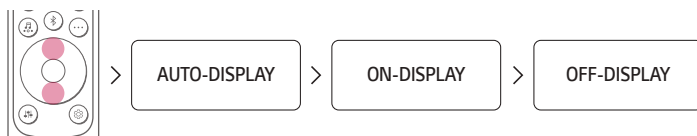

Zmiana kanału tylnego

Można dowolnie zmieniać pozycję głośnika. Jeśli gniazdo znajduje się po lewej stronie soundbara, umieść głośnik z przewodem zasilającym po lewej stronie i ustaw pozycję głośnika.

Opcja	Kanał tylny
OFF	Głośnik zawiera odbiornik bezprzewodowy: Lewy / Inny głośnik: prawy
ON	Głośnik zawiera odbiornik bezprzewodowy: Prawy / Inny głośnik: lewy

Zmianianie kanału tylnego

- 1 Naciśnij przycisk **ustawień** . Urządzenie przejdzie w tryb konfiguracji, dostępne będą opcje „**OFF-AUTO POWER**” albo „**ON-AUTO POWER**”.

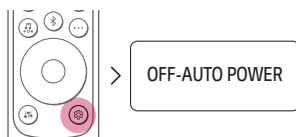

- 2 Gdy na wyświetlaczu statusu przewijane są opcje „**OFF-AUTO POWER**” lub „**ON-AUTO POWER**”, naciśnij przycisk **Lewy/Prawy**, aby wybrać ustawienie wyświetlacza. Na wyświetlaczu pojawi się status „**ON-REAR CH CHANGE**” lub „**OFF-REAR CH CHANGE**”.

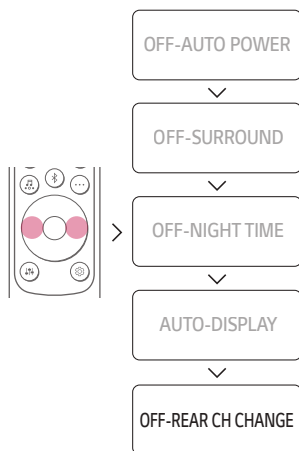

- 3 Gdy na wyświetlaczu statusu przewija się komunikat „**ON-REAR CH CHANGE**” lub „**OFF-REAR CH CHANGE**”, naciśnij przycisk **Góra/Dół**, aby zmienić kanał tylny.



✓ **Uwaga**

- Można zmienić położenie głośników po podłączeniu głośników tylnych do soundbara. Dodatkowo można go zmienić tylko wtedy, gdy głośnik tylny jest włączony.
-

Łączenie z telewizorem

Łączenie za pomocą kabla optycznego

Sygnał audio telewizora może być nadawany do urządzenia za pomocą kabla optycznego. Można dodawać wiele różnych efektów trójwymiarowych do oryginalnej ścieżki, wypełniając pomieszczenie głębokim, bogatym dźwiękiem.

Korzystanie z telewizora po połączeniu za pomocą kabla optycznego

- 1 Jeśli złącze kabla cyfrowego ma zaślepkę, najpierw należy zdjąć ją z obu końców.

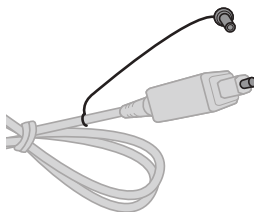

- 2 Używając kabla optycznego połącz złącze **OPTICAL IN** z tyłu urządzenia ze złączem **optycznego wyjścia cyfrowego (OPTICAL OUT)** telewizora w sposób wskazany na rysunku.

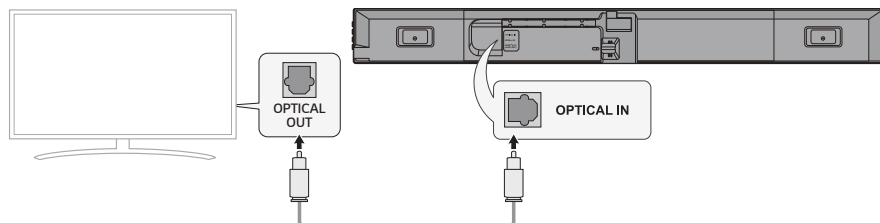

- 3 Naciśnij przycisk **funkcji**  do momentu wyświetlenia opcji „**OPT/HDMI ARC**” na wyświetlaczu statusu.

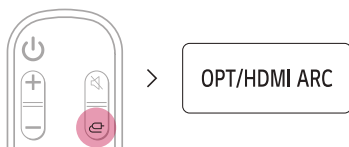

- 4 Naciśnij przycisk **ustawień** na pilocie telewizora, aby przejść do menu [Speaker (Głośnik)] i ustawić głośnik wyjściowy w opcji [Optical (Optyczny)] albo [External Speaker (Głośnik zewnętrzny)]. Pozycje menu i ustawień mogą różnić się w zależności od producenta telewizora.

✓ Uwaga

- Jeśli sygnał wyjścia optycznego i sygnał ARC próbują jednocześnie nawiązać połączenie, sygnał ARC będzie miał priorytet.

Korzystanie z telewizora LG

Można regulować głośność pilotem telewizora LG, jeśli telewizor jest połączony z urządzeniem kablem optycznym. Jest to możliwe wyłącznie w przypadku telewizorów LG obsługujących funkcję synchronizacji dźwięku. Lista obsługiwanych telewizorów znajduje się w podręczniku użytkownika telewizora.

Funkcje, którymi można sterować pilotem telewizora LG

Głośność, włączenie/wyłączenie wyciszenia

✓ Uwaga

- Jeśli telewizor jest poprawnie połączony z urządzeniem, na wyświetlaczu statusu wyświetlony zostanie komunikat „**LG OPT**”.
- W przypadku korzystania z urządzenia przy użyciu pilota telewizora LG, ustawienia głośności i stan wyciszenia ustawione w telewizorze będą automatycznie stosowane w urządzeniu.
- Po połączeniu urządzenia z telewizorem LG można nadal używać pilota urządzenia.
- Aby używać opcji LG Sound Sync, konieczna może być zmiana ustawień dźwięku telewizora. Mogą one być różne w zależności od telewizora.

Łączenie za pomocą kabla HDMI

Sygnal audio telewizora może być nadawany do urządzenia za pomocą kabla HDMI. Można dodawać wiele różnych efektów trójwymiarowych do oryginalnej ścieżki, wypełniając pomieszczenie głębokim, bogatym dźwiękiem.

Korzystanie z telewizora po połączeniu za pomocą kabla HDMI

- 1 Używając kabla optycznego połącz złącze **HDMI™ ► TV (eARC / ARC)** z tyłu urządzenia do złącza **HDMI IN (ARC)** telewizora w sposób wskazany na rysunku.

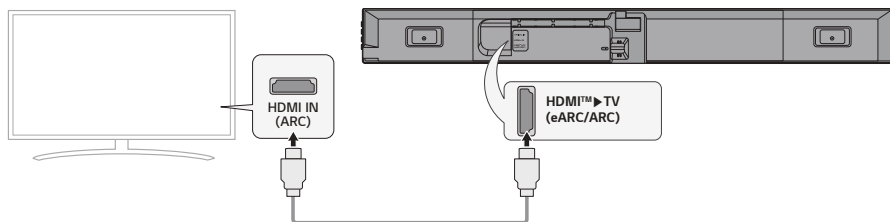

- 2 Naciskaj przycisk **funkcji**  do momentu wyświetlenia opcji „OPT/HDMI ARC” na wyświetlaczu statusu.

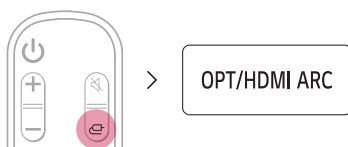

- 3 Naciśnij przycisk **ustawień** na pilocie telewizora, aby przejść do menu [Speaker (Głośnik)] i ustawić głośnik wyjściowy w opcji [HDMI ARC]. Pozycje menu i ustawień mogą różnić się w zależności od producenta telewizora.
- 4 Po poprawnym podłączeniu telewizora do urządzenia, na wyświetlaczu statusu wyświetlony zostanie komunikat „ARC” albo „E-ARC”.

✓ Uwaga

- Kanał E-ARC obsługuje wysokiej jakości sygnał audio taki jak DTS-HD Master Audio™, DTS:X®, Dolby TrueHD i Dolby Atmos®.
- Jeśli chcesz używać standardu Dolby Atmos® albo DTS:X®, połączone urządzenie i przekazywana treść powinny obsługiwać standard Dolby Atmos® albo DTS:X®.
- Zanim włączysz funkcję eARC w menu **ustawień** sprawdź, czy Twój telewizor obsługuje funkcję eARC. Więcej informacji o korzystaniu z tej funkcji można znaleźć w podręczniku użytkownika telewizora. Ustawienia być różne w zależności od telewizora.
- Użyj certyfikowanego kabla z logo HDMI.

SIMPLINK

- Określenie SIMPLINK odnosi się do funkcji HDMI-CEC, która pozwala na sterowanie urządzeniem audio albo odtwarzaczem podłączonym do telewizora LG kablem HDMI jednym pilotem.
 - Funkcje, którymi można sterować pilotem telewizora LG obsługującego system SIMPLINK: Włączanie/wyłączanie, regulacja głośności, włączenie/wyłączenie wyciszenia itp.
- Więcej informacji o konfiguracji funkcji SIMPLINK można znaleźć w podręczniku użytkownika telewizora LG.



✔ Uwaga

- Funkcja SIMPLINK może nie działać poprawnie w zależności od statusu urządzenia, albo innych połączonych urządzeń.
 - Funkcje HDMI-CEC według producenta telewizorów: LG SIMPLINK, Sony BRAVIA Sync/Link, Philips EasyLink, Samsung Anynet+ itp.

Korzystanie z funkcji WOW Orchestra z telewizorem LG

Połączenie soundbara LG i telewizora LG TV zapewnia najlepszą jakość dźwięku dzięki jednoczesnemu odtwarzaniu dźwięku przez oba urządzenia.

Funkcja ta jest automatycznie aktywowana po podłączeniu soundbara do telewizora i można ją wybrać w menu wyjścia dźwięku w telewizorze.

✔ Uwaga

- Dostępne w niektórych modelach telewizorów i listw dźwiękowych LG
 - Funkcja działa w zależności od kodeka audio obsługiwane przez telewizor.
 - Ta funkcja działa tylko w przypadku połączenia kablem HDMI i połączenia LG WOWCAST.
 - Należy pamiętać, aby włączyć funkcję e-ARC w telewizorze.
 - Komunikaty wyświetlane w telewizorze mogą się różnić w zależności od modelu.
 - Aby uzyskać szczegółowe informacje dotyczące ustawień, zobacz instrukcję użytkownika telewizora.
-

Łączenie za pomocą Bluetooth

Bluetooth to technologia, która umożliwia bezprzewodowe łączenie urządzeń elektronicznych. Połącz urządzenie z telewizorem za pomocą **Bluetooth** i ciesz się wysokiej jakości dźwiękiem.

Korzystanie z telewizora po bezprzewodowym połączeniu

- 1 Naciśnij przycisk **Paruj przy użyciu Bluetooth** . Po chwili na wyświetlaczu statusu wyświetlony zostanie komunikat „**BT READY**”.



- 2 Naciśnij przycisk **ustawień** na pilocie telewizora, aby przejść do menu [Speaker (Głośnik)] i ustawić głośnik wyjściowy w opcji [**Bluetooth**].
- 3 Znajdź i wybierz „LG_Speaker_SG10TY_XXXX”.
- 4 Po połączeniu urządzenia ze smartfonem za pomocą **Bluetooth** status na wyświetlaczu zmieni się z „**PAIRED**” (Połączone) → „**Nazwa połączonego telewizora**” → „**BT**” (Gotowy do użycia).

✓ Uwaga

- W przypadku urządzeń **Bluetooth**, znaki, których nie można wyświetlić (np. koreański alfabet hangul) zastąpione zostaną na wyświetlaczu statusu znakiem ‘-’.
- Naciśnij przycisk **informacji**  na pilocie, aby sprawdzić nazwę połączonego urządzenia **Bluetooth**. Na wyświetlaczu statusu pojawi się nazwa połączonego urządzenia **Bluetooth**.

Łączenie z urządzeniem zewnętrznym

Łączenie za pomocą kabla HDMI

Podłącz telewizor i urządzenie zewnętrzne (konsola do gier, odtwarzacz DVD itd.) za pomocą przewodu HDMI i delektuj się głębokim i bogatym brzmieniem.

Łączenie urządzenia zewnętrznego za pomocą HDMI **A**

- 1 Podłącz urządzenie zewnętrzne takie jak odtwarzacz DVD albo Blu-ray. Zgodnie z poniższym rysunkiem połącz złącze **HDMI OUT** urządzenia zewnętrznego ze złączem **HDMI™ IN** znajdującym się z tyłu urządzenia.
- 2 Używając kabla HDMI połącz złącze **HDMI™ ► TV (eARC / ARC)** z tyłu urządzenia ze złączem **HDMI IN (ARC)** telewizora.

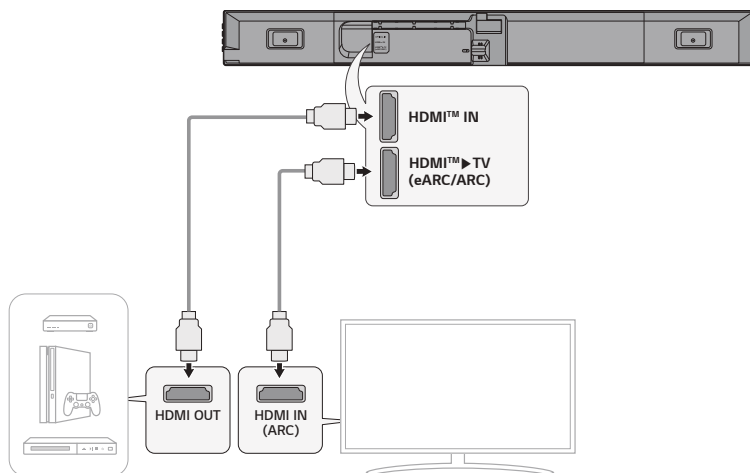

- 3 Naciskaj przycisk **funkcji**  do momentu wyświetlenia opcji „HDMI” na wyświetlaczu statusu.



- 4 Gdy urządzenie zewnętrzne jest poprawnie połączone z urządzeniem, emitowany jest dźwięk. Podczas odtwarzania filmu w standardzie Dolby Atmos® albo DTS:X®, na wyświetlaczu statusu wyświetlony zostanie komunikat „DOLBY ATMOS” albo „DTS:X”.

✓ Uwaga

- Standardy Dolby Atmos® i DTS:X® obsługują dźwięk 3.1-kanalowy. Po podłączeniu bezprzewodowych głośników tylnych obsługiwany będzie dźwięk 5.1-kanalowy.
- Sprawdź ustawienia wyjścia audio w menu ustawień urządzenia zewnętrznego (np. odtwarzacza Blu-ray albo telewizora). Wyjście audio należy ustawić w opcji [No encoding (Brak kodowania)], [Bitstream], [Auto] albo [Pass through (Przelotowe)]. Więcej informacji o konfiguracji wyjścia można znaleźć w podręczniku użytkownika urządzenia zewnętrznego.
- Użyj certyfikowanego kabla z logo HDMI.

Łączenie urządzenia zewnętrznego za pomocą HDMI **B**

- 1 Podłącz urządzenie zewnętrzne, takie jak dekodery telewizyjne, odtwarzacz DVD albo Blu-ray. Zgodnie z poniższym rysunkiem połącz złącze **HDMI OUT** urządzenia ze złączem **HDMI IN** znajdującym się na telewizorze.
- 2 Przy użyciu kabla HDMI połącz złącze **HDMI™ ► TV (eARC / ARC)** z tyłu produktu ze złączem **HDMI IN (ARC)** telewizora.

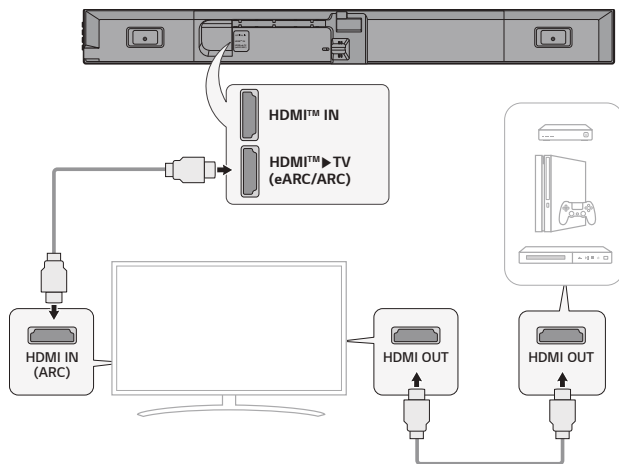

- 3 Naciskaj przycisk **funkcji**  do momentu wyświetlenia opcji „**OPT/HDMI ARC**” na wyświetlaczu statusu.

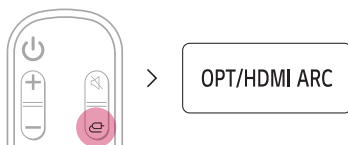

- 4 Gdy urządzenie zewnętrzne jest poprawnie połączone z urządzeniem, emitowany jest dźwięk.

✓ **Uwaga**

- W zależności od specyfikacji podłączonego telewizora, dźwięk może nie być dostępny. Zaleca się podłączenie urządzenia zewnętrznego bezpośrednio do produktu. (→ Patrz „Łączenie urządzenia zewnętrznego za pomocą HDMI A” na stronie 38.)

Łączenie za pomocą kabla optycznego

Podłącz telewizor i urządzenie zewnętrzne (konsola do gier, odtwarzacz DVD itd.) za pomocą przewodu optycznego i delektuj się głębokim i bogatym brzmieniem.

Łączenie urządzenia zewnętrznego za pomocą kabla optycznego

- 1 Podłącz kabel optyczny do złącza **OPTICAL IN** z tyłu urządzenia oraz do złącza **OPTICAL OUT** urządzenia zewnętrznego (np. telewizora, odtwarzacza Blu-ray) w sposób wskazany na rysunku.

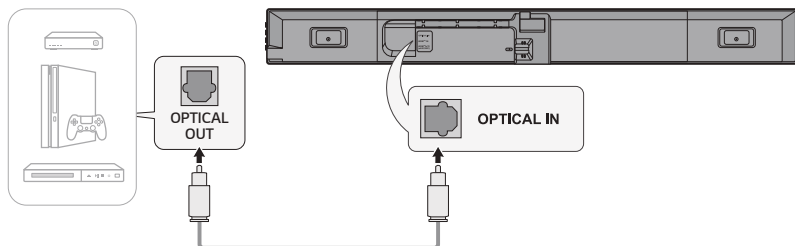

- 2 Naciskaj przycisk **funkcji**  do momentu wyświetlenia opcji „OPT/HDMI ARC” na wyświetlaczu statusu.

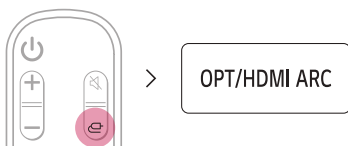

- 3 Jeśli urządzenie zewnętrzne zostało poprawnie połączony z urządzeniem, na wyświetlaczu statusu wyświetlony zostanie komunikat „OPT”.

Używanie urządzenia jako systemu audio

Łączenie za pomocą Bluetooth

Za pomocą tego urządzenia możesz odtwarzać pliki muzyczne zapisane w urządzeniu **Bluetooth**, albo uruchamiać aplikacje muzyczne.

Najpierw sprawdź następujące punkty.

- Urządzenia **Bluetooth**, które mają być połączone z urządzeniem powinny spełniać następujące specyfikacje.
 - Technologia **Bluetooth** 5.1
 - Kodowanie: SBC, AAC
- Łączenie urządzeń przez **Bluetooth** może różnić się od siebie w zależności od typu i modelu urządzenia. Więcej informacji o łączeniu urządzeń znajduje się w podręczniku użytkownika urządzenia zewnętrznego.

Wybierz opcję [**Bluetooth**] z menu **ustawień** smartfonu.

Pozycje menu ustawień mogą różnić się w zależności od producenta smartfonu i modelu.

1 Włącz urządzenie.

2 Naciśnij przycisk **Paruj przy użyciu Bluetooth** (📶). Po chwili na wyświetlaczu statusu wyświetlony zostanie komunikat „**BT READY**”.

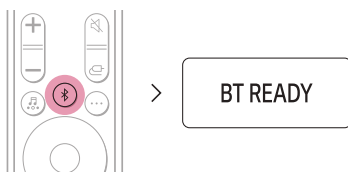

3 Na smartfonie dotknij przycisku **ustawienia** (⚙️ / ⚙️) i wybierz opcję **Bluetooth**.

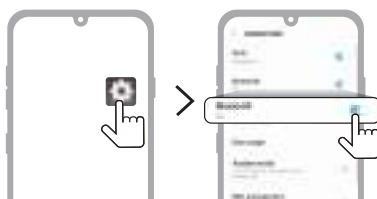

(Telefon z systemem Android)

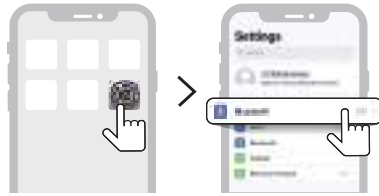

(iPhone)

- 4 Włącz funkcję **Bluetooth**. (☐ Wyt. > ☑ Wł.)
- 5 Na smartfonie wyświetlona zostanie lista urządzeń dostępnych do połączenia. Znajdź i wybierz „LG_Speaker_SG10TY_XXXX”.



- 6 Po połączeniu urządzenia ze smartfonem za pomocą **Bluetooth**, status na wyświetlaczu zmieni się z „**PAIRED**” (Połączone) → „**Nazwa podłączonego urządzenia Bluetooth**” → „**BT**” (Gotowy do użycia).
- 7 Jeśli nie możesz znaleźć urządzenia „LG_Speaker_SG10TY_XXXX”, dotknij przycisku **odświeżania** (🔄) w prawym górnym rogu ekranu smartfonu z systemem Android albo włącz i wyłącz **Bluetooth** w smartfonie iPhone.

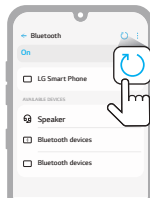

(Telefon z systemem Android)

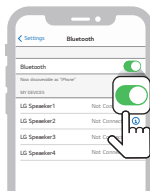

(iPhone)

8 Uruchom aplikację Muzyka i słuchaj muzyki ze smartfonu.



✓ Uwaga

- Im bliżej urządzenie **Bluetooth** znajduje się soundbara, tym lepsze połączenie.
 - Jeśli naciśnięty został przycisk **Paruj przy użyciu Bluetooth** (📶) produktu i wybrano opcję „**BT**”, ale nie można było połączyć się z urządzeniem **Bluetooth**, na wyświetlaczu statusu wyświetlany będzie komunikat „**BT READY**”. Sprawdź status urządzenia **Bluetooth**.
 - Podczas korzystania z opcji **Bluetooth** należy odpowiednio dostosować poziom głośności.
 - W nazwie dla opcji **Bluetooth** urządzenia „LG_Speaker_SG10TY_XXXX”, znaki „XXXX” stanowią losowo generowane cztery cyfry i litery.
-

Łączenie z urządzeniem pamięci USB

Ciesz się wysokiej jakości dźwiękiem podłączając do urządzenia pamięć USB z zapisanymi plikami muzycznymi.

Łączenie urządzenia z urządzeniem pamięci USB

1 Podłącz pamięć USB do portu **USB** z tyłu urządzenia.

- Urządzenie nie będzie odtwarzać zawartości urządzeń połączonych przez koncentrator albo kabel USB.
- Urządzenie nie łączy się z urządzeniem pamięci USB, odtwarzaczem MP3 typu USB czy czytnikiem kart, które wymagają instalacji osobnego napędu.

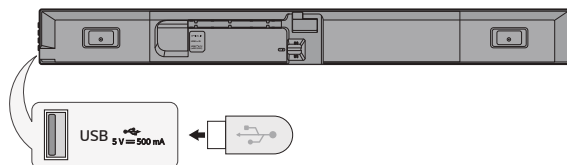

2 Naciskaj przycisk **funkcji**  do momentu wyświetlenia opcji „**USB**” na wyświetlaczu statusu.

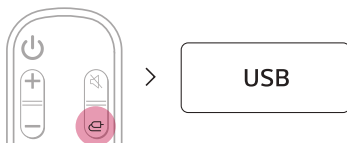

3 W przypadku poprawnego połączenia z urządzeniem pamięci USB, na wyświetlacz statusu wyświetlona zostanie liczba plików muzycznych zapisanych w urządzeniu pamięci USB. Naciśnij przycisk **odtwarzania/pauzy** , aby cieszyć się muzyką.

✓ Uwaga

- Zalecamy zakupienie osobnego adaptera USB, co ułatwi podłączanie i odłączanie urządzeń pamięci USB.
- Zakup adapter z kablem przedłużającym USB 2.0.
- W przypadku urządzeń pamięci USB o dużej pojemności, przeglądanie plików może zająć kilka minut.
- Firma LG Electronics nie ponosi odpowiedzialności za utratę danych. Należy zawsze tworzyć kopie zapasowe danych na urządzeniu pamięci USB, aby zminimalizować szkody wynikające z utraty danych.
- Obsługiwane są wyłącznie formaty FAT16/FAT32/NTFS. Format exFAT nie jest obsługiwany.
- Portu USB tego produktu należy używać wyłącznie do odtwarzania plików multimedialnych. Nie można ładować urządzeń zewnętrznych przez port USB.

Obsługiwane urządzenia pamięci USB

- Odtwarzacz MP3
- Odtwarzacz MP3 flash
- Urządzenie pamięci USB flash
- USB 2.0

Urządzenie może nie rozpoznać niektórych urządzeń pamięci USB.

Odtwarzane standardy plików

Rozszerzenie pliku	Częstotliwość próbkowania / Prędkość próbkowania
MP3	32 kHz–48 kHz / 8 kb/s–320 kb/s
AAC	32 kHz–48 kHz / 8 kb/s–320 kb/s
OGG	32 kHz–48 kHz / 64 kb/s–320 kb/s

Rozszerzenie pliku	Częstotliwość próbkowania
FLAC (16 bitów / 24 bity)	32 kHz, 44,1 kHz, 48 kHz, 88,2 kHz, 96 kHz, 176,4 kHz oraz 192 kHz
WAV (16 bitów / 24 bity)	32 kHz, 44,1 kHz, 48 kHz, 88,2 kHz, 96 kHz, 176,4 kHz oraz 192 kHz

- Liczba odtwarzanych plików: Do 2000
- Maksymalna liczba katalogów: Do 200
- Urządzenie nie odtwarza plików chronionych przez DRM (Digital Rights Management).
- Urządzenie nie odtwarza plików wideo z urządzenia pamięci USB.

Korzystanie z aplikacji LG Soundbar

Sterowanie funkcjami urządzenia

Uruchom **aplikację LG Soundbar**. Można łatwo skonfigurować ustawienia [Sound Effect] oraz [Night Time] i dostosować poziom każdego głośnika bez użycia pilota.

Dotknij przycisku **Ustawienia**  na pierwszym ekranie, aby zmienić ustawienia soundbara.



Korzystanie z kalibracji pomieszczenia z użyciem sztucznej inteligencji

Technologia ta umożliwia analizowanie dźwięków emitowanych przez urządzenie i dostosowanie ustawień audio. Pamiętaj, że gdy uruchamiasz opcję AI Room Calibration, urządzenie może wyemitować dźwięk głośniejszy niż możesz się spodziewać.



✔ Uwaga

- Niektóre menu można dodać do karty głównej, dzięki czemu będą pod ręką.
-

Najpierw sprawdź następujące punkty.

- Niektóre funkcje, parametry techniczne, aplikacje, usługi i/lub treści („Funkcje”) mogą nie być dostępne w niektórych krajach. Funkcje mogą się różnić w zależności od kraju i mogą ulegać zmianom bez powiadomienia. Funkcje mogą nie być dostępne w niektórych językach. Informacje o dostępności usług w danym kraju można znaleźć na stronie internetowej lg.com.

| Zgodność z Asystentem Google

Z pomocą Google możliwe jest sterowanie urządzeniem przy użyciu samej mowy.

Jeśli posiadasz zgodne urządzenie obsługujące funkcję Google Assistant z wbudowanym modułem Chromecast, możesz dodać to urządzenie do aplikacji Google Home. To pozwoli na odtwarzanie, pomijanie lub zatrzymywanie utworów i zmienianie głośności — wystarczy poprosić Google.

Wymagania

- Urządzenie z aktywnym Asystentem Google (sprzedawane oddzielnie)
- Urządzenie musi mieć połączenie z Internetem.
- Urządzenie musi być zarejestrowane w aplikacji **Google Home**.



Korzystanie z funkcji Chromecast built-in™

Dzięki temu produktowi możesz słuchać ulubionej muzyki, korzystając z setek aplikacji z obsługą Chromecast na telefonie, tablecie lub laptopie.



Wystarczy dotknąć przycisk **Cast** (Nadawaj) w aplikacjach, które znasz i uwielbiasz. Nie wymaga nowych danych logowania ani pobierania plików. Używaj telefonu do wyszukiwania, odtwarzania, wstrzymywania i regulacji głośności w dowolnym miejscu mieszkania.

Aby dowiedzieć się więcej o funkcji Chromecast built-in, m.in. o liście aplikacji obsługujących Chromecast, odwiedź stronę g.co/cast/audio

Aby ustawić funkcję multiroom z innymi głośnikami obsługującymi Chromecast, pobierz aplikację **Google Home**.

Obsługuje Apple AirPlay

Urządzenie pozwala na słuchanie muzyki z urządzenia z systemem iOS za pomocą funkcji AirPlay.

✓ Uwaga

- Upewnij się, że to urządzenie oraz urządzenie z systemem iOS są połączone do tej samej sieci Wi-Fi.
- Upewnij się, że wersja systemu na urządzeniu iOS to 11.4 albo nowsza.
- Aby przesyłać muzykę do wielu głośników, wymagane są głośniki obsługujące funkcję AirPlay 2.

Konfiguracja sieci Wi-Fi z urządzeniem z systemem iOS

- 1 Włącz urządzenie naciskając przycisk **zasilania** (🔋).
- 2 Na urządzeniu z systemem iOS wybierz opcję **ustawienia** a następnie **Wi-Fi**.
- 3 Wybierz opcję „LG_Speaker_SG10TY_XXXX” z pozycji **SKONFIGURUJ NOWY GŁOŚNIK AIRPLAY**.
- 4 Upewnij się, że wybrano router domowy. W tym kroku można zmienić nazwę urządzenia i ustawić hasło. Po zakończeniu konfiguracji wybrać opcję **Dalej**.
- 5 Wybierz **Gotowe**.

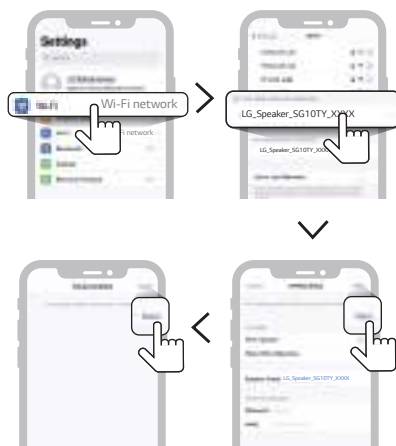

Przesyłanie muzyki przez AirPlay

Z centrum sterowania:

- 1 Otwórz centrum sterowania na urządzeniu iOS.
- 2 Dotknij opcji AirPlay (📶).
- 3 Wybierz urządzenie, na którym chcesz słuchać muzyki. Możesz wybrać przynajmniej jeden z głośników obsługujących AirPlay 2.

Z aplikacji do odtwarzania muzyki:

- 1 Otwórz aplikację do odtwarzania muzyki.
- 2 Dotknij opcji AirPlay (📶).
- 3 Wybierz urządzenie, na którym chcesz słuchać muzyki. Możesz wybrać przynajmniej jeden z głośników obsługujących AirPlay 2.



Apple®, AirPlay®, iPad®, iPad Air®, iPad Pro® i iPhone® stanowią znaki towarowe Apple Inc., zarejestrowane w Stanach Zjednoczonych i innych krajach.

Stosowanie etykiety Zgodne z Apple oznacza, że dane akcesorium zaprojektowano do obsługi technologii określonej na etykiecie i uzyskało certyfikat dewelopera potwierdzający zgodność ze standardami Apple.

Do sterowania głośnikiem obsługującym funkcję AirPlay 2 wymagany jest system operacyjny iOS 11.4 lub późniejszy.

| Spotify Connect

Wykorzystuj telefon, tablet lub komputer jako pilot, aby sterować aplikacją Spotify. Wejdź na [spotify.com/connect](https://www.spotify.com/connect), aby dowiedzieć się, jak to zrobić.



Oprogramowanie Spotify podlega licencjom podmiotów trzecich dostępnych tutaj <https://www.spotify.com/connect/third-party-licenses>.

Obsługa oprogramowania Alexa

Alexa pozwala sterować urządzeniem głosem za pomocą funkcji Alexa Built-in. Urządzenie Alexa Built-in sprzedawane jest oddzielnie.

Konfiguracja funkcji Alexa

- 1 Uruchom **aplikację LG Soundbar** i dotknij przycisk **amazon alexa** na pierwszym ekranie, a następnie postępuj zgodnie z poleceniami.



- 2 Zaloguj się do serwisu amazon.



Korzystanie z funkcji Alexa

- **Określenie celu:** Za pomocą urządzeń Alexa Built-in (np. Amazon Echo), można wydać polecenie odtworzenia muzyki przez głośnik [SG10TY]. Na przykład „Alexa, odtwarzaj jazz przez [LG SG10TY Soundbar]”.
- **Preferowany głośnik:** Można skonfigurować więcej głośników, tak aby poszczególne urządzenia w ramach grupy Smart Home odtwarzały muzykę. Za pomocą aplikacji Alexa można skonfigurować głośniki.
- **Odtwarzanie muzyki z aplikacji Alexa:** Możesz sterować odtwarzaniem muzyki przez [SG10TY] zdalnie, za pomocą aplikacji Alexa.

Amazon, Alexa i wszystkie powiązane logo są zastrzeżonymi znakami towarowymi firmy Amazon.com, Inc. albo jej spółek powiązanych.

✔ Uwaga

- Usługa świadczona jest przez firmę Amazon i może zostać zakończona w dowolnym momencie. Firma LG nie ponosi odpowiedzialności za dostępność usługi.
- Ekran aplikacji Amazon Alexa może ulec zmianie bez uprzedniego powiadomienia.
- Funkcja ta może nie być dostępna w niektórych krajach.
- Więcej informacji można znaleźć na stronie internetowej
 - <https://www.amazon.com/gp/help/customer/display.html?nodeId=202207000>

| Tidal Connect

Używaj smartfona lub tabletu jako pilota do obsługi serwisu Tidal. Aby dowiedzieć się, jak to zrobić, odwiedź stronę <https://tidal.com/connect>.



Montaż urządzenia na ścianie

I Sprawdzenie przed montażem na ścianie

Urządzenie można zamontować na ścianie.

Montując urządzenie na ścianie, należy wykonać poniższe polecenia.

Najpierw sprawdź następujące punkty.

- Podłączenie urządzeń zewnętrznych i kabli po montażu na ścianie może być utrudnione. Po pierwsze, podłącz urządzenie zewnętrzne do soundbara odpowiednim kablem przed zamontowaniem jej na ścianie.
- Podczas montażu urządzenia na ścianie zwróć uwagę na następujące rzeczy. W trakcie montażu może dojść do uszkodzenia urządzenia albo obrażeń ciała.
 - Nie kładź niczego na zamocowanie na ścianie urządzenie.
 - Zamocuj dobrze urządzenie do ściany używając śrub mocujących, aby nie spadło.
 - Dopilnuj, aby było poza zasięgiem dzieci. Pociąganie za zamontowane urządzenie lub potrząśanie nim może spowodować jego upadek.
- Nie należy używać uchwytu ściennego do innych celów niż montaż soundbara na ścianie.
- W przypadku problemów ze zrozumieniem procesu montażu należy niezwłocznie zaprzestać montażu. Należy skorzystać z usług profesjonalnego montażysty, jeśli po zapytaniach nadal pozostają wątpliwości.
- Zalecane jest montowanie tego produktu na ścianie betonowej. Montaż tego produktu na innych powierzchniach (drewno, płyta gipsowa, sklejką, cegła) nie jest zalecany. Nieprawidłowy montaż może zakończyć się spadnięciem produktu.
- Produkt należy montować wyłącznie na pionowej ścianie. Nie należy montować na pochylonej ścianie, niespełniającej norm budowlanych, lub na mocno nachylonej ścianie lub suficie. Firma LG nie ponosi odpowiedzialności za nieprawidłowy montaż produktu np. na mocno nachylonych ścianach lub sufitach.
- Przed montażem należy sprawdzić załączone akcesoria. Nie ponosimy odpowiedzialności za zgubione lub uszkodzone akcesoria po otwarciu wewnętrznego opakowania.
- W przypadku połamania załączonych akcesoriów przez niemowlę lub małe dziecko może dojść do niebezpiecznych sytuacji np. udławienia się. Należy przechowywać załączone akcesoria z dala od niemowląt i dzieci.
- W przypadku dokręcania śrub należy je dokręcić do końca. Przy dokręcaniu śrub należy unikać używania nadmiernej siły. Mogłoby to spowodować uszkodzenie ścian i produktu oraz zmniejszyć sztywność lub wydajność produktu.

- Należy unikać montowania urządzenia powodującego przekroczenie określonego obciążenia rozciągającego i nie należy dopuszczać do działania siły zewnętrznej na urządzenie.
- Należy unikać wypadków poprzez ostrożne stosowanie narzędzi przy montażu.
- Ponieważ trudno jest wykonać połączenia po zainstalowaniu urządzenia, należy podłączyć przewody przed instalacją.
- Podczas montażu należy upewnić się, że zamocowano wszystkie załączone wkręty. W przypadku niedokręcenia wkrętów maksymalnie produkt może się przechylić lub spaść i zostać uszkodzony. Zbyt mocne dokręcanie wkrętów może z kolei spowodować ich odpadnięcie w wyniku starcia łączników.

Elementy niezbędne do montażu

Soundbar

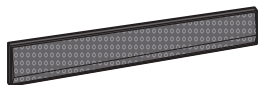

Wspornik ścienny



Przewodnik po instalacji na ścianie

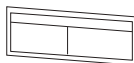

Śruby wspornika



Kołki rozporowe

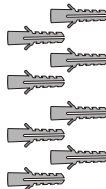

Przedłużenie wspornika ściennego

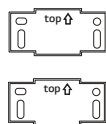

Montaż urządzenia na ścianie

- 1 Wraz z urządzeniem dostarczono szablon do montażu na ścianie. Przymocuj dwie prowadnice montażowe uchwytów ściennych, aby je ze sobą połączyć.
- 2 Ustaw „**TV Bottom Line**” na szablonie montażowym w linii z dolną krawędzią telewizora i zamocuj wspornik do ściany. Ustaw środek telewizora montowanego na ścianie w linii z częścią oznaczoną na szablonie jako „**TV Center**”.

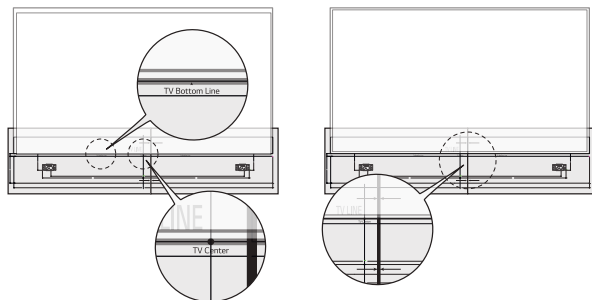

- 3 Zaznacz otwory w szablonie w miejscu, w którym zamocowane zostaną wsporniki ścienne.

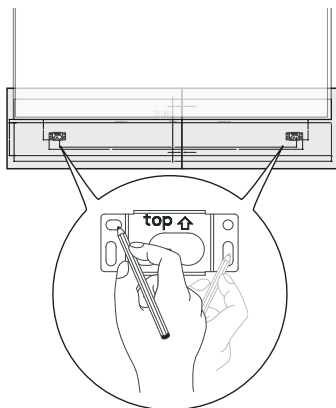

- 4 Wywierć otwory w zaznaczonych miejscach szablonu.
- 5 Zdjąć szablon montażowy ze ściany.

- 6** Zamocować wsporniki do ściany używając kołków i śrub.

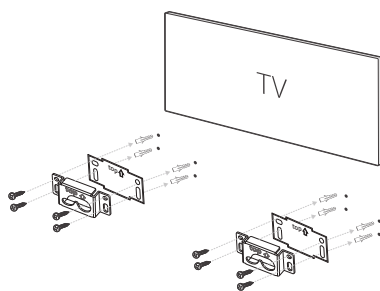

- 7** Włóż haczyk mocujący z tyłu produktu, a otwór w uchwycie ściennym, aby dobrze pasował.

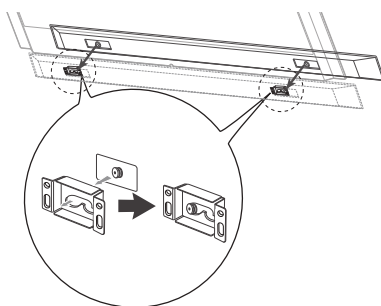

- 8** Zamontuj haki na jednostce na wspornikach (patrz poniżej).

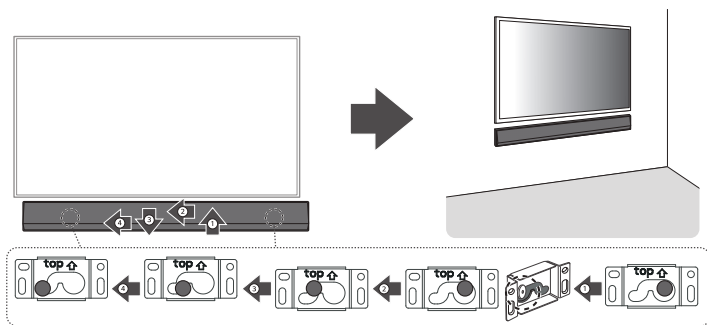

Jak mocować kołki rozporowe i śruby

(Przy montażu na betonowej ścianie)

- 1 W miejscach montażu kołków wywiercić dziury o średnicy 6 mm i głębokości od 40 do 45 mm.

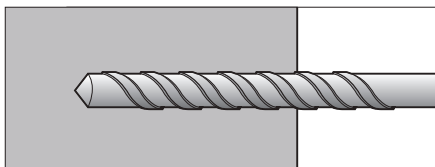

- 2 Oczyszczyć wywiercone otwory.

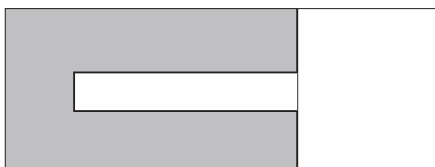

- 3 Włożyć załączone kołki rozporowe do montażu uchwyty ścienne do otworów. (Przy wkładaniu kołków użyć młotka).

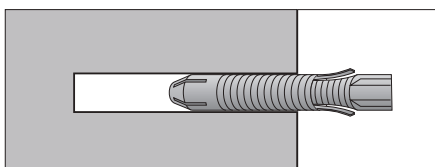

- 4 Docisnąć wspornik uchwyty ścienne do ściany, przykładając do otworów.

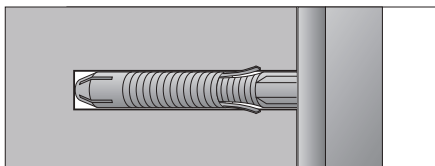

- 5 Dokręcić śruby w celu zamocowania uchwyty ściennego w otworach. W tym momencie należy dokręcić śruby momentem dokręcania $12 \text{ kgf/cm} \pm 1$.

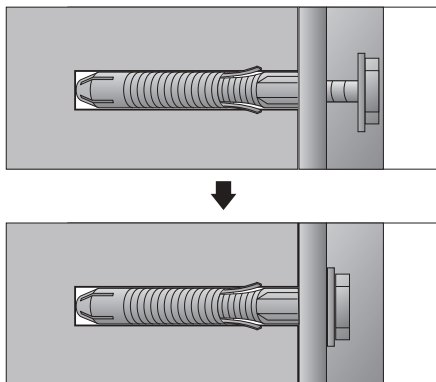

✓ **Uwaga**

- Przy montowaniu urządzenia na ścianie należy je solidnie przymocować, aby nie spadło.
 - Nie należy montować produktu na ścianie, jeśli miała ona kontakt z olejem lub mgłą olejową. Mogłoby to uszkodzić produkt i spowodować spadnięcie.
 - Aby zapewnić poprawny montaż, tę instrukcję powinien przeczytać profesjonalny montażysta.
 - Profesjonalni montażyści powinni przekazać tę instrukcję klientom po dokonaniu montażu i zachęcić ich do przeczytania jej i zachowania w odpowiednim miejscu na wypadek użycia w przyszłości.
 - Po przeczytaniu tej instrukcji montażu należy ją zachować w odpowiednim miejscu na przyszłość.
 - O montaż produktu zaleca się poprosić profesjonalnego montażystę wyznaczonego przez sprzedawcę. Montaż przez osobę inną niż profesjonalny montażysta jest niezwykle niebezpieczny i może spowodować obrażenia ciała.
 - Nie należy montować produktu w niepewnym miejscu, które może nie utrzymać jego ciężaru. Jeśli miejsce instalacji nie ma odpowiedniej sztywności, produkt może spaść i spowodować obrażenia ciała.
 - Należy się skontaktować z profesjonalnym montażystą wyznaczonym przez sprzedawcę w celu przeniesienia lub wymiany produktu po zamontowaniu. Montaż stanowi czynność techniczną i w przypadku prób samodzielnych prób montażu lub przeniesienia mogą wystąpić problemy z bezpieczeństwem.
 - Nie należy zawieszать się na tym produkcie ani nie narażać go na poważne uderzenia. Mogłoby to spowodować jego upadek i poważne obrażenia ciała.
-

✔ Uwaga

- W przypadku montażu produktu na ścianie nie należy zwieszać z tyłu przewodów zasilania lub sygnałowych. Mogłoby to spowodować uszkodzenie przewodów, a w rezultacie pożar, porażenie prądem elektrycznym lub awarię produktu.
 - Produkt należy zamontować zgodnie z instrukcjami w instrukcji montażu. Niezastosowanie się do instrukcji w instrukcji montażu może spowodować poważne obrażenia ciała lub uszkodzenie produktu.
 - Przy montażu produktu lub regulacji wysokości produktu muszą uczestniczyć co najmniej dwie osoby. Samodzielna próba przeprowadzenia montażu lub regulacji może spowodować obrażenia ciała lub uszkodzenie produktu.
 - Przed montażem należy upewnić się, że dostępna jest ściana. Należy korzystać ze śrub i kołków rozporowych dostarczonych z produktem. Korzystanie z nieautoryzowanych śrub lub kołków rozporowych może spowodować nietrzymanie ciężaru produktu, a w rezultacie zagrożenia bezpieczeństwa.
 - Podczas nawiercania ściany w celu montażu należy stosować wiertła o określonej średnicy. Należy uwzględnić instrukcje dotyczące głębokości otworów. Wiercenie i montaż produktu w sposób inny niż podany w instrukcji montażu może spowodować brak stabilności i potencjalne problemy z bezpieczeństwem.
 - Nie należy wycierać produktu mokrym ręcznikiem ani używać urządzeń grzewczych lub nawilżaczy pod miejscem jego montażu.. Do produktu może się dostawać woda lub para, a nadmierne ciepło może spowodować pożar, porażenie prądem elektrycznym lub inne awarie.
 - Nie montować produkty przy zraszaczach przeciwpożarowych lub wykrywaczu dymu, w miejscach gdzie występują wibracje lub wstrząsy bądź przy przewodach wysokiego napięcia lub źródle zasilania.
 - Przed montażem należy odłączyć przewód zasilania produktu. Montaż produktu przy podłączonym przewodzie zasilania może spowodować porażenie prądem elektrycznym lub pożar.
 - Nie należy montować produktu gołymi rękami. Należy mieć na sobie rękawice robocze. Próba montażu bez rękawic roboczych może spowodować obrażenia ciała.
 - Nie instalować urządzenia górną do dołu. Może to spowodować uszkodzenie części tego urządzenia lub spowodować obrażenia.
 - Na zainstalowanym urządzeniu nie wolno niczego zawieszać oraz nie wolno go uderzać.
 - Urządzenie należy dokładnie przymocować do ściany tak, aby nie spadło. Jeżeli urządzenie spadnie, może to spowodować obrażenia lub jego uszkodzenie.
 - Gdy urządzenie jest przymocowane do ściany należy uważać, aby dzieci nie ciągnęły za którykolwiek z kabli, gdyż może to spowodować jego spadnięcie.
-

Porządkowanie kabli

Z tyłu urządzenia znajduje się rowek umożliwiający uporządkowanie kabli.

Uporządkuj kable podłączone do tego urządzenia, jak pokazano poniżej.

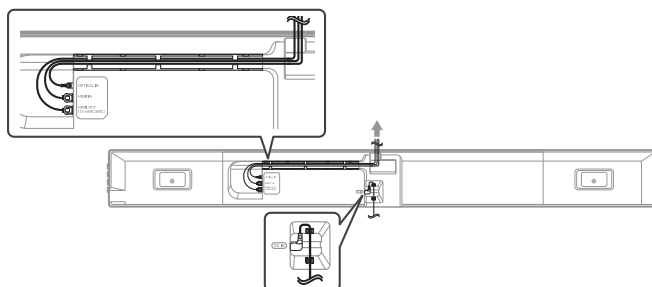

✓ Uwaga

- Po wykonaniu wszystkich połączeń można ułożyć kable w zależności od potrzeb.
 - Zalecamy użycie kabla HDMI dostarczonego z tym produktem. Jeśli używany jest inny kabel HDMI, ułożenie go z tym produktem może nie być możliwe.
-

Zalecenia dotyczące bezpieczeństwa

Przepisy dotyczące bezpieczeństwa



PRZESTROGA
RYZIKO PORAŻENIA PRĄDEM
NIE OTWIERAĆ



PRZESTROGA: ABY ZREDUKOWAĆ RYZYKO PORAŻENIA PRĄDEM ELEKTRYCZNYM, NIE NALEŻY SAMODZIELNIE ZDEJMOWAĆ POKRYWY (ANI TYLNEJ POKRYWY). W ŚRODKU NIE MA CZĘŚCI, KTÓRE MOGĘBY BYĆ SERWISOWANE PRZEZ UŻYTKOWNIKA, NAPRAWY NALEŻY ZLECIĆ WYKWALIFIKOWANEMU PERSONELOWI SERWISU.



Symbol błyskawicy w trójkącie informuje użytkownika o obecności nieizolowanego, niebezpiecznego napięcia elektrycznego wewnątrz produktu, które powoduje znaczące zagrożenie porażeniem elektrycznym.



Symbol wykrzyknika w trójkącie informuje użytkownika o obecności ważnych instrukcji dot. obsługi i konserwacji (serwisowania) w dokumentacji dołączonej do urządzenia.

OSTRZEŻENIE:

- CHRONIĆ URZĄDZENIE PRZED DESZCZEM I WILGOCIĄ, ABY UNIKNĄĆ POŻARU LUB PORAŻENIA PRĄDEM.
- Nie instalować tego urządzenia w ograniczonej przestrzeni, takiej jak półka na książki.

PRZESTROGA:

- W pobliżu tego urządzenia nie wolno używać produktów wysokiego napięcia. (np. elektrycznej packi na muchy). Urządzenie może ulec usterce z powodu przeskoku napięcia.
- Nie stawiać na urządzeniu źródeł otwartego ognia, takich jak zapalone świece.
- Nie zakrywać otworów wentylacyjnych urządzenia. Instalować zgodnie z zaleceniami producenta. Szczeliny i otwory wentylacyjne w obudowie, zapewniają niezawodną pracę urządzenia i chronią go przed przegrzaniem. Nie kłaść urządzenia na łóżku, sofie, dywanie lub innej podobnej powierzchni, która mogłaby doprowadzić do zatkania tych otworów. Nie umieszczać urządzenia w zabudowie izolującej, takiej jak półki na książki, stojaki, chyba że zostanie zapewniona odpowiednia wentylacja lub jest to zgodne z instrukcją producenta.
- To urządzenie nie może być wystawione na działanie wody (kapiącej lub rozpryskiwanej) i nie należy kłaść na nim przedmiotów wypełnionych cieczą, takich jak wazon.
- Oznaczenia odnośnie bezpieczeństwa, identyfikacja produktu oraz napięcie zasilania patrz główna etykieta znajdująca się na spodzie lub w innym miejscu urządzenia.
- Uważaj, aby dzieci nie wkładały rąk lub żadnych przedmiotów do *kanału głośnika.
 - * kanał głośnika : Komora pogłębiająca brzmienie basów w obudowie głośnika. (wydzielona)

UWAGA dotycząca przewodu zasilania

Wtyczka zasilania jest odłączana. W przypadku zagrożenia, wtyczka zasilania musi być łatwo dostępna. Sprawdzić stronę ze specyfikacją w tej instrukcji obsługi w celu sprawdzenia bieżących wymagań.

Nie przeciążać gniazdek zasilających. Przeciążone, luźne, uszkodzone lub przepalone gniazdko, kable zasilające lub przedłużające stwarzają zagrożenie. Każda z powyższych sytuacji może być przyczyną porażenia prądem lub pożaru. Raz na jakiś czas należy sprawdzać przewód zasilania urządzenia i jeśli pojawią się oznaki uszkodzenia lub przetarcia się, odłączyć go, zaprzestać korzystania z urządzenia i wymienić przewód w autoryzowanym serwisie.

Zabezpieczyć przewód zasilania przed fizycznym lub mechanicznym niewłaściwym użytkowaniem tj. przed skręcaniem, zapętlaniem, zaciskaniem, przytrząskiwaniem drzwiami lub przekraczaniem. Należy zwrócić szczególną uwagę na wtyczki, gniazdko ściennie oraz miejsce, w którym przewód łączy się z urządzeniem.

Dla modeli używających zasilacza

Należy używać wyłącznie zasilacza dostarczonego z niniejszym urządzeniem. Nie wolno stosować źródeł zasilania pochodzących od innych urządzeń lub od innego producenta. Korzystanie z innych źródeł zasilania lub kabli może spowodować uszkodzenie urządzenia oraz utratę gwarancji.

Dla modeli wyposażonych w baterie

To urządzenie jest wyposażone w przenośną baterię lub akumulator.

PRZESTROGA: Ryzyko pożaru lub wybuchu w przypadku zamontowania baterii nieprawidłowego typu.

Informacje o modelach z wbudowaną baterią

Nie przechowywać ani nie transportować w warunkach ciśnienia niższego niż 11,6 kPa ani na wysokości 15,000 m.

- Wymiana baterii na produkt nieodpowiedniego typu może być przyczyną awarii zabezpieczeń (dotyczy między innymi wybranych rodzajów baterii litowych).
- Utylizacja baterii w ogniu lub gorącym piekarniku, zgniecenie baterii lub jej przecięcie może być przyczyną wybuchu.
- Pozostawienie baterii w ekstremalnie wysokiej temperaturze otoczenia może być przyczyną wybuchu lub wycieku łatwopalnych substancji w stanie ciekłym lub gazowym.
- Bateria narażona na działanie ekstremalnie niskiego ciśnienia powietrza może wybuchnąć, ewentualnie może z niej wyciec łatwopalna substancja w stanie ciekłym lub gazowym.

Symbole

~ : Prąd zmienny (AC).

— : Prąd stały (DC).

☐ : Jest to urządzenie II klasy.

⏻ : Stan czuwania.

⏻ : Zasilanie jest włączone.

⚡ : Zagrożenie wysokim napięciem.

Zapobieganie niewłaściwemu użyciu produktu

Aby zapobiec niewłaściwemu użyciu produktu, należy zapoznać się z poniższą zawartością.

Środki ostrożności dotyczące instalacji produktu

- Nie instaluj produktu w miejscu niestabilnym lub wibrującym, takim jak trzęsąca się półka lub pochyła powierzchnia. Zainstaluj produkt na twardej i równej powierzchni.
 - W przeciwnym razie produkt może spaść lub przewrócić się i spowodować obrażenia.
 - W przypadku zainstalowania produktu na niestabilnej powierzchni produkt może nie działać prawidłowo.
- Jeśli instalujesz produkt na meblu lub półce, upewnij się, że dolna przednia część produktu nie wystaje. Zawsze należy używać mebla lub półki dopasowanej do rozmiaru produktu.
 - W przeciwnym razie produkt może stracić równowagę i spaść, powodując obrażenia ciała lub uszkodzenie produktu.
- Zainstaluj produkt w bezpiecznym miejscu. W przeciwnym razie dziecko może uderzyć o krawędź produktu i odnieść obrażenia.
- Aby zapewnić prawidłowe działanie, zainstaluj produkt w miejscu wolnym od zakłóceń elektromagnetycznych.
- Jeśli zainstalujesz produkt w miejscu, które nie spełnia ogólnych warunków użytkowania, może wystąpić nieoczekiwany problem z jakością. Dlatego przed zainstalowaniem produktu w takim miejscu należy najpierw skontaktować się z centrum serwisowym.
- Nie przechowuj produktu w miejscu, w którym temperatura jest zbyt wysoka (powyżej 40 °C) lub zbyt niska (poniżej 5 °C) lub w miejscu o zbyt dużej wilgotności.
- Unikaj miejsc narażonych na bezpośrednie działanie promieni słonecznych lub ciepła, np. w pobliżu grzejnika. Nie używaj ani nie trzymaj łatwopalnych aerozoli lub substancji w pobliżu produktu.
 - W przeciwnym razie istnieje ryzyko wybuchu lub pożaru.
- Nie instaluj produktu w miejscu o nadmiernej wilgotności, zapyleniu lub sadzy.
 - W przeciwnym razie może dojść do pożaru lub porażenia prądem elektrycznym.
- Nie instaluj produktu w ciasnej przestrzeni, takiej jak półka na książki, która nie zapewnia odpowiedniej wentylacji. Nie przykrywaj produktu obrusem ani zastoną.
 - W przeciwnym razie może to spowodować wzrost temperatury produktu, powodując awarię lub pożar.
- Podłącz wtyczkę zasilania produktu do łatwo dostępnego gniazdka elektrycznego.
 - W przypadku pożaru lub innego problemu z produktem należy szybko wyjąć wtyczkę z gniazdka.
- Nie należy podłączać wielu produktów jednocześnie do jednego gniazdka elektrycznego.
 - W przeciwnym razie może to spowodować przegrzanie, a w konsekwencji pożar.

Środki ostrożności dotyczące stosowania produktu

- Nie podnoś ani nie przesuwał produktu podczas jego działania.
 - W przeciwnym razie może dojść do awarii.
- Podczas przenoszenia produktu należy wyciągnąć przewód zasilający i wszystkie kable podłączone do produktu.
 - W przeciwnym razie może dojść do pożaru lub porażenia prądem elektrycznym.
- Natychmiast przestań używać produktu, jeśli zauważysz dym lub dziwny zapach. W takim przypadku należy natychmiast wyłączyć zasilanie, wyjąć wtyczkę z gniazdka i skontaktować się z centrum serwisowym.
 - Używanie produktu w takim stanie może spowodować pożar lub porażenie prądem.
- Nie wkładaj do produktu metalowych przedmiotów, takich jak monety i spinki do włosów, ani przedmiotów łatwopalnych, takich jak papier i zapałki. Pamiętaj, aby powiedzieć dzieciom, aby tego nie robiły.
 - W przeciwnym razie może dojść do awarii.
- Jeśli do produktu zostanie włożona obca substancja, odłącz wtyczkę zasilania i skontaktuj się z centrum serwisowym.
- Nie kładź ciężkich przedmiotów na produkcie.
 - W przeciwnym razie może się przewrócić lub spaść, powodując obrażenia.
- Upewnij się, że dziecko nie wisi na produkcie ani nie wchodzi na niego.
 - W przeciwnym razie produkt może się przewrócić lub spaść, powodując obrażenia. Pamiętaj, aby powiedzieć dzieciom, aby tego nie robiły.
- Wyjmij wtyczkę z gniazdka podczas burzy.
 - W przeciwnym razie może dojść do pożaru.
- Na produkcie nie należy umieszczać naczyń z płynem, takich jak wazon, garnek, kosmetyki lub lekarstwa.
 - W przeciwnym razie może dojść do pożaru, porażenia prądem elektrycznym lub obrażeń w wyniku upadku itp.
- Upewnij się, że wtyczka zasilania jest dobrze podłączona. Nie używaj napięcia innego niż napięcie znamionowe wskazane na produkcie.
 - Niepewne połączenie może spowodować pożar.
- Nie wkładaj przewodnika, takiego jak pateczki, do rowka po drugiej stronie produktu, gdy wtyczka zasilania jest podłączona do gniazdka. Nie dotykaj wtyczki natychmiast po wyjęciu jej z gniazdka.
 - W przeciwnym razie może to spowodować porażenie prądem elektrycznym.
- Trzymaj wtyczkę suchymi rękami.
 - W przeciwnym razie może to spowodować porażenie prądem elektrycznym.
- Nie przesuwał ani nie pchaj produktu, trzymając kabel produktu, taki jak przewód zasilający.
 - Kabel może zostać uszkodzony i spowodować awarię lub spowodować pożar lub porażenie prądem elektrycznym.
- Podczas odłączania kabla podłączonego do produktu należy trzymać złącze na końcu kabla. Nie trzymaj wiązki kabli.
 - W przeciwnym razie może to spowodować obrażenia lub produkt może spaść i spowodować awarię.
- Nie przechowuj produktu w miejscu narażonym na ciepło, np. w pobliżu grzejnika.
 - W przeciwnym razie może to spowodować pożar lub awarię.
- Nie demontuj, nie naprawiaj ani nie modyfikuj produktu.
 - W przeciwnym razie może dojść do awarii prowadzącej do pożaru, porażenia prądem elektrycznym lub obrażeń ciała.

- Trzymaj plastikowe opakowania poza zasięgiem małych dzieci.
 - W przeciwnym razie małe dzieci mogą zakrztusić się plastikowymi opakowaniami.
- Nie upuszczaj żadnych przedmiotów na produkt ani nie uderzaj w niego. Produkt należy trzymać z dala od miejsc narażonych na silne wibracje lub magnesy.
- Nie uszkadzaj, nie modyfikuj, nie zginaj, nie skręcaj ani nie podgrzewaj przewodu zasilającego.
 - W przeciwnym razie może dojść do uszkodzenia przewodu zasilającego, co może spowodować pożar lub porażenie prądem elektrycznym.
- Jeśli nie używasz produktu przez dłuższy czas, na przykład podczas nieobecności w domu, odłącz przewód zasilający od gniazdka elektrycznego.
 - Jeśli nagromadzi się kurz, może to spowodować nagrzewanie się, powodujące porażenie prądem elektrycznym lub pożar w wyniku zwarcia.
- Nie wyrzucaj zużytych baterii razem ze zwykłymi odpadami. Należy utylizować je oddzielnie.
 - W przeciwnym razie istnieje ryzyko wybuchu lub pożaru.
- W pobliżu tego urządzenia nie wolno używać produktów wysokiego napięcia. (np. elektryczna packa na muchy)
 - Urządzenie może ulec usterce z powodu przeskoku napięcia.
- Nie dotykaj wtyczki natychmiast po wyjęciu jej z gniazdka.
 - W przeciwnym razie może to spowodować porażenie prądem elektrycznym.
- Podłącz wtyczkę zasilania do uziemionego gniazdka lub przedłużacza. (Nie dotyczy to produktów bez uziemienia.)
 - W przeciwnym razie może to spowodować awarię lub porażenie prądem elektrycznym w wyniku zwarcia.
- W przypadku produktu z otworem wentylacyjnym, włączenie produktu przez dłuższy czas może spowodować nagrzanie otworu wentylacyjnego. Nie dotykaj otworu wentylacyjnego, gdy jest gorący. Ciepło nie jest wadą produktu i nie powoduje żadnej awarii. Możesz więc bez obaw używać produktu.
- Uważaj, aby nie uszkodzić kabla zasilającego, zasilacza ani wtyczki. Nie umieszczaj ciężkich przedmiotów na kablu zasilającym lub zasilaczu sieciowym.
 - W przeciwnym razie może dojść do pożaru lub porażenia prądem elektrycznym.
- Jeśli na stykach wtyczki zasilania, zasilacza sieciowego lub gnieździe zasilania znajduje się kurz, brud itp., wytrzyj je całkowicie.
 - W przeciwnym razie może dojść do pożaru.
- W przypadku produktu z przewodem zasilającym lub zasilaczem sieciowym należy używać wyłącznie oryginalnych przewodów zasilających i zasilaczy dostarczonych przez firmę LG Electronics.
 - W przeciwnym razie może dojść do pożaru lub porażenia prądem elektrycznym.
- Jeśli używasz słuchawek nausznych lub dousznych, nie ustawiaj głośności zbyt głośno ani nie używaj ich przez dłuższy czas. [Dotyczy to tylko modeli obsługujących słuchawki nauszne lub douszne]
 - W przeciwnym razie może to negatywnie wpłynąć na słuch.
- Oprogramowanie tego produktu można aktualizować za pomocą **aplikacji LG Soundbar**. Nie wyłączaj zasilania produktu podczas aktualizacji oprogramowania. Po zakończeniu aktualizacji zasilanie produktu wyłącza się automatycznie.
 - Wyłączenie zasilania produktu podczas aktualizacji oprogramowania może spowodować awarię produktu.

Poniższe informacje dotyczą wyłącznie modeli ze zdalnym sterowaniem

- Nie pozwalaj dzieciom używać pilota. Trzymaj pilota poza zasięgiem małych dzieci.
- Nie pozwalaj dzieciom wkładać pilota do ust. Uważaj, aby dzieci nie połknęły pokrywy pilota ani baterii. W przypadku połknięcia przez dziecko należy natychmiast skontaktować się z lekarzem.
- Uważaj, aby dzieci nie nadepnęły na pokrywę pilota zdalnego sterowania i nie doznały obrażeń.
- Usuń przeszkodę między produktem a pilotem, aby pilot działał poprawnie.

Poniższe informacje dotyczą tylko modeli korzystających z dysków optycznych

- Nie wkładaj ręki do napędu ani nie wyciągaj go na siłę.
- Uważaj, aby dzieci nie wkładały rąk do napędu.

Poniższe informacje dotyczą tylko modeli, które umożliwiają oglądanie wideo

- Powstrzymaj się od oglądania wideo 3D, jeśli nie masz wystarczającej ilości snu lub po spożyciu alkoholu.
 - Niektóre filmy 3D mogą zaskakiwać lub ekscytować ludzi.
- Jeśli podczas oglądania filmu wystąpi którykolwiek z poniższych objawów, natychmiast przerwij oglądanie i odpocznij.
 - Jeśli którykolwiek z objawów utrzymuje się, skonsultuj się z lekarzem. Zawroty głowy, pieczenie oczu lub twarzy, nieświadome ruchy, skurcze, zamglenie świadomości, zmieszanie, dezorientacja, nudności.
- Podczas oglądania określonego obrazu w filmie lub grze lub filmu z określonym wzorem lub migającymi światłami mogą wystąpić objawy, takie jak napad padaczkowy. Jeśli ty lub ktoś z twoich krewnych cierpią na epilepsję lub drgawki, przed obejrzeniem skonsultuj się z lekarzem.
- Podczas oglądania wideo 3D należy usunąć z otoczenia przedmioty delikatne lub mogące spowodować obrażenia.
 - Jeśli pomylisz film 3D z rzeczywistością lub poruszysz się z zaskoczenia, Ty lub Twoi krewni w pobliżu mogą odnieść obrażenia, a przedmioty znajdujące się w pobliżu mogą ulec uszkodzeniu.

Środki ostrożności dotyczące czyszczenia produktu





- Nie spryskiwać wodą bezpośrednio produktu podczas jego czyszczenia.
 - W przeciwnym razie może dojść do pożaru lub porażenia prądem elektrycznym.
- Podczas czyszczenia produktu należy najpierw wyciągnąć przewód zasilający i delikatnie przetrzeć powierzchnię produktu suchą ściereczką. Nie używaj chemikaliów ani detergentów do czyszczenia produktu. Mogą one uszkodzić powierzchnię produktu lub złuszczać farbę z produktu (benzen, alkohol itp.).



Zanim zgłosisz usterkę urządzenia

Rozwiązywanie problemów

W przypadku zaobserwowania następujących problemów z eksploatacją urządzenia wykonaj kilka testów, ponieważ nie muszą to być usterki.

Błędy ogólne

Problemy	Rozwiązanie
Urządzenie nie działa poprawnie.	<ul style="list-style-type: none">• Odtłącz kable zasilające i wszelkie urządzenia zewnętrzne takie jak telewizor, subwoofer czy wzmacniacz od urządzenia i podłącz ponownie.• Po zresetowaniu urządzenia połącz je ponownie ze smartfonem i siecią Wi-Fi. (→ Patrz „Łączenie ze smartfonem przez Wi-Fi” na stronie 16). (Pamiętaj, że poprzednie ustawienia urządzenia mogą zostać utracone.)
Zasilanie się nie włącza.	<ul style="list-style-type: none">• Czy przewód zasilający jest poprawnie podłączony do gniazdka?<ul style="list-style-type: none">- Podłącz poprawnie wtyczkę zasilania do gniazdka.
Nie ma dźwięku.	<ul style="list-style-type: none">• Czy głośność jest ustawiona na minimum?<ul style="list-style-type: none">- Naciśnij przycisk głośności   na pilocie, aby zwiększyć głośność.- Jeśli używasz urządzenia zewnętrznego takiego jak dekodery STB (set-top box), urządzenia przenośnego czy urządzenia Bluetooth dostosuj głośność urządzenia zewnętrznego.• Czy funkcja wyciszenia jest włączona?<ul style="list-style-type: none">- Jeśli na wyświetlaczu statusu wyświetlony jest komunikat „MUTE”, włączona jest funkcja wyciszenia. Aby ją wyłączyć, naciśnij przycisk wyciszenia .• Czy wybrano funkcję urządzenia odpowiednią dla podłączonego urządzenia zewnętrznego?<ul style="list-style-type: none">- Naciśnij przycisk funkcji , aby sprawdzić, czy wybrano odpowiednią funkcję.
Subwoofer nie emituje dźwięku	<ul style="list-style-type: none">• Czy urządzenie jest poprawnie podłączone do bezprzewodowego subwoofera?<ul style="list-style-type: none">- Jeśli dioda LED z tyłu bezprzewodowego subwoofera miga na zielono albo świeci się na czerwono, subwoofer nie jest połączony. Jeśli nawiązane jest połączenie zapali się zielona dioda. Podłącz urządzenie do bezprzewodowego subwoofera ponownie. (→ Patrz „Łączenie urządzenia” na stronie 6).

<p>Pilot nie działa poprawnie</p>	<ul style="list-style-type: none"> • Pilota należy skierować do przedniej części urządzenia. • Używaj pilota w promieniu 7 metrów od urządzenia. • W razie potrzeby wymieniaj baterie na nowe.
<p>Nie działa funkcja Auto Power</p>	<ul style="list-style-type: none"> • Sprawdź połączenie z urządzeniami zewnętrznymi (np. dekoderm STB, urządzeniem przenośnym, urządzeniem Bluetooth).
<p>Nie działa funkcja LG Sound Sync</p>	<ul style="list-style-type: none"> • Sprawdź, czy telewizor obsługuje funkcję LG Sound Sync. • Sprawdź, czy telewizor jest poprawnie połączony z urządzeniem kablem optycznym. <ul style="list-style-type: none"> - Naciśnij przycisk ustawień na pilocie telewizora, aby sprawdzić, czy funkcja jest włączona w [LG Sound Sync].
<p>Głośność urządzenia jest niska</p>	<ul style="list-style-type: none"> • Sprawdź poniższe i odpowiednio zmień ustawienia. <ul style="list-style-type: none"> - Uruchom aplikację LG Soundbar, dotknij przycisku Ustawienia  na pierwszym ekranie i zmień funkcję [DRC] na [Off] (Wył.) w menu [Sound Settings] (Ustawienia dźwięku). - Jeśli urządzenie jest podłączone do telewizora, naciśnij przycisk ustawień na pilocie telewizora, wybierz menu [Speaker (Głośnik)] i zmień ustawienie [Digital Sound Output] z [PCM] na [AUTO] albo [BITSTREAM]. - Jeśli urządzenie jest podłączone do odtwarzacza, np. DVD albo Blu-ray, przejdź do menu ustawień podłączonego urządzenia. Zmień wartość opcji [Digital Sound Output] z [PCM] na [PRIMARY PASS-THROUGH] albo [BITSTREAM]. Ustaw wartość ustawienia [DRC] podłączonego urządzenia na [WYŁ.]. - Jeśli włączony jest tryb ciszy nocnej urządzenia, wyłącz go naciskając przycisk ustawień  i przycisk lewo/prawo, a następnie górze/dół.
<p>Urządzenie nie rozpoznaje urządzenia pamięci USB</p>	<ul style="list-style-type: none"> • Urządzenie może nie obsługiwać formatu plików urządzenia pamięci USB. Sformatuj urządzenie pamięci USB i podłącz ponownie. Podczas formatowania sprawdź formaty urządzeń pamięci USB obsługiwane przez urządzenie i wybierz odpowiedni format plików. (→ Patrz „Łączenie z urządzeniem pamięci USB” na stronie 45).
<p>Nie można sparować urządzenia Bluetooth</p>	<ul style="list-style-type: none"> • Naciśnij przycisk ustawień urządzenia Bluetooth i sprawdź, czy włączona jest funkcja Bluetooth. Jeśli funkcja Bluetooth jest włączona, wyłącz ją i spróbuj ponownie. • Usuń wszelkie przeszkody znajdujące się pomiędzy urządzeniem a urządzeniem Bluetooth. • Parowanie (łączenie) przez Bluetooth może nie działać poprawnie w zależności od rodzaju urządzenia Bluetooth albo otoczenia.

Błędy połączenia sieciowego

Problemy	Rozwiązanie
Nie można połączyć urządzenia z aplikacją LG Soundbar	<ul style="list-style-type: none">• Połączenie może być zakłócone przez inne urządzenia elektryczne wykorzystujące fale radiowe, np. kuchenki mikrofalowe i sprzęt medyczny. Urządzenie należy montować w odległości 1 m od innych urządzeń domowych.• Wyłącz router bezprzewodowy i włącz ponownie.• Sprawdź, czy funkcja Wi-Fi smartfonu jest włączona. Możesz sprawdzić stan połączenia Wi-Fi w ustawieniach smartfonu.• Sprawdź, czy urządzenie i smartfon są połączone z tą samą siecią Wi-Fi.

Urządzenie nie łączy się z siecią Wi-Fi

- Czy router bezprzewodowy został wyłączony i włączony ponownie?
 - Wyłącz urządzenie i włącz je ponownie.
 - Czy zainstalowany został nowy router bezprzewodowy?
 - Konieczne będzie ponowne skonfigurowanie ustawień urządzenia. (→ Patrz „Łączenie ze smartfonem przez Wi-Fi” na stronie 16).
 - Czy zmieniono ustawienia bezprzewodowego routera?
 - Jeśli hasło routera zawiera jakiegokolwiek znaki specjalne (np. ` ' " + / \ ; : - _ ^ & () < >) lub emotikony, połączenie z soundbarem może nie być możliwe. Zaleca się ustawienie hasła składającego się z kombinacji liter angielskich i cyfr.
 - Zaleca się ustawienie dla routera bezprzewodowego typu zabezpieczenia WPA2.
 - Odłącz router i podłącz go ponownie po 10 sekundach. Następnie spróbuj nawiązać połączenie po przywróceniu połączenia z siecią.
 - Zmiana kanału bezprzewodowego w routerze może pomóc zredukować zakłócenia bezprzewodowe. (Oto jak zmienić kanał bezprzewodowy w najpopularniejszych routerach. Aby uzyskać precyzyjne szczegóły, zapoznaj się z instrukcją obsługi routera).
- ❶ Wprowadź adres IP w smartfonie, na komputerze lub urządzeniu MAC, lub skorzystaj z płyty CD z kreatorem konfiguracji, aby logować się na stronie konfiguracji routera. Jest to możliwe tylko w przypadku połączenia routera z siecią za pośrednictwem Wi-Fi lub przewodu sieci Ethernet.
 - ❷ Znajdź stronę z ustawieniami bezprzewodowymi i zmień kanał bezprzewodowy sieci 2,4 GHz/5 GHz. Jeśli włączono kanał „Autom.”, wyłącz go i skonfiguruj określony kanał.
 - Jeśli kanał routera to 2,4 GHz, 6 ch / 11 ch
 - Jeśli kanał routera to 5 GHz, 48 ch / 149 ch
 - ❸ Zapisz ustawienia i uruchom bezprzewodowy router ponownie.
 - Odłącz kabel zasilający od routera, poczekaj 5 sekund i podłącz go ponownie. Po całkowitym włączeniu routera spróbuj nawiązać ponowne połączenie.
-





Błędy aplikacji

Problemy	Rozwiązanie
Aplikacja nie działa poprawnie	<ul style="list-style-type: none">• Czy podczas uruchamiania aplikacji został zgłoszony błąd?<ul style="list-style-type: none">- Sprawdź, czy zasilanie urządzenia jest włączone.- Sprawdź, czy aplikacja, którą chcesz uruchomić obsługuje system operacyjny smartfonu. Możesz odwiedzić stronę producenta aplikacji, aby sprawdzić obsługiwane systemy.- Sprawdź, czy masz najnowszą wersję aplikacji. Wyszukaj aplikację w Google Play albo App Store i sprawdź, czy dostępny jest przycisk Aktualizuj. Jeśli nie jest to najnowsza wersja, dotknij przycisku Aktualizuj.• Jeśli to nie pomoże w naprawieniu błędu, spróbuj nawiązać połączenie przy użyciu innego smartfonu z zainstalowaną aplikacją LG Soundbar.

Problemy z połączeniem sieciowym



Problemy	Rozwiązanie
Występują zakłócenia radiowe	<ul style="list-style-type: none">• Umieść urządzenie i bezprzewodowy subwoofer jak najbliżej siebie.• Nie umieszczaj urządzenia na meblach z metalu.• Komunikacja bezprzewodowa może nie działać poprawnie w miejscach o słabym sygnale.
Połączenie Bluetooth powoduje usterki albo szumy	<ul style="list-style-type: none">• Czy podczas używania funkcji Bluetooth słyszalne są szumy albo występują usterki?<ul style="list-style-type: none">- Nie pozwalaj na kontakt żadnej części ciała nadajnika/odbiornika urządzenia Bluetooth albo zestawu.- Nie instaluj urządzenia Bluetooth na ścianie ani w oddalonym miejscu.- Usuń wszelkie przeszkody znajdujące się pomiędzy urządzeniem a urządzeniem Bluetooth.- Urządzenie Bluetooth umieść blisko urządzenia.• Gdy urządzenie Bluetooth znajduje się zbyt daleko od urządzenia, połączenie Bluetooth może zostać przerwane lub mogą wystąpić usterki.<ul style="list-style-type: none">- Umieść urządzenie Bluetooth w odległości 1 m od urządzenia wykorzystującego tę samą częstotliwość, np. routera bezprzewodowego, sprzętu medycznego czy kuchenki mikrofalowe.

Wyłączanie trybu demonstracyjnego

Problemy	Rozwiązanie
Pilot nie działa poprawnie	<ul style="list-style-type: none">• Czy komunikat na wyświetlaczu statusu nie zmienia się pomimo kilkakrotnego naciskania przycisku funkcji ?• Czy na wyświetlaczu statusu widoczny jest jedynie komunikat „DEMO”?<ul style="list-style-type: none">- Urządzenie może być w trybie demonstracyjnym. Odłącz i podłącz ponownie kabel zasilania urządzenia.- Jeśli pilot nadal nie działa, naciskaj przycisk głośności   na urządzeniu, aby ustawić głośność na poziomie 2, następnie naciśnij i przytrzymaj przycisk funkcji  przez ok. 5 sekund. Jeśli wybrana funkcja wyświetlana jest na wyświetlaczu statusu, oznacza to, że tryb demonstracyjny został wyłączony.

Dodatek

I Specyfikacje

Ogólne	
Pobór mocy	Patrz główna tabliczka. Gotowość sieciowa: 2,0 W
Zasilacz sieciowy	<ul style="list-style-type: none">• Producent: LG Electronics Inc.• Numer wpisu do rejestru handlowego: 107-86-14075• Adres: LG Twin Towers, 128 Yeoui-daero, Yeongdeungpogu, Seoul, 07336, Korea• Model: MS-Z2610R230-065E0-P, MOSO POWER SUPPLY TECHNOLOGY CO., LTD.• Wejście: 100 - 240 V ~ 50/60 Hz• Wyjście: 23,0 V  2,61 A• Moc wyjściowa: 60,03 W• Średnia sprawność czynna: 88,0 %• Sprawność przy niskim obciążeniu (10 %): 88,0 %• Zużycie energii bez obciążenia: 0,21 W
Wymiary (S x W x G)	Okolo 1446,0 mm x 150,0 mm x 32,5 mm (ze stopką)
Zakres temperatury roboczej	od 5 °C do 40 °C
Zakres wilgotności roboczej	od 5 % do 80 % wilgotności względnej
Zasilanie z szyny (USB)	5 V  500 mA
Dostępna częstotliwość próbkowania cyfrowego wejścia audio	32 kHz, 44,1 kHz, 48 kHz, 88,2 kHz, 96 kHz, 176,4 kHz, 192 kHz
Dostępny format audio wejścia cyfrowego	Dolby Digital, Dolby Digital Plus, Dolby TrueHD, Dolby Atmos, DTS Digital Surround, DTS-HD HRA, DTS-HD MA, DTS:X, PCM

Wejście / wyjście	
OPTICAL IN	3,0 V (p-p), (optyczne złącze audio) × 1
HDMI™ IN	19-pinowe (złącze typu A, HDMI™) × 1
HDMI™ ► TV (eARC / ARC)	19-pinowe (złącze typu A, HDMI™) × 1 Rozdzielczość 4K jest obsługiwana dla źródeł 4K zastosowanych wraz z HDCP 2.3 (obsługiwane 4K przy częstotliwości 120 Hz (YCbCr 4:2:0)).

Wzmacniacz (wyjście RMS)	
Łącznie	420 W RMS
Przód	80 W RMS×2 (Impedancja: (4 Ω, THD 10%)
Centralny	40 W RMS (Impedancja: (4 Ω, THD 10%)
Subwoofer	220 W RMS (Impedancja: (3 Ω, THD 10%)

Subwoofer bezprzewodowy	
Moc wymagana	Patrz główna tabliczka subwoofera bezprzewodowego.
Pobór mocy	Patrz główna tabliczka subwoofera bezprzewodowego.
Typ	Głośnik 1 drożne 1
Impedancja	3 Ω
Moc znamionowa	220 W RMS
Maks. moc	440 W RMS
Wymiary (S x W x G)	Okolo 180,0 mm x 394,0 mm x 290,0 mm (ze stopką)

System	
Bezprzewodowa sieć lokalna (antena internetowa)	Zgodność z siecią Wi-Fi 802.11a/b/g/n

Głośniki tylne (SPT8-S, sprzedawane oddzielnie)

Odbiornik bezprzewodowy (W zestawie z głośnikiem tylnym)	
Moc wymagana	Szczegóły znajdziesz na tabliczce znamionowej głośnika tylnego.
Pobór mocy	Szczegóły znajdziesz na tabliczce znamionowej głośnika tylnego.
Moc głośnika tylnego	50 W RMS×2 (Impedancja: 4 Ω, THD 10 %)
Zakres temperatury roboczej	od 5 °C do 40 °C
Zakres wilgotności roboczej	od 5 % do 80 % wilgotności względnej

Tylne głośniki (Każdego)	
Typ	Głośnik 1 drożne 1
Impedancja	4 Ω
Moc znamionowa	50 W RMS
Maks. moc	100 W RMS
Wymiary (S x W x G)	Okolo 100,0 mm x 176,5 mm x 120,0 mm (ze stopką)

- Projekt i specyfikacje mogą ulec zmianom bez powiadomienia.

Zarejestrowane znaki towarowe i licencje

Wszystkie znaki towarowe i nazwy handlowe są własnością ich prawowitych właścicieli.



Dolby, Dolby Vision, Dolby Atmos oraz symbol podwójnego D są zarejestrowanymi znakami towarowymi Dolby Laboratories Licensing Corporation. Wyprodukowano na licencji Dolby Laboratories. Poufne, niepublikowane prace. Copyright © 2012–2021 Dolby Laboratories. Wszelkie prawa zastrzeżone.



Nazwa **Bluetooth®** oraz logo są zarejestrowanymi znakami handlowymi firmy **Bluetooth SIG, Inc.**, a ich użytkowanie przez LG Electronics odbywa się na podstawie licencji.

Pozostałe znaki towarowe i nazwy handlowe są własnością ich prawowitych właścicieli.



Terminy „HDMI” oraz „Multimedialny interfejs wysokiej jakości HDMI”, charakterystyczny kształt produktów HDMI (HDMI trade dress) oraz Logo HDMI stanowią znaki towarowe lub zastrzeżone znaki towarowe spółki HDMI Licensing Administrator, Inc.





Informacje o patentach DTS można znaleźć na stronie: <http://patents.dts.com>. Wyprodukowano na licencji firmy DTS, Inc. lub DTS Licensing Limited. Nazwy DTS, DTS:X i logo DTS:X są zarejestrowanymi znakami towarowymi albo znakami handlowymi firmy DTS, Inc. w Stanach Zjednoczonych i innych krajach. © 2023 DTS, Inc. WSZELKIE PRAWA ZASTRZEŻONE.

Co należy wiedzieć o usługach sieciowych

Wszelkie informacje, dane, dokumenty, korespondencja, pobrane materiały, pliki, tekst, obrazy, zdjęcia, grafiki, filmy wideo, audycje internetowe, publikacje, narzędzia, zasoby, oprogramowanie, kod, programy, aplety, widżety, aplikacje, produkty ani inna pozostała treść („Treść”) ani też usługi i oferty („Usługi”) udostępniane przez stronę trzecią są udostępniane na wyłączną odpowiedzialność wytwarzających je usługodawców.

Wstrzymanie, usunięcie lub zawieszenie udostępniania tych treści lub usług w całości lub w części nie jest zastrzeżone, a wykorzystanie i dostęp do treści usług realizowane za pomocą urządzeń LG Electronics przez usługodawców mogą ulec zmianie bez uprzedniego powiadomienia.

W razie roszczeń lub problemów związanych z treściami i usługami, należy zapoznać się z najbardziej aktualnymi informacjami na stronie internetowej usługodawcy. Firma LG Electronics nie odpowiada za obsługę klienta w związku z treściami i usługami, nie bierze też na siebie żadnych zobowiązań. Wszelkie pytania lub wymagania dotyczące treści i usług należy kierować bezpośrednio do odpowiednich dostawców treści i usługodawców.

Bezsprzeczne jest, że firma LG Electronics nie ponosi odpowiedzialności za treści ani usługi, a także za zmianę, usunięcie czy zawieszenie dostaw treści czy usług, nie potwierdza też ani nie gwarantuje użytkowania ani dostępu do tychże treści czy usług.

Informacja dotycząca oprogramowania open source

Aby uzyskać zawarty w tym produkcie kod źródłowy podlegający licencjom GPL, LGPL, MPL i innym licencjom open source, które mają obowiązek ujawniać kod źródłowy oraz aby uzyskać dostęp do wszystkich warunków wymienionych licencji, informacji o prawach autorskich oraz innych istotnych dokumentów, należy odwiedzić stronę <https://opensource.lge.com>.

Firma LG Electronics oferuje także dostarczenie kodu źródłowego typu otwartego na CD-ROM za kwotę pokrywającą koszty takiej dystrybucji (jak koszty nośnika, transportu i przechowania) po przesłaniu prośby na adres opensource@lge.com.

Oferta ta jest ważna dla każdego, kto otrzyma tę informację przez okres trzech lat od ostatniej wysyłki tego produktu.

| Przenoszenie urządzenia

Podczas transportu urządzenia

Proszę zachować oryginalne opakowanie. W razie konieczności wysłania urządzenia, w celu zapewnienia najlepszej ochrony, zapakuj ponownie urządzenie tak jak było zapakowane oryginalnie w fabryce.

Powierzchnie zewnętrzne należy utrzymywać w czystości

- Nie używać w pobliżu urządzenia cieczy lotnych takich jak środki owadobójcze.
- Czyszczenie z dużą siłą może zniszczyć powierzchnię.
- Nie pozostawiać przez dłuższy czas produktów gumowych ani plastikowych w kontakcie z urządzeniem.

Czyszczenie urządzenia

Aby oczyścić urządzenie użyj miękkiej, suchej szmatki. Jeżeli powierzchnie są mocno zabrudzone, użyj miękkiej szmatki lekko zwilżonej w roztworze delikatnego detergentu. Nie stosuj silnych rozpuszczalników, takich jak alkohol, benzen, rozcieńczalniki, ponieważ mogą uszkodzić powierzchnię urządzenia.

