

Brandt



INSTRUKCJA OBSŁUGI PL

Zmywarka

BDJ424VLB

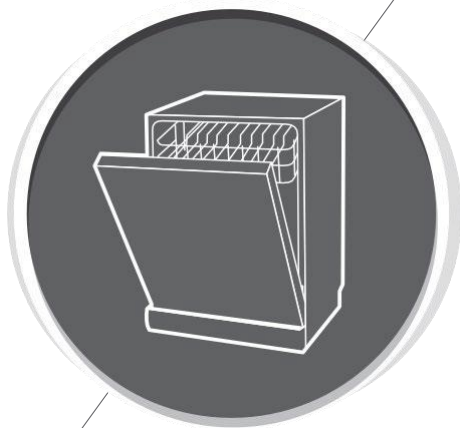

Zmywarka

Instrukcja obsługi

CZĘŚĆ I: Wersja ogólna

SPIS TREŚCI

01	3	INFORMACJE DOTYCZĄCE BEZPIECZEŃSTWA
02	8	PRZEGLĄD PRODUKTÓW
03	9	PRZY UŻYCIU ZMYWARKI
	9	Wsypywanie soli do zmiękczacza
	11	Wskazówki dotyczące korzystania z kosza
04	13	KONSERWACJA I CZYSZCZENIE
	13	Pielęgnacja zewnętrznej powierzchni urządzenia
	13	Pielęgnacja wnętrza urządzenia
	16	Pielęgnacja zmywarki
05	17	INSTRUKCJE INSTALACJI
	17	Podłączanie urządzenia do sieci elektrycznej
	18	Wlot i wylot wody
	19	Podłączenie węży spustowych
	20	Lokalizacja urządzenia
	20	Instalacja do zabudowy (dla modelu do zabudowy)
06	25	ROZWIĄZYWANIE WSZELKICH PROBLEMÓW
	28	Dostępność części zamiennych
07	29	NAPEŁNIANIE ZMYWARKI
	31	Przydatne wskazówki dotyczące szuflady na sztućce

KOMENTARZ:

- Zapoznanie się z sekcją wskazówek dotyczących rozwiązywania problemów pomoże w samodzielnym rozwiązaniu niektórych typowych problemów.
- Jeśli nie możesz rozwiązać problemów samodzielnie, poproś o pomoc technika serwisu.
- Producent, zgodnie ze swoją polityką ciągłego rozwoju i aktualizacji produktów, może wprowadzać modyfikacje bez wcześniejszego powiadomienia.
- W przypadku zagubienia lub nieaktualności można uzyskać nową instrukcję obsługi od producenta lub odpowiedzialnego sprzedawcy.

INFORMACJE DOTYCZĄCE BEZPIECZEŃSTWA

▲ OSTRZEŻEN

Podczas korzystania ze zmywarki należy przestrzegać poniższych środków ostrożności:

- Instalacja i naprawy mogą być wykonywane wyłącznie przez wykwalifikowanego technika.
- To urządzenie jest przeznaczone do użytku w domu i podobnych środowiskach, takich jak
 - zaplecze kuchenne dla pracowników w sklepach, biurach i innych miejscach pracy;
 - gospodarstwa rolne;
 - klientów w hotelach, motelach i innych obszarach mieszkalnych;
 - środowisko typu bed and breakfast.
- **To urządzenie może być używane przez dzieci w wieku 8 lat i starsze oraz osoby o ograniczonych zdolnościach fizycznych, sensorycznych lub umysłowych lub nieposiadające doświadczenia i wiedzy, pod warunkiem, że są one nadzorowane lub zostały poinstruowane w zakresie bezpiecznego korzystania z urządzenia i rozumieją związane z tym zagrożenia.**
Dzieci nie mogą bawić się urządzeniem. Czyszczenie i konserwacja nie mogą być wykonywane przez dzieci bez nadzoru. (Norma EN60335-1)
- To urządzenie nie jest przeznaczone do użytku przez osoby (w tym dzieci) o ograniczonych zdolnościach fizycznych, sensorycznych lub umysłowych lub nieposiadające doświadczenia i wiedzy, chyba że są one nadzorowane lub poinstruowane w zakresie korzystania z urządzenia przez osobę odpowiedzialną za ich bezpieczeństwo. (IEC60335-1)

- Materiały opakowaniowe mogą być niebezpieczne dla dzieci!
- **Dzieci powinny być nadzorowane, aby nie bawiły się urządzeniem.**
- To urządzenie jest przeznaczone wyłącznie do użytku domowego w pomieszczeniach. Aby uniknąć ryzyka porażenia prądem elektrycznym, nie należy zanurzać urządzenia, przewodu ani wtyczki w wodzie lub innych płynach.
- Przed przystąpieniem do czyszczenia i serwisowania urządzenia należy odłączyć je od zasilania. Użyj **miękkiej szmatki zwilżonej mydłem, a następnie przetrzyj ponownie suchą szmatką.**
- Jeśli przewód zasilający jest uszkodzony, musi zostać wymieniony przez producenta, jego przedstawiciela serwisowego lub podobnie wykwalifikowaną osobę, aby uniknąć niebezpieczeństwa.



Instrukcje dotyczące uziemienia

To urządzenie musi być uziemione. W razie awarii lub wypadku, uziemienie zmniejszy ryzyko porażenia prądem elektrycznym poprzez zapewnienie ścieżki najmniejszego oporu dla prądu elektrycznego. To urządzenie jest wyposażone we wtyczkę z przewodem uziemiającym.

- Wtyczka musi być podłączona do odpowiedniego gniazdka, które jest zainstalowane i uziemione zgodnie ze wszystkimi lokalnymi przepisami i rozporządzeniami.
- Nieprawidłowe podłączenie przewodu uziemiającego może spowodować ryzyko porażenia prądem elektrycznym. W razie wątpliwości co do prawidłowego uziemienia urządzenia należy skontaktować się z wykwalifikowanym elektrykiem lub przedstawicielem serwisu.

- Nie należy modyfikować wtyczki dostarczonej z urządzeniem, jeśli nie pasuje ona do gniazda.
- Zleć wykwalifikowanemu elektrykowi zainstalowanie odpowiedniego gniazdka.
- Używaj drzwiczek urządzeń i koszy na naczynia wyłącznie zgodnie z ich przeznaczeniem, nie siadaj na nich ani nie wchodź na nie.
- Nie używaj zmywarki, jeśli wszystkie panele pokrywy nie są prawidłowo zamontowane.
- Podczas pracy zmywarki należy bardzo ostrożnie otwierać drzwiczki, ponieważ istnieje ryzyko rozpryskiwania się wody.
- Nie należy umieszczać żadnych ciężkich przedmiotów na otwartych drzwiach ani na nie, nie stój.
- Urządzenie może przechylić się do przodu. Podczas wkładania rzeczy do prania:
 1. Umieść ostre przedmioty tak, aby nie mogły uszkodzić uszczelki drzwi;
 2. **OSTRZEŻENIE:** Noże i inne ostro zakończone przybory muszą być umieszczane w koszu zębami w dół lub w pozycji poziomej.
- Niektóre detergenty do zmywarek są bardzo zasadowe. Ich połknięcie może być bardzo niebezpieczne. Unikać kontaktu ze skórą i oczami oraz chronić dzieci. poza zasięgiem zmywarki, gdy drzwi są otwarte. Sprawdź,
- czy po zakończeniu cyklu zmywania nie pozostały resztki detergentu.
- Nie wkładaj plastikowych przedmiotów do zmywarki, chyba że są one oznaczone etykietą "można myć w zmywarce" lub podobną.

- W przypadku nieoznakowanych elementów plastikowych należy sprawdzić zalecenia producenta.
- Należy używać wyłącznie środków myjących i nablyszczających zalecanych do stosowania w zmywarkach automatycznych.
- Nigdy nie używaj mydła, proszku do prania lub detergentu do ręcznego zmywania naczyń w zmywarce.
- Drzwi nie powinny być pozostawione otwarte, ponieważ może to zwiększyć ryzyko potknięcia.
- Przewód zasilający nie może być nadmiernie lub niebezpiecznie zgięty lub spłaszczony podczas instalacji.
- Nie manipuluj elementami sterującymi.
- Urządzenie należy podłączyć do głównego zaworu wody za pomocą nowego zestawu węży. Stare węże nie powinny być ponownie używane.
- Aby oszczędzać energię, urządzenie automatycznie wyłącza się w trybie czuwania po 15 minutach bez interwencji użytkownika.
- Maksymalna liczba zestawów jadalnych wynosi 14.
- Maksymalne dopuszczalne ciśnienie wody na wlocie wynosi 1 MPa. Minimalne dopuszczalne ciśnienie wody na wlocie wynosi 0,04 MPa.

Utylizacja

- Opakowanie i urządzenie należy oddać do punktu recyklingu. W tym celu należy odciąć przewód zasilający i wyrzucić urządzenie zamykające drzwi.
- Opakowania kartonowe są wykonane z papieru pochodzącego z recyklingu i powinny być oddawane do punktu zbiórki odpadów w celu recyklingu.
- Zapewnienie prawidłowej utylizacji tego produktu pomoże zapobiec możliwym negatywnym konsekwencjom dla środowiska i zdrowia ludzkiego, które mogłyby zostać spowodowane niewłaściwym obchodzeniem się z tym produktem. Aby uzyskać bardziej szczegółowe informacje na temat recyklingu tego produktu, należy skontaktować się z lokalnym urzędem gminy lub firmą zajmującą się utylizacją odpadów komunalnych.
- **UNIESZKODLIWIANIE: Nie wyrzucać tego produktu jako niesortowanych odpadów komunalnych. Takie odpady muszą być zbierane oddzielnie w celu specjalnego przetworzenia.**



PRZEGLĄD PRODUKTÓW

❶ WAŻNE:

Aby uzyskać najlepszą wydajność zmywarki, przed pierwszym użyciem należy przeczytać wszystkie instrukcje obsługi.

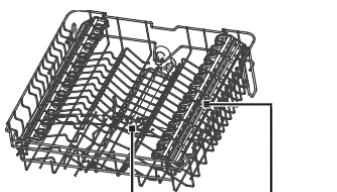
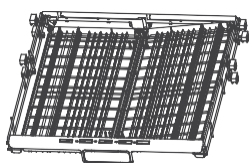
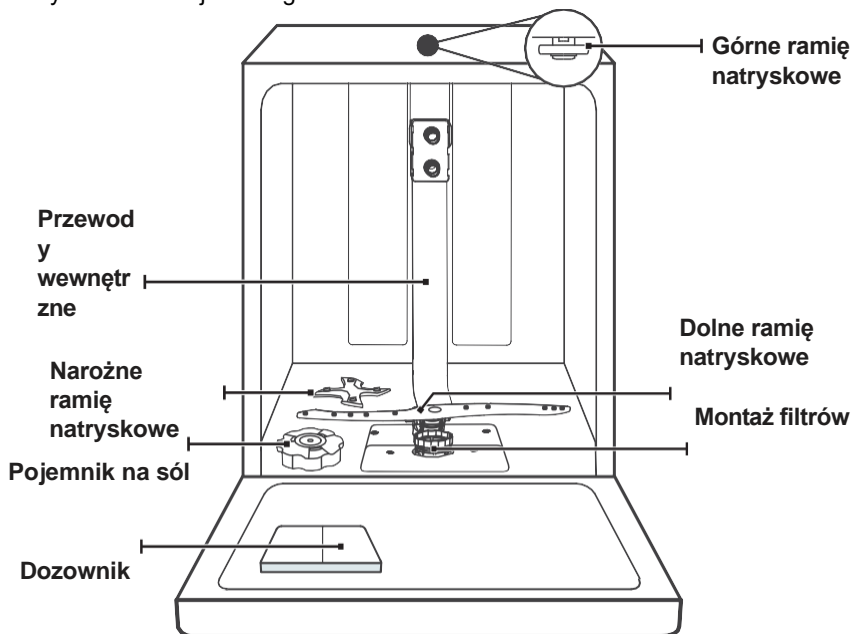

Górny kosz



💡 UWAGA :

Zdjęcia mają charakter poglądowy, poszczególne modele mogą się różnić.

KORZYSTANIE ZE ZMYWARKI

Przed użyciem zmywarki :

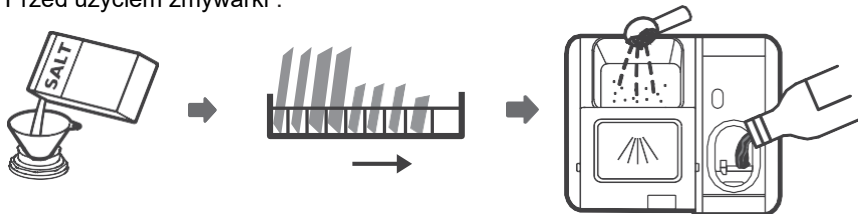

1. Ustawianie zmiękczacza wody
2. Dodaj sól do zmiękczacza
3. Wypełnij kosz naczyniami
4. Napełnij **zbiornik** detergentem



Patrz Rozdział 1 "Zmiękczacze wody" w CZĘŚCI II : W razie konieczności regulacji zmiękczacza wody.

Wsypywanie soli do zmiękczacza.

UWAGA :

Jeśli Twój model nie jest wyposażony w zmiękczacze wody, możesz pominąć tę sekcję. Zawsze używaj soli nadającej się do mycia w zmywarce.

Pojemnik na sól znajduje się pod dolnym koszem i należy go napełniać zgodnie z poniższymi instrukcjami:

OSTRZEŻENIE

- **Używaj wyłącznie soli przeznaczonej specjalnie do zmywarek!**
Każdy inny rodzaj soli, który nie jest przeznaczony do stosowania w zmywarce, zwłaszcza sól kuchenna, spowoduje uszkodzenie zmiękczacza wody. Producent nie ponosi odpowiedzialności za jakiegokolwiek uszkodzenia zmiękczacza wody spowodowane użyciem nieodpowiedniej soli.
- **Przed uruchomieniem jednego z pełnych programów zmywania należy napełnić zbiornik solą.**
Zapobiega to pozostawianiu ziaren soli lub rozlanej słonej wody na dnie urządzenia przez pewien czas, co mogłoby spowodować korozję.

Podczas dodawania soli do zmywarki należy postępować zgodnie z poniższymi instrukcjami:

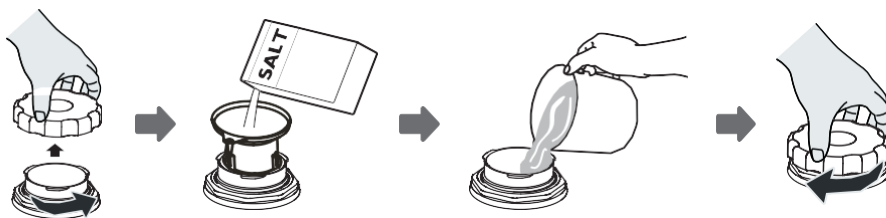

1. Wyjmij dolny kosz i odkręć pokrywę pojemnika na sól.
2. Włóż końcówkę lejka (jeśli jest dołączony) do otworu i wsyp około 1,5 kg soli do zmywarek.
3. Napełnij zbiornik soli wodą do maksymalnego poziomu. Niewielka ilość wody wypływająca ze zbiornika soli jest zjawiskiem normalnym.
4. Po napełnieniu pojemnika mocno zakręć pokrywę.
5. Lampka ostrzegawcza soli **gaśnie**, gdy zbiornik soli jest pełny.
6. Natychmiast po napełnieniu zbiornika soli należy uruchomić program zmywania (zalecamy użycie programu krótkiego). W przeciwnym razie system filtrów, pompa lub inne ważne części urządzenia mogą zostać uszkodzone przez słoną wodę. Takie uszkodzenia nie są objęte gwarancją.

UWAGA :

- Zbiornik soli należy uzupełniać tylko wtedy, gdy zapali się lampka ostrzegawcza soli na panelu sterowania (☞). W zależności od stopnia rozpuszczania soli, lampka ostrzegawcza soli może świecić się nawet wtedy, gdy zbiornik soli jest pełny.
- Jeśli kontrolka soli na panelu sterowania nie świeci się (w niektórych **modele**), można oszacować, kiedy należy dodać sól do zmiękczacza na podstawie cykli pracy pralki. Jeśli sól się rozsypie, uruchom pranie wstępne lub szybki program, aby ją usunąć.

Wskazówki dotyczące korzystania z kosza

Ustawienia górnego kosza

Typ 1:

Wysokość górnego kosza można łatwo regulować, aby pomieścić wyższe naczynia w górnym lub dolnym koszu.

Aby wyregulować wysokość górnego kosza, postępuj zgodnie z poniższymi instrukcjami:

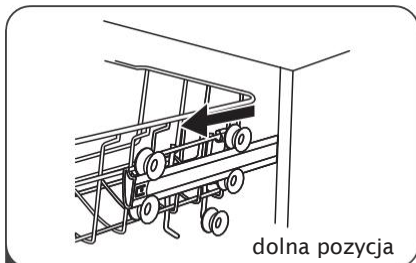

1 Wyciągnij górny kosz.

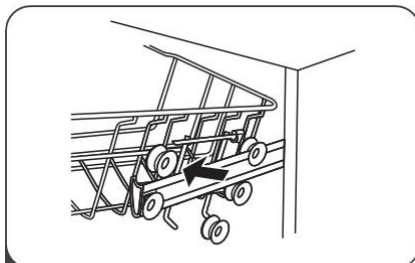

2 Zdejmij górny kosz.

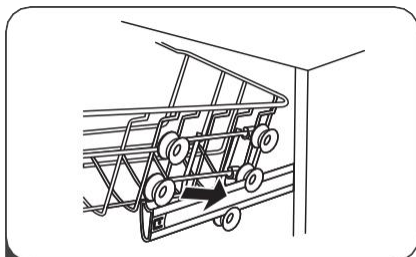

3 Ponownie zamontuj górny kosz na górnej lub dolnej rolce.

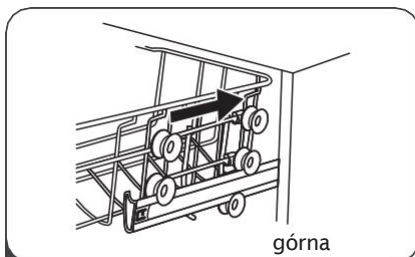

4 Włóż górny kosz.

Typ 2:

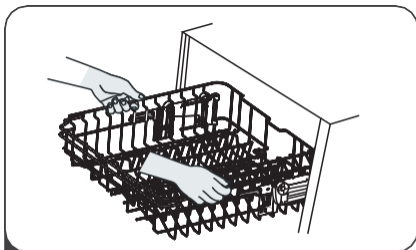

- 1** Aby podnieść górny kosz, wystarczy podnieść górny kosz pośrodku każdej strony, aż kosz zablokuje się w górnym położeniu. Podnoszenie uchwytów regulacyjnych nie jest konieczne.

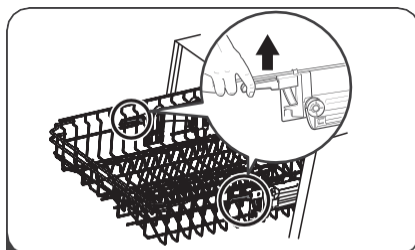

- 2** Aby opuścić górny kosz, podnieś uchwyty regulacyjne po obu stronach, aby zwolnić kosz i opuścić go do dolnej pozycji.

Uchylnie półki na wysokie szklanki

Aby zrobić miejsce na wyższe przedmioty w górnym koszu, podnieś półkę na kubki. Można wtedy oprzeć o nią wysokie szklanki. Można ją również wyjąć, jeśli nie jest potrzebna.

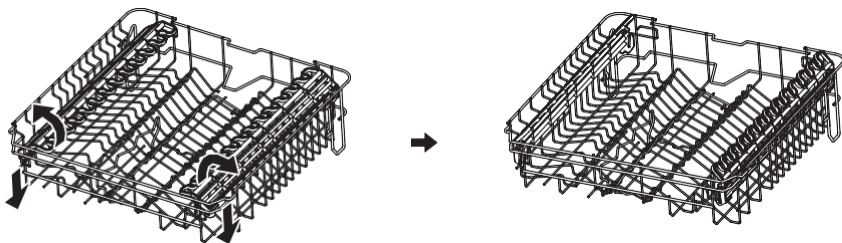

Składanie końcówek w koszu

Kolce dolnego kosza służą do przytrzymywania talerzy i tacy. Można je złożyć, aby zapewnić więcej miejsca na duże przedmioty.

podnoszenie do góry

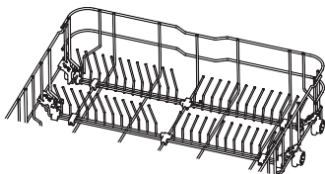

złożyć

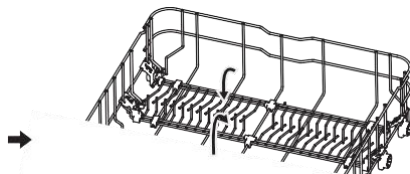

KONSERWACJA I CZYSZCZENIE

Dbanie o zewnętrzną powierzchnię urządzenia

Drzwi i uszczelki drzwi

Uszczelkę drzwiczek należy regularnie czyścić miękką, wilgotną ściereczką w celu usunięcia osadów żywności. Podczas napełniania zmywarki resztki jedzenia i napojów mogą ściekać po bokach drzwi zmywarki. Obszary te znajdują się poza obudową zmywarki i woda z ramion spryskujących nie może do nich dotrzeć.

Wszystkie osady należy zetrzeć przed zamknięciem drzwi.

Panel sterowania

Jeśli konieczne jest czyszczenie, panel sterowania należy przecierać wyłącznie miękką, wilgotną ściereczką.

⚠ OSTRZEŻENIE

- Aby zapobiec przedostawaniu się wody do zamka drzwi i podzespołów elektrycznych, nie należy używać środków czyszczących w sprayu.
- Nigdy nie używaj ściernych środków czyszczących ani zmywaków na powierzchniach zewnętrznych, ponieważ mogą one porysować powierzchnię. Nawet niektóre ręczniki papierowe mogą porysować powierzchnię lub pozostawić na niej ślady.

Dbłość o przestrzeń wewnętrzną

System filtracji

System filtrów w dolnej części szafki myjącej zatrzymuje grubsze zanieczyszczenia z cyklu mycia, w tym ciała obce, takie jak wykałaczki lub drzazgi. Zebrane grubsze zanieczyszczenia mogą spowodować zatkanie filtrów. Należy okresowo sprawdzać stan filtrów, ostrożnie usuwając ciała obce i w razie potrzeby czyszcząc części systemu filtrów wodą. Podczas czyszczenia filtra należy postępować zgodnie z poniższymi krokami.

💡 UWAGA :

Zdjęcia mają jedynie charakter poglądowy, różne modele systemu filtrów i ramion natryskowych mogą się różnić.

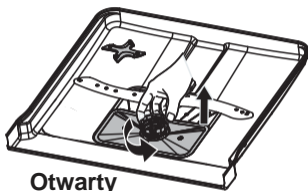

Otwarty

- 1 Przytrzymaj filtr zgrubny i odkręć go, obracając go w kierunku przeciwnym do ruchu wskazówek zegara. Podnieś filtr i wyjmij go ze zmywarki.

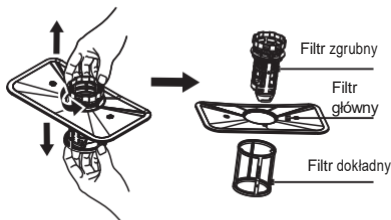

- 2 Filtr dokładny można wyciągnąć z dolnej części zespołu filtra. Filtr zgrubny można oddzielić od filtra głównego, delikatnie ściskając zaczepy u góry i wyciągając go.



- 3 Większe resztki jedzenia można wyczyścić, płuczając filtr pod bieżącą wodą. Aby uzyskać dokładniejsze czyszczenie, użyj miękkiej szczotki do czyszczenia.

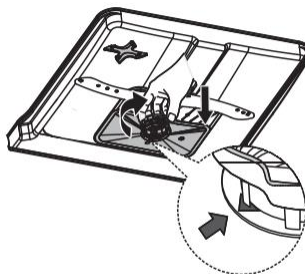

- 5 Zmontuj filtry w odwrotnej kolejności do demontażu, załóż wkład filtra i obróć go zgodnie z ruchem wskazówek zegara w kierunku strzałki.

⚠ OSTRZEŻENIE

- Nie dokręcać filtrów zbyt mocno. Filtry należy wymieniać w kolejności, w przeciwnym razie do systemu mogą dostać się większe zanieczyszczenia i spowodować jego zablokowanie.
- Nigdy nie używaj zmywarki bez założonych filtrów. Nieprawidłowa wymiana może obniżyć poziom wydajności urządzenia oraz uszkodzić naczynia i przybory kuchenne.

Ramiona natryskowe

Ramiona spryskujące muszą być regularnie czyszczone, ponieważ substancje chemiczne zawarte w twardej wodzie zatykają dysze i łożyska ramion spryskujących.

Postępuj zgodnie z poniższymi instrukcjami, aby wyczyścić ramiona natryskowe:

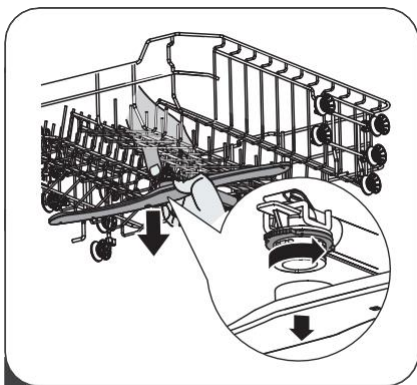

- 1 Aby zdjąć górne ramię podkładki, przytrzymaj nakrętkę na środku i obróć ramię podkładki w kierunku przeciwnym do ruchu wskazówek zegara.



- 2 Aby zdemontować dolne ramię spryskiwacza, pociągnij je do góry.

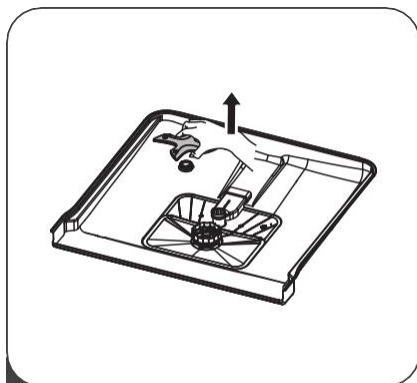

- 3 Aby zdemontować narożne ramię spryskujące, pociągnij je do góry.

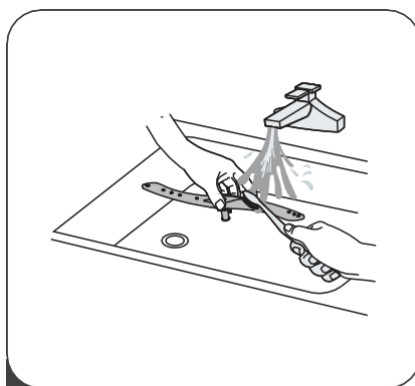

Umyj ramiona w ciepłej wodzie z mydłem i wyczyść dysze miękką szczotką.

Pielęgnacja zmywarki

Środki zapobiegawcze przed mrozem

Zimą należy stosować środki zapobiegające zamarzaniu zmywarki. Po każdym cyklu zmywania należy wykonać następujące czynności:

1. Odłącz zasilanie myjki od źródła zasilania.
2. Wyłącz dopływ wody i odłącz przewód zasilający od zaworu wody.
3. Spuść wodę z rury zasilającej i zaworu wodnego. (Użyj pojemnika, aby złapać wodę).
4. Ponownie podłącz przewód doprowadzający wodę do zaworu wody.
5. Wyjmij filtr znajdujący się na dnie wanny i użyj gąbki do zassania wody.

Po każdym myciu

Po każdym zmywaniu należy zakręcić dopływ wody do urządzenia i pozostawić na **chwilę** lekko uchylone drzwiczki, aby umożliwić wydostanie się wilgoci i zapachów.

Wyciągnij wtyczkę

Przed czyszczeniem lub konserwacją należy zawsze wyciągnąć wtyczkę z gniazdka.

Brak rozpuszczalników i ściernych środków czyszczących

Do czyszczenia zewnętrznych i gumowych części myjki nie należy używać rozpuszczalników ani ściernych środków czyszczących. Należy używać wyłącznie szmatki z ciepłą wodą z mydłem.

Użyj szmatki zwilżonej wodą z odrobiną octu lub środka czyszczącego przeznaczonego specjalnie do zmywarek, aby usunąć plamy z wewnętrznej powierzchni.

Przy dłuższym nieużywaniu

Zalecamy rozpoczęcie cyklu zmywania przy pustej zmywarce, a następnie wyciągnięcie wtyczki z gniazdka, wyłączenie dopływu wody i pozostawienie lekko uchylonych drzwiczek urządzenia. Pomoże to przedłużyć żywotność uszczelki drzwi i zapobiegnie powstawaniu nieprzyjemnych zapachów wewnątrz urządzenia.

Zmiana lokalizacji urządzenia

Jeśli konieczne jest przeniesienie urządzenia, należy starać się utrzymać je w pozycji pionowej. Jeśli jest to absolutnie konieczne, urządzenie można położyć na plecach.

Pieczeń

Jednym z czynników powodujących nieprzyjemne zapachy w zmywarce jest żywność, która pozostaje uwięziona w uszczelce. Zapobiegnie temu regularne czyszczenie wilgotną gąbką.

INSTRUKCJE INSTALACJI

⚠ OSTRZEŻENIE



Ryzyko porażenia prądem elektrycznym. Przed instalacją zmywarki należy odłączyć zasilanie. Niezastosowanie się do tego zalecenia może spowodować śmierć lub porażenie prądem elektrycznym

⚠ Uwaga

Instalacja rurociągów i sprzętu elektrycznego powinna być przeprowadzona przez profesjonalistów.

Połączenie elektryczne

⚠ OSTRZEŻENIE

Ze względów bezpieczeństwa:

- Nie używaj przedłużacza ani adaptera z tym urządzeniem.
- Pod żadnym pozorem nie wolno przecinać ani usuwać przewodu uziemiającego z kabla zasilającego.

Wymagania dotyczące podłączenia do sieci elektrycznej

Należy upewnić się, że wartości zasilania sieciowego odpowiadają wartościom podanym na tabliczce znamionowej urządzenia. Zalecamy użycie bezpiecznika 10 A/13 A/16 A, bezpiecznika zwłocznego lub wyłącznika automatycznego i podłączenie urządzenia do oddzielnego obwodu.

Podłączenie do sieci elektrycznej

Napięcie i częstotliwość sieci zasilającej muszą być zgodne z informacjami podanymi na tabliczce znamionowej urządzenia. Wtyczkę przewodu zasilającego należy podłączać wyłącznie do prawidłowo uziemionego gniazdka elektrycznego. Jeśli gniazdko elektryczne, do którego ma być podłączone urządzenie, nie jest odpowiednie dla tego typu wtyczki, należy wymienić gniazdko na odpowiedni typ i nie używać adapterów, ponieważ mogą one spowodować przegrzanie urządzenia i pożar.

⚠ **Przed użyciem należy upewnić się, że urządzenie jest prawidłowo uziemione.**

Zaopatrzenie w wodę i odprowadzanie ścieków

Podłączenie zimnej wody

Podłącz wąż doprowadzający zimną wodę

woda do gwintu 3/4 (cala)

połączenie i upewnij się, że jest dobrze zamocowane.

Jeśli przewód wodny jest nowy lub nie był używany przez dłuższy czas, należy spuścić wodę, aby upewnić się, że jest ona czysta. Ten środek ostrożności jest konieczny, aby uniknąć ryzyka zatkania dopływu wody i uszkodzenia urządzenia.

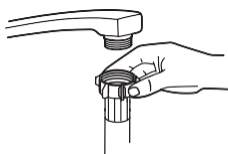

normalny wąż zasilający



Bezpieczny wąż zasilający

Informacje o węży bezpieczeństwa

Wąż bezpieczeństwa składa się z podwójnych ścianek. System gwarantuje jego interwencję poprzez blokowanie przepływu wody w przypadku pęknięcia węża zasilającego i gdy przestrzeń powietrzna między samym wężem zasilającym a zewnętrznym wężem falistym jest pełna wody.

⚠ OSTRZEŻENIE

Wąż podłączony do kranu zlewu może pęknąć, jeśli jest zainstalowany na tej samej linii wodnej co zmywarka. Jeśli zlewozmywak jest w niego wyposażony, zaleca się odłączenie węża i zatkanie otworu.

Jak podłączyć wąż bezpieczeństwa

1. Wyciągnij zabezpieczające węże zasilające ze schowka znajdującego się z tyłu zmywarki.
2. Dokręć śruby zabezpieczającego węża zasilającego do kranu z gwintem 3/4 cala.
3. Przed uruchomieniem zmywarki należy całkowicie odkręcić wodę.

Jak odłączyć wąż bezpieczeństwa

1. Zakręć wodę.
2. Odkręć wąż bezpieczeństwa od kranu.

Podłączanie węży spustowych

Włóż wąż spustowy do rury spustowej o minimalnej średnicy 4 cm lub pozwól mu spłynąć do zlewu, uważając, aby go nie zgiąć ani nie skrócić.

Wysokość rury spustowej powinna być mniejsza niż 1000 mm. Wolny koniec węża nie może być zanurzony w wodzie, aby zapobiec przepływowi wstecznemu.

⚠ Bezpiecznie zamocuj wąż spustowy w pozycji A lub B.

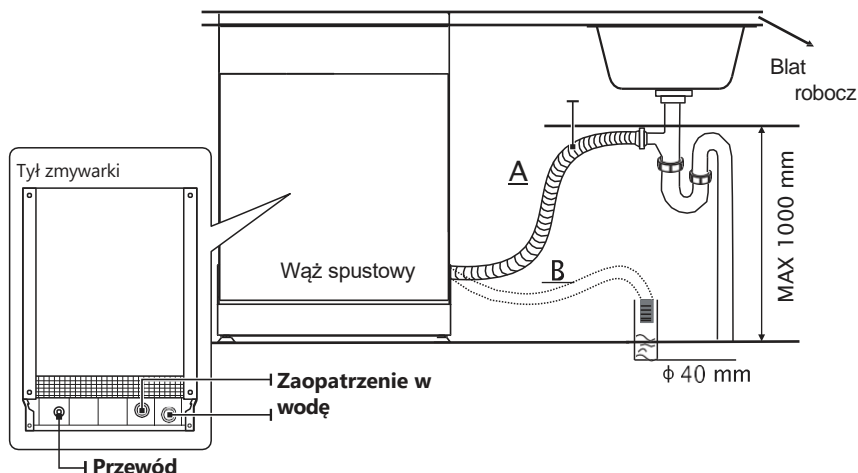

Jak odprowadzić nadmiar wody z węży

Jeśli zlew znajduje się 1000 mm wyżej niż podłoga, nadmiar wody z węży nie może być odprowadzany bezpośrednio do zlewu. Nadmiar wody z węży należy odprowadzić do miski lub odpowiedniego pojemnika, który znajduje się na zewnątrz i niżej niż zlew.

Odpływ wody

Podłącz wąż spustowy. Wąż spustowy musi być prawidłowo zamocowany, aby zapobiec wyciekom wody. Upewnij się, że wąż spustowy nie jest zagięty ani załamany.

Wąż przedłużający

Jeśli konieczne jest użycie węża przedłużającego, należy upewnić się, że ma on takie same parametry jak oryginalny wąż spustowy. Nie może on być dłuższy niż 4 metry; w przeciwnym razie wydajność zmywarki ulegnie zmniejszeniu.

Podłączenie do syfonu

Podłączenie odpływu musi znajdować się na wysokości mniejszej niż 100 cm (maksymalnie) od dna myjki. Wąż spustowy wody powinien być zamocowany.

Rozmieszczenie urządzeń

Umieść urządzenie w wybranym miejscu. Tył urządzenia powinien opierać się o ścianę za nim, a boki o sąsiednie szafki lub ściany. Zmywarka jest wyposażona w wąż dopływowy i odpływowy, który można umieścić po prawej lub lewej stronie, aby ułatwić prawidłową instalację.

Wyrównanie urządzenia

Po ustawieniu urządzenia w pozycji poziomej wysokość podkładki można zmienić, regulując poziom śrub w nóżkach. W ż a d n y m wypadku nie należy przechylać urządzenia o więcej niż 2°.

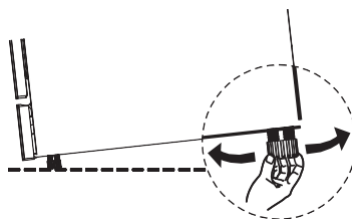

Wbudowana instalacja (dla modelu zintegrowanego)

Krok 1. Wybór najbardziej odpowiedniej lokalizacji dla zmywarki

Miejsce instalacji **myjki** powinno znajdować się w pobliżu istniejącego **węża** zasilającego i spustowego oraz **gniazdka** elektrycznego. Ilustracja wymiarów szafki i pozycji montażowej myjki.

1. Mniej niż 5 mm między górną częścią podkładki a szafką oraz drzwiami zewnętrzne wyrównane z szafką.

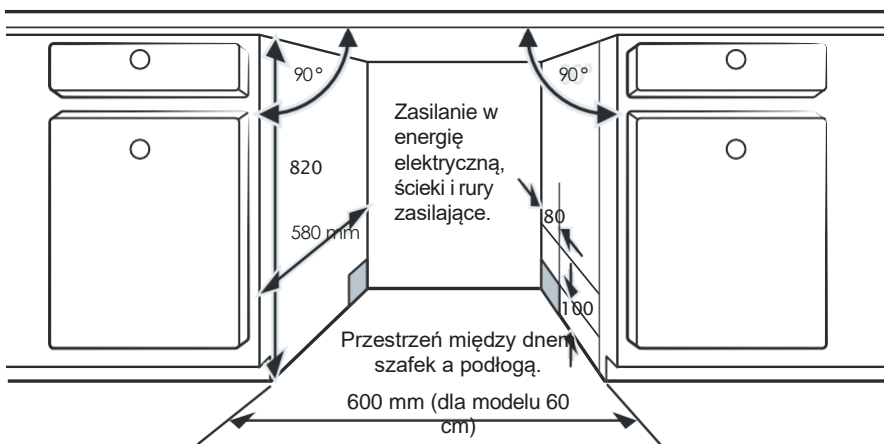

2. Jeśli zmywarka jest **zainstalowana** w rogu szafki, po otwarciu drzwiczek powinna być wolna przestrzeń.

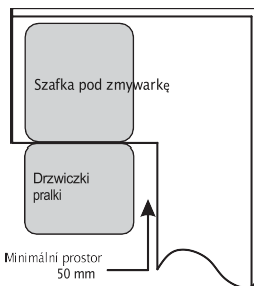

UWAGA :

W zależności od lokalizacji gniazdka elektrycznego, konieczne może być wycięcie otworu po przeciwnej stronie obudowy.

Krok 2. Wymiary i montaż estetycznego panelu



Podczas montażu drzwi meblowych należy postępować zgodnie ze specjalnymi instrukcjami montażu.

Zamontuj segment na drzwiczkach meblowych (patrz Rysunek 4A) i włóż go w szczelinę zewnętrznych drzwiczek podkładki (patrz Rysunek 4B). Gdy panel znajdzie się na swoim miejscu, należy przymocować go za pomocą dwóch śrub z dwóch dolnych otworów montażowych (patrz Rysunek 4C). Po dokręceniu śrub należy włożyć w otwory dwie gumowe zatyczki, aby zapobiec przytraśnięciu palców.

A

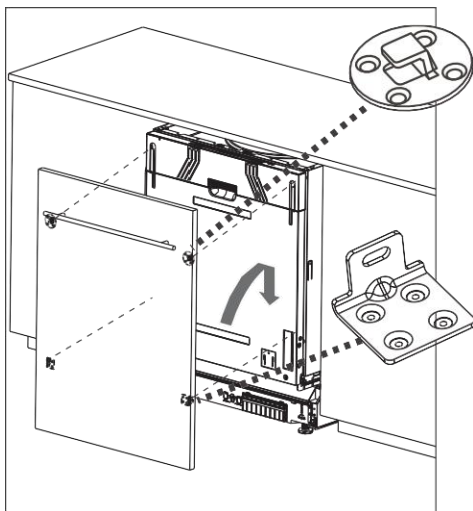

B

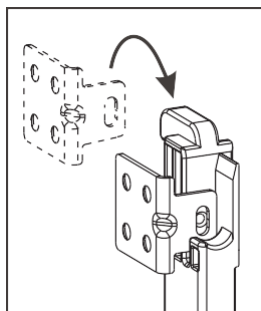

- c** Po dokręceniu śrub należy włożyć w otwory dwie gumowe zatyczki, aby zapobiec przytraśnięciu palców.

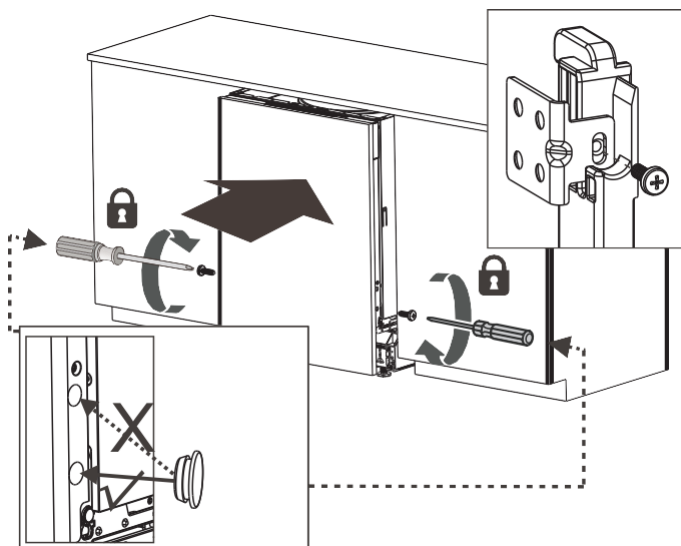

💡 UWAGA :

Nigdy nie wkładaj palców w boczne otwory drzwi zmywarki, ponieważ może to spowodować poważne zagrożenie.

NIE WOLNO pozostawiać otwartego otworu montażowego po instalacji, aby uniknąć obrażeń dzieci.

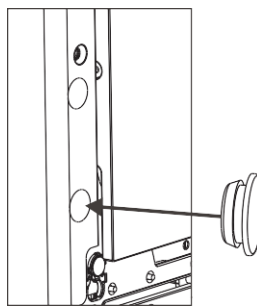
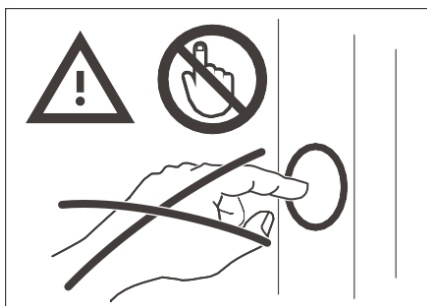

Krok 3. Procedura instalacji zmywarki



Szczegółowe kroki instalacji można znaleźć na rysunkach instalacyjnych.

1. Zamocuj listwę kondensacyjną pod powierzchnią roboczą szafki. Upewnij się, że listwa kondensacyjna jest wyrównana z krawędzią powierzchni roboczej (krok 2).
2. Podłącz wąż zasilający do źródła zimnej wody.
3. Podłącz wąż spustowy.
4. Podłącz przewód zasilający.
5. Umieść zmywarkę w **szafce**.
6. Wyrównaj zmywarkę. Tylną nóżkę można wyregulować od przodu zmywarki, obracając śrubę na środku podstawy zmywarki. **Użyj śrubokręta** krzyżakowego. Za pomocą płaskiego śrubokręta wyreguluj przednie nóżki i obracaj je, aż podkładka zostanie wypoziomowana. (Krok 5 do 6)
7. Zamontuj drzwiczki meblowe na zewnętrznych drzwiach pralki. (Krok 7 do 9)
8. Zmywarka musi być zamocowana na swoim miejscu. Można to zrobić na dwa sposoby:
 - A. Zwykły blat: Włóż hak montażowy do otworów z boku i przymocuj go do blatu za pomocą **śrub**.
 - B. Marmurowy lub granitowy blat: przymocuj boki urządzenia za pomocą **śrub**.

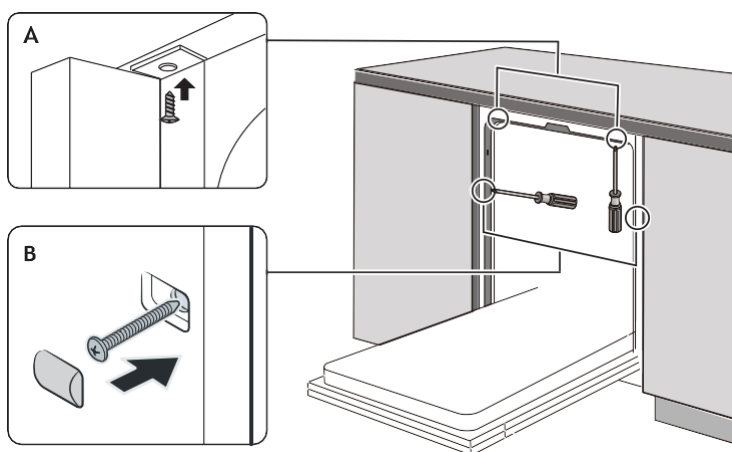

Krok 4. Wyrównaj podkładkę

Zmywarka musi być wypoziomowana, aby kosz na naczyń i moc zmywania działały prawidłowo.

1. Umieść poziomicę na drzwiach i szynie wewnątrz wanny, jak pokazano na rysunku, i sprawdź, czy podkładka jest wypoziomowana.
2. Wypoziomuj zmywarkę, regulując trzy **nóżki** poziomujące.
3. Podczas poziomowania zmywarki należy uważać, aby jej nie przewrócić.

Sprawdź
samolot od
przodu do
tyłu

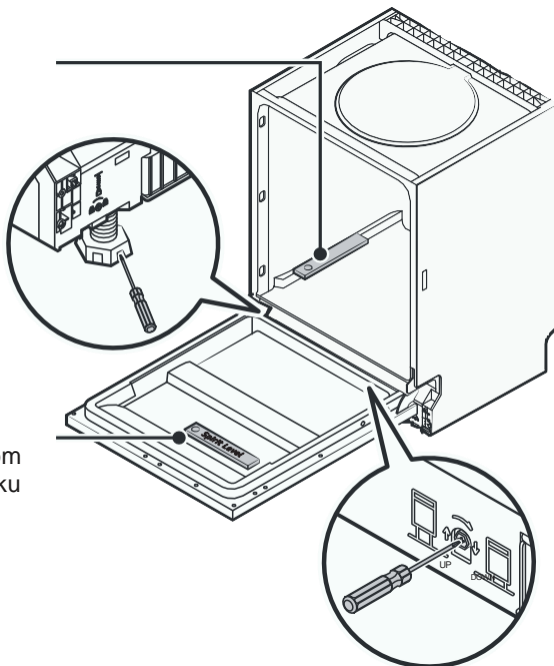

Sprawdź poziom
samolotu z boku
na bok.

UWAGA :

Maksymalna regulacja wysokości nóżek wynosi 50 mm.

WSKAZÓWKI DOTYCZĄCE ROZWIĄZYWANIA PROBLEMÓW

Przed skontaktowaniem się z obsługą klienta

Jeśli spojrzysz na tabele na kolejnych stronach, nie musisz kontaktować się z obsługą klienta.

Problem	Możliwe przyczyny	Rozwiązanie
Zmywarka nie uruchamia się.	Przepalony bezpiecznik lub zadziałał wyłącznik automatyczny.	Wymień bezpiecznik lub wyłącz wyłącznik automatyczny. Odłącz inne urządzenia podłączone do tego samego obwodu elektrycznego co zmywarka.
	Zasilanie nie działa.	Upewnij się, że urządzenie jest włączone, a drzwiczki zamknięte. Upewnij się, że wtyczka przewodu zasilającego jest prawidłowo podłączona do gniazdka elektrycznego.
	Ciśnienie wody jest niskie.	Sprawdź, czy urządzenie jest prawidłowo podłączone do źródła wody i czy wlot jest otwarty.
	Drzwiczki urządzenia nie są prawidłowo zamknięte.	Upewnij się, że drzwi są prawidłowo zamknięte i zabezpieczone.
Z urządzenia nie jest odprowadzana woda.	Skręcony lub zablokowany wąż spustowy.	Sprawdź wąż spustowy.
	Zatkany filtr.	Sprawdź filtr zgrubny.
	Zlew kuchenny jest zatkany.	Sprawdź zlew i upewnij się, że dobrze odprowadza wodę. Jeśli zlew nie spływa prawidłowo, skontaktuj się najpierw z hydraulikiem, a nie z technikiem serwisu zmywarek.

Pianka w przestrzeni wewnętrznej.	Niewłaściwy detergent.	Należy używać wyłącznie specjalnego detergentu do mycia naczyń, aby zapobiec powstawaniu piany. Jeśli tak się stanie, otwórz zmywarkę i poczekaj, aż piana zniknie. Dodaj 0,5 l zimnej wody na dno spryskiwacza. Reżyser. Zamknij drzwiczki zmywarki, a następnie wybierz dowolny cykl. Na początku pralka spuści wodę. Po zakończeniu fazy spuszczenia wody otwórz drzwiczki i sprawdź, czy piana zniknęła. W razie potrzeby powtórz.
-----------------------------------	------------------------	--

Problem	Możliwe przyczyny	Rozwiązanie
	Rozlany lakier.	Zawsze natychmiast wycieraj rozlany lakier.
Wewnętrzna przestrzeń zabrudzona plamami.	Użyłeś detergentu z barwnikiem.	Używaj wyłącznie detergentów bez barwników.
Biała powłoka na powierzchni wnętrza.	Minerały zawarte w twardej wodzie.	Do czyszczenia wnętrza należy używać wilgotnej gąbki z detergentem do mycia naczyń i gumowych rękawic. Nigdy nie używaj detergentu innego niż detergent do mycia naczyń, ponieważ może to spowodować pienienie.
Rdzawe ślady na naczyniach.	Naczynia nie są wykonane z stal nierdzewna.	Nie myć przedmiotów w zmywarce, które nie są odporne na korozję.
	Po napełnieniu taca na sól nie rozpoczęła programu Mycie. Pozostałości soli dostał się do cyklu prania.	Zawsze napełniaj pojemnik solą uruchomić program szybkiego prania i bez sztuczków w zmywarce i bez aktywnej funkcji turbo (jeśli jest dostępna).
	Pokrywa zmiękczacza jest poluzowana.	Upewnij się, że jest prawidłowo zamknięty.

Ze spryskiwacza słychać stukanie.	Ramię natryskowe uderza w obiekty znajdujące się w Śmieci.	Przerwać program i ułożyć naczynia tak, aby nie blokowały ramienia spryskującego.
Ze spryskiwacza słychać stukanie.	Naczynia są przechowywane zbyt luźno.	Wstrzymaj program i ułóż naczynia tak, aby nie leżały zbyt luźno.
Pukanie rury wodne.	Może to być spowodowane instalacją na miejscu lub przekrój rury.	Nie ma to wpływu na działanie zmywarki. W razie wątpliwości należy skontaktować się z wykwalifikowanym instalatorem.
Naczynia nie są czyste.	Naczynia nie były prawidłowo wkładane do koszy.	Patrz CZĘŚĆ II "Przygotowanie i wdrożenie koszyki".
	Program nie był wystarczająco wydajny.	Wybierz bardziej intensywny program.
Problem	Możliwe przyczyny	Rozwiązanie
Naczynia nie są czyste.	Niewystarczająca ilość środków do Mycia.	Użyj więcej detergentu lub zmień detergent.
	Ramiona spryskujące są zablokowane naczyniami.	Ułóż naczynia tak, aby ramiona mogły się swobodnie obracać.
	System filtrów w dolnej części urządzenia nie jest czysty lub prawidłowo zamontowany. Dysze mogą być zablokowane ramiona natryskowe.	Wyczyść i/lub prawidłowo zainstaluj system filtrów. Wyczyść ramiona spryskujące.
Szkoło matowe.	Połączenie miękkiej wody i dużej ilości detergentu.	Używaj mniej detergentu, jeśli masz miękką wodę i wybierz krótszy cykl do mycia szkła.

Na naczyniach i szklankach pojawiają się białe plamy.	Twarda woda może powodować osadzanie się kamienia.	Dodać więcej detergentu.
Czarne lub szare plamy na naczyniach.	Aluminiowe narzędzia są wcierane w naczynia	Plamy te można usunąć za pomocą łagodnie ściernego środka czyszczącego.
Pozostałości detergentów w zasobnik.	Zmywarka blokuje tacę do zmywania naczyń oznacza.	Ułóż naczynia.
Naczynia nie są suche.	Niewłaściwe usuwanie przyborów.	Opróżniaj zmywarkę w odpowiedniej kolejności.
	Za wcześnie pozbierałeś naczynia.	Nie wyjmuj od razu naczyń ze zmywarki po zakończeniu cyklu prania. Otwórz drzwiczki, aby umożliwić ujście pary. Rozpocznij opróżnianie zmywarki, gdy naczynia są jeszcze ciepłe w dotyku. Najpierw opróżnij dolny kosz, aby woda z górnego kosza nie kapała na naczynia w dolnym koszu.

Problem	Możliwe przyczyny	Rozwiązanie
Naczynia nie są suche.	Wybrałeś niewłaściwy program.	W przypadku krótkiego programu temperatura wody piorącej jest niższa, co ma wpływ na skuteczność prania. Wybierz dłuższy program prania.
	Używasz naczyń o niskiej jakości powierzchni.	Woda łatwiej spływa z tych naczyń. Tego typu naczyń nie można myć w zmywarce.

⚠ OSTRZEŻENIE

Samodzielna lub nieprofesjonalna naprawa może spowodować poważne zagrożenie bezpieczeństwa użytkownika urządzenia i wpłynąć na gwarancje.

Dostępność części zamiennych

Siedem lat po wprowadzeniu na rynek ostatniej jednostki tego modelu:

- Silnik, pompa cyrkulacyjna i spustowa, grzałki i elementy grzewcze, w tym pompy ciepła (oddzielnie lub w zestawie), orurowanie i powiązany sprzęt, w tym wszystkie węże, zawory, filtry i ograniczniki wody, części konstrukcyjne i wewnętrzne związane z zespołami drzwi (oddzielnie lub w zestawie), płytki d r u k o w a n e , wyświetlacze elektroniczne, przełączniki ciśnieniowe, termostaty i czujniki, oprogramowanie i oprogramowanie układowe, w tym oprogramowanie resetujące.
- **Dziesięć lat po wprowadzeniu na rynek ostatniego egzemplarza tego modelu:** Zawiasy i uszczelki drzwi, dodatkowe uszczelki, ramiona spryskujące, filtry spustowe, wewnętrzne stojaki i plastikowe akcesoria, takie jak kosze i pokrywy.

ZAŁADUNEK KOSZY ZGODNIE Z NORMĄ EN60436:

Pełne napełnienie zmywarki pomoże oszczędzać energię i wodę.

1. Górny kosz:

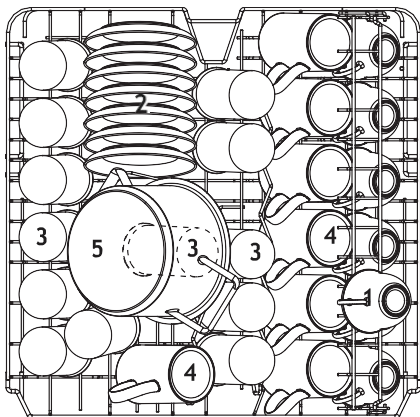

Liczba	Typ
1	Kubki
2	Spodki
3	Kubki
4	Kubki
5	Mały garnek

2. Dolny kosz:

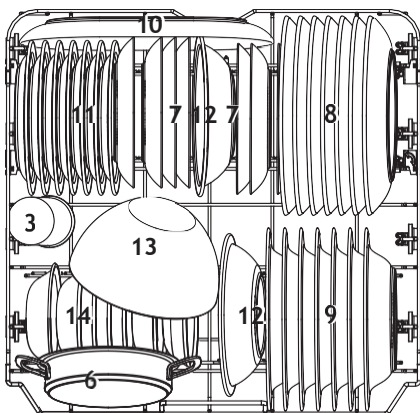

Liczba	Typ
6	Garnek do piekarnika
7	Talerze deserowe
8	Talerze do jadalni
9	Talerze do zupy
10	Płyta owalna
11	Talerze deserowe z melaminy
12	Miski z melaminy
13	Szklana miska

3. Komora na sztućce:

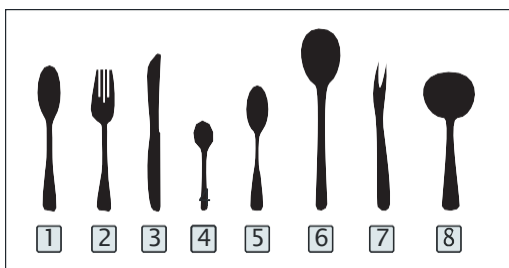
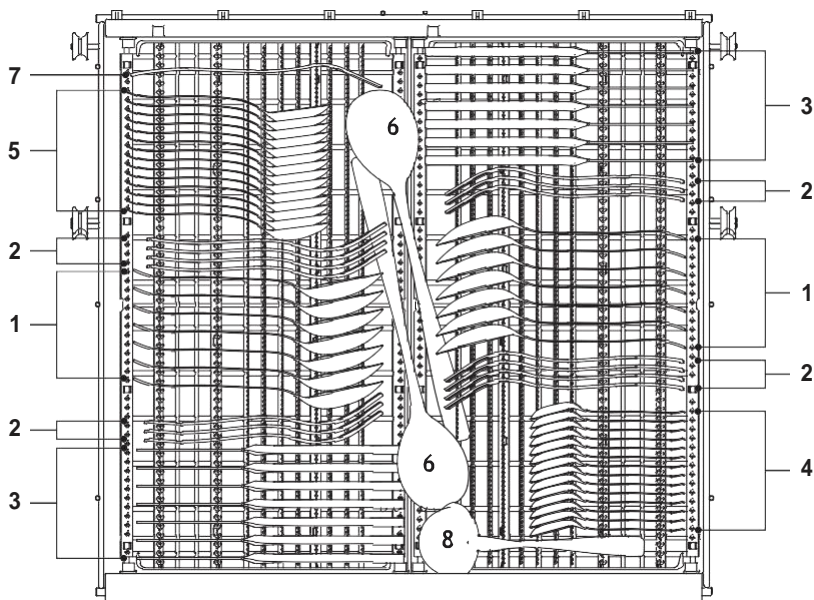

Informacje dotyczące testów porównawczych zgodnie z normą EN60436

Pojemność: 14 nakryć

Górna pozycja kosza: dolna pozycja

Program: ECO

Ustawienie nablyszczacza: Max Ustawienie zmiękczacza: Max: H3

Liczba	Typ
1	Łyżki do zupy
2	Widelc
3	e, noże
4	Łyżeczki
5	Łyżeczki do
6	Łyżka do serwowania
7	Widelc do serwowania
8	Chochla do sosów

Przydatne wskazówki dotyczące szuflady na sztućce

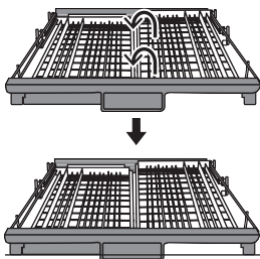

Podnieś prawą kratkę do góry, zarówno lewa, jak i prawa kratka są ustawione poziomo.

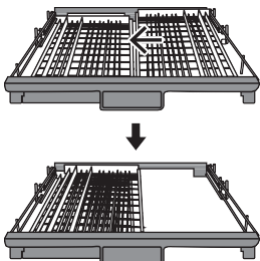

Przesuń prawą siatkę od prawej do lewej, dwie siatki nałożą się na siebie.

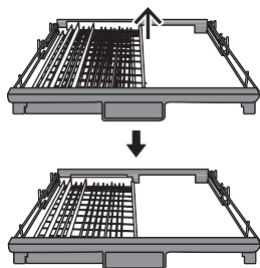

Wyjmij prawą kratkę z komory, pozostanie tylko lewa kratka.

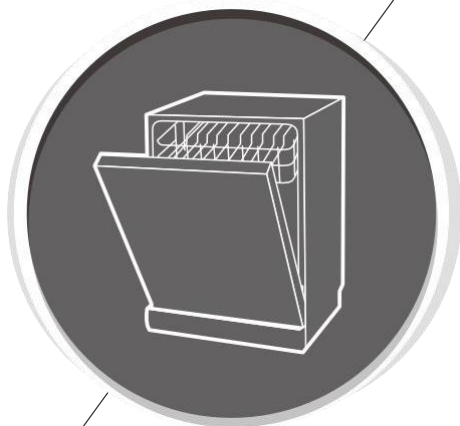

Zmywarka

Instrukcja obsługi

CZĘŚĆ II: Wersja specjalna

SPIS TREŚCI

01	4	KORZYSTANIE ZE ZMYWARKI
	4	Panel sterowania
	6	Zmiękcacz wody
	7	Przygotowanie i
	10	przechowywanie naczyń
	11	Funkcja polerowania i detergentu Napęlnianie
	12	zbiornika polerki Napęlnianie dozownika detergentu
02	13	
	13	WYBÓR PROGRAMU
	14	Tabela cykli prania
	14	Oszczędność energii
	14	Uruchamianie programu
	15	Zmiana programu w trakcie cyklu
03	15	Zapomniałeś dodać naczynia? Automatyczne otwieranie
	16	
	16	KODY BŁĘDÓW UŻYCIE
04	17	LICZNIKA INFORMACJE TECHNICZNE

UWAGA :

- Jeśli nie możesz rozwiązać problemów samodzielnie, poproś o pomoc profesjonalnego technika. Producent może wprowadzać zmiany bez wcześniejszego powiadomienia w oparciu o politykę ciągłego rozwoju i aktualizacji produktu.
- W przypadku zagubienia lub nieaktualności można uzyskać nową instrukcję obsługi od producenta lub odpowiedzialnego sprzedawcy.

KRÓTKA INSTRUKCJA OBSŁUGI

Szczegółowe instrukcje obsługi znajdują się w odpowiedniej treści instrukcji obsługi.

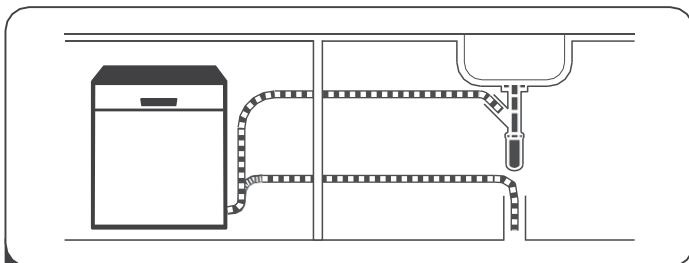

- 1** Instalacja zmywarki
(Patrz Sekcja 5 "INSTRUKCJE" w CZĘŚCI II: Zgoda ogólna).



- 2** Usuń większe resztki jedzenia z naczyń

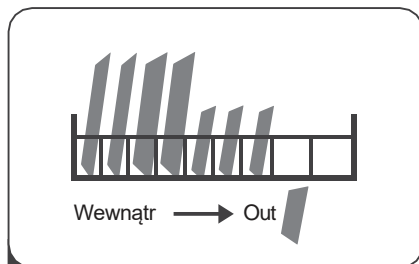

- 3** Wypełnij kosze

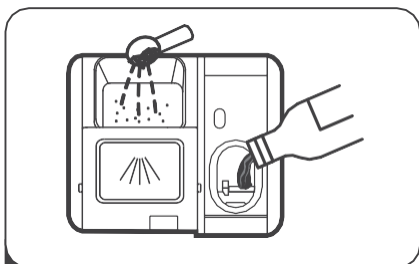

- 4** Napełnij tacę



- 5** Wybierz program i uruchom zmywarkę

KORZYSTANIE ZE ZMYWARKI

Panel sterowania

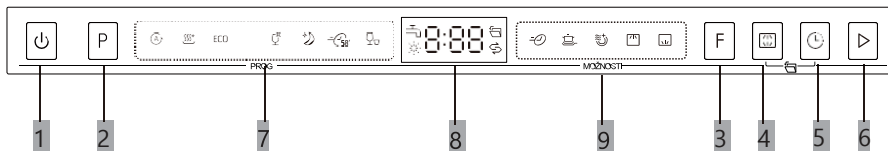

Sterowanie (przycisk)

1 Zasilanie	Naciśnij ten przycisk, aby włączyć zmywarkę.
2 Program	Naciśnij ten przycisk, aby wybrać odpowiedni program zmywania, wskaźnik programu zaświeci się.
Funkcje	Naciśnij przycisk, aby wybrać funkcję, a odpowiedni wskaźnik zaświeci się.
4 Alt	Naciśnij przycisk, aby wybrać górny lub dolny kosz, a wskaźniki zaświecą się.
5 Opóźniony start	Naciśnij przycisk opóźnionego startu, aby wydłużyć czas rozpoczęcia programu. Opóźniony start może trwać do 24 godzin w jednogodzinnych odstępach. Po ustawieniu czasu opóźnienia zamknij drzwiczki startowe.
6 Start	Naciśnij przycisk, aby uruchomić wybrany program zmywania.

Widok

	Auto Automatyczne mycie lekko, normalnie lub mocno zabrudzonych naczyń, z zaschniętym jedzeniem lub bez.
	Higiena

7 Wskaźnik programu

Służy do dezynfekcji naczyń i szkła. Utrzymuje temperaturę wody na poziomie 72 °C.

ECO ECO















Jest on uważany za standardowy program odpowiedni do powszechnego użytku.

brudne naczynia, takie jak garnki, talerze, szklanki oraz lekko zabrudzone naczynia i patelnie.



Szkło

Do lekko zabrudzonych naczyń i szkła.

<p>7 Wskaźnik programu</p>	<p> Tryb cichy Niższy poziom hałasu i normalne zużycie energii, używane do wieczornego prania.</p> <p> 58 min Dla normalnie zabrudzonych naczyń, które wymagają 58 minut zmywania. Szybkie Krótszy czas zmywania lekko zabrudzonych naczyń, które nie wymagają suszenia.</p>
<p>8 Wyświetl informacje</p>	<p> Kran z wodą Jeśli wskaźnik  świeci się, oznacza to, że kran jest zamknięty.</p> <p> Płukanie Jeśli wskaźnik  świeci się, oznacza to, że urządzenie znajduje się w spryskiwaczach mało pooleruje i wymaga uzupełnienia.</p> <p> Sól Jeśli zaświeci się wskaźnik , oznacza to, że w zmywarce jest mało soli i należy ją uzupełnić.</p> <p> Automatyczne otwieranie Po ich wybraniu drzwi zmywarki otwierają się automatycznie. po zakończeniu programu, co poprawia wyniki suszenia. Ta funkcja jest wybierana za pomocą kombinacji klawiszy  (Alt+Delay (może być używana tylko w trybach ECO, Auto,  Hygiene, Glass, Quiet, 58 min.</p> <p>Wyświetlacz pokazuje czas trwania programu, kod błędu, temperaturę prania i inne informacje.</p>
<p>9 Funkcje</p>	<p> Express Skrócenie czasu trwania programu (można używać tylko z programami ECO, Higiena, Szkło).</p> <p> Intensywny Do mycia bardzo brudnych i trudnych do wyczyszczenia naczyń. (Można używać tylko z trybami ECO, Hygiene, Glass, Quiet, 58min)</p> <p> Dodatkowe suszenie Dla lepszego efektu suszenia. (Może być używany tylko z ECO, Higiena, Szkło, 58 min)</p> <p> Góra Po wybraniu opcji Góry zmywane będą tylko naczynia w górnym koszu. System spryskiwania dolnego kosza nie będzie działać</p>



Dóť

W przypadku wybrania opcji Dolny zmywane będą tylko naczynia w dolnym koszu. System spryskiwania górnego kosza nie będzie działać.

Zmiękcacz wody

Zmiękcacz wody należy wyregulować ręcznie za pomocą przełącznika twardości wody. Zmiękcacz wody jest przeznaczony do usuwania z wody minerałów i soli, które mogłyby mieć szkodliwy lub niekorzystny wpływ na działanie urządzenia.

Im więcej minerałów, tym twardsza woda.

Zmiękcacz powinien być ustawiony zgodnie z twardością wody w danym obszarze. Lokalne władze wodociągowe mogą udzielić informacji na temat twardości wody w danym obszarze.

Dostosowanie zużycia soli

Zmywarka została zaprojektowana tak, aby umożliwić regulację ilości zużywanej soli w zależności od twardości używanej wody. Ma to na celu optymalizację i dostosowanie poziomu zużycia soli.

Postępuj zgodnie z poniższymi instrukcjami, aby dostosować spożycie soli.

1. Otwórz drzwiczki, włącz urządzenie;
2. W ciągu 60 sekund od włączenia urządzenia naciśnij przycisk Program dłużej niż 5 sekund, aby przejść do trybu ustawień zmiękcacza wody.
3. Naciśnij ponownie przycisk Program, aby wybrać prawidłowe ustawienie zgodnie z lokalną twardością wody, ustawienie zmieni się w następującej kolejności:
H3->H4->H5->H6->H1->H2- >H3;
4. Brak działania w ciągu 5 sekund lub naciśnięcie przycisku zasilania w celu zakończenia konfiguracji i wyjścia z trybu konfiguracji.

TWARDOŚĆ WODY				Poziom zmiękcacze wody	Następuje regeneracja każdy X programy sekwencyjne 1)	Spożycie soli (gram/cykl)
Německá °dH	Francouzská fH	British °Clarke	Mmol/l			
0 - 5	0 - 9	0 - 6	0 - 0.94	H1	Brak regeneracji	0
6 - 11	10 - 20	7 - 14	1.0 - 2.0	H2	10	9

12 - 17	21 - 30	15 - 21	2.1 - 3.0	H3	5	12
18 - 22	31 - 40	22 - 28	3.1 - 4.0	H4	3	20
23 - 34	41 - 60	29 - 42	4.1 - 6.0	H5	2	30
35 - 55	61 - 98	43 - 69	6.1 - 9.8	H6	1	60

1°dH=1,25 °Clarke=1,78 °fH=0,178 mmol/l

Ustawienie **produkcyjne**: H3

1) Każdy cykl z regeneracją zużywa dodatkowe 2,0 litry wody, zużycie energii wzrasta o 0,02 kWh, a program wydłuża się o 4 minuty.



Zapoznaj się z rozdziałem 3 "Wsypywanie soli do zmiękczacza" w CZĘŚCI I : Jeśli w zmywarce nie ma soli.



KOMENTARZ:

Jeśli posiadany model nie jest wyposażony w zmiękcacz wody, można pominąć tę sekcję.

Zmiękcacz wody

Twardość wody różni się w zależności od miejsca. Jeśli twarda woda jest używana w zmywarce, na naczyniach i przyborach kuchennych będą tworzyć się osady.

Urządzenie jest wyposażone w specjalny zmiękcacz, który wykorzystuje zbiornik soli specjalnie zaprojektowany do usuwania wapnia i minerałów z wody.

Przygotowanie i przechowywanie potraw

Rozważ zakup naczyń oznaczonych jako nadające się do mycia w

- zmywarce. W przypadku określonych naczyń należy wybrać
- program o najniższej możliwej temperaturze.
- Aby uniknąć uszkodzeń, nie należy wyjmować szklanych naczyń i sztućców ze zmywarki bezpośrednio po zakończeniu programu.

Do mycia następujących sztućców/naczyń

Nie są one odpowiednie.

- Sztućce z drewnianymi, rogowymi lub perłowymi rękojeściami
- Sztućce plastikowe, które nie są odporne na wysoką temperaturę.
- Starsze sztućce z klejonymi częściami, które nie są odporne na wysoką temperaturę. Klejone sztućce lub naczynia.
- Naczynia cynowe lub miedziane. Szkło
- kryształowe.
- Przedmioty stalowe narażone na
- korozję. Płyty drewniane.
- Przedmioty wykonane z włókien syntetycznych.

Ograniczona przydatność

- Niektóre rodzaje szkła mogą stać się mętne po wielu myciach. Elementy srebrne i
- aluminiowe mają tendencję do odbarwiania się podczas mycia. Przeszkłone wzory
- mogą blaknąć przy częstym myciu w pralce.

Zalecenie dotyczące napełniania zmywarki.

Zeskrob większe ilości resztek jedzenia. Namocz przypalone resztki jedzenia w patelniach. Nie jest konieczne płukanie naczyń pod bieżącą wodą.

Aby uzyskać najlepszą wydajność zmywarki, należy postępować zgodnie z poniższymi instrukcjami. **(Funkcja i wygląd koszy i koszyków na sztuce może się różnić w zależności od modelu).** **Łaładuj** naczynia do zmywarki w następujący sposób:

- Przedmioty takie jak kubki, szklanki, garnki, patelnie itp. **muszą być** skierowane w dół.
- Zakrzywione przedmioty lub przedmioty z wgłębieniami należy układać po przekątnej, aby umożliwić odpływ wody.
- Wszystkie przybory muszą być bezpiecznie przechowywane, aby nie mogły się przewrócić.
- Wszystkie naczynia muszą być ustawione w taki sposób, aby ramiona spryskujące mogły się swobodnie obracać podczas zmywania.
- Puste przedmioty, takie jak kubki, szklanki, patelnie itp. należy przechowywać otworem skierowanym w dół, aby woda nie gromadziła się w pojemniku lub na głębokim dnie.
- Naczynia i sztuce nie mogą leżeć jeden na drugim ani przykrywać się nawzajem. Szklanki nie powinny stykać się ze sobą, aby uniknąć ich uszkodzenia.
- Górny kosz jest przeznaczony na drobniejsze i lżejsze naczynia, takie jak szklanki, filiżanki do kawy i herbaty. Noże z długimi ostrzami przechowywane pionowo stanowią
- potencjalne zagrożenie! Długie i ostre sztuce, takie jak noże do obierania, należy umieszczać poziomo w górnej komorze.
- Nie należy przeładowywać zmywarki. Jest to ważne dla uzyskania dobrych wyników i odpowiedniego zużycia energii.

KOMENTARZ:

Bardzo małe przedmioty nie powinny być myte w zmywarce, ponieważ mogą łatwo wypaść z kosza.

Wymijowanie naczyń

Aby zapobiec kapaniu wody z górnego kosza do dolnego, zalecamy opróżnienie najpierw dolnego, a następnie górnego kosza.

OSTRZEŻENIE



Naczynia będą bardzo gorące! Aby uniknąć uszkodzeń, nie wyjmuj szklanek i sztućców ze zmywarki przed upływem około 15 minut od zakończenia programu.

Przechowywanie górnego kosza

Górny kosz jest przeznaczony na drobniejsze i lżejsze naczynia, takie jak kubki, filiżanki i spodki do kawy i herbaty, talerze, małe miski i płytkie patelnie (jeśli nie są zbyt brudne).

Umieść przybory tak, aby nie poruszały się pod strumieniem wody.



Przechowywanie dolnego kosza

Zalecamy umieszczanie dużych i trudnych do wyczyszczenia przedmiotów, takich jak garnki, patelnie, pokrywki, naczynia do serwowania i miski w **dolnym koszu**, jak pokazano na poniższej ilustracji. Zaleca się umieszczanie naczyń i pokrywek na boku, aby nie blokowały obrotu górnego ramienia spryskującego.



Maksymalna zalecana średnica płytek przed dozownikiem detergentu wynosi 19 cm, aby nie blokować jego otworu.

Przechowywanie kosza na sztućce

Sztućce należy umieszczać oddzielnie w odpowiednich miejscach w koszu na sztućce. Należy unikać układania sztućców w stopy, aby zapobiec słabej wydajności czyszczenia.

⚠ OSTRZEŻENIE



Żadne przedmioty nie powinny przechodzić przez kosz dzienny.

Ostre przedmioty należy zawsze umieszczać ostrzem skierowanym



Aby uzyskać najlepszy efekt prania, postępuj zgodnie ze standardowymi opcjami napełniania kosza w ostatniej sekcji CZĘŚCI I : Wersja ogólna

Funkcja polerowania i detergentu

Środek nabłyszczający jest uwalniany podczas ostatniego płukania, aby zapobiec tworzeniu się kropelek wody na naczyniach, które mogą pozostawiać plamy i smugi. Poprawia również suszenie, umożliwiając spływanie wody z naczyń. Zmywarka została zaprojektowana do używania płynnych środków nabłyszczających.

⚠ OSTRZEŻENIE

Należy używać wyłącznie markowych nabłyszczaczy do zmywarek. Nigdy nie napełniaj dozownika nabłyszczacza innymi substancjami (np. detergentem do zmywarek, detergentem w płynie). Mogłoby to spowodować uszkodzenie urządzenia.

Kiedy należy uzupełnić środek polerujący

Regularność uzupełniania dozownika zależy od częstotliwości zmywania naczyń oraz od ustawienia używanego środka nabłyszczającego.

- Jeśli potrzebna jest większa ilość pasty polerskiej, zaświeci się
- wskaźnik braku pasty polerskiej (☹). Nie przepelniaj dozownika pasty polerskiej.

Funkcja detergentu

Składniki chemiczne wchodzące w skład detergentu są niezbędne do rozbicia i usunięcia wszystkich zabrudzeń ze spryskiwacza. Większość komercyjnych detergentów nadaje się do tego celu.

⚠ OSTRZEŻENIE

- Prawidłowe użycie detergentu

Należy używać wyłącznie detergentu przeznaczonego do mycia naczyń w z m y w a r c e . Detergent powinien być świeży i suchy. Nie wlewaj d e t e r g e n t u do dozownika detergentu, jeśli nie jesteś gotowy do zmywania naczyń.

- **Płyn do mycia naczyń jest żrący! Płyn do mycia naczyń należy przechowywać w miejscu niedostępnym dla dzieci**



Napełnianie pojemnika do żelu

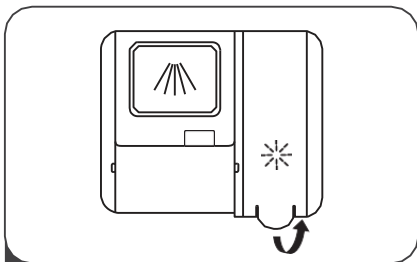

- 1** Otwórz pokrywę pojemnika do żelu, podnosząc ją za uchwyt.

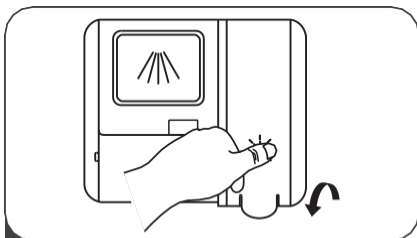

- 3** Na koniec zamknij zatyczkę.

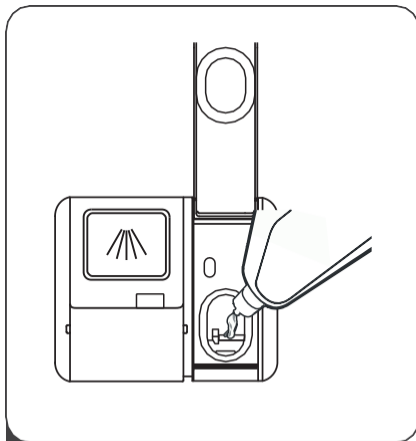

- 2** Wlej żel do dozownika, uważając, aby go nie przepełnić.

Ustawienia dozownika żelu do mycia

Aby uzyskać lepszą wydajność suszenia przy ograniczonej ilości środka polerującego, myjka została zaprojektowana tak, aby zużycie można było dostosować do potrzeb użytkownika. Wykonaj poniższe czynności.

1. Otwórz drzwiczki, włącz urządzenie.
2. W ciągu 60 sekund od włączenia urządzenia naciśnij przycisk Program na dłużej niż 5 sekund, a następnie naciśnij przycisk Delay Start, aby przejść do trybu ustawień, polska kontrolka będzie migać z częstotliwością 1 Hz.
3. Naciśnij ponownie przycisk Program, aby wybrać odpowiednią partię zgodnie z wymaganiami, ustawienia zmieniają się w następującej kolejności: d3->d4->d5->d1->d2->d3. Im wyższa liczba, tym więcej środka polerującego użyje myjka.
4. Brak działania w ciągu 5 sekund lub naciśnięcie przycisku zasilania w celu zakończenia konfiguracji i wyjścia z trybu konfiguracji.

Napełnianie dozownika detergentu

Trzy sposoby otwierania nasadki:

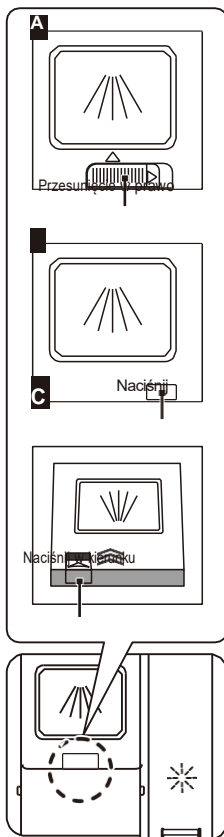

Otwórz, wykonując następujące kroki:

- A. Aby otworzyć pokrywę, przesunij zatrzask zwalniający.
- B. Otwórz zatyczkę, naciskając zatrzask zwalniający w dół.
- C. Otwórz zatyczkę, naciskając zatrzask zwalniający w kierunku wskazanym strzałkami.

⚠️ UWAGA :

Postępuj zgodnie z zaleceniami producenta podanymi na opakowaniu detergentu.

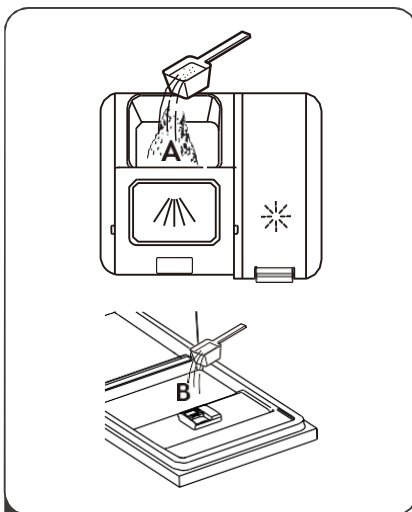

2

Dodaj detergent do większej komory (A) dla głównego cyklu prania. W celu uzyskania lepszych rezultatów zmywania, zwłaszcza w przypadku bardzo zabrudzonych rzeczy, należy wlać niewielką ilość detergentu na drzwiczki. Dodatkowy detergent jest aktywowany podczas fazy prania wstępnego.

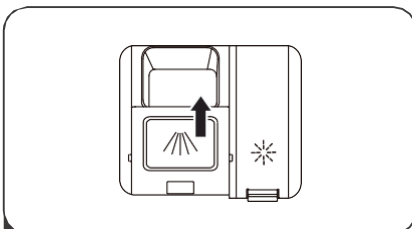







Zamknij pokrywę, przesuwając ją do przodu, a następnie popychając w

WYBÓR PROGRAMU

Tabela cykli mycia

Poniższa tabela pokazuje, które programy są najbardziej odpowiednie dla każdego poziomu pozostałości żywności i ile detergentu potrzeba. Pokazuje również różne informacje o programach.

Wartości zużycia i czas trwania programu są jedynie orientacyjne, z wyjątkiem programu E (●) oznacza, że program używa środków pomocniczych podczas ostatniego płukania

Program	Opis	Środki do mycia wstępnego / głównego mycie	Długość programu (min)	Zużycie energii (kWh)	Zużycie woda (l)	Środek polerujący
 Auto	Pranie wstępne (45 °C) Pranie (55-65 °C) Płukanie Płukanie Płukanie (50-55 °C) Suszenie	4/18g 1 lub 2 tabletki	85-150	0.850~1.550	8.5~18.7	●
 Higiena	Pranie(72°C) Płukanie Płukanie (72 °C) Suszenie	22g 1 lub 2 tabletki	215	1.815	14.9	●
ECO (En60436)	Mycie(50°C) Płukanie Płukanie (45 °C) Suszenie	22g 1 lub 2 tabletki	220	0.747	9.8	●
 Szkło	Pranie wstępne (50 °C) Płukanie (50 °C) Płukanie (50 °C) Suszenie	4/18g 1 lub 2 tabletki	120	0.995	14.8	●
 Cisza	Mycie wstępne (30 °C) Mycie (55 °C) Płukanie Płukanie (55 °C) Suszenie	 4/18g	270	1.415	14.9	●
 58 min	Mycie wstępne (30 °C) Mycie (60 °C) Płukanie (55 °C) Płukanie (50 °C) Suszenie	1 lub 2 tabletki 4/18g	58	1.050	15.0	●
	Mycie(45°C)	1 lub 2 tabletki	30	0.820	11.3	○

UWAGA :

ECO O: Program ECO jest odpowiedni do mycia normalnie zabrudzonych naczyń, jest najbardziej wydajnym programem do tego zastosowania pod względem łącznego zużycia energii i wody i jest wykorzystywany do oceny zgodności z przepisami UE dotyczącymi ekoprojektu.
(*EN60436)

Oszczędność energii

1. Wstępne płukanie naczyń prowadzi do zwiększonego zużycia wody i energii i nie jest zalecane.
2. Zmywanie naczyń w zmywarce domowej zwykle zużywa mniej energii i wody niż zmywanie naczyń ręcznie, o ile zmywarka domowa jest używana zgodnie z instrukcją.

Rozpoczęcie cyklu prania

1. Wyciągnij dolny i górny kosz, włóż naczynia i wsuń je z powrotem. Zaleca się włożenie najpierw dolnego kosza, a następnie górnego.
2. Włóż detergent.
3. Włóż wtyczkę do gniazda. Zasilanie jest wymienione na ostatniej stronie arkusza danych produktu. Upewnij się, że dopływ wody jest całkowicie otwarty.
4. Otwórz drzwiczki i naciśnij przycisk zasilania.
5. Wybierz program, zaświeci się lampka kontrolna. Następnie zamknij drzwi, a zmywarka rozpocznie cykl.

Zmiana programu w środku cyklu

Program można zmienić tylko wtedy, gdy działał tylko przez krótki czas, w przeciwnym razie detergent mógł już zostać uwolniony lub woda z detergentem mogła już zostać spuszczone. W takim przypadku należy zresetować zmywarkę i uzupełnić detergent. Aby zresetować zmywarkę, postępuj zgodnie z poniższymi instrukcjami:

1. Otwórz lekko drzwiczki, aby zatrzymać spryskiwacz, a gdy ramię spryskujące przestanie działać, możesz całkowicie otworzyć drzwiczki.
2. Po naciśnięciu przycisku Program przez ponad trzy sekundy urządzenie przełączy się w tryb wyboru programu.
3. Można zmienić program na żądane ustawienie cyklu.

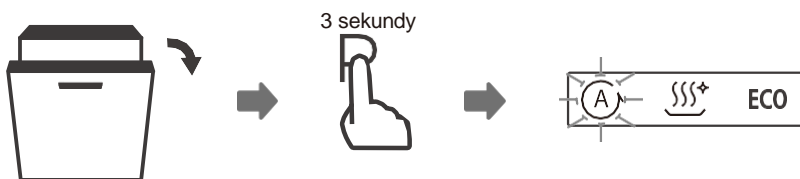

Zabudli ste do spotrebiča vložiti nekaj riad?

Zapomniane naczynia można dodać w dowolnym momencie przed otwarciem dozownika detergentu. W takim przypadku należy postępować zgodnie z poniższymi instrukcjami:

1. Otwórz lekko drzwi, aby zatrzymać pranie.
2. Gdy ramiona natryskowe **przestaną** działać, można całkowicie otworzyć drzwi.
3. Dodaj zapomniane naczynia.
4. Zamknij drzwiczki, pralka wznowi pracę po 10 sekundach.

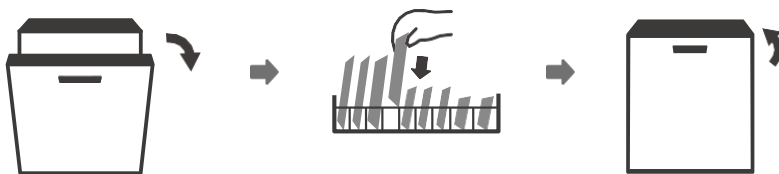

⚠ OSTRZEŻENIE



Otwieranie drzwiczek zmywarki w środku cyklu jest niebezpieczne, ponieważ może dojść do poparzenia gorącą parą.

Automatyczne otwieranie drzwi

Drzwi zmywarki otwierają się automatycznie po zakończeniu niektórych programów. Otwarcie drzwi nie oznacza zakończenia programu. Jest jeszcze czas na wysuszenie. Po upływie pozostałego czasu rozlegnie się sygnał dźwiękowy oznaczający zakończenie programu. (Jeśli zmywarka jest wbudowana, otaczające ją meble muszą być odporne na ewentualną kondensację).



💡 KOMENTARZ:

Drzwi zmywarki nie mogą być zablokowane, gdy ustawione jest automatyczne otwieranie. Może to zakłócić działanie funkcji blokady drzwi.

KODY BŁĘDÓW

Jeśli wystąpi błąd, pralka wyświetli kod błędu. Poniższa tabela przedstawia możliwe kody błędów i ich przyczyny.

Kryptonimy	Znaczenie	Możliwe przyczyny
E1	Dłuższy czas.	Kran nie otwiera się lub jest dopływ wody jest ograniczony lub ciśnienie wody jest zbyt niskie.
E	Nie osiąga wymaganego poziomu wartości temperatury.	Awaria elementu grzejnego. Niektóre elementy spryskiwacza
E4	Przepełnienie.	są nieszczelne.
E8	Błąd orientacji zaworu dystrybucyjnego.	Otwarty obwód lub przerwanie zaworu dystrybucyjnego.
red	Brak komunikacji między główną plytka drukowana i plytka wyświetlacza .	Odłączony obwód lub przerwana linia komunikacyjna.

⚠ OSTRZEŻENIE

- W przypadku przepełnienia urządzenia należy wyłączyć zasilanie i skontaktować się z działem obsługi klienta.
- Jeśli na dnie myjki znajduje się woda z powodu przepełnienia lub niewielkiego wycieku, należy ją usunąć przed ponownym uruchomieniem myjki.

LICZNIK UŻYTKOWANIA

Gdy przewód zasilający jest podłączony, ale pralka nie jest włączona, otwórz drzwiczki, naciśnij i przytrzymaj przycisk opóźnionego startu przez 5 sekund, na wyświetlaczu pralki pojawi się liczba-uzyc.

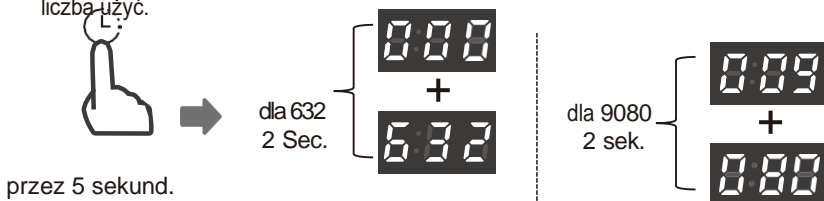

Przykład:

632: 000 jest wyświetlane przez dwie sekundy, następnie 632 jest wyświetlane przez dwie sekundy,

a na koniec wyłącza się. 9080: 9080: wyświetlanie 009 przez dwie sekundy, następnie wyświetlanie 080 przez dwie sekundy, a na koniec wyłączenie.

INFORMACJE TECHNICZNE

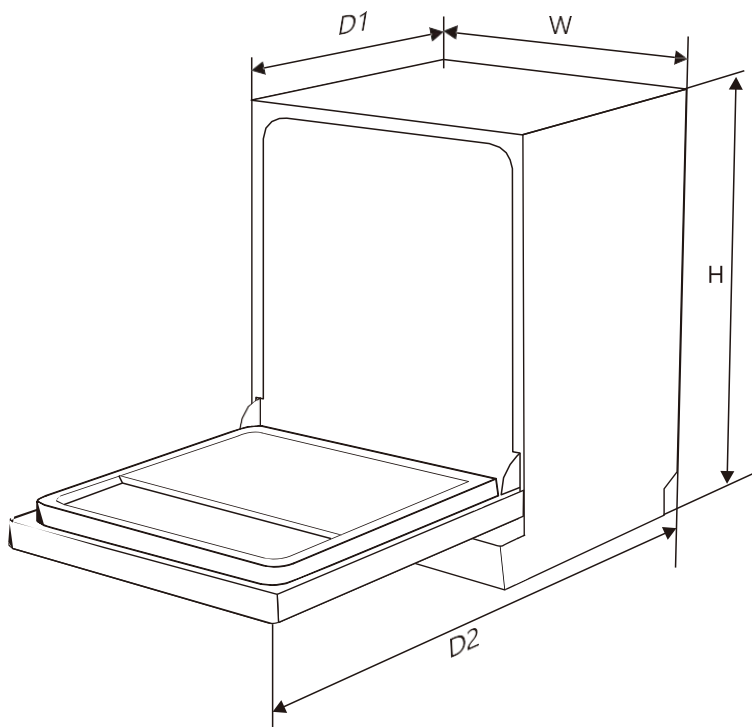

Wysokość (H)	815 mm
Szerokość (W)	598 mm
Głębokość (D1)	550 mm (przy zamkniętych drzwiach)
Głębokość (D2)	1150 mm (przy otwarciu drzwi pod kątem 90°)

|| DOSTĘP DO BAZY DANYCH

Aby uzyskać dostęp do informacji o przyjętych modelach przechowywanych w bazie danych produktów, zgodnie z rozporządzeniem (UE) 2019/2017 i związanych z etykietowaniem energetycznym, należy zalogować się na stronie internetowej: <https://eprel.ec.europa.eu/>.

W witrynie internetowej znajdź łącze do swojego produktu, podając numer referencyjny usługi podany na tabliczce znamionowej.

Innym sposobem uzyskania dostępu do tych informacji jest zeskanowanie kodu "QR" na etykiecie energetycznej produktu.

PL Usługi posprzedażowe:

Wszelkie czynności konserwacyjne urządzenia powinny być wykonywane przez:

- Sprzedawcę tego urządzenia,
- Lub innego wykwalifikowanego mechanika, który jest autoryzowanym przedstawicielem marki urządzenia. Umawiając się na wizytę, należy podać pełne dane urządzenia (model, typ i numer seryjny). Informacje te znajdują się na tabliczce znamionowej umieszczonej na urządzeniu.

INFORMACJE

Minimalny okres dostępności części zamiennych wymienionych w europejskim rozporządzeniu 2019-2022-UE i dostępnych w szczególności dla użytkownika urządzenia wynosi 10 lat na warunkach określonych w tym samym rozporządzeniu.