

BOSTO®

Instrukcja obsługi

BOSTO Tablet graficzny BT-16HD (2024)

BOSTO Tablet graficzny BT-16UHD (2024)

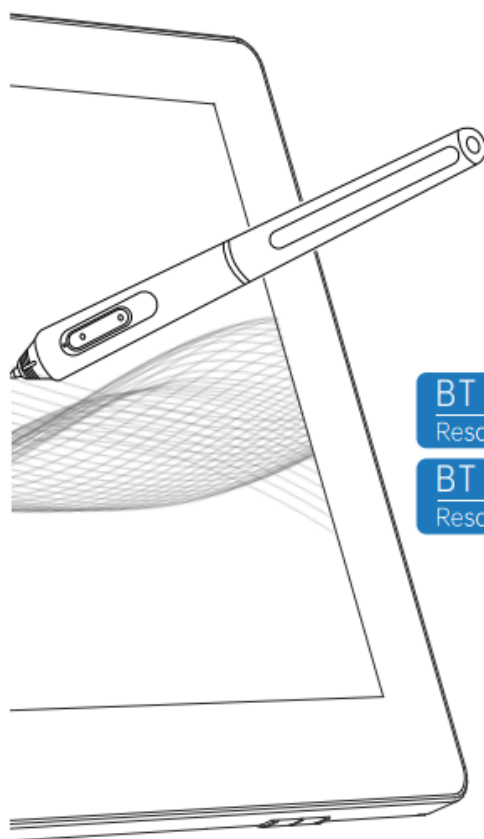

BT - 16HD (2024)

Resolution: 1920*1080

BT - 16UHD (2024)

Resolution: 3840*2160

Importer

Aktro Sp. z o. o.

ul. Andersa 7 lok. 4

15-124 Białystok

Przed użyciem produktu należy przeczytać uważnie niniejszą instrukcję i zachować w bezpiecznym miejscu.

1. Przedstawienie produktu

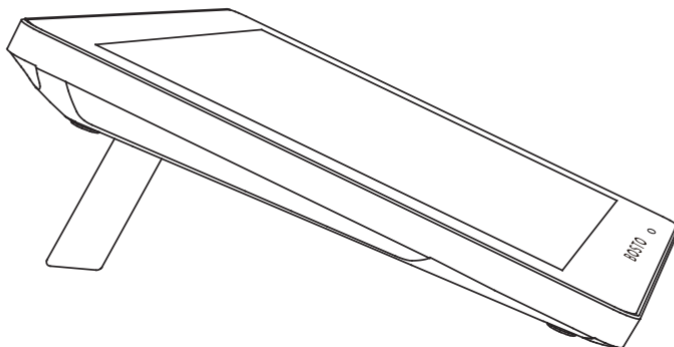
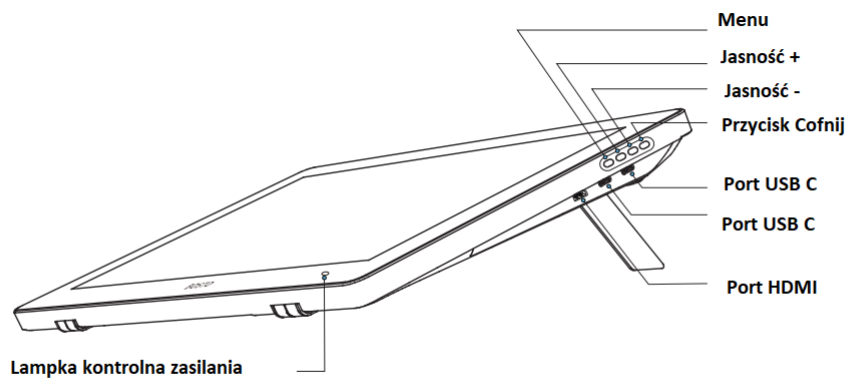

2. Akcesoria



Cyfrowe pióro bez baterii



Końcówki pióra



Klips na końcówkę pióra



Skrócona instrukcja obsługi



Rękawiczka do rysowania



Ściereczka

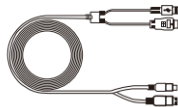

Kabel 2 w 1, HDMI/USB



Kabel funkcjonalny
USB C do USB C

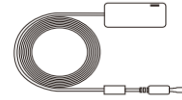

Adapter UBC C
tylko do modelu
BT-16UHD(2024)

3. Połączenie z komputerem

1 Type-C



2 HDMI



3 USB



4 Adapter

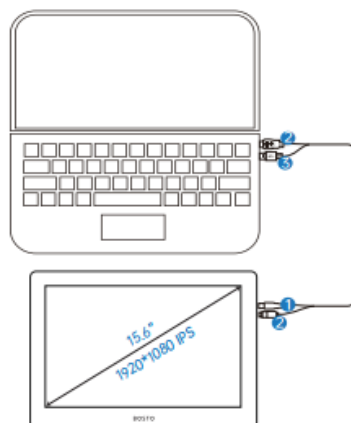

A

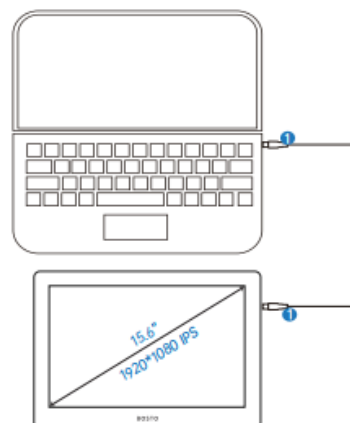

B

BT-16HD(2024)

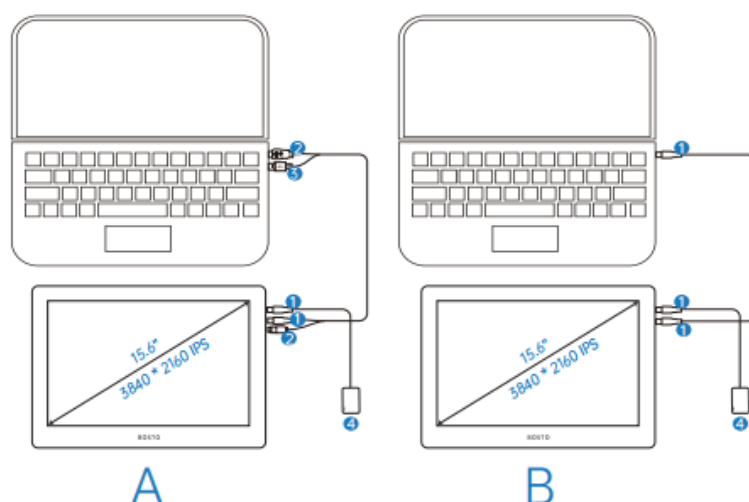

BT-16UHD(2024)

4.Instalacja sterowników

1. Przygotowanie przed instalacją: Odinstaluj i usuń inne sterowniki tabletu/monitora graficznego zainstalowane w komputerze, zamknij wszystkie uruchomione programy, wyłącz tymczasowo oprogramowanie antywirusowe i zapórę sieciową, instalowanie sterownika jako administrator.
2. Pobierz sterownik ze strony: <http://www.bostotablet.com/down.aspx>
3. Po udanej instalacji
 - Windows: Ikonę „Bosto Digitizer” można znaleźć na pulpicie lub pasku zadań w prawym dolnym rogu komputera.

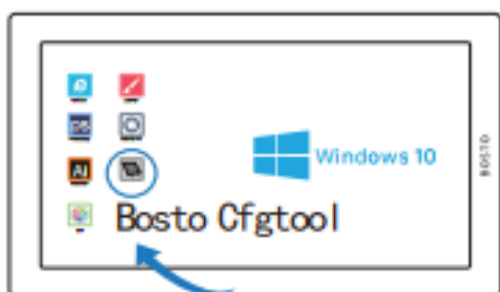

- Mac : Ikonę „Bosto Tablet” można znaleźć w „Launchpadzie”, po jej kliknięciu znajdziesz małą ikonę w prawym górnym pasku nawigacyjnym (jak pokazano na obrazku poniżej). Kliknij aby otworzyć ustawienia sterownika.

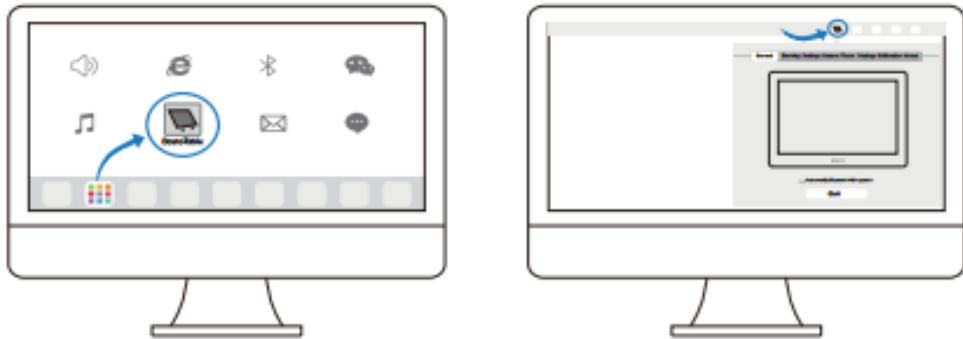

5. Kalibracja ekranu

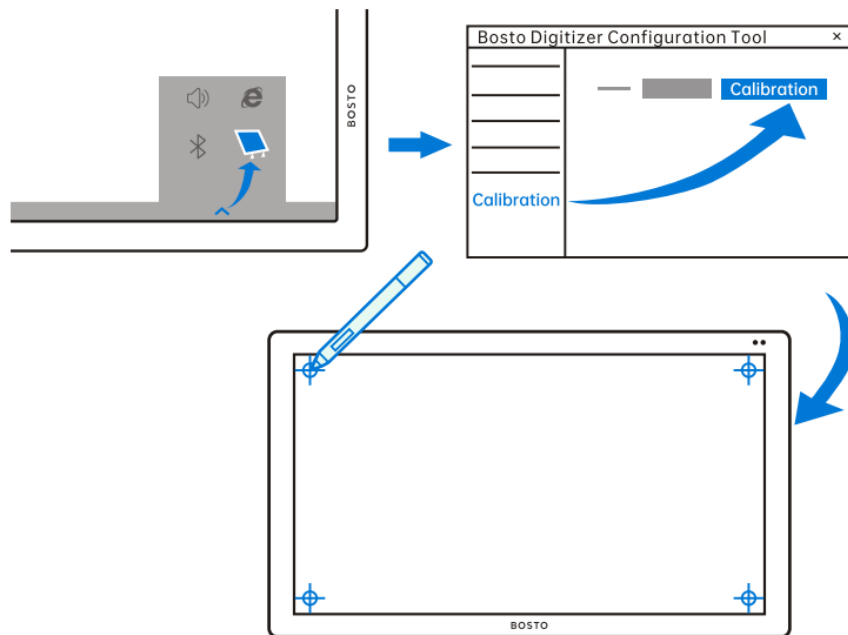

6.Ustawienie dotyku

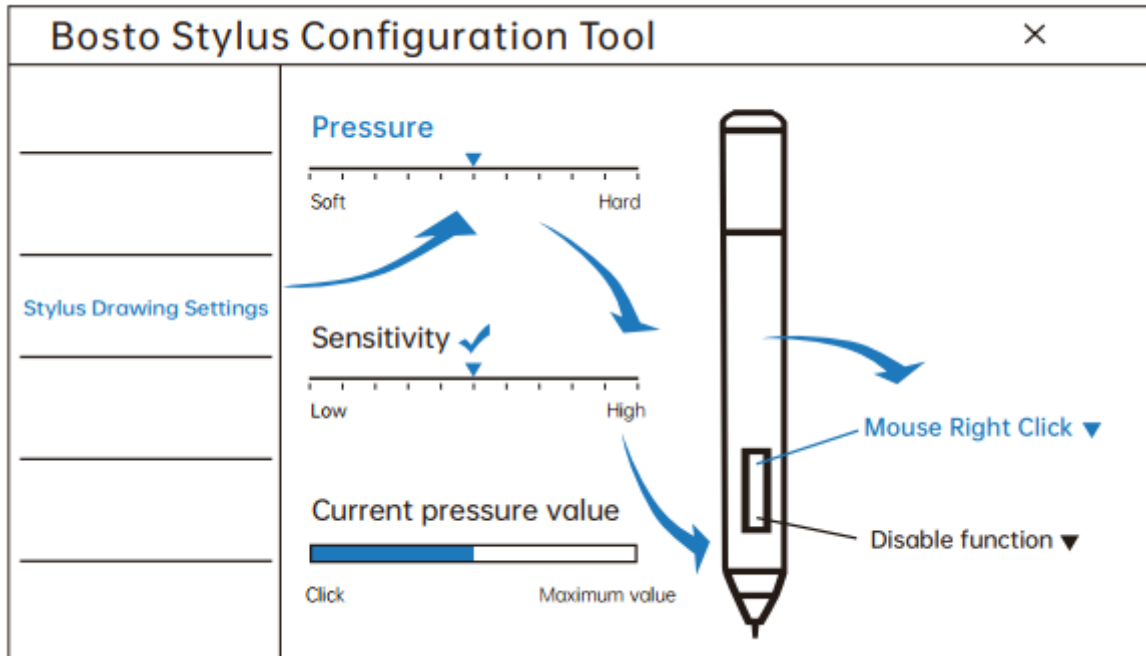

1. Regulacja nacisku: Im bardziej przesuniesz suwak w prawo, tym większy nacisk będzie wymagany do narysowania linii.
2. Regulacja czułości: W tym samym zakresie zmian ciśnienia, im bardziej suwak jest przesunięty w prawo, tym większa jest różnica w grubości rysowanych linii

7. Ustawienie dotyku

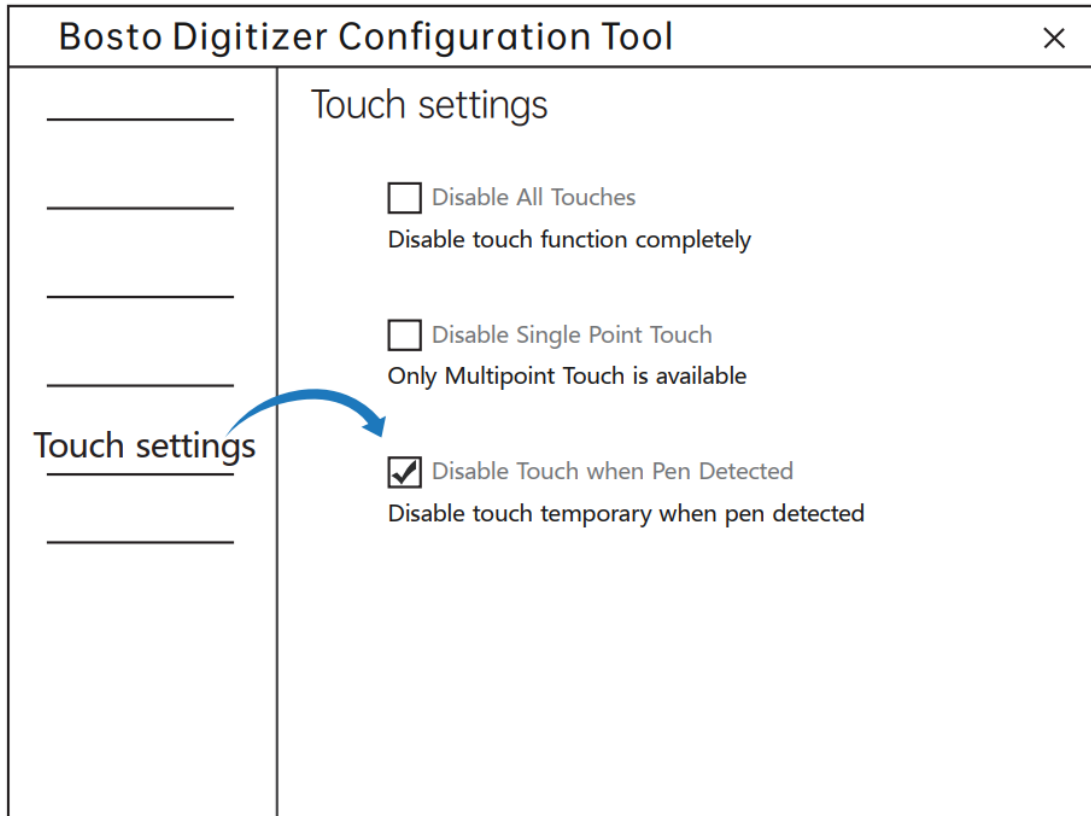

Wyłączenie pojedynczego dotknięcia może znacznie zmniejszyć liczbę przypadkowych dotknięć.

8. Wymiana końcówek

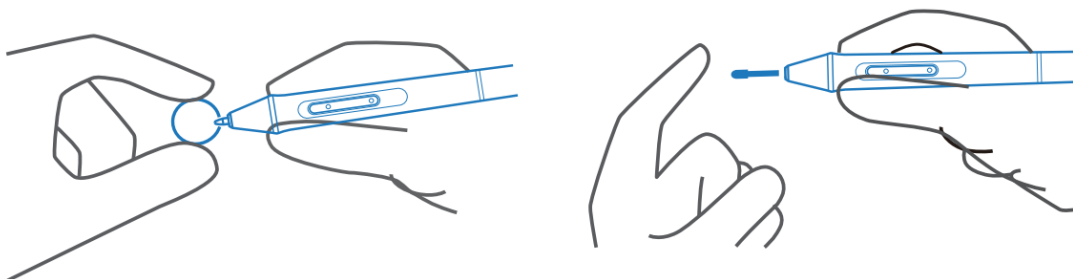

Serwis producenta: service@bostotablet.com

Na oficjalnej stronie <https://bostopolska.pl/> można zaczerpnąć dodatkowych informacji na temat obsługi i konfiguracji tabletu oraz najczęściej zadawanych pytań(FAQ).

Dodatkowo można pobrać zawsze najnowsze oprogramowanie do danego urządzenia.

8. Postanowienia gwarancyjne

Produkty marki BOSTO są objęte 24-miesięczną gwarancją dla konsumentów lub 12-miesięczną gwarancją dla przedsiębiorców(zakupów na firmę).

Gwarancji nie podlegają: materiały eksploatacyjne(w tym baterie i akumulatory) uszkodzenia produktu będące wynikiem niewłaściwego użytkowania lub powstałe z winy użytkownika włączając w to niewłaściwe przechowywanie, upuszczenie, uderzenie, korozję, brud, piasek, zalanie, zamoczenie, wady spowodowane użytkowaniem innych akcesoriów niż fabryczne oraz szkody powstałe w wyniku niewłaściwego zabezpieczenia przesyłki z reklamowanym urządzeniem.

9. Deklaracja zgodności CE

Producent Bosto Co., Ltd niniejszym oświadcza, że to urządzenie jest zgodne z obowiązującymi dyrektywami i normami europejskimi i ich poprawkami. W celu zaczerpnięcia dokładniejszych informacji proszę zajrzeć na stronę www.bostotablet.com

10. Utylizacja sprzętu i ochrona środowiska

Wszystkie produkty, na których umieszczony jest symbol zostały sklasyfikowane jako odpady elektryczne(WEEE zgodnie z dyrektywą 2012/19/EU). Z tego względu muszą być utylizowane w punktach recyklingu odpadów elektrycznych. Pod żadnym pozorem nie powinny być wyrzucane razem z odpadami komunalnymi.

