



PODRĘCZNIK UŻYTKOWNIKA

BEZPRZEWODOWA SOUNDBAR

Proszę dokładnie przeczytać niniejszą instrukcję przed rozpoczęciem użytkowania zestawu i zachować ją do użytku w przyszłości.

Model

S60TR (S60TR, SPT5-W), SPT8-S

Skrócony przewodnik użytkownika soundbara

Instalacja i eksploatacja produktu

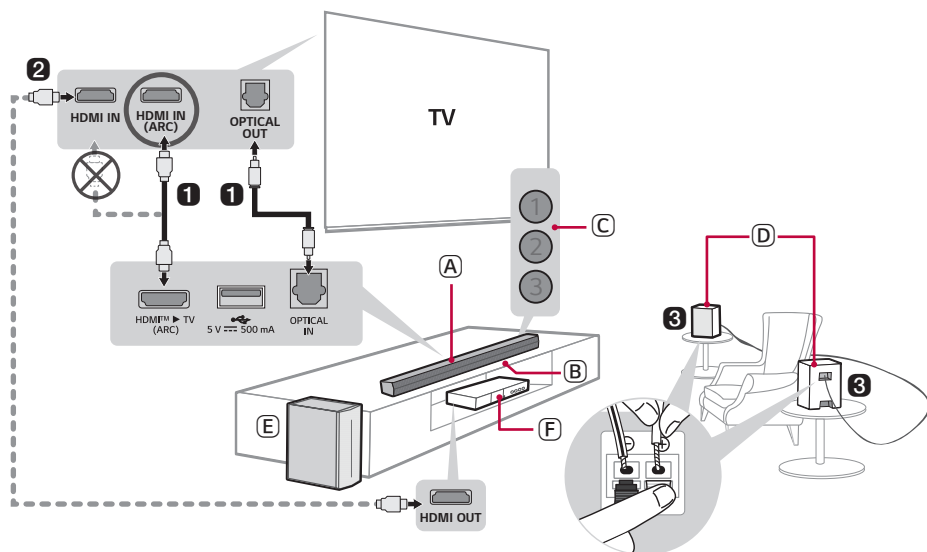

- 1** Podłącz soundbar do telewizora za pomocą przewodu optycznego lub przewodu HDMI.



- (A) Soundbar
- (B) Odbiornik pilota
- (C) Dioda LED stanu (1)(2)(3)
- (D) Głośniki tylne
- (E) Beprzewodowy subwoofer – umieść w pobliżu soundbara.
- (F) Urządzenie zewnętrzne – (odtwarzacz Blu-ray, konsola do gier, itd.)

- 2 Jeśli korzystasz z urządzenia zewnętrznego (np. dekodery telewizji kablowej, odtwarzacz Blu-ray, konsola gier), podłącz je do telewizora za pomocą kabla HDMI.
- 3 Podłącz tylne głośniki przy użyciu kabla do głośników. Podłączając tylne głośniki, podłącz do czarny kabel w paski do ujemnego zacisku każdego głośnika, a drugi kabel do dodatniego zacisku głośników.
- 4 Podłącz zasilanie w następującej kolejności: bezprzewodowy subwoofer → głośniki tylne → soundbar. Następnie włącz soundbar. Po automatycznym nawiązaniu połączenia z soundbar, dioda LED bezprzewodowego subwoofera i odbiornika głośnika tylnego zapali się na zielono. (→ Patrz „Podłączanie urządzenia” na stronie 6.)

5 Podłączanie urządzenia do smartfona za pomocą połączenia Bluetooth (→ Patrz „Łączenie za pomocą Bluetooth” na stronie 38.)



-
- 1 Na smartfonie dotknij przycisk **Ustawienia**  i wybierz opcję **Bluetooth**. Włącz funkcję **Bluetooth**. (Wyt. > Wł.)
 - 2 Naciśnij przycisk **Paruj przy użyciu Bluetooth** . Po chwili diody LED1 i LED2 zamigają na biało.
 - 3 Odszukaj i dotknij dany produkt na smartfonie. Produkt zostanie wyświetlony jako „LG S60TR(XX)”.
 - 4 Po połączeniu produktu ze smartfonem za pomocą **Bluetooth**, diody LED1 i LED2 zaświecą na biało.

6 Łączenie się z aplikacją LG Soundbar (→ Patrz „Łączenie się ze smartfonem przez aplikację LG Soundbar” na stronie 41.)

-
- 1 Odszukaj i zainstaluj **aplikację LG Soundbar** w sklepie Google Play lub App Store na swoim smartfonie.
 - 2 Więcej informacji na temat użycia można znaleźć wybierając [Pomoc] w [Ustawieniach].

Ręczne podłączanie soundbara do bezprzewodowego subwoofera lub tylnych głośników (→ Patrz „Ręczne łączenie z bezprzewodowym subwooferem”, „Połączenie ręczne” na stronie 8, 11.)

Jeśli na dolnej części bezprzewodowego subwoofera świeci czerwona dioda LED, oznacza to, soundbar nie jest połączony z głośnikami. W takim przypadku należy podłączyć je w następującej kolejności.

- ① Naciśnij przycisk **zasilania**  na soundbarze, aby go wyłączyć.
- ② Naciśnij przycisk **PAIRING**, znajdujący się z tyłu bezprzewodowego subwoofera lub głośnika tylnego. Sprawdź, czy każda dioda miga na zielono.
 - Jeśli dioda LED bezprzewodowego subwoofera wciąż świeci na czerwono, ponownie naciśnij i przytrzymaj przycisk z tyłu subwoofera.
- ③ Naciśnij przycisk **zasilania**  na soundbarze, aby go włączyć.
- ④ Po nawiązaniu połączenia zaświeci zielona dioda LED na bezprzewodowym subwooferze lub głośniku tylnym.

Skrócony przewodnik użytkownika soundbara

- 2 Instalacja i eksploatacja produktu

Instalacja

- 6 Podłączanie urządzenia
- 13 Konfiguracja dźwięku przestrzennego

Szczegółowe informacje o urządzeniu

- 17 Przód
- 22 Wstecz
- 23 Szczegółowe informacje o pilocie

Różne ustawienia zapewniające wygodę obsługi

- 26 Funkcje zapewniające wygodę obsługi
- 27 Jak zmieniać ustawienia
- 28 Dostrajanie dźwięku
- 29 Funkcja opisu głosowego

Łączenie z telewizorem

- 30 Łączenie za pomocą kabla optycznego
- 32 Łączenie za pomocą Bluetooth
- 33 Łączenie za pomocą kabla HDMI

Łączenie z urządzeniem zewnętrznym

- 35 Łączenie za pomocą kabla HDMI
- 37 Łączenie za pomocą kabla optycznego

Używanie urządzenia jako systemu audio

- 38 Łączenie za pomocą Bluetooth
- 41 Łączenie się ze smartfonem przez aplikację LG Soundbar
- 43 Łączenie z urządzeniem pamięci USB

Montaż urządzenia na ścianie

- 45 Sprawdzanie przed montażem na ścianie
- 47 Montaż urządzenia na ścianie

Zalecenia dotyczące bezpieczeństwa

- 49 Przepisy dotyczące bezpieczeństwa
- 52 Zapobieganie niewłaściwemu użyciu produktu

Zanim zgłosisz usterkę urządzenia

- 56 Rozwiązywanie problemów

Dodatek

- 59 Specyfikacje
- 61 Zarejestrowane znaki towarowe i licencje
- 62 Informacja dotycząca oprogramowania open source
- 63 Przenoszenie urządzenia

Instalacja

Podłączanie urządzenia

Podłącz soundbar do bezprzewodowego subwoofera, aby cieszyć się bogatszym dźwiękiem.

Automatyczne łączenie z bezprzewodowym subwooferem

Po zakończeniu instalacji bezprzewodowy subwoofer automatycznie połączy się z soundbarem. Połącz soundbar z subwooferem w następującej kolejności.

- 1 Podłącz kabel zasilający do bezprzewodowego subwoofera.
- 2 Podłącz do gniazdka kabel zasilający podłączony do bezprzewodowego subwoofera.
- 3 Podłącz kabel zasilający do soundbara.
- 4 Podłącz do gniazdka kabel zasilający podłączony do soundbara.
- 5 Naciśnij przycisk **zasilania**  na soundbarze, aby go włączyć.

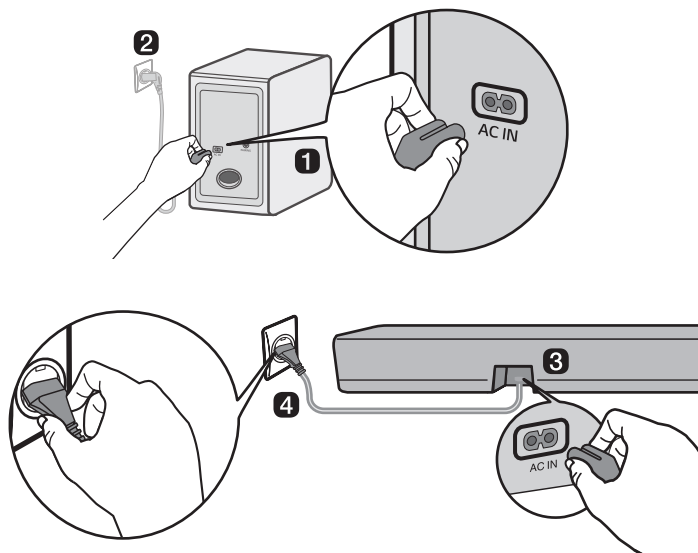

- 6 W przypadku automatycznego nawiązania połączenia dioda na bezprzewodowym subwooferze zaświeci na zielono.

Sprawdzanie połączenia na podstawie diody na subwooferze bezprzewodowym

Stan połączenia można sprawdzić, obserwując diodę na subwooferze bezprzewodowym.

Kolor diody	Stan
Miga na zielono	Trwa nawiązywanie połączenia
Zielony	Połączono pomyślnie
Czerwony	Nieudane połączenie albo subwoofer znajduje się w trybie czuwania
Wył.	Nie podłączono kabla zasilającego

Ręczne łączenie z bezprzewodowym subwooferem

Jeśli na bezprzewodowym subwooferze świeci czerwona dioda, oznacza to, że soundbar nie jest połączony z subwooferem. W takim przypadku należy je połączyć w następującej kolejności.

- 1 Naciśnij przycisk **zasilania**  na soundbarze, aby go wyłączyć.
- 2 Naciśnij przycisk **PAIRING**, znajdujący się z tyłu bezprzewodowego subwoofera. Sprawdź, czy dioda na subwooferze miga na zielono. Jeśli dioda bezprzewodowego subwoofera wciąż świeci na czerwono, ponownie naciśnij i przytrzymaj przycisk z tyłu subwoofera.

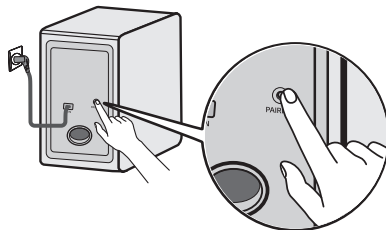

- 3 Naciśnij przycisk **zasilania**  na soundbarze, aby go włączyć.
- 4 Po nawiązaniu połączenia dioda na bezprzewodowym subwooferze zaświeci na zielono.

Uwaga

- Zainstaluj soundbar jak najbliżej bezprzewodowego subwoofera. Im mniejsza odległość pomiędzy soundbarem a subwooferem bezprzewodowym, tym lepsza jakość dźwięku.
- Upewnij się, że pomiędzy soundbarem a bezprzewodowym subwooferem nie ma żadnych przeszkód.
- Aby uniknąć zakłóceń bezprzewodowych, należy zachować odległość przynajmniej 1 m między soundbarem albo bezprzewodowym subwooferem a urządzeniami peryferyjnymi generującymi silne fale elektromagnetyczne (np. routerem bezprzewodowym, kuchenką mikrofalową itp.).

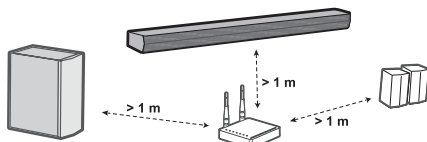

Podłączanie głośników tylnych

Połączenie automatyczne

Po zakończeniu instalacji tylne głośniki automatycznie połączą się z soundbarem. Połącz soundbar z tylnymi głośnikami, wykonując kolejno następujące kroki.

- 1 Podłącz kable głośnika do odpowiednich zacisków tylnych głośników (lewy, prawy). Podłącz czarny kabel w paski do ujemnego zacisku, a drugi kabel — do dodatniego zacisku.

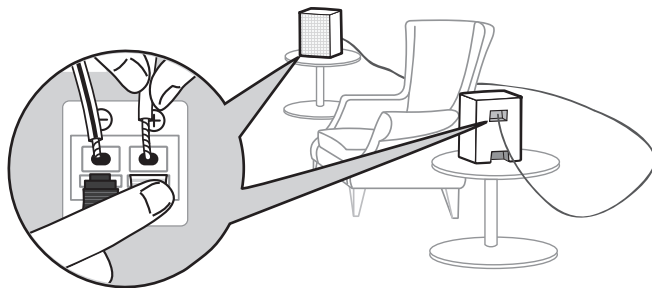

- 2 Podłącz kabel zasilający do tylnego głośnika.
- 3 Podłącz do gniazdka kabel zasilający podłączony do tylnego głośnika.
- 4 Naciśnij przycisk **zasilania** (⏻) na soundbarze, aby go włączyć.
- 5 W przypadku automatycznego nawiązania połączenia dioda na głośniku tylnym zaświeci na zielono.

✔ Uwaga

- Używaj wyłącznie głośników dostarczonych z produktem. Zastosowanie innych głośników może spowodować usterkę.
- Podłącz kable głośnika do odpowiednich zacisków. Podłącz kabel dodatni do dodatniego zacisku, a kabel ujemny – do ujemnego zacisku. Nieprawidłowo podłączony kabel spowoduje zniekształcenie dźwięku albo brak basu.
- Podłącz urządzenie do głośników i kabli dostarczonych przy zakupie.
 - W przypadku podłączenia głośników lub kabli innych niż dostarczone przy zakupie może wystąpić obniżenie jakości dźwięku lub usterka głośnika.
- Przy podłączaniu głośników do urządzenia należy podłączać głośnik tylko do portu wyjściowego, który pasuje do głośnika.
 - W przypadku podłączenia wielu głośników do jednego portu wyjściowego może dojść do awarii urządzenia lub głośnika.
- Jeśli położenie wtyczki zasilania jest inne podczas instalacji głośników tylnych, można zmienić położenie kanału L/P głośników tylnych za pomocą **aplikacji LG Soundbar**.

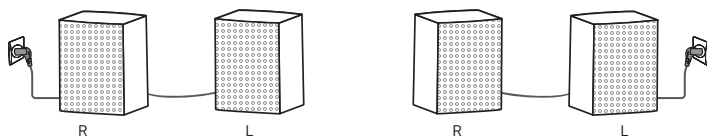

Sprawdzanie stanu połączenia na podstawie koloru diody

Możesz sprawdzić stan połączenia za pomocą diody znajdującej się na tylnym głośniku.

Kolor diody	Stan
Miga na zielono	Trwa nawiązywanie połączenia
Zielony	Połączono pomyślnie
Czerwony	Nieudane połączenie albo głośniki tylne znajdują się w trybie czuwania
Wyt.	Nie podłączono kabla zasilającego

Połączenie ręczne

Jeśli na głośniku tylnym świeci czerwona dioda, oznacza to, że soundbar nie jest połączony z głośnikami tylnymi. W takim przypadku należy je połączyć w następującej kolejności.

- 1 Naciśnij przycisk **zasilania** (🔌) na soundbarze, aby go wyłączyć.
- 2 Naciśnij przycisk **PAIRING**, znajdujący się z tyłu głośnika tylnego. Sprawdź, czy dioda znajdująca się na głośniku tylnym miga na zielono.

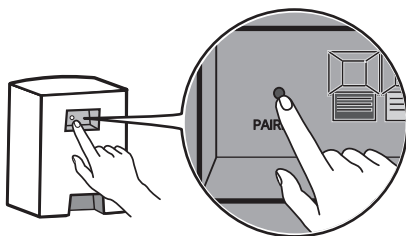

- 3 Naciśnij przycisk **zasilania** (🔌) na soundbarze, aby go włączyć.
- 4 Po nawiązaniu połączenia dioda na głośniku tylnym zaświeci się na zielono.

✓ Uwaga

- Tyłne głośniki należy ustawić w odległości przynajmniej 30 cm od telewizora albo monitora.
- Aby uniknąć zakłóceń bezprzewodowych, należy zachować odległość przynajmniej 1 m między soundbarem lub głośnikami tylnymi a innymi urządzeniami peryferyjnymi generującymi silne fale elektromagnetyczne (takimi jak routery bezprzewodowe, kuchenki mikrofalowe itp.).

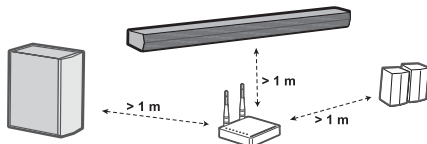

Porządkowanie kabli (opcjonalne)

Kabel głośnika można podpiąć przy użyciu dostarczonych opasek.

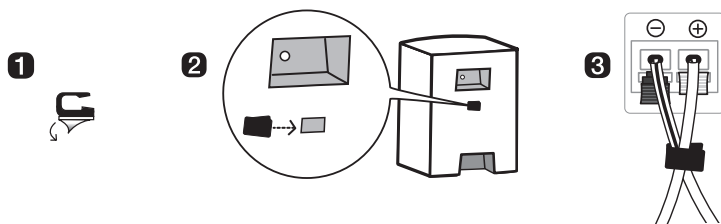

✓ Uwaga

- Po wykonaniu wszystkich połączeń można ułożyć kable w zależności od potrzeb.
-

Konfiguracja dźwięku przestrzennego

Funkcja dźwięku przestrzennego pozwala na uzyskanie dookólnego, trójwymiarowego dźwięku z głośników, niezależnie od liczby kanałów oryginalnego nagrania.

Na przykład, słuchając muzyki nagranej w trybie dwukanałowym (2.0) ze standardowymi efektami dźwiękowymi, można usłyszeć następującą różnicę.

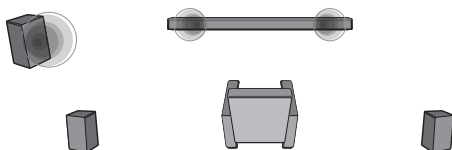

Przy wyłączonym dźwięku przestrzennym

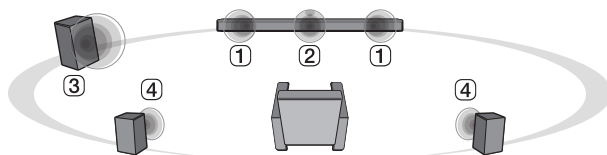

Przy włączonym dźwięku przestrzennym

✓ Uwaga

• Ustawienie głośników jest następujące:

- ① Przednie głośniki
- ② Środkowy głośnik
- ③ Subwoofer
- ④ Tylne głośniki

Włączanie/wyłączanie dźwięku przestrzennego

- 1** Naciśnij przycisk **ustawień** . Dioda 2 zacznie migać na biało.

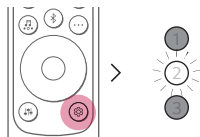

- 2** Gdy dioda 2 miga, naciśnij przycisk lewo/prawo, aby wybrać ustawienie dźwięku przestrzennego.

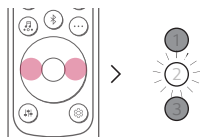

- 3** Gdy dioda 2 miga, naciśnij przycisk **góra/dół**. Jeśli włączone jest ustawienie dźwięku przestrzennego, dioda 1 zacznie migać na biało. Jeśli ustawienie dźwięku przestrzennego jest wyłączone, dioda 3 zacznie migać na biało.

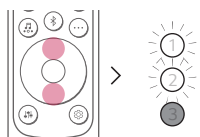



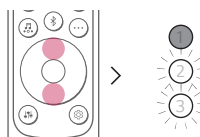







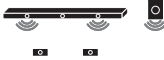

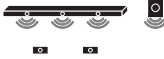

(Wł.)



(Wyt.)

Dźwięk głośnika w zależności od kanału wejściowego

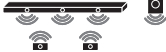
Efekty dźwiękowe		
Wejście	Wyjście	
	Głośniki tylne niepodłączone	Głośniki tylne podłączone
AI SOUND PRO		
Dźwięk dostosowany za pomocą sztucznej inteligencji		
Kanały 2.0		
Kanały 5.1		
STANDARD		
Możesz słuchać zoptymalizowanego dźwięku		
Kanały 2.0		
Kanały 5.1		
MUSIC		
Możesz słuchać lepszej jakości dźwięku zoptymalizowanego pod kątem muzyki		
Kanały 2.0		
Kanały 5.1		
CINEMA		
Trójwymiarowy dźwięk kinowy		
Kanały 2.0		
Kanały 5.1		

Efekty dźwiękowe		
Wejście	Wyjście	
	Głośniki tylne niepodłączone	Głośniki tylne podłączone
CLEAR VOICE PRO		
Poprawia wyrazistość głosu		
Kanały 2.0		
Kanały 5.1		
SPORTS		
Realistyczny dźwięk jak na stadionie		
Kanały 2.0		
Kanały 5.1		
GAME		
Dźwięk zoptymalizowany pod kątem gier		
Kanały 2.0		
Kanały 5.1		
BASS BLAST (BASS BLAST+)		
Dźwięk ze wzmacnionym basem		
Kanały 2.0		
Kanały 5.1		

Szczegółowe informacje o urządzeniu

Przód

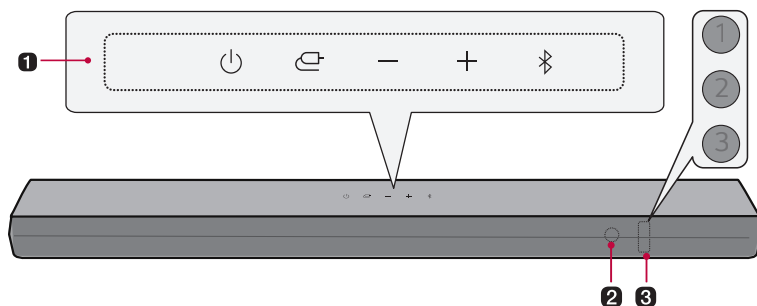

1 Zasilanie

Włącza/wyłącza urządzenie.

Funkcja

Naciskaj ten przycisk, aby wybrać żadaną funkcję albo tryb wejściowy.

- Optical/ARC: Umożliwia połączenie urządzenia z telewizorem obsługującym kabel optyczny, ARC lub LG Sound Sync
- **Bluetooth**
 - Umożliwia połączenie urządzenia przez **Bluetooth**
 - Umożliwia połączenie urządzenia z telewizorem, który obsługuje funkcję LG Sound Sync (beprzewodowe)
- USB: Umożliwia połączenie urządzenia z nośnikiem pamięci USB

Głośność

Regulacja głośności dźwięku.

Parowanie Bluetooth

Pozwala na sparowanie urządzenia **Bluetooth**, np. smartfona, z tym urządzeniem na trzy minuty. (→ Patrz „Łączenie za pomocą Bluetooth” na stronie 38.)

2 Odbiornik zdalnego sterowania

Odbiera sygnały bezprzewodowe z pilota zdalnego sterowania.

3 Dioda stanu

Zapalają się diody takich opcji jak tryb wprowadzania i głośność. (→ Patrz „Dioda stanu” na stronie 19.)

- Diodę stanu można ustawić na tryb automatyczny, wyłączony i włączony. (→ Patrz „Wyświetlacz” na stronie 26.)
-

✓ Uwaga

- Aby zmniejszyć pobór mocy, urządzenie automatycznie wyłączy się po 15 minutach braku sygnału wejściowego z urządzenia zewnętrznego.
-

Dioda stanu



Włączona (biała, pomarańczowa, fioletowa, zielona, żółta, czerwona)



Wył.



Miga

Włączone/wyłączone zasilanie



Dioda 1 miga na czerwono.

Regulacja głośności

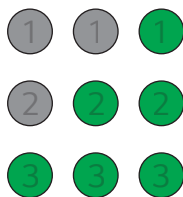

- Zwiększanie głośności: Diody świecą coraz jaśniejszym światłem i zapalają się jedna po drugiej.
- Zmniejszanie głośności: Diody się przyciemniają i wyłączają jedna po drugiej.
- Kiedy głośność osiągnie maksymalny poziom, wszystkie diody zaczną migać na czerwono.
- Kiedy głośność osiągnie minimalny poziom, wszystkie diody zostaną wyłączone.
- Po naciśnięciu przycisku **góra/dół**, gdy osiągnięty jest maksymalny lub minimalny poziom, dioda bieżącej funkcji zamiga 3-krotnie.
- Kolor diody zmienia się w zależności od poziomu głośności.
 - 1–33: Zielony
 - 34–66: Żółty
 - 67–99: Czerwony

Wyciszenie

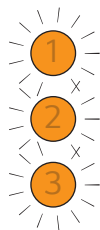

Wszystkie diody migają na pomarańczowo.

Funkcja



OPTICAL/HDMI ARC

Dioda 1 świeci na biało.

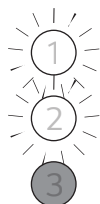

Bluetooth gotowy

Diody 1 i 2 migają na biało.



Bluetooth

Diody 1 i 2 świecą na biało.







USB

Dioda 1 świeci na fioletowo.

Naciśnięcie innych przycisków



Dioda 2 miga na czerwono w chwili naciskania przycisku: **Efekty dźwiękowe**  **Informacje**  **Góra/Dół/Lewo/Prawo**  **Odtwórz/Pauza** 

Wstecz

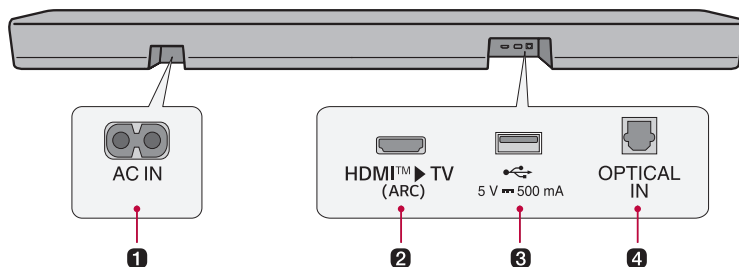

1 AC IN

Podłącz przewód zasilania.

2 HDMI™ TV (ARC)

Podłącz kabel HDMI, aby połączyć telewizor z urządzeniem.

3 Port USB

Podłącz urządzenie pamięci USB, aby odtwarzać muzykę przez urządzenie.

4 OPTICAL IN

Podłącz kabel optyczny, aby połączyć telewizor z urządzeniem.

Szczegółowe informacje o pilocie

Pilot pozwala sterować wszystkimi funkcjami urządzenia, od włączenia/wyłączenia zasilania po uruchomienie dźwięku kinowego.

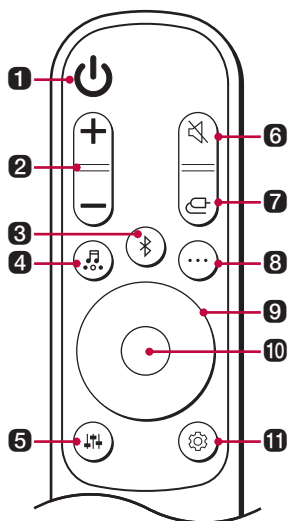

Wymiana baterii

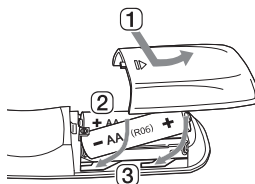

Używaj baterii AA 1,5 V. Wymień dwie baterie, umieszczając je w pilocie zgodnie ze wskazanym kierunkiem.

- 1 Otwórz pokrywę baterii znajdującą się z tyłu pilota.
- 2 Włóż baterie, ustawiając bieguny + i - zgodnie z oznaczeniami.
- 3 Zamknij pokrywę baterii.

Wymiana baterii na niewłaściwy rodzaj grozi pożarem lub wybuchem.

1 Zasilanie

Włącza i wyłącza urządzenie.

2 Głośność

Regulacja głośności dźwięku.

3 Parowanie Bluetooth

Pozwala na sparowanie urządzenia **Bluetooth**, np. smartfona, z tym urządzeniem na trzy minuty.
(→ Patrz „Łączenie za pomocą Bluetooth” na stronie 38.)

4 Efekty dźwiękowe

Naciśnij przycisk, aby wybrać żądane pole akustyczne.

- AI SOUND PRO: Sztuczna inteligencja dobiera optymalne ustawienia dźwięku do treści.
- STANDARD: Korzystaj ze zoptymalizowanego dźwięku.
- CINEMA: Odtwarzanie treści z trójwymiarowym dźwiękiem zbliżonym do kinowego.
- CLEAR VOICE PRO: Poprawia wyrazistość głosu.
- SPORTS: Realistyczny dźwięk jak na stadionie.
- MUSIC: Umożliwia słuchanie dźwięku zoptymalizowanego pod kątem muzyki.
- GAME: Dźwięk zoptymalizowany do gier.
- BASS BLAST (BASS BLAST+): Wzmocnienie basów.

5 Dostrajanie dźwięku

Umożliwia dostosowanie poziomu dźwięku podłączonego głośnika. Naciśnij przycisk **dostrajania dźwięku**  a następnie przycisk **lewo/prawo**, aby wybrać żądany głośnik. Następnie naciśnij przycisk **górze/dół**, aby zwiększyć/zmniejszyć poziom głośności. Regulowane głośniki i zakresy regulacji:

- Subwoofer: -15 – 6
- Centralny: -6 – 6
- Tyłny: -6 – 6
- Tony wysokie: -6 – 6
- Tony średnie -6 – 6
- Tony niskie: -6 – 6
- Regulacja poziomu głośnika niskotonowego zostaje zastosowane tylko wtedy, gdy podłączony jest głośnik niskotonowy.

6 Wyciszenie

Powoduje wyłączenie dźwięku urządzenia.

7 Funkcja

Naciskaj przycisk kilkakrotnie, aby wybrać żądany tryb wejściowy lub funkcję.

8 Informacje

Podaje głosowo informacje o podłączonym źródle sygnału lub połączeniu **Bluetooth**.

- **Bluetooth**: Jeśli podłączone jest urządzenie **Bluetooth**, usłyszysz komunikat „Paired” (Sparowano).
 - **Optical/ARC**: Bieżące źródło dźwięku.
 - **USB**: Jeśli nie jest podłączone żadne urządzenie USB, usłyszysz komunikat „No USB” (Brak USB).
 - Naciśnij i przytrzymaj przycisk dłużej niż 5 sekund, aby włączyć lub wyłączyć informacje głosowe. (Komunikaty głosowe wyłączeni w języku angielskim) (→ Patrz „Funkcja opisu głosowego” na stronie 29.)
-

9 Góra/Dół/Lewo/Prawo

Te przyciski umożliwiają dostosowywanie ustawień różnych funkcji.

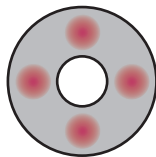

Lewo/prawo: Aby odtworzyć poprzedni utwór, naciśnij lewy przycisk. Aby odtworzyć następny utwór, naciśnij prawy przycisk.

10 Odtwórz/Pauza

Naciśnij ten przycisk, aby odtworzyć lub wstrzymać odtwarzanie utworu.

- W przypadku słuchania muzyki z urządzenia pamięci masowej USB można wybrać tryb odtwarzania, naciskając i przytrzymując ten przycisk przez przynajmniej 3 sekundy, następnie naciśnij przycisk góra/dół, aby wybrać żadaną opcję powtarzania.
- REPEAT ONE (Powtarzaj jeden): Powtarzanie bieżącego pliku
- REPEAT FOLDER (Powtarzaj folder): Zapętłone odtwarzanie plików w danym folderze
- REPEAT ALL (Powtarzaj wszystkie): Zapętłone odtwarzanie wszystkich plików
- REPEAT SHUFFLE (Powtarzanie losowe): Odtwarzanie plików w kolejności losowej do momentu odtworzenia wszystkich plików; następnie następuje zakończenie odtwarzania
- REPEAT OFF (Powtarzanie wyłączone): Odtwarzanie plików po kolei; następnie następuje zakończenie odtwarzania

11 Ustawienia

Umożliwia dostosowanie ustawień urządzenia: AUTO POWER, SURROUND, NIGHT TIME, DISPLAY, REAR CH CHANGE. Naciśnij przycisk **ustawień** i wybierz ustawienie za pomocą przycisku **lewo/prawo**, a następnie naciśnij przycisk **góra/dół**, aby włączyć/wyłączyć ustawienie.

- AUTO POWER: Włączenie lub wyłączenie telewizora lub urządzenia zewnętrznego spowoduje również automatyczne włączenie lub wyłączenie urządzenia. Funkcja dostępna tylko wtedy, gdy urządzenie jest połączone z telewizorem za pomocą kabla optycznego. (→ Patrz „Automatyczne zasilanie” na stronie 26.)
- SURROUND: Funkcja dźwięku przestrzennego pozwala na uzyskanie dookólnego, trójwymiarowego dźwięku z głośników, niezależnie od liczby kanałów oryginalnego nagrania. (→ Patrz „Włączanie/wyłączanie dźwięku przestrzennego” na stronie 14.)
- NIGHT TIME: Zmniejsza ogólną głośność dźwięku, zwiększając jednocześnie głośność cichych i delikatnych dźwięków. Funkcja przydatna przy wieczornym słuchaniu muzyki czy oglądaniu filmu. (→ Patrz „Cisza nocna” na stronie 26.)
- DISPLAY: Diodę stanu można ustawić na tryb automatyczny, wyłączony i włączony. (→ Patrz „Wyświetlacz” na stronie 26.)
- REAR CH CHANGE: Można dowolnie zmienić położenie głośnika tylnego. (→ Patrz „Wyświetlacz” na stronie 26.)

Różne ustawienia zapewniające wygodę obsługi

Funkcje zapewniające wygodę obsługi

Automatyczne zasilanie

Funkcja ta powoduje automatyczne włączenie lub wyłączenia urządzenia w momencie włączenia albo wyłączenia telewizora bądź innego urządzenia zewnętrznego.

Po włączeniu połączonego urządzenia następuje automatyczne włączenie urządzenia i wybór funkcji zgodnie z sygnałem wejściowym.

Cisza nocna

Zmniejsza ogólną głośność dźwięku, zwiększając jednocześnie głośność cichych i delikatnych dźwięków. Funkcja przydatna przy wieczornym słuchaniu muzyki czy oglądaniu filmu.

Wyświetlacz

Diodę stanu można ustawić na tryb automatyczny, wyłączony i włączony.

Opcja	Status diody
Autom.	Przyciemniona po 20 sekundach od naciśnięcia przycisku.
Wył.	Wyłączona po 20 sekundach od naciśnięcia przycisku.
Wł.	Zawsze włączona

Zmiana kanału tylnego

Można dowolnie zmieniać pozycję głośnika. Jeśli gniazdo znajduje się po lewej stronie soundbara, umieść głośnik z przewodem zasilającym po lewej stronie i ustaw pozycję głośnika.

✔ Uwaga

- Można zmienić położenie głośników po podłączeniu głośników tylnych do soundbara. Dodatkowo można je zmienić tylko wtedy, gdy głośnik tylny jest włączony.

Jak zmieniać ustawienia

- 1** Naciśnij przycisk **ustawień** . Produkt przejdzie w tryb ustawień i dioda 2 zacznie migać na biało.

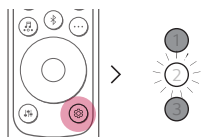

- 2** Przy migającej diodzie 2, naciśnij przycisk **lewo/prawo**, aby wybrać żądane ustawienie.

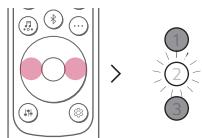

- 3** Gdy dioda 2 miga, naciśnij przycisk **góra/dół**. Jeśli wybrano włączenie lub ustawienie automatyczne, dioda 1 zacznie migać na biało. Jeśli ustawienie jest wyłączone, dioda 3 zacznie migać na biało.

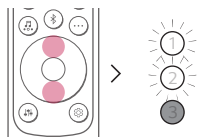

(Wł./autom.)

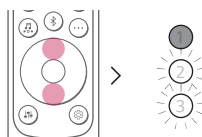

(Wyt.)

Dostrajanie dźwięku

Można ustawić poziom głośności i ton dźwięku dla każdego głośnika.

- 1 Naciśnij przycisk **dostrajania dźwięku** . Urządzenie przejdzie w tryb ustawień i wyświetlony zostanie bieżący poziom głośności.
- 2 Naciśnij przycisk **lewo/prawo**, aby wybrać głośnik, dla którego chcesz ustawić głośność.
- 3 Naciskając przycisk **góra/dół** (*), można wyregulować głośność.

Subwoofer (-15 – 6)

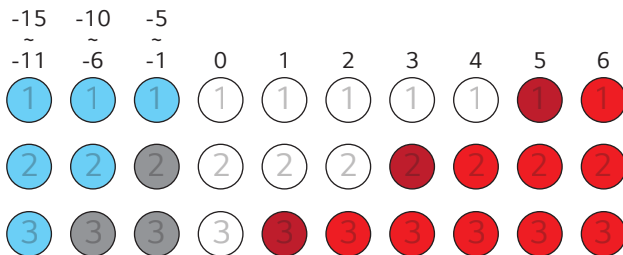

Centralny, Tylny, Wysokotonowy, Średnionowy, Niskotonowy (-6 – 6)

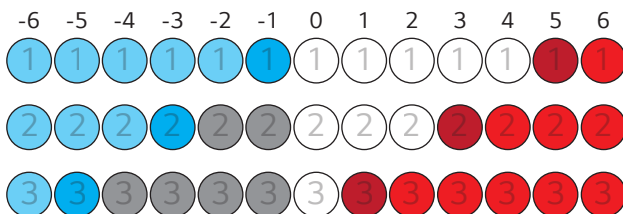

Uwaga

- Po naciśnięciu przycisku **góra/dół**, gdy osiągnięty jest maksymalny lub minimalny poziom, dioda bieżącej funkcji zamiga 3-krotnie.

Funkcja opisu głosowego

W przypadku wybrania funkcji lub dźwięku, bieżący stan produktu zostanie opisany głosowo. (Opisy głosowe tylko w języku angielskim)

Aby włączyć lub wyłączyć tę funkcję, naciśnij na pilocie przycisk **Informacje**  i przytrzymaj dłużej niż 5 sekund.

Uwaga

- Poziom głośności opisu głosowego i soundbara są skorelowane do wartości 13. Nie można jednak ustawić poziomu głośności opisu głosowego powyżej wartości 13.
- Podczas opisu głosowego wszystkie dźwięki, poza opisem głosowym, zostają tymczasowo ściśnione.
- Niezależnie od ustawienia tej funkcji opis głosowy będzie odtwarzany dla ustawień, dostrajania dźwięku i informacji.

Jak dezaktywować połączenia z siecią bezprzewodową

Wyłącz funkcję automatycznego wyłączenia i wyłącz urządzenie.

Łączenie z telewizorem

Łączenie za pomocą kabla optycznego

Sygnał audio telewizora może być nadawany do urządzenia za pomocą kabla optycznego. Można dodawać wiele różnych efektów trójwymiarowych do oryginalnej ścieżki, wypełniając pomieszczenie głębokim, bogatym dźwiękiem.

Korzystanie z telewizora po połączeniu za pomocą kabla optycznego

- 1 Jeśli złącze kabla cyfrowego ma zaślepki, najpierw należy zdjąć je z obu końców.

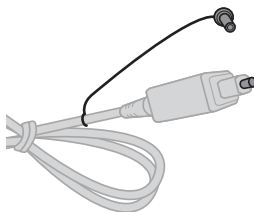

- 2 Używając kabla optycznego połącz złącze **OPTICAL IN** z tyłu urządzenia ze złączem **optycznego wyjścia cyfrowego (OPTICAL OUT)** telewizora w sposób wskazany na rysunku.

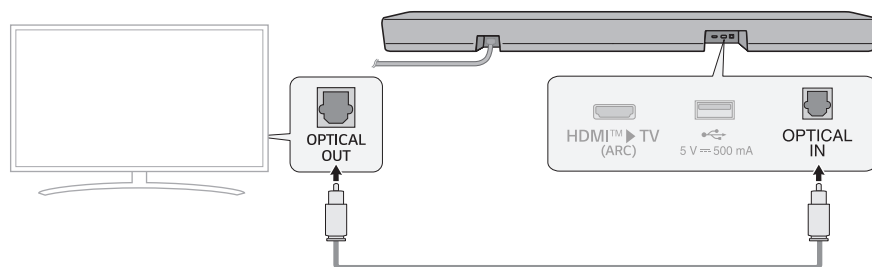

- 3 Naciskaj kilkakrotnie przycisk **funkcji** , aż dioda 1 zaświeci na biało.



- 4 Naciśnij przycisk **ustawień** na pilocie telewizora, aby przejść do menu [Speaker] i ustawić głośnik wyjściowy na [Optical] albo [External Speaker]. Pozycje menu i ustawień mogą różnić się w zależności od producenta telewizora.

✓ Uwaga

- Jeśli sygnał wyjścia optycznego i sygnał ARC próbują jednocześnie nawiązać połączenie, sygnał ARC będzie miał priorytet.

Korzystanie z telewizora LG

Jeśli telewizor LG jest połączony z urządzeniem kablem optycznym, można regulować głośność przy użyciu pilota telewizora. Jest to możliwe wyłącznie w przypadku telewizorów obsługujących funkcję LG TV Sound Sync. Lista obsługiwanych telewizorów znajduje się w podręczniku użytkownika telewizora.

Funkcje, którymi można sterować przy użyciu pilota telewizora LG

Głośność, włączenie/wyłączenie wyciszenia

✓ Uwaga

- W przypadku korzystania z urządzenia przy użyciu pilota telewizora LG, ustawienia głośności i stan wyciszenia ustawione w telewizorze będą automatycznie stosowane w urządzeniu.
- Po połączeniu urządzenia z telewizorem LG można nadal używać pilota urządzenia.
- Aby używać opcji LG Sound Sync, konieczna może być zmiana ustawień dźwięku telewizora. Mogą one być różne w zależności od telewizora.

Łączenie za pomocą Bluetooth

Głośność można regulować za pomocą pilota telewizora LG, jeśli telewizor jest podłączony do produktu za pomocą LG Sound Sync (bezprowadowe). Zapoznaj się z instrukcją obsługi swojego telewizora, aby sprawdzić, czy jest on obsługiwany.

Korzystanie z telewizora po bezprzewodowym połączeniu

- 1 Naciśnij przycisk **parowania Bluetooth** (🔗). Po chwili diody 1 i 2 zaczną migać na biało.
- 2 Naciśnij przycisk **Ustawienia** na pilocie, otwórz menu [Speaker], a następnie podłącz produkt do telewizora.
- 3 Po podłączeniu produktu do telewizora przy użyciu **Bluetooth** diody 1 i 2 zaświecą się na biało.

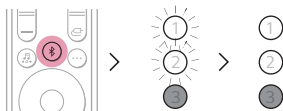

✓ Uwaga

- W przypadku ponownego podłączania po pierwszym połączeniu z LG Sound Sync od razu zaświeci biała dioda LED.
- W przypadku korzystania z urządzenia przy użyciu pilota telewizora LG, ustawienia głośności i stan wyciszenia ustawione w telewizorze będą automatycznie stosowane w urządzeniu.
- Po połączeniu urządzenia z telewizorem LG można nadal używać pilota urządzenia.
- Jeśli wyłączysz zasilanie produktu przyciskiem **zasilania** (🔌), funkcja LG Sound Sync (bezprowadowa) zostanie rozłączona.
- W zależności od telewizora produkt można podłączyć do telewizora LG, nawet jeśli jest połączony za pomocą **Bluetooth**.

Łączenie za pomocą kabla HDMI

Sygnał audio telewizora może być nadawany do urządzenia za pomocą kabla HDMI. Można dodawać wiele różnych efektów trójwymiarowych do oryginalnej ścieżki, wypełniając pomieszczenie głębokim, bogatym dźwiękiem.

Korzystanie z telewizora po połączeniu za pomocą kabla HDMI

- 1 Używając kabla HDMI połącz złącze **HDMI™ ► TV (ARC)** z tyłu urządzenia do złącza **HDMI IN (ARC)** telewizora w sposób wskazany na rysunku.

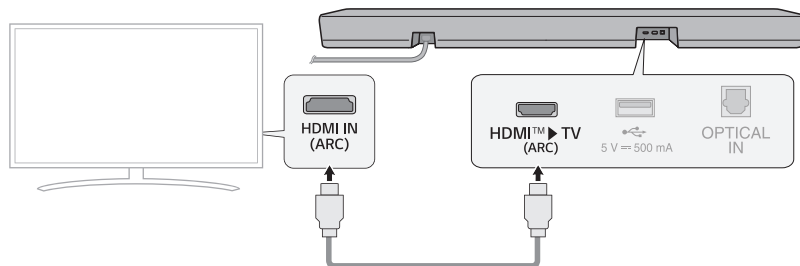

- 2 Naciskaj kilkakrotnie przycisk **funkcji** , aż dioda 1 zaświeci na biało.

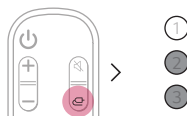

- 3 Naciśnij przycisk **ustawień** na pilocie telewizora, aby przejść do menu [Speaker] i ustawić głośnik wyjściowy w opcji [HDMI ARC]. Pozycje menu i ustawień mogą różnić się w zależności od producenta telewizora.

Uwaga

- Przed naciśnięciem przycisku Ustawienia na pilocie telewizora i włączeniem ARC upewnij się, że telewizor obsługuje funkcję ARC. Więcej informacji na temat ustawiania funkcji można znaleźć w instrukcji obsługi telewizora, ponieważ może się ona różnić w zależności od telewizora.
- Użyj certyfikowanego kabla z logo HDMI.

SIMPLINK

- Określenie SIMPLINK odnosi się do funkcji HDMI-CEC, która pozwala na sterowanie urządzeniem audio albo odtwarzaczem podłączonym do telewizora LG kablem HDMI jednym pilotem.
 - Funkcje, którymi można sterować pilotem telewizora LG obsługującego system SIMPLINK: Włączanie/wyłączanie, regulacja głośności, włączenie/wyłączenie wyciszenia itp.
- Więcej informacji o konfiguracji funkcji SIMPLINK można znaleźć w podręczniku użytkownika telewizora LG.



✓ Uwaga

- Funkcja SIMPLINK może nie działać poprawnie w zależności od statusu urządzenia, albo innych połączonych urządzeń.
 - Funkcje HDMI-CEC według producenta telewizorów: LG SIMPLINK, Sony BRAVIA Sync/Link, Philips EasyLink, Samsung Anynet+ itp.
-

Łączenie z urządzeniem zewnętrznym

Łączenie za pomocą kabla HDMI

Połącz telewizor i urządzenie zewnętrzne (konsolę do gier, odtwarzacz DVD itd.) za pomocą przewodu HDMI i delektuj się głębokim i bogatym brzmieniem.

Łączenie urządzenia zewnętrznego za pomocą HDMI

- 1 Podłącz urządzenie zewnętrzne, takie jak dekodery telewizyjne, odtwarzacz DVD albo Blu-ray. Zgodnie z poniższym rysunkiem połącz złącze **HDMI OUT** urządzenia ze złączem **HDMI IN** znajdującym się na telewizorze.
- 2 Przy użyciu kabla HDMI połącz złącze **HDMI™ ► TV (ARC)** z tyłu produktu ze złączem **HDMI IN (ARC)** telewizora.

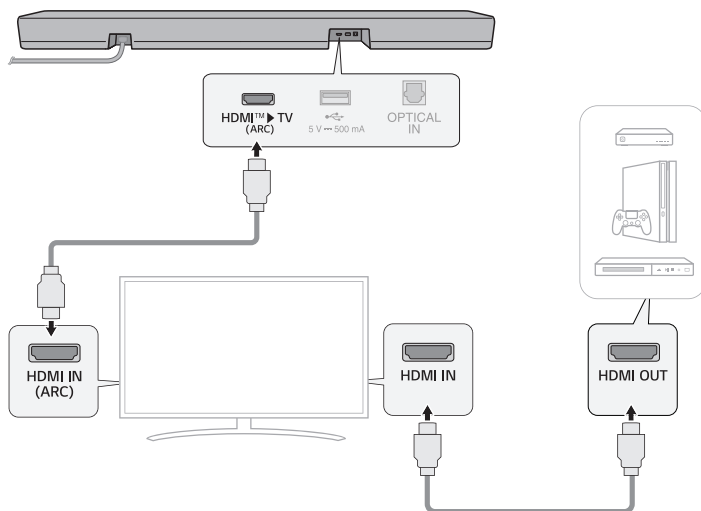

- 3 Naciskaj kilkakrotnie przycisk **funkcji** , aż dioda 1 zaświeci na biało.

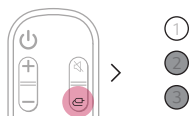

- 4 Gdy urządzenie zewnętrzne jest poprawnie połączone z urządzeniem, emitowany jest dźwięk.

✓ **Uwaga**

- Sprawdź ustawienia wyjścia audio w menu ustawień urządzenia zewnętrznego (np. odtwarzacza Blu-ray albo telewizora). Wyjście audio należy ustawić w opcji [No encoding], [Bitstream], [Auto] albo [Pass through]. Więcej informacji o konfiguracji wyjścia można znaleźć w podręczniku użytkownika urządzenia zewnętrznego.
- Użyj certyfikowanego kabla z logo HDMI.

Łączenie za pomocą kabla optycznego

Podłącz telewizor i urządzenie zewnętrzne (konsolę do gier, odtwarzacz DVD itd.) za pomocą przewodu optycznego i delektuj się głębokim i bogatym brzmieniem.

Łączenie urządzenia zewnętrznego za pomocą kabla optycznego

- 1 Podłącz kabel optyczny do złącza **OPTICAL IN** z tyłu urządzenia oraz do złącza **OPTICAL OUT** urządzenia zewnętrznego (np. telewizora, odtwarzacza Blu-ray) w sposób wskazany na rysunku.

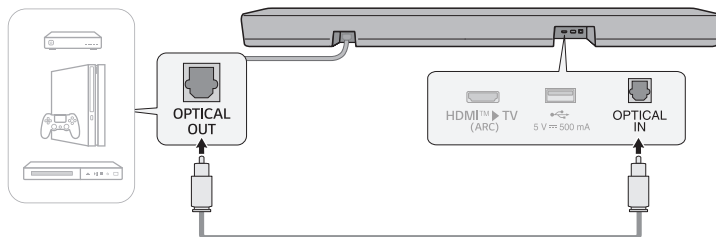

- 2 Naciskaj kilkakrotnie przycisk **funkcji**  aż dioda 1 zaświeci na biało.



Używanie urządzenia jako systemu audio

Łączenie za pomocą Bluetooth

Za pomocą tego urządzenia można odtwarzać pliki muzyczne zapisane w urządzeniu **Bluetooth** albo uruchamiać aplikacje muzyczne.

Najpierw sprawdź następujące punkty.

- Urządzenia **Bluetooth**, które mają być połączone z tym urządzeniem powinny spełniać następujące specyfikacje.
 - Technologia **Bluetooth** 5.3
 - Kodowanie: SBC, AAC
- Łączenie urządzeń przez **Bluetooth** może różnić się od siebie w zależności od typu i modelu urządzenia. Więcej informacji o łączeniu urządzeń znajduje się w podręczniku użytkownika urządzenia zewnętrznego.

Wybierz opcję **[Bluetooth]** z menu **ustawień** smartfona.

Pozycje menu ustawień mogą różnić się w zależności od producenta smartfona i modelu.

1 Włącz urządzenie.

2 Naciśnij przycisk **parowania Bluetooth** . Po chwili diody 1 i 2 zaczną migać na biało.

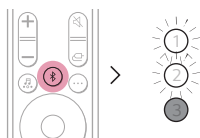

3 Na smartfonie dotknij przycisku **Ustawienia**  /  i wybierz opcję **Bluetooth**.

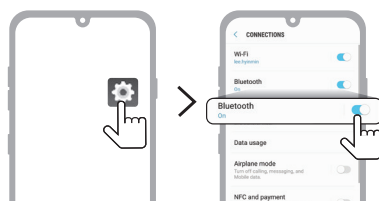

(Telefon z systemem Android)

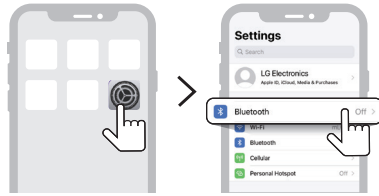

(iPhone)

- 4 Włącz funkcję **Bluetooth**. (☐ Wył. > ☑ Wł.)
- 5 Na smartfonie wyświetlona zostanie lista urządzeń dostępnych do połączenia. Odszukaj i dotknij „LG S60TR(XX)”.



- 6 Po połączeniu produktu ze smartfonem za pomocą **Bluetooth**, diody 1 i 2 zaświecą na biało.
- 7 Jeśli nie możesz znaleźć urządzenia „LG S60TR (XX)”, dotknij przycisku **Odśwież** (↻) w prawym górnym rogu ekranu smartfona z systemem Android albo włącz i wyłącz **Bluetooth** w smartfonie iPhone.

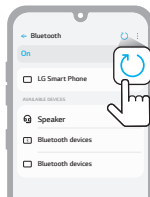

(Telefon z systemem Android)

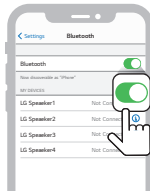

(iPhone)

- 8 Uruchoń aplikację Muzyka i słuchaj muzyki ze smartfona.

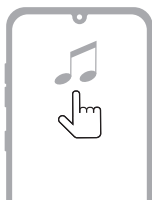

✓ **Uwaga**

- Im bliżej soundbary znajduje się urządzenie **Bluetooth**, tym lepsze połączenie.
 - Jeśli na produkcie naciśnięto przycisk **parowania Bluetooth**  i wybrano opcję „**Bluetooth**”, ale połączenie z urządzeniem **Bluetooth** nie powiodło się, diody 1 i 2 będą migać na biało przez 3 minuty. Sprawdź status urządzenia **Bluetooth**.
 - Podczas korzystania z opcji **Bluetooth** należy odpowiednio dostosować poziom głośności.
 - XX to ostatnie 2 cyfry adresu MAC produktu. Na przykład, jeśli adres MAC to 9C:02:98:4A:F7:08, zostanie wyświetlony jako „LG S60TR (08)”.
-

Łączenie się ze smartfonem przez aplikację LG Soundbar

Przy użyciu **aplikacji LG Soundbar** można wygodnie uruchamiać różne funkcje produktu.

Najpierw sprawdź następujące punkty.

- **Aplikacja LG Soundbar** dostępna jest w niżej wymienionych wersjach.
 - Android™ OS: Wersja 6.0 lub nowsza
 - System operacyjny iOS: Wersja 12 lub nowsza
 - Minimalne obsługiwane wersje dla poszczególnych systemów operacyjnych mogą się w przyszłości zmieniać.

Instalowanie aplikacji

Zainstaluj **aplikację LG Soundbar** na swoim smartfonie. Aby zainstalować **aplikację LG Soundbar**, możesz zeskanować kod QR za pomocą aplikacji skanera kodów QR lub pobrać ją ze sklepu Google Play lub App Store.

Pobieranie za pomocą kodu QR

- 1 Zeskanuj poniższy kod QR za pomocą aplikacji do skanowania kodów QR.
- 2 Nastąpi przekierowanie do strony, z której można pobrać **aplikację LG Soundbar**. Dotknij aplikacji, aby ją zainstalować.



(Telefon z systemem Android)



(iPhone)

Pobieranie ze sklepu Google Play lub App Store

Przejdź do sklepu Google Play lub App Store na smartfonie i wyszukaj **aplikację LG Soundbar**, aby ją zainstalować.



(Telefon z systemem Android)

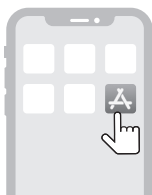

(iPhone)

✔ Uwaga

- Pozycje menu ustawień mogą różnić się w zależności od producenta smartfona i systemu operacyjnego.
 - Google, Android i Google Play to znaki towarowe firmy Google LLC.
-

Łączenie z urządzeniem pamięci USB

Ciesz się wysokiej jakości dźwiękiem dzięki podłączeniu urządzenia pamięci USB z zapisanymi plikami muzycznymi.

Podłączanie urządzenia pamięci USB

1 Podłącz urządzenie pamięci USB do portu **USB** z tyłu urządzenia.

- Urządzenie nie będzie odtwarzać zawartości urządzeń podłączonych przez koncentrator albo kabel urządzenia pamięci USB.
- Urządzenie nie łączy się z urządzeniem pamięci USB, odtwarzaczem MP3 typu USB ani czytnikiem kart, które wymagają instalacji osobnego napędu.

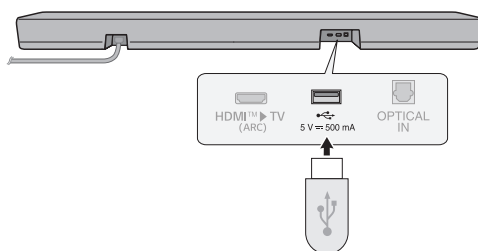

2 Naciskaj kilkakrotnie przycisk **funkcji**  aż dioda 1 zaświeci na fioletowo.



3 Naciśnij przycisk **Odtwórz/Pauza** , aby rozpocząć odtwarzanie muzyki.

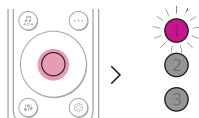

(Pauza)

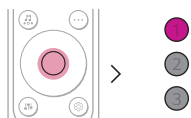

(Odtwarzanie)

✔ Uwaga

- Zalecamy zakupienie osobnego adaptera USB, co ułatwi podłączanie i odłączanie urządzeń pamięci USB.
- Należy kupić adapter z kablem przedłużającym USB 2.0.
- W przypadku urządzeń pamięci USB o dużej pojemności, przeglądanie plików może zająć kilka minut.
- Firma LG Electronics nie ponosi odpowiedzialności za utratę danych. Należy zawsze tworzyć kopie zapasowe danych na urządzeniu pamięci USB, aby zminimalizować szkody wynikające z utraty danych.
- Obsługiwane są wyłącznie formaty FAT16/FAT32/NTFS. Format exFAT nie jest obsługiwany.
- Portu USB tego urządzenia należy używać wyłącznie do odtwarzania plików multimedialnych. Za pomocą tego portu USB nie można ładować urządzeń zewnętrznych.

Obsługiwane nośniki pamięci USB

- Odtwarzacz MP3
- Odtwarzacz MP3 flash
- Urządzenie pamięci USB flash
- USB 2.0

Urządzenie może nie rozpoznać niektórych urządzeń pamięci USB.

Odtwarzane standardy plików

Rozszerzenie pliku	Częstotliwość próbkowania / przepływność
MP3	32–48 kHz / 8–320 kb/s
WMA	32–48 kHz / 5–330 kb/s
OGG	32–48 kHz / 30–500 kb/s

Rozszerzenie pliku	Częstotliwość próbkowania
FLAC (16 bitów / 24 bity)	32 kHz, 44,1 kHz, 48 kHz, 88,2 kHz, 96 kHz, 176,4 kHz oraz 192 kHz
WAV (16 bitów / 24 bity)	32 kHz, 44,1 kHz, 48 kHz, 88,2 kHz, 96 kHz, 176,4 kHz oraz 192 kHz

- Liczba odtwarzanych plików: Do 2000
- Maksymalna liczba katalogów: Do 200
- Urządzenie nie odtwarza plików chronionych przez DRM (Digital Rights Management).
- Urządzenie nie odtwarza plików wideo z urządzenia pamięci USB.

Montaż urządzenia na ścianie

I Sprawdzanie przed montażem na ścianie

Urządzenie można zamontować na ścianie.

Montując urządzenie na ścianie, należy wykonać poniższe polecenia.

Najpierw sprawdź następujące punkty.

- Podłączenie urządzeń zewnętrznych i kabli po montażu na ścianie może być utrudnione. Podłącz urządzenie zewnętrzne do soundbara odpowiednim kablem przed zamontowaniem jej na ścianie.
- Podczas montażu urządzenia na ścianie zwróć uwagę na poniższe kwestie. W trakcie montażu może dojść do uszkodzenia urządzenia albo obrażeń ciała.
 - Nie kładź niczego na zamontowanym na ścianie urządzeniu.
 - Przymocuj dobrze urządzenie do ściany przy użyciu śrub mocujących, aby zapobiec jego spadnięciu.
 - Dopilnuj, aby urządzenie było poza zasięgiem dzieci. Pociąganie za zamontowane urządzenie lub potrząsanie nim może spowodować jego spadnięcie.
- Podczas montażu należy upewnić się, że zamontowano wszystkie załączone wkręty. W przypadku niedostatecznego dokręcenia wkrętów produkt może się przechylić lub spaść i zostać uszkodzony. Zbyt mocne dokręcanie wkrętów może z kolei spowodować ich odpadnięcie w wyniku starcia łączników.

Elementy niezbędne do montażu

Soundbar



Wspornik ścienny



Śruby mocujące soundbar



Szablon do montażu ściennego

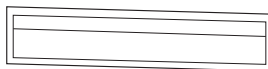

Do nabycia oddzielnie

Śruby do wspornika



Kołki rozporowe



✔ Uwaga

- Śruby oraz kołki rozporowe nie są dostarczane wraz z produktem. Do mocowania zalecamy kołki Hilti (HUD-1 6 x 30).
-

Montaż urządzenia na ścianie

- 1 Wraz z urządzeniem dostarczono szablon do montażu na ścianie.
- 2 Ustaw oznaczenie „**TV Bottom Line**” na szablonie do montażu ściennego w linii z dolną krawędzią telewizora i przymocuj wspornik do ściany. Ustaw środek telewizora montowanego na ścianie w linii z częścią oznaczoną na szablonie jako „**TV Center**”.

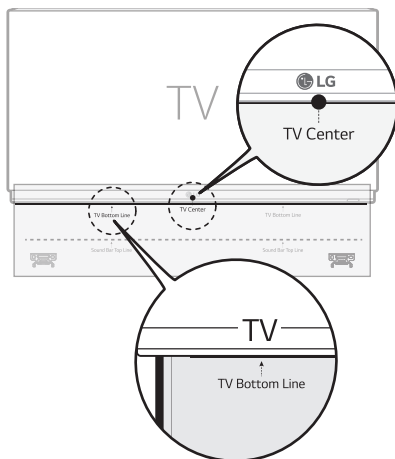

- 3 Zaznacz otwory w szablonie w miejscu, w którym zamocowane zostaną wsporniki ścienne.

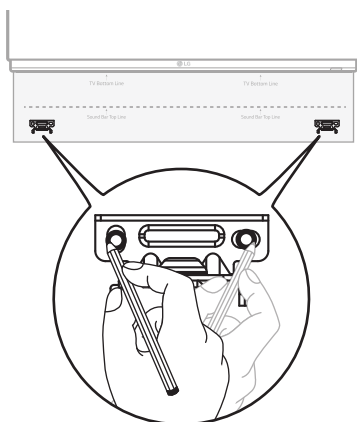

- 4 Wywierć otwory w zaznaczonych miejscach szablonu.
- 5 Zdejmij szablon montażowy ze ściany.

- 6** Przymocuj mocno uchwyty do ściany, używając kołków ściennych i śrub.

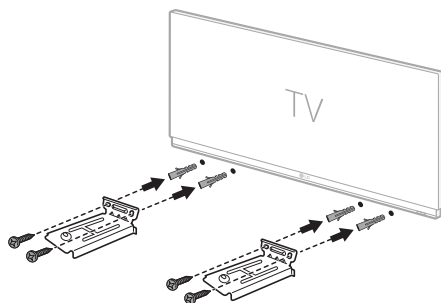

- 7** Umieść urządzenie na wspornikach. Ustaw urządzenie na wspornikach tak, aby otwory u dołu urządzenia były dopasowane do otworów wspornika.

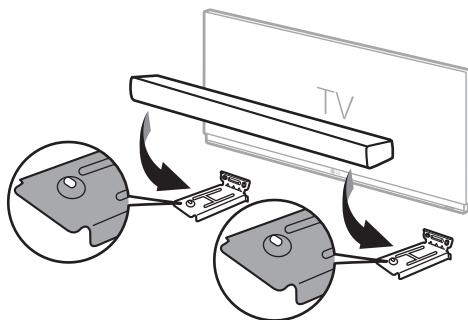

- 8** Mocno przymocuj urządzenie do wsporników ściennych przy użyciu dołączonych śrub.

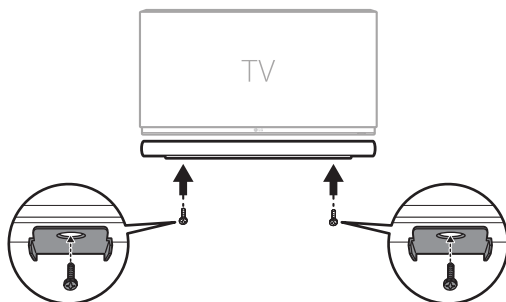

Zalecenia dotyczące bezpieczeństwa

| Przepisy dotyczące bezpieczeństwa



PRZESTROGA
RYZIKO PORAŻENIA PRĄDEM
NIE OTWIERAĆ



PRZESTROGA: ABY ZREDUKOWAĆ RYZYKO PORAŻENIA PRĄDEM ELEKTRYCZNYM, NIE NALEŻY SAMODZIELNIE ZDEJMOWAĆ POKRYWY (ANI TYLNEJ POKRYWY). W ŚRODKU NIE MA CZĘŚCI, KTÓRE MOGĘBY BYĆ SERWISOWANE PRZEZ UŻYTKOWNIKA, NAPRAWY NALEŻY ZLECIĆ WYKWAŁIFIKOWANEMU PERSONELOWI SERWISU.



Symbol błyskawicy w trójkącie informuje użytkownika o obecności niez izolowanego, niebezpiecznego napięcia elektrycznego wewnątrz produktu, które powoduje znaczące zagrożenie porażeniem elektrycznym.



Symbol wykrzyknika w trójkącie informuje użytkownika o obecności ważnych instrukcji dot. obsługi i konserwacji (serwisowania) w dokumentacji dołączonej do urządzenia.

OSTRZEŻENIE:

- CHRONIĆ URZĄDZENIE PRZED DESZCZEM I WILGOCIĄ, ABY UNIKNĄĆ POŻARU LUB PORAŻENIA PRĄDEM.
- Nie instalować tego urządzenia w ograniczonej przestrzeni, takiej jak półka na książki.

PRZESTROGA:

- W pobliżu tego urządzenia nie wolno używać produktów wysokiego napięcia. (np. elektrycznej packi na muchy). Urządzenie może ulec ustercie z powodu przeskoku napięcia.
- Nie stawiać na urządzeniu źródeł otwartego ognia, takich jak zapalone świece.
- Nie zakrywać otworów wentylacyjnych urządzenia. Instalować zgodnie z zaleceniami producenta. Szczeliny i otwory wentylacyjne w obudowie, zapewniają niezawodną pracę urządzenia i chronią go przed przegrzaniem. Nie kłaść urządzenia na łóżku, sofie, dywanie lub innej podobnej powierzchni, która mogłaby doprowadzić do zatkania tych otworów. Nie umieszczać urządzenia w zabudowie izolującej, takiej jak półki na książki, stojaki, chyba że zostanie zapewniona odpowiednia wentylacja lub jest to zgodne z instrukcją producenta.
- To urządzenie nie może być wystawione na działanie wody (kapiącej lub rozpryskiwanej) i nie należy kłaść na nim przedmiotów wypełnionych cieczą, takich jak wazon.
- Oznaczenia odnośnie bezpieczeństwa, identyfikacja produktu oraz napięcie zasilania patrz główna etykieta znajdującą się na spodzie lub w innym miejscu urządzenia.
- Uważaj, aby dzieci nie wkładały rąk lub żadnych przedmiotów do *kanału głośnika.
 - * kanał głośnika : Komora pogłębiająca brzmienie basów w obudowie głośnika. (wydzielona)

UWAGA dotycząca przewodu zasilania

Wtyczka zasilania jest odłączana. W przypadku zagrożenia, wtyczka zasilania musi być łatwo dostępna. Sprawdzić stronę ze specyfikacją w tej instrukcji obsługi w celu sprawdzenia bieżących wymagań.

Nie przeciążać gniazdek zasilających. Przeciążone, luźne, uszkodzone lub przepalone gniazdko, kable zasilające lub przedłużające stwarzają zagrożenie. Każda z powyższych sytuacji może być przyczyną porażenia prądem lub pożaru. Raz na jakiś czas należy sprawdzać przewód zasilania urządzenia i jeśli pojawią się oznaki uszkodzenia lub przetarcia się, odłączyć go, zaprzestać korzystania z urządzenia i wymienić przewód w autoryzowanym serwisie.

Zabezpieczyć przewód zasilania przed fizycznym lub mechanicznym niewłaściwym użytkowaniem tj. przed skręcaniem, zapętlaniem, zaciskaniem, przytrząskiwaniem drzwiami lub przekraczaniem. Należy zwrócić szczególną uwagę na wtyczki, gniazdko ściennie oraz miejsce, w którym przewód łączy się z urządzeniem.

Dla modeli używających zasilacza

Należy używać wyłącznie zasilacza dostarczonego z niniejszym urządzeniem. Nie wolno stosować źródeł zasilania pochodzących od innych urządzeń lub od innego producenta. Korzystanie z innych źródeł zasilania lub kabli może spowodować uszkodzenie urządzenia oraz utratę gwarancji.

Dla modeli wyposażonych w baterie

To urządzenie jest wyposażone w przenośną baterię lub akumulator.

PRZESTROGA: Ryzyko pożaru lub wybuchu w przypadku zamontowania baterii nieprawidłowego typu.

Informacje o modelach z wbudowaną baterią

Nie przechowywać ani nie transportować w warunkach ciśnienia niższego niż 11,6 kPa ani na wysokości 15,000 m.

- Wymiana baterii na produkt nieodpowiedniego typu może być przyczyną awarii zabezpieczeń (dotyczy między innymi wybranych rodzajów baterii litowych).
- Utylizacja baterii w ogniu lub gorącym piekarniku, zgniecenie baterii lub jej przecięcie może być przyczyną wybuchu.
- Pozostawienie baterii w ekstremalnie wysokiej temperaturze otoczenia może być przyczyną wybuchu lub wycieku łatwopalnych substancji w stanie ciekłym lub gazowym.
- Bateria narażona na działanie ekstremalnie niskiego ciśnienia powietrza może wybuchnąć, ewentualnie może z niej wyciec łatwopalna substancja w stanie ciekłym lub gazowym.

Symbole

~ : Prąd zmienny (AC).

— : Prąd stały (DC).

☐ : Jest to urządzenie II klasy.

⏻ : Stan czuwania.

⏻ : Zasilanie jest włączone.

⚡ : Zagrożenie wysokim napięciem.

Zapobieganie niewłaściwemu użyciu produktu

Aby zapobiec niewłaściwemu użyciu produktu, należy zapoznać się z poniższą zawartością.

Środki ostrożności dotyczące instalacji produktu

- Nie instaluj produktu w miejscu niestabilnym lub wibrującym, takim jak trzęsąca się półka lub pochyła powierzchnia. Zainstaluj produkt na twardej i równej powierzchni.
 - W przeciwnym razie produkt może spaść lub przewrócić się i spowodować obrażenia.
 - W przypadku zainstalowania produktu na niestabilnej powierzchni produkt może nie działać prawidłowo.
- Jeśli instalujesz produkt na meblu lub półce, upewnij się, że dolna przednia część produktu nie wystaje. Zawsze należy używać mebla lub półki dopasowanej do rozmiaru produktu.
 - W przeciwnym razie produkt może stracić równowagę i spaść, powodując obrażenia ciała lub uszkodzenie produktu.
- Zainstaluj produkt w bezpiecznym miejscu. W przeciwnym razie dziecko może uderzyć o krawędź produktu i odnieść obrażenia.
- Aby zapewnić prawidłowe działanie, zainstaluj produkt w miejscu wolnym od zakłóceń elektromagnetycznych.
- Jeśli zainstalujesz produkt w miejscu, które nie spełnia ogólnych warunków użytkowania, może wystąpić nieoczekiwany problem z jakością. Dlatego przed zainstalowaniem produktu w takim miejscu należy najpierw skontaktować się z centrum serwisowym.
- Nie przechowuj produktu w miejscu, w którym temperatura jest zbyt wysoka (powyżej 40 °C) lub zbyt niska (poniżej 5 °C) lub w miejscu o zbyt dużej wilgotności.
- Unikaj miejsc narażonych na bezpośrednie działanie promieni słonecznych lub ciepła, np. w pobliżu grzejnika. Nie używaj ani nie trzymaj łatwopalnych aerozoli lub substancji w pobliżu produktu.
 - W przeciwnym razie istnieje ryzyko wybuchu lub pożaru.
- Nie instaluj produktu w miejscu o nadmiernej wilgotności, zapyleniu lub sadzy.
 - W przeciwnym razie może dojść do pożaru lub porażenia prądem elektrycznym.
- Nie instaluj produktu w ciasnej przestrzeni, takiej jak półka na książki, która nie zapewnia odpowiedniej wentylacji. Nie przykrywaj produktu obrusem ani zastoną.
 - W przeciwnym razie może to spowodować wzrost temperatury produktu, powodując awarię lub pożar.
- Podłącz wtyczkę zasilania produktu do łatwo dostępnego gniazdka elektrycznego.
 - W przypadku pożaru lub innego problemu z produktem należy szybko wyjąć wtyczkę z gniazdka.
- Nie należy podłączać wielu produktów jednocześnie do jednego gniazdka elektrycznego.
 - W przeciwnym razie może to spowodować przegrzanie, a w konsekwencji pożar.

Środki ostrożności dotyczące stosowania produktu

- Nie podnoś ani nie przesuwał produktu podczas jego działania.
 - W przeciwnym razie może dojść do awarii.
- Podczas przenoszenia produktu należy wyciągnąć przewód zasilający i wszystkie kable podłączone do produktu.
 - W przeciwnym razie może dojść do pożaru lub porażenia prądem elektrycznym.
- Natychmiast przestań używać produktu, jeśli zauważysz dym lub dziwny zapach. W takim przypadku należy natychmiast wyłączyć zasilanie, wyjąć wtyczkę z gniazdka i skontaktować się z centrum serwisowym.
 - Używanie produktu w takim stanie może spowodować pożar lub porażenie prądem.
- Nie wkładaj do produktu metalowych przedmiotów, takich jak monety i spinki do włosów, ani przedmiotów łatwopalnych, takich jak papier i zapałki. Pamiętaj, aby powiedzieć dzieciom, aby tego nie robiły.
 - W przeciwnym razie może dojść do awarii.
- Jeśli do produktu zostanie włożona obca substancja, odłącz wtyczkę zasilania i skontaktuj się z centrum serwisowym.
- Nie kładź ciężkich przedmiotów na produkcie.
 - W przeciwnym razie może się przewrócić lub spaść, powodując obrażenia.
- Upewnij się, że dziecko nie wisi na produkcie ani nie wchodzi na niego.
 - W przeciwnym razie produkt może się przewrócić lub spaść, powodując obrażenia. Pamiętaj, aby powiedzieć dzieciom, aby tego nie robiły.
- Wyjmij wtyczkę z gniazdka podczas burzy.
 - W przeciwnym razie może dojść do pożaru.
- Na produkcie nie należy umieszczać naczyń z płynem, takich jak wazon, garnek, kosmetyki lub lekarstwa.
 - W przeciwnym razie może dojść do pożaru, porażenia prądem elektrycznym lub obrażeń w wyniku upadku itp.
- Upewnij się, że wtyczka zasilania jest dobrze podłączona. Nie używaj napięcia innego niż napięcie znamionowe wskazane na produkcie.
 - Niepewne połączenie może spowodować pożar.
- Nie wkładaj przewodnika, takiego jak pateczki, do rowka po drugiej stronie produktu, gdy wtyczka zasilania jest podłączona do gniazdka. Nie dotykaj wtyczki natychmiast po wyjęciu jej z gniazdka.
 - W przeciwnym razie może to spowodować porażenie prądem elektrycznym.
- Trzymaj wtyczkę suchymi rękami.
 - W przeciwnym razie może to spowodować porażenie prądem elektrycznym.
- Nie przesuwał ani nie pchaj produktu, trzymając kabel produktu, taki jak przewód zasilający.
 - Kabel może zostać uszkodzony i spowodować awarię lub spowodować pożar lub porażenie prądem elektrycznym.
- Podczas odłączania kabla podłączonego do produktu należy trzymać złącze na końcu kabla. Nie trzymaj wiązki kabli.
 - W przeciwnym razie może to spowodować obrażenia lub produkt może spaść i spowodować awarię.
- Nie przechowuj produktu w miejscu narażonym na ciepło, np. w pobliżu grzejnika.
 - W przeciwnym razie może to spowodować pożar lub awarię.
- Nie demontuj, nie naprawiaj ani nie modyfikuj produktu.
 - W przeciwnym razie może dojść do awarii prowadzącej do pożaru, porażenia prądem elektrycznym lub obrażeń ciała.

- Trzymaj plastikowe opakowania poza zasięgiem małych dzieci.
 - W przeciwnym razie małe dzieci mogą zakrztusić się plastikowymi opakowaniami.
- Nie upuszczaj żadnych przedmiotów na produkt ani nie uderzaj w niego. Produkt należy trzymać z dala od miejsc narażonych na silne wibracje lub magnesy.
- Nie uszkadzaj, nie modyfikuj, nie zginaj, nie skręcaj ani nie podgrzewaj przewodu zasilającego.
 - W przeciwnym razie może dojść do uszkodzenia przewodu zasilającego, co może spowodować pożar lub porażenie prądem elektrycznym.
- Jeśli nie używasz produktu przez dłuższy czas, na przykład podczas nieobecności w domu, odłącz przewód zasilający od gniazdka elektrycznego.
 - Jeśli nagromadzi się kurz, może to spowodować nagrzewanie się, powodujące porażenie prądem elektrycznym lub pożar w wyniku zwarcia.
- Nie wyrzucaj zużytych baterii razem ze zwykłymi odpadami. Należy utylizować je oddzielnie.
 - W przeciwnym razie istnieje ryzyko wybuchu lub pożaru.
- W pobliżu tego urządzenia nie wolno używać produktów wysokiego napięcia. (np. elektryczna packa na muchy)
 - Urządzenie może ulec usterce z powodu przeskoku napięcia.
- Nie dotykaj wtyczki natychmiast po wyjęciu jej z gniazdka.
 - W przeciwnym razie może to spowodować porażenie prądem elektrycznym.
- Podłącz wtyczkę zasilania do uziemionego gniazdka lub przedłużacza. (Nie dotyczy to produktów bez uziemienia.)
 - W przeciwnym razie może to spowodować awarię lub porażenie prądem elektrycznym w wyniku zwarcia.
- W przypadku produktu z otworem wentylacyjnym, włączenie produktu przez dłuższy czas może spowodować nagrzanie otworu wentylacyjnego. Nie dotykaj otworu wentylacyjnego, gdy jest gorący. Ciepło nie jest wadą produktu i nie powoduje żadnej awarii. Możesz więc bez obaw używać produktu.
- Uważaj, aby nie uszkodzić kabla zasilającego, zasilacza ani wtyczki. Nie umieszczaj ciężkich przedmiotów na kablu zasilającym lub zasilaczu sieciowym.
 - W przeciwnym razie może dojść do pożaru lub porażenia prądem elektrycznym.
- Jeśli na stykach wtyczki zasilania, zasilacza sieciowego lub gnieździe zasilania znajduje się kurz, brud itp., wytrzyj je całkowicie.
 - W przeciwnym razie może dojść do pożaru.
- W przypadku produktu z przewodem zasilającym lub zasilaczem sieciowym należy używać wyłącznie oryginalnych przewodów zasilających i zasilaczy dostarczonych przez firmę LG Electronics.
 - W przeciwnym razie może dojść do pożaru lub porażenia prądem elektrycznym.
- Jeśli używasz słuchawek nausznych lub dousznych, nie ustawiaj głośności zbyt głośno ani nie używaj ich przez dłuższy czas. [Dotyczy to tylko modeli obsługujących słuchawki nauszne lub douszne]
 - W przeciwnym razie może to negatywnie wpłynąć na słuch.
- Oprogramowanie tego produktu można aktualizować za pomocą **aplikacji LG Soundbar**. Nie wyłączaj zasilania produktu podczas aktualizacji oprogramowania. Po zakończeniu aktualizacji zasilanie produktu wyłącza się automatycznie.
 - Wyłączenie zasilania produktu podczas aktualizacji oprogramowania może spowodować awarię produktu.

Poniższe informacje dotyczą wyłącznie modeli ze zdalnym sterowaniem

- Nie pozwalaj dzieciom używać pilota. Trzymaj pilota poza zasięgiem małych dzieci.
- Nie pozwalaj dzieciom wkładać pilota do ust. Uważaj, aby dzieci nie połączyły pokrywy pilota ani baterii. W przypadku połknięcia przez dziecko należy natychmiast skontaktować się z lekarzem.
- Uważaj, aby dzieci nie nadeprnęły na pokrywę pilota zdalnego sterowania i nie doznały obrażeń.
- Usuń przeszkodę między produktem a pilotem, aby pilot działał poprawnie.

Poniższe informacje dotyczą tylko modeli korzystających z dysków optycznych

- Nie wkładaj ręki do napędu ani nie wyciągaj go na siłę.
- Uważaj, aby dzieci nie wkładały rąk do napędu.

Poniższe informacje dotyczą tylko modeli, które umożliwiają oglądanie wideo

- Powstrzymaj się od oglądania wideo 3D, jeśli nie masz wystarczającej ilości snu lub po spożyciu alkoholu.
 - Niektóre filmy 3D mogą zaskakiwać lub ekscytować ludzi.
- Jeśli podczas oglądania filmu wystąpi którykolwiek z poniższych objawów, natychmiast przerwij oglądanie i odpocznij.
 - Jeśli którykolwiek z objawów utrzymuje się, skonsultuj się z lekarzem. Zawroty głowy, pieczenie oczu lub twarzy, nieświadome ruchy, skurcze, zamglenie świadomości, zmieszanie, dezorientacja, nudności.
- Podczas oglądania określonego obrazu w filmie lub grze lub filmu z określonym wzorem lub migającymi światłami mogą wystąpić objawy, takie jak napad padaczkowy. Jeśli ty lub ktoś z twoich krewnych cierpią na epilepsję lub drgawki, przed obejrzeniem skonsultuj się z lekarzem.
- Podczas oglądania wideo 3D należy usunąć z otoczenia przedmioty delikatne lub mogące spowodować obrażenia.
 - Jeśli pomylisz film 3D z rzeczywistością lub poruszysz się z zaskoczenia, Ty lub Twoi krewni w pobliżu mogą odnieść obrażenia, a przedmioty znajdujące się w pobliżu mogą ulec uszkodzeniu.

Środki ostrożności dotyczące czyszczenia produktu

- Nie spryskiwać wodą bezpośrednio produktu podczas jego czyszczenia.
 - W przeciwnym razie może dojść do pożaru lub porażenia prądem elektrycznym.
- Podczas czyszczenia produktu należy najpierw wyciągnąć przewód zasilający i delikatnie przetrzeć powierzchnię produktu suchą ściereczką. Nie używaj chemikaliów ani detergentów do czyszczenia produktu. Mogą one uszkodzić powierzchnię produktu lub złuszczać farbę z produktu (benzen, alkohol itp.).

Zanim zgłosisz usterkę urządzenia



Rozwiązywanie problemów

W przypadku zaobserwowania następujących problemów z eksploatacją urządzenia wykonaj kilka czynności sprawdzających, ponieważ nie muszą być to usterki.

Błędy ogólne

Problemy	Rozwiązanie
Urządzenie nie działa poprawnie	<ul style="list-style-type: none">• Odłącz od urządzenia kable zasilające i wszelkie urządzenia zewnętrzne, takie jak telewizor, subwoofer czy wzmacniacz, i podłącz ponownie.
Zasilanie nie włącza się	<ul style="list-style-type: none">• Czy przewód zasilający jest poprawnie podłączony do gniazdka?<ul style="list-style-type: none">- Podłącz poprawnie wtyczkę zasilania do gniazdka.
Nie ma dźwięku	<ul style="list-style-type: none">• Czy głośność jest ustawiona na minimum?<ul style="list-style-type: none">- Naciśnij przycisk głośności (+) (-) na pilocie, aby zwiększyć głośność.- Jeśli używasz urządzenia zewnętrznego, takiego jak dekodery STB (set-top box), urządzenia przenośnego lub urządzenia Bluetooth, dostosuj głośność urządzenia zewnętrznego.• Czy funkcja wyciszenia jest włączona?<ul style="list-style-type: none">- Jeśli wszystkie diody migają na pomarańczowo, oznacza to, że włączona jest funkcja wyciszenia. Aby ją wyłączyć, naciśnij przycisk wyciszenia (🔇).• Czy wybrano funkcję urządzenia odpowiednią dla podłączonego urządzenia zewnętrznego?<ul style="list-style-type: none">- Naciśnij przycisk funkcji (📺), aby sprawdzić, czy wybrano odpowiednią funkcję.
Subwoofer nie emituje dźwięku	<ul style="list-style-type: none">• Czy urządzenie jest poprawnie podłączone do bezprzewodowego subwoofera?<ul style="list-style-type: none">- Jeśli dioda na bezprzewodowym subwooferze miga na zielono albo świeci na czerwono, subwoofer nie jest połączony. Jeśli połączenie zostanie nawiązane, zaświeci się zielona dioda. Podłącz urządzenie do bezprzewodowego subwoofera ponownie. (→ Patrz „Podłączanie urządzenia” na stronie 6.)
Pilot nie działa poprawnie	<ul style="list-style-type: none">• Pilota należy skierować w stronę przedniej części urządzenia.• Używaj pilota w promieniu 7 metrów od urządzenia.• W razie potrzeby wymień baterie na nowe.
Nie działa funkcja Auto Power	<ul style="list-style-type: none">• Sprawdź połączenie z urządzeniami zewnętrznymi (np. dekodery STB, urządzeniem przenośnym, urządzeniem Bluetooth).
Nie działa funkcja LG Sound Sync	<ul style="list-style-type: none">• Sprawdź, czy telewizor obsługuje funkcję LG Sound Sync.• Sprawdź, czy telewizor jest poprawnie połączony z urządzeniem za pomocą kabla optycznego.<ul style="list-style-type: none">- Naciśnij przycisk ustawień na pilocie telewizora, aby sprawdzić, czy funkcja jest włączona w [LG Sound Sync].

Głośność urządzenia jest niska

- Sprawdź poniższe i odpowiednio zmień ustawienia.
 - Uruchom **aplikację LG Soundbar**, dotknij przycisku **Ustawienia**  na pierwszym ekranie i zmień funkcję [DRC] na [Off] (Wył.) w menu [Sound Settings] (Ustawienia dźwięku).
 - Jeśli urządzenie jest podłączone do telewizora, naciśnij przycisk **ustawień** na pilocie telewizora, wybierz menu [Speaker (Głośnik)] i zmień ustawienie [Digital Sound Output] z [PCM] na [AUTO] albo [BITSTREAM].
 - Jeśli urządzenie jest podłączone do odtwarzacza, np. DVD albo Blu-ray, przejdź do menu ustawień podłączonego urządzenia. Zmień wartość opcji [Digital Sound Output] z [PCM] na [PRIMARY PASS-THROUGH] albo [BITSTREAM]. Ustaw wartość ustawienia [DRC] podłączonego urządzenia na [WYŁ.].
 - Jeśli włączony jest tryb cisy nocnej urządzenia, wyłącz go naciskając przycisk **ustawień**  i przycisk **lewo/prawo**, a następnie **góra/dół**.

Urządzenie nie rozpoznaje urządzenia pamięci USB

- Urządzenie może nie obsługiwać formatu plików urządzenia pamięci USB. Sformatuj nośnik pamięci USB i podłącz ponownie. Podczas formatowania sprawdź formaty urządzeń pamięci USB obsługiwane przez urządzenie i wybierz odpowiedni format plików. (→ Patrz „Łączenie z urządzeniem pamięci USB” na stronie 43.)



Nie można sparować urządzenia Bluetooth

- Naciśnij przycisk ustawień urządzenia **Bluetooth** i sprawdź, czy włączona jest funkcja **Bluetooth**. Jeśli funkcja **Bluetooth** jest włączona, wyłącz ją i spróbuj ponownie.
 - Usuń wszelkie przeszkody znajdujące się pomiędzy urządzeniem a urządzeniem **Bluetooth**.
 - Parowanie (łączenie) przez **Bluetooth** może nie działać poprawnie w zależności od rodzaju urządzenia **Bluetooth** albo otoczenia.
-

Problemy z połączeniem sieciowym

Problemy	Rozwiązanie
Występują zakłócenia radiowe	<ul style="list-style-type: none">• Umieść urządzenie i bezprzewodowy subwoofer jak najbliżej siebie.• Nie umieszczaj urządzenia na meblach z metalu.• Komunikacja bezprzewodowa może nie działać poprawnie w miejscach o słabym sygnale.
Połączenie Bluetooth powoduje usterki albo szumy	<ul style="list-style-type: none">• Czy podczas używania funkcji Bluetooth słyszalne są szumy albo występują usterki?<ul style="list-style-type: none">- Nie pozwalaj na kontakt żadnej części ciała z nadajnikiem/odbiornikiem urządzenia Bluetooth lub tego urządzenia.- Nie instaluj urządzenia Bluetooth na ścianie ani w oddalonym miejscu.- Usuń wszelkie przeszkody znajdujące się pomiędzy urządzeniem a urządzeniem Bluetooth.- Urządzenie Bluetooth umieść blisko tego urządzenia.• Gdy urządzenie Bluetooth znajduje się zbyt daleko od tego urządzenia, połączenie Bluetooth może zostać przerwane lub mogą wystąpić usterki.<ul style="list-style-type: none">- Umieść urządzenie Bluetooth w odległości 1 m od urządzenia wykorzystującego tę samą częstotliwość, np. routera bezprzewodowego, sprzętu medycznego czy kuchenki mikrofalowej.

Wyłączanie trybu demonstracyjnego

Problemy	Rozwiązanie
Pilot nie działa	<ul style="list-style-type: none">• Czy nawet po kilkukrotnym naciśnięciu przycisku funkcji  funkcje nie pozostają niezmienione?• Czy tylko biała, czerwona i zielona dioda świecą naprzemiennie?<ul style="list-style-type: none">- Urządzenie może być w trybie demonstracyjnym. Odłącz i podłącz ponownie kabel zasilania urządzenia.- Jeśli pilot nadal nie działa, naciśnij i przytrzymaj przez około 5 sekund przycisk funkcji  na soundbarze. Jeśli produkt działa standardowo, oznacza to, że wyłączony został tryb demo.

Dodatek

I Specyfikacje

Ogólne	
Zasilanie	Patrz główna etykieta.
Pobór mocy	Patrz główna etykieta.
	Gotowość sieciowa: 2,0 W
Wymiary (S x W x G)	Okolo 850,0 mm x 63,0 mm x 87,0 mm (ze stopką)
Zakres temperatury roboczej	od 5 °C do 40 °C
Zakres wilgotności roboczej	od 5 % do 80 % wilgotności względnej
Zasilanie z szyny (USB)	5 V  500 mA
Dostępna częstotliwość próbkowania cyfrowego wejścia audio	32 kHz, 44,1 kHz, 48 kHz, 88,2 kHz, 96 kHz
Dostępny format audio wejścia cyfrowego	Dolby Digital, DTS Digital Surround, PCM

Wejście / wyjście	
OPTICAL IN	3,0 V (p-p), (optyczne złącze audio) × 1
HDMI™ ► TV (ARC)	19-pinowe (złącze typu A, HDMI™) × 1

Wzmacniacz (wyjście RMS)	
Łącznie	440 W RMS
Przód	40 W RMS×2 (Impedancja: (4 Ω, THD 10 %)
Centralny	40 W RMS (Impedancja: (4 Ω, THD 10 %)
Subwoofer	220 W RMS (Impedancja: (3 Ω, THD 10 %)
Tyłny	50 W RMS×2 (Impedancja: 4 Ω, THD 10 %)

Subwoofer bezprzewodowy	
Moc wymagana	Patrz główna tabliczka subwoofera bezprzewodowego.
Pobór mocy	Patrz główna tabliczka subwoofera bezprzewodowego.
Typ	Głośnik 1 drożne 1
Impedancja	3 Ω
Moc znamionowa	220 W RMS
Maks. moc	440 W RMS
Wymiary (S x W x G)	Okolo 200,0 mm x 377,0 mm x 285,0 mm (ze stopką)

Głośniki tylne (SPT8-S)

Odbiornik bezprzewodowy (W zestawie z głośnikiem tylnym)	
Moc wymagana	Patrz główna tabliczka odbiornika bezprzewodowego.
Pobór mocy	Patrz główna tabliczka odbiornika bezprzewodowego.
Moc głośnika tylnego	50 W RMS×2 (Impedancja: 4 Ω, THD 10 %)
Zakres temperatury roboczej	od 5 °C do 40 °C
Zakres wilgotności roboczej	od 5 % do 80 % wilgotności względnej

Tylne głośniki (Każdego)	
Typ	Głośnik 1 drożne 1
Impedancja	4 Ω
Moc znamionowa	50 W RMS
Maks. moc	100 W RMS
Wymiary (S x W x G)	Okolo 100,0 mm x 176,5 mm x 120,0 mm (ze stopką)

- Projekt i specyfikacje mogą ulec zmianom bez powiadomienia.

Zarejestrowane znaki towarowe i licencje

Wszystkie znaki towarowe i nazwy handlowe są własnością ich prawowitych właścicieli.



Dolby, Dolby Audio oraz symbol podwójnego D są znakami towarowymi Dolby Laboratories Licensing Corporation. Produkcja na licencji Dolby Laboratories. Poufne, niepublikowane prace. Copyright 2012-2021 Dolby Laboratories. Wszelkie prawa zastrzeżone.



Nazwa **Bluetooth**® oraz logo są zarejestrowanymi znakami handlowymi firmy **Bluetooth SIG, Inc.**, a ich użytkowanie przez LG Electronics odbywa się na podstawie licencji.

Pozostałe znaki towarowe i nazwy handlowe są własnością ich prawowitych właścicieli.



Terminy „HDMI” oraz „Multimedialny interfejs wysokiej jakości HDMI”, charakterystyczny kształt produktów HDMI (HDMI trade dress) oraz Logo HDMI stanowią znaki towarowe lub zastrzeżone znaki towarowe spółki HDMI Licensing Administrator, Inc.



„Made for iPhone” oraz „Made for iPod” oznaczają, że urządzenie elektroniczne zostało zaprojektowane do podłączania urządzeń iPhone oraz iPod i spełnia standardy firmy Apple. Firma Apple nie jest odpowiedzialna za działanie tego urządzenia ani jego zgodność z normami bezpieczeństwa i przepisami. Należy pamiętać że użycie tego akcesorium z urządzeniem iPhone lub iPod może mieć wpływ na komunikację bezprzewodową.

“Made for iPhone,” and “Made for iPod” mean that an electronic accessory has been designed to connect specifically to iPhone, or iPod, respectively, and has been certified by the developer to meet Apple performance standards. Apple is not responsible for the operation of this device or its compliance with safety and regulatory standards. Please note that the use of this accessory with iPhone or iPod may affect wireless performance.





Informacje o patentach DTS można znaleźć na stronie: <http://patents.dts.com>. Wyprodukowano na licencji firmy DTS, Inc. lub DTS Licensing Limited. DTS, Digital Surround i logo DTS są zastrzeżonymi znakami towarowymi lub znakami towarowymi firmy DTS, Inc. w Stanach Zjednoczonych i innych krajach. © 2021 DTS, Inc. WSZELKIE PRAWA ZASTRZEŻONE.

| Informacja dotycząca oprogramowania open source

Aby uzyskać zawarty w tym produkcie kod źródłowy podlegający licencjom GPL, LGPL, MPL i innym licencjom open source, które mają obowiązek ujawniać kod źródłowy oraz aby uzyskać dostęp do wszystkich warunków wymienionych w licencji, informacji o prawach autorskich oraz innych istotnych dokumentów, należy odwiedzić stronę <https://opensource.lge.com>.

Firma LG Electronics oferuje także dostarczenie kodu źródłowego typu otwartego na CD-ROM za kwotę pokrywającą koszty takiej dystrybucji (jak koszty nośnika, transportu i przechowania) po przesłaniu prośby na adres opensource@lge.com.

Oferta ta jest ważna dla każdego, kto otrzyma tę informację przez okres trzech lat od ostatniej wysyłki tego produktu.

| Przenoszenie urządzenia

Podczas transportu urządzenia

Proszę zachować oryginalne opakowanie. W razie konieczności wysłania urządzenia, w celu zapewnienia najlepszej ochrony, zapakuj ponownie urządzenie tak jak było zapakowane oryginalnie w fabryce.

Powierzchnie zewnętrzne należy utrzymywać w czystości

- Nie używać w pobliżu urządzenia cieczy lotnych takich jak środki owadobójcze.
- Czyszczenie z dużą siłą może zniszczyć powierzchnię.
- Nie pozostawiać przez dłuższy czas produktów gumowych ani plastikowych w kontakcie z urządzeniem.

Czyszczenie urządzenia

Aby oczyścić urządzenie użyj miękkiej, suchej szmatki. Jeżeli powierzchnie są mocno zabrudzone, użyj miękkiej szmatki lekko zwilżonej w roztworze delikatnego detergentu. Nie stosuj silnych rozpuszczalników, takich jak alkohol, benzen, rozcieńczalniki, ponieważ mogą uszkodzić powierzchnię urządzenia.

