

Instrukcja obsługi

Chłodziarko-zamrażarka, NoFrost

strona 98

PL

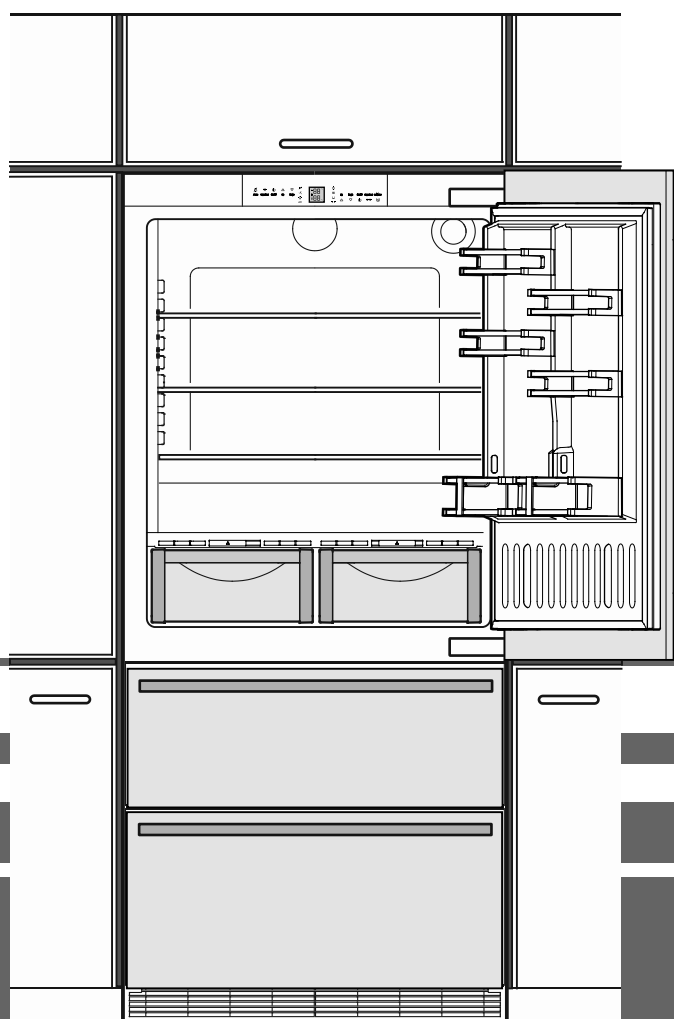

7083 472-00

ECBN 8870 / 8871

LIEBHERR

Wskazówki ostrzegawcze - stopniowanie

⚠ NIEBEZPIECZEŃSTWO	wskazuje bezpośrednio niebezpieczną sytuację grożącą śmiercią lub poważnymi urazami ciała w przypadku zlekceważenia zagrożenia.
⚠ OSTRZEŻENIE	wskazuje niebezpieczną sytuację grożącą śmiercią lub poważnymi urazami ciała w przypadku zlekceważenia zagrożenia.
⚠ OSTROŻNIE	wskazuje niebezpieczną sytuację grożącą lekkimi lub średnio ciężkimi urazami ciała w przypadku zlekceważenia zagrożenia.
UWAGA	wskazuje niebezpieczną sytuację grożącą uszkodzonymi materiałami w przypadku zlekceważenia zagrożenia.
Wskazówka	wskazuje pożyteczne informacje i praktyczne zalecenia.



Wskazówki bezpieczeństwa i ostrzeżenia

- **OSTRZEŻENIE:** nie zakrywać otworów wentylacyjnych w obudowie urządzenia wolnostojącego lub w obudowie urządzenia do zabudowy.
- **OSTRZEŻENIE:** do przyspieszenia procesu rozmrażania nie wolno używać żadnych innych środków mechanicznych lub pomocniczych, poza tymi wskazanymi przez producenta.
- **OSTRZEŻENIE:** nie dopuścić do uszkodzenia układu obiegowego czynnika chłodniczego.
- **OSTRZEŻENIE:** we wnętrzu komory chłodniczej nie użytkować żadnych urządzeń elektrycznych, które nie spełniają wymagań dotyczących typu konstrukcyjnego wskazanych przez producenta.
- **OSTRZEŻENIE:** przy ustawianiu urządzenia chronić przewód zasilania przed uszkodzeniem.
- **OSTRZEŻENIE:** na tylnej ścianie urządzenia nie wolno mocować i użytkować żadnych przedłużaczy wielogniazdowych/listew zasilających lub innych urządzeń elektronicznych (np. transformatorów do lamp halogenowych).
- **OSTRZEŻENIE:** groźba zranienia wskutek porażenia prądem elektrycznym! Pod pokrywką znajdują się części pod prądem. Wymianę lub naprawę oświetlenia wewnętrznego LED wolno powierzać wyłącznie pracownikom obsługi serwisowej lub przeszkolonym fachowcom.

- **OSTRZEŻENIE:** groźba zranienia przez lampę LED. Intensywność oświetlenia diodowego LED odpowiada klasie promieniowania laserowego 2. W przypadku uszkodzenia osłony nie wolno patrzeć na źródła światła z bezpośredniej bliskości przez soczewki optyczne. Może to doprowadzić do uszkodzenia wzroku.
- **OSTRZEŻENIE:** urządzenie należy zamocować zgodnie ze instrukcją obsługi (instrukcją zabudowania), aby zapobiec zagrożeniom wynikającym z niedostatecznej stabilności urządzenia.
- Listwa cokołowa, szufladki, drzwiczki nie powinny służyć za miejsca oparcia, nie stawać nogami na półki.
- Urządzenie może być użytkowane przez dzieci w wieku od 8 lat, a także przez osoby o obniżonej sprawności psychicznej, czuciowej i mentalnej oraz o ograniczonym doświadczeniu i wiedzy, jeśli osoby takie będą nadzorowane lub przyuczone do bezpiecznego wykorzystania urządzenia przy zrozumieniu związanych z takim użytkowaniem zagrożeń. Urządzenie nie może służyć do zabawy dzieciom. Czynności czyszczenia i konserwacji przewidzianych do wykonania przez użytkownika nie wolno powierzać dzieciom bez nadzoru osoby dorosłej. Dopuszcza się wkładanie/wyjmowanie produktów do/z komory chłodniczej/zamrażarkowej także przez dzieci w wieku powyżej 3 lat i młodszych od 8 lat.
- Wewnątrz urządzenia nie przetrzymywać substancji o własnościach wybuchowych, takich jak pojemniki aerozolowe z palnym gazem wytłaczającym (propelentem).
- Aby zapobiec zranieniu i uszkodzonym materiałom urządzenie powinny ustawiać 2 osoby.
- Po rozpakowaniu skontrolować urządzenie na obecność uszkodzeń. W przypadku stwierdzenia uszkodzeń skontaktować się z dostawcą. Nie podłączać urządzenia do sieci.
- Unikać przedłużonego kontaktu skóry z zimnymi powierzchniami (np. z zimnymi/zamrożonymi produktami). W razie potrzeby zastosować odpowiednie środki ochronne (np. rękawice ochronne).
- Nie spożywać lodów - a szczególnie tych na bazie wody lub kostek lodowych - bezpośrednio po wyjęciu z zamrażarki. Niskie temperatury mogą spowodować tzw. "zimne oparzenia".

- Nie należy spożywać przeterminowanych produktów żywnościowych, mogą one doprowadzić do zatrucia pokarmowego.
- Naprawy i czynności konserwacji w obrębie urządzenia należy powierzać wyłącznie pracownikom obsługi serwisowej i przeszkolonym fachowcom. Powyższe dotyczy także wymiany przewodu zasilania.
- Naprawy i czynności konserwacji w obrębie urządzenia można wykonywać wyłącznie po upewnieniu się, że wtyczka została wyjęta z gniazda sieciowego (kontrola wzrokowa).
- Urządzenie montować, podłączać i utylizować wyłącznie zgodnie ze wskazówkami zawartymi w instrukcji obsługi.
- W przypadku wystąpienia nieprawidłowości w pracy urządzenia wyjąć wtyczkę z gniazda sieciowego lub wyłączyć bezpiecznik.
- Przewód zasilania odłączać od sieci wyłącznie przez pociągnięcie za wtyczkę. Nie ciągnąć za przewód.
- W przypadku urządzeń zamykanych na klucz nie przechowywać klucza w pobliżu urządzenia i w miejscu dostępnym dla dzieci.
- Urządzenie jest przeznaczone do użytkowania w zamkniętych pomieszczeniach. Nie użytkować urządzenia na wolnym powietrzu lub w obszarach wilgotnych i narażonych na bryzgi wody.
- Nie korzystać z oświetlenia wewnętrznego LED do oświetlania pomieszczenia. Oświetlenie wewnętrzne LED służy wyłącznie do oświetlenia wnętrza urządzenia.
- Unikać wprowadzania otwartego płomienia i źródeł zapłonu do wnętrza urządzenia.
- Napoje alkoholowe i inne pojemniki z produktami zawierającymi alkohol przechowywać wyłącznie w stanie szczelnie zamkniętym.

Symbole na urządzeniu

	Ten symbol może być umieszczony na sprężarce. Informuje on o zawartości oleju w sprężarce i sygnalizuje następujące zagrożenia: połknięcie i wniknięcie do dróg oddechowych może mieć śmiertelne następstwa. Ta wskazówka jest istotna wyłącznie dla firmy recyklingowej. W trakcie normalnego użytkowania zagrożenie to nie występuje.
	Ostrzeżenie przed substancjami grożącymi pożarem.
	Ta lub podobna etykieta samoprzylepna może być umieszczona na tylnej ścianie urządzenia. Dotyczy ona płyt z tworzywa spienionego w drzwiach i/lub w obudowie. Ta wskazówka jest istotna wyłącznie dla firmy recyklingowej. Nie usuwać etykiet samoprzylepnych.

Wskazówka dot. usuwania odpadów

Urządzenie zawiera wartościowe materiały. Należy je utylizować oddzielnie od niesortowanych odpadów domowych. Zużyte urządzenia należy utylizować w sposób właściwy i fachowy, zgodnie z przepisami i ustawami obowiązującymi w danym kraju.



Podczas transportu zużytego urządzenia w celu jego utylizacji nie dopuścić do uszkodzenia obiegu chłodniczego, aby znajdujący się w nim czynnik chłodniczy (informacje na tabliczce znamionowej) oraz olej nie mogły wydostawać się w niekontrolowany sposób.

- Urządzenie należy doprowadzić do stanu nieużywalności.
- Wyjąć wtyczkę z gniazda sieciowego.
- Przeciąć przewód przyłączeniowy.

OSTRZEŻENIE

Niebezpieczeństwo uduszenia materiałami opakowania i folią!

Nie pozwól dzieciom na zabawę materiałami opakowania.

Materiał opakowania należy oddać w najbliższym punkcie zbiórki surowców wtórnych.

Baza danych EPREL

Od 1 marca 2021 r. informacje na temat etykietowania energetycznego i wymogów dotyczących ekoprojektu można znaleźć w europejskiej bazie danych o produktach (EPREL). Dostęp do bazy danych o produktach można uzyskać pod następującym linkiem: <https://eprel.ec.europa.eu/>. Tutaj zostaną Państwo poproszeni o wprowadzenie identyfikatora modelu. Identyfikator modelu można znaleźć na tabliczce znamionowej.

Opis urządzenia

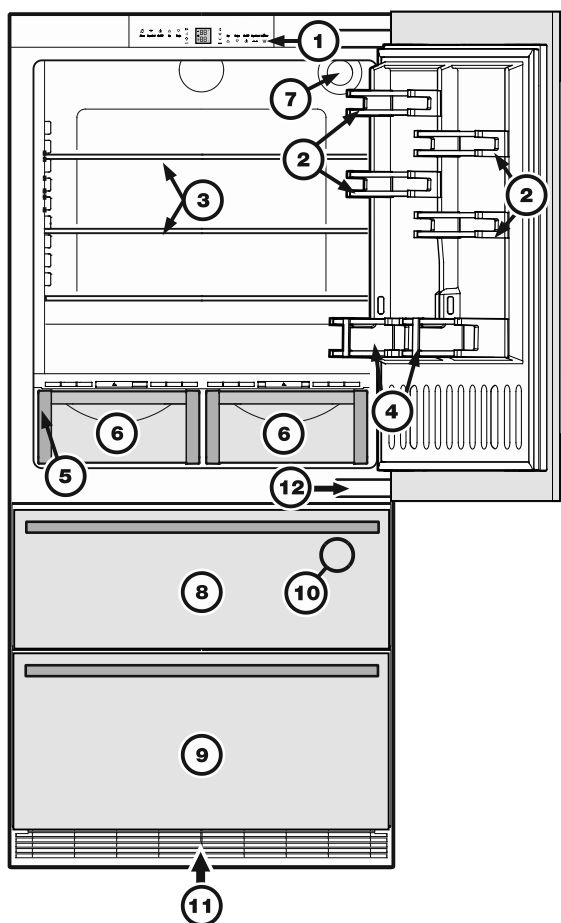

- (1) Elementy obsługowe i kontrolne
- (2) Przekładana półka na drzwiach
- (3) Wyjmowane półki
- (4) Półka na butelki
- (5) Tabliczka znamionowa (z tyłu, za lewą szufladką na warzywa)
- (6) Szuflady BioFresh
- (7) Filtr wody
- (8) Górna szuflada zamrażarkowa
- (9) Dolna szuflada zamrażarkowa
- (10) Agregat wytwarzania kostek lodu (we wnęce mieszczącej górną szufladę zamrażarkową)
- (11) Kratka wentylacyjna. W tym obszarze zapewniona jest wymiana powietrza wymagana dla agregatu chłodniczego.

W żadnym przypadku nie przykrywać i nie zasłaniać kratki!

Elementy obsługowe i kontrolne



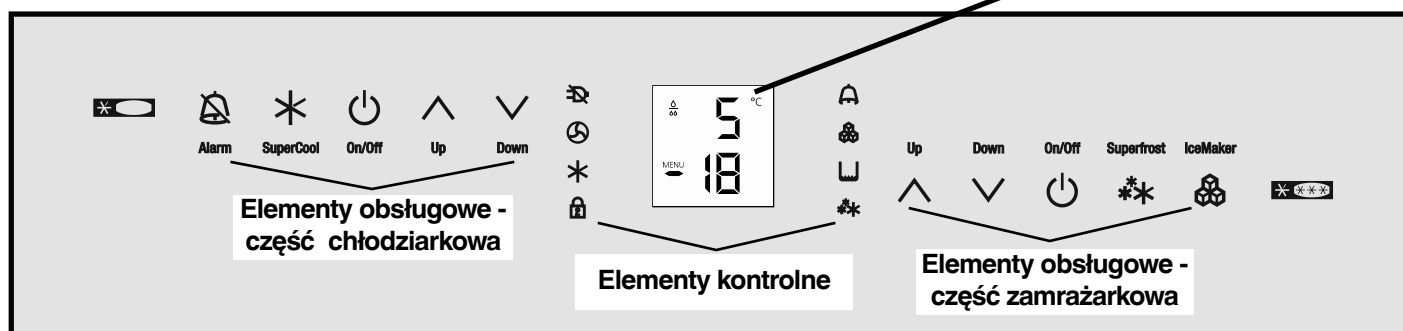
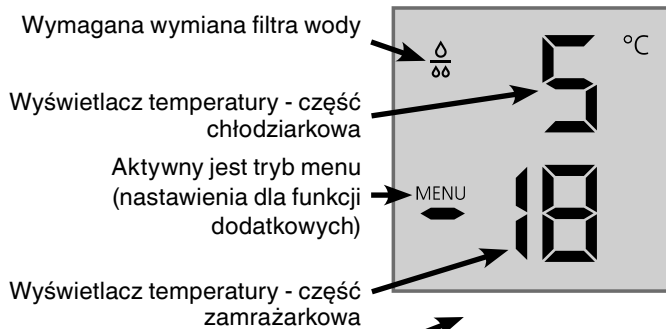

Elektroniczne pole obsługowe jest wykonane w technice "pojemnościowego panelu dotykowego". Każdą z funkcji można uaktywnić przez dotknięcie odpowiedniego symbolu.

Punkt reakcji na dotyk leży dokładnie między symbolem i napisem  On/Off







Wyświetlacz temperatury i wyświetlacz kontrolny







Elementy obsługowe - część chłodziarkowa

-  Wyciszenie alarmu (część chłodziarkowa i zamrażarkowa)
-  SuperCool
-  Część chłodziarkowa - ZAŁ./WYŁ.
-  Przyciski nastawienia temperatury

Elementy kontrolne

-  Dioda LED awarii sieci
-  Dioda LED filtra pyłowego
Wymagane oczyszczenie filtra pyłowego w cokole urządzenia.
-  Dioda LED SuperCool
-  Dioda LED funkcji zabezpieczenia przed dziećmi
-  Dioda LED alarmu
-  Dioda LED agregatu wytwarzania kostek lodu
-  Dioda LED SuperFrost

Elementy obsługowe - część zamrażarkowa

-  Przyciski nastawienia temperatury
-  Część zamrażarkowa - ZAŁ./WYŁ.
-  SuperFrost
-  Agregat wytwarzania kostek lodu - ZAŁ./WYŁ.

Zakres zastosowania urządzenia

Urządzenie jest przeznaczone wyłącznie do chłodzenia produktów spożywczych w środowisku domowym lub podobnym. Zalicza się do tego np. użytkowanie

- w kuchniach dla personelu, pensjonatach ze śniadaniem,
- przez gości w domach gościnnych, hotelach, motelach i na innych kwaterach,
- w ramach cateringu i podobnych usług świadczonych przez handel hurtowy.

Urządzenie używać wyłącznie w ramach gospodarstwa domowego. Każde inne zastosowanie jest niedopuszczalne.

Urządzenie nie jest przeznaczone do przechowywania i chłodzenia leków, osocza krwi, preparatów laboratoryjnych oraz innych materiałów i produktów wymienionych w dyrektywie dotyczącej produktów medycznych 2007/47/WE. Użytkowanie urządzenia niezgodne z przeznaczeniem może doprowadzić do uszkodzenia lub zepsucia się przechowywanych towarów.

Ponadto urządzenie nie jest przeznaczone do pracy w obszarach zagrożonych wybuchem.

Klasa klimatyczna

Klasa klimatyczna wskazuje w jakich temperaturach pomieszczenia może być użytkowane urządzenie, aby zapewnić osiągnięcie maksymalnej wydajności chłodzenia.

Klasę klimatyczną wskazano na tabliczce znamionowej.

Rozmieszczenie tabliczki znamionowej wskazano w rozdziale **Opis urządzenia**.

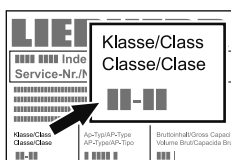

Klasa klimatyczna Temperatura pomieszczenia

SN	+10 °C do +32 °C
N	+16 °C do +32 °C
ST	+16 °C do +38 °C
T	+16 °C do +43 °C
SN-ST	+10 °C do +38 °C
SN-T	+10 °C do +43 °C

Nie użytkować urządzenia poza wskazanymi temperaturami pomieszczenia!

Oszczędzanie energii

- Należy zawsze dbać o dobrą wentylację. Nie zakrywać otworów wentylacyjnych wzgl. kratki wentylacyjnych.
- Szczeliny wentylacyjne muszą być zawsze odkryte.
- Nie należy ustawiać urządzenia w miejscach narażonych na bezpośrednie działanie promieni słonecznych ani obok kuchni, grzejnika itp.
- Zużycie energii jest zależne od warunków w miejscu ustawienia np. od temperatury otoczenia.
- Otwierać urządzenie na możliwie jak najkrótszy czas.
- Artykuły spożywcze przechowywać posortowane.
- Wszystkie produkty spożywcze przechowywać dobrze zapakowane lub pod przykryciem. Pozwoli to uniknąć powstania szronu.
- Wkładanie ciepłych potraw: pozwolić najpierw wystygnąć do temperatury pokojowej.
- Produkty mrożone rozmrażać w komorze chłodziarki.
- W przypadku dłuższych okresów urlopowych, zamrażarkę należy opróżnić i wyłączyć.

Filtr wody

Przed uruchomieniem urządzenia osadzić dołączony filtr wody w tylnej ścianie wewnątrz części chłodziarkowej.

Zapewni to uzyskanie kostek lodu wymaganej jakości i zapobiegnie przedostaniu się cząstek stałych, np. piasku do obiegu wody.

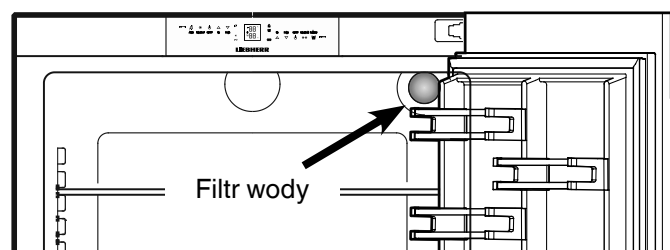

Pojawienie się symbolu kropli na wyświetlaczu sygnalizuje potrzebę wymiany filtra wody.

Filtr można nabyć w handlu specjalistycznym.

Po wymianie filtra wymagane jest usunięcie symbolu kropli z wyświetlacza.

Czynność tę opisano w rozdziale **"Tryb nastawiania"**.

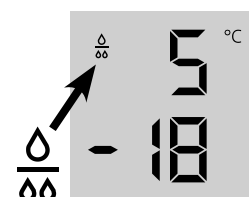

Uwaga!

Aby zapobiec rozwojowi bakterii, konieczna jest wymiana filtra z chwilą gdy na wyświetlaczu pojawi się symbol kropli!

Przy osadzaniu lub wyjmowaniu filtra nie jest konieczne zamykanie dopływu wody.

Osadzanie filtra wody

1. Zdjąć pokrywkę z podstawy filtra wody.

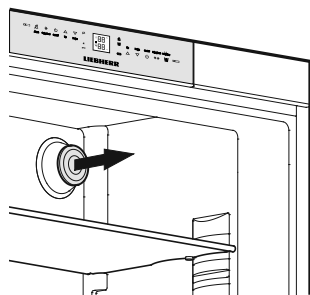

2. Włożyć filtr wody i obrócić go 90° w kierunku zgodnym z ruchem wskazówek zegara.

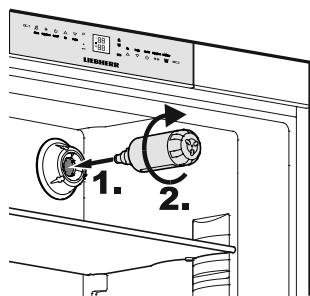

Wymowanie filtra wody

3. Obrócić filtr wody 90° w kierunku przeciwnym do ruchu wskazówek zegara i wyjąć go.

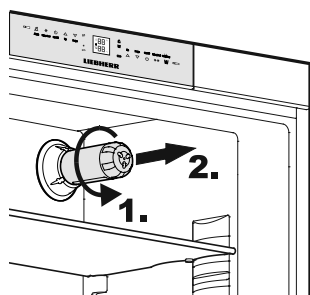

Włączenie i wyłączenie

Przed uruchomieniem zalecane jest oczyszczenie urządzenia - bliższe informacje na ten temat zawarto w rozdziale "Czyszczenie".

Produkty przeznaczone do zamrożenia należy włożyć dopiero wówczas, gdy wyświetlacz pokaże temperaturę co najmniej -18 °C. Części chłodziarkową i zamrażarkową można użytkować niezależnie od siebie.



Włączenie: naciśnięcie symboli załączenia/wyłączenia On/Off (z lewej dla części chłodziarkowej, z prawej dla części zamrażarkowej) - świecą się/migoczą wyświetlacze temperatury.



Wyłączenie: naciśnięcie symboli On/Off na przeciąg ok. 3 sekund

Nastawienie temperatury

Urządzenie jest standardowo nastawione na pracę w trybie normalnym - temperatura zalecana dla części chłodziarkowej wynosi +5 °C, dla części zamrażarkowej -18 °C.

Obniżenie temperatury/zimniej: naciśnięcie odpowiedni symbol strzałki w dół Down - z lewej strony dla części chłodziarkowej, z prawej dla części zamrażarkowej.



Down Up

Podwyższenie temperatury/ciepłej: naciśnięcie odpowiedni symbol strzałki w górę Up.



- Podczas czynności nastawiania wartość na wyświetlaczu migocze.
- Jednokrotne naciśnięcie powoduje wyświetlenie aktualnie nastawionej wartości (= wartość zadana).
- Ponowne krótkie naciśnięcie przycisku powoduje zmianę nastawienia w krokach 1 °C - dłuższe naciśnięcie ciągłą zmianę wartości temperatury.
- Ok. 5 sekund po naciśnięciu symbolu po raz ostatni układ elektroniczny powoduje automatyczne przełączenie na wyświetlenie aktualnej temperatury zamrażania wzgl. chłodzenia (= wartość aktualna).
- Temperaturę można nastawić w części chłodziarkowej: od 9 °C do 3 °C, w części zamrażarkowej od -14 °C do -28 °C.

Wyświetlacz temperatury

W trybie normalnej pracy wyświetlana jest:

- średnia temperatura panująca w komorze chłodzenia i
- najcieplejsza temperatura produktów zamrożonych.

Przy uruchomieniu i gdy urządzenie jest jeszcze ciepłe na wyświetlaczu widoczne są kreski do chwili osiągnięcia temperatury z dopuszczalnego zakresu wartości (w części zamrażarkowej poniżej 0 °C).

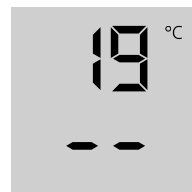

Wartość na wyświetlaczu migocze

- przy zmianie wartości temperatury podejmowanej przez użytkownika lub
- jeśli temperatura wzrosła o kilka stopni, co stanowi wskazówkę utraty zimna. Np. przy wkładaniu świeżych "ciepłych" produktów spożywczych, a także przy wyjmowaniu i układaniu produktów mrożonych do urządzenia może napływać ciepłe powietrze powodujące krótkotrwały wzrost temperatury.

Pojawienie się na wyświetlaczu symboli F1 do F5 oznacza nieprawidłowość w pracy urządzenia. W takim przypadku należy porozumieć się z serwisem technicznym podając rodzaj symbolu widocznego na wyświetlaczu.

Sygnał akustyczny

Urządzenie jest wyposażone w funkcję alarmu.

Alarm - otwarte drzwi

Jeśli drzwi urządzenia pozostaną otwarte dłużej niż 60 sek. rozlega się sygnał akustyczny.

Naciśnięcie symbolu wyłączenia alarmu umożliwia wyciszenie ostrzegawczego sygnału dźwiękowego. Z chwilą zamknięcia drzwi zostaje przywrócona funkcja sygnału akustycznego.



Alarm

Alarm - nadmierna temperatura w części zamrażarkowej

Sygnal ten zostaje wygenerowany gdy komora zamrażarkowa nie jest dostatecznie zimna.

Równocześnie migocze wskazanie temperatury i dioda LED .

Sygnal dźwiękowy zostaje wyciszony po naciśnięciu symbolu **ALARM**.

Wskazanie wyświetlacza temperatury migocze nadal do chwili usunięcia stanu alarmowego.

Ten stan może wystąpić:

- gdy na skutek przedłużonego otwarcia drzwi zamrażarki do komory zamrażarki wniknie ciepłe powietrze;
- przy dłuższej przerwie w dostawie prądu;
- w przypadku uszkodzenia urządzenia.

Należy wówczas koniecznie sprawdzić, czy produkty nie uległy rozmrożeniu lub zepsuciu.

Awaria sieci/wskaźnik FrostControl

Jeśli w polu obsługowym świeci się dioda LED , oznacza to: że przeciągu minionych godzin lub dni, w wyniku awarii sieci lub wskutek przerwy w zasilaniu urządzenia, nastąpił nadmierny wzrost temperatury w części zamrażarkowej.

Jeśli użytkownik naciśnie symbol **ALARM** w chwili gdy na wyświetlaczu widoczny jest wskaźnik , na wyświetlaczu pojawia się najcieplejsza wartość temperatury jaka wystąpiła podczas awarii sieci.



Alarm

Zależnie od wzrostu ciepła lub stopnia rozmrożenia produktów spożywczych należy skontrolować jakość produktów i podjąć decyzję o ich dalszej przydatności!

Najcieplejsza temperatura jest wyświetlana przez ok. jedną minutę. Po tym czasie układ elektroniczny pokazuje ponownie bieżącą temperaturę mrożenia.

Ponowne naciśnięcie symbolu **ALARM** umożliwia wcześniejsze wygaszenie wskaźnika.

SuperCool

Funkcja SuperCool powoduje przełączenie części chłodziarkowej na najwyższą wydajność schładzania. Funkcja ta jest szczególnie zalecana w przypadku potrzeby możliwie szybkiego schłodzenia dużych ilości produktów spożywczych, napojów, świeżo sporządzonych ciast lub potraw.

Włączenie: krótko nacisnąć przycisk SuperCool, aby zaświeciła się przynależna dioda LED . Temperatura chłodzenia maleje do wartości maksymalnego schładzania.

SuperCool

Wskazówka: funkcja SuperCool powoduje nieco wyższe zużycie energii. Po upływie ok. 6 godzin układ elektroniczny powoduje automatyczne przełączenie na tryb normalnej pracy. Zależnie od potrzeb, funkcję SuperCool można wyłączyć wcześniej.

Wyłączenie: ponownie nacisnąć przycisk, aby spowodować wygaszenie diody LED .

Tryb nastawiania

W trybie nastawiania można uaktywnić następujące funkcje:

 = Tryb Sabbath

 = Funkcja zabezpieczenia przed dziećmi

 = Potwierdzenie wymiany filtra wody

 = Agregat wytwarzania kostek lodu - ustawienie urlopowe

 = Ilość wody dla wanienki na kostki lodu

 = Nastawienie temperatury BioFresh

 = Wysterowanie podgrzewacza - dolny zawias

 = Potwierdzenie oczyszczenia filtra pyłowego

Aktywacja trybu nastawiania



- Nacisnąć na przeciąg 5 sekund symbol **SuperFrost** 

Superfrost

- Dioda LED **SuperFrost**  zapala się na przeciąg 5 sekund,

- po upływie 5 sekund na wyświetlaczu migocze wskazanie .

Urządzenie znajduje się teraz w trybie nastawiania.

Dobór funkcji jest możliwy za pomocą symboli nastawienia temperatury dla części zamrażarkowej.  

Wskazówka

W trybie nastawiania wskazania na wyświetlaczu migoczą.

Opuszczenie trybu nastawiania

Nacisnąć symbol **On/Off** dla części zamrażarkowej 

On/Off

Urządzenie przechodzi w tryb normalnej pracy.

⌘ = Tryb Sabbat

Ta funkcja umożliwia użytkowanie urządzenia w dostosowaniu do wymagań religijnych obowiązujących w dniu szabatowym lub w dni świąteczne.

Przy aktywnym trybie Sabbat wyłączone są pewne funkcje elektronicznego układu sterowania.

- Oświetlenie wewnętrzne pozostaje wygaszone przy otwieraniu drzwi urządzenia.
- Przy otwieraniu drzwi wentylator we wnętrzu urządzenia pozostaje w aktualnie nastawionym stanie (załączony lub wyłączony).
- Nieaktywny alarm otwartych drzwi.
- Nieaktywny alarm temperatury.

Aktywacja trybu Sabbat

- Uaktywnić tryb nastawiania przez naciśnięcie symbolu **SuperFrost** na przeciąg 5 sekund.

- Wyświetlacz pokazuje ⌘

- Nacisnąć symbol **SuperFrost**.

- Wyświetlacz pokazuje



- Ponownie nacisnąć symbol **SuperFrost**.

- Wyświetlacz pokazuje



Uaktywniony został tryb Sabbat.

- Opuszczenie trybu nastawiania jest możliwe przez naciśnięcie symbolu **On/Off** dla części zamrażarkowej.

Wskazówka

Tryb Sabbat ulega automatycznej dezaktywacji po upływie 120 godzin.

Dezaktywacja trybu Sabbat

- Uaktywnić tryb nastawiania przez naciśnięcie symbolu **SuperFrost** na przeciąg 5 sekund.

- Wyświetlacz pokazuje ⌘

- Nacisnąć symbol **SuperFrost**.

- Wyświetlacz pokazuje



- Ponownie nacisnąć symbol **SuperFrost**.

Wskazanie ⌘ na wyświetlaczu ulega wygaszeniu.

Tryb Sabbat jest nieaktywny.

- Opuszczenie trybu nastawiania jest możliwe przez naciśnięcie symbolu **On/Off** dla części zamrażarkowej.

⌘ = Funkcja zabezpieczenia przed dziećmi

Układ zabezpieczenia przed dziećmi zapobiega niezamierzonemu wyłączeniu urządzenia.

Aktywacja funkcji zabezpieczenia przed dziećmi

- Uaktywnić tryb nastawiania przez naciśnięcie symbolu **SuperFrost** na przeciąg 5 sekund.

- Nacisnąć symbol strzałki w dół **Down** dla części zamrażarkowej, aż na wyświetlaczu pojawi się ⌘.

- Nacisnąć symbol **SuperFrost**.

- Wyświetlacz pokazuje



- Ponownie nacisnąć symbol **SuperFrost**.

- Świeci się dioda LED , funkcja zabezpieczenia przed dziećmi jest aktywna.

- Opuszczenie trybu nastawiania jest możliwe przez naciśnięcie symbolu **On/Off** dla części zamrażarkowej.

Dezaktywacja funkcji zabezpieczenia przed dziećmi

- Uaktywnić tryb nastawiania przez naciśnięcie symbolu **SuperFrost** na przeciąg 5 sekund.

- Wyświetlacz pokazuje



- Nacisnąć symbol **SuperFrost**.

- Wyświetlacz pokazuje



- Ponownie nacisnąć symbol **SuperFrost**.

- Dioda LED  gaśnie, funkcja zabezpieczenia przed dziećmi jest nieaktywna.

- Opuszczenie trybu nastawiania jest możliwe przez naciśnięcie symbolu **On/Off** dla części zamrażarkowej.

F = Potwierdzenie wymiany filtra wody

Po wymianie filtra wody wymagane jest wygaszenie symbolu kropli na wyświetlaczu.

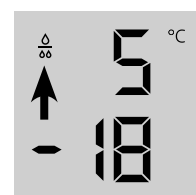

Wygaszenie symbolu kropli

- Uaktywnić tryb nastawiania przez naciśnięcie symbolu **SuperFrost** na przeciąg 5 sekund.

- Nacisnąć symbol strzałki w dół **Down** dla części zamrażarkowej, aż na wyświetlaczu pojawi się F.

- Nacisnąć symbol **SuperFrost**.

- Wyświetlacz pokazuje



- Ponownie nacisnąć symbol **SuperFrost**.

- Wyświetlacz pokazuje



- Symbol kropli został wygaszony.

- Opuszczenie trybu nastawiania jest możliwe przez naciśnięcie symbolu **On/Off** dla części zamrażarkowej.

⌋ = Agregat wytwarzania kostek lodu - ustawienie urlopowe

Patrz rozdział "Agregat wytwarzania kostek lodu".

E = Ilość wody dla wanienki na kostki lodu

Jeśli wytwarzane kostki lodu są za małe można wyregulować ilość doprowadzanej wody.

Nastawienie ilości wody

- Uaktywnić tryb nastawiania przez naciśnięcie symbolu **SuperFrost** na przeciąg 5 sekund.
- Naciskać symbol strzałki w dół **Down** dla części zamrażarkowej, aż na wyświetlaczu pojawi się **E**.
- Nacisnąć symbol **SuperFrost**.
- Wyświetlacz pokazuje  **E3**
- Nacisnąć jednokrotnie symbol strzałki w górę **Up** dla części zamrażarkowej, aby na wyświetlaczu pojawiło się wskazanie **E4**.

Uwaga!

Zmiana nie powinna przekraczać jednego kroku. Jeśli wartość jest za wysoka, może dojść do przelania się wody z wanienki na kostki lodu w agregacie wytwarzania kostek lodu.

- Ponownie nacisnąć symbol **SuperFrost**.
- Opuszczenie trybu nastawiania jest możliwe przez naciśnięcie symbolu **On/Off** dla części zamrażarkowej.

Sprawdzić wielkość kostek lodu w ciągu następujących dni. Jeśli kostki lodu są nadal za małe, należy ponownie wykonać kroki opisane powyżej.

b = Nastawienie temperatury BioFresh

Istnieje możliwość zmiany temperatury panującej w szufladach BioFresh.

Nastawienie temperatury BioFresh

- Uaktywnić tryb nastawiania przez naciśnięcie symbolu **SuperFrost** na przeciąg 5 sekund.
- Naciskać symbol strzałki w dół **Down** dla części zamrażarkowej, aż na wyświetlaczu pojawi się **b**.
- Nacisnąć symbol **SuperFrost**.
- Wyświetlacz pokazuje  **b5**
- Naciskać symbole strzałek w górę/w dół **Up/Down** i w zakresie
 b6 - b9 zwiększać temperaturę (cieplej),
 b4 - b1 obniżać temperaturę.

⚠ OSTROŻNIE!

Przy wartościach b4 - b1 temperatury w szufladach mogą ulec obniżeniu poniżej 0 °C. Może to doprowadzić do zamrożenia produktów.

- Po pojawieniu się wymaganej wartości nacisnąć symbol **SuperFrost**.
- Opuszczenie trybu nastawiania jest możliwe przez naciśnięcie symbolu **On/Off** dla części zamrażarkowej.

H = Wystawianie podgrzewacza - dolny zawias

Jeśli w obszarze dolnego zawiasu lub na płycie podstawy między częścią chłodziarkową i zamrażarkową skrapla się para wodna, należy zwiększyć moc ogrzewania układu podgrzewania za płytą podstawy.

Nastawienie fabryczne wynosi **HR** = średnia moc ogrzewania.

Zmiana mocy ogrzewania

- Uaktywnić tryb nastawiania przez naciśnięcie symbolu **SuperFrost** na przeciąg 5 sekund.
- Naciskać symbol strzałki w dół **Down** dla części zamrażarkowej, aż na wyświetlaczu pojawi się **H**.
- Nacisnąć symbol **SuperFrost**.
- Wyświetlacz pokazuje  **HR**
- Naciskać symbole strzałek w górę/w dół **Up/Down** i wybrać:
 HR = przy nieznacznym oroszeniu
 H1 = przy silnym oroszeniu
 H0 = ogrzewanie wyłączone
- Po pojawieniu się wymaganej wartości nacisnąć symbol **SuperFrost**.
- Opuszczenie trybu nastawiania jest możliwe przez naciśnięcie symbolu **On/Off** dla części zamrażarkowej.

Wskazówka

W normalnych warunkach otoczenia nie występuje skraplanie pary wodnej. Przy wyższej wilgotności powietrza i niższych temperaturach otoczenia to wyposażenia zapobiega skraplaniu się pary wodnej.

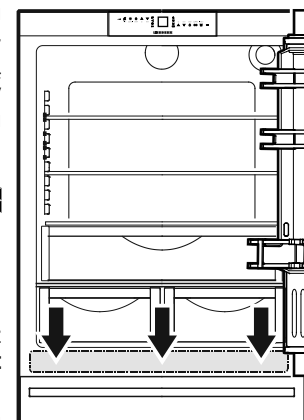



⏻ = Potwierdzenie oczyszczenia filtra pyłowego

Po oczyszczeniu filtra pyłowego w cokole urządzenia, konieczne jest wygaszenie diody LED  na wyświetlaczu.



Wygaszenie symbolu filtra pyłowego

- Uaktywnić tryb nastawiania przez naciśnięcie symbolu **SuperFrost** na przeciąg 5 sekund.
- Naciskać symbol strzałki w dół **Down** dla części zamrażarkowej, aż na wyświetlaczu pojawi się .

- Nacisnąć symbol **SuperFrost**.

- Wyświetlacz pokazuje  → 

- Ponownie nacisnąć symbol **SuperFrost**.

- Wyświetlacz pokazuje  → 

- Symbol filtra pyłowego zostaje wygaszony.

- Opuszczenie trybu nastawiania jest możliwe przez naciśnięcie symbolu **On/Off** dla części zamrażarkowej .

Wyposażenie

Przekładanie półek na drzwiach

Podnieść półkę pionowo do góry, wyjąc do przodu i osadzić ponownie w odwrotnej kolejności na innej wysokości.

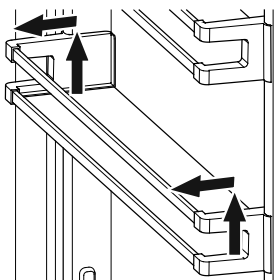

Przekładanie półek

Observação

Perigo de danos devido às arestas agudas. Perigo de danos das superfícies/placas de vidro. Empurrar para dentro com cuidado as placas de vidro.

1. Podeprzeć półkę od spodu, aby zapobiec jej przychyleniu ku dołowi.
2. Unieść półkę z przodu.
3. Wysunąć półkę do przodu do położenia, w którym półokrągłe wycięcie boczne znajdzie się w linii z osłoną oświetlenia.
4. Podnieść półkę i osadzić ją ponownie na wymaganej wysokości.

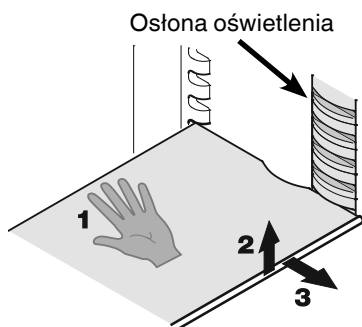

Wymowanie półek

1. Postępować według pierwszych trzech punktów poprzedniego opisu.
2. Opuścić półkę w dół do położenia nieco ponad szufladą BioFresh.
3. Przedni brzeg półki pociągnąć do góry, tak aby półka była ustawiona pionowo.
4. Obrócić półkę o 90° i wyjąć ją.

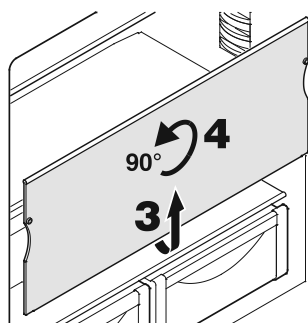

Wymowanie szuflady BioFresh

Wysunąć całkowicie szufladę, pochwycić ją w tylnej części i wyjąć do góry.

Wkładanie szuflady BioFresh

Umieścić szufladę na szynach wysuwanych. Wymagane jest całkowite wysunięcie szyn do położenia czoła szuflady. Wsunąć szufladę.

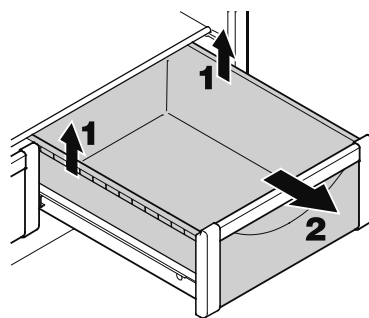

Półka na butelki

Półkę umieszczoną ponad szufladami BioFresh można wykorzystać do poziomego przechowywania butelek.

Zdjąć szklaną półkę i umieścić ją pod półką na butelki.

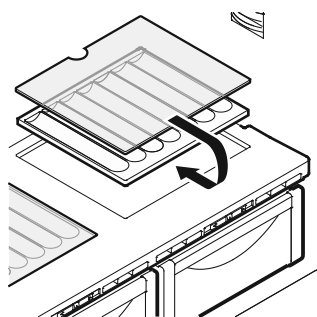

Wgłębienia w półce umożliwiają bezpieczne przechowywanie butelek.

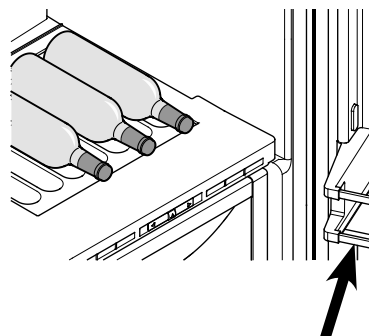

Przy przechowywaniu wysokich butelek konieczne jest przełożenie ku górze dolnej półki osadzonej na drzwiach.

Oświetlenie wewnętrzne

Oświetlenie wewnętrzne jest usytuowane z prawej i lewej strony oraz u góry części chłodziarkowej oraz ponad szufladami w części zamrażarkowej. Oświetlenie to zapala się z chwilą otwarcia dowolnych drzwi części chłodziarkowej lub wysunięcia szuflady zamrażarkowej.

Oświetlenie zostaje wygaszone jeśli drzwi lub jedna z szuflad zamrażarkowych pozostaną otwarte przez czas przekraczający 15 minut. Równocześnie generowany jest ostrzegawczy sygnał akustyczny.

Jeśli jeden z elementów oświetlenia nie świeci się, jest on uszkodzony.

Oświetlenie	
Klasa efektywności energetycznej ¹	Źródło światła
Ten produkt zawiera źródło światła o klasie efektywności energetycznej G	Dioda LED
¹ Urządzenie może zawierać źródła światła o różnych klasach efektywności energetycznej. Najniższa klasa efektywności energetycznej jest wskazana.	

Rozmieszczenie produktów spożywczych

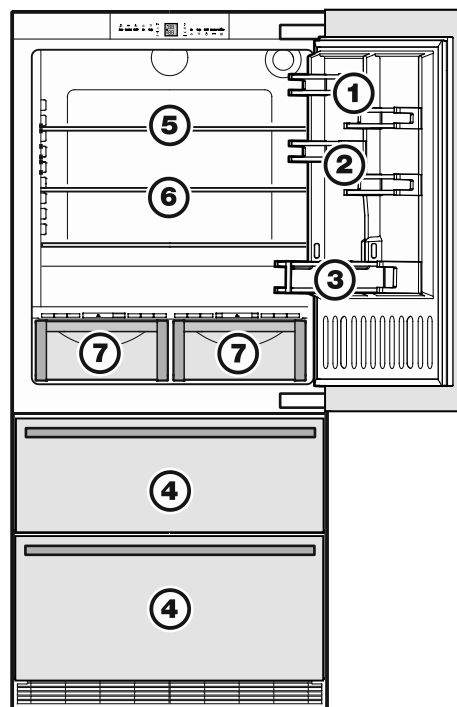

- (1) Masło, ser
- (2) Jajka
- (3) Butelki
- (4) Mrożonki, kostki lodu
- (5) Mięso i wędliny, produkty mleczne
- (6) Wypieki, dania gotowe
- (7) Warzywa, owoce, sałata (przy wysokim nastawieniu wilgotności powietrza)

Mięso, wędliny, produkty mleczne (przy niskim nastawieniu wilgotności powietrza)

Informacje dotyczące nastawienia wilgotności powietrza zamieszczono w tekście **Część BioFresh**.

Wskazówka

- Produkty łatwo oddające lub przejmujące zapachy i smak, również produkty płynne - przechowywać zawsze w zamkniętych pojemnikach lub opakowane.
- Alkohol wysokoprocentowy przechowywać można jedynie w pozycji stojącej i dobrze zamknięty.

Część BioFresh

Część BioFresh umożliwia do trzykrotne wydłużenie czasu przechowywania produktów spożywczych w porównaniu z chłodzeniem konwencjonalnym.

Utrzymanie stałej temperatury na poziomie nieco powyżej 0 °C oraz regulowana wilgotność powietrza zapewniają optymalne warunki przechowywania dla różnych produktów spożywczych.

Część BioFresh spełnia wymagania odnośnie komory schładzania określone w normie EN 62552:2021.

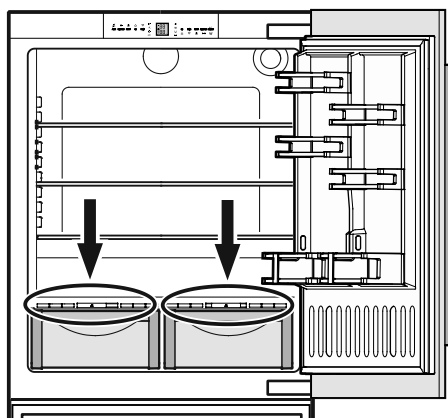

Nastawienie wilgotności

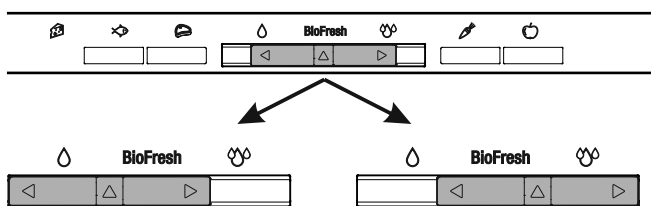

Sucho

Mały symbol wilgotności - przesunąć suwak w lewo.

Korzystne warunki przechowywania dla suchych lub opakowanych produktów spożywczych, takich jak artykuły nabiałowe, mięso, ryby i wędliny.

Wilgotno

Wysoka względna wilgotność powietrza maks. 90 %, duży symbol wilgotności - przesunąć suwak w prawo.

Korzystne warunki dla produktów przechowywanych bez opakowania o dużej wilgotności własnej, takich jak sałata, warzywa i owoce.

Wskazówki

- Wilgotność powietrza w szufladach jest zależna od zawartości wilgoci w przechowywanych produktach, a także od częstości otwierania urządzenia.
- Stopień świeżości i jakość produktów spożywczych mają decydujący wpływ na długość przechowywania.
- Produkty pochodzenia zwierzęcego i roślinnego bez opakowań należy przechowywać oddzielnie odpowiednio posortowane w szufladach. Jeśli ze względu na szczupłość miejsca konieczne będzie łączne przechowywanie takich produktów, należy je umieścić w odpowiednich opakowaniach! Zadbaj, aby różne rodzaje mięsa nie stykały się bezpośrednio ze sobą, zawsze rozdziel je odpowiednim opakowaniem; zapobiegnie to przedwczesnemu psuciu się produktów na skutek przenoszenia drobnoustrojów.
- W części BioFresh nie należy przechowywać: serów twardych, ziemniaków, warzyw wrażliwych na działanie zimna, takich jak ogórki, oberżyny, awokado, półdojrzałe pomidory i cukinie, oraz wszelkich wrażliwych na zimno owoców południowych, takich jak ananasy, banany, grejpfruty, melony, mango, papaja itp.

Opis części zamrażarkowej

Obie szuflady można wykorzystać do zamrażania produktów spożywczych lub do przechowywania mrozonek.

asobnik na kostki lodu w górnej szufladzie zamrażarkowej jest przeznaczony wyłącznie na kostki lodu.

W przypadku potrzeby spożytkowania całej szuflady do zamrażania lub przechowywania produktów, zasobnik na kostki lodu można wyjąć z szuflady.

Ważna wskazówka

Jeśli zasobnik na kostki lodu został usunięty z szuflady nie następuje wyrzut kostek lodu z agregatu wytwarzania kostek lodu.

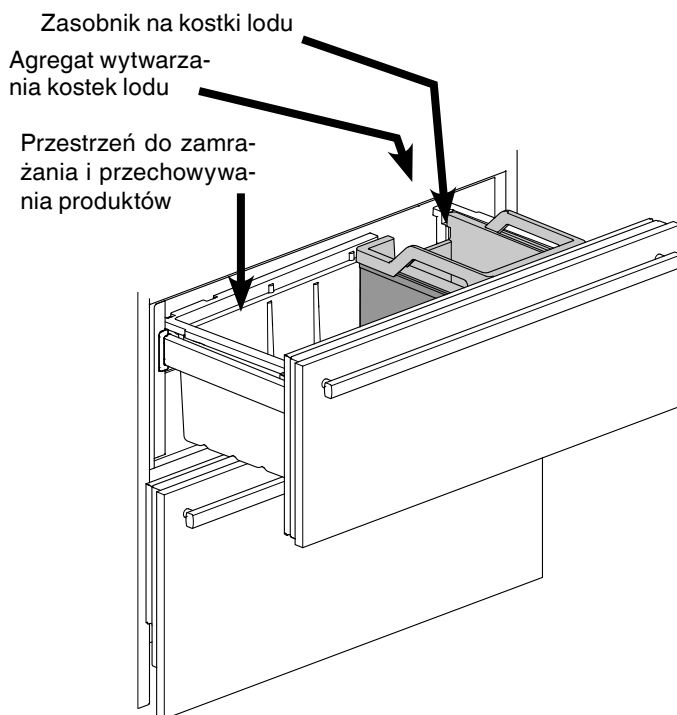

Zamrażanie



Świeże produkty spożywcze należy możliwie szybko zamrozić na wskroś, a zamrożone produkty już przechowywane w urządzeniu muszą posiadać "rezerwę zimna". Umożliwia to funkcja Superfrost.

W ciągu 24 godz. można zamrozić maksymalną ilość (w kg) świeżych produktów jaką podano na tabliczce znamionowej - "**Zdolność zamrażania**".

Maksymalna ilość produktów zamrożonych jest różna, zależnie od modelu i klasy klimatycznej urządzenia.

Gefriervermögen / Freezing Capacity Pouvoir de Congel / Capac. Congeladora		XX kg / 24 h	
Klasse / Class		Air-Typ / AP-Type	Bruttovolumen / Gross Volume Brutt. / Capacitor
Nutzinhalt / Net Content	Typ / Type	K / G	ICE / EBD
Nettoinhalt / Net Content	Typ / Type	R / F	ICE / EBD
Display / UI	Typ / Type	R / C	ICE / EBD
Display / UI	Typ / Type	F / C	ICE / EBD
R 600ac		Gefriervermögen / Freezing Capacity Pouvoir de Congel / Capac. Congeladora	
R 600ac		XX kg / 24 h	
Serial-Nr. 99.999.999.9			

Zamrażanie z wykorzystaniem funkcji SuperFrost

Nacisnąć krótko symbol SuperFrost  aby zaświeciła się przynależna dioda LED .

- Przy mniejszej ilości produktów przeznaczonych do zamrożenia, zamrażać wstępnie przez okres 6 godzin, a przy maksymalnej ilości wskazanej na tabliczce znamionowej jako zdolność zamrażania - przez okres 24 godzin.
- Po tym czasie włożyć świeże produkty.
- Funkcja SuperFrost wyłącza się **automatycznie**. Zależnie od ilości włożonych produktów po 30, najpóźniej po 65 godzinach. Czynność zamrażania została zakończona - **dioda LED SuperFrost jest wygaszona**.

Nie jest wymagane włączanie funkcji SuperFrost w przypadku:

- wkładania produktów już zamrożonych,
- zamrażania do ok. 2 kg świeżych produktów spożywczych dziennie.

Wskazówki dotyczące zamrażania

- Produkty przeznaczone do zamrożenia o podobnym charakterze należy zamrażać razem.
- Produkty, które sami zamrażamy powinny się opakowywać jako porcje przydatne w naszym gospodarstwie. Aby produkty żywnościowe zamrozić szybko na wskroś, nie powinno się przekraczać następujących ilości / porcję: owoce, warzywa do 1 kg, mięso do 2,5 kg.
- Do opakowania produktów nadają się dostępne w handlu worki foliowe do zamrażania, pojemniki z tworzywa sztucznego, metalu i aluminium do wielorazowego użycia.
- Należy zapobiec stykaniu się nowo włożonych produktów z produktami już zamrożonymi. Opakowanie produktów powinno być suche, aby zapobiec zmrożeniu się z innymi opakowaniami.
- Na opakowaniu należy zapisać datę i zawartość aby nie przekroczyć zaleconego czasu przechowywania.
- Nie wolno zamrażać butelek i puszek z napojami gazowanymi (niebezpieczeństwo pęknięcia lub rozzerwania).
- Rozmrażamy tylko takie ilości produktów, które możemy w szybkim czasie zużyć. Rozmrożone produkty należy jak najszybciej wykorzystać do przygotowania potraw.

Zamrożone produkty można rozmrażać:

- w piekarniku z nawiewem gorącego powietrza
- w kuchence mikrofalowej
- w temperaturze pokojowej,
- w lodówce; oddawane zimno zamrożonych produktów służy do chłodzenia produktów spożywczych.

Agregat wytwarzania kostek lodu

Wskazówki bezpieczeństwa i ostrzeżenia

- Agregat wytwarzania kostek lodu jest przeznaczony wyłącznie do wytwarzania kostek lodu w ilościach zużywanych w gospodarstwie domowym i może być użytkowany wyłącznie przy doprowadzeniu wody o odpowiedniej jakości.
- Wszelkie naprawy i czynności serwisowe w obrębie agregatu wytwarzania kostek lodu mogą być wykonywane wyłącznie przez serwis techniczny lub przeszkolonych w tym celu fachowców.
- **Pierwsze trzy porcje wytworzonych kostek lodu nie są przeznaczone do konsumpcji wzgl. do wykorzystania w gospodarstwie domowym. Powyższe dotyczy zarówno uruchomienia urządzenia po raz pierwszy, jak i uruchomienia po dłuższym okresie wyłączenia. W ten sposób zapewnione zostaje gruntowne przepłukanie przewodu doprowadzającego wodę.**
- **Producent nie odpowiada za szkody spowodowane nieprawidłowym podłączeniem przyłącza doprowadzenia wody.**
- Agregat wytwarzania kostek lodu działa tylko wówczas, gdy chłodziarko-zamrażarka jest podłączona do sieci elektrycznej. Kostki lodu są wytwarzane tylko wówczas, jeśli uruchomiona jest część zamrażarkowa urządzenia.
- Agregat wytwarzania kostek lodu może wytwarzać kostki lodu tylko wówczas, gdy szuflada jest całkowicie zamknięta.

Odpowietrzanie agregatu wytwarzania kostek lodu

Aby zapewnić nienaganne działanie agregatu wytwarzania kostek lodu konieczne jest odpowietrzenie przewodu doprowadzania wody.

- Nacisnąć symbol IceMaker , zapala się dioda LED agregatu IceMaker .
- Otworzyć górną szufladę zamrażarkową.

- Nacisnąć na przycisk 3 sekund przycisk załączenia/wyłączenia **ON/OFF** na obudowie agregatu wytwarzania kostek lodu. Dioda LED nad przyciskiem zaczyna migotać.

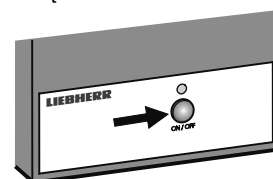

- Ponownie krótko nacisnąć przycisk. Dioda LED migocze szybciej.
- Bezwłocznie zamknąć szufladę zamrażarkową.

Zawór wlotowy wody zostaje otwarty na przeciąg 25 sekund co powoduje odpompowanie całego powietrza z układu doprowadzania wody.

- Następnie wymagane jest opróżnienie wanienki na kostki lodu w agregacie wytwarzania kostek lodu. Patrz tekst dotyczący **Aktywacja ustawienia urlopowego**.

- Na zakończenie oczyścić zasobnik na kostki lodu.

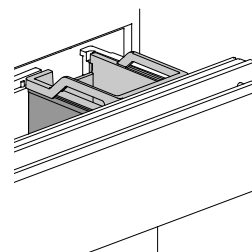

Włączenie agregatu wytwarzania kostek lodu

- Nacisnąć symbol **IceMaker**  , zapala się **dioda LED** agregatu **IceMaker** .

Od chwili włączenia agregatu wytwarzania kostek lodu do wytworzenia pierwszych kostek lodu może upłynąć jedna doba.

Ilość wytworzonych kostek lodu jest uzależniona od temperatury panującej w części zamrażarkowej. Im niższa temperatura, tym więcej kostek lodu ulega zamrożeniu w określonym przedziale czasowym.

Po zamrożeniu, kostki lodu wypadają z agregatu wytwarzania kostek lodu do zasobnika na kostki lodu. Po osiągnięciu pewnego stopnia napełnienia zasobnika wytwarzanie kostek lodu zostaje automatycznie wyłączone.

Wyłączenie agregatu wytwarzania kostek lodu

Jeśli wytwarzanie kostek lodu nie jest wymagane, można wyłączyć agregat wytwarzania kostek lodu niezależnie od części zamrażarkowej.

- Nacisnąć symbol **IceMaker**  , **dioda LED** agregatu **IceMaker**  gaśnie.

Agregat wytwarzania kostek lodu można także włączyć lub wyłączyć za pomocą przycisku załączenia/wyłączenia **ON/OFF** na obudowie agregatu.

Nacisnąć przycisk ok. 1 sekundę.

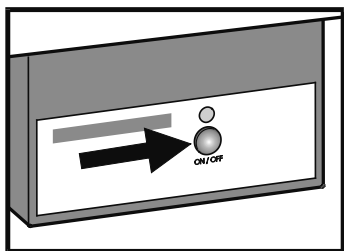

Agregat wytwarzania kostek lodu - ustawienie urlopowe

W przypadku dłuższej nieobecności użytkownika należy opróżnić wanienkę na kostki lodu.

Z chwilą aktywacji ustawienia urlopowego wanienka na kostki lodu agregatu wytwarzania kostek lodu zostaje obrócona ku dołowi, co zapewnia całkowite opróżnienie wanienki.

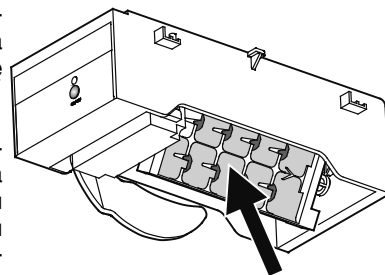

Szufladę zamrażarkową należy pozostawić otwartą, aby zapewnić osuszenie powierzchni wanienki na kostki lodu, co przeciwdziała rozwojowi pleśni i wytworzeniu nieprzyjemnych zapachów.

Aktywacja ustawienia urlopowego

Górna szuflada zamrażarkowa musi być całkowicie zamknięta, a zasobnik na kostki lodu prawidłowo osadzony.

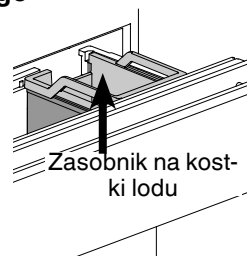

- Uaktywnić tryb nastawiania przez naciśnięcie symbolu **SuperFrost** na przeciąg 5 sekund.

- Naciskać symbol strzałki w dół **Down** dla części zamrażarkowej, aż na wyświetlaczu pojawi się .

- Nacisnąć symbol **SuperFrost**.

- Wyświetlacz pokazuje 

lub 

zależnie od tego czy agregat wytwarzania kostek lodu jest załączony lub wyłączony.

- Nacisnąć symbol strzałki w dół **Down** dla części zamrażarkowej

- Wyświetlacz pokazuje 

- Nacisnąć symbol **SuperFrost**.

- Migocze wskazanie 

Wanienka na kostki lodu obraca się ku dołowi.

Z chwilą pojawienia się na wyświetlaczu wskazania temperatury, wanienka na kostki lodu jest odwrócona ku dołowi, a agregat wytwarzania kostek lodu zostaje automatycznie wyłączony.

Rozmrażanie

Chłodziarka

Komorę chłodziarki rozmraża się automatycznie. Skraplająca się przy rozmrażaniu woda spływa rynienką odpływową na tylnej ścianie urządzenia. Tam w wyniku ciepła wytwarzanego przez kompresor odparowuje.

Zamrażarka

System NoFrost zapewnia automatyczne rozmrażanie urządzenia. Powstająca wilgoć osadza się na parowniku, zostaje okresowo rozmrożona i usunięta w postaci pary.

Czyszczenie

Nieprzestrzeżenie takich wskazówek może być powodem zepsucia się artykułów żywnościowych.

⚠ OSTRZEŻENIE

Przed przystąpieniem do czynności czyszczenia należy odłączyć urządzenie od sieci. Wyjąć wtyczkę z gniazda sieciowego lub wyłączyć bezpiecznik!

Wymagane jest regularne czyszczenie powierzchni stykających się z żywnością oraz łatwo dostępnych elementów systemu odpływowego!

Pozostawienie drzwi w stanie otwartym przez dłuższy czas może być powodem poważnego wzrostu temperatury w komorach urządzenia.

- Wewnętrzne i zewnętrzne ściany urządzenia, a także inne elementy wyposażenia zmyć ręcznie letnią wodą z dodatkiem niewielkiej ilości płynu do mycia naczyń. W żadnym wypadku nie wolno stosować środków do czyszczenia zawierających materiał ścierny lub środków o odczynie kwaśnym, a także rozpuszczalników chemicznych.
- Do czyszczenia powierzchni szklanych należy używać płynu do czyszczenia szyb, natomiast do czyszczenia powierzchni ze stali szlachetnej konwencjonalnego środka do czyszczenia stali szlachetnej.

⚠ OSTROŻNIE

Groźba uszkodzenia elementów składowych urządzenia i oparzenia pod działaniem gorącej pary wodnej.

Nie czyścić urządzenia myjkami parowymi!

- Zadbać, aby do szczelin wentylacyjnych i części elektrycznych nie przedostała się woda z czyszczenia.
- Wszystko wytrzeć dokładnie do sucha ściereczką.
- Nie dopuścić do uszkodzenia tabliczki znamionowej umieszczonej we wnętrzu urządzenia, nie usuwać tej tabliczki - zawiera ona ważne informacje dla obsługi serwisowej.

Jeśli urządzenie stoi przez dłuższy czas całkowicie opróżnione należy je wyłączyć, rozmrozić, oczyścić, osuszyć i zostawić drzwi urządzenia otwarte, aby zapobiec wytworzeniu się nalotów pleśniowych.

Czyszczenie filtra pyłowego

1. Wyjąć wtyczkę z gniazda sieciowego!

2. Całkowicie wyciągnąć dolną szufladę zamrażarkową.

3. Zdjąć do przodu kratkę wentylacyjną.

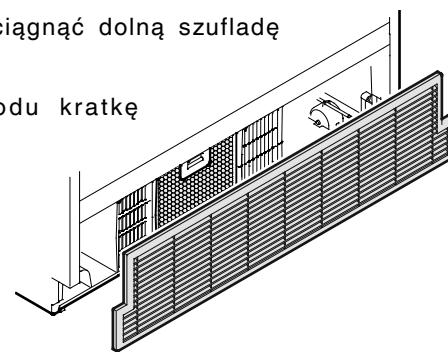

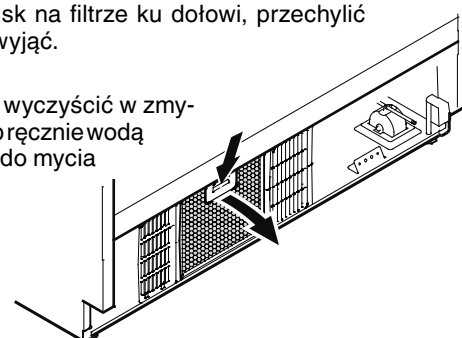

4. Docisnąć przycisk na filtrze ku dołowi, przechylić filtr do przodu i wyjąć.

Filtr pyłowy można wyczyścić w zmywarce do naczyń lub ręcznie wodą z dodatkiem płynu do mycia naczyń.



5. Osuszyć i zamontować filtr ponownie w odwrotnej kolejności.

6. Ponownie osadzić kratkę wentylacyjną.

7. Wygasić diodę LED filtra pyłowego  na wyświetlaczu. Patrz tekst **Tryb nastawiania**  = Potwierdzenie oczyszczenia filtra pyłowego.

Wymywanie zasobnika szuflad zamrażarkowych

- Otworzyć drzwi części chłodziarkowej.
- Wysunąć szufladę zamrażarkową.
- Pociągnąć zasobnik szuflady w prawym i lewym narożu ku górze (1).
- Przesunąć zasobnik do tyłu (2).

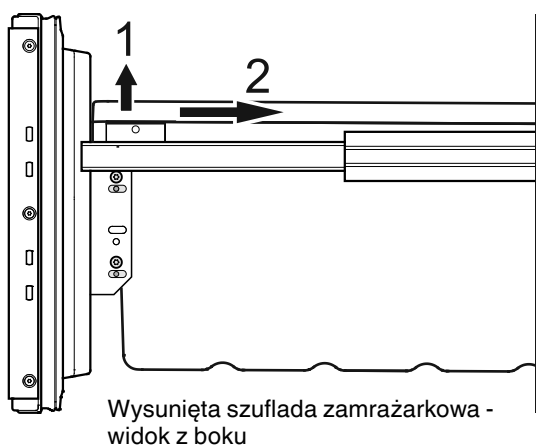

- Ustawić zasobnik ukośnie i wyjąć.

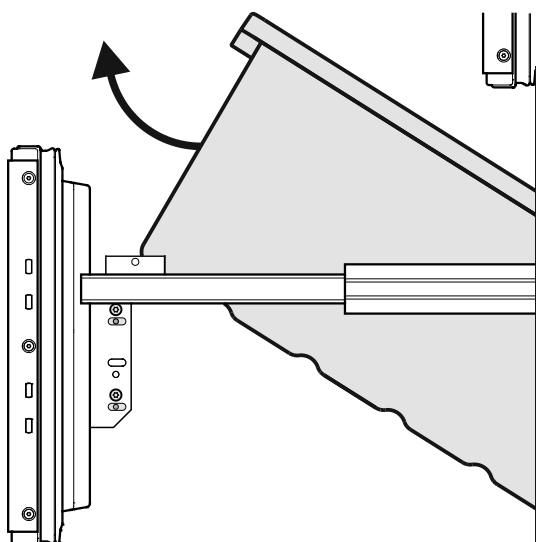

- Zamontować zasobnik ponownie w odwrotnej kolejności.

Zakłócenia

Następujące zakłócenia można usunąć we własnym zakresie przez sprawdzenie możliwych przyczyn.

- **Urządzenie nie pracuje**, sprawdzić, czy
 - urządzenie jest włączone,
 - wtyczka jest prawidłowo umieszczona w gnieździe,
 - bezpiecznik dla gniazda sieciowego jest w porządku.
- **Odgłosy pracy są zbyt głośne**, sprawdzić, czy
 - urządzenie stoi stabilnie na podłodze,
 - znajdujące się obok meble lub przedmioty nie są wprawiane w wibracje przez pracujący agregat chłodniczy. Prosimy pamiętać, iż odgłosów przepływającej cieczy w obiegu chłodniczym nie można wyeliminować.
- **Temperatura nie jest wystarczająco niska**, sprawdzić
 - nastawienie zgodnie z rozdziałem "Nastawienie temperatury".
Czy ustawiona została prawidłowa wartość?
 - Czy nie włożono przypadkiem zbyt dużej ilości świeżych produktów spożywczych
 - czy włożony oddzielnie termometr wskazuje prawidłową wartość,
 - czy odpowietrzanie działa prawidłowo,
 - czy miejsce ustawienia urządzenia nie znajduje się zbyt blisko innego źródła ciepła?

Jeżeli zakłócenie w pracy urządzenia nie zostało wywołane żadną z powyższych przyczyn i nie są Państwo w stanie samodzielnie go usunąć, prosimy zwrócić się do najbliższego punktu obsługi klienta. Prosimy o podanie następujących danych z tabliczki znamionowej urządzenia: oznaczenie typu (1), numer serwisowy (2) i numer urządzenia (3).

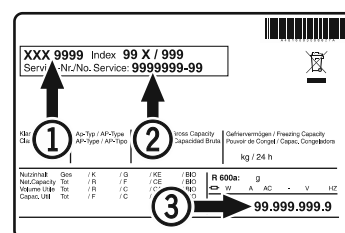

Rozmieszczenie tabliczki znamionowej wskazano w rozdziale **Opis urządzenia**.

Czasowe wyłączenie urządzenia

W sytuacji, gdy konieczne stanie się wyłączenie urządzenia na dłuższy okres czasu należy: wyłączyć urządzenie, wyciągnąć wtyczkę z gniazda sieciowego lub rozłączyć wzgl. usunąć bezpiecznik danego obwodu.

Urządzenie wyczyścić i pozostawić z otwartymi drzwiami, aby zapobiec w ten sposób tworzeniu się nieprzyjemnych zapachów.

Urządzenie jest zgodne z odnośnymi przepisami bezpieczeństwa oraz z Dyrektywami UE 2014/35/EU, 2014/30/EU, 2009/125/EG i 2011/65/EU.



Liebherr Hausgeräte Lienz GmbH

Dr.-Hans-Liebherr-Strasse 1

A-9900 Lienz

Österreich

www.liebherr.com

