



MTW-1098

denver.eu

March, 2023



**FR**  
Cet appareil, ses  
cordons et ses  
accessoires sont  
recyclables

À DÉPOSER  
EN MAGASIN



OU

À DÉPOSER  
EN DÉCHÈTERIE



Points de collecte sur [www.quefairemesdechets.fr](http://www.quefairemesdechets.fr)  
Privilégiez la réparation ou le don de votre appareil !



## Zasady bezpieczeństwa

Przed pierwszym użyciem produktu należy przeczytać uważnie instrukcje dot. bezpieczeństwa i zachować je do wykorzystania w przyszłości.

1. Produkt nie jest zabawką. Przechowywać w miejscu niedostępnym dla dzieci.
2. Ostrzeżenie: Produkt zawiera baterie litowo-polimerowe.
3. Przechowywać produkt i baterie w miejscu niedostępnym dla dzieci i zwierząt, aby uniknąć pogryzienia i połknięcia.
4. Temperatura pracy i przechowywania produktu wynosi od 0 stopni do 40 stopni Celsjusza. Temperatury niższe lub wyższe niż powyższe mogą wpływać na działanie urządzenia.
5. Używać tylko oryginalnego zasilacza dostarczonego z urządzeniem.
6. Nigdy nie otwierać produktu: urządzenie może zawierać części pod wysokim napięciem.
7. Naprawy lub czynności serwisowe powinny być wykonywane tylko przez wykwalifikowany personel.
8. Należy pamiętać, że tylko przycisk trybu czuwania na pilocie zdalnego sterowania może przełączyć urządzenie w tryb czuwania.
9. Zasilacz we wtyczce zasilania służy do odłączenia urządzenia i powinno być zawsze możliwe jej łatwe wyjęcie. Upewnić się, że gniazdko sieciowe jest łatwo dostępne i wokół niego jest wolna przestrzeń.
10. Nie narażać na działanie wysokich temperatur, wody, wilgoci i promieni słonecznych.
11. Chronić słuch przed głośnym dźwiękiem. Nadmierna głośność dźwięku może prowadzić do uszkodzenia słuchu.
12. Symbol błyskawicy wpisany w trójkąt równoboczny ma za zadanie zwrócić uwagę użytkownika na obecność nieosłoniętego niebezpiecznego napięcia wewnątrz obudowy produktu, którego natężenie jest wystarczające, aby stanowić zagrożenie porażenia prądem elektrycznym. Aby zmniejszyć ryzyko porażenia prądem, nie należy zdejmować pokrywy lub osłony tylnej, ponieważ we wnętrzu urządzenia nie ma części, które mogą być naprawiane przez użytkownika. Naprawy zlecać wykwalifikowanemu serwisowi.

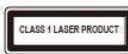

UWAGA: Ten symbol wskazuje, że to urządzenie jest produktem laserowym klasy 1.

- Nie próbować zdejmowania pokrywy i nie patrzeć na promienie lasera.
- Nigdy nie dotykać soczewek lasera wewnątrz przedziału.

### **Firma Denver A/S zastrzega sobie prawo do błędów w druku.**

Firma Denver A/S nie ponosi odpowiedzialności za wszelkie błędy techniczne lub typograficzne i zastrzega sobie prawo do wprowadzania zmian produktów i instrukcji obsługi bez uprzedniego powiadomienia. W razie zauważenia jakichkolwiek nieścisłości lub błędów należy nas poinformować, używając adresu podanego na okładce.

# Elementy sterujące

## Główna jednostka

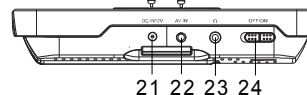
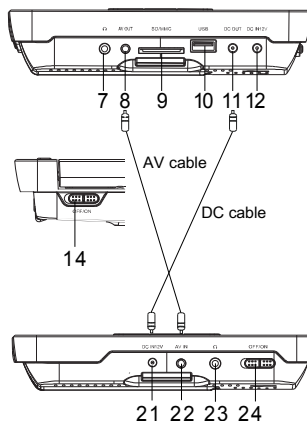
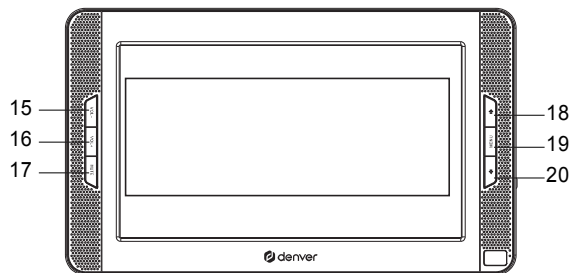
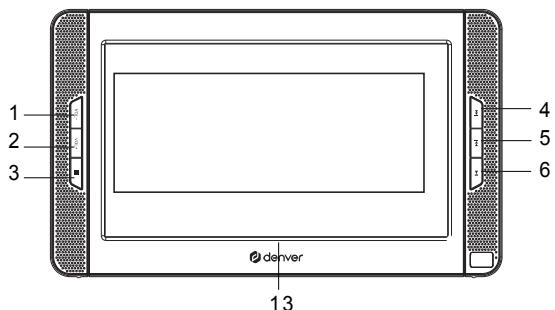

1. VOL-
2. VOL+
3. ■ ZATRZYMANIE
4. ⏪ W dół / następny
5. ⏩ W górę / poprzedni
6. ⏮ Odtwarzanie/wstrzymanie
7. ⚡ Gniazdo słuchawkowe
8. WYJŚCIE AV
9. KARTA SD
10. USB
11. WYJŚCIE 12 V DC
12. WEJŚCIE 12 V DC
13. Naciśnij, aby otworzyć pokrywę, i włoż dysk DVD. Zamknij pokrywę i włącz urządzenie.
14. WŁĄCZANIE/WYŁĄCZANIE
  
15. VOL-
16. VOL+
17. WYCISZANIE
18. ⏪ W dół
19. MENU
20. ⏩ W GÓRĘ
21. WEJŚCIE 12 V DC
22. WEJŚCIE AV
23. ⚡ Gniazdo słuchawkowe
24. WŁĄCZANIE/WYŁĄCZANIE

# Elementy sterujące

## Pilot zdalnego sterowania

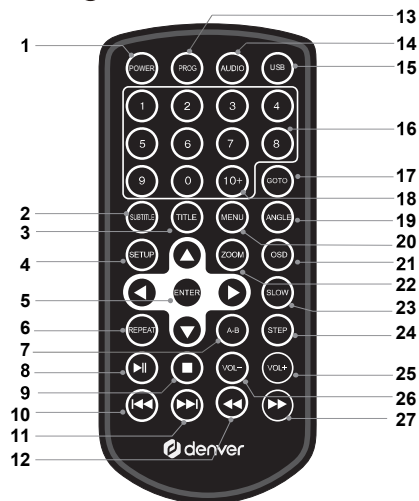

### 1. ZASILANIE

### 2. SUBTITLE - NAPISY

Kolejne naciśnięcie SUBTITLE, w trakcie odtwarzania, umożliwia wybór różnych języków napisów.

### 3. TYTUŁ

Powrót do menu tytułu DVD.

### 4. SETUP (USTAWIENIA)

Wejście do lub wyjście z menu ustawień. dtwarzanie powtarzania rozdziału/tytułu/ wyłączenie.

### 5. ENTER

Potwierdzenie wyboru menu.

### 6. POWTÓRZENIE

Nacisnąć REPEAT w trakcie odtwarzania, by wybrać pożądaną tryb odtwarzania.

DVD: można wybrać o

CD/VCD: można wybrać odtwarzanie powtarzania pojedynczej pozycji/wszystkiego/wyłączenie.

### 7. A-B

W trakcie odtwarzania, nacisnąć A-B dla wyboru punktu A. Nacisnąć powtórnie dla wyboru punktu B. Odtwarzacz zacznie odtwarzać fragment automatycznie od czasu A do B. Naciśnięcie A - B po raz trzeci skasuje powtarzanie A-B i skasuje punkty A i B.

Uwaga: W trakcie odtwarzania CD/VCD/SVCD, punkty A i B muszą znajdować się na tej samej ścieżce.

W trakcie odtwarzania AVI, DVD, punkty A i B mogą być wybrane z różnych rozdziałów.

### 8. PLAY/PAUSE (ODTWARZANIE/PAUZA)

Nacisnąć raz PLAY/PAUSE, by odtwarzanie wstrzymać, powtórne naciśnięcie PLAY/PAUSE wznowi odtwarzanie.

### 9. STOP

Po jednokrotnym naciśnięciu przycisku, urządzenie rejestruje punkt zatrzymania od którego wznowi odtwarzanie, jeśli następnie zostanie naciśnięte PLAY (▶||). Jeśli przycisk STOP będzie wciśnięty powtórnie zamiast przycisku PLAY (▶||), to działanie nie zostanie wznowione.

### 10. Przeskoczenie do tyłu

Przejdzie do poprzedniego rozdziału / ścieżki aż do początku.

### 11. Przeskoczenie do przodu

Przejdzie do następnego rozdziału / ścieżki.

# Elementy sterujące

## Pilot zdalnego sterowania

### 12. ◀ PRZYCISK

Naciśnięcie PRZYCISK ◀ pozwalający na przeskakiwanie do tyłu z 5-cioma prędkościami (X2-> X4->X8->X16->X32->PLAY), naciśnięcie przycisk PLAY, by wrócić do odtwarzania normalnego.

### 13. PROGRAM

Naciśnięcie PROG wywoła menu programowania odczytu DVD i VCD, następnie można zaprogramować pożądane utwory. Ta funkcja nie jest dostępna dla MP4.

### 14. AUDIO

**DVD:** W trakcie odtwarzania naciskać kolejno AUDIO, by słuchać różnych audio lub ścieżek audio, jeśli dostępne.

**CD/VCD:** W trakcie odtwarzania naciskać kolejno AUDIO, by słuchać różnych kanałów audio (Lewy, Prawy, Mieszany, Stereo).

### 15. USB

### 16. PRZYCISKI CYFR 0-9

Wybór numerowanej pozycji menu.

### 17. GOTO

Przejdźcie do pożądanego momentu czasu, tytułu lub rozdziału w trybie DVD.

### 18. PRZYCISK 5,10+

Dla wyboru ścieżki 10 lub dalszej, najpierw naciśnięcie 10+. Np., by wybrać ścieżkę 12, najpierw naciśnięcie 10+ a następnie przycisk 2.

### 19. ANGLE (KĄT)

**DVD:** Naciśnięcie ANGLE zmienia kąt widzenia, w DVD obsługującym tę własność.

### 20. MENU

Powrót do menu głównego DVD (DVD).

### 21. OSD

Wyświetla czas odtwarzania i informację statusu.

### 22. ZOOM

**DVD/VCD:** Funkcję ZOOM używa się do powiększenia lub pomniejszenia obrazu.

1. Naciśnięcie ZOOM w trakcie odtwarzania, lub odtwarzania zatrzymanego, by uruchomić funkcję zoom. Przez chwilę pojawi się kwadratowa ramka w prawej dolnej części obrazu.

2. Każde naciśnięcie ZOOM zmienia ekran telewizora w następującej sekwencji:  
rozmiar X2 → rozmiar X3 → rozmiar X4 → rozmiar X1/2 → rozmiar X1/3 → rozmiar X1/4 → rozmiar normalny

### 23. POWOLI

Naciskać przycisk Slow (powoli), by przejść do zwolnionego odtwarzania, i cyklu zmian różnych prędkości. Możliwe prędkości to 1/2, 1/4, 1/8, 1/16 i normalna.

### 24. KROK

Krok ruchu w trybie DVD.

### 25. VOL+

### 26. VOL-

Regulacja głośności.

### 27. ▶▶ PRZYCISK

Naciśnięcie PRZYCISK ▶▶ pozwalający na przeskakiwanie do przodu z 5-cioma prędkościami (X2-> X4->X8->X16->X32->PLAY), Naciśnięcie przycisk PLAY, by wrócić do odtwarzania normalnego.

Ustaw „Kontrola rodzicielska” w „Parametrach”, naciśnij „Enter” i wprowadź kod 0000 (oryginalny kod fabryczny to 0000). Po wprowadzeniu i zatwierdzeniu kodu naciśnij „KONTROLA RODZICIELSKA” i wybierz żądane parametry. Przejdź poniżej do „USTAW HASŁO”, naciśnij Enter i wprowadź kod „0000”, następnie wprowadź nowy kod w „USTAW HASŁO”, wprowadź kod ponownie i zatwierdź. Funkcja „KONTROLA RODZICIELSKA” działa.

# Parametry i specyfikacje

## Parametry elektroniczne

Poz.	Standard requirement
Wymagane parametry zasilania	: AC 100-240 V , 50/60 Hz
Pobór mocy	: ≈18W
Ciężar (przybliżony)	: 0.9 kg
Wilgotność robocza	: 5 % do 90 %

## System

Laser	: Laser półprzewodnikowy, długość fali 650 nm
System sygnału	: NTSC / PAL / AUTO
Charakterystyka częstotliwościowa	: 20 Hz do 20 kHz (1 dB)
Współczynnik sygnału do szumu	: Powyżej 80 dB (tylko złącza WYJŚCIA ANALOGOWEGO)
Zakres dynamiki	: Powyżej 85 dB (DVD/CD)

Uwaga:  
Projekt i dane techniczne mogą ulec zmianie bez powiadomienia.

## Parametry akumulatora

Specyfikacje akumulatora:  
Wyjście: 7,4 V

Czas ładowania/rozładowania:  
Standardowy czas ładowania: 3 godz. ~ 4 godz.

Warunki przechowywania i warunki robocze :

1. Warunki przechowywania	Temperatura	Wilgotność
6 miesięcy	-20°C ~ +45°C	65 +/- 20%
1 tydzień	-20°C ~ +65°C	65 +/- 20%
2. Warunki robocze	Temperatura	Wilgotność
Standardowe ładowanie	0°C ~ +45°C	65 +/- 20%
Standardowe rozładowanie	-20°C ~ +65°C	65 +/- 20%

Nazwa lub znak towarowy producenta, numer ewidencyjny przedsiębiorstwa i adres	Shenzhen Run Sheng Feng Power Supply Techonolgy Co., Ltd Numer rejestru handlowego: 91440300580068676U 3 <sup>rd</sup> Floor, 4 <sup>th</sup> Building, Zone A Xinfu Industrial Park, Chongqing Road, Fuyong Street, Bao'an District, Shenzhen, China
Identyfikator modelu	RSF-DY077A-1201500EU
Napięcie wejściowe	100-240V
Wejściowa częstotliwość prądu przemiennego	50/60Hz
Napięcie wyjściowe	12V
Prąd wyjściowy	1.5A
Moc wyjściowa	18W
Średnia wydajność podczas pracy	87.73% at 115V/60Hz 88.26% at 230V/50Hz
Wydajność przy niskim obciążeniu (10%)	87.68% at 115V/60Hz 85.99% at 230V/50Hz
Pobór mocy bez obciążenia	0.04W at 115V/60Hz 0.07W at 230V/50Hz

Zastrzegamy sobie prawo do zamian technicznych, błędów i braków w instrukcji obsługi.

ALL RIGHTS RESERVED, COPYRIGHT DENVER A/S



denver.eu



Urządzenia elektryczne i elektroniczne oraz baterie zawierają materiały, komponenty i substancje, które mogą być niebezpieczne dla zdrowia i środowiska, jeśli ze zużytych materiałów (wyrzucanymi urządzeniami elektrycznymi i elektronicznymi oraz bateriami) nie postępuje się właściwie.

Urządzenia elektryczne i elektroniczne oraz baterie są zaznaczone przekreślonym symbolem pojemnika na śmieci, patrz poniżej. Ten symbol oznacza, że urządzenia elektryczne i elektroniczne oraz baterie nie powinny być wyrzucane razem z innymi odpadami domowymi, lecz powinny być wyrzucane oddzielnie.

Ważne jest, abyś jako użytkownik końcowy wyrzucał zużyte baterie w odpowiednich i przeznaczonych do tego miejscach. W ten sposób zapewniasz, że baterie podlegają procesowi recyklingu zgodnie z rozporządzeniami władz i nie będą szkodzić środowisku.

We wszystkich miastach powstały punkty zbiórki, gdzie można oddać bezpłatnie urządzenia elektryczne i elektroniczne oraz baterie do stanowisk recyklingu bądź innych miejsc zbiórki, albo urządzenia i baterie mogą być odebrane z domu. Dodatkowe informacje znajdują się w wydziale technicznym urzędu miasta.

DENVER A/S  
Omega 5A, Soeften  
DK-8382 Hinnerup  
Denmark  
[www.facebook.com/denver.eu](http://www.facebook.com/denver.eu)



## Contact

### Nordics

**Headquarter**  
Denver A/S  
Omega 5A, Soefften  
DK-8382 Hinnerup  
Denmark

Phone: **+45 86 22 61 00**  
(Push "1" for support)

E-Mail  
For technical questions, please write to:  
**support.hq@denver.eu**

For all other questions please write to:  
**contact.hq@denver.eu**

### Benelux

**DENVER BENELUX B.V.**  
Barwoutswaarder 13C+D  
3449 HE Woerden  
The Netherlands

Phone: **0900-3437623**

E-Mail: **support.nl@denver.eu**

### Spain/Portugal

**DENVER SPAIN S.A**  
Ronda Augustes y Louis Lumiere, nº 23 – nave 16  
Parque Tecnológico  
46980 PATERNA  
Valencia (Spain)

#### Spain

Phone: **+34 960 046 883**  
Mail: **support.es@denver.eu**

#### Portugal:

Phone: **+35 1255 240 294**  
E-Mail: **denver.service@satfiel.com**

### Germany

**Denver Germany GmbH Service**  
Max-Emanuel-Str. 4  
94036 Passau

Phone: **+49 851 379 369 40**

E-Mail  
**support.de@denver.eu**

**Fairfixx GmbH**  
Repair and service  
Rudolf-Diesel-Str. 3 TOR 2  
53859 Niederkassel

(for TV, E-Mobility/Hoverboards/Balanceboards,  
Smartphones & Tablets)

Tel.: **+49 851 379 369 69**  
E-Mail: **denver@fairfixx.de**

### Austria

**Lurf Premium Service GmbH**  
Deutschstrasse 1  
1230 Wien

Phone: **+43 1 904 3085**  
E-Mail: **denver@lurfservice.at**

If your country is not listed above,  
please write an email to  
**support@denver.eu**



DENVER A/S  
Omega 5A, Soefften  
DK-8382 Hinnerup  
Denmark

denver.eu  
facebook.com/denver.eu

Version 1.1



Denver

MTW-1098



**7** kWh/1000h

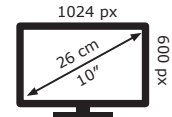

2019/2013