



# SJ-UE088T0S-EU

# SJ-UE088T0W-EU

# SJ-UE088T0B-EU

## Refrigerator

- LV **Lietošanas Pamācība**
- LT **Naudojimo Instrukcija**
- CZ **Návod k Obsluze**
- HU **Használati Utasítás**
- PL **Przewodnik Uzywania**
- SK **Návod na Obsluhu**
- BG **Инструкции за Употреба**
- RO **Manual de Utilizare**
- HR **Upute za Uporabu**
- SL **Navodila za Uporabo**
- GR **Οδηγίες Χρήσης**

# Satura rādītājs

1. NODAĻA. VISPĀRĪGI BRĪDINĀJUMI .....	2
2. NODAĻA. LEDUSSKAPIS.....	6
3. NODAĻA. LEDUSSKAPJA LIETOŠANA.....	6
4. NODAĻA. NORĀDES PAR PĀRTIKAS UZGLABĀŠANU.....	9
5. NODAĻA. DURVJU VĒRŠANAS VIRZIENA MAIŅA .....	9
6. NODAĻA. PROBLĒMU NOVĒRŠANA.....	9
7. NODAĻA. PADOMI PAR ENERĢIJAS TAUPĪŠANU .....	10
8. NODAĻA. TEHNISKIE DATI.....	10
9. NODAĻA. KLIENTU APKALPOŠANA UN SERVISS .....	10

Ledusskapis atbilst pašlaik spēkā esošajām prasībām par drošību. Nepareiza lietošana var radīt traumas un īpašuma bojājumus. Lai neradītu bojājumus, pirms ledusskapja pirmās lietošanas reizes rūpīgi izlasiet šīs lietotāja rokasgrāmatas saturu. Tā ietver svarīgu ledusskapja drošības informāciju par uzstādīšanu, drošību, lietošanu un tehnisko apkopi. Saglabājiet šo rokasgrāmatu turpmākai uzziņai.





## **Simbols ISO 7010 W021**

**Brīdinājums; Pastāv aizdegšanās risks/viegli uzliesmojoši materiāli**

## 1. NODAĻA. VISPĀRĪGI BRĪDINĀJUMI

 **BRĪDINĀJUMS.** Neaizsedziet ledusskapja ar saldētavu ventilācijas atveres.

 **BRĪDINĀJUMS.** Nelietojiet mehāniskas ierīces vai cita veida iekārtas, lai paātrinātu atkausēšanas procesu.

 **BRĪDINĀJUMS.** Ledusskapja ar saldētavu iekšpusē nelietojiet citas elektriskās ierīces.

 **BRĪDINĀJUMS.** Nebojājiet dzesētāja kontūru.

 **BRĪDINĀJUMS:** Novietojot ierīci, pārliedzinieties, vai elektrības vads nav iesprostots vai bojāts.

 **BRĪDINĀJUMS:** Nenovietojiet vairākas portatīvās ligzdas vai portatīvos barošanas blokus ierīces aizmugurē.

 **BRĪDINĀJUMS.** Lai neradītu traumas un bojājumus, šī ierīce ir jāuzstāda atbilstoši ražotāja norādījumiem.

 Šajā ledusskapī ar saldētavu izmantotais dzesētāja nelielais daudzums ir videi draudzīgs R600a (izobutāns) un ir uzliesmojošs un sprādzienbīstams, ja tiek aizdedzināts slēgtā telpā.

\* Pārņēsājot un novietojot ledusskapi, nesabojājiet dzesētāja gāzes kontūru.

\* Ledusskapja ar saldētavu tuvumā neuzglabājiet nekāda veida tvertnes ar uzliesmojošiem materiāliem, piemēram, aerosola balonus vai ugunsdzēsības aparātu uzpildes tvertnes.

\* Šī ierīce ir paredzēta lietošanai mājāsaimniecībās un līdzīgās vietās:, piemēram:

- darbnīcu, biroju un citu darba telpu personāla virtuvēs;
- brīvdienu mājās un viesnīcās, moteļos un citās apdzīvotās vietās klientu lietošanai;
- gultasvietas un brokastu tipa vietās;
- sabiedriskās ēdināšanas un līdzīga veida nekomerciālās telpās.

## 1. NODAĻA. VISPĀRĪGI BRĪDINĀJUMI

- \* Ledusskapja ar saldētavu lietošanai ir nepieciešama 220 – 240 V, 50 Hz strāvas padeve. Nelietojiet cita veida strāvas padevi. Pirms ledusskapja ar saldētavu pievienošanas pārliecinieties, vai informācija uz tehnisko datu plāksnītes (spriegums un pievienotā noslodze) atbilst strāvas padeves tīkla datiem. Ja rodas šaubas, sazinieties ar kvalificētu elektriķi.
- \* Bērni, kuri ir jaunāki par 8 gadiem, un cilvēki ar fiziskiem, kustību vai garīgiem traucējumiem vai cilvēki bez pieredzes un zināšanām šo ierīci drīkst lietot tikai citu personu uzraudzībā vai tad, ja ir sniegti norādījumi par drošu ierīces lietošanu un tie izprot saistīto apdraudējumu. Bērni nedrīkst spēlēties ar ierīci. Tīrīšanu un tehnisko apkopi nedrīkst veikt bērni bez uzraudzības.
- \* Bērni vecumā no 3 līdz 8 gadiem drīkst ievietot un izņemt produktus no dzesēšanas ierīcēm. Nav paredzēts, ka bērni veic ierīces tīrīšanu vai apkopi. Nav paredzēts, ka ļoti mazi bērni (0–3 gadu vecumā) lieto ierīces. Uzskatāms, ka mazi bērni (3–8 gadu vecumā) ierīci nevar lietot droši, ja netiek pastāvīgi uzraudzīti. Vecāki bērni (8–14 gadu vecumā) un mazāk aizsargātas personas ierīci var droši lietot ierīci tad, ja viņiem nodrošināta atbilstoša uzraudzība vai viņi ir apmācīti šo ierīci lietot. Uzskatāms, ka stipri mazāk aizsargātas personas nevar lietot ierīces droši, ja vien netiek nepārtraukti uzraudzītas.
- \* Bojāts strāvas vads/kontaktdakša var radīt aizdegšanos vai elektrošoku. Bojātās daļas ir jānomaina. To drīkst darīt tikai kvalificēta persona.
- \* Šī iekārta nav paredzēta izmantošanai augstumā, kas pārsniedz 2000 m.

## 1. NODAĻA. VISPĀRĪGI BRĪDINĀJUMI

**Lai izvairītos no ēdiena sabojāšanās, lūdzu, ņemiet vērā šos norādījumus:**

- \* Atverot durvis uz ilgu laiku, ierīces nodalījumos var ievērojami paaugstināties temperatūra.
- \* Regulāri notīriet virsmas, kuras saskaras ar ēdienu, un aizsniedzamās notekas sistēmas daļas.
- \* Jēlu gaļu un zivis glabājiēt ledusskapī piemērotos traukos, lai tā nesaskartos ar citiem ēdieniem un nekas uz tiem neuzpilētu.
- \* Saldētā ēdiena nodalījumi ar divām zvaigznītēm ir piemēroti iepriekš sasaldēta ēdiena glabāšanai, saldējuma glabāšanai vai pagatavošanai un ledus gabaliņu pagatavošanai.
- \* Nodalījumi ar vienu, divām vai trīs zvaigznītēm nav piemēroti svaiga ēdiena sasaldēšanai.
- \* Ja dzesēšanas iekārtu ilgu laiku atstāj tukšu, tā jāizslēdz, jāatļaidina, jāiztīra, jāizžāvē, un jāatstāj tās durvis vaļā, lai ierīcē neveidotos pelējums.

# 1. NODAĻA. NORĀDĪJUMI PAR DROŠĪBU

## Likvidēšana

- Visi lietotie iepakojumi un materiāli ir videi draudzīgi un pārstrādājami. Visus iepakojumus likvidējiet videi draudzīgā veidā. Lai uzzinātu vairāk, sazinieties ar vietējo varas iestādi.
- Kad ierīce tiek nodota metāllūžņos, nogrieziet strāvas vadu un likvidējiet kontaktdakšu un vadu. Atslēdziet durvju aizbīdni, lai novērstu bērnu iesprūšanu tajā.
- Nogriezta kontaktdakša, kas tiek pievienota 16 ampēru strāvas padeves kontaktligzdai, var radīt nopietnu drošības apdraudējumu (elektrošoku). Pārlicinieties, vai nogriezta kontaktdakša tiek likvidēta drošā veidā.

## Nolietotās ierīces likvidēšana



Šis simbols uz izstrādājuma vai iepakojuma norāda, ka izstrādājumu nedrīkst izmest sadzīves atkritumos. Tā vietā tas ir jānogādā elektrisko un elektronisko ierīču savākšanas un pārstrādes vietā. Materiālu pārstrāde palīdz taupīt dabas resursus. Lai uzzinātu papildinformāciju par šī izstrādājuma pārstrādi, sazinieties ar vietējo varas iestādi, mājāsaimniecības atkritumu savākšanas uzņēmumu vai veikalu, kura ierīce tika iegādāta.

Lai iegūtu informāciju par elektrisko un elektronisko ierīču likvidēšanu, to atkārtoti lietojot, pārstrādājot un atjaunojot, sazinieties ar vietējo varas iestādes.

## Piezīmes.

- Pirms ierīces uzstādīšanas un lietošanas rūpīgi izlasiet lietošanas rokasgrāmatas saturu. Mēs neuzņemamies atbildību par bojājumiem, kas radušies nepareizas lietošanas dēļ.
- Ievērojiet visus uz ierīces un lietošanas rokasgrāmatā sniegtos norādījumus un novietojiet šo rokasgrāmatu drošā vietā, lai izmantotu to problēmu risināšanai, kas var rasties nākotnē.
- Šī ierīce ir paredzēta lietošanai mājāsaimniecībās, un to drīkst lietot tikai mājās apstākļos un tai paredzētajā veidā. Tā nav paredzēta komerciālai lietošanai vai plaša mērķa lietojumam. Ja ierīce tiek lietota šādiem mērķiem, garantija tiek atcelta un mūsu uzņēmums neuzņemas atbildību par zaudējumiem, kuri var rasties.
- Šī ierīce ir paredzēta lietošanai mājās, un tā ir piemērota tikai pārtikas atdzesēšanai/uzglabāšanai. Tā nav piemērota komerciālai vai plaša mērķa lietojumam un/vai citu vielu, kas nav pārtika, uzglabāšanai. Mūsu uzņēmums neuzņemas atbildību par zaudējumiem, kas radušies nepareizas lietošanas gadījumā.



## Brīdinājumi par drošību

- Nepievienojiet ledusskapi strāvas padeves tīklam, izmantojot pagarinātāju.
- Bojāts strāvas vads/kontaktdakša var radīt aizdegšanos vai elektrošoku. Bojātās daļas ir jānomaina. To drīkst darīt tikai kvalificēta persona.
- Strāvas vadu nedrīkst pārmērīgi locīt.
- Nedrīkst pieskarties strāvas vadam/kontaktdakšai ar slapjām rokām, jo tādā veidā var rasties īssavienojuma elektrošoks.

## Informācija par uzstādīšanu

*Pirms ledusskapja izpakošanas un pārvietošanas veļiet laiku, lai iepazītos ar tālāk norādītajiem punktiem.*

- Nenovietojiet to tiešos saules staros un jebkādu karstuma avotu, piemēram, radiatoru, tuvumā.
- Ierīce ir jānovieto vismaz 50 cm attālumā no krāsnīm, gāzes plītiem un sildītājiem, un tai ir jāatrodas vismaz 5 cm attālumā no elektriskajām krāsnīm.
- Nepakļaujiet ledusskapi mitruma un lietus iedarbībai.
- Ledusskapis ir jānovieto vismaz 20 mm attālumā no cita ledusskapja.
- **Ierīces augšpusē ir nepieciešama brīva vieta vismaz 150 mm. Uz ierīces novietojiet nekādus priekšmetus.**
- Lai garantētu drošu darbību, svarīgi ir ledusskapi novietot droši un līdzsvaroti. Pielāgojamās kājas lieto, lai nolīmeņotu ledusskapi. Pirms pārtikas ievietošanas pārlicinieties, vai ierīce ir nolīmeņota.
- Pirms ierīces lietošanas ieteicams visus plauktus un paplātes iztīrīt ar drāniņu, kas samitrināta ar silta ūdens un nātrija bikarbonāta vienas tējkarotes šķīdumu. Pēc tīrīšanas noskalojiet ar siltu ūdeni un nosusiniet.
- Uzstādiet tos, izmantojot plastmasas vadotnes, kuras atrodamas ierīces aizmugurē. Pagrieziet tās par 90 grādiem (kā parādīts attēlā). Tādā veidā tiks novērsta kondensatora saskare ar sienu.
- Ledusskapis ir jānovieto pie sienas attālumā, kas nepārsniedz 75 mm.

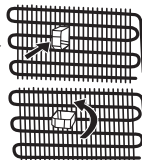

## Pirms ledusskapja lietošanas



- Pirms ledusskapja uzstādīšanas pārbaudiet, vai nav redzamu bojājumu. Neuzstādiet un nelietojiet ledusskapi, ja tas ir bojāts.
- Ja ledusskapi lietojat pirmo reizi, pirms strāvas padeves pieslēgšanas vismaz 3 stundas turiet to vertikālā pozīcijā. Tādā veidā tiek nodrošināta efektīva lietošana un novērsta kompresora bojājumu iespējamība.
- Ledusskapi lietojot pirmo reizi, var būt jūtama smaka. Tā ir normāla parādība un izzudīs, līdzko ledusskapis sāks dzesēt.

## 2. NODAĻA. LEDUSSKAPIS

Šī ierīce nav paredzēta iebūvēšanai.

Ledus gatavošanas nodaļiņš  
Šķidruma novadīšanas paplāte  
Termostats  
Galvena nodaļiņuma plaukts  
Augļu nodaļiņuma vaks  
Augļu nodaļiņš

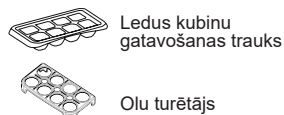
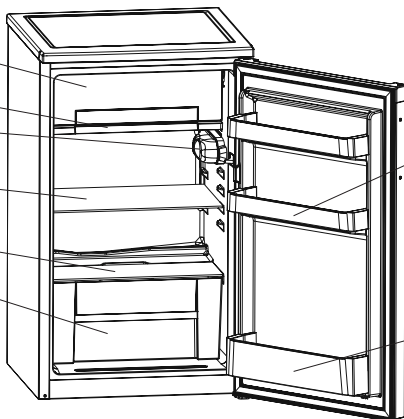

Durvju plaukti  
Pudeļu plaukts

Šim attēlam ir tikai informatīva nozīme, lai parādītu dažādas ierīces detaļas un piederumus. Atkarībā no ierīces modeļa detaļas var atšķirties.

**Svaigās pārtikas nodaļiņš (ledusskapis):** visefektīvāko enerģijas patēriņu nodrošina ierīces konfigurācija ar atvilktnēm apkārtējā daļā un vienmērīgu plauktu izvietojumu, savukārt durvju tvertņu novietojums enerģijas patēriņu neietekmē.

**Saldētava nodaļiņš (saldētava):** visefektīvāko enerģijas patēriņu nodrošina ierīces konfigurācija ar atvilktnēm un tvertnēm piepildītā stāvoklī.

## 3. NODAĻA. LEDUSSKAPJA LIETOŠANA

### Termostats

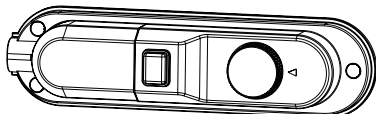

Termostats automātiski regulē ledusskapja nodaļiņumu temperatūru. Pagriežot regulatoru no 1. uz 5. stāvokli, temperatūra būs zemāka.

**Svarīga piezīme:** nemēģiniet griezt pogu aiz 1 pozīcijas; tas apstādina ierīci.

- Išlaicīgai pārtikas uzglabāšanai ledusskapja nodaļiņumā noregulējiet regulatoru starp minimālo un vidējo stāvokli. (1-3)
- Išlaicīgai pārtikas uzglabāšanai ledusskapja nodaļiņumā noregulējiet regulatoru vidējā stāvoklī. (3-4)

**Svarīga piezīme.** Aukstākā zona ierīcē atrodas tieši zem ledus gatavošanas nodaļiņuma. Šajā zonā var rasties kondensāts. Ledus gatavošanas nodaļiņumā un citos nodaļiņumos var veidoties ledus, sarma un kondensāts. Tā ir normāla parādība, kas neietekmē dzesēšanu. Ledu, sarmu un kondensātu var noslaucīt ar sausu drāniņu, ievērojot drošības norādījumus.

### Temperatūras iestatījumu brīdinājumi

- Apkārtējās vides temperatūra, tikko ievietotās pārtikas temperatūra un tas, cik bieži tiek atvērtas durvis, ietekmē ledusskapja nodaļiņuma temperatūru. Ja nepieciešams, mainiet temperatūras iestatījumu.
- Nav ieteicams ledusskapi lietot vietās, kur temperatūra ir zem 10 °C.
- Temperatūras iestatījums ir jāveic, ņemot vērā, cik bieži tiek atvērtas durvis un aizvērtas ledusskapja durvis, cik bieži ledusskapi tiek ievietota pārtika, apkārtējo vidi, kurā tiek novietota ierīce, un tās novietojums.
- Ieteicams pirms pirmās ledusskapja lietošanas to nepārtraukti darbināt 24 stundas, lai nodrošinātu, ka tā ir pilnībā atdzesēta. Šajā laikā neatveriet ledusskapja durvis un neievietojiet pārtiku.
- Ledusskapī ir iebūvēta 5 minūšu aizkaves funkcija, kas paredzēta kompresora bojājumu novēršanai. Kad ledusskapim tiek piegādāta strāva, tas sāk darboties pēc 5 minūtēm.
- Ledusskapis ir paredzēts lietošanai standartos noteiktajā apkārtējās vides temperatūras diapazonā atbilstoši uz informācijas uzlīmes norādītajai klimata klasei. Lai dzesēšana notiktu efektīvi, nav ieteicams ledusskapi lietot apkārtējā vidē, kur temperatūra ir ārpus norādītā diapazona.
- Šī ierīce ir paredzēta lietošanai apkārtējās vides temperatūras diapazonā 10 °C – 43 °C.

### Klimaklase ja tāhendum:

**T (troopiline):** See külmutusseade on mõeldud kasutamiseks ümbritseva õhu temperatuurivahemikus 16 °C kuni 43 °C.

**ST (lähistroopiline):** See külmutusseade on mõeldud kasutamiseks ümbritseva õhu temperatuurivahemikus 16 °C kuni 38 °C.

**N (mõõdukas):** See külmutusseade on mõeldud kasutamiseks ümbritseva õhu temperatuurivahemikus 16 °C kuni 32 °C.

### 3. NODAĻA. LEDUSSKAPJA LIETOŠANA

**SN (laiendatud mēdūkas):** See kŭlmutusseade on mēeldud kasutamiseks ūmbrīseva ūhu temperatūrivahemikus 10 °C kuni 32 °C.

#### Temperatūras indikators

Lai palīdzētu labāk iestatīt ledusskapi, tas ir aprīkots ar temperatūras indikatoru, kas ir novietots aukstākajā vietā.

Lai ledusskapī labāk uzglabātu pārtiku, īpaši aukstākajā zonā, pārliecinieties, vai temperatūras indikators rāda ziņojumu "OK" (Labi). Ja ziņojums "OK" (Labi) netiek rādīts, tas nozīmē, ka temperatūra nav iestatīta pareizi.

Var būt grūti saskatīt indikatoru, tādēļ pārliecinieties, vai tas deg pareizi. Katru reizi, kad tiek nomainīta temperatūras iestatīšanas ierīce, pirms turpināt, uzgaidiet, līdz ierīces iekšpusē nostabilizējas temperatūra, ja nepieciešams, ar jaunu temperatūras iestatījumu. Pakāpeniski mainiet temperatūras iestatījuma ierīces atrašanās vietu un, pirms sākt jaunu pārbaudi un potenciālas izmaiņas, uzgaidiet vismaz 12 stundas.

**PIEZĪME.** Pēc atkārtotas durvju atvēršanas (vai ilgstošas atvēršanas) vai pēc svaigas pārtikas ievietošanas ierīcē parasti temperatūras iestatījuma indikatorā netiek rādīts ziņojums "OK" (Labi). Ja ledusskapja nodalījumā — iztvaicētājā — notiek normām neatbilstoša ledus kristālu veidošanās (uz ierīces apakšējās sienas) (pārlādēta ierīce, augsta telpas temperatūra, bieža durvju atvēršana), iestatiet temperatūras iestatīšanas ierīci zemākajā pozīcijā, līdz atkal tiek sasniegti kompresora izslēgšanās periodi.

#### Uzglabājiet pārtikas produktus ledusskapja aukstākajā zonā.



Pārtika tiks labāk uzglabāta, ja tā tiks novietota labākajā dzesēšanas zonā. Aukstākā zona ir nedaudz virs nodalījuma.

Šis simbols norāda uz ledusskapja aukstāko zonu.

Lai nodrošinātu, ka šai zonai tiek nodrošināta pietiekami zema temperatūra, pārliecinieties, vai plaukts atrodas simbola līmenī, kā parādīts attēlā.

Aukstākās zonas augšējais ierobežojums tiek norādīts ar uzlīmes apakšējo pusi (bultiņas galvu). Aukstākās zonas augšējam plauktam ir jābūt vienā līmenī ar bultiņas galvu. Aukstākā zona ir zem šī līmeņa.

Tā kā plaukti ir izņemami, temperatūras uzturēšanai šajā režīmā pārliecinieties, vai tie vienmēr ir vienā līmenī ar uzlīmi norādīto zonas ierobežojumu.

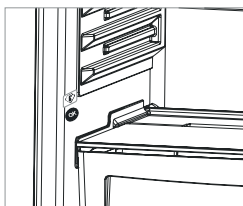

#### Piederumi

##### Ledus trauciņš

- Piepildiet ledus trauciņu ar ūdeni un novietojiet saldētavā.
- Pēc ūdens pilnīgas sasaldšanas ledus trauciņu var pagriezt, kā redzams attēlā, lai iegūtu ledus gabaliņus.

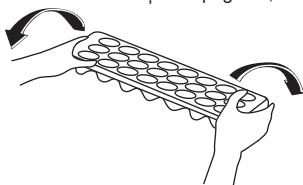
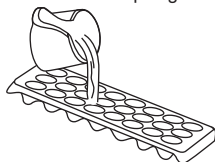

##### Vasaras/zīemas režīms

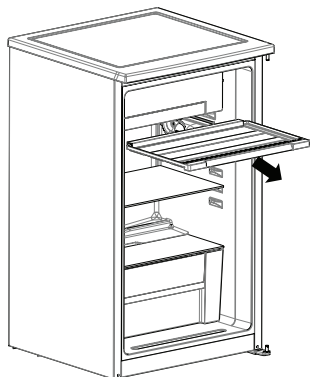

Šķidruma novadīšanas paplātes atloku var izmantot, lai regulētu aukstā gaisa plūsmu ledusskapī vasarā (augsta apkārtējās vides temperatūra) un ziemā (zema apkārtējās vides temperatūra).

##### Vasaras režīms (1. režīms)

Ledusskapja apakšējā nodalījumā būs daudz zemāka temperatūra.

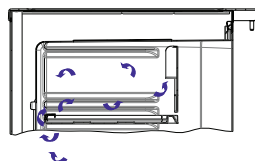
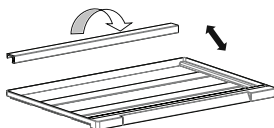



### 3. NODAĻA. LEDUSSKAPJA LIETOŠANA

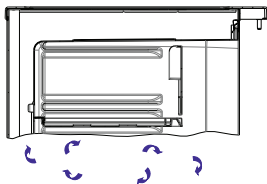
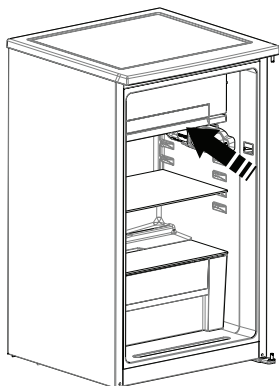

#### Ziemas režīms (2. režīms)

Ledusskapja apakšējā nodalījuma nebūs izteikti zema temperatūra. Atkausēšanas laikā ir ieteicams izmantot ziemas režīmu.

#### Tīrīšana

- **Pirms ledusskapja tīrīšanas izslēdziet to un atvienojiet kontaktdakšu no kontaktligzdas.**
- Nemazgājiet ledusskapi, lejoj uz tā ūdeni.
- Ledusskapja iekšpuses un ārpuses tīrīšanai lietojiet drāniņu vai sūkli un siltu ziepjūdeni.
- Uzmanīgi izņemiet visus plauktus un atvilktnes, slidinot tās augšup vai uz āru, un notīriet tos ar ziepjūdeni. Nemazgājiet tos trauku mazgājamajā mašīnā.
- Ledusskapja tīrīšanai nelietojiet šķīdinātājus, abrazīvus tīrīšanas līdzekļus, stikla tīrītājus un universālos tīrīšanas līdzekļus. Ķīmiskās vielas, kuras tie satur, var sabojāt plastmasas virsmas un citus komponentus.
- Kondensatoru ledusskapja aizmugurē notīriet vismaz reizi gadā, izmantojot mīkstu birsti vai putekļusūcēju.

**Tīrīšanas laikā noteikti atvienojiet ledusskapi no strāvas padeves tīkla.**

#### Atkausēšana

Pārmērīgs sarmas apjoms ietekmēs ledusskapja darba efektivitāti. Ledus gatavošanas nodalījums ir jāatkausē vismaz divas reizes gadā, kad ledus kārtas biezums pārsniedz 7 mm.

#### Veiciet tālāk norādītās darbības.

- Pārļiecinieties, vai šķidrums novadīšanas paplātes atloks ir vietā. (Iestatiet ziemas režīmu. Atkausēšanas beigās atkarībā no apkārtējās vides temperatūras iestatiet iepriekšējo režīmu — ziemas vai vasaras režīmu.)
- Iepriekšējā dienā pirms saldētavas atkausēšanas pagrieziet termostata kloķi līdz 5. pozīcijai, lai pilnībā sasaldētu pārtiku.
- Atkausēšanas laikā saldētiem pārtikas produktiem jābūt ietītiem vairākās papīra kārtās un noglabātiem vēsā vietā. Neizbēgamā temperatūras paaugstināšanās saīsinās produktu glabāšanas laiku. Ņemiet vērā, ka šie pārtikas produkti jāizlieto salīdzinoši īsā laika posmā.
- Izslēdziet ledusskapi un izņemiet strāvas kontaktdakšu no ligzdas.
- Atstājiet durvis atvērtas. Lai paātrinātu atkausēšanas procesu, saldētavas nodalījumā var ievietot vienu vai vairākus traukus ar siltu ūdeni.
- Ar sūkli vai tīru drāniņu nosusiniet ierīces iekšpusi un šķidrums paplāti un pēc tam pagrieziet termostata kloķi līdz 5. pozīcijai.

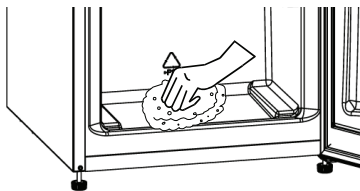

Atvere ledusskapja aizmugurē un apakšā ir slēgta un neietekmē izstrādājuma dzesēšanas sistēmu.

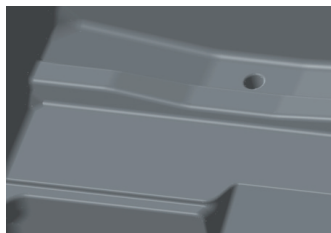

### 3. NODAĻA. LEDUSSKAPJA LIETOŠANA

#### Lampas nomainīšana

1. Atslēdziet ierīci no barošanas avota.
2. Noņemiet lampas vāku.
3. Nomainiet lampu (<15 W).
4. Pievienojiet lampas vāku, pagaidiet 5 minūtes un ieslēdziet ledusskapi.

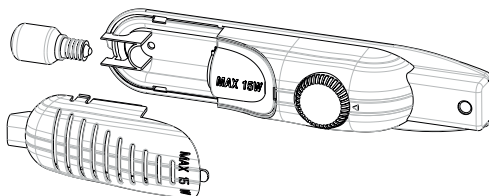

#### Gaismas diodžu spuldzīšu nomaīņa

Ja ledusskapim ir uzstādīts gaismas diodžu apgaismojums, sazinieties ar Sharp palīdzības dienesta personālu, jo tā nomaīņu var veikt tikai pilnvarots personāls.

### 4. NODAĻA. NORĀDES PAR PĀRTIKAS UZGLABĀŠANU

- Lai samazinātu apledojuuma veidošanos, nekad ledusskapja nodalījumā neievietojiet šķidrumus nenoblīvētus traukus.
- Pirms siltas vai karstas pārtikas ievietošanas, ļaujiet tai atdzist. Tādējādi tiek samazināts strāvas patēriņš.
- Lai izvairītos no apledojuuma veidošanās pārliecinieties, vai nekas neskaras pie aizmugurējās sienas.
- Aukstākā ledusskapja zona ir aizmugurē. Šo zonu ieteicams lietot ātri bojājošās pārtikas, piemēram, zivju, gatavo ēdienu, ceptu ēdienu vai piena izstrādājumu uzglabāšanai. Siltākā zona ir augšējais plaukts durvīs. Šeit ieteicams uzglabāt sviestu un sieru.
- Normāliem darba apstākļiem ir pietiekami, ja ledusskapja temperatūras iestatījums tiek noregulēts uz +4 ° C.
- Ledusskapja nodalījuma temperatūrai jābūt no 0 līdz 8 °C: svaigi pārtikas produkti temperatūrā zem 0 °C apledo un sapūst, bet temperatūrā virs 8 °C baktēriju daudzums palielinās un produkti sabojājas.
- Nelieciet ledusskapī karstu ēdienu, pagaidiet, kamēr ēdiena temperatūra pazeminās. Karsts ēdiens paaugstina ledusskapja temperatūru, izraisot nevajadzīgu pārtikas bojāšanos un radot risku saindēties ar pārtiku.
- Gaļa, zivis u.tml. produkti jāglabā pārtikas dzesēšanas nodalījumā, bet dārzeņu nodalījumā priekšroka jādod dārzeņiem (ja tāds pieejams).
- Lai novērstu savstarpēju piesārņojuma izplatīšanos, gaļas produkti un augļi/dārzeņi jāuzglabā atsevišķi.
- Pārtika ledusskapī jāievieto slēgtos traukos vai iepakojumā, lai novērstu mitruma un aromātu izplatīšanos.

### 5. NODAĻA. DURVJU VĒRŠANAS VIRZIENA MAIŅA

#### Durvju novietojuma maiņa

- Durvju vēršanas virzienu maiņas iespējamība ir atkarīga no iegādātā ledusskapja.
- Tas nav iespējams, ja rokturi ir pievienoti ierīces priekšpusei.
- Ja iegādātais modelis ir bez rokturiem, durvju vēršanas virzienu var mainīt, bet tas ir jādara pilnvarotai personai. Sazinieties ar Sharp apkalpes dienesta personālu.

### 6. NODAĻA. PROBLĒMU NOVĒRŠANA

Ja jūsu ledusskapis nestrādā, vispirms pārbaudiet sekojošus punktus.

#### Ja ledusskapis nestrādā

- Ledusskapis nav pieslēgts pie barošanas avota;
- Ir izslēgts galvenais elektriskais slēdzis telpā;
- Termostats ir iestādīts pozīcijā "0";
- Pieslēdziet ledusskapi pie atsevišķās rozetes.

#### Ja ledusskapis strādā nepareizi

- Ierīce ir pārlādēta;
- Labi aizveriet ledusskapja durvis;
- Uz kondensatora var būt putekļi;
- Atstājiet pietiekamu attālumu starp ierīci un telpas sienām» lai nodrošinātu labu ventilāciju.

#### Ja parādās aizdomīgas skaņas

Saldēšanas gāzes cirkulācija var radīt nelielu troksni pat tad, ja kompresors nestrādā. Tomēr, pārbaudiet arī sekojošo:

- vai ierīce ir labi izlīdzināta;
- vai ledusskapja aizmugurējā siena nepieskaras kaut kādiem priekšmetiem;
- varbūt, ka vibrē ledusskapī ievietoti trauki.

#### Ja ledusskapja apakšējā daļā savācas ūdens

Var būt, ka ūdens noteces atvērums ir netīrs. Notīriet to.

## 6. NODAĻA. PROBLĒMU NOVĒRŠANA

### Ieteikumi

- Ja ledusskapis netiks lietots ilgāku laiku (piemēram, vasaras brīvdienās), atvienojiet to no strāvas padeves avota. Izfīriet ledusskapi atbilstoši nodaļā par tīrīšanu aprakstītajam un atstājiet durvis atvērtas, lai novērstu mitruma un smaku veidošanos.
- Ja problēma pastāv pēc visu iepriekš sniegto norādījumu ievērošanas, sazinieties ar pilnvarotu apkalpes dienestu.

## 7. NODAĻA. PADOMI PAR ENERĢIJAS TAUPĪŠANU

1. Pirms pārtikas produktu ievietošanas ierīcē vienmēr atdzesējiet to.
2. Pārtikas izstrādājumus atkausējiet ledusskapja nodalījumā. Tādējādi tiek taupīta enerģija.

## 8. NODAĻA. TEHNISKIE DATI

Tehniskā informācija ir norādīta tehnisko datu plāksnītē ierīces iekšpusē, kā arī enerģijas datu uzlīmē.

Kopā ar ierīci piegādātajā enerģijas datu uzlīmē esošais QR kods nodrošina tīmekļa saiti uz ES EPREL datu bāzē ietvertu informāciju par ierīces veiktspēju.

Glabājiet enerģijas datu uzlīmi uzziņai kopā ar lietotāja rokasgrāmatu un visiem citiem dokumentiem komplektā ar šo ierīci.

Minēto informāciju ir iespējams atrast arī EPREL, izmantojot saiti <https://eprel.ec.europa.eu>, kā arī modeļa nosaukumu un ražojuma numuru, kas redzams ierīces tehnisko datu plāksnītē.

Detalizētu informāciju par enerģijas datu uzlīmi skatiet saitē [www.theenergylabel.eu](http://www.theenergylabel.eu).

## 9. NODAĻA. KLIENTU APKALPOŠANA UN SERVISS

Vienmēr lietojiet oriģinālās rezerves daļas.

Sazinoties ar mūsu autorizēto servisa centru, jums noteikti pie rokas jābūt šādiem datiem: modelis, sērijas numurs.

Šo informāciju var atrast tehnisko datu plāksnītē. Jūs varat atrast reitīnga etiķeti ledusskapja zonā kreisajā apakšējā pusē.

Sākotnēji dažu konkrētu detaļu oriģinālās rezerves daļas ir pieejamas vismaz 7 vai 10 gadus, pamatojoties uz detaļas veidu, sākot no modeļa pēdējās vienības laišanas tirgū.

Apmeklējiet mūsu tīmekļa vietni, lai:  
[www.sharphome.eu](http://www.sharphome.eu)

# Turinys

1 SKYRIUS: BENDRIEJI ĮSPĖJIMAI .....	12
2 SKYRIUS: JŪSŲ ŠALDYTUVO DALYS.....	16
3 SKYRIUS: ŠALDYTUVO NAUDOJIMAS .....	16
4 SKYRIUS: MAISTO PRODUKTŲ LAIKYMAS .....	19
5 SKYRIUS: DURELIŲ ATIDARYMO PUSĖS KEITIMAS.....	19
6 SKYRIUS: TRIKČIŲ ŠALINIMAS .....	19
7 SKYRIUS: PATARIMAI, KAIP TAUPYTI ENERGIJĄ.....	20
8 SKYRIUS: TECHNINIAI DUOMENYS .....	20
9 SKYRIUS: KLIENTŲ APTARNAVIMAS .....	20

Jūsų šaldytuvas atitinka naujausius saugumo reikalavimus. Dėl netinkamo naudojimo kyla rizika susižeisti ar patirti turtinę žalą. Kad išvengtumėte tokios rizikos, prieš naudodami šaldytuvą, atidžiai perskaitykite šią naudojimo instrukciją. Joje pateikiama svarbi informacija apie saugų montavimą, saugą, šaldytuvo naudojimą ir priežiūrą. Išsaugokite šią instrukciją ateičiai.





**ISO 7010 W021 Symbolis**

**Įspėjimas; Gaisro / degių medžiagų rizika**

## 1 SKYRIUS: BENDRIEJI ĮSPĖJIMAI

 **ĮSPĖJIMAS:** šaldytuvo-šaldiklio ventiliacijos angos turi būti neuždengtos.

 **ĮSPĖJIMAS:** nenaudokite jokių mechaninių prietaisų ar kitokių priemonių pagreitinti atitirpinimo eigą.

 **ĮSPĖJIMAS:** šaldytuvo-šaldiklio viduje nenaudokite kitų elektrinių prietaisų

 **ĮSPĖJIMAS:** Draudžiama pažeisti šaldymo kontūrą.

 **SPĖJIMAS:** Nustatydami prietaisą neprspauskite ar nepažeiskite maitinimo laido.

 **ĮSPĖJIMAS:** Nedėkite kelių nešiojamųjų maitinimo kištukinių lizdų už prietaiso galinės dalies.

 **ĮSPĖJIMAS:** siekiant išvengti sužeidimų ar turtinės žalos, šį prietaisą būtina montuoti pagal gamintojo nurodymus.

 Šiame šaldytuve-šaldiklyje naudojamas nedidelis kiekis aplinkai nekenkiančios R600a šaldymo medžiagos (izobuteno), kuri yra degi ir sprogi, uždegus uždaroje aplinkoje.

\* Nešdami ir statydami šaldytuvą, nepažeiskite aušinimo dujų grandinės.

\* Šalia šaldytuvo-šaldiklio draudžiama laikyti degių medžiagų talpas, pavyzdžiui, aerozolio flakonus ar gesintuvų papildymo kapsules.

\* Šis prietaisas skirtas naudoti buitiniams ar panašioms reikmėms, pavyzdžiui:

- darbuotojų virtuvėse parduotuvėse, biuruose ir kitokioje darbo aplinkoje
- sodybose ir viešbučių, motelių ir kitokių apgyvendinimo patalpų klientų kambariuose
- nakvynės namų tipo aplinkoje;
- maitinimo ir panašiose įstaigose

## 1 SKYRIUS: BENDRIEJI ĮSPĖJIMAI

- \* Jūsų šaldytuvą-šaldiklį turi būti jungiamas į 220-240 V įtampos 50 Hz dažnio elektros tinklą. Nejunkite į kitokių parametrų tinklą. Prieš jungdami šaldytuvą-šaldiklį į tinklą, patikrinkite, kad prietaiso duomenų lentelėje esanti informacija (įtampa ir srovės stiprumas) atitiktų elektros tinklo duomenis. Jei kyla abejonių, kreipkitės į kvalifikuotą elektriką)
- \* Šiuo prietaisu gali naudotis vaikai nuo 8 m. ir asmenys, kurių fiziniai, jutimo ar protiniai gebėjimai yra riboti, arba neturintys pakankamai patirties bei žinių, jei jie prižiūrimi arba išmokomi saugiai naudotis prietaisu ir supažindinami su galimais pavojais. Vaikams draudžiama žaisti su prietaisu. Neprižiūrimi vaikai negali prietaiso valyti ir atlikti jo priežiūros.
- \* Vaikai nuo 3 iki 8 metų amžiaus gali naudotis šaldymo prietaisais, t.y., sukrauti į juos ir iškrauti iš jų produktus. Vaikai neturėtų atlikti prietaiso valymo ir priežiūros darbų; labai maži vaikai (0-3 metų amžiaus) neturėtų naudotis prietaisais; maži vaikai (3-8 metų amžiaus) prietaisais gali naudotis tik nuolat prižiūrimi siekiant užtikrinti jų saugumą; vyresni vaikai (8-14 metų amžiaus) ir negalią turintys asmenys prietaisais gali naudotis tik deramai prižiūrimi arba gavę nurodymus, kaip saugiai naudotis prietaisu. Didelę negalią turintiems asmenims negalima naudotis prietaisais, nebent jie būtų nuolat prižiūrimi siekiant užtikrinti saugumą.
- \* Pažeistas maitinimo laidas ir (arba) kištukas gali sukelti gaisrą arba elektros smūgį. Šias pažeistas dalis privaloma pakeisti. Tą turi daryti kvalifikuoti specialistai.
- \* Šis prietaisas neskirtas naudoti daugiau kaip 2000 m aukštyje.

### **Paisykite toliau pateiktų nurodymų, kad maistas nebūtų užterštas:**

- \* Nelaikykite prietaiso durelių ilgai atidarytų, priešingu atveju temperatūra prietaiso skyriuose gali ženkliai pakilti.
- \* Reguliariai valykite su maistu galinčius liestis paviršius ir pasiekiamas drenažo sistemas.
- \* Žalią mėsą ir žuvį šaldiklyje laikykite sudėtą tinkamuose induose, kad nesiliestų su kitais maisto produktais ar ant jų nevarvėtų.
- \* Dviem žvaigždutėmis pažymėtuose šaldiklio skyriuose galima laikyti iš anksto užšaldytą maistą, laikyti arba ruošti ledus ir gaminti ledo kubelius.
- \* Viena, dviem ir trimis žvaigždutėmis pažymėti šaldiklio skyriai netinka šaldyti šviežius maisto produktus.
- \* Jeigu prietaise ilgai nelaikysite jokių produktų, išjunkite jį, atitirpinkite, išvalykite, išdžiovinkite ir palikite dureles atidarytas, kad prietaise neatsirastų pelėsis.

# 1 SKYRIUS: SAUGOS NURODYMAI

## Utilizavimas

- Pakavimo ir prietaiso gamyboje naudojamoms medžiagoms nekenkia aplinkai ir yra perdirbamos. Pakuotę utilizuokite aplinką tausojančiu būdu. Išsamesnės informacijos teiraukitės vietos savivaldos įstaigoje.
- Prieš veždami prietaisą į metalo laužą, nupjaukite maitinimo laidą ir sunaikinkite laidą ir kištuką. Kad vaikai neužsidarytų šaldytuvo-šaldiklio viduje, nenaudokite durelių užraktų.
- Atjungtas kištukas, įkištas į 16 amperų lizdą, kelia rimtą saugumo (elektros smūgio) pavojų. Pasirūpinkite, kad atjungtas kištukas būtų tinkamai utilizuotas.

## Seno prietaiso išmetimas



Šis simbolis reiškia, kad produkto negalima išmesti su buitiniėmis atliekomis. Jis turi būti nugabentas į atitinkamą atliekų surinkimo vietą, kuriose pasirūpinama dėl elektrinių ir elektroninių atliekų perdirbimo. Medžiagų perdirbimas tausoja gamtinius išteklius. Dėl išsamesnės informacijos apie tokio produkto perdirbimą kreipkitės į savivaldybę, buitinių atliekų tvarkymo paslaugų teikėjus arba į parduotuvę, kurioje įsigijote šį produktą.

Vietos savivaldos įstaigoje teiraukitės apie elektrinių ir elektroninių prietaisų atliekų utilizavimo ir antrinio panaudojimo, perdirbimo ir atnaujinimo galimybes.

## Pastabos:

- Prieš montuodami ir pradėdami naudoti prietaisą, atidžiai perskaitykite naudojimo instrukciją. Mes neatsakome netinkamo naudojimo sukeltą žalą.
- Vadovaukitės nurodymais ant prietaiso ir naudojimo instrukcijoje. Šią naudojimo instrukciją laikykite saugioje vietoje, kad galėtumėte išspręsti problemas, jei jų kiltų ateityje.
- Šis prietaisas skirtas naudoti numatyta paskirtimi namuose ir buitinėje aplinkoje. Jis neskirtas komerciniam ar bendram naudojimui. Šitai naudojant prietaisą, nutraukiama garantija, ir mūsų įmonė neatsako už tokiu atveju patiriamus nuostolius.
- Šis prietaisas skirtas naudoti namuose ir tik maisto produktų vėsinimui ir laikymui. Jis netinkamas komerciniam ar bendram naudojimui ir (arba) ne maisto produktų laikymui. Nesilaikant šio nurodymo, mūsų įmonė neatsako už galimus nuostolius.



## Įspėjimai saugos klausimais

- Nejunkite šio šaldytuvo į maitinimo tinklą, naudodami ilgtintuvus.
- Pažeistas maitinimo laidas ir (arba) kištukas gali sukelti gaisrą arba elektros smūgį. Šias pažeistas dalis privaloma pakeisti. Tą turi daryti kvalifikuoti specialistai.
- Draudžiama per smarkiai sulenkti maitinimo laidą.
- Draudžiama liesti maitinimo laidą ir (arba) kištuką šlapiomis rankomis, kadangi tai gali sukelti trumpąjį jungimą ir elektros smūgį.

## Informacija apie montavimą

*Prieš išpakuodami ir gabendami savo šaldytuvą, skirkite laiko susipažinti su tolesniais niuansais.*

- Prietaiso nestatykite po tiesioginiais saulės spinduliais ar prie šilumos šaltinių, pavyzdžiui, radiatoriaus.
- Prietaisas turi būti statomas mažiausiai 50 cm atstumu nuo viryklių, dujinių orkaičių ir radiatorių ir mažiausiai 5 cm atstumu nuo elektrinių orkaičių.
- Nelaikykite šaldytuvo drėgnai ar lietuje.
- Šaldytuvą turi būti statomas mažiausiai 20 mm atstumu nuo kito šaldiklio.
- **Nuo prietaiso viršaus reikia palikti bent 150 mm tarpą. Nieko nedėkite ant prietaiso viršaus.**
- Norint, kad prietaisas saugiau veiktų, svarbu, kad šaldytuvą būtų pastatytas saugiai ir lygiai. Šaldytuvo lygį galima reguliuoti kojelėmis. Prieš sudėdami maisto produktus į savo prietaisą, įsitikinkite, kad jis stovi tiesiai.
- Prieš naudojant prietaisą, rekomenduojame visas lentynėles ir padėklus iššluostyti šiltame vandenyje su arbatiniu šaukšteliu valgomosios sodos pamirkytu audeklu. Išvalę praskalaukite šiltu vandeniu ir leiskite išdžiūti.
- Pastatydami prietaisą, naudokite plastikinius orientyrus, esančius galinėje prietaiso pusėje. Pasukite 90 laipsnių kampu (kaip parodyta paveikslėlyje). Taip neleisite kondensatoriui liesti prie sienos.
- Tarpas tarp šaldytuvo ir sienos turėtų neviršyti 75 mm.

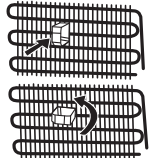

## Prieš pradėdami naudoti šaldytuvą



- Prieš ruošdamiesi naudoti šaldytuvą, apžiūrėkite, ar nėra aiškiai matomų pažeidimų. Nemontuokite ir nenaudokite pažeisto šaldytuvo.
- Prieš įjungdami šaldytuvą pirmą kartą, palaikykite jį pastatytą vertikaliai mažiausiai 3 valandas, ir tik tadajunkite į maitinimo tinklą. Šitai užtikrinamas optimalus veikimas ir kompresorius apsaugomas nuo pažeidimo.
- Naudojant naują šaldytuvą, gali pasijauti silpnas specifinis kvapas. Tai – visiškai normalu. Kvapas dings, kai šaldytuvą pradės vėsti.



## 2 SKYRIUS: JŪSŲ ŠALDYTUVO DALYS

Prietaisas nėra įmontuojamas prietaisas.

Ledo gaminimo kamera

Nuotekų padėklas

Termostato dėžutė

Šaldytuvo lentynėlės

Daržovių ir vaisių skyriaus dangtis

Daržovių ir vaisių skyrius

Ledo kubelių forma

Kiaušinių dėklas

Durelių lentynėlės

Butelių lentynėlė

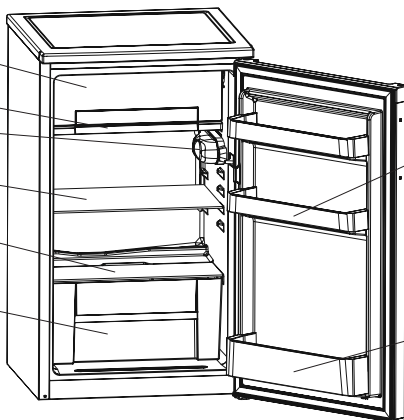

Šis paveikslėlis sudarytas informaciniu tikslu ir yra skirta susipažinti su įvairiomis prietaiso dalimis bei priedais. Priklausomai nuo prietaiso modelio dalys gali skirtis..

**Šviežio maisto skyrius (šaldytuvas):** Efektyviausiai energija naudojama tuomet, kai stalčiai yra apatinėje prietaiso dalyje, o lentynos išdėstytos tolygiai, durelių dėžių padėtis nedaro įtakos energijos sąnaudoms.

**Šaldyto maisto skyrius (šaldiklis):** Efektyviausiai energija naudojama tuomet, kai stalčiai yra apatinėje prietaiso dalyje, o dėžės yra saugojimo padėtyje.

## 3 SKYRIUS: ŠALDYTUVO NAUDOJIMAS

### Termostato nustatymas

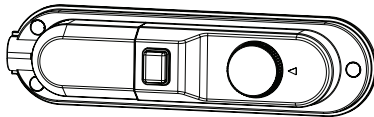

rankenėlę tarp 1 ir 3 padėties.

- Norėdami ilgai laikyti maistą šaldytuve, galite nustatyti rankenėlę į 3–4 padėtį.
- Atkreipkite dėmesį, kad temperatūra šaldytuvo viduje priklauso nuo aplinkos temperatūros, įdėto maisto ir nuo to, kiek dažnai darinėjamos durelės. Jei reikia, pakeiskite nustatytą temperatūrą.

**Svarbi pastaba:** Šalčiausia prietaiso vieta yra po ledo gaminimo kamera. Šioje vietoje gali kauptis kondensatas. Ledo gaminimo ir kitos kameros gali apledėti, pasidengti šerkšnu, jose gali kauptis kondensatas. Tai normalu ir nekenkia šaldymo funkcijai. Ją galima nuvalyti sausa šluoste, atsižvelgiant į saugos instrukcijas.

### Įspėjimai ir temperatūros nustatymas

- Temperatūrą šaldytuvo viduje veikia aplinkos temperatūra, naujai sudėtų maisto produktų temperatūra bei tai, kaip dažnai darinėjamos durelės. Jei reikia, nustatykite kitokią temperatūrą.
- Nerekomenduojame naudoti šio šaldytuvo aplinkoje, kurioje temperatūra yra žemesnė nei 10 °C.
- Nustatant temperatūrą, reikia atsižvelgti į tai, kaip dažnai atidarinsite šaldytuvo dureles, kiek maisto produktų jame laikysite, kokioje aplinkoje ir padėtyje prietaisas bus naudojamas.
- Rekomenduojame pirmą kartą įjungus šaldytuvą palikti jį veikti 24 valandas be pertraukos, kad jis tinkamai atvėstų. Tuo metu neatidarinėkite durelių ir nedėkite maisto produktų į vidų.
- Jūsų šaldytuve veikia 5 minučių delsos funkcija, kad nebūtų gadinamas kompresorius. Įjungus prietaisą į maitinimo tinklą, jis pradeda veikti tik po 5 minučių.
- Jūsų šaldytuvus-šaldiklis yra skirtas naudoti tokioje aplinkos temperatūroje, kaip pagal standartus priklausomai nuo klimato klasės nurodyta informacinėje etiketėje. Siekiant išlaikyti šaldymo efektyvumą, nerekomenduojama naudoti šaldytuvo aplinkoje, kurios temperatūra neatitinka nurodytų temperatūros intervalų.
- Šį prietaisą skirta naudoti 10°C - 43°C aplinkos temperatūroje.

### Klimato klasė ir reikšmė:

**T (tropinė):** Šis šaldymo prietaisas skirtas naudoti aplinkos temperatūroje nuo 16 °C iki 43 °C.

**ST (subtropinė):** Šis šaldymo prietaisas skirtas naudoti aplinkos temperatūroje nuo 16 °C iki 38 °C.

**N (vidutinė):** Šis šaldymo prietaisas skirtas naudoti aplinkos temperatūroje nuo 16 °C iki 32 °C.

**SN (išplėstinė vidutinė):** Šis šaldymo prietaisas skirtas naudoti aplinkos temperatūroje nuo 10 °C iki 32 °C.

## 3 SKYRIUS: ŠALDYTUVO NAUDOJIMAS

### Temperatūros indikatoriaus

Kad būtų lengviau nustatyti šaldytuvo temperatūrą, mes pačioje šalčiausioje jo vietoje įtaisėme temperatūros indikatorių.

Kad geriau išlaikytumėte maisto produktus šaldytuve, ypač šalčiausioje jo vietoje, patikrinkite, ar indikatoriuje rodomas užrašas OK. Jei OK užrašas nerodomas, reiškia, kad nustatyta netinkama temperatūra

Įžiūrėti indikatorių gali būti sunku, todėl būtinai gerai jį apšveskite. Kaskart, pakeitę temperatūros nustatymus, palaukite, kol šaldytuvo-šaldiklio skyriuose nusistovės pastovi temperatūra, ir tik tada, jei reikia, nustatykite ją iš naujo. Temperatūrą keiskite palaipsniui ir palaukite mažiausiai 12 valandų, prieš tikrindami ir atikdami naujus nustatymus.

**PASTABA:** po dažno durelių atidarinėjimo, ilgiau palaikius jas atidarytas ar įdėjus šviežių maisto produktų į prietaiso skyrius, OK užrašo ant temperatūros indikatoriaus gali ir nebūti – tai normalu. Jei susikaupia neįprastai daug ledo kristalų (ant apatinės prietaiso sienelės) šaldytuvo skyriuje (dėl per didelio prietaiso apkrovimo, padidėjusio kambario temperatūros, dažno durelių darinėjimo), nustatykite žemesnę šaldymo temperatūrą, kol kompresorius vėl pradės dirbti normaliais ciklais.

### Maistą laikykite šalčiausioje šaldytuvo zonoje.



Maisto produktai išsilaikys geriau, jei juos laikysite tinkamoje šaldymo vietoje. Šalčiausia zona – iškart virš daržovių ir vaisių skyriaus.

Šalčiausia šaldytuvo zona nurodoma tokiu simboliu.

Norint, kad šioje zonoje tikrai būtų žema temperatūra, reikia, kad lentynėlė būtų būtent šio simbolio aukštyje, kaip parodyta paveikslėlyje.

Šalčiausios zonos viršutinė riba sutampa su lipduko apatine dalimi (rodyklės smaigaliu). Šalčiausios zonos lentynos viršutinė dalis turi siekti rodyklės smaigalį. Šalčiausia zona yra žemiau šios ribos.

Šių lentynėlių padėtį galima keisti, tad, jei norite, kad tose zonose temperatūra būtų tokia, kokios reikia, būtinai sudėkite jas taip, kad atitiktų lipdukais nurodytas ribas.

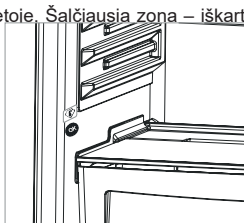

### Priedai

#### Ledų padėkliukas

- Įpilkite į ledo gaminimo formą vandens ir įdėkite ją į šaldiklio skyrių.
- Kai vanduo visiškai sušąla į ledą, pasukite formą, kaip parodyta toliau, ir išberkite ledo kubelius.

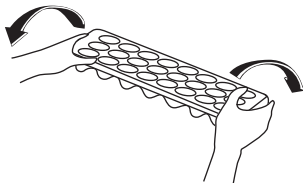
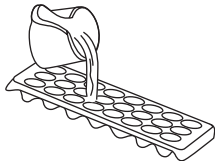

#### Vasaros / žiemos režimas

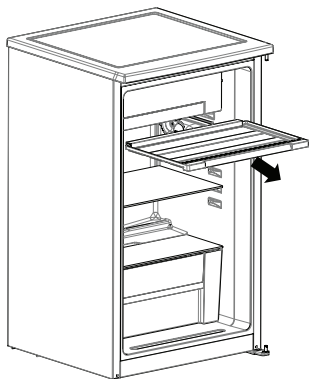

Nuotekų padėklo atvartas padeda koreguoti oro srautą šaldytuvo viduje atsižvelgiant į metų laiką ir aplinkos temperatūrą.

#### Vasaros režimas (1 režimas)

Apatinė kamera ir šaldytuvus bus gerokai vėsesni.

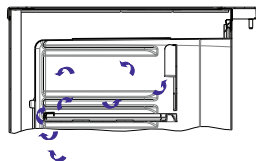
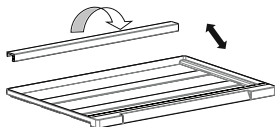

### 3 SKYRIUS: ŠALDYTUVO NAUDOJIMAS

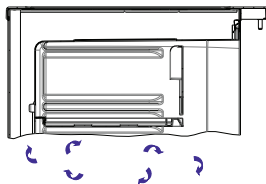
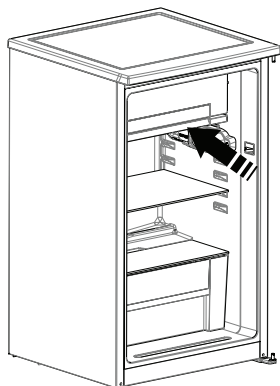

#### Žiemos režimas (2 režimas)

Apatinė kamera ir šaldytuvas bus ne tokie vėsūs.

Atšildant derėtų naudoti žiemos režimą.

#### Valymas

- **Prieš valydami šaldytuvą, išjunkite maitinimą ir ištraukite kištuką iš maitinimo lizdo.**
- Nepilkite vandens į šaldytuvą.
- Šaldytuvo vidų ir išorę išvalykite drungname, muiluotame vandenyje pamirkyta šluoste ar kempine.
- Patraukite visas lentynėles ir stalčius, juos ištraukdami ar pakeldami į viršų, ir išvalykite muiluotu vandeniu. Išimtų dalių neplaukite indaplovėje.
- Valydami šaldytuvą, nenaudokite tirpiklių, abrazyvinių valymo priemonių, stiklo valiklių ar universalių valymo priemonių. Jos gali pažeisti plastikinius paviršius ir kitas dalis.
- Minkštu šepetėliu arba dulkių siurbliu bent kartą per metus išvalykite šaldytuvo nugarinėje dalyje esantį kondensatorių.

**Valant, šaldytuvas-šaldiklis būtinai turi būti išjungtas.**

#### Atšildymas

Šaldytuvui pernelyg apledėjus jis šaldys silpniau. Ledo gaminimo kamerą derėtų atšildyti bent du kartus per metus, arba kai ji pasidengia storesniu kaip 7 mm ledo sluoksniu.

#### Norėdami tai padaryti:

- Įsitinkinkite, kad nuotekų padėklo atvartas yra atlenktas. (Nustatykite žiemos režimą. Atšildę vėl nustatykite žiemos arba vasaros režimą, atsižvelgdami į aplinkos temperatūrą)
- Prieš atšaldydami šaldymo kamerą, nustatykite termostato rankenėlę į 5 padėtį, kad maistas būtų visiškai sušaldytas.
- Atšildymo metu šaldytą maistą reikia apvynioti keliais popieriaus sluoksniais ir laikyti vėsioje vietoje. Neišvengiamai atšilusį maistą galima laikyti trumpesį laiką. Nepamirškite suvartoti šį maistą per sąlyginai trumpą laiką.
- Išjunkite šaldytuvo maitinimą ir ištraukite maitinimo šakutę.
- Palikite praviras duris. Norėdami paspartinti atšildymo procesą, į šaldiklio skyrių įdėkite vieną ar kelis šilto vandens dubenis.
- Nusausinkite skyriaus vidų ir nuotekų padėklą kempinėle arba švairiu audiniu ir nustatykite termostato rankenėlę į 5 padėtį.

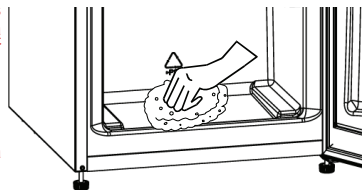

Anga šaldytuvo nugarėlės apačioje užkemšama ir neturi poveikio gaminio aušinimo sistemai.

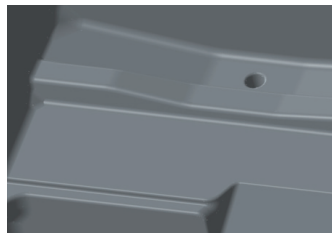

### 3 SKYRIUS: ŠALDYTUVO NAUDOJIMAS

#### Apšvietimo lempučių keitimas

Norėdami pakeisti lempuotę šaldiklio ar šaldytuvo skyriuje:

1. Išjunkite šaldytuvą iš maitinimo tinklo.
2. Atsuktuvu nuimkite lempučių dangtelį.
3. Įdėkite naują daugiausiai 15 vatų galingumo lempuotę.
4. Uždėkite dangtelį.
5. Prieš vėl įjungdami į maitinimo tinklą, palaukite 5 minutes ir gražinkite termostatą į pradinę padėtį.

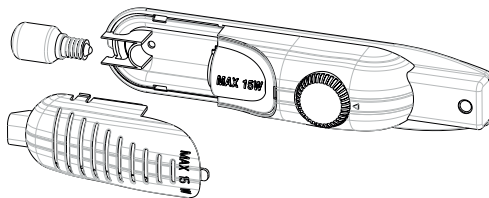

#### LED apšvietimo keitimas

Jei Jūsų šaldytuve-šaldiklyje naudojamas LED apšvietimas, susisieki su *Sharp* klientų aptarnavimo centru, kadangi lempuotes turi tik keisti įgalioti specialistai.

### 4 SKYRIUS: MAISTO PRODUKTŲ LAIKYMAS

- Kad nesudarytų šerkšnas, į šaldytuvo skyrių niekada nedėkite skysčių neuždengtose talpose.
- Prieš dėdami į šaldytuvą, palaukite, kol šiltas ar karštas maistas atauš. Šitai padės išvengti mažiau elektros energijos.
- Kad nesikaupytų šerkšnas, pasirūpinkite, kad niekas nesiglaustų prie galinės sienelės.
- Šalčiausia sritis šaldytuvo viduje yra pačioje skyriaus apačioje. Rekomenduojame šioje vietoje laikyti greičiausiai gendančius produktus, pavyzdžiui, žuvį, pusgaminius, keptą maistą ar pieno produktus. Šilčiausia šaldytuvo skyriaus sritis – viršutinė lentynėlė durelėse. Čia rekomenduojame laikyti sviestą ir sūrį.
- Jei veikimo sąlygos normalios, pakanka nustatyti šaldytuvo temperatūrą +4 °C.
- Šaldytuvo sąlygos temperatūra turėtų būti tarp 0-8 °C, šviežias maistas žemesnėje negu 0 °C temperatūroje ledėja ir pūva, o bakterijos dauginasi aukštesnėje negu 8 °C temperatūroje, todėl maistas genda.
- Nedėkite karšto maisto į šaldytuvą, palaukite, kol jis atvės. Karštas maistas pakelia temperatūrą šaldytuve, todėl maistas gali būti apnuodytas ir pradėti gesti.
- Mėsa, žuvis ir kiti produktai turi būti laikomi žemos temperatūros skyriuje, o daržovių skyriuje (jei toks yra) geriausia laikyti daržoves.
- Norint išvengti produktų užteršimo vienas nuo kito, mėsos produktus, vaisius ir daržoves reikia laikyti atskirai.
- Maistą į šaldytuvą reikia dėti uždarytuose induose, kad būtų išvengta drėgmės bei kvapų.

### 5 SKYRIUS: DURELIŲ ATIDARYMO PUSĖS KEITIMAS

#### Durelių perstatymas

- Tai, ar galima keisti šaldytuvo durelių atidarymo kryptį, priklauso nuo Jūsų įsigyto modelio.
- To padaryti negalima, jei priekinėje prietaiso durelių pusėje yra montuojama rankena.
- Jei modelio durelių priekinėje dalyje rankenos nėra, galima keisti durelių atidarymo kryptį, bet tai turi atlikti įgaliotas specialistas. Skambinkite į *Sharp* klientų aptarnavimo centrą.

### 6 SKYRIUS: TRIKČIŲ ŠALINIMAS

Jei šaldytuvus neveikia tinkamai, tai gali būti nedidelė problema, todėl prieš kreipdamiesi į elektriką patikrinkite šiuos dalykus, tai leis sutaupyti laiko ir pinigų.

#### Ką daryti, jei šaldytuvus neveikia:

##### Patikrinkite;

- Ar nutrūko maitinimas?
- Ar neišjungtas elektros tiekimas namui?
- Ar termostatas nenustatytas į „\*“ padėtį?
- Ar veikia maitinimo lizdas? Norėdami tai patikrinti, į tą patį lizdą įjunkite kitą, tikrai veikiančią prietaisą.

#### Ką daryti, jei šaldytuvus veikia prastai:

##### Patikrinkite;

- Ar neperkrovėte prietaiso?
- Ar durelės sandariai uždarytos?
- Ar nėra dulkių ant kondensatoriaus?
- Ar pakanka vietos prie galinės ir šoninių sienelių?

#### Šaldytuvus veikia triukšmingai.

Šaldytuvo vamzdeliais cirkuliuojančios šaldymo dujos skleidžia silpną triukšmą (burbuliavimo garsą), net kai kompresorius išsijungęs. Nesibaiminkite: tai – normalu. Jei girdisi kitokie garsai, patikrinkite:

## 6 SKYRIUS: TRIKČIŲ ŠALINIMAS

### Ar prietaisas lygiai pastatytas

Ar niekas nesiliečia prie galinės prietaiso sienelės

### Jei šaldytuvo skyriaus apačioje prisikaupia vandens, Patikrinkite:

Ar neužsikimšusi iš atitirpinamo šerkšno atsirandančio vandens išbėgimo anga (jei reikia, angą išvalykite)

### Rekomendacijos

- Jei žadate ilgesnį laiką nenaudoti šaldytuvo (pvz. per vasaros atostogas), išjunkite jį iš maitinimo lizdo. Išvalykite šaldytuvą, kaip aprašyta atitinkamame skyriuje, ir palikite atidarytas dureles, kad viduje nesikauptų drėgmė ir kvapai.
- Jei, peržiūrėjus visus pateiktus nurodymus, problemos nepavyksta pašalinti, pasitarkite su įgalioto techninio aptarnavimo centro specialistais.

## 7 SKYRIUS: PATARIMAI, KAIP TAUPYTI ENERGIJĄ

1. Prieš sudėdami maisto produktus į šaldytuvą ar šaldiklį, atvėsinkite juos.
2. Užšaldytus maisto produktus atitirpinkite šaldytuvo skyriuje: tai padeda taupyti energiją.

## 8 SKYRIUS: TECHNINIAI DUOMENYS

Techninė informacija pateikta duomenų lentelėje vidinėje prietaiso pusėje bei energijos suvartojimo etiketėje.

Matricos (QR) kodas energijos suvartojimo etiketėje ant prietaiso pateikia sąsają į interneto svetainę, kurioje pateikiama su prietaiso veikimu susijusi informacija, esanti ES EPREL duomenų bazėje.

Pasilikite energijos suvartojimo etiketę ateičiai kartu su naudojimo instrukcija ir visais kitais dokumentais, tiekiamais kartu su prietaisu.

Tą pačią informaciją galima rasti EPREL per nuorodą <https://eprel.ec.europa.eu> bei nurodžius modelio pavadinimą ir gaminio numerį, kurį rasite prietaiso duomenų lentelėje.

Daugiau informacijos apie energijos suvartojimo etiketę galima rasti interneto svetainėje [www.theenergylabel.eu](http://www.theenergylabel.eu).

## 9 SKYRIUS: KLIENTŲ APTARNAVIMAS

Visuomet naudokite originalias atsargines dalis.

Kreipdamiesi į mūsų įgaliotą aptarnavimo centrą, įsitinkinkite, kad turite tokius duomenis: modelį, serijos numerį

Šią informaciją galite rasti duomenų lentelėje. Duomenų lentelę galite rasti šaldiklio zonos viduje kairiojoje apatinėje pusėje.

Kai kurių specialių komponentų originalias atsargines dalis galima gauti 7–10 metų nuo paskutinio modelio vieneto pateikimo rinkai, priklausomai nuo komponento tipo.

Aplankykite mūsų interneto svetainę:  
[www.sharphome.eu](http://www.sharphome.eu)

# Obsah

KAPITOLA 1: OBECNÁ UPOZORNĚNÍ.....	22
KAPITOLA 2: VAŠE CHLADNIČKA.....	26
KAPITOLA 3: POUŽITÍ CHLADNIČKY .....	26
KAPITOLA 4: POKYNY KE SKLADOVÁNÍ POTRAVIN .....	29
KAPITOLA 5: ZMĚNA DVEŘÍ .....	29
KAPITOLA 6: ŘEŠENÍ PROBLÉMŮ .....	29
KAPITOLA 7: TIPY PRO ÚSPORU ENERGIE.....	30
KAPITOLA 8: TECHNICKÉ ÚDAJE .....	30
KAPITOLA 9: PÉČE O ZÁKAZNÍKY A SERVIS .....	30

Vaše chladnička odpovídá současným požadavkům na bezpečnost. Nevhodné použití může vést k osobnímu zranění a poškození majetku. Abyste se vyhnuli nebezpečí poškození, pečlivě si přečtete tento návod ještě než chladničku poprvé použijete. Obsahuje důležité informace o nastavení, bezpečnosti, použití a údržbě vaší chladničky. Tento návod uchovejte pro budoucí použití.





**Symbol ISO 7010 W021**

**Varování; Riziko požáru / hořlavých materiálů**

## KAPITOLA 1: OBECNÁ UPOZORNĚNÍ

 **VAROVÁNÍ:** Větrací otvory chladničky-mrazničky udržujte nezakryté.

 **VAROVÁNÍ:** K urychlení procesu odmrazování nepoužívejte mechanická zařízení nebo jiné prostředky na urychlení procesu.

 **VAROVÁNÍ:** V chladničce-mrazničce nepoužívejte jiné elektrické spotřebiče.

 **VAROVÁNÍ:** Nepoškodte chladicí okruh.

 **VAROVÁNÍ:** Když umístíte spotřebič, ujistěte se, že není elektrický kabel zauzlovaný nebo poškozený.

 **VAROVÁNÍ:** Neumísťujte žádné vícenásobné rozbočovací zásuvky ani přenosné zdroje napájení na zadní část spotřebiče.

 **VAROVÁNÍ:** Aby nedošlo k zranění osob nebo poškození tohoto spotřebiče, je třeba instalaci provést v souladu s pokyny výrobce.

 Malé množství chladiva použitého v této chladničce-mrazničce je přípravek šetrný k životnímu prostředí R600a (isobuten), je hořlavý a výbušný v případě, že se zapálí v uzavřených podmínkách.

\* Během přenášení a umístování chladničky dejte pozor, abyste nepoškodili chladicí okruh plynu.

\* V blízkosti chladničky-mrazničky neskladujte žádné nádoby s hořlavými materiály, např. plechovky se sprejem nebo náplně do hasicích přístrojů.

\* Tento spotřebič je určený k použití v domácnosti a podobných zařízeních, např.;

- kuchyňky pro zaměstnance v obchodech, kancelářích a ostatních pracovních prostředích

- pro klienty v hotelech, motelech a ostatních obytných prostorech

- hostinských pokojích;

- pro catering a ostatní podobná prostředí

## KAPITOLA 1: OBECNÁ UPOZORNĚNÍ

- \* Vaše chladnička-mraznička vyžaduje napájení 220-240 V, 50 Hz. Nepoužívejte žádné jiné napájení. Než chladničku-mrazničku zapojíte, zkontrolujte, zda údaje na datovém štítku (napětí a příkon) odpovídají napájení ze sítě. V případě pochybností kontaktujte kvalifikovaného elektrikáře.
- \* Tento spotřebič mohou používat děti starší 8 let a osoby s omezenými tělesnými, smyslovými nebo mentálními schopnostmi anebo osoby bez příslušných znalostí a zkušeností, pokud jsou pod dozorem nebo byly poučeny o bezpečném užívání tohoto přístroje a chápou související nebezpečí. Děti si se zařízením nesmí hrát. Čištění a údržba nesmí být prováděny dětmi bez dohledu dospělé osoby.
- \* Děti ve věku od 3 do 8 let smí nakládat a vykládat chladicí spotřebiče. Děti nemají provádět údržbu nebo čištění spotřebiče, velmi malé děti (0 – 3 let) nemají používat spotřebič, malé děti (3 – 8 let) nemají používat spotřebič, pokud jsou bez stálého dozoru, starší děti (8 – 14 let) a lidé s omezenými fyzickými nebo duševními schopnostmi mohou používat spotřebiče bezpečně, pokud jsou pod dozorem nebo byli o bezpečném použití spotřebiče náležitě instruováni. Lidé s velice omezenými schopnostmi nemají používat spotřebič, dokud nejsou pod stálým dozorem.
- \* Poškozený napájecí kabel/zástrčka může způsobit požár nebo zásah elektrickým proudem. V případě poškození je třeba provést výměnu, tu smí provést pouze kvalifikovaný zaměstnanec.
- \* Tento spotřebič není určen k použití v nadmořských výškách nad 2000 m.



### **Aby nedošlo ke kontaminaci jídla, dodržujte prosím následující pokyny:**

- \* Ponechání dvířek v otevřeném stavu po dlouhou dobu může způsobit výrazný nárůst teploty uvnitř oddělení spotřebiče.
- \* Pravidelně očišťujte povrchy, které přichází do kontaktu s jídlem, a také přístupné odtokové systémy.
- \* Syrové maso a ryby uchovávejte v chladničce ve vhodných kontejnerech, aby nedocházelo k jejich kontaktu s jinými potravinami nebo ukápnutí na ně.
- \* Oddělení pro mražené potraviny označená dvěma hvězdičkami jsou vhodná pro uchovávání předem zmražených potravin, uchovávání nebo výrobu zmrzliny a výrobu ledových kostek.
- \* Oddělení označená jednou, dvěma nebo třemi hvězdičkami nejsou vhodná pro zmrazení čerstvého jídla.
- \* Pokud chladicí zařízení je ponecháno prázdné po dlouhou dobu, je nutné ho vypnout, rozmrazit, očistit, osušit a ponechat dvířka otevřená, abyste zabránili tvorbě plísní uvnitř spotřebiče.

# KAPITOLA 1: BEZPEČNOSTNÍ POKYNY

## Likvidace

- Všechny použité obaly a materiály jsou šetrné k životnímu prostředí a recyklovatelné. Obaly zlikvidujte způsobem šetrným k životnímu prostředí. Na podrobnosti se informujte u místního úřadu.
- Když nastane okamžik likvidace spotřebiče, odřízněte napájecí kabel a kabel a zástrčku zničte. Rozbijte západku dveří, abyste předešli tomu, že by v chladničce uvízly děti.
- Odříznutá zástrčka zasunutá do 16 amp zásuvky představuje vážné bezpečnostní riziko (úraz elektrickým proudem). Zajistěte, aby byla zástrčka bezpečně zlikvidována.

## Likvidace starého spotřebiče

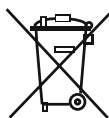

Tento symbol na produktu nebo balení znamená, že s produktem nesmí být zacházeno jako s domácím odpadem. Místo toho musí být dopraven na sběrné místo pro recyklaci elektrických a elektronických přístrojů. Recyklace materiálů pomůže chránit přírodní bohatství. Podrobnější informace o likvidaci vašeho starého přístroje se dozvíte od vašeho městského úřadu, sběrných služeb nebo obchodu, v němž jste výrobek zakoupili.

Ohledně likvidace WEEE pro účely recyklace, opětovného použití kontaktujte místní úřad.

## Poznámky:

- Před instalací a použitím vašeho spotřebiče si pečlivě přečtěte návod s pokyny. Nezdovídáme za škody způsobené špatným použitím.
- Řiďte se všemi pokyny na vašem spotřebiči a v návodu k použití a tento návod uchovejte na bezpečném místě, abyste mohli vyřešit problémy, k nimž může dojít v budoucnosti.
- Tento spotřebič je vyroben pro použití v domácnostech a lze ho použít pouze doma a pro specifikované účely. Nehodí se pro komerční či hromadné použití. Takové použití způsobí, že záruka spotřebiče bude zrušena a naše společnost nebude zodpovídat za vzniklé ztráty.
- Tento spotřebič je vyrobený k použití v domácnostech a musí být použit pouze pro chlazení/skladování potravin. Není vhodné pro komerční nebo společné používání a/nebo pro skladování látek s výjimkou potravin. Naše společnost neodpovídá za ztráty k nimž dojde v opačném případě.



## Bezpečnostní varování

- Mrazničku nezapojte do sítě pomocí prodlužovacího kabelu.
- Poškozený napájecí kabel/zástrčka může způsobit požár nebo zásah elektrickým proudem. V případě poškození je třeba provést výměnu, tu smí provést pouze kvalifikovaný zaměstnanec.
- Napájecí kabel nikdy nadměrně neohýbejte.
- Napájecího kabelu/zástrčky se nikdy nedotýkejte mokřými rukama, neboť by mohlo dojít ke zkratu nebo úrazu elektrickým proudem.

## Informace o instalaci

Před rozbalením a manévrováním chladničkou si projděte následující body, prosím.

- Umístěte mimo dosah přímého slunečního záření a mimo jakýkoli zdroj tepla, např. radiátor.
- Váš spotřebič musí být minimálně 50 cm od trouby, plynové trouby nebo hořáků a musí být minimálně 5 cm od elektrické trouby.
- Chladničku nevystavujte vlhkosti nebo dešti.
- Vaše chladnička musí být umístěna minimálně 20 mm od jiné mrazničky.
- **Požaduje se minimálně 150 mm volného prostoru nad vrchní částí spotřebiče. Na vrchní část spotřebiče nic nepokládejte.**
- Z důvodu zajištění bezpečného provozu je třeba, aby vaše chladnička byla bezpečná a vyrovnaná. K vyrovnaní chladničky se používají nastavitelné nožičky. Než do spotřebiče vložíte jakékoli potraviny, ujistěte se, že je vyrovnaný.
- Doporučujeme, abyste před použitím omyli hadříkem namočeným v teplé vodě, do které jste přidali lžičku jedlé sody všechny poličky a zásuvky. Po umytí opláchněte teplou vodou a vysušte.
- Instalaci proveďte pomocí plastových rozpěrek, které se nachází v zadní části spotřebiče. Otočte je o 90 stupňů (jak je znázorněno na nákrese). Tím předejete tomu, aby se kondenzátor dotýkal stěny.
- Chladničky je třeba umístit tak, aby volný prostor nepřekračoval 75 mm.

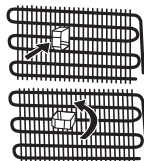

## Než začnete chladničku používat



- Než chladničku nastavíte, zkontrolujte viditelná poškození. Je-li chladnička poškozená, nainstalujte ji.
- Než chladničku poprvé zapojíte do sítě, nechte ji minimálně 3 hodiny stát ve vzpřímené poloze. To umožní efektivní provoz a zabrání poškození kompresoru.
- Při prvním použití chladničky si můžete všimnout mírného zápachu. To je zcela normální a zápach zmizí, jakmile začne chladnička-mraznička mrazit.

## KAPITOLA 2: VAŠE CHLADNIČKA

Tento spotřebič není určen k použití jako vestavěné zařízení.

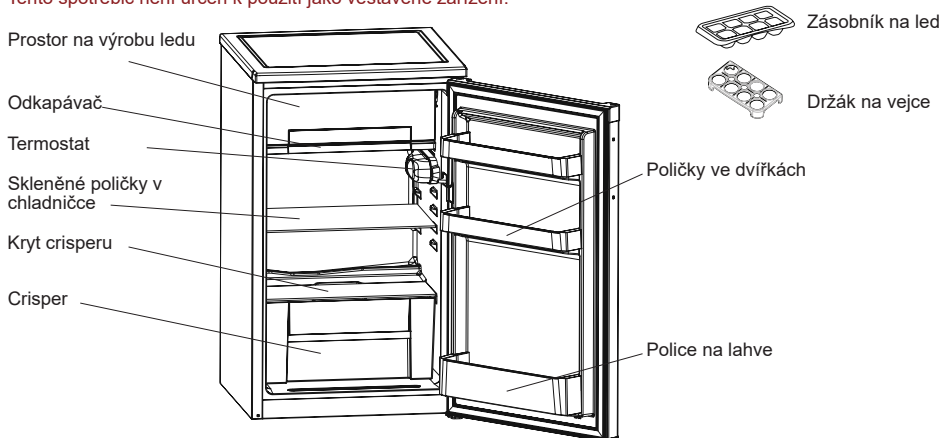

Tento obrázek byl vytvořen pro informační účely, aby ukázal různé části a příslušenství ve spotřebiči.

Části se mohou lišit podle modelu spotřebiče.

**Oddělení pro čerstvé potraviny (Chladnička):** Neefektivnější využití energie je zajištěno při umístění zásuvek ve spodní části chladničky a rovnoměrném umístění polic, zatímco pozice košíků na dvířkách chladničky spotřebuje energii neovlivňuje.

**Oddělení pro zmrazené potraviny (Mraznička):** Nejúčinnější využití energie je zajištěno v konfiguraci se zásuvkami a zásobníky ve skladové pozici.

## KAPITOLA 3: POUŽITÍ CHLADNIČKY

### Nastavení termostatu

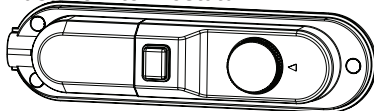

Termostat automaticky reguluje vnitřní teplotu chladničky. Otocením knoflíku z polohy "1" k "5" lze nastavit nižší teploty.

**Důležitá poznámka:** Neotáčejte knoflíkem za polohu 1, tím dojde k vypnutí zařízení.

• V případě krátkodobého skladování potravin v chladničce můžete nastavit ovládání mezi minimální a střední pozici. (1-3)

- V případě dlouhodobého uskladnění potravin v mraznici můžete nastavit ovládání na střední polohu. (3-4)

**Důležitá poznámka:** Nejchladnější část se nachází přímo pod zásobníkem nad led. V této části může docházet ke kondenzaci. V prostoru na výrobu ledu a dalších částech může dojít ke vzniku námrazy, ledu a kondenzace. To je normální a chlazení to neovlivňuje. V souladu s bezpečnostními pokyny ji lze setřít suchým hadříkem.

### Varování při nastavení teploty

- Okolní teplota, teplota čerstvě skladovaných potravin a časté otvírání dveří ovlivňuje teplotu v prostoru chladničky. V případě potřeby změňte nastavení teploty.
- Nedoporučuje se, abyste chladničku používali v prostředí, kde je teplota nižší než 10 °C.
- Při nastavení teploty je třeba vzít v úvahu jak často se dveře chladničky otevírají a zavírají, kolik jídla se v mrazničce skladuje a prostředí, v kterém je spotřebič umístěn.
- Doporučujeme, aby první spuštění chladničky nebylo přerušováno po dobu 24 hodin a zajistilo se tak, že je důkladně vychlazená. Po tuto dobu neotevírejte dveře chladničky ani do ní nevkládejte potraviny.
- Vaše chladnička má vestavěnou funkci 5 minutové prodlevy, která brání poškození kompresoru. Když se chladnička zapojí do sítě, její provoz se spustí po 5 minutách.
- Vaše chladnička je navržena tak, aby pracovala v intervalech uvedených ve standardech, v souladu s třídou uvedenou na informačním štítku. Nedoporučuje se, abyste chladničku spouštěli v prostředí mimo uvedených teplotních intervalů, a neovlivnili tak účinnost chlazení.
- Tento spotřebič je navržen k použití při okolní teplotě v rozmezí 10 °C - 43 °C.

### Klimatická třída a význam:

**T (tropická):** Tato chladnička je určena k použití při okolní teplotě od 16 °C do 43 °C.

**ST (subtropická):** Tato chladnička je určena k použití při okolní teplotě od 16 °C do 38 °C.

**N (normální):** Tato chladnička je určena k použití při okolní teplotě od 16 °C do 32 °C.

**SN (subnormální):** Tato chladnička je určena k použití při okolní teplotě od 10 °C do 32 °C.

## KAPITOLA 3: POUŽITÍ CHLADNIČKY

### Ukazatel teploty

Abychom vám pomohli s lepším nastavením vaší chladničky, vybavili jsme ji kontrolkou teploty, která se nachází v nejmchladnější oblasti.

Aby bylo skladování potravin ve vaší chladničce lepší, zejména v nejmchladnější části, zkontrolujte, zda se na kontrolce teploty zobrazí zpráva "OK". Pokud se "OK" nezobrazí, znamená to, že teplota nebyla nastavena správně.

Je-li zobrazení kontrolky těžké, ujistěte se, zda je správně rozsvícená. Při každém nastavení zařízení počkejte na stabilizaci teploty ve spotřebiči, v případě potřeby proveďte nové nastavení. Pozici nastavení teploty měňte progresivně a před spuštěním nové kontroly a případné změny počkejte minimálně 12 hodin.

**POZNÁMKA:** Po opakovaném otevírání dveří (nebo dlouhém otevření) nebo po vložení čerstvých potravin do spotřebiče je normální, že se na kontrolce nastavení teploty "OK" nezobrazí. V případě, že dojde k abnormálnímu nahromadění ledových krystalů (spodní stěna spotřebiče) v chladničce, na výparníku (přetížení spotřebiče, vysoká pokojová teplota, časté otevírání dveří), dejte nastavení zařízení do spodní políčky dokud nebude znovu dosaženo vypnutí kompresoru.

### Potraviny skladujte v nejmchladnější části chladničky.



Vaše potraviny se budou skladovat lépe pokud je dáte do nejmchladnější chladicí části. Nejmchladnější část je přímo nad crispere.

Nejmchladnější část vaší chladničky označuje následující symbol.

Chcete-li si být jisti, že v této části je opravdu nízká teplota, zkontrolujte, zda se políčka nachází na úrovni tohoto symbolu, jak je znázorněno na

ilustraci.

Horní limit nejmchladnější oblasti je označen spodní stranou nálepky (šipky). Nejmchladnější část horní políčky musí být ve stejné úrovni s vrcholem šipky. Nejmchladnější část je pod touto úrovní.

Vzhledem k tomu, že jsou tyto políčky vyjímatelné, vždy se ujistěte, zda jsou na stejné úrovni, s limity zóny popsány na nálepkách, abyste tak dosáhli teplot v této oblasti.

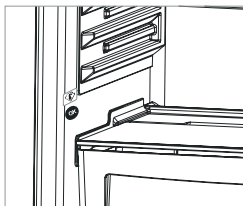

### Příslušenství

#### Zásobník na led

- Naplňte přihrádku na led vodou a vložte ji do prostoru mrazničky.
- Poté, co se voda zcela změní na led, můžete kostku ledu vyjmout z přihrádky podle následujícího obrázku.

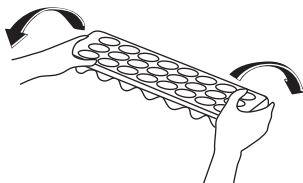
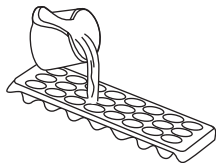

#### Režim Léto/Zima

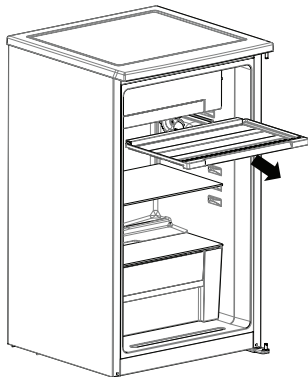

Klapka zásobníku vám umožní nastavit průtok studeného vzduchu do vaší chladničky podle ročního období - léto (vysoká okolní teplota) a zima (nízká okolní teplota).

#### Režim léto (Režim 1)

Spodní část chladničky bude mnohem chladnější.

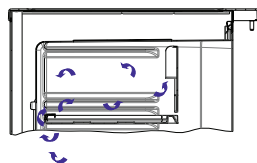
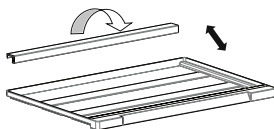

## KAPITOLA 3: POUŽITÍ CHLADNIČKY

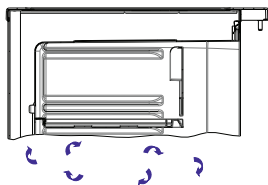
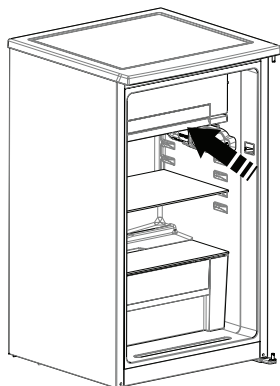

### Režim zima (Režim 2)

Spodní část chladničky nebude tak chladná.  
Během rozmrazování lze použít zimní režim.

### Čistění

- **Před čišťením chladničku odpojte od napájení, vytáhněte zástrčku ze zásuvky.**
- Chladničku nemyjte tak, že do ní nalijete vodu.
- K vyčištění vnitřní a vnější části použijte houbičku namočenou v teplé vodě, do které přidáte běžný čistící přípravek.
- Pečlivě vyjměte všechny policičky a zásuvky, vysuňte je směrem nahoru a ven a vyčistěte vodou, do které jste přidali běžný čistící přípravek. Nemyjte v myčce na nádobí.
- Nepoužívejte rozpouštědla, abrazivní čističe, čistící přípravky na sklo nebo víceúčelové čistící přípravky. Obsažené chemické látky mohou způsobit poškození plastových povrchů a dalších komponentů.
- Kondenzátor v zadní části chladničky vyčistěte minimálně jednou ročně, použijte měkký kartáček nebo vysavač.

**Během čišťení se ujistěte, zda je chladnička odpojená.**

### Odmrazování

Nadměrná námraza ovlivní výkon chladničky. Zásobník na výrobu ledu musí být rozmrazen minimálně dvakrát ročně, nebo když námraza překročí 7 mm.

#### Při čišťení:

- Zkontrolujte, zda je zátky na místě. (Zimní režim. Na konci rozmrazování spusťte v závislosti na okolní teplotě předchozí režim. Režim Zima - Léto)
- Den před odrazováním nastavte termostat do pozice 5 a potraviny důkladně zmrazte.
- Během odmrazování musí být zmrazené potraviny zabalené do několika vrstev papíru a uchovány na chladném místě. Nežádoucí zvýšení teploty zkrátí jejich životnost. Nezapomeňte používat tyto potraviny v rámci relativně krátkého časového období.
- Chladničku vypněte a zástrčku odpojte ze zásuvky.
- Dveře nechte otevřené a pro urychlení postupu rozmrazování můžete do prostoru mrazničky vložit jednu či více nádob s teplou vodou.
- Vnitřní část jednotky vysuňte houbičkou nebo čistým hadříkem a termostat nastavte do pozice 5.

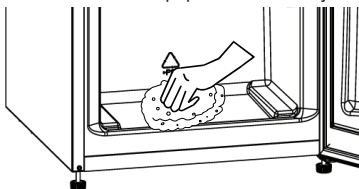

Otvor v zadní části chladničky je uzavřený a nemá žádný vliv na systém chlazení produktu.

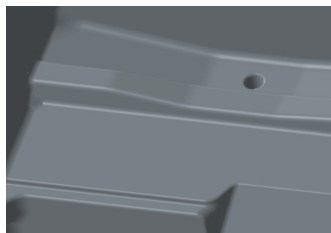

## KAPITOLA 3: POUŽITÍ CHLADNIČKY

### Výměna žárovky

Výměna žárovky v chladničce a mrazničce;

1. Odpojte chladničku.
2. Kryt sejměte pomocí šroubováku.
3. Vyměňte žárovku, max. 15W.
4. Nasadte kryt.
5. Počkejte 5 minut před opětovným zapojením a termostat vraťte do původní police.

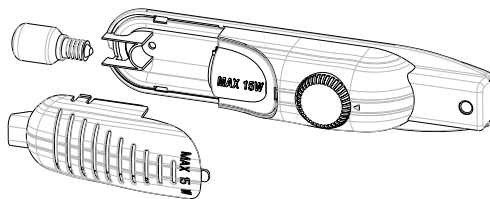

### Výměna světel LED

Má-li vaše chladnička-mraznička osvětlení LED, kontaktujte help-desk Sharp, neboť taková světla smí vyměnit pouze autorizovaný servisní technik.

## KAPITOLA 4: POKYNY KE SKLADOVÁNÍ POTRAVIN

- Abyste snížili tvorbu námrazy, nikdy do chladničky nedávejte neuzavřené nádoby s tekutinami.
- Teplé nebo horké potraviny nechte před uložením vychladnout. Pomůže to snížit spotřebu energie.
- Abyste předešli hromadění námrazy, ujistěte se, že se zadní stěny nic nedotýká
- Nejchladnější část chladničky je spodní část. Doporučujeme, abyste tuto část používali ke skladování potravin, které rychle podléhají zkáze, např. ryb, hotových pokrmů, pečených moučníků nebo mléčných produktů. Nejteplejší část je horní část dveří. Tu doporučujeme ke skladování másla nebo sýra.
- Za normálních pracovních podmínek postačí upravit nastavení teploty chladničky na +4 °C.
- Teplota chladicího oddílu by měla být v rozmezí 0–8 °C, čerstvé potraviny jsou při teplotě pod 0 °C ledové a hnijí a při teplotě nad 8 °C se zvyšuje množství bakterií a potraviny se kazí.
- Nevkládejte do chladničky horká jídla, nechte je zchladnout na pokojovou teplotu. Horká jídla zvyšují teplotu chladničky a mohou způsobit otravu jídlem nebo zbytečné zkažení potravin.
- Maso, ryby a podobné potraviny by měly být skladovány v chilleru a zelenina a zelenina v přihrádce na zeleninu (pokud je k dispozici).
- Aby se zabránilo křížové kontaminaci, neuchovávejte masné výrobky s ovocem a zeleninou.
- Potraviny v chladničce mají být uchovávány v uzavřených nádobách nebo v jiných vhodných obalech tak, aby do chladničky neuvolňovaly pachy a vlhkost.

## KAPITOLA 5: ZMĚNA DVEŘÍ

### Přemístění dveří

- To, zda lze dveře měnit, závisí na tom, kterou chladničku máte.
- Jsou-li madla připojena v přední části spotřebiče, není to možné.
- Pokud váš model madla nemá, lze dveře změnit, ale je třeba, aby to provedly kvalifikované osoby. Kontaktujte servis Sharp, prosím.

## KAPITOLA 6: ŘEŠENÍ PROBLÉMŮ

Pokud vaše chladnička nefunguje správně, může to být drobný problém, proto nezavoláte elektrikáře, zkontrolujte následující, ušetříte tak čas i peníze.

### Co dělat pokud vaše chladnička nefunguje;

#### Zkontrolujte, zda;

- Funguje přívod elektriny,
- Není odpojen hlavní spínač v dome,
- Nastavení termostatu je v pozici « • » zapnuto,
- Zásuvka je dostatečná. To overíte tak, že do stejné zásuvky zapojíte jiný spotřebič, o kterém víte, že funguje.

### Co dělat pokud vaše chladnička funguje špatně;

#### Zkontrolujte, zda;

- Nedošlo k přetížení spotřebice,
- Jsou dveře dokonale uzavřeny,
- Na kondenzátoru není prach,
- Vzadu a po stranách je dostatek místa.

### Vaše chladnička je příliš hlučná.

Chladicí plyn, který cirkuluje v chladicím okruhu, může vydávat slabý hluk (bublavý zvuk), i když kompresor není v provozu. Nemusíte mít obavy, je to zcela normální. Pokud se tyto zvuky liší, zkontrolujte, zda;

## KAPITOLA 6: ŘEŠENÍ PROBLÉMŮ

### Spotřebič je správně vyrovnaný

Nic se spotřebiče nedotýká zezadu.

### Je-li ve spodní části chladničky voda;

#### Zkontrolujte, zda;

Odtok na rozmrazenou vodu není ucpaný (k vyčištění použijte zátku).

#### Doporučení

- Pokud nebudete chladničku používat delší dobu (např. během dovolené), odpojte ji. Chladničku vyčistěte v souladu s pokyny v části 4 a nechte dveře otevřené, abyste tak zabránili hromadění vlhkosti a zápachu.
- Pokud problém přetrvává i poté, co jste postupovali podle výše uvedených pokynů, obraťte se na autorizovaný servis.

## KAPITOLA 7: TIPY PRO ÚSPORU ENERGIE

1. Potraviny před vložením do spotřebiče nechte vždy vychladnout.
2. Potraviny rozmrazujte v chladničce, pomáhá to úspoře energie.

## KAPITOLA 8: TECHNICKÉ ÚDAJE

Technické údaje jsou uvedeny na typovém štítku uvnitř spotřebiče a na energetickém štítku.

QR kód na energetickém štítku dodávaném se spotřebičem poskytuje webový odkaz na informace týkající se výkonu spotřebiče v databázi EU EPREL.

Uchovejte si energetický štítek pro referenční potřeby s návodem k použití a všemi ostatními dokumenty dodanými s tímto spotřebičem.

Rovněž lze tyto informace nalézt v databázi EPREL prostřednictvím odkazu <https://eprel.ec.europa.eu> a pomocí názvu modelu a výrobního čísla, které naleznete na typovém štítku spotřebiče.

Podrobné informace o energetickém štítku naleznete na adrese [www.theenergylabel.eu](http://www.theenergylabel.eu).

## KAPITOLA 9: PÉČE O ZÁKAZNÍKY A SERVIS

Používejte pouze originální náhradní díly.

Při kontaktu se servisním střediskem se ujistěte, že máte k dispozici následující údaje: Model, výrobní číslo (PNC), sériové číslo.

Tyto informace jsou uvedeny na typovém štítku. **Typový štítek se nachází uvnitř chladicího prostoru dole na levé straně.**

Původní náhradní díly pro některé specifické součástky, v závislosti na typu součástky, budou k dispozici po dobu minimálně 7 nebo 10 let od vystavení na trhu poslední jednotky daného modelu.

Navštivte naše stránky:  
[www.sharphome.eu](http://www.sharphome.eu)

# Tartalomjegyzék

1. FEJEZET: ÁLTALÁNOS FIGYELMEZTETÉSEK .....	32
2. FEJEZET: HŰTŐSZEKRENYE .....	36
3. FEJEZET: A HŰTŐSZEKRENY HASZNÁLATA .....	36
4. FEJEZET: ÉLELMISZER TÁROLÁS .....	39
5. FEJEZET: AZ AJTÓNYITÁSI IRÁNY MEGFORDÍTÁSA .....	39
6. FEJEZET: HIBAKERESÉSI ÚTMUTATÓ .....	39
7. FEJEZET: TIPPEK AZ ENERGIATAKARÉKOS HASZNÁLATHOZ .....	40
8. FEJEZET: MŰSZAKI ADATOK .....	40
9. FEJEZET: ÜGYFÉLSZOLGÁLAT ÉS SZERVIZ .....	40

Hűtőszekrénye megfelel az érvényes biztonsági előírásoknak. A nem megfelelő használat személyi sérüléshez vagy anyagi kárhoz vezethet. A sérülések és károk elkerülése érdekében alaposan olvassa át ezt az útmutatót hűtőszekrénye első használata előtt. Az útmutató fontos információkat tartalmaz hűtőszekrénye telepítésére, biztonságos használatára és karbantartására vonatkozólag. Őrizze meg az útmutatót a későbbi tájékozódáshoz.





**Szimbólum ISO 7010 W021**

**Figyelmeztetés; Tűzveszélyes / gyúlékony anyagok**





## 1. FEJEZET: ÁLTALÁNOS FIGYELMEZTETÉSEK

 **FIGYELMEZTETÉS:** Ügyeljen rá, hogy semmi ne blokkolja a hűtőszekrény szellőzőnyílásait.

 **FIGYELMEZTETÉS:** Ne használjon mechanikus eszközöket, illetve a leolvasztást gyorsító egyéb megoldást!

 **FIGYELMEZTETÉS:** Ne használjon elektromos készülékeket a hűtőszekrény belsejében!

 **FIGYELMEZTETÉS:** Ne sértse meg a hűtőközeg csöveit!

 **FIGYELMEZTETÉS:** A készülék elhelyezésekor gondoskodjon róla, hogy a tápkábel ne akadjon be és ne sérüljön meg.

 **FIGYELMEZTETÉS:** Ne helyezzen több csatlakozós hosszabbítót vagy hordozható áramforrást a készülék mögé.

 **FIGYELMEZTETÉS:** A személyi sérülések elkerülése érdekében a készüléket a gyártó utasításainak megfelelően kell üzembe helyezni.

 A hűtőszekrényben használt kis mennyiségű hűtőközeg a környezetbarát R600a (egy izobutén), ami gyúlékony és robbanásveszélyes, ha zárt körülmények között meggyújtják.

\* Ügyeljen rá, hogy a hűtőszekrény szállítása és elhelyezése közben ne sértse meg a hűtőközeg vezetékeit.

\* Ne tároljon gyúlékony anyagokat, például hajtógázas palackokat, vagy tűzoltó készülék utántöltő patronokat a hűtőszekrény közelében.

\* A készüléket háztartási, vagy ahhoz hasonló jellegű használatra tervezték, így például:

- üzletek, irodák, illetve más munkahelyek személyzeti konyháiban;
- falusi vendégházak és szállodák, hostelek és egyéb szálláshelyek vendégei által;
- panzió típusú szálláshelyeken;

## 1. FEJEZET: ÁLTALÁNOS FIGYELMEZTETÉSEK

- vendéglátás és hasonló, nem kiskereskedelmi célú alkalmazásokhoz.
- \* Ezt a hűtőszekrény-fagyasztót 220-240V, 50 Hz-es hálózathoz kell csatlakoztatni. Ne használjon más tápellátást! A készülék csatlakoztatása előtt győződjön meg róla, hogy az adattáblán lévő értékek (feszültség és a csatlakoztatott terhelés) megegyeznek a hálózat elektromos értékeivel. Ha tanácstalan, forduljon szakképzett villanszerelőhöz.)
- \* A készüléket 8. életévüket betöltött gyermekek, korlátozott fizikai, érzékszervi vagy szellemi képességű személyek vagy tapasztalattal, ill. ismerettel nem rendelkező személyek csak akkor használhatják, ha felügyeletük biztosított, vagy a készülék biztonságos használatát nekik elmagyarázták, és az esetleges veszélyeket megértették. Gyermekek a berendezéssel nem játszhatnak! A tisztítást és karbantartást nem végezheti felügyelet nélküli gyermek.
- \* 3 és 8 év közötti gyermekek be- és kipakolhatnak a hűtőszekrényből. Gyermekek nem takaríthatják és nem végezhetnek karbantartási munkákat a készüléken. Kisgyermek (0-3 éves korig) nem használhatja a készüléket. Fiatal gyermekek (3-8 éves korig) kizárólag folyamatos felügyelet mellett használhatják a készüléket. Idősebb gyermekek (8-14 éves korig) és kiszolgáltatott felnőttek megfelelő felügyelet mellett vagy a használati utasítás ismertetése után használhatják a készüléket. Rendkívül kiszolgáltatott emberek kizárólag folyamatos felügyelet mellett használhatják a készüléket.
- \* A sérült tápkábel/csatlakozó tüzet, vagy elektromos áramütést okozhat. Ha a tápkábel/csatlakozó sérült, cseréltesse ki egy szakképzett villanszerelővel.
- \* A készülék 2000 métert meghaladó magasságon nem használható.

### **Az élelmiszerek szennyeződésének elkerülése érdekében tartsa be az alábbi utasításokat:**

- \* Az ajtó huzamosabb ideig történő nyitva hagyása jelentős hőmérséklet-növekedést eredményezhet a készülék rekeszeiben.
- \* Rendszeresen tisztítsa az elérhető vízvezető rendszereket és azokat a felületeket, amelyekre élelmiszert helyez.
- \* Nyers húst és halat a hűtőszekrény megfelelő rekeszeiben tároljon, hogy ne érintkezessen más élelmiszerekkel és ne csöpögjön azokba.
- \* A két csillaggal jelölt fagyasztórekeszek előfagyasztott ételek tárolására, fagylalt készítésére és tárolására, valamint jégkocka készítésére alkalmasak.
- \* Az egy, kettő és három csillaggal jelzett rekeszek egyike sem alkalmas friss élelmiszerek fagyasztására.
- \* Ha a hűtőszekrényt hosszabb ideig nem használja, kapcsolja ki, olvassza le, tisztítsa ki, szárítsa meg és hagyja az ajtót nyitva, ezzel elkerülheti a penész kialakulását a hűtő belsejében.

# 1. FEJEZET: BIZTONSÁGI ELŐÍRÁSOK

## Hulladék-elhelyezés

- Minden felhasznált csomagolóanyag és anyag környezetbarát és újrahasznosítható. Kérjük, a csomagolóanyagot környezetbarát módon helyezze el a hulladékban. További információért forduljon helyi önkormányzatához.
- A készülék kiselejtezése esetén vágja le a tápvezetéket és semmisítse meg a dugót és a tápkábelt. Iktassa ki az ajtózárat annak érdekében, hogy a gyerekek ne szorulhassanak a készülékbe.
- A levágott elektromos csatlakozó 16 amperes konnektorhoz történő csatlakoztatása komoly veszélyt (áramütés) jelent. Kérjük, győződjön meg róla, hogy a levágott csatlakozó biztonságosan került elhelyezésre a hulladékban.

## Régi készülékének kiselejtezése



Ez a jelölés a terméken vagy csomagolásán azt jelenti, hogy a készüléket a háztartási hulladéktól külön kell kezelni. A készüléket az elektromos és elektronikai eszközök újrahasznosítását végző gyűjtőhelyre kell szállítani. Az anyagok újrahasznosítása segít megőrizni a természetes erőforrásokat. A termék újrahasznosításával kapcsolatos bővebb információért, kérjük, vegye fel a kapcsolatot a helyi hatóságokkal, hulladékkezelő szervekkel, vagy az üzlettel, ahol a terméket megvásárolta.

Kérjük, érdeklődjön a helyi hatóságoktól az elektromos hulladékok újrafelhasználáshoz, újrahasznosításhoz történő szabályos elhelyezéséről.

## Megjegyzések:

- Készüléke beüzemelése és használata előtt kérjük, alaposan olvassa át a használati útmutatót. Nem vagyunk felelősek a helytelen használatból eredő károktól.
- Kövesse a készüléken és a kézikönyvben található utasításokat, és tartsa az útmutatót egy biztos helyen, a jövőben fellépő problémák kezelésére.
- Ez a készülék háztartási környezetben történő felhasználásra készült és kizárólag ebben a környezetben és erre a meghatározott célra használható. Nem alkalmas kereskedelmi vagy közcélú felhasználásra. Ilyen felhasználás a garancia elvesztéséhez vezet és vállalatunk nem felelős a felmerülő meghibásodásért.
- Ez a készülék háztartási környezetben történő felhasználásra készült és étel hűtésére / elhelyezésére alkalmas. Nem alkalmas kereskedelmi vagy közcélú felhasználásra és/vagy ételen kívül más anyagok tárolására. Vállalatunk nem vállal felelősséget a nem megfelelő felhasználásból adódó meghibásodásokért.



## Biztonsági figyelmeztetések

- Ne csatlakoztasson a hűtőszekrényt hosszabbítóval az elektromos hálózathoz.
- A sérült tápkábel/csatlakozó tüzet, vagy elektromos áramütést okozhat. Ha a tápkábel/csatlakozó sérült, cseréltesse ki egy szakképzett villanyszerelővel.
- Soha ne törje meg a tápkábelt!
- Soha ne érjen nedves kézzel a tápkábelhez / dugaszhoz, a rövidzárlatból eredő áramütés elkerülése érdekében.

## Üzembe helyezési tájékoztató

A hűtőszekrény kicsomagolása és elhelyezése előtt szánjon egy kis időt az alábbi pontok megismerésére.

- Ne tegye ki a készüléket közvetlen napsugárzásnak, és ne helyezze hőforrások, például fűtőtestek közelébe.
- A készüléket az olyan hőforrásoktól, mint a tűzhely, sütő, radiátor és kályha legalább 50 cm-re kell elhelyezni és legalább 5cm-re az elektromos kályhától.
- Ne tegye ki hűtőszekrényt nedvességnek vagy esőnek!
- A hűtőszekrényt legalább 200mm távolságra helyezze el más hűtőszekrényektől.
- **A készülék felett legalább 150 mm-t szabadon kell hagyni. Ne helyezzen semmit a készülék tetejére.**
- A biztonságos működés érdekében fontos, hogy a hűtőszekrényt szilárdan és stabilan álljon. Az állítható lábakkal állíthatja be vízszintesre a hűtőszekrényt. Győződjön meg róla, hogy a készülék vízszintesen áll, mielőtt bármilyen ételt helyezne el benne.
- A készülék használata előtt javasolt a polcokat és a tálcákat egy teáskanálnyi szódabikarbónával elkevert meleg vizes folyadékkal átörölni. Tisztítás után öblítse le tiszta vízzel, végül törölje szárazra.
- Helyezze be a műanyag távtartókat, melyeket a készülék hátulján talál. A beszereléshez forgassa el őket 90°-kal (az ábrán látható módon). Ezzel megakadályozza, hogy a kondenzátor hozzáérjen a falhoz.
- A hűtőszekrényt állítsa a fal mellé úgy, hogy a szabad hely ne haladjon meg a 75 mm-t.

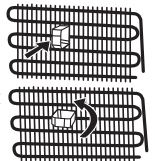

## A hűtőszekrény használata előtt



- A hűtőszekrény üzembe helyezése előtt ellenőrizze, hogy rendelkezik-e látható sérüléssel. Ne használja a hűtőszekrényt, ha sérült.
- Első használat előtt tartsa a hűtőszekrényt függőleges helyzetben 3 órán keresztül, mielőtt csatlakoztatná az elektromos hálózathoz. Ezzel elősegíti a hatékony működést, és megakadályozza a kompresszor meghibásodását.
- A hűtőszekrény kellemetlen szagot bocsáthat ki az első használat során. Ez teljesen normális jelenség és a szag elmúlik, amint a hűtőszekrény elkezd lehűlni.

## 2. FEJEZET: HŰTŐSZEKRÉNYE

Ez a készülék nem beépítésre szánt modell.

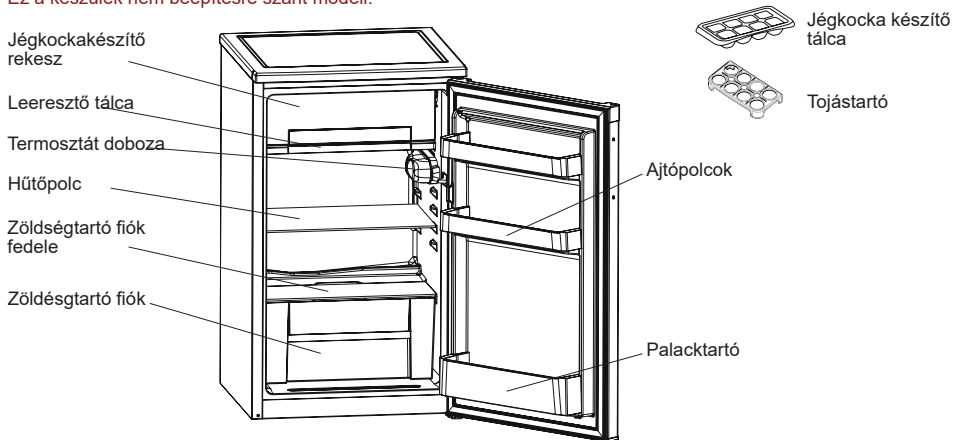

Az ábra csupán a készülék egyes részeinek és tartozékainak tájékoztató jellegű szemléltetésére szolgál.

Az adott modelltől függően a részegységek eltérőek lehetnek.

**Friss élelmiszerek tárolására alkalmas rekesz (hűtőszekrény):** A leghatékonyabb energiamegtakarítás a készülék alján található fiókok és az egyenletesen elosztott polcok elhelyezkedésével biztosítható. Az ajtó belső oldalán található rekeszek nincsenek hatással az energiatakarékosságra.

**Fagyasztó rekesz (Fagyasztó):** A leghatékonyabb energiafogyasztás elérése akkor garantált, ha a fiókok és tárolórekeszek a helyükön vannak.

## 3. FEJEZET: A HŰTŐSZEKRÉNY HASZNÁLATA

### Termosztát beállítása

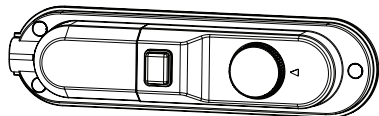

A termosztát automatikusan szabályozza a belső hőmérsékletet a hűtő részben egyaránt. A forgatható gomb minimumtól maximumig (1-5) való állításával egyre hidegebb hőmérséklet érhető el.

**Fontos megjegyzés:** Ne kísérje meg a gomb elforgatását az 1 pozíció elé, mert az leállítja a készüléket.

- A hűtő részben rövid ideig tárolni kívánt élelmiszerekhez a szabályzó gombot minimum és közepes (medium 1-3) pozíció közé állíthatja.
- A hűtő részben hosszabb ideig tárolni kívánt élelmiszerekhez a szabályzó gombot közepes és maximum pozíció közé állíthatja. (3-4)

**Fontos megjegyzés:** A készülék leghidegebb része közvetlenül a jégkockakészítő rekesz alatt található. Ezen a területen kondenzáció fordulhat elő. A jégkockakészítő rekeszben és a többi rekeszben is előfordulhat jegesedés és kondenzáció. Ez normális jelenség és nem befolyásolja a készülék teljesítményét. Törölje le száraz törölkendővel a biztonsági utasításoknak megfelelően.

### Figyelmeztetések a hőmérséklet beállításokhoz

- A külső hőmérséklet, a frissen behelyezett élelmiszer hőmérséklete, illetve az ajtónyitások száma befolyásolja a hűtőtér hőmérsékletét. Ha szükséges, változtassa meg a hőmérséklet beállítását.
- Nem ajánlott a hűtőszekrény 10 °C-nál alacsonyabb hőmérsékletű környezetben történő használata.
- A hőmérséklet beállításánál vegye figyelembe, hogy milyen gyakran nyitják ki a hűtőszekrény ajtaját, mennyi élelmiszert tárol a készülékben, milyen magas a szoba hőmérséklete, illetve hol helyezték el a készüléket.
- Javasolt a hűtőszekrény első használatakor legalább 24 órán keresztül megszakítás nélkül működtetni a készüléket, hogy biztosan elérje a megfelelő hőmérsékletet. Ebben az időszakban ne nyissa ki a hűtő ajtaját, és ne rakjon a készülékbe ételt.
- A hűtőszekrény 5 perces beépített késleltetés funkcióval rendelkezik a kompresszor meghibásodásának elkerülése érdekében. A hűtőszekrény az elektromos hálózathoz történt csatlakoztatás követően, 5 perc elteltével kezd működni.
- A hűtőszekrényt úgy tervezték, hogy a szabványban meghatározott külső hőmérséklet határok között működjön, az információs táblán látható klímaosztálynak megfelelően. A hűtési teljesítmény hatékonysága érdekében nem ajánlott a hűtőszekrény megjelölt határértékeken kívüli hőmérsékletű környezetben történő működtetése.
- Ezt a készüléket 10°C - 43°C közötti környezeti hőmérséklet tartományban történő használatra tervezték.

### 3. FEJEZET: A HŰTŐSZEKRÉNY HASZNÁLATA

#### Éghajlati kategóriák és jelentésük.

**T (trópusi):** Ezt a hűtőberendezést 16 °C és 43 °C közti környezeti hőmérsékleten való használatra tervezték.

**ST (szubtrópusi):** Ezt a hűtőberendezést 16 °C és 38 °C közti környezeti hőmérsékleten való használatra tervezték.

**N (mérsékelt):** Ezt a hűtőberendezést 16 °C és 32 °C közti környezeti hőmérsékleten való használatra tervezték.

**SN (kiterjesztett mérsékelt):** Ezt a hűtőberendezést 10 °C és 32 °C közti környezeti hőmérsékleten való használatra tervezték.

#### Hőmérséklet kijelző

A hűtőszekrény jobb beállíthatósága érdekében egy hőmérséklet érzékelőt helyeztek el a készülék leghidegebb területén.

Az ételek jobb eltárolása érdekében, különösen a leghidegebb területen, győződjön meg róla, hogy "OK" jelzés látható a hőmérséklet kijelzőn. Ha az « OK » jelzés nem látható, az azt jelenti, hogy a hőmérsékletet nem megfelelően állították be.

Ha a kijelző nehezen látható, gondoskodjon a megfelelő megvilágításáról. A hőmérséklet beállítás minden egyes megváltoztatása után várja meg a készülék belső hőmérsékletének stabilizálódását, mielőtt esetlegesen új hőmérséklet beállítást adna meg. Kérjük, a hőmérséklet érzékelő alapján csak fokozatosan változtassa meg a beállításokat. Várjon legalább 12 órát, mielőtt újra ellenőrizné az érzékelőt és esetleg megváltoztatná a beállítást.

**MEGJEGYZÉS:** Az ajtó többszöri, egymást követő kinyitása (vagy hosszabb nyitva tartása) után, vagy friss étel behelyezését követően természetes, hogy az "OK" jelzés nem jelenik meg a hőmérséklet beállítás kijelzőn. Ha a hűtőtérben (a készülék alsó falán) rendkívüli jegesedést tapasztal valószínűleg a túlzott párolgás miatt (túlterhelt készülék, magas külső hőmérséklet, gyakori ajtó nyitások), állítsa a hőmérséklet beállítást alacsonyabb értékre, amíg a kompresszor ki nem kapcsol.



#### Éltárolás a hűtőtér leghidegebb részén



Ételeit tovább eltárolhatja, ha a nekik megfelelő hűtősségű területen helyezi el őket. A leghidegebb terület a zöldségtartó felett található.

Az itt látható szimbólum jelöli hűtőszekrénye leghidegebb részét.

Ahhoz, hogy biztosan alacsony hőmérséklet legyen a hűtőtér ezen részében, győződjön meg róla, hogy a polc a szimbólummal azonos szinten van, az ábrán látható módon.

A leghidegebb rész felső határát a matricaalsó fele jelöli (a nyíl feje). A leghidegebb rész felső polcának a nyíl fejével megegyező magasságban kell lennie. A leghidegebb rész e szint alatt található.

Mivel a polcok kivethetők, mindig győződjön meg róla, hogy a polcok a matrica által jelölt zónahatárok szintjén vannak, az egyes részek megfelelő hőmérséklete érdekében.

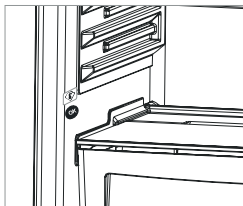

#### Tartozékok

##### Jégkocka Készítése

- Töltse meg a jégkockatartót vízzel, majd helyezze be a mélyhűtő részbe.
- Miután a víz teljesen jéggé fagyott, a tálca megcsavarásával kivethetők a jégkockák.

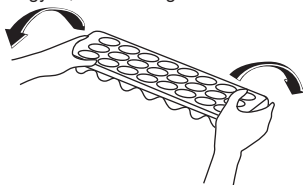
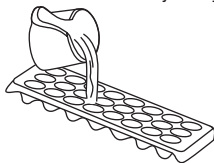

#### Nyári/Téli üzemmód

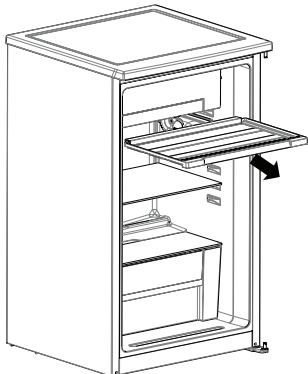

A leeresztő tálca szárnyával a nyári (magas külső hőmérséklet) és téli (alacsony külső hőmérséklet) évszakoknak megfelelően állíthatja be a hűtőszekrény belsejében a hideg levegő áramlását.

##### Nyári üzemmód (1. mód)

A hűtőszekrény alsó rekesze sokkal hidegebb lesz.

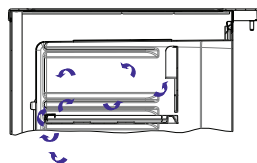
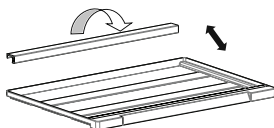

### 3. FEJEZET: A HŰTŐSZEKRÉNY HASZNÁLATA

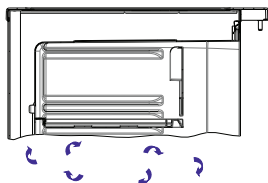
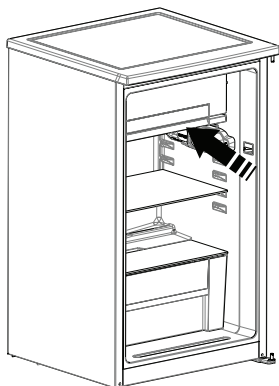

#### Téli üzemmód (2. mód)

A hűtőszekrény alsó rekesze nem lesz sokkal hidegebb.  
Leolvasztáskor a téli üzemmódot használja.

#### Tisztítás

- **A hűtőszekrény tisztítása előtt húzza ki a készüléket a hálózati csatlakozóból.**
- Ne tisztítsa a készüléket folyó vízzel!
- Kézzel meleg szappanos vízbe mártott ruhával vagy szivaccsal törölje át a készülék külsejét és belsejét.
- Kiemelve vagy kihúzva távolítsa el óvatosan minden polcot és fiókot, és tisztítsa meg őket szappanos vízzel. A tartozékokat ne mossa el mosógéppel vagy mosogatógéppel!
- A hűtőszekrény tisztításához ne használjon oldószert, súrolószert, üveg tisztítószert vagy általános tisztítószert. Ezek a tisztítószerek a bennük található vegyszerek miatt károsíthatják a műanyag felületeket és más elemeket.
- A hűtőszekrény hátoldalán található hőcserélőt legalább évente egyszer tisztítsa meg egy puha kefével, vagy porszívóval.

**Győződjön meg róla, hogy tisztítás közben a készülék nincs csatlakoztatva az elektromos hálózathoz.**

#### Leolvasztás

A jégkockakészítő rekeszben felhalmozódott jéget rendszeresen vagy 6-8 mm-t meghaladó jéglerakódás esetén el kell távolítani. A jégkockakészítő rekeszt ugyanúgy tisztítsa, mint a hűtőrekeszt, évente legalább kétszer, a hűtőszekrény leolvasztásakor.

#### Ehhez;

- A leolvasztást megelőző napon állítsa termosztátot 5-ös fokozatra és fagyassza le teljesen az ételeket.
- Leolvasztás közben a fagyasztott élelmiszereket csomagolja több réteg alufóliába és tárolja hűvös helyen. A hőmérséklet növekedésével fokozatosan lerövidül az eltarthatóságuk. Próbálja ezeket az élelmiszereket viszonylag rövid időn belül elfogyasztani.
- Kapcsolja ki a hűtőszekrényt és húzza ki a dugót.
- A leolvasztási folyamat felgyorsítása érdekében hagyja nyitva az ajtót vagy tegyen néhány tál meleg vizet a fagyasztórekeszbe.
- Törölje szárazra az egység belsejét és a lecspepítő vizet felfogó tálcát szivaccsal vagy egy tiszta törülköendővel és állítsa a termosztátot 5-ös fokozatra.

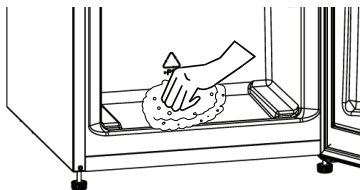

**A hűtőszekrény hátsó oldalán alul elhelyezkedő lyuk le van zárva és nincsen hatással a termék hűtő rendszerére.**

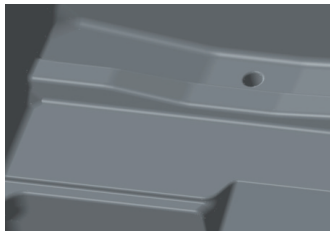

### 3. FEJEZET: A HŰTŐSZEKRÉNY HASZNÁLATA

#### Belső Világítás, S Annak Cseréje

Lorsque l'on remplace la lampe du réfrigérateur ;

Ha a belső világítást cseréli ;

1. Húzza ki a készüléket a hálózathoz
2. A lámpabúra két oldalán található kampót nyomja meg, ezáltal a lámpabúra levehető.
3. Cserélje ki az égőt. (max: 15W)
4. Helyezze vissza a műanyag búrát, majd 5 perc múlva csatlakoztassa vissza a készüléket a hálózathoz.

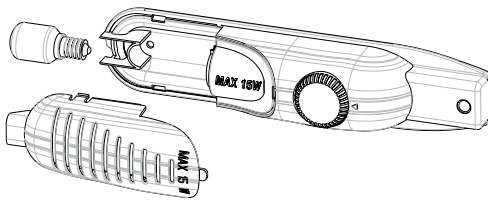

#### A LED világítás cseréje

Ha a hűtőszekrény LED világítással rendelkezik, meghibásodás esetén vegye fel a kapcsolatot a Sharp ügyfélszolgálatával, mivel a világítást csak szakember cserélheti ki.

### 4. FEJEZET: ÉLELMISZER TÁROLÁS

- A zúzmara képződés csökkentése érdekében soha ne helyezzen folyadékokkal töltött fedetlen edényeket a hűtőtérbe.
- Várja meg, hogy a meleg vagy forró ételek lehűljenek, mielőtt behelyezné őket a hűtőszekrénybe. Ezzel segít csökkenteni a készülék fogyasztását.
- A jegesedés elkerülése érdekében mindig győződjön meg róla, hogy a tárolt élelmiszerek nem érnek hozzá a hűtőtér hátsó falához.
- A hűtőtér leghidegebb területe alul található. Javasoljuk, hogy ezt a területet könnyen megromló élelmiszerek, például hal, készételek, sütőipari termékek vagy tejtermékek tárolására használja. A hűtőtér legmelegebb területe az ajtó legfelső polcánál található. Javasoljuk, hogy vaját vagy sajtot tároljon itt.
- Általános üzemi körülmények között elegendő a hűtőszekrény hőmérsékleti beállítását +4 °C-ra állítani.
- A hűtőrekesz hőmérsékletének 0-8 °C között kell lennie, a friss élelmiszerek 0 °C alatt jegesednek vagy elrohadnak, míg 8 °C felett baktériumok lephetik el őket és megromolhatnak.
- Ne tegyen forró ételt a hűtőszekrénybe. Várja meg, amíg kihűl az étel. A forró ételek megnövelik a hűtőszekrény hőmérsékletét és ételrombasztást okozhatnak, valamint ételek romlásához vezethetnek.
- A húsokat, halakat, stb. a készülék hűtőrekeszében, míg a zöldségeket a zöldségeknek fenntartott rekeszben (ha elérhető) tárolja,
- A kereszteszennyeződés elkerülése érdekében, a húsárakat és gyümölcsöket, valamint zöldségeket ne tároljon együtt.
- Az ételeket zárt tárolóban helyezze a hűtőszekrénybe vagy takarja le őket valamivel a nedvesség és kellemetlen szagok megakadályozása érdekében.

### 5. FEJEZET: AZ AJTÓNYITÁSI IRÁNY MEGFORDÍTÁSA

#### Az ajtó áthelyezése

- A hűtőszekrény típusától függ, hogy az ajtók nyitási iránya megváltoztatható, vagy sem.
- Azokon a modelleken nem lehetséges, ahol a fogantyúk a készülék elejéhez vannak rögzítve.
- Ha a készüléke nem rendelkezik fogantyúkkal, az ajtók nyitási iránya megváltoztatható. De ezt a műveletet csak egy erre jogosult szakember végezheti el. Kérjük, hívja fel a Sharp márkaszervizt.

### 6. FEJEZET: HIBAKERESÉSI ÚTMUTATÓ

A készülék hibás működése a rossz beállításból vagy felhasználásból is eredhet, hogy elkerülje a szerelő felesleges kihívását és az ebből származó kiadásokat az alábbiakat ellenőrizze .

**Ha a készülék nem működik,**

**Ellenőrizze ;**

- Nincs-e áramszünet
- A lakásban a kismegszakító Nincs-e lekapcsolva.
- A termosztát nincs-e « • » állásban.
- Az aljzat nem megfelelő. Ennek ellenőrzésére csatlakoztasson egy másik készüléket, amiről tudja, hogy működik ugyanabban az aljzatban.

**A hőmérséklet nem elég alacsony,**

**Ellenőrizze ;**

- Nem rakott-e túl sok élelmiszert a készülékbe.
- Az ajtók tökéletesen záródnak.
- Tiszta-e a hátoldalon lévő külső hőcserélő
- Elég helyet hagyott a készülék hátuljánál és az oldalfalainál.



## 6. FEJEZET: HIBAKERESÉSI ÚTMUTATÓ

### A készülék nagyon zajos:

A hűtőgáz cirkulációja kisebbfajta zajt okozhat hűtés közben, még akkor is ha a kompresszor nem működik. Ez normális. Ha ez a zaj túlságosan eltér a megszokottól ellenőrizze a következőket;

- A készülék vízszintbe van-e állítva.
- Nem érintkezik-e valami a készülék oldalával.
- A készülék nem érintkezik-e olyan tárggyal, amivel zajt okoz hat.

### Ha víz van a készülék alsó részében ;

A cseppgyűjtőtálca nyílása eldugult.

### Ajánlások

- Ha a hűtőszekrényt hosszabb ideig nem használja (pl. nyaralás alatt), húzza ki a csatlakozóját. Tisztítsa ki a hűtőszekrényt a tisztításról szóló részben leírtak szerint, és hagyja nyitva az ajtót, hogy ezzel elkerülje a kellemetlen szagok kialakulását, és a készülék belseje kiszáradjon.
- Ha minden, a fentiekben leírt utasítást betartott és a probléma továbbra is fennáll, kérjük forduljon a hivatalos márkaszervizhez.

## 7. FEJEZET: TIPPEK AZ ENERGIATAKARÉKOS HASZNÁLATHOZ

1. Mindig hagyja lehűlni az ételeket, mielőtt behelyezné őket a készülékbe.
2. Ha a fagyasztott ételt a hűtőtérben olvasztja ki, azzal energiát takaríthat meg.

## 8. FEJEZET: MŰSZAKI ADATOK

A műszaki adatok a készülék belső oldalán elhelyezett típusablán és az energiafogyasztási címkén található.

A készülékkel együtt átadott energiafogyasztási címkén található QR kód egy internetes linket tartalmaz az EU EPREL adatbázisához, ahol megtalálhatók a készülék teljesítményére vonatkozó adatok.

Őrizze meg az energiaosztály címkét a felhasználói kézikönyvvel és a készülékhez adott egyéb dokumentumokkal együtt.

Ugyanezek az információk megtalálhatók az EPREL adatbázisban a <https://eprel.ec.europa.eu> link segítségével, a készülék típusabláján található modellnév és termékszám alapján.

Az energiafogyasztási címkére vonatkozóan részletes információt talál a [www.theenergylabel.eu](http://www.theenergylabel.eu) linken.

## 9. FEJEZET: ÜGYFÉLSZOLGÁLAT ÉS SZERVIZ

Mindig eredeti pótalkatrészeket használjon.

Amikor felveszi a kapcsolatot a hivatalos szervizünkkel, legyenek kéznél a következő adatok: Modell, sorszám.

Ezeket az információkat a típusablán találja. **Az energiaosztály táblázatot a hűtőzónán belül a bal alsó oldalon találja.**

Bizonyos alkatrészek eredeti pótalkatrészei az utolsó modell piacra kerülésétől számított legalább 7 vagy 10 évig kaphatók az alkatrész típusától függően.

Látogasson el a weboldalunkra, ahol:  
[www.sharphome.eu](http://www.sharphome.eu)

# Spis treści

ROZDZIAŁ -1: OSTRZEŻENIA OGÓLNE .....	42
ROZDZIAŁ -2: TWOJA CHŁODZIARKA.....	46
ROZDZIAŁ -3: WYKORZYSTANIE CHŁODZIARKI .....	46
ROZDZIAŁ -4: WSKAZÓWKI DOTYCZĄCE PRZECHOWYWANIA ARTYKUŁÓW SPOŻYWCZYCH.....	49
ROZDZIAŁ -5: ODWRÓCENIE DRZWI .....	49
ROZDZIAŁ -6: ROZWIĄZYWANIE PROBLEMÓW.....	49
ROZDZIAŁ -7: WSKAZÓWKI DOTYCZĄCE OSZCZĘDZANIA ENERGII.....	50
ROZDZIAŁ -8: DANE TECHNICZNE.....	50
ROZDZIAŁ -9: OBSŁUGA KLIENTA I SERWIS.....	50

Twoja chłodziarka odpowiada aktualnym wymogom bezpieczeństwa. Nieprawidłowa obsługa może spowodować obrażenia ciała i uszkodzenie mienia. Żeby uniknąć ryzyka uszkodzenia, przed przystąpieniem do korzystania z chłodziarki należy przeczytać dokładnie niniejszą instrukcję. Instrukcja zawiera wskazówki dotyczące bezpieczeństwa, obsługi i konserwacji chłodziarki. Instrukcję należy zachować na wypadek późniejszych wątpliwości.





**Symbol ISO 7010 W021**

**Ostrzeżenie; Ryzyko pożaru / materiały łatwopalne**

## ROZDZIAŁ -1: OSTRZEŻENIA OGÓLNE

 **OSTRZEŻENIE:** Otworów wentylacyjnych chłodziarko-zamrażarki nie wolno w żaden sposób blokować.

 **OSTRZEŻENIE:** Nie wolno stosować żadnych urządzeń mechanicznych ani innych sposobów, żeby przyspieszyć proces rozmrażania.

 **OSTRZEŻENIE:** Nie wolno używać innych urządzeń elektrycznych wewnątrz chłodziarko-zamrażarki.

 **OSTRZEŻENIE:** Układ chłodzenia należy chronić przed uszkodzeniami

 **OSTRZEŻENIE:** Ustawiając urządzenie, należy unikać uwięzienia lub uszkodzenia przewodu.

 **OSTRZEŻENIE:** Nie umieszczać rozgałęziaczy ani przenośnych źródeł zasilania z tyłu urządzenia.

 **OSTRZEŻENIE:** Żeby uniknąć obrażeń ciała lub uszkodzenia urządzenia, należy je zainstalować zgodnie ze wskazówkami producenta.

 Niewielka ilość czynnika chłodniczego zastosowana w opisywanej chłodziarko-zamrażarki to przyjazny dla środowiska czynnik R600a (izobutan), który jest łatwopalny i może być wybuchowy, jeśli zapali się w osłoniętym miejscu.

\* Podczas przenoszenia i ustawiania chłodziarki należy chronić układ chłodniczy przed uszkodzeniami.

\* W pobliżu chłodziarko-zamrażarki nie wolno przechowywać żadnych pojemników zawierających materiały łatwopalne, np. aerozoli lub wkładów uzupełniających do gaśnic.

\* Opisywane urządzenie jest przeznaczone do użytku w gospodarstwach domowych i innych podobnych zastosowaniach, takich jak:

- aneksy kuchenne dla personelu w sklepach, biurach i innych miejscach pracy
- gospodarstwa rolne oraz pokoje gościnne w hotelach, motelach i innych miejscach
- pensjonaty

## ROZDZIAŁ -1: OSTRZEŻENIA OGÓLNE

- catering i podobne zastosowania niezwiązane ze sprzedażą detaliczną
- \* Chłodziarko-zamrażarkę należy podłączyć do źródła zasilania 220-240 V, 50 Hz. Nie wolno jej podłączać do innych źródeł zasilania. Przed podłączeniem chłodziarko-zamrażarki należy upewnić się, że informacje podane na tabliczce znamionowej (napięcie i podłączone obciążenie) odpowiadają parametrom źródła zasilania. (W przypadku wątpliwości należy skontaktować się z wykwalifikowanym elektrykiem.)
- \* Urządzenie to może być obsługiwane przez dzieci powyżej 8 roku życia oraz osoby z obniżonymi zdolnościami fizycznymi, zmysłowymi bądź umysłowymi, a także przez osoby bez doświadczenia i wiedzy na temat obsługi, jeśli pozostają pod nadzorem opiekunów bądź zostały szczegółowo poinstruowane o sposobie bezpiecznego używania urządzenia i rozumieją ryzyka związane z niewłaściwym użyciem. Dzieci nie powinny wykorzystywać urządzenia do zabawy. Dzieci nie powinny czyścić chłodziarko-zamrażarki ani wykonywać czynności konserwacyjnych, jeśli pozostają bez nadzoru.
- \* Dzieci w wieku od 3 do 8 lat mogą ładować i rozładowywać urządzenia chłodnicze. Dzieci nie powinny czyścić urządzeń lub wykonywać konserwacji przewidzianej dla użytkownika, bardzo małe dzieci (poniżej 3. roku życia) w ogóle nie powinny korzystać z urządzeń, użytkowanie urządzeń przez małe dzieci (od 3 do 8 lat) jest bezpieczne tylko pod stałym nadzorem, starsze dzieci (w wieku od 8 do 14 lat) i osoby szczególnie wrażliwe mogą bezpiecznie korzystać z urządzeń pod właściwym nadzorem lub po tym, jak zostały zapoznane z instrukcją użytkowania urządzenia. Ludzie bardzo wrażliwi mogą bezpiecznie korzystać z urządzenia tylko pod stałym nadzorem.
- \* Uszkodzony kabel zasilający lub wtyczka może spowodować pożar lub porażenie prądem elektrycznym. Uszkodzony kabel zasilający lub wtyczka powinny zostać wymienione. Wymianę należy powierzyć wykwalifikowanemu personelowi serwisu.

## ROZDZIAŁ -1: OSTRZEŻENIA OGÓLNE

- \* To urządzenie nie jest przeznaczone do użytku na wysokościach przekraczających 2000 m.n.p.m.

### **Aby uniknąć zanieczyszczenia żywności, należy przestrzegać poniższych instrukcji:**

- \* Pozostawianie zbyt długo otwartych drzwi może spowodować znaczny wzrost temperatury w komorach urządzenia.
- \* Regularnie czyścić powierzchnie, które mogą wejść w kontakt z żywnością, oraz dostępne systemy odwadniające.
- \* Surowe mięso i ryby przechowywać w odpowiednich pojemnikach w lodówce, aby nie miały żadnego kontaktu z innymi produktami spożywczymi.
- \* Komory na mrożonki oznaczone dwiema gwiazdkami są odpowiednie do przechowywania zamrożonej żywności, przechowywania lub robienia lodów i robienia kostek lodu.
- \* Komory oznaczone jedną lub trzema gwiazdkami nie nadają się do zamrażania świeżej żywności.
- \* Jeśli urządzenie chłodnicze pozostaje puste przez dłuższy czas, należy je wyłączyć, rozmrozić, wyczyścić, osuszyć i pozostawić otwarte drzwi, aby zapobiec rozwojowi pleśni w urządzeniu.

## ROZDZIAŁ -1: ŚRODKI OSTROŻNOŚCI

### Usuwanie

- Wszystkie elementy opakowania i wykorzystane materiały są przyjazne dla środowiska i nadają się do przetworzenia. Wszelkie opakowania należy usuwać w przyjazny dla środowiska sposób. Szczegółowe informacje na temat usuwania można uzyskać od władz lokalnych.
- Jeśli urządzenie jest przeznaczone do zełmowania, należy odciąć przewód zasilający oraz zniszczyć wtyczkę i przewód. Należy zablokować zatrask drzwi, żeby uniemożliwić dzieciom zatrzaśnięcie się wewnątrz urządzenia.
- Podłączenie odciętej wtyczki do 16-ampereowego gniazdka stanowi poważną zagrożenie (możliwość porażenia prądem). Odcięty wtyczkę należy usunąć w bezpieczny sposób.

### Usuwanie zużytego urządzenia

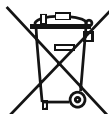

Ten symbol umieszczony na produkcie lub opakowaniu oznacza, że produktu nie wolno usuwać razem ze zwykłymi odpadkami z gospodarstw domowych. Natomiast urządzenie należy dostarczyć do odpowiedniego punktu zbiórki odpadów, w którym sprzęt elektryczny i elektroniczny zostanie poddany recyklingowi. Recykling materiałów pomoże oszczędzić naturalne zasoby. Szczegółowe informacje dotyczące recyklingu opisywanego produktu można uzyskać od władz lokalnych, służby zbiórki odpadów z gospodarstw domowych lub u sprzedawcy urządzenia.

Należy skontaktować się z lokalnymi władzami w celu uzyskania szczegółowych informacji na temat usuwania zużytego urządzenia zgodnie z normami WEEE dotyczącymi ponownego wykorzystania, przetworzenia i odzyskiwania surowców.

### Uwagi:

- Przed przystąpieniem do instalacji i korzystania z urządzenia należy uważnie zapoznać się z niniejszą instrukcją obsługi. Nie ponosimy odpowiedzialności za uszkodzenia powstałe na skutek niewłaściwego wykorzystania urządzenia.
- Należy przestrzegać wszystkich wskazówek znajdujących się na urządzeniu i podanych w instrukcji obsługi oraz zachować niniejszą instrukcję na wypadek późniejszych wątpliwości.
- Opiswane urządzenie jest przeznaczone do użytku domowego oraz powinno być wykorzystywane wyłącznie w gospodarstwach domowych i w określonych celach. Urządzenie nie jest przeznaczone do zastosowań komercyjnych lub wspólnego użytkowania. Takie zastosowania spowodują utratę ważności gwarancji urządzenia, a nasza firma nie ponosi odpowiedzialności za powstałe straty.
- Opiswane urządzenie jest przeznaczone do użytku domowego i nadaje się wyłącznie do chłodzenia i przechowywania artykułów spożywczych. Nie jest przeznaczone do zastosowań komercyjnych lub wspólnego użytkowania, ani do przechowywania innych substancji z wyjątkiem artykułów spożywczych. W przeciwnym wypadku nasza firma nie ponosi odpowiedzialności za powstałe straty.



### Ostrzeżenia dotyczące bezpieczeństwa

- W celu podłączenia chłodziarki do źródła zasilania nie wolno stosować przedłużacza.
- Uszkodzony przewód zasilający lub wtyczka może spowodować pożar lub porażenie prądem elektrycznym. Uszkodzony przewód zasilający lub wtyczka powinny zostać wymienione przez wykwalifikowany personel.
- Nie wolno nadmiernie wyginać przewodu zasilającego.
- Nie wolno dotykać przewodu zasilającego/wtyczki mokrymi rękami, ponieważ mogłoby to spowodować porażenie prądem.

### Informacje dotyczące instalacji

Przed rozpakowaniem i ustawieniem chłodziarki należy poświęcić trochę czasu na zaznajomienie się z poniższymi wskazówkami.

- Chłodziarkę należy chronić przed bezpośrednim działaniem światła słonecznego i ustawić z dala od jakichkolwiek źródeł ciepła, np. grzejnika.
- Urządzenie powinno znajdować się w odległości nie mniejszej niż 50 cm od kuchенок, kuchенок gazowych i płyt grzewczych oraz przynajmniej 5 cm od piekarników elektrycznych.
- Nie wolno narażać chłodziarki na działanie wilgoci lub deszczu.
- Chłodziarkę należy ustawić przynajmniej 20 mm od innej zamrażarki.
- Wymagany prześwit nad urządzeniem wynosi co najmniej 150 mm. Nie należy umieszczać na nim żadnych przedmiotów.
- Żeby zapewnić bezpieczne działanie urządzenia, należy chłodziarkę ustawić poziomo w bezpiecznym miejscu. Regulowane nóżki służą do ustawienia chłodziarki w poziomie. Przed umieszczeniem artykułów spożywczych należy upewnić się, że urządzenie zostało ustawione poziomo.
- Przed skorzystaniem z urządzenia zalecamy przetarcie wszystkich półek i tac przy pomocy ściereczki namoczonej w ciepłej wodzie z dodatkiem sody oczyszczonej (łyżeczka). Po wyczyszczeniu należy spuścić chłodziarkę ciepłą wodą i osuszyć.
- Do instalacji należy wykorzystać plastikowe dystanse, które znajdują się z tyłu urządzenia. Należy obrócić o 90 stopni (jak pokazano na schemacie). W ten sposób skraplacz nie będzie dotykał ścianki.
- Chłodziarkę należy ustawić przy ścianie zachowując odległość nie większą niż 75 mm.

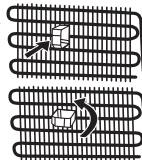

### Przed przystąpieniem do korzystania z chłodziarki



- Przed ustawieniem chłodziarki należy upewnić się, że nie ma widocznych uszkodzeń. Nie wolno instalować ani korzystać z uszkodzonej chłodziarki.
- Przy pierwszym użyciu chłodziarki należy ustawić ją pionowo przynajmniej na 3 godziny przed podłączeniem do zasilania. W ten sposób zostanie zapewniona wydajna praca i ochrona sprężarki przed uszkodzeniem.
- Przy pierwszym użyciu chłodziarki może być wyczuwalny delikatny zapach. To zupełnie normalne i po rozpoczęciu chłodzenia przez chłodziarkę zanika.

## ROZDZIAŁ -2: TWOJA CHŁODZIARKA

Urządzenie to nie jest przeznaczone do zabudowy.

Komora wytwarzania lodu

Taca ociekowa

Skrzynka termostatu

Półka lodówki

Pokrywa komory świeżości

Komora świeżości



Tacka do lodu



Pojemnik na jajka

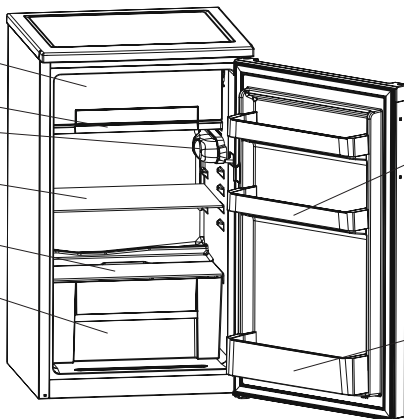

Półki na drzwiach chłodziarki

Półka na butelki

Zamieszczony w celach informacyjnych rysunek przedstawia różne części i elementy wyposażenia.

Części mogą różnić się w zależności od modelu urządzenia.

**Komora świeżej żywności (chłodziarka):** Najbardziej efektywne wykorzystanie energii jest zapewnione w konfiguracji z szufladami w dolnej części urządzenia oraz równo rozłożonymi półkami. Rozmieszczenie pojemników na drzwiach nie wpływa na zużycie energii.

**Komora zamrażalnika (zamrażalnik):** Najbardziej efektywne wykorzystanie energii jest zapewnione w konfiguracji z szufladami i pojemnikami znajdującymi w pozycji przechowywania.

## ROZDZIAŁ -3: WYKORZYSTANIE CHŁODZIARKI

### Ustawienie termostatu

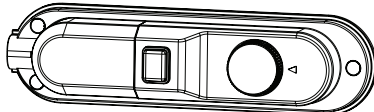

Termostat automatycznie reguluje temperaturę w lodówce. Jeśli chcemy obniżyć temperaturę, regulacji dokonujemy poprzez przestawienie pokrętła termostatu w kierunku od pozycji od 1 do 5.

**Ważna uwaga:** Nie należy ustawiać pokrętła poza położeniem 1, ponieważ spowoduje to zatrzymanie pracy urządzenia.

• Do krótkotrwałego przechowywania żywności w lodówce

właściwa pozycja termostatu to położenie między 1 i 3.

• Do długoterminowego przechowywania żywności w lodówce należy termostat ustawić w pozycji 3 i 4.

**Ważna uwaga:** Najzimniejsze miejsce w urządzeniu znajduje się bezpośrednio pod komorą wytwarzania lodu. W tym miejscu może występować kondensacja. Obłędzenie, zamrażanie i kondensacja może występować w każdej komorze wytwarzania lodu oraz w innych komorach. Jest to normalne zjawisko, które nie wpływa na chłodzenie. Można wycierać suchą ściereczką zgodnie z instrukcjami bezpieczeństwa.

### Ostrzeżenia dotyczące ustawień temperatury

- Temperatura otoczenia, temperatura świeżo umieszczonych w chłodziarce artykułów spożywczych oraz częstotliwość otwierania drzwi mają wpływ na temperaturę w komorze chłodziarki. Jeśli to konieczne, zmień ustawienie temperatury.
- Nie jest zalecana eksploatacja chłodziarki w otoczeniu chłodniejszym niż 10°C.
- Ustawienie temperatury należy dokonać biorąc pod uwagę częstość otwierania i zamykania drzwi chłodziarki, ilość przechowywanych artykułów spożywczych w chłodziarce oraz warunki otoczenia, w których pracuje urządzenie.
- Przy pierwszym użyciu chłodziarki zalecana jest nieprzerwana praca urządzenia przez 24 godziny, żeby zapewnić całkowite schłodzenie. W tym czasie nie należy otwierać drzwi chłodziarki, ani umieszczać wewnątrz artykułów spożywczych.
- Chłodziarka posiada wbudowaną funkcję 5-minutowego opóźnienia, która zapobiega uszkodzeniu sprężarki. Po włączeniu zasilania chłodziarka rozpocznie normalną pracę po upływie 5 minut.
- Opisująca chłodziarka przeznaczona jest do pracy w przedziałach temperatur otoczenia określonych w standardach, zgodnie z kategorią klimatu podaną na tabliczce informacyjnej. Nie jest zalecana eksploatacja chłodziarki w środowisku, w którym przedziały temperatury otoczenia nie są określone w terminach wydajności chłodzenia.
- Urządzenie jest przeznaczone do eksploatacji w zakresie temperatury otoczenia od 10°C do 43°C.

### Klasa klimatyczna i znaczenie:

**T (klimat zwrotnikowy):** To urządzenie chłodnicze jest przeznaczone do użytku w temperaturach otoczenia w zakresie od 16°C do 43°C.

## ROZDZIAŁ -3: WYKORZYSTANIE CHŁODZIARKI

**ST (klimat podzwrotnikowy):** To urządzenie chłodnicze jest przeznaczone do użytku w temperaturach otoczenia w zakresie od 16°C do 38°C.

**N (klimat umiarkowany):** To urządzenie chłodnicze jest przeznaczone do użytku w temperaturach otoczenia w zakresie od 16°C do 32°C.

**SN (rozszerzony klimat umiarkowany):** To urządzenie chłodnicze jest przeznaczone do użytku w temperaturach otoczenia w zakresie od 10°C do 32°C.

### Wskaźnik temperatury

Żeby umożliwić efektywniejsze ustawienie chłodziarki, wyposażyliśmy ją we wskaźnik temperatury znajdujący się w najchłodniejszym miejscu.

Żeby efektywniej przechowywać artykuły spożywcze w chłodziarce, a zwłaszcza w najchłodniejszym miejscu, upewnij się, że na wskaźniku temperatury pojawił się komunikat „OK”. Jeśli komunikat « OK » nie pojawia się, oznacza to nieprawidłowe ustawienie temperatury.

Dostrzeżenie wskaźnika może być trudne. Dlatego należy upewnić się, że prawidłowo świeci. Po każdej zmianie ustawiania temperatury należy odczekać, dopóki nie ustabilizuje się temperatura wewnątrz urządzenia, a następnie jeśli to będzie konieczne, ponownie ustawić temperaturę. Należy stopniowo zmieniać ustawianie temperatury i odczekać przynajmniej 12 godzin przed ponownym sprawdzeniem i ewentualną kolejną zmianą.

**UWAGA:** Przy wielokrotnym (lub długotrwałym) otwieraniu drzwi lub po umieszczeniu świeżych artykułów spożywczych w urządzeniu zniknięcie komunikatu „OK” na wskaźniku ustawienia temperatury jest normalne. Jeśli dochodzi do nadmiernego oszronienia komory chłodziarki (na dolnej ścianie urządzenia), odparowywania (przeciążenie urządzenia, wysoka temperatura w pomieszczeniu, częste otwieranie drzwi), należy ustawić niższą temperaturę, która zapewni okresowe wyłączenie się sprężarki.

### Artykuły spożywcze należy przechowywać w najchłodniejszym miejscu chłodziarki.

Artykuły spożywcze będą lepiej przechowywane, jeśli umieścisz je w odpowiednio najbardziej schłodzonym miejscu. Najchłodniejsze miejsce znajduje się powyżej pojemnika na owoce i warzywa.

Poniższy symbol oznacza najchłodniejsze miejsce w komorze chłodziarki.

Żeby zapewnić niską temperaturę w tym miejscu, sprawdź czy półka znajduje się na poziomie tego symbolu, jak pokazano na rysunku.

Górną granicę najchłodniejszego miejsca wyznacza dolna część naklejki (grot strzałki). Górna półka najchłodniejszego miejsca powinna znajdować się na tym samym poziomie co grot strzałki. Najchłodniejsze miejsce znajduje się poniżej tego poziomu.

Ponieważ półki są przesuwalne, sprawdź, czy zawsze znajdują się na tym samym poziomie co granice strefy wyznaczonej na naklejkach, żeby zapewnić odpowiednie temperatury w tym miejscu.

### Wyposażenie dodatkowe

#### Tacka do lodu

- Napełnij tackę wodą i umieść w komorze zamrażarki.
- Gdy woda całkowicie zamarznie, wykręć tackę tak, jak pokazano na rysunku, aby wydobyć kostkę lodu.

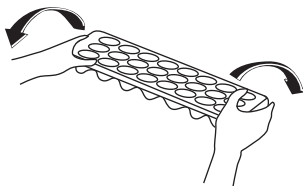
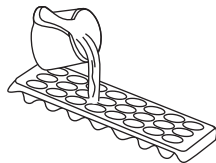

### Tryb letni/zimowy

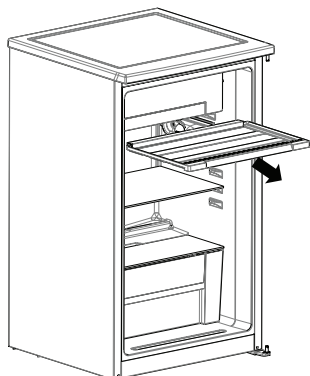

Taca ociekowa umożliwia regulację przepływu zimnego powietrza w lodówce odpowiednio do lata (wysoka temperatura otoczenia) i zimy (niska temperatura otoczenia).

#### Tryb letni (tryb 1)

Komora dolna w lodówce będzie znacznie chłodniejsza.

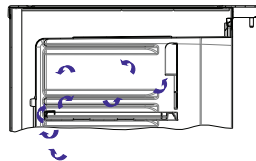
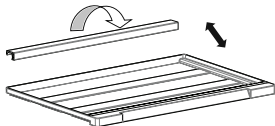



## ROZDZIAŁ -3: WYKORZYSTANIE CHŁODZIARKI

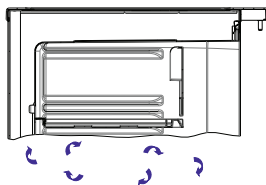
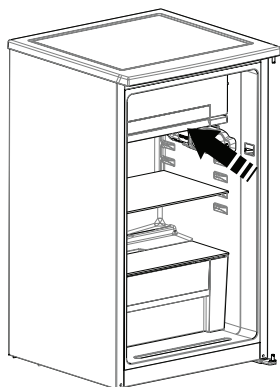

### Tryb zimowy (tryb 2)

Komorę dolną w lodówce nie będzie tak zimna.

Podczas rozmrażania należy włączyć tryb zimowy.

### Czyszczenie

- **Przed przystąpieniem do czyszczenia chłodziarki należy wyłączyć zasilanie i odłączyć wtyczkę przewodu zasilającego od gniazdka.**
- Nie wolno myć chłodziarki polewając ją wodą.
- Do czyszczenia wnętrza i zewnętrznych elementów chłodziarki należy używać ściereczki lub gąbki namoczonej w ciepłej wodzie z mydłem.
- Ostrożnie wyjmij półki i szuflady, unosząc je do góry lub wysuwając na zewnątrz, a następnie oczyść wodą z mydłem. Nie wolno ich myć w pralce lub zmywarce do naczyń.
- Do czyszczenia chłodziarki nie wolno stosować rozpuszczalników, żrących środków czyszczących, środków do mycia szkła ani środków czyszczących ogólnego stosowania. Mogłoby to spowodować uszkodzenie plastikowych powierzchni i innych elementów przez zawarte w tych środkach substancje chemiczne.
- Skraplacz, znajdujący się z tyłu chłodziarki, należy oczyścić przynajmniej raz w roku przy pomocy miękkiej szcoteczki lub odkurzacza.

**Przystępując do czyszczenia upewnij się, że chłodziarka jest odłączona od zasilania.**

### Rozmrażanie

Nadmierny mróz wpływa na wydajność lodówki. Komorę wytwarzania lodu należy rozmrażać co najmniej dwa razy w roku lub jeżeli przekroczona zostanie grubość 7 mm.

#### W tym celu

- Upewnij się, że taca ociekowa jest na swoim miejscu. (Ustaw tryb zimowy. Po zakończeniu rozmrażania ustaw poprzedni tryb w zależności od temperatury otoczenia – tryb zimowy lub letni)
- Dzień przed rozmrożeniem zamrażarki ustaw termostat w pozycji 5, aby całkowicie zamrozić żywność.
- Na czas rozmrażania zamrożoną żywność należy zawinąć w kilka warstw papieru i przechowywać w chłodnym miejscu. Nieuchronny wzrost temperatury skróci czas możliwego przechowywania żywności. Pamiętaj, aby zużyć żywność w stosunkowo krótkim czasie.
- Odłącz lodówkę od gniazdka i wyciągnij wtyczkę zasilania.
- Pozostaw otwarte drzwi. Aby przyspieszyć rozmrażanie, jedną lub więcej waniek ciepłej wody można umieścić w komorze zamrażarki.
- Należy wysuszyć wnętrze urządzenia oraz tacę ociekową gąbką lub wyczyścić ścierką i ustawić termostat w pozycji 5.

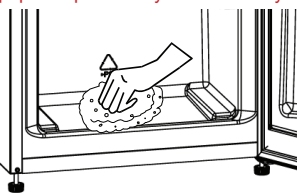

Otwór na spodzie lodówki z tyłu jest zamknięty i nie wpływa na układ chłodzenia produktu.

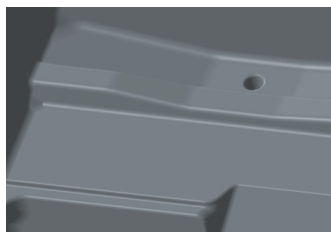

## ROZDZIAŁ -3: WYKORZYSTANIE CHŁODZIARKI

### Wymiana żarówki świetlnej

Wymieniając oświetlenie w komorze chłodziarki;

1. Odłącz urządzenie od zasilania prądem.
2. Wciśnij zaczepy na brzegach górnej części pokrywy oświetlenia i usuń pokrywę oświetlenia.
3. Wymień obecnie zainstalowaną żarówkę na nową żarówkę o mocy nie przekraczającej 15W.
4. Ponownie załóż pokrywę oświetlenia, odczekaj 5 minut i podłącz urządzenie do zasilania.

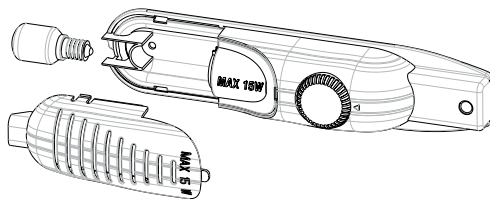

### Wymiana oświetlenia LED

Jeśli chłodziarko-zamrażarka została wyposażona w oświetlenie LED, skontaktuj się z Sharp Helpdesk, ponieważ wymianę należy powierzyć pracownikom autoryzowanego serwisu.

## ROZDZIAŁ -4: WSKAZÓWKI DOTYCZĄCE PRZECHOWYWANIA ARTYKUŁÓW SPOŻYWCZYCH

- Żeby zmniejszyć tworzenie się szronu, należy zawsze w komorze chłodziarki umieszczać płyny w szczelnie zamkniętych pojemnikach.
- Należy ochłodzić gorące i ciepłe potrawy przed umieszczeniem w lodówce. W ten sposób można zmniejszyć zużycie energii.
- Żeby zapobiec tworzeniu się szronu, przechowywane produkty nie powinny dotykać tylnej ścianki urządzenia.
- Najchłodniejsze miejsce znajduje się na spodzie chłodziarki. Zalecane jest wykorzystanie tego miejsca do przechowywania artykułów spożywczych, które mogą się szybko zepsuć, np. ryby, gotowe posiłki, produkty upieczone lub produkty mleczne. Najcieplejszym miejscem jest górna półka na drzwiach. Zalecane jest wykorzystanie jej do przechowywania masła lub sera.
- W przypadku zwykłych warunków roboczych wystarczające jest ustawienie temperatury chłodziarki na +4°C.
- Temperatura komory chłodziarki musi znajdować się w zakresie 0-8°C, świeża żywność poniżej 0°C zostaje zamrożona i gnije, obciążenie bakteryjne wzrasta powyżej 8°C i żywność się psuje.
- Nie wkładaj do chłodziarki gorącej żywności, odczekaj na zewnątrz, aż ostygnie. Gorąca żywność zwiększa temperaturę lodówki i powoduje zatrucie żywności oraz jej niepotrzebne psucie.
- Mięso, ryby itp. należy przechowywać w komorze chłodzącej żywność, a komora warzywna jest przeznaczona na warzywa (jeżeli jest dostępna).
- Aby zapobiec zanieczyszczeniu krzyżowemu, produkty mięsne oraz owoce i warzywa muszą być przechowywane osobno.
- Żywność należy umieszczać w chłodziarce w zamkniętych pojemnikach lub zakrytą, aby zapobiec wilgoci i nieprzyjemnemu zapachowi.

## ROZDZIAŁ -5: ODWRÓCENIE DRZWI

### Przestawienie drzwi

- Możliwość odwrócenia drzwi zależy od posiadanego modelu chłodziarki.
- Nie jest to możliwe, jeśli uchwyty znajdują się z przodu urządzenia.
- Jeśli Twój model nie posiada uchwytów, możliwe jest odwrócenie drzwi, ale to zadanie należy powierzyć pracownikom autoryzowanego serwisu. Skontaktuj się z serwisem firmy Sharp.

## ROZDZIAŁ -6: ROZWIĄZYWANIE PROBLEMÓW

Jeśli chłodziarka nie działa prawidłowo, może to być drobna usterka Z KTÓRĄ PORADZICIE SOBIE Państwo sami. Dlatego zanim wezwiecie serwis, proszę sprawdzić urządzenie według poniżej zamieszczonych wskazówek. Być może uda się zaoszczędzić w ten sposób czas i pieniądze.

### Jeśli chłodziarka nie działa Należy sprawdzić czy to:

- Przerwa w dostawie energii elektrycznej
- Przepalony bezpiecznik
- Termostat w pozycji "+"
- Uszkodzone gniazdko (sprawdzamy je podłączając inne urządzenie elektryczne)

### Jeśli chłodziarka działa słabo Należy sprawdzić,

- Czy chłodziarka nie jest przeładowana żywnością
- Czy drzwi są dobrze zamknięte
- Czy na skraplaczu nie zebrało się zbyt dużo kurzu
- Czy zapewniona jest dobra cyrkulacja powietrza z boków i z tyłu urządzenia

## ROZDZIAŁ -6: ROZWIĄZYWANIE PROBLEMÓW

### **Chłodziarko głośno pracuje.**

Gaz chłodzący, który krąży w obiegu chłodzącym, może wydawać delikatny, bulgoczący dźwięk, nawet jeśli sprężarka nie jest uruchomiona. Nie martw się tym. Taka sytuacja nie odbiega od normy. Jeśli lodówka wydaje inne dźwięki, upewnij się, że :

### **Lodówka nie jest przeładowana ,**

Nic nie dotyka tylnej ściany.

### **Jeśli w dolnej części chłodziarki zbiera się woda,**

#### **upewnij się, że :**

odpływ wody z nie jest zatkany (użyj korka spustowego, aby przeczyszczyć odpływ).

#### **Zalecenia**

- Jeśli nie korzystasz z chłodziarki przez dłuższy czas (np. latem podczas urlopu), odłącz ją od zasilania. Chłodziarkę należy oczyścić zgodnie ze wskazówkami podanymi w odpowiednim rozdziale niniejszej instrukcji i pozostawić otwarte drzwi, żeby zapobiec nagromadzeniu się wilgoci i nieprzyjemnych zapachów.
- Jeśli po zastosowaniu się do wszystkich powyżej podanych wskazówek problemu nie udało się rozwiązać, należy skontaktować się z autoryzowanym serwisem.

## ROZDZIAŁ -7: WSKAZÓWKI DOTYCZĄCE OSZCZĘDZANIA ENERGII

1. Należy zawsze ochłodzić artykuły spożywcze przed umieszczeniem w urządzeniu.
2. Odmrażaj artykuły spożywcze w komorze chłodziarki, żeby zaoszczędzić energię.

## ROZDZIAŁ -8: DANE TECHNICZNE

Informacje techniczne znajdują się na tabliczce znamionowej na wewnętrznej stronie urządzenia i na etykiecie energetycznej.

Kod QR na etykiecie energetycznej dostarczonej z urządzeniem kieruje do łącza strony internetowej, na której znajdują się informacje związane z wydajnością urządzenia w europejskiej bazie danych EPREL.

Zachowaj etykietę energetyczną do wykorzystania wraz z instrukcją obsługi i innymi dokumentami dostarczonymi z tym urządzeniem.

Możliwe jest również znalezienie tych samych informacji w bazie EPREL pod adresem <https://eprel.ec.europa.eu> oraz nazwy modelu i numeru produktu, podanych na tabliczce znamionowej urządzenia.

Szczegółowe informacje o etykiecie energetycznej znajdują się pod adresem [www.theenergylabel.eu](http://www.theenergylabel.eu).

## ROZDZIAŁ -9: OBSŁUGA KLIENTA I SERWIS

Należy zawsze używać oryginalnych części zamiennych.

Podczas kontaktu z autoryzowanym serwisem należy zawsze przygotować następujące dane: model, numer seryjny oraz index serwisowy.

Dane są umieszczone na tabliczce znamionowej urządzenia. Zastrzega się możliwość zmian bez uprzedniego powiadomienia.

Oryginalne części zamienne do niektórych określonych komponentów są dostępne przez co najmniej 7 lub 10 lat, w zależności od typu komponentu, od wprowadzenia do obrotu na rynek ostatniej jednostki modelu.

Odwiedź naszą stronę internetową aby:  
[www.sharphome.eu](http://www.sharphome.eu)

# Obsah

KAPITOLA -1: VŠEOBECNÉ VÝSTRAHY .....	52
KAPITOLA -2: VAŠA CHLADNIČKA .....	56
KAPITOLA -3: POUŽÍVANIE CHLADNIČKY .....	56
KAPITOLA -4: SPRIEVODCA USKLADNENÍM POTRAVÍN .....	59
KAPITOLA -5: UMIESTNENIE ZÁVESU DVERÍ NA DRUHÚ STRANU.....	59
KAPITOLA -6: RIEŠENIE PROBLÉMOV .....	59
KAPITOLA -7: TIPY NA ŠETRENIE ENERGIE .....	60
KAPITOLA -8: TECHNICKÉ ÚDAJE.....	60
KAPITOLA -9: ZÁKAZNÍCKA STAROSTLIVOSŤ A SERVIS .....	60

Vaša chladnička spĺňa aktuálne bezpečnostné požiadavky. Nevhodné používanie môže viesť k poraneniu osôb a poškodeniu majetku. Ak chcete zabrániť poškodeniu, pred prvým použitím chladničky si pozorne prečítajte tento návod. Obsahuje dôležité bezpečnostné informácie týkajúce sa inštalácie, bezpečnosti, používania a údržby vašej chladničky. Tento návod si ponechajte pre budúce použitie.



**Symbol ISO 7010 W021**

**Varovanie; Riziko požiaru/horľavých materiálov**

## KAPITOLA -1: VŠEOBECNÉ VÝSTRAHY

 **VÝSTRAHA:** Nedávajte pred vetracie otvory chladničky s mrazničkou žiadne predmety.

 **VÝSTRAHA:** Na zrýchlenie procesu rozmrazenia nepoužívajte mechanické zariadenia ani iné pomôcky.

 **VÝSTRAHA:** Vo vnútri chladničky s mrazničkou nepoužívajte iné elektrické zariadenia

 **VÝSTRAHA:** Nepoškodzuje obvod s chladiacou kvapalinou.

 **VAROVANIE:** Pri umiestňovaní spotrebiča sa uistite, že napájací kábel nie je zachytený alebo poškodený.

 **VAROVANIE:** K zadnej strane spotrebiča neumiestňujte prenosné rozvodky alebo prenosné zdroje napätia.

 **VÝSTRAHA:** Aby ste zabránili poraneniu osôb alebo poškodeniu majetku, nainštalujte toto zariadenie podľa pokynov výrobcu.

 Malé množstvo chladiacej kvapaliny použitej v tejto chladničke s mrazničkou je ekologická chladiaca kvapalina R600a (izobután). Je horľavá a výbušná, ak sa vznieti v uzavretom priestore.

\* Počas prenášania a umiestňovania chladničky nepoškodzuje obvod s chladiacim plynom.

\* V blízkosti chladničky s mrazničkou neskladujte žiadne nádoby s horľavými materiálmi, ako sú spreje alebo náplne hasiacich prístrojov.

\* Toto zariadenie je určené na použitie v domácnosti a na podobných miestach, napríklad:

- kuchyňa pre personál v obchodoch, kanceláriách a iných pracovných prostrediach;
- farmách a klientmi v hoteloch, motelloch a iných obytných zariadeniach;
- zariadeniach typu nocovania s raňajkami;
- stravovacích a podobných neobchodných aplikáciách.

## KAPITOLA -1: VŠEOBECNÉ VÝSTRAHY

- \* Pre vašu chladničku s mrazničkou je potrebná elektrická zásuvka s napätím 220 – 240 V a kmitočtom 50 Hz. Nepoužívajte inú zásuvku. Pred pripojením chladničky s mrazničkou skontrolujte, či sa údaje na štítku s údajmi (napätie a príkon) zhodujú s elektrickou zásuvkou. Ak máte pochybnosti, obráťte sa na kvalifikovaného elektrikára.
- \* Toto zariadenie smú používať deti od 8 rokov a osoby so zníženými fyzickými, zmyslovými alebo mentálnymi schopnosťami, alebo nedostatkom skúseností a znalostí, pokiaľ na nich dohliada osoba zodpovedná za ich bezpečnosť, alebo ak im táto osoba dala pokyny ohľadom používania a chápu riziká. Deti sa nesmú so zariadením hrať. Deti by nemali vykonávať čistenie a údržbu, pokiaľ na nich niekto nedohliada.
- \* Deti vo veku od 3 do 8 rokov smie nakladať a vykladať chladiace spotrebiče. Deti nemajú vykonávať údržbu alebo čistenie spotrebiča, veľmi malé deti (0 – 3 rokov) nemajú používať spotrebič, malé deti (3 – 8 rokov) nemajú používať spotrebič, ak sú bez stáleho dozoru, staršie deti (8 – 14 rokov) a ľudia s obmedzenými fyzickými alebo duševnými schopnosťami môžu používať spotrebiče bezpečne, ak sú pod dozorom alebo boli o bezpečnom použití spotrebiča náležite poučení. Ľudia s veľmi obmedzenými schopnosťami nemajú používať spotrebič, kým nie sú pod stálym dozorom.
- \* Poškodený napájací kábel/zástrčka môžu spôsobiť požiar alebo úraz elektrickým prúdom. Keď sú poškodené, musia sa vymeniť. To môže urobiť iba kvalifikovaný personál.
- \* Tento spotrebič nie je určený na použitie v nadmorských výškach nad 2000 m.

## KAPITOLA -1: VŠEOBECNÉ VÝSTRAHY

**Aby nedošlo ku kontaminácii jedla, dodržujte prosím nasledujúce pokyny:**

- \* Ponechanie dvierok v otvorenom stave po dlhú dobu môže spôsobiť výrazný narástť teploty vnútri oddelenia spotrebiča.
- \* Pravidelne čistujte povrchy, ktoré prichádzajú do kontaktu s jedlom, a tiež prístupné odtokové systémy.
- \* Surové mäso a ryby uchovávajte v chladničke vo vhodných kontajneroch, aby nedochádzalo k ich kontaktu s inými potravinami alebo kvapnutiu na ne.
- \* Oddelenie pre mrazené potraviny označené dvoma hviezdikami sú vhodné pre uchovávanie vopred zmrazených potravín, uchovávanie alebo výrobu zmrzliny a výrobu ľadových kociek.
- \* Oddelenie označené jednou, dvoma alebo tromi hviezdikami nie sú vhodné pre zmrazenie čerstvého jedla.
- \* Ak chladiace zariadenie je ponechané prázdne po dlhú dobu, je nutné ho vypnúť, rozmraziť, očistiť, osušiť a ponechať dvierka otvorené, aby ste zabránili tvorbe plesní vo vnútri spotrebiča.

# KAPITOLA -1: BEZPEČNOSTNÉ POKYNY

## Likvidácia

- Všetky balenia a materiály sú šetrné k životnému prostrediu a dajú sa recyklovať. Všetky baliace materiály zlikvidujte spôsobom šetrným k životnému prostrediu. Ďalšie informácie získate od obecného zastupiteľstva.
- Keď chcete zariadenie vyhodiť, prerežte napájací kábel a zničte zástrčku a kábel. Deaktivujte poistku dverí, aby vo vnútri neuviazli deti.
- Prerezaná zástrčka vložená do zásuvky s prúdom 16 A predstavuje vážne bezpečnostné riziko (úraz elektrickým prúdom). Zaisťte, aby bola prerezaná zástrčka bezpečne zlikvidovaná.

## Likvidácia vášho starého zariadenia

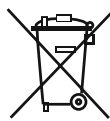

Tento symbol nachádzajúci sa na výrobku alebo balení označuje, že výrobok nesmie byť braný ako domový odpad. Namiesto toho by ste ho mali doniesť na vhodné zberné miesto recyklujúce elektrické a elektronické zariadenia. Recykláciou materiálov pomáhate zachovať prírodné zdroje. Podrobnejšie informácie o recyklácii tohto výrobku vám poskytne miestny orgán, služba likvidácie domového odpadu alebo obchod, v ktorom ste zakúpili výrobok.

Opýtajte sa orgánu miestnej správy na likvidáciu elektrického a elektronického odpadu na jeho opätovné použitie, recykláciu a obnovu.

## Poznámky:

- Pred inštaláciou a použitím zariadenia si pozorne prečítajte návod na používanie. Nenesieme zodpovednosť za škodu spôsobenú nesprávnym používaním.
- Dodržiavajte všetky pokyny na zariadení a v návode na používanie. Uchovajte si tento návod na bezpečné miesto, aby ste v budúcnosti mohli vyriešiť prípadné problémy.
- Toto zariadenie je určené na použitie v domácnostiach a môže byť použité iba v domácnostiach a na špecifikované účely. Nie je vhodné na komerčné alebo bežné používanie. Takéto použitie spôsobí zneplatnenie záruky na zariadenie a naša spoločnosť nenesie zodpovednosť za straty, ku ktorým by došlo.
- Toto zariadenie je určené na použitie v domácnostiach a je vhodné iba na chladenie/skladovanie potravín. Nie je vhodné na komerčné ani bežné použitie a/alebo na skladovanie iných látok ako potravín. Naša spoločnosť nenesie zodpovednosť za straty, ktoré spôsobí nedodržanie vyššie uvedených podmienok.



## Bezpečnostné upozornenia

- Nepripájajte chladničku do elektrickej siete pomocou predlžovacieho kábla.
- Poškodený napájací kábel/zástrčka môžu spôsobiť požiar alebo úraz elektrickým prúdom. Keď sú poškodené, musia sa vymeniť. To môže urobiť iba kvalifikovaný personál.
- Nikdy nadmerne neohýbajte napájací kábel.
- Nikdy sa nedotýkajte napájacieho kábla/zástrčky mokrymi rukami, pretože by mohlo dôjsť k úrazu elektrickým prúdom.

## Informácie o inštalácii

*Pred vybalením a presúvaním chladničky venujte nejaký čas tomu, aby ste sa oboznámili s nasledujúcimi bodmi.*

- Umiestnite mimo dosahu priameho slnečného žiarenia a v dostatočnej vzdialenosti od zdroja tepla ako je radiátor.
- Vaše zariadenie by malo byť aspoň 50 cm od kachiel, plynových pecí a výmenníkov tepla, a mali by byť aspoň 5 cm od elektrických pecí.
- Nevystavujte chladničku vlhkosti ani dažďu.
- Vaša chladnička by mala byť aspoň 20 mm od inej chladničky.
- **Nad vrchnou časťou spotrebiča je nutné ponechať aspoň 150mm široký odstup. Na vršok spotrebiča nič neodkladajte.**
- Pre bezpečnú prevádzku je dôležité, aby vaša chladnička bola bezpečná a vyvážená. Nastaviteľné nohy sa používajú na vyrovnanie chladničky. Pred umiestnením akýchkoľvek potravín dovnútra sa uistite, že je zariadenie vyrovnané.
- Pred použitím zariadenia odporúčame utrieť všetky regály a priehličky s handričkou namočenou v teplej vode s lyžičkou sódy bikarbóny. Po vyčistení opláchnite teplou vodou a osušte.
- Nainštalujte s plastovými dištančnými doštičkami, ktoré sa nachádzajú v zadnej časti zariadenia. Otočte o 90 stupňov (ako je znázornené na obrázku). Tým zabezpečíte, že sa chladíč nebude dotýkať steny.
- Chladnička by mala byť umiestnená pri stene s voľnou vzdialenosťou nepresahujúcou 75 mm.

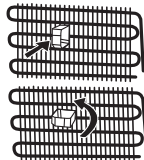

## Pred použitím chladničky



- Pred nastavením chladničky skontrolujte, či nie je viditeľne poškodená. Ak je chladnička poškodená, neinštalujte ju ani ju nepoužívajte
- Pri prvom použití chladničky ju pred pripojením do siete nechajte vo vzpriamenej polohe po dobu aspoň 3 hodiny. Tak sa umožní efektívna prevádzka a zabráni sa poškodeniu kompresora.
- Pri prvom použití chladničky si môžete všimnúť miernu arómu. To je úplne normálne a vymizne to ako sa chladnička začne ochladzovať.



## KAPITOLA -2: VAŠA CHLADNIČKA

Tento spotrebič nie je určený na používanie ako vstavaný spotrebič.

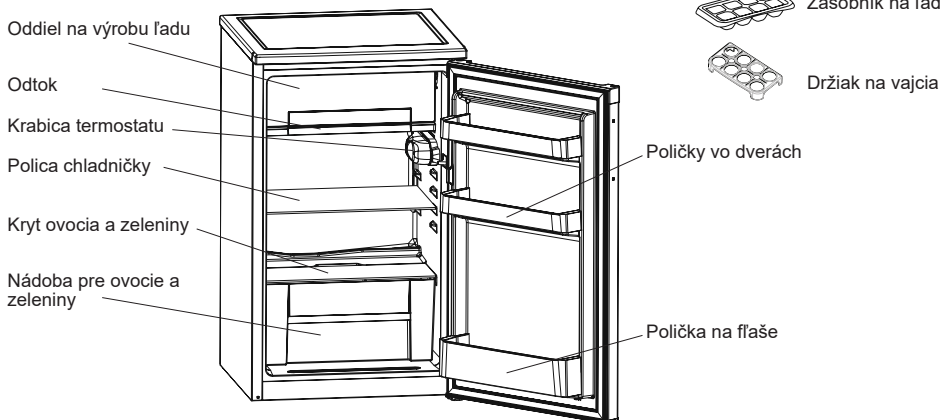

Tento obrázok bol nakreslený ako informačný na zobrazenie rôznych častí a príslušenstva zariadenia. Diely sa môžu v závislosti od modelu zariadenia líšiť.

**Oddelenie pre čerstvé potraviny (Chladnička):** Najefektívnejšie využitie energie je zabezpečené pri umiestnení zásuviek v spodnej časti chladničky a rovnomernom umiestnení polic, zatiaľ čo pozície košíkov na dverkách chladničky spotrebu energie neovplyvňuje.

**Mraziaci priestor (Mraznička):** Najefektívnejšie využitie energie je zabezpečené pri konfigurácii so zásuvkami a košími v naloženej polohe.

## KAPITOLA -3: POUŽÍVANIE CHLADNIČKY

### Nastavenie termostatu

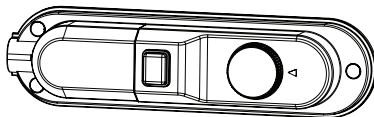

Termostat automaticky reguluje vnútornú teplotu chladiaceho oddelenia. Pri otáčaní gombíkom od pozície «1» do «5» možno dosiahnuť nižšiu teplotu.

**Dôležitá poznámka:** Nepokúšajte sa otáčať gombíkom nad polohu 1, zastaví to vaše zariadenie.

• Pre krátkodobé uskladnenie potravín v chladiacom priestore môžete nastaviť gombík termostatu medzi minimum a strednú pozíciu (1-3).

- Pre dlhodobé uskladnenie potravín v chladiacom oddelení môžete nastaviť gombík termostatu do strednej pozície (3-4).

**Dôležitá poznámka:** Najchladnejšia oblasť je priamo pod zásobníkom na výrobu ľadu. V tejto oblasti môže dochádzať ku kondenzácii. Námrza a kondenzácie sa môžu objaviť v priestore na výrobu ľadu a ostatných častiach. To je normálna situácia, ktorá neovplyvňuje chladenie. Kondenzácii môžete zotrieť suchou handričkou, v súlade s bezpečnostnými pokynmi.

### Výstrahy pre nastavenia teplôt

- Teplota v chladničke závisí od okolitej teploty, teploty čerstvo uložených potravín a od toho, ako často sa otvárajú dvere. V prípade potreby zmeňte nastavenie teploty.
- Neodporúčame prevádzkovať chladničku v prostrediach chladnejších ako 10 °C.
- Nastavenie teploty by ste mali nastaviť s ohľadom na to, ako často sa otvárajú a zatvárajú dvere chladničky, koľko potravín je v chladničke uložených a s ohľadom na prostredie, v ktorom sa nachádza chladnička.
- Odporúčame, aby ste pri prvom použití chladničky nechali chladničku bežať 24 hodín bez prerušenia, aby sa zaistilo jej úplné vychladenie. V tomto období neotvárajte dvere chladničky ani do nej nedávajte potraviny.
- Vaša chladnička má funkciu 5-minútového oneskorenia, aby sa zabránilo poškodeniu kompresora. Keď zapojíte chladničku, po 5 minútach začne normálne fungovať.
- Chladnička je navrhnutá tak, aby fungovala v intervaloch okolitej teploty uvedených v štandardoch a podľa klimatickej triedy uvedenej na informačnom štítku. Kvôli efektívnosti chladenia neodporúčame prevádzkovať chladničku v prostrediach, ktoré majú teploty mimo uvedené teplotné intervaly.
- Toto zariadenie je určené na použitie pri okolitej teplote v rámci rozsahu 10 °C – 43 °C.

### Klimatická trieda a význam:

**T (tropická):** Tento chladiaci spotrebič je určený na používanie pri teplote okolia v rozsahu od 16 °C do 43 °C.

**ST (subtropická):** Tento chladiaci spotrebič je určený na používanie pri teplote okolia v rozsahu od 16 °C do 38 °C.

**N (teplota):** Tento chladiaci spotrebič je určený na používanie pri teplote okolia v rozsahu od 16 °C do 32 °C.

**SN (rozšírená teplota):** Tento chladiaci spotrebič je určený na používanie pri teplote okolia v rozsahu od 10 °C do 32 °C.

## KAPITOLA -3: POUŽÍVÁNIE CHLADNIČKY

### Indikátor teploty

Aby ste mohli lepšie nastaviť chladničku, vybavili sme ju teplotným indikátorom, ktorý sa nachádza v najchladnejšej oblasti.

Aby ste lepšie skladovali potraviny v chladničke, najmä v najchladnejšej oblasti, uistite sa, že na indikátore teploty svieti nápis „OK“. Ak sa nápis „OK“ nezobrazuje, znamená to, že teplota nebola nastavená správne. Môže byť ťažké vidieť indikátor, uistite sa, že svieti správne. Pri každej zmene nastavenia teploty počkajte, kým sa teplota v zariadení stabilizuje. Ak je to potrebné, pokračujte novým nastavením teploty. Zmeňte polohu nastavenia teploty a pred novou kontrolou a potenciálnou zmenou počkajte aspoň 12 hodín.

**POZNÁMKA:** Pri častom alebo predĺženom otváraní dverí alebo po umiestnení čerstvých potravín do zariadenia je normálne, že sa na indikátore nastavenia teploty nezobrazuje nápis „OK“. Ak sa nadmerne nahromadia ľadové kryštály (na dolnej stene zariadenia) na oddiele chladničky, výparníku (kvôli preťaženiu zariadenia, vysokej teplote v miestnosti, častému otváraniu dverí), dajte nastavenie teploty zariadenia na nižšiu polohu, kým sa kompresor opäť nezačne vypínať.

### Skladujte potraviny v najchladnejšej oblasti chladničky.



Vaše potraviny budú lepšie uskladnené, keď ich dáte do najvhodnejšej chladiacej oblasti. Najchladnejšia oblasť je tesne nad kontajnerom.

Nasledujúci symbol označuje najchladnejšiu oblasť chladničky.

Ak chcete mať istotu, že je v tejto oblasti nízka teplota, uistite sa, že sa polička nachádza na úrovni tohto symbolu, ako je vidieť na obrázku.

Horná hranica najchladnejšej oblasti je označená dolnou stranou nálepky (hrot šípky). Najchladnejšia oblasť hornej poličky musí byť na rovnakej úrovni ako je hlava šípky. Najchladnejšia oblasť je pod touto úrovňou.

Keďže sú tieto poličky odoberateľné, uistite sa, že sú vždy na rovnakej úrovni s limitmi zón popísanými na nálepkách, aby sa zaručili teploty v tejto oblasti.

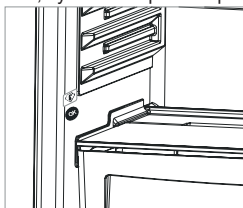

### Príslušenstvo

#### Zásobník na ľad

- Naplňte zásobník na ľad s vodou a dajte ich do mrazničky.
- Po úplnom zamrznutí vody, môžete otočiť zásobník, ako je to uvedené nižšie a vyspať kocky ľadu.

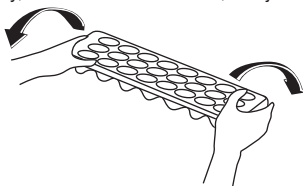
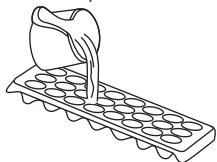

### Režim Lété/Zima

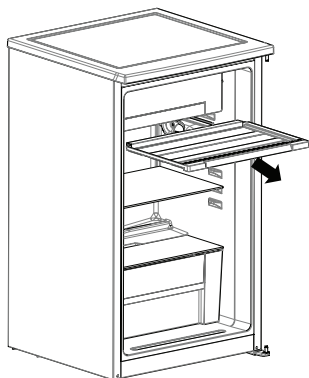

Odtok vám umožní nastaviť prítok studeného vzduchu v chladničke počas letného obdobia (vysokej okolitej teploty) a zimy (nízkej okolitej teploty).

#### Režim léto (Režim 1)

Spodná časť chladničky bude oveľa chladnejšia.

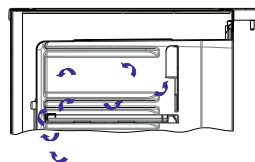
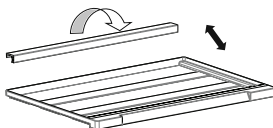

## KAPITOLA -3: POUŽÍVÁNIE CHLADNIČKY

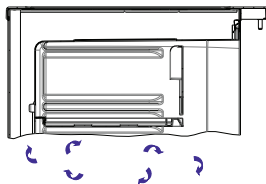
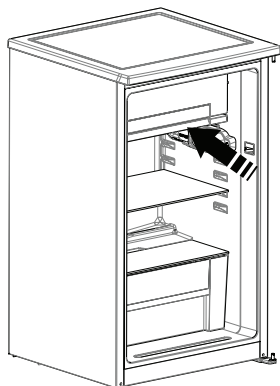

### Režim zima (Režim 2)

Spodná časť chladničky nebude oveľa chladnejšia.

Počas rozmrazovania je potrebné použiť zimný režim.

### Čistenie

- **Pred čistením chladničky vypnite napájanie a odpojte zástrčku zo zásuvky.**
- Neumývajte chladničku tak, že do nej vylejete vodu.
- Použite teplú handričku s mydlovým roztokom alebo špongiu na vytrenie vnútra a vonkajšku chladničky.
- Opatrne odstráňte všetky poličky a zásuvky ich posunutím smerom hore alebo smerom von a vyčistite ich mydlovou vodou. Neumývajte v práčke ani v umývačke riadu.
- Na čistenie chladničky nepoužívajte rozpúšťadlá, abrazívne čistiace prostriedky, čistiace prostriedky na sklo ani univerzálne čistiace prostriedky. Mohlo by dôjsť k poškodeniu plastových povrchov alebo iných komponentov chemickými látkami, ktoré obsahujú.
- Aspoň raz ročne vyčistíte mäkkou kefkou alebo vysávačom chladič na zadnej strane chladničky.

**Počas čistenia sa uistite, že je chladnička odpojená.**

### Rozmrazovanie

Nadmerná námraza ovplyvní výkon chladničky. Oddelenie na výrobu ľadu musí byť odmrozená minimálne dvakrát ročne alebo keď námraza prekročí 7 mm.

#### Pre toto;

- Skontrolujte, či je všetko na svojom mieste. (Zapnite zimný režim. Na konci rozmrazovania zapnite predchádzajúci režim, podľa okolitej teploty. Zimný - Letný režim)
- Deň pred rozmrazovaním nastavte termostat na pozíciu 5, aby sa potraviny dokonale zmrazili.
- Počas rozmrazovania sa zmrazené potraviny zabalené do niekoľkých vrstiev papiera a uložené na chladnom mieste. Nežiaduce zvýšenie teploty skráti ich životnosť. Nezabudnite tieto potraviny spotrebovať čo najskôr.
- Chladničku vypnite a zástrčku odpojte zo zásuvky.
- Dvere nechajte otvorené a urýchlite proces rozmrazovania jednou alebo viacerými nádobami s teplou vodou, ktoré vložíte do mrazničky.
- Vysušte vnútornú časť chladničky špongiou alebo čistou handričkou a termostat nastavte na pozíciu 5.

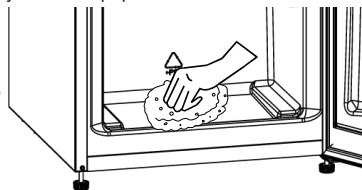

Otvor v zadnej časti chladničky je zavretý a nemá žiadny vplyv na chladiaci systém výrobku.

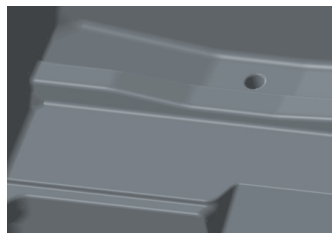

## KAPITOLA -3: POUŽÍVÁNIE CHLADNIČKY

### Výmena žiarovky

Ak chcete nahradiť žiarovku v mrazničke a chladničke;

1. Odpojte chladničku zo zásuvky.
2. Odstráňte kryt krabice z pazúrov pomocou skrutkovača.
3. Vymeňte žiarovku, maximálne 15 wattov.
4. Nainštalujte kryt.
5. Počkajte 5 minút, než ju opäť zapnete a termostat uvedte do pôvodnej polohy.

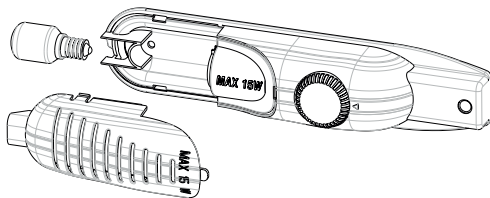

### Výmena osvetlenia LED

Ak má vaša chladnička s mrazničkou osvetlenie LED, obráťte sa na technickú podporu spoločnosti Sharp, pretože ho môže vymeniť iba autorizovaný personál.

## KAPITOLA -4: SPRIEVODCA USKLADNENÍM POTRAVÍN

- Aby ste znížili nahromadenie námrazy, nikdy do oddielu chladničky nedávajte tekutiny s neuzatvorenými nádobami.
- Pred skladovaním nechajte teplé alebo horúce jedlo vychladnúť. To pomáha znížiť spotrebu energie.
- Aby ste zabránili nahromadeniu námrazy, zaistíte, aby sa skladované potraviny nedotýkali zadnej steny.
- Najchladnejšia plocha chladničky je v dolnej časti. Odporúčame používať túto oblasť na skladovanie potravín, ktoré sa ľahko pokazia, ako sú napríklad ryby, hotové jedlá, pečivo a mliečne výrobky. Najteplejšia oblasť je horná polica dverí. Odporúčame vám sem uložiť maslo alebo syr.
- Za normálnych prevádzkových podmienok bude dostatočné upraviť nastavenie teploty chladničky na +4 °C.
- Teplota chladiaceho priestoru musí byť v rozmedzí 0 – 8 °C, čerstvé potraviny sa pri teplote nižšej ako 0 °C pokryjú ľadom a pokazia sa, bakteriálne zataženie sa zvyšuje nad 8 °C a potraviny sa pokazia.
- Horúce potraviny nevkladajte do chladničky ihneď, počkajte, kým teplota vyprchá. Horúce potraviny zvyšujú stupeň chladničky a spôsobia otravu jedlom a zbytočné pokazenie potravín.
- Mäso, ryby atď. sa musia uchovávať v chladiacom priestore na potraviny a priehradka na zeleninu sa uprednostňuje na zeleninu (ak je dostupná).
- Na zamedzenie krížovej kontaminácii neskladujte mäsové výrobky spolu s ovocím a zeleninou.
- Potraviny vkladajte do chladničky v uzavretých nádobách alebo zakryté, aby sa predišlo vlhkosti a zápachom.

## KAPITOLA -5: UMIESTNENIE ZÁVESU DVERÍ NA DRUHÚ STRANU

### Premiestnenie dverí

- To, či je možné umiestniť záves dverí na druhú stranu, závisí od chladničky.
- Keď sú ruky pripojené v prednej časti zariadenia, nie je to možné.
- Ak váš model nemá ruky, záves dverí sa dá dať na druhú stranu, ale musí to urobiť autorizovaný personál. Zavolajte servis spoločnosti Sharp.

## KAPITOLA -6: RIEŠENIE PROBLÉMOV

Ak vaša chladnička správne nepracuje, môže ísť o menší problém, preto skôr, než zavoláte opravára, skontrolujte spotrebič podľa nasledovných inštrukcií:

### Čo robiť, keď váš spotrebič nefunguje

#### Skontrolujte, či:

- je v poriadku prívod elektrickej energie,
- nie je odpojený hlavný vypínač vo vašom dome,
- termostat nie je nastavený na polohu "\*",
- je v poriadku zásuvka. Pre kontrolu zapojte iné zariadenie, o ktorom viete, že funguje, do tej istej zásuvky.

### Čo robiť, ak je výkon vášho spotrebiča nízky

#### Skontrolujte, či:

- nie je zariadenie preťažené,
- dvere sú správne zatvorené,
- v kondenzátore nie je prach,
- je dost' miesta pri zadnej stene a bočných stenách.

### Ak je chladnička hlučná ;

Chladiaci plyn, ktorý cirkuluje v chladiacom okruhu môže vytvoriť mierny hluk (bublajúce zvuk), aj keď kompresor nebeží. Nebojte sa je to úplne normálne. Ak tieto zvuky sú odlišné, skontrolujte, či;

## KAPITOLA -6: RIEŠENIE PROBLÉMOV

- Je spotrebič dobre vyrovnaný do vodováhy
- Nič sa dotýka jeho zadnej časti.
- Či zariadenia na prístroji vibrujú.

### Ak je voda v dolnej časti chladničky

#### Skontrolujte;

Či vypúšťací otvor pre vodu odmrázovania nie je upchatý (použite odmrázovacu vypúšťacu zátku pre prečistenie vypúšťacieho otvoru)

#### Odporúčania

- Ak nebudete chladničku dlhšiu dobu používať (napríklad počas letných prázdnin), odpojte ju. Vyčistite chladničku tak, ako je to opísané v kapitole o čistení, a nechajte dvere otvorené, aby sa zabránilo hromadeniu vlhkosti a zápachu.
- Ak problém pretrváva po tom, čo ste postupovali podľa vyššie uvedených pokynov, obráťte sa na autorizovaný servis.

## KAPITOLA -7: TIPY NA ŠETRENIE ENERGIE

1. Pred uložením potravín do zariadenia ich nechajte vždy vychladnúť.
2. Potraviny rozmrazte v oddiele chladničky, pomôže vám to šetriť energiou.

## KAPITOLA -8: TECHNICKÉ ÚDAJE

Technické informácie sa nachádzajú na výrobnom štítku na vnútornej strane spotrebiča a na energetickom štítku.

QR kód na energetickom štítku dodanom so spotrebičom poskytuje webový odkaz na informácie súvisiace s výkonom spotrebiča v databáze EU EPREL.

Energetický štítok si uchovajte na použitie spolu s používateľskou príručkou a všetkými ostatnými dokumentmi poskytovanými s týmto spotrebičom.

Tie isté informácie môžete zároveň nájsť v databáze EPREL pomocou odkazu <https://eprel.ec.europa.eu> a názvu modelu aj čísla výrobu, ktoré nájdete na výrobnom štítku spotrebiča.

Podrobnejšie informácie o energetickom štítku nájdete na odkaze [www.theenergylabel.eu](http://www.theenergylabel.eu).

## KAPITOLA -9: ZÁKAZNÍKA STAROSTLIVOSŤ A SERVIS

Vždy používajte originálne náhradné diely.

Pri obrátení sa na autorizované servisné centrum sa uistite, či máte k dispozícii tieto údaje: model, sériové číslo.

Údaje môžete nájsť na výrobnom štítku. Typový štítok sa nachádza vo vnútri chladiaceho priečinka dole na ľavej strane.

Pôvodné náhradné diely pre niektoré špecifické súčiastky, v závislosti od typu súčiastky, budú k dispozícii po dobu minimálne 7 alebo 10 rokov od vystavenia na trhu poslednej jednotky daného modelu.

Navštívte našu webovú lokalitu na:  
[www.sharphome.eu](http://www.sharphome.eu)

# Съдържание

РАЗДЕЛ 1: ОБЩИ ПРЕДУПРЕЖДЕНИЯ.....	62
РАЗДЕЛ 2: ВАШИЯТ ХЛАДИЛНИК .....	66
РАЗДЕЛ 3: КАК ДА ИЗПОЛЗВАТЕ ВАШИЯ ХЛАДИЛНИК.....	66
РАЗДЕЛ 4: РЪКОВОДСТВО ЗА СЪХРАНЕНИЕ НА ХРАНИТЕ .....	69
РАЗДЕЛ 5: ОБРЪЩАНЕ НА ВРАТАТА .....	69
РАЗДЕЛ 6: ОТСТРАНЯВАНЕ НА НЕИЗПРАВНОСТИ.....	70
РАЗДЕЛ 7: СЪВЕТИ ЗА СПЕСТЯВАНЕ НА ЕНЕРГИЯ.....	70
РАЗДЕЛ -8: ТЕХНИЧЕСКИ ДАННИ .....	70
РАЗДЕЛ -9: ГРИЖА ЗА КЛИЕНТИТЕ И СЕРВИЗНО ОБСЛУЖВАНЕ.....	70

Вашият хладилник отговаря на съвременните изисквания за безопасност. Неправилната употреба може да доведе до наранявания и материални щети. За да избегнете риска от увреждане, прочетете внимателно настоящото ръководство преди да използвате Вашия хладилник за първи път. То съдържа важна информация относно безопасността при монтирането, използването и поддръжката на хладилника. Запазете ръководството, за да го ползвате в бъдеще.





**Символ ISO 7010 W021**

**Предупреждение; Риск от пожар/запалими материали**

## РАЗДЕЛ 1: ОБЩИ ПРЕДУПРЕЖДЕНИЯ

 **ВНИМАНИЕ:** Внимавайте вентилационните отвори на хладилника с фризер да не бъдат запушвани.

 **ВНИМАНИЕ:** Не използвайте механични устройства или други средства за ускоряване на процеса на размразяване.

 **ВНИМАНИЕ:** Не използвайте други електроуреди във вътрешността на хладилника с фризер.

 **ВНИМАНИЕ:** Внимавайте да не повредите охладителната верига.

 **ВНИМАНИЕ:** Когато поставяте уреда, се уверете се, че хранващият кабел не е притиснат или повреден.

 **ВНИМАНИЕ:** Не поставяйте много портативни гнезда или портативни хранващи устройства на задната страна на устройството.

 **ВНИМАНИЕ:** За да избегнете нараняване или повреда, уредът трябва да бъде монтиран в съответствие с инструкциите на производителя.

 Малкото количество хладилен агент, използвано в този хладилник с фризер е на екологично чист R600a (изобутен), запалим и експлозивен, в случай че бъде възпламенен в затворени условия.

\* Внимавайте да не увредите газовата охладителна верига, докато пренасяте и позиционирате хладилника.

\* Не съхранявайте контейнери с лесно запалими материали, като кутии за спрей или касети за зареждане на пожарогасители в близост до хладилника с фризер.

\* Този уред е предназначен да бъде използван за битово и друго подобно приложение, като например:

- кухненски помещения за персонал в магазини, офиси и други работни среди;
- земеделски стопанства, клиенти на хотели, мотели и други места за настаняване;
- места за настаняване тип нощувка и закуска;

## РАЗДЕЛ 1: ОБЩИ ПРЕДУПРЕЖДЕНИЯ

- кетъринг и други подобни приложения с нетърговска цел.

- \* Необходимото мрежово захранване за Вашия хладилник с фризер е 220-240V, 50Hz. Използвайте единствено посоченото по-горе захранване. Преди да включите Вашия хладилник с фризер се уверете, че информацията върху табелката (напрежение и присъединителна мощност) съвпада с електрическата мрежа. В случай че имате съмнения, консултирайте се с квалифициран електротехник.
- \* Този уред може да бъде използван от деца над 8 годишна възраст, както и от лица с намалени физически, сетивни или умствени възможности, както и от такива с липса на опит и познание, единствено когато са наблюдавани и инструктирани как да използват устройството по безопасен начин и разбират опасностите, които е възможно да възникнат. Децата не трябва да си играят с уреда. Почистването и поддръжката не бива да се осъществяват от деца без родителски надзор.
- \* Хладилните уреди могат да се зареждат и разтоварват от деца на възраст от 3 до 8 години. Уредите не може да се почистват или поддържат от деца, уредите не може да се използват от много малки деца (възраст 0-3 години), малките деца (възраст 3-8 години) не може да използват безопасно уредите, освен ако не го правят под наблюдението на възрастен, по-големи деца (възраст 8-14 години) и лица с увреждания могат да използват уредите безопасно след като са получили подходящото наблюдение или указания относно употребата на дадения уред. Лица със сериозни увреждания не могат да използват уредите безопасно, освен ако не им бъде осигурено продължително наблюдение.
- \* Евентуална повреда в захранващия кабел / щепсела може да предизвика пожар или токов удар. Ако това се случи, те трябва да бъдат заменени, като това може да бъде изпълнено единствено от квалифициран техник.



## РАЗДЕЛ 1: ОБЩИ ПРЕДУПРЕЖДЕНИЯ

- \* Този уред не е предназначен за използване на височини над 2000 м.

### **С оглед избягване на замърсяването на храната, моля, спазвайте следните указания:**

- \* Отварянето на вратата за продължителни периоди от време може да доведе до значително увеличаване на температурата в отделенията на уреда.
- \* Почиствайте редовно повърхностите, които влизат в контакт с храна и достъпни дренажни системи.
- \* Съхранявайте суровите месо и риба в подходящи контейнери в хладилника, за да не бъдат в контакт с или да капят върху други храни.
- \* Отделенията за замразяване с две звезди са подходящи за съхранение на предварително замразени храни, сладолед и за правене на лед.
- \* Отделенията с една, две и три звезди не са подходящи за замразяване на пресни храни.
- \* Ако хладилният уред ще бъде оставен празен за дълго, трябва да го изключите, размразите, почистите, подсушите и да оставите вратата отворена, за да предотвратите образуване на плесен в уреда.

## РАЗДЕЛ 1: ИНСТРУКЦИИ ЗА БЕЗОПАСНОСТ

### Извеждане от експлоатация

- Всички употребени опаковки и материали са екологично чисти и годни за рециклиране. Моля изхвърляйте опаковките по безопасен за околната среда начин. Повече подробности за това можете да научите от местната общинска управа.
- Когато настъпи моментът за извеждане на уреда от експлоатация, отрежете кабела за електрическо захранване и го унищожете, заедно с щепсела. Махнете ключалката, за да предотвратите възможността от заклещване на дете в уреда.
- Срязаният кабел, поставен в 16-амперов контакт представлява сериозна заплаха от токов удар. Уверете се, че срязаният кабел е изхвърлен по безопасен начин.

### Извеждане на стария Ви уред от експлоатация

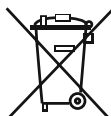

Символът на опаковката означава, че продуктът не трябва да бъде третиран като битов отпадък. Вместо това, той трябва да бъде транспортиран до местата за събиране на отпадъци за рециклиране на електрическо и електронно оборудване. Рециклирането спомага за запазване на природните ресурси. По-подробна информация относно рециклирането на този продукт можете да получите от представителите на местните власти, фирмите за извозване на битови отпадъци или в магазина, където сте закупили продукта.

Обърнете се към местните власти относно извеждане от експлоатация съгласно Директивата за ИУЕЕО за целия на повторна употреба, рециклиране и възстановяване.

### Забележки:

- Преди да монтирате и използвате уреда прочетете внимателно инструкциите за експлоатация. Не носим отговорност за повреди, причинени при неправилна употреба.
- Следвайте всички инструкции от ръководството за експлоатация на уреда. След като го прочетете, го запазете на безопасно място, за справки в случай на проблеми, които могат да възникнат в бъдеще.
- Този уред е предназначен за употреба в домашни условия и може да бъде използван единствено за предвидените цели. Той не е подходящ за употреба при търговски или промишлени условия. Това би довело до анулиране на гаранцията на уреда, като ние не поемаме отговорност за евентуално възникналите щети и загуби.
- Този уред е предвиден за домашно ползване и е подходящ единствено за охлаждане / съхранение на храни. Той не е подходящ за търговска или обща употреба и / или за съхранение на вещества, различни от храна. Не поемаме отговорност за евентуално възникналите щети и загуби при неспазване на гореописаното.



### Предупреждения за безопасност

- Не използвайте удължител при свързването на хладилника към мрежовото електрозахранване.
- Повреден захранващ кабел / щепсел може да предизвика пожар или токов удар. При повреда захранващият кабел / щепсел трябва да бъде заменен от квалифициран техник.
- Никога не прегъвайте захранващия кабел прекалено много.
- Никога не докосвайте захранващия кабел / щепсела с мокри ръце, тъй като това може да предизвика късо съединение или токов удар.

### Информация за монтаж

*Преди да разпаковате и преместите хладилника отделете време да се запознаете със следните условия:*

- Разположете уреда на място без директна слънчева светлина и далеч от източници на топлина, като например радиатори и т.н.
- Уредът трябва да бъде разположен на минимално разстояние от 50 см от печки, газови котлони и нагревателни панели, и най-малко 5 см от електрически фурни.
- Пазете хладилника от излагане на влага или дъжд.
- Уредът трябва да бъде разположен на минимално разстояние от 20 мм от други фризери.
- **В горната част на Вашия уред се изисква отстояние най-малко 150 мм. Не поставяйте нищо върху Вашия уред.**
- За безопасното функциониране на хладилника е важно той да бъде добре обезопасен и нивелиран. За нивелиране на хладилника се използват неговите крачета. Преди да поставите храна в уреда, се уверете, че той е добре нивелиран.
- Препоръчваме Ви преди употреба да изтриете всички стелажки и поставки с кърпа, напоена с топла вода, с добавена чаена лъжичка сода бикарбонат. След като почистите, изплакнете с топла вода и подсушете.
- При монтажа използвайте пластмасовите детайли за определяне на дистанция в задната част на уреда. Завертете на 90 градуса (както е показано на изображението). Това ще предпази кондензатора от докосване до стената.
- Хладилникът трябва да бъде разположен до стена, като свободно разстояние до нея не бива да надвишава 75 мм.

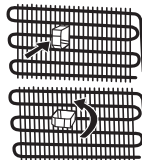

### Преди да използвате Вашия хладилник



- Преди да монтирате Вашия хладилник, проверете за видими повреди. Не монтирайте и не използвайте хладилника, в случай че е повреден.
- При да използвате Вашия хладилник за първи път се уверете, че е бил поставен в изправено положение в продължение на най-малко 3 часа преди да бъде включен в електрическата мрежа. Това дава възможност за ефективна работа и предотвратява повреждането на компресора.
- При използване на хладилника за първи път е възможно да усетите лека миризма. Това е напълно нормално. Миризмата ще изчезне, след като хладилникът започне да се охлажда.

## РАЗДЕЛ 2: ВАШИЯТ ХЛАДИЛНИК

Този уред не е предназначен за употреба като уред за вграждане.

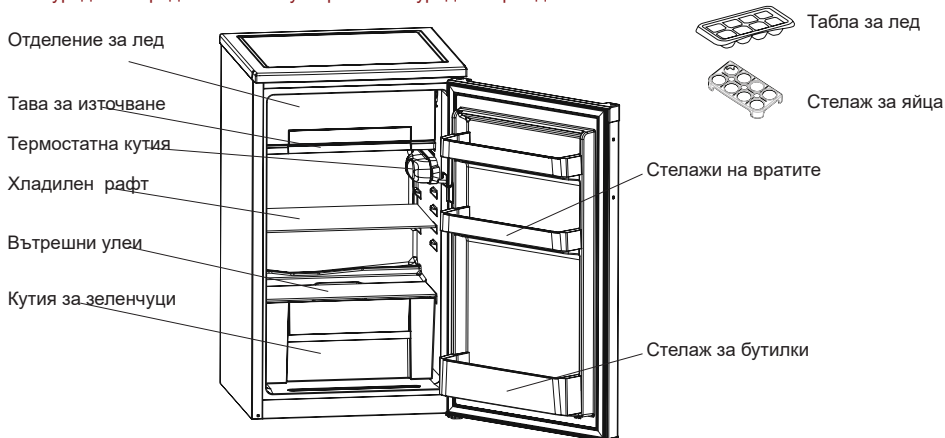

Изображението е информативно и показва различните части и аксесоари в уреда.

Някои от частите могат да се различават в зависимост от модела на уреда.

**Отделение за прясна храна (хладилник):** Гарантира се най-ефективно използване на енергия в конфигурацията с чекмеджета в долната част на уреда и равномерно разпределени рафтове, позицията на кутиите на вратата не влияе на потреблението на енергия.

**Фризер отделение (фризер):** Осигурен е най-ефикасен разход на електроенергия в конфигурацията, когато всички чекмеджета и кошчета са налични на местата си.

## РАЗДЕЛ 3: КАК ДА ИЗПОЛЗВАТЕ ВАШИЯ ХЛАДИЛНИК

### Настройване на термостата

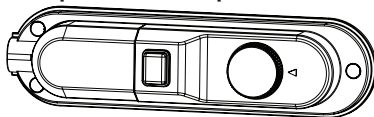

Термостатът автоматично регулира вътрешната температура в хладилното отделение. Чрез завъртане на копчето от позиция «1» на «5», може да се достигнат студени температури

**Важна забележка:** Не се опитвайте да въртите копчето зад позиция 1, защото това ще доведе до спиране работата на уреда.

- За краткотрайно съхранение на храната в отделението на хладилника, може да настроите копчето между минимална и средна позиция. (1-3)
- За дългосрочно съхранение на храна в отделението на хладилника, може да настроите копчето на средна позиция (3-4)

**Важна забележка:** Най-прохладната зона в хладилника е точно под отделението за лед. В това отделение е възможна кондензация. Лед, кондензация и замразяване могат да възникнат в отделението за лед и другите отделения. Това е нормално и не оказва влияние върху охлаждането. Можете да избършете със суха кърпа според инструкциите за безопасност.

### Предупреждения относно температурните настройки

- Външната температура, температурата на поставената наскоро храната и честотата на отваряне на вратата са фактори, които влияят върху температурата на хладилното отделение. В случай на необходимост променете температурната настройка.
- Препоръчително е при външни температури, по-ниски от 10°C да не се работи с хладилника.
- Температурната настройка трябва да бъде зададена, като се вземе под внимание колко често се отваря вратата, колко храна се съхранява, както и заобикалящата среда и позиционирането на уреда.
- Препоръчваме при първоначалното включване хладилника да го оставите да работи в продължение на 24 часа без прекъсване, за да се гарантира, че е напълно охладен. През това време не отваряйте вратата на хладилника и не поставяйте храна в него.
- Този хладилник има вградена функция за петминутно забавяне, предназначена за предпазване на компресора от повреди. При включване на захранването, уредът ще започне да работи нормално след 5 минути.
- Хладилникът е предвиден за работа при външни температури, в съответствие със стандартите на климатичния клас, посочен върху информационния етикет. От гледна точка на оптимална ефективност на охлаждане не се препоръчва работа на уреда при външна температура извън посочения диапазон.
- Този уред е предназначен за употреба при външни температури между 10°C - 43°C.

## РАЗДЕЛ 3: КАК ДА ИЗПОЛЗВАТЕ ВАШИЯ ХЛАДИЛНИК

### Климатичен клас и значение:

**T (тропичен):** Хладилният уред е предназначен за употреба при околна температура в диапазона от 16 °C до 43 °C.

**ST (субтропичен):** Хладилният уред е предназначен за употреба при околна температура в диапазона от 16 °C до 38 °C.

**N (умерен):** Хладилният уред е предназначен за употреба при околна температура в диапазона от 16 °C до 32 °C.

**SN (разширен температурен диапазон)** Хладилният уред е предназначен за употреба при околна температура в диапазона от 10 °C до 32 °C.

### Температурен индикатор

За да Ви помогнем да настроите хладилника си по-добре, сме го оборудвали с температурен индикатор, разположен в най-студената му зона.

За по-добро съхранение на храната в хладилника, особено в най-студената зона се уверете, че съобщението "OK" се изписва върху температурния индикатор. В случай че "OK" не бъде изписано, това означава, че температурата не е била зададена правилно.

Понякога индикаторът се забелязва трудно, затова се уверявайте, че свети. Всеки път, когато температурната настройка бъде променена, изчакайте вътрешната температура да бъде стабилизирана преди да продължите. В случай на необходимост задайте нова настройка на температурата. Постепенно променяйте позицията на устройството за регулиране на температурата и изчакайте минимум 12 часа преди да започнете нова проверка и евентуална промяна.

**ЗАБЕЛЕЖКА:** Нормално е индикацията "OK" да не се появява след последователни или продължителни отваряния на вратата, както и след поставяне на прясна храна. В случай на ненормално натрупване на ледени кристали (по долната стена на уреда) на хладилното отделение, изпарителя (претоварен уред, висока стойна температура, често отваряне на вратите), поставете устройството за регулиране на температурата на по-ниско положение, докато периодите на изключване на компресора се възобновят.

### Поставяйте храната в най студените части на хладилника.

Вашите храни ще бъдат съхранени по-добре ако ги поставите в най-подходящата зона на охлаждане. Най-студената зона се намира върху контейнерите за плодове и зеленчуци.

Посоченият символ показва най-студената зона на хладилника.

За постигане на възможно най-ниска температура в тази област се уверете, че стелажът се намира на нивото на този символ, както е показано на изображението.

Горната граница на най-студената зона е посочена от долната страна на стикера (върхът на стрелката). Горният стелаж от най-студената зона трябва да бъде поставен на нивото на върха на стрелката. Най-студената зона се намира под това ниво.

Тъй като тези стелаж са подвижни, обърщайте внимание винаги да бъдат на еднакво ниво с границите на зоните, описани върху стикерите, с цел гарантиране на температурите в тази област.

### Акcesoари

#### Табла за лед

- Напълнете таблата за лед с вода и поставете във фризерната част.
- След пълното образуване на леда можете да извъртите таблата по показания по-долу начин, за получаване на ледените кубчета.

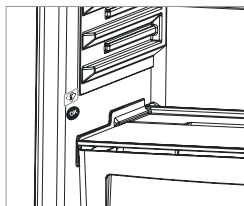
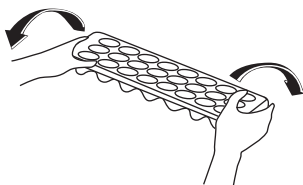
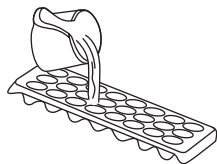

## РАЗДЕЛ 3: КАК ДА ИЗПОЛЗВАТЕ ВАШИЯ ХЛАДИЛНИК

### Летен / зимен режим

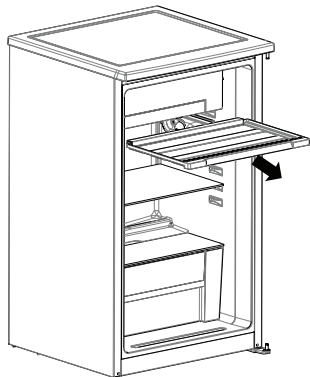

Източването на тавата позволява да регулирате потока на студен въздух в хладилника според летните (високи) и зимните (ниски) температури.

#### Летен режим (режим 1)

долното отделение на хладилника е много по-студено.

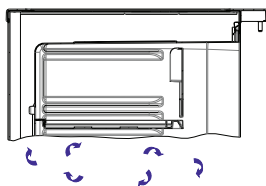
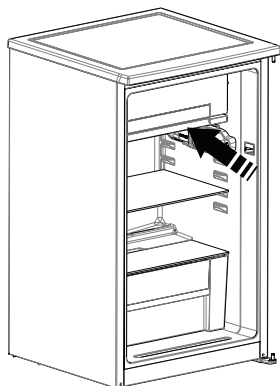
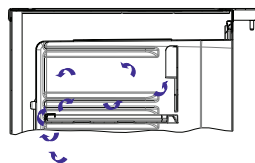
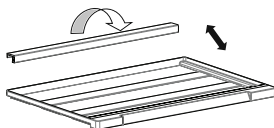

#### Зимен режим (режим 2)

долното отделение на хладилника няма да бъде много по-студено. При размразяване трябва да се използва зимен режим.

### Почистване

- *Преди да започнете почистване на хладилника изключете захранването от електрическата мрежа и извадете щепсела от контакта.*
- По време на почистването не разливайте вода върху уреда.
- Използвайте кърпа или гъба, за да избършете вътрешната и външната част на уреда с топла вода и сапун.
- Внимателно извадете всички стелаж и чекмеджета, като ги плъзнете нагоре или навън, след което почистете с вода и сапун. Не използвайте перална или съдомиялна машина.
- Не използвайте разтворители, абразивни почистващи препарати, почистващи препарати за стъкло или универсални почистващи средства за почистване на хладилника. Химикалите в тях могат да причинят увреждане на пластмасовите повърхности и другите компоненти.
- Почиствайте кондензатора в задната част на уреда най-малко веднъж годишно с мека четка или прахосмукачка.

**Уверете се, че по време на почистването хладилникът не е включен в електрическата мрежа.**

## РАЗДЕЛ 3: КАК ДА ИЗПОЛЗВАТЕ ВАШИЯ ХЛАДИЛНИК

### Размразяване

Натрупаният в отделението за лед скреж трябва да се отстранява периодично или когато ледът надхвърли 6-8 мм. Отделението за лед трябва да се почиства по същия начин, както хладилното отделение при размразяване поне два пъти годишно.

#### За тази цел:

- Денят преди размразяване, поставете скалата на термостата на позиция 5, за да замразите храните напълно.
- По време на размразяването замразените храни трябва да бъдат увити в няколко слоя хартия и да се съхраняват на прохладно място. Неизбежното повишаване на температурата ще съкрати техния

## РАЗДЕЛ 3: КАК ДА ИЗПОЛЗВАТЕ ВАШИЯ ХЛАДИЛНИК

срок за съхранение. Запомнете да използвате тези продукти в сравнително кратък срок.

- Изключете хладилника от контакта и издърпайте щепсела.
- Оставете вратата отворена. За да ускорите процеса на размразяване в отделението на фризера можете да поставите един или повече съдове, изпълнени с топла вода.
- Подсушете уреда отвътре, включете го в мрежата и поставете копчето на термостата на позиция 5.

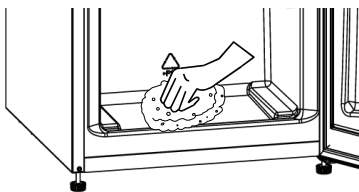

Отворът в дъното на хладилника е затворен отзад и не влияе върху охлаждащната система на уреда.

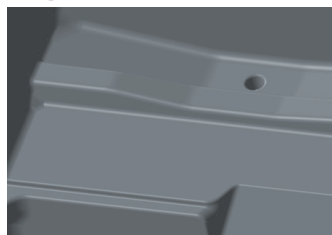

### Смяна на електрическата крушка

Когато смените електрическата крушка на хладилната част;

1. Изключете уреда от ел.захранването,
2. Натиснете кукичките от страни на капачето на лампата и го свалете.
3. Сменете ел.крушката с нова от не повече от 15 W.
4. Поставете отново защитното капаче и изчакайте 5 минути преди да включите уреда.

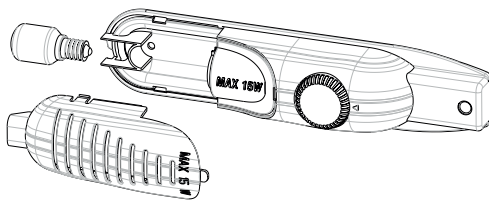

### Подмяна на LED светлините

В случай на нужда от подмяна на LED светлините се свържете с информационното бюро на Sharp, тъй като действието може да бъде изпълнено единствено от квалифициран служител.

## РАЗДЕЛ 4: РЪКОВОДСТВО ЗА СЪХРАНЕНИЕ НА ХРАНИТЕ

- За да намалите заскрежаването никога не поставяйте течности и незатворени съдове в хладилното отделение.
- Преди да поставите топли или горещи храни в хладилника, ги оставете да изстинат. Това спомага за намаляване на консумацията на енергия.
- За да избегнете заскрежаване се уверете, че никой от продуктите не докосва задната вътрешна стена.
- Най-студената зона на хладилника се намира в долната му част. Препоръчваме да използвате тази зона за съхранение на бързоразвалящи се храни, като например риба, готови ястия, тестени изделия и млечни продукти. Най-топлата зона на хладилника е горният стелаж на вратата. Препоръчваме Ви да съхранявате там масло или сирене.
- При нормални работни условия, ще бъде достатъчно да регулирате температурните настройки на Вашия хладилник до +4 °C
- Температурата на хладилното отделение трябва да е в диапазона 0-8 °C, пресните храни под 0 °C замръзват и гният, бактериалното натоварване се увеличава над 8 °C и разваля храната.
- Не поставяйте веднага гореща храна в хладилника, изчакайте отвън температурата да спадне. Горещите храни повишават градусите на Вашия хладилник и причиняват отравяне с храна и ненужно разваляне на храната.
- Месото, рибата и т.н. трябва да се съхраняват в по-хладното отделение за храни, а отделението за зеленчуци е предпочитано за зеленчуци. (ако е налично)
- За да предотвратите кръстосано заразяване, месните продукти и плодовете и зеленчуците не трябва да се съхраняват заедно.
- Храните трябва да се поставят в хладилника в затворени контейнери, за да се предотврати натрупване на влага и миризми.

## РАЗДЕЛ 5: ОБРЪЩАНЕ НА ВРАТАТА

### Промяна на посоката на вратата

- Промяната на посоката на вратата зависи от модела на притежавания от Вас хладилник.
- При моделите, на които дръжките са поставени в предната част на уреда действието не може да бъде изпълнено.
- В случай че моделът, който притежавате няма дръжки, вратите могат да бъдат обърнати. Това трябва да бъде изпълнено от квалифициран техник. Свържете се с екип за поддръжка на Sharp.

## РАЗДЕЛ 6: ОТСТРАНЯВАНЕ НА НЕИЗПРАВНОСТИ

Ако Вашият хладилник не работи правилно, може да има малък проблем, затова проверете следното, преди да се обадите на електротехник, за да спестите време и пари.

**Какво да направите, ако Вашият хладилник не работи;**

**Проверете следното:**

- Дали има захранване,
- Дали общият бушон в дома ви не е изключен,
- Дали термостатът е на позиция «0» ,
- Дали контактът не е достатъчен. За да проверите това, включете в друг уред, за да се уверите, че функционира в същата фасунга.

**Какво да направите, ако Вашият хладилник не функционира правилно;**

**Проверете следното:**

- Дали не сте претоварили уреда,
- Дали вратите се затварят плътно,
- Дали няма прах върху кондензатора,
- Дали има достатъчно място на задните и страничните стени.

**Ако има шум ;**

Изстудяващия газ, който циркулира в хладилника може да шуми леко (бълбукане) дори, когато компресора не работи. Не се тревожете тъй като това е нормален ефект. Ако тези шумове са различни проверете следното;

- Уреда е добре нивелиран
- Нищо не докосва гърба на уреда.
- Продуктите в уреда вибрират.

**Ако има вода в долната част на хладилника, проверете следното;**

Отвора за оттичане на размразената вода не е запушен (Почистете отвора за оттичане)

**Препоръки**

- Ако планирате да не използвате уреда за продължителен период от време (напр. летни ваканции и т.н.), го изключете от електрическата мрежа. Почистете уреда в съответствие с раздел "Почистяване" и оставете вратата отворена, за да избегнете влага и мирисми.
- Ако проблемът е все още налице, след като сте изпълнили всички инструкции по-горе, моля консултирайте се с упълномощен доставчик на услуги.

## РАЗДЕЛ 7: СЪВЕТИ ЗА СПЕСТЯВАНЕ НА ЕНЕРГИЯ

1. Винаги оставайте храната да изстине, преди да я приберете в уреда.
2. Размразявайте храната в хладилното отделение. Това помага за спестяване на енергия.

## РАЗДЕЛ -8: ТЕХНИЧЕСКИ ДАННИ

Техническата информация е отбелязана на фирмената табелка от вътрешната страна на уреда, както и на енергийния етикет.

QR кодът на енергийния етикет, предоставен с уреда, предоставя уеб връзка до информацията, свързана с ефективността на уреда, в базата данни на EU EPREL.

Запазете енергийния етикет за справка заедно с ръководството за потребителя и всички други документи, предоставени с този уред.

Можете да намерите същата информация в EPREL чрез връзката <https://eprel.ec.europa.eu> и името на модела и номера на продукта, отбелязани на фирмената табелка на уреда.

Посетете връзката [www.theenergylabel.eu](http://www.theenergylabel.eu) за подробна информация относно енергийния етикет.

## РАЗДЕЛ -9: ГРИЖА ЗА КЛИЕНТИТЕ И СЕРВИЗНО ОБСЛУЖВАНЕ

Винаги използвайте оригинални резервни части.

Когато се свързвате с нашия упълномощен сервизен център, ви молим да предоставите следните данни: модел, сериен номер.

Тази информация е налична на фирмената табелка. **Фирменият етикет можете да намерите на лявата долна страна вътре в зоната на хладилника.**

Оригиналните резервни части на някои специфични компоненти са налични за минимум 7 или 10 години от пускането на пазара на последната бройка от съответния модел, в зависимост от типа компонент.

Посетете нашия уебсайт за:  
[www.sharphome.eu](http://www.sharphome.eu)

# Cuprins

CAPITOLUL 1: AVERTISMENTE GENERALE .....	72
CAPITOLUL 2: FRIGIDERUL DVS.....	76
CAPITOLUL 3: FOLOSIREA FRIGIDERULUI .....	76
CAPITOLUL 4: GHID DE DEPOZITARE A ALIMENTELOR.....	79
CAPITOLUL 5: INVERSAREA UȘILOR.....	79
CAPITOLUL 6: REMEDIEREA DEFECȚIUNILOR.....	79
CAPITOLUL 7: SFATURI PENTRU ECONOMISIREA ENERGIEI.....	80
CAPITOLUL -8: DATE TEHNICE .....	80
CAPITOLUL -9: RELAȚII ȘI SERVICII PENTRU CLIEȚI .....	80

Frigiderul dvs. respectă cerințele în vigoare privind siguranța. Utilizarea necorespunzătoare poate duce la accidentare și daune materiale. Pentru a evita riscul deteriorării, citiți cu atenție acest manual înainte de a folosi frigiderul pentru prima dată. Acesta include informații importante referitoare la instalarea, siguranța, utilizarea și întreținerea frigiderului dvs. Păstrați acest manual pentru utilizarea ulterioară.





**Simbol ISO 7010 W021**

**Avertisment; Risc de incendiu / materiale inflamabile**





## CAPITOLUL 1: AVERTISMENTE GENERALE

 **AVERTISMENT:** Păstrați deschiderile de ventilare ale frigiderului/congelatorului libere de orice obstrucționare.

 **AVERTISMENT:** Nu utilizați dispozitive mecanice sau alte mijloace pentru a accelera procesul de dezghețare.

 **AVERTISMENT:** Nu folosiți aparate electrice în interiorul frigiderului/congelatorului.

 **AVERTISMENT:** Nu deteriorați circuitul agentului de refrigerare.

 **AVERTISMENT:** Când poziționați aparatul, verificați cablul de alimentare să nu fie comprimat sau deteriorat.

 **AVERTISMENT:** Nu plasați prize portabile multiple sau surse de alimentare portabile la partea din spate a aparatului.

 **AVERTISMENT:** Pentru a evita accidentarea sau deteriorarea, acest aparat electrocasnic trebuie instalat conform instrucțiunilor producătorului.

 Cantitatea mică de agent de refrigerare R600a (un izobuten), folosită în acest frigider/congelator este prietenoasă cu mediul, dar și inflamabilă și explozivă dacă este aprinsă în spații închise.

\* Nu deteriorați circuitul cu gaz al răcitorului, în timpul transportării și poziționării frigiderului.

\* Nu depozitați niciun recipient cu materiale inflamabile, cum ar fi doze de spray sau cartușe reîncărcabile pentru extincătoare, în apropierea frigiderului/congelatorului.

\* Acest aparat electrocasnic este destinat utilizării în gospodărie și în aplicații similare, cum ar fi:

- zonele de bucătărie cu personal din magazine, birouri și alte medii de lucru
- în ferme și de către clienții hotelurilor, motelurilor și altor tipuri de medii rezidențiale
- mediilor de tipul celor care oferă cazare și mic dejun
- catering și alte aplicații similare non-retail.

## CAPITOLUL 1: AVERTISMENTE GENERALE

- \* Frigiderul/congelatorul dvs. necesită o alimentare din rețeaua de 220-240V, 50 Hz. Nu folosiți nicio altă sursă de alimentare. Înainte de a racorda frigiderul/congelatorul, asigurați-vă că informațiile de pe plăcuța de specificații (tensiunea și sarcina de racordare) se potrivesc cu cele ale sursei de alimentare cu curent electric din rețea. Dacă aveți îndoieli, consultați un electrician calificat.
- \* Acest aparat electrocasnic poate fi folosit de copiii în vârstă de 8 ani și mai mari și de către persoanele cu capacități fizice, senzoriale sau mentale reduse sau cu lipsă de experiență și cunoștințe, în cazul în care se află sub supraveghere sau au fost instruite în ceea ce privește folosirea aparatului electrocasnic într-o manieră sigură și dacă înțeleg pericolele la care se expun. Copiii nu au voie să se joace cu aparatul electrocasnic. Curățarea și mentenanța nu vor fi executate de către copiii nesupravegheați.
- \* Copiii cu vârste între 3 și 8 ani au voie să încarce și să descarce aparatele de refrigerare. Copiii nu trebuie să efectueze curățarea sau întreținerea aparatului; copiii foarte mici (între 0-3 ani) nu trebuie să utilizeze aparatul; copiii mici (între 3-8 ani) trebuie să utilizeze aparatul în condiții de siguranță doar dacă sunt supravegheați permanent; copiii mai mari (între 8-14 ani) și persoanele vulnerabile pot utiliza aparatul în condiții de siguranță după ce au fost supravegheați sau instruiți în mod corespunzător privind utilizarea aparatului. Persoanele foarte vulnerabile trebuie să utilizeze aparatul în condiții de siguranță doar dacă sunt supravegheate permanent.
- \* Cablul de alimentare/ștecărul deteriorat poate cauza incendii sau vă poate electrocuta. În cazul în care este deteriorat și trebuie înlocuit, acest lucru trebuie realizat numai de personalul calificat.
- \* Acest produs nu este destinat a fi utilizat la altitudini de peste 2000 de metri.

### **Pentru a evita contaminarea alimentelor, respectați următoarele instrucțiuni:**

- \* Deschiderea ușii pentru intervale lungi poate provoca o creștere considerabilă a temperaturii din compartimentele aparatului.
- \* Curățați cu regularitate suprafețele care vin în contact cu alimentele și cu sistemele de scurgere accesibile.
- \* Depozitați carnea și peștele crude în recipiente adecvate în frigider, astfel încât să nu vină în contact cu alte alimente sau să nu picure pe acestea.
- \* Compartimentele cu două stele pentru alimente congelate sunt adecvate pentru depozitarea alimentelor pre-congelate, pentru depozitarea sau prepararea înghețatei și pentru prepararea cuburilor de gheață.
- \* Compartimentele cu una, două sau trei stele nu sunt adecvate pentru congelarea alimentelor proaspete.
- \* Dacă frigiderul este lăsat gol pentru perioade mai lungi, deconectați-l, dezghețați-l, curățați-l, uscați-l și lăsați ușa deschisă pentru a preveni formarea mucegaiului în interiorul aparatului.

# CAPITOLUL 1: INSTRUCȚIUNI REFERITOARE LA SIGURANȚĂ

## Eliminarea

- Toate ambalajele și materialele folosite sunt prietenoase cu mediul și reciclabile. Vă rugăm să eliminați toate ambalajele într-un mod care nu afectează mediul. Pentru mai multe detalii, consultați consiliul local.
- Când aruncați aparatul electrocasnic la fier vechi, tăiați cablul de alimentare cu curent electric și distrugeți ștecărul și cablul. Demontați clichetul ușii, pentru a împiedica blocarea copiilor înăuntru.
- Un ștecăr tăiat și introdus într-o priză de 16 amperi este un pericol grav pentru siguranță (electrocutare). Vă rugăm să vă asigurați că ștecărul tăiat este eliminat în siguranță.

## Eliminarea aparatului dvs. electrocasnic vechi

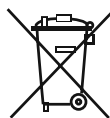

Acest simbol aplicat pe produs sau ambalaj indică faptul că produsul nu ar trebui considerat deșeu casnic. În schimb, acesta trebuie transportat la un oficiu de colectare a deșeurilor care se ocupă de reciclarea echipamentelor electrice și electronice. Materialele reciclate vor ajuta la protejarea resurselor naturale. Pentru mai multe informații privind reciclarea acestui produs, vă rugăm să contactați autoritățile locale, serviciile de eliminare a deșeurilor casnice sau magazinul de unde ați achiziționat produsul.

Vă rugăm să cereți informații de la autoritățile locale referitoare la eliminarea aparatelor electrice și electrocasnice pentru reutilizare, reciclare și recuperare.

## Note:

- Vă rugăm să citiți cu atenție manualul de instrucțiuni, înainte de a instala sau folosi aparatul electrocasnic. Nu ne facem responsabili pentru deteriorările produse ca urmare a utilizării necorespunzătoare.
- Respectați toate instrucțiunile de pe dispozitivul dvs. electrocasnic și din manualul de instrucțiuni și păstrați acest manual într-un loc sigur, pentru a soluționa problemele apărute în viitor.
- Acest aparat electrocasnic a fost produs pentru utilizarea în locuințe și poate fi folosit exclusiv în medii casnice și pentru destinația specifică. Acesta nu este adecvat utilizării comerciale sau în comun. O astfel de utilizare va determina anularea garanției aparatului electrocasnic, iar compania noastră nu se va face responsabilă pentru daunele apărute.
- Acest aparat electrocasnic a fost produs pentru folosirea în locuințe și este adecvat exclusiv pentru răcirea/depozitarea alimentelor. Acesta nu este adecvat utilizării comerciale sau în comun și nici pentru depozitarea altor substanțe cu excepția produselor alimentare. Compania noastră nu se face responsabilă pentru daunele produse în caz contrar.



## Avertismente privind siguranța

- Nu folosiți prelungitoare pentru racordarea frigiderului/congelatorului la sursa de alimentare cu curent electric.
- Cablul de alimentare/ștecărul deteriorat poate cauza incendii și vă poate electrocuta. În cazul în care este deteriorat și trebuie înlocuit, acest lucru trebuie realizat numai de personalul calificat.
- Nu îndoiți excesiv cablul de alimentare.
- Nu atingeți cablul de alimentare/ștecărul cu mâinile ude, deoarece acest lucru ar putea duce la scurtcircuit și electrocutare.

## Informații privind instalarea

*Înainte de a despacketa și manipula frigiderul, accordați-vă puțin timp pentru a vă familiariza cu punctele prezentate mai jos.*

- Nu îl așezați în bătaia directă a soarelui și poziționați-l departe de orice sursă de căldură, cum ar fi radiatorul.
- Aparatul dvs. electrocasnic ar trebui să fie la o distanță de cel puțin 50 cm față de plite, cuptoare pe gaz și centrul încălzitoarelor și trebuie să se afle la cel puțin 5 cm distanță de cuptoarele electrice.
- Nu expuneți frigiderul la umiditate sau ploaie.
- Frigiderul dvs. ar trebui poziționat la cel puțin 20 mm distanță de un alt frigider.
- **Este necesar un spațiu liber de minimum 150 mm deasupra aparatului. Nu așezați nimic pe aparat.**
- Pentru funcționarea în siguranță, este important ca frigiderul dvs. să fie sigur și echilibrat. Picioarele ajustabile sunt folosite pentru a aduce frigiderul dvs. la nivel. Asigurați-vă că aparatul dvs. electrocasnic este așezat la același nivel, înainte de a pune alimente în el.
- Vă recomandăm ca înainte de folosire, să ștergeți toate rafturile și tăvile cu o cârpă umezită în apă caldă, amestecată cu o lingură de bicarbonat de sodiu. După curățare, ștergeți cu apă curată și uscați-le.
- Instalați folosind distanțierile din plastic, care se găsesc în spatele aparatului electrocasnic. Răsucați la 90 de grade (conform indicațiilor din diagramă). Acest lucru va împiedica atingerea condensatorului de perete.
- Frigiderul ar trebui amplasat pe un perete cu o distanță liberă care să nu depășească 75 mm.

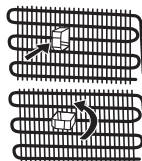

## Înainte de a folosi frigiderul



- Înainte de a monta frigiderul, verificați dacă există deteriorări vizibile. Nu instalați și nu folosiți frigiderul în cazul în care este deteriorat.
- La utilizarea frigiderului pentru prima dată, păstrați-l în poziție verticală timp de cel puțin 3 ore înainte de a-l conecta la alimentarea din rețea. Acest lucru va permite operarea eficientă și va împiedica avariarea compresorului.
- La folosirea frigiderului pentru prima dată, există posibilitatea să simțiți un ușor miros. Acest lucru este perfect normal și mirosul se va estompa pe măsură ce frigiderul începe să se răcească.

## CAPITOLUL 2: FRIGIDERUL DVS.

Acest aparat nu este destinat utilizării ca aparat încorporat.

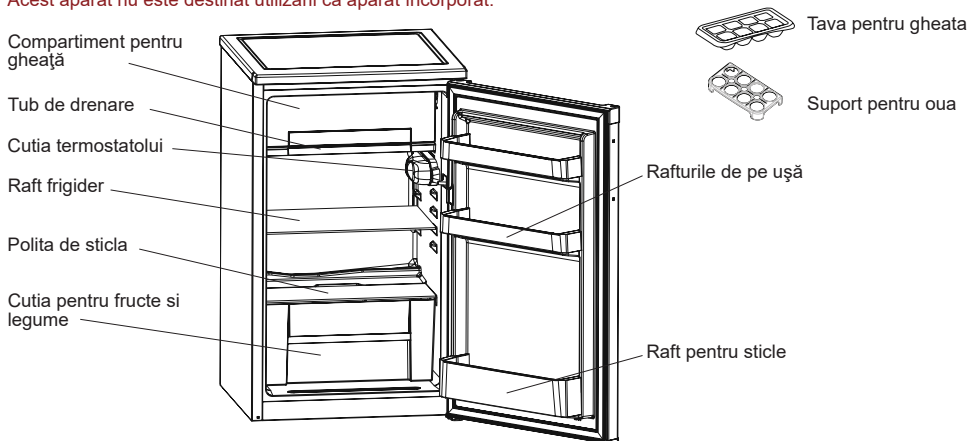

Această figură a fost desenată în scop informativ, pentru a prezenta diversele componente și accesoriile ale aparatului electrocasnic. Componentele pot varia, în funcție de modelul aparatului electrocasnic.

**Compartimentul pentru alimente proaspete (frigider):** Cea mai eficientă utilizare a energiei se obține în configurația cu sertarele la partea inferioară a aparatului și cu rafturile egal distribuite; poziția casetelor de pe uși nu afectează consumul de energie.

**Compartimentul pentru alimente congelate (congelator):** Cea mai eficientă utilizare a energiei se obține cu sertarele și casetele în pozițiile din fabrică.

## CAPITOLUL 3: FOLOSIREA FRIGIDERULUI

### Reglarea termostatului

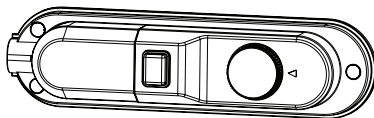

Funcția termostatului este de a regla automat temperatura din interiorul frigiderului și. Prin rotirea butonului între pozițiile 1 – 5 se obțin temperaturi din ce în ce mai scăzute.

**Notă importantă:** Nu încercați să rotiți butonul dincolo de poziția 1; acest lucru va determina oprirea aparatului.

• Pentru păstrarea pe o durată scurtă a alimentelor în compartimentul frigiderului, se recomandă fixarea butonului între

minimum și mediu (1 – 3).

- Pentru păstrarea pe o durată mai lungă a alimentelor în compartimentul frigiderului, se recomandă fixarea butonului într-una dintre pozițiile medii (3 – 4).

**Notă importantă:** În aparat, cea mai rece porțiune este chiar sub compartimentul pentru gheață. În această porțiune poate apărea condensarea. Înghețarea, congelarea și condensarea pot apărea în compartimentul pentru gheață sau în alte compartimente. Aceasta este o situație normală și nu afectează răcirea. Acesta poate fi șters cu un material uscat, potrivit instrucțiunilor de siguranță.

### Avertizări pentru setările de temperatură

- Temperatura ambiantă, temperatura alimentelor proaspete depozitate și frecvența deschiderii ușii afectează temperatura din frigider. Dacă este necesar, modificați setările de temperatură.
- Nu se recomandă ca frigiderul să fie în funcțiune în medii în care temperatura este mai mică de 10°C.
- Temperatura ar trebui setată ținând cont de frecvența deschiderii și închiderii ușii frigiderului, de cantitatea de alimente depozitată în acesta și de mediul în care este amplasat.
- Vă recomandăm ca la folosirea frigiderului pentru prima dată, acesta să fie lăsat să funcționeze timp de 24 ore neîntrerupte, pentru a asigura răcirea completă a acestuia. Nu deschideți ușa frigiderului și nu puneți alimente înăuntru pe această perioadă.
- Frigiderul dvs. are o funcție de întârziere de 5 minute, concepută pentru a preveni deteriorarea compresorului. După racordarea frigiderului dvs. la curent electric, acesta va începe să funcționeze normal după 5 minute.
- Frigiderul dvs. este conceput pentru a funcționa la intervalele de temperatură ambiantă prevăzute în standarde, conform categoriei climatice din eticheta informativă. Nu se recomandă ca frigiderul să funcționeze în medii care nu se încadrează în intervalele de temperatură menționate pentru eficiența răcirii.
- Acest aparat electrocasnic este conceput pentru utilizarea la o temperatură ambiantă în intervalul 10°C – 43°C.

**Clasa de climă și semnificația acesteia:**

**T (tropicală):** Acest aparat de refrigerare este destinat utilizării la temperaturi ambiante între 16 °C și 43 °C.

**ST (subtropicală):** Acest aparat de refrigerare este destinat utilizării la temperaturi ambiante între 16 °C și 38 °C.

## CAPITOLUL 3: FOLOSIREA FRIGIDERULUI

**N (temperată):** Acest aparat de refrigerare este destinat utilizării la temperaturi ambiante între 16 °C și 32 °C.

**SN (temperată extinsă):** Acest aparat de refrigerare este destinat utilizării la temperaturi ambiante între 10 °C și 32 °C.

### Indicatorul de temperatură

Pentru a vă ajuta să setați mai bine frigiderul, l-am dotat cu un indicator de temperatură poziționat în zona cea mai rece.

Pentru a vă depozita mai bine alimentele în frigider, în special în spațiul cel mai rece, asigurați-vă că pe indicatorul de temperatură apare mesajul "OK". Dacă nu apare mesajul « OK », acest lucru înseamnă că temperatura nu a fost setată corespunzător.

Indicatorul poate fi greu de observat, deci trebuie să vă asigurați că este iluminat corespunzător. De fiecare dată când dispozitivul de setare a temperaturii este modificat, așteptați stabilizarea temperaturii în interiorul aparatului electrocasnic înainte de a continua, dacă este necesar, cu o nouă setare a temperaturii. Vă rugăm să schimbați poziția dispozitivului de setare a temperaturii în mod progresiv și să așteptați timp de 12 ore, înainte de a începe o nouă verificare și o posibilă modificare.

**NOTĂ:** Ca urmare a deschiderii repetate a ușii (sau deschiderii prelungite a acesteia) sau după ce ați pus alimente proaspete în aparatul electrocasnic, este normal ca pe indicatorul de setare a temperaturii să nu apară mesajul "OK". În cazul în care se produce o acumulare anormală de cristale de gheață (în partea inferioară a aparatului electrocasnic) din compartimentul de refrigerare, evaporator (aparat electrocasnic supraîncărcat, temperatura ridicată a camerei, deschiderea frecventă a ușii), poziționați dispozitivul de setare a temperaturii într-o poziție inferioară, până când compresorul se oprește din nou.

### Depozitați alimentele în cea mai rece zonă a frigiderului.



Alimentele dvs. vor fi depozitate mai bine dacă le așezați în cea mai bună zonă de răcire. Zona cea mai rece se află chiar deasupra compartimentului pentru legume.

Simbolul următor indică zona cea mai rece din frigiderul dvs.

Asigurați-vă că temperatura din această zonă este redusă și asigurați-vă că raftul se află la nivelul acestui simbol, conform ilustrației.

Limita superioară a celei mai reci zone este indicată de partea inferioară a abțibildului (capătul săgeții). Raftul superior al celei mai reci zone trebuie să se afle la același nivel cu capătul săgeții. Cea mai rece zonă se află sub acest nivel.

Deoarece aceste rafturi sunt demontabile, asigurați-vă că acestea se află întotdeauna la același nivel cu aceste limite zonale descrise pe abțibilduri, pentru a garanta temperaturile din această zonă.

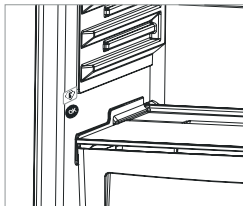

### Accesorii

#### Tava de gheață

- Umpleți tava de gheață cu apă și așezați-o în compartimentul de congelare.
- După ce apa a înghețat complet, puteți rasucii tava așa cum arată figura, pentru a obține cuburile de gheață.

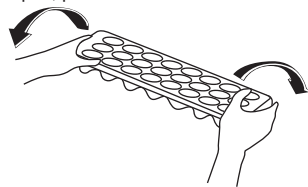
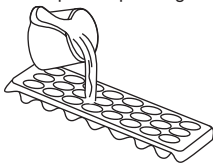

### Modul de vară/iarnă

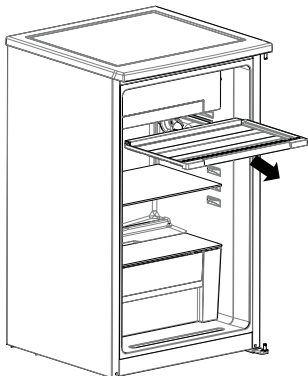

Clapeta de drenare a tăviței vă permite să ajustați fluxul de aer din interiorul frigiderului dumneavoastră în funcție de anotimp, vara (temperatură ambientală ridicată) și iarna (temperatură ambientală scăzută).

#### Modul de vară (mod 1)

Compartimentul de jos al congelatorului va fi mult mai rece.

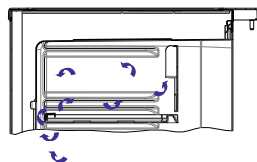
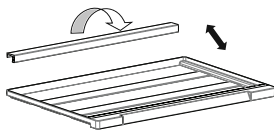

## CAPITOLUL 3: FOLOSIREA FRIGIDERULUI

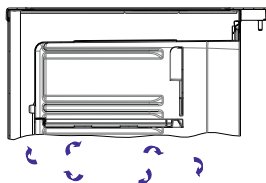
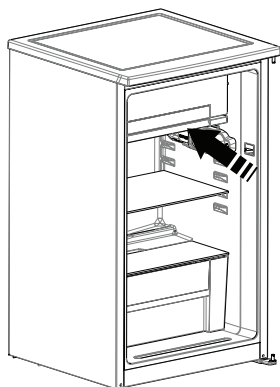

### Modul de iarnă (mod 2)

Compartimentul de jos al congelatorului nu va fi cu mult mai rece. În timpul decongelării, ar trebui utilizat modul de iarnă.

### Curățarea

- **Înainte de curățarea frigiderului dvs., decuplați alimentarea cu curent electric din rețea și scoateți ștecărul din priză.**
- Nu spălați frigiderul turnând apă peste acesta.
- Folosiți o cârpă sau un burete înmuiat în apă caldută cu săpun, pentru a șterge interiorul și exteriorul frigiderului dvs.
- Îndepărtați cu atenție toate rafturile și sertarele, glisând în sus și în jos, apoi curățați cu apă cu săpun. Nu le spălați în mașina de spălat sau în mașina de spălat vase.
- Nu folosiți solvenți, agenți de curățare abrazivi, agenți de curățare pentru sticlă sau agenți universali de curățare pentru a vă curăța frigiderul. Acest lucru poate deteriora suprafețele din plastic și alte componente, din cauza substanțelor chimice pe care le conțin.
- Curățați condensatorul din spatele frigiderului cel puțin o dată, cu o perie moale sau un aspirator.

**Asigurați-vă că frigiderul este scos din priză în timpul curățării.**

### Dezghețare

Gheața acumulată în compartimentul pentru gheață, ar trebui să fie înlăturată periodic de fiecare dată când gheața acumulată depășește 6-8 mm. Compartimentul pentru gheață ar trebui să fie curățat în același mod precum compartimentul frigiderului, cu operațiunile de dezghețare a compartimentului efectuate de cel puțin două ori pe an.

### Pentru aceasta:

- Cu o zi înaintea dezghețării, setați indicatorul termostatului la poziția 5, pentru a congela complet alimentele.
- În timpul dezghețării, alimentele congelate ar trebui împachetate în câteva straturi de hârtie și păstrate la loc răcoros. Creșterea inevitabilă a temperaturii va scurta timpul de depozitare al acestora. Amintiți-vă să consumați aceste alimente într-o perioadă relativ scurtă de timp.
- Închideți frigiderul de la priza de curent și deconectați fișa principală.
- Lăsați ușa deschisă, iar pentru a accelera procesul de dezghețare, pot fi așezate în compartimentul congelatorului unul sau mai multe recipiente cu apă caldă.
- Uscați interiorul aparatului și tăvița concavă cu un burete sau cu un material uscat și setați butonul termostatului la poziția 5.

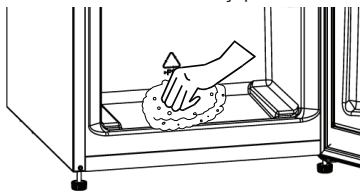

**Gaura inferioară din spatele frigiderului este închisă și nu afectează în nici un fel sistemul de răcire al acestuia.**

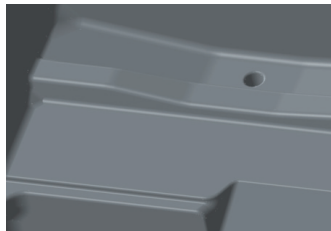

## CAPITOLUL 3: FOLOSIREA FRIGIDERULUI

### Inlocuirea becului

Inlocuirea becului din frigider presupune urmatoarele:

1. Scoateti frigiderul din priza.
2. Apasati carligele aflate de o parte si de alta a capacului compartimentului in care se afla becul si indepartati capacul.
3. Inlocuiti becul cu un altul cu o putere de cel mult 15W.
4. Puneti inapoi capacul si dupa 5 min. bagati din nou aparatul in priza.

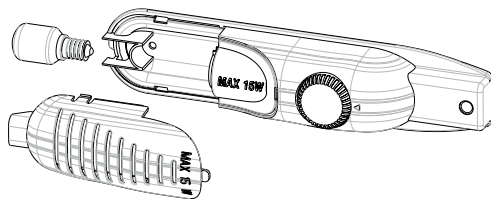

### Înlocuirea LED-urilor

În cazul în care frigiderul/congelatorul dvs. este iluminat cu LED-uri, contactați biroul de asistență Sharp, deoarece acestea trebuie înlocuite exclusiv de către personalul autorizat.

## CAPITOLUL 4: GHID DE DEPOZITARE A ALIMENTELOR

- Pentru a reduce acumularea de gheață, nu puneți niciodată în compartimentul frigiderului recipiente cu lichide, fără închidere etanșă.
- Lăsați alimentele calde sau fierbinți să se răcească înainte de depozitare. Acest lucru reduce consumul de curent electric.
- Pentru a evita acumularea de gheață, asigurați-vă că nu depozitați alimente lipite de peretele din spate.
- Cea mai rece zonă a frigiderului este cea de jos. Vă recomandăm folosirea acestei zone pentru alimentele ușor perisabile, cum ar fi pește, alimente preparate, produse de patiserie sau produsele lactate. Cea mai caldă zonă se află pe raftul superior al ușii. Vă recomandăm ca acolo să depozitați untul sau brânza.
- Pentru condiții normale de funcționare este suficient să reglați temperatura frigiderului la +4 °C.
- Temperatura compartimentului frigider trebuie să fie în intervalul 0-8 °C; alimentele proaspete sub 0 °C îngheață și se alterează, iar peste 8 °C contaminarea bacteriană crește și alimentele se alterează.
- Nu introduceți alimente fierbinți în frigider, așteptați să se răcească la temperatura ambiantă. Alimentele fierbinți măresc temperatura în frigider și cauzează toxinfecții alimentare și alterarea inutilă a alimentelor.
- Carnea, peștele, etc. trebuie depozitate în compartimentul răcoros pentru alimente, iar compartimentul de legume este de preferat pentru legume (dacă este disponibil).
- Pentru a preveni contaminarea încrucișată, produsele din carne nu trebuie depozitate împreună cu fructele și legumele.
- Alimentele trebuie introduse în frigider în recipiente închise sau acoperite pentru a preveni umezeala și miosurile.

## CAPITOLUL 5: INVERSAREA UȘILOR

### Repoziționarea ușii

- Posibilitatea de a inversa ușile depinde de tipul de frigider pe care îl dețineți.
- Acest lucru nu este posibil atunci când mânerul este fixat în partea din față a aparatului electrocasnic.
- Dacă modelul dvs. nu are mâner există posibilitatea de a inversa ușile, însă acest lucru trebuie efectuat de personalul autorizat. Vă rugăm să apelați service-ul Sharp.

## CAPITOLUL 6: REMEDIEREA DEFECȚIUNILOR

Dacă frigiderul dumneavoastră nu funcționează corect, s-ar putea să fie vorba despre o problemă minoră. De aceea, înainte de a chema electricianul de întreținere, pentru a economisi timp și bani, vă rugăm să verificați cu atenție următoarele:

### În cazul în care frigiderul nu funcționează,

#### verificați dacă:

- Este băgat corect în priză;
- Siguranța de pe tabloul central nu este întreruptă;
- Termostatul nu este cumva în poziția "0";
- Priza este funcțională. Pentru aceasta, introduceți în priză un alt aparat care știți sigur că funcționează.

### În cazul în care frigiderul nu răcește suficient,

#### verificați dacă:

- Frigiderul nu este supraîncărcat;
- Ușile sunt închise perfect;
- Nu este praf pe radiatorul din spate;
- Există suficient spațiu de aerisire în spatele frigiderului și pe părțile lui laterale.



## CAPITOLUL 6: REMEDIEREA DEFECȚIUNILOR

### **Daca frigiderul face prea mult zgomot – cauze posibile:**

Gazul de racire care circula in circuitul frigiderului poate face un usor zgomot (de bule) chiar cand compresorul nu functioneaza. Nu trebuie sa va ingrijorati pentru ca este normal. Daca frigiderul face un alt zgomot cauzele posibile pot fi urmatoarele:

- Aparatul nu este nivelat la sol.
- Aparatul se atinge cu partea din spate de ceva.
- Obiectele puse deasupra aparatului vibreaza.

### **Daca apare apa in partea de jos a frigiderului – cauze posibile:**

Orificiul de scurgere a apei este infundat (Utilizati dopul de scurgere pentru a curata orificiul)

### **Recomandări**

- Dacă nu veți folosi frigiderul pe o perioadă îndelungată (de exemplu pe timpul vacanțelor de vară), scoateți-l din priză. Curățați frigiderul conform Capitolului "Curățarea" și lăsați ușa deschisă, pentru a împiedica formarea umidității și a mirosurilor.
- În cazul în care problema persistă și după ce ați urmat instrucțiunile de mai sus, vă rugăm să contactați un prestator de servicii autorizat.

## CAPITOLUL 7: SFATURI PENTRU ECONOMISIREA ENERGIEI

1. Lăsați întotdeauna alimentele să se răcească înainte de a le depozita în aparatul electrocasnic.
2. Dezghețați alimentele în compartimentul frigiderului, deoarece acest lucru ajută la economisirea energiei electrice.

## CAPITOLUL -8: DATE TEHNICE

Informațiile tehnice sunt înscrise pe plăcuța tehnică așezată în interiorul aparatului și pe eticheta referitoare la energie. Codul QR de pe eticheta referitoare la energie, furnizată împreună cu aparatul, oferă un link către informațiile legate de performanțele aparatului din baza de date EU EPREL.

Păstrați eticheta referitoare la energie împreună cu manualul de utilizare și toate documentele furnizate împreună cu acest aparat.

De asemenea, puteți găsi aceleași informații în EPREL folosind linkul <https://eprel.ec.europa.eu> și denumirea modelului și numărul de produs înscrise pe plăcuța tehnică a aparatului.

Consultați linkul [www.theenergylabel.eu](http://www.theenergylabel.eu) pentru informații detaliate despre eticheta referitoare la energie.

## CAPITOLUL -9: RELAȚII ȘI SERVICII PENTRU CLIEȚI

Folosiți întotdeauna piese de schimb originale.

Când luați legătura cu Centrul nostru de service autorizat, verificați să aveți la îndemână următoarele date: Model, număr de serie.

Informațiile se găsesc pe plăcuța tehnică. **Puteți găsi eticheta tehnică în interiorul frigiderului, pe partea stângă inferioară.**

Piese de schimb originale pentru anumite componente sunt disponibile timp de minim 7 sau 10 ani de la introducerea pe piață a ultimei unități a modelului, depinzând de tipul componentei.

Vizitați website-ul nostru pentru următoarele:  
[www.sharphome.eu](http://www.sharphome.eu)

# Sadržaj

POGLAVLJE -1: OPĆA UPOZORENJA .....	82
POGLAVLJE -2: VAŠ HLADNJAK.....	86
POGLAVLJE -3: KORIŠTENJE VAŠEG HLADNJAKA .....	86
POGLAVLJE -4: SMJERNICE U VEZI POHRANE HRANE .....	89
POGLAVLJE -5: PREOKRETANJE VRATA.....	89
POGLAVLJE -6: RJEŠAVANJE PROBLEMA.....	89
POGLAVLJE -7: SAVJETI ZA UŠTEDU ENERGIJE .....	90

Vaš hladnjak zadovoljava trenutne sigurnosne zahtjeve. Neprikladna upotreba može dovesti do osobne ozljede i oštećenja imovine. Kako biste izbjegli rizik od oštećenja, pažljivo pročitajte priručnik prije korištenja vašeg hladnjaka po prvi puta. On sadrži važne sigurnosne informacije o ugradnji, sigurnosti, korištenju i održavanju vašeg hladnjaka. Ovaj priručnik zadržite za upotrebu u budućnosti.





**Simbol ISO 7010 W021**

**Upozorenje; Opasnost od požara / zapaljivi materijali**

## POGLAVLJE -1: OPĆA UPOZORENJA

 **UPOZORENJE:** Neka otvori za ventilaciju hladnjaka sa zamrzivačem budu slobodni od prepreka.

 **UPOZORENJE:** Nemojte koristiti mehaničke uređaje za ubrzavanje procesa odmrzavanja.

 **UPOZORENJE:** Nemojte koristiti ostale električne naprave unutar hladnjaka sa zamrzivačem

 **UPOZORENJE:** Nemojte oštetiti krug hladnjaka.

 **UPOZORENJE:** Kada postavljate uređaj, osigurajte da kabel napajanja nije negdje zapeo i da nije oštećen.

 **UPOZORENJE:** Nemojte postavljati višestruke prijenosne utičnice ili prijenosne izvore napajanja na stražnji dio uređaja.

 **UPOZORENJE:** Kako biste izbjegli osobne ozljede ili oštećenja, ova naprava mora biti ugrađena u skladu s uputama proizvođača.

 Mala količina sredstva za hlađenje u ovom hladnjaku sa zamrzivačem ne šteti okolišu R600a (izobuten) te je zapaljiv i eksplozivan ako se zapali u zatvorenim uvjetima.

\* Nemojte oštetiti krug plina hladnjaka tijekom prenošenja i postavljanja.

\* Ne spremajte nikakve spremnike sa zapaljivim materijalima poput limenki sa sprejem ili uloške za punjenje aparata za gašenje požara u blizini hladnjaka sa zamrzivačem.

\* Ova naprava namijenjena je upotrebi u domaćinstvu te sličnim primjenama poput sljedećih:

- područja s kuhinjama unutar trgovine, uredima i u ostalim radnim okolinama;
- farmerske kuće i od strane klijenata u hotelima, motelima i ostalim vrstama stambene okoline
- okoline vezane uz prenočište;
- catering i slične primjene nevezane uz maloprodaju

## POGLAVLJE -1: OPĆA UPOZORENJA

- \* Vaš hladnjak sa zamrzivačem zahtjeva napajanje od 220 - 240 V, 50 Hz. Ne koristite nikakvo drugo napajanje. Prije spajanja vašeg hladnjaka sa zamrzivačem, pobrinite se da informacije na pločici s podacima (u vezi napona i povezanog opterećenja) odgovara glavnom napajanju. Ako niste sigurni, posavjetujte se s kvalificiranim električarom)
- \* Ovu napravu mogu koristiti djeca od 8 godina naviše i osobe sa smanjenim fizičkim, osjetilnim ili mentalnim sposobnostima ili s manjkom iskustva i znanja, ako su pod nadzorom ili su im dane upute u vezi korištenja naprave na siguran način te razumiju uključene opasnosti. Djeca se ne smiju igrati s napravom. Čišćenje i korisničko održavanje meće izvoditi djeca bez nadzora.
- \* Djeci u dobi od 3 do 8 godina dopušteno je puniti i prazniti rashladne uređaje. Od djece se ne očekuje da obavljaju čišćenje ili održavanje uređaja, od vrlo male djece (0-3 godine) se ne očekuje uporaba aparata, od male djece (3-8 godina) se ne očekuje da koriste uređaje na siguran način, osim ako su pod stalnim nadzorom, starija djeca (8-14 godina starosti) i ranjive osobe mogu koristiti uređaje sigurno nakon što su dobili odgovarajući nadzor ili upute o korištenju aparata. Ne očekuje se da će vrlo ranjive osobe koristiti uređaje na siguran način ako se ne provodi stalni nadzor.
- \* Oštećena žica za napajanje/utikač mogu uzrokovati požar ili uzrokovati strujni udar. Ako su oštećeni, moraju se zamijeniti, a to može izvesti samo kvalificirano osoblje.
- \* Ovaj uređaj nije namijenjen za uporabu na nadmorskim visinama iznad 2000 m.

### **Kako biste izbjegli kontaminaciju hrane, molimo vas da se pridržavate sljedećih uputa:**

- \* Otvaranje vrata na duže vrijeme može uzrokovati značajno povećanje temperature u odjeljcima uređaja.
- \* Redovito čistite površine koje mogu doći u dodir s hranom i pristupačnim sustavima odvodnje.
- \* Sirovo meso i ribu čuvajte u prikladnim posudama u hladnjaku, tako da ne bude u dodiru s drugim hranom ili ne kapaju na drugu hranu.
- \* Odjeljci s zamrznutom hranom s dvije zvjezdice prikladni su za čuvanje prethodno zamrznute hrane, čuvanje ili pripremu sladoleda i pripremu kockica leda.
- \* Odjeljci s jednom, dvije ili tri zvjezdice nisu prikladni za zamrzavanje svježih hrane.
- \* Ako je uređaj za hlađenje ostavljen prazan dulje vrijeme, isključite ga, odmrznite, očistite, osušite i ostavite otvorena vrata kako biste spriječili razvoj plijesni unutar uređaja.

# POGLAVLJE -1: SIGURNOSNE UPUTE

## Odlaganje

- Sva ambalaža i materijali koji se koriste su ekološki prihvatljiviji te se mogu reciklirati. Molimo da svu ambalažu odložite na ekološki prihvatljiv način. Za daljnje detalje posavjetujte se sa svojim lokalnim vijećem.
- Ako će se naprava odložiti kao otpadni materijal, odrežite kabel za strujno napajanje i uništite utikač i kabel. Onemogućite hvatač za vrata kako biste spriječili da djeca ostanu zarobljena unutra.
- Odrezani utikač koji je umetnut u 16-ampersku utičnicu je ozbiljna sigurnosna opasnost (udar). Molimo da se pobrinete da odrezani utikač bude odložen na siguran način.

## Odlaganje vaše stare naprave

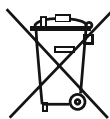

Ovaj simbol na proizvodu ili ambalaži ukazuje na to da se proizvod ne smije tretirati kao kućanski otpad. Umjesto toga, mora se dostaviti na mjesto za prikupljanje primjenjivog otpada koje reciklira električnu i elektroničku opremu. Materijali koji se mogu reciklirati će pomoći u održavanju prirodnih izvora. Za više detaljnih informacija u vezi recikliranja ovog proizvoda molimo da kontaktirate lokalne vlasti, ustanovu za odlaganje kućanskog otpada ili trgovinu u kojoj ste kupili proizvod.

Molimo, pitajte lokalne vlasti u vezi odlaganja otpadne električne i elektroničke opreme u svrhu ponovne upotrebe, recikliranja i obnove.

## Napomene:

- Molimo da prije ugradnje i korištenja vaše naprave pažljivo pročitate priručnik s uputama. Mi nismo odgovorni za oštećenje do kojeg je došlo zbog neispravnog korištenja.
- Slijedite sve upute na vašoj napravi i u priručniku s uputama te čuvajte ovaj priručnik na sigurnom mjestu kako biste riješili probleme do kojih će možda doći u budućnosti.
- Ova naprava je proizvedena kako bi se koristila u domovima te se može koristiti samo u domaćim okolinama i za specifičnu namjenu. Nije prikladna za komercijalnu ili zajedničku upotrebu. Takva upotreba dovest će do poništenja jamstva naprave i naša tvrtka neće biti odgovorna za nastale gubitke.
- Ova naprava je proizvedena kako bi se koristila u kućama i prikladna je samo za hlađenje / skladištenje hrane. Nije prikladna za komercijalnu ili zajedničku upotrebu i/ili za skladištenje ostalih stvari osim hrane. Naša tvrtka nije odgovorna za nastale gubitke u suprotnom slučaju.

## Sigurnosna upozorenja



- Ne spajajte svoj hladnjak na glavno strujno napajanje pomoću produžnog kabela.
- Oštećena žica za napajanje/utikač mogu uzrokovati požar ili uzrokovati strujni udar. Ako su oštećeni, moraju se zamijeniti, a to može izvesti samo kvalificirano osoblje.
- Nikada nemojte prekomjerno savijati žicu za napajanje.
- Nikada nemojte dirati žicu za napajanje / utikač mokrim rukama, jer to može dovesti do strujnog udara radi kratkog spoja.

## Informacije o ugradnji

*Prije nego što otpakirate i počnete s postavljanjem svog hladnjaka, molimo da se upoznate sa sljedećim točkama.*

- Maknite se od izravnog sunčevog svjetla i dalje od izvora topline poput radijatora.
- Vaša naprava mora biti barem 50 cm dalje od štednjaka, plinskih pećnica i grijača te mora biti barem 5 cm dalje od električnih pećnica.
- Svoj hladnjak ne izlažite vlazi ili kiši.
- Vaš hladnjak mora biti postavljen barem 20 mm dalje od drugog zamrzivača.
- **Potreban je razmak od najmanje 150 mm na vrhu uređaja. Ne stavljajte ništa na uređaj.**
- Zbog sigurnog rada je važno da vaš hladnjak bude siguran i u ravnini. Za poravnanje vašeg hladnjaka koriste se podeseive noge. Pobrinete se da vaša naprava bude u ravnini prije nego što počnete stavljati hranu unutra.
- Preporučujemo da prije upotrebe obrišete sve police i ladice pomoću krpe namočene u toplu vodu izmiješanu sa žličicom bikarbona sode. Nakon čišćenja isperite toplom vodom i osušite.
- Ugradite pomoću plastičnih vodilica za razmak koje možete pronaći na stražnjoj strani naprave. Okrenite za 90 stupnjeva (kao što je prikazano na shemi). Tako kondenzator neće dodirivati zid.
- Hladnjak mora biti postavljen kraj zida sa slobodnim razmakom od ne više od 75 mm.

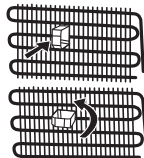

## Prije korištenja hladnjaka



- Prije postavljanja vašeg hladnjaka, provjerite ima li kakvih vidljivih oštećenja. Ne ugrađujte niti ne koristite hladnjak ako je oštećen.
- Kada koristite svoj hladnjak po prvi puta, držite ga u uspravnom položaju barem 3 sata prije nego što ga uključite u napajanje. Tako će se omogućiti učinkovit rad te spriječiti oštećenja na kompresoru.
- Možda ćete kod prve upotrebe hladnjaka primijetiti lagan miris. To je u potpunosti normalno i nestat će kada se hladnjak počne hladiti.

## POGLAVLJE -2: VAŠ HLADNJAK

Ovaj se uređaj ne upotrebljava kao ugrađeni uređaj.

Odjeljak za led

Ladica za cijeđenje

Kutija termostata

Polica hladnjaka

Poklopac posude za voće i povrće

Posuda za voće i povrće

Posuda za led

Odjeljak za jaja

Police na vratima

Polica za boce

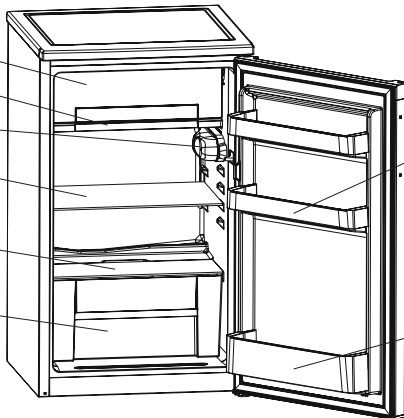

Ova slika je izrađena u svrhu pružanja informacija te kako bi prikazala različite dijelove i dodatnu opremu naprave. Dijelovi se mogu razlikovati s obzirom na model naprave.

**Odjeljak za svježiju hranu (Hladnjak):** Najučinkovitija uporaba energije se osigurava u konfiguraciji s ladicama u donjem dijelu uređaja, i ravnomjerno postavljenim policama, položaj košara za vrata ne utječe na potrošnju energije.

**Odjeljak zamrzivača (Zamrzivač):** Najučinkovitija uporaba energije se osigurava u konfiguraciji s ladicama i košarama u položaju zaliha.

## POGLAVLJE -3: KORIŠTENJE VAŠEG HLADNJAKA

### Podešavanje termostata

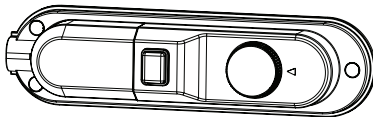

Termostat automatski ugađa temperaturu u hladnjaku. Postavljanjem gumba termostata od položaja 1 do položaja 5, u hladnjaku se snižuje temperatura hlađenja.

**Važna napomena:** Ne pokušavajte okrenuti ručicu dalje od položaja 1, jer će zaustaviti rad uređaja.

Za kratkotrajno odlaganje hrane u hladnjaku, ugodite gumb

termostata između minimuma i sredine (1-3).

- Za dugotrajno odlaganje hrane u hladnjaku, ugodite gumb termostata iznad sredine (3-4).

**Važna napomena:** Najhladniji dio unutar uređaja nalazi se ispod odjeljka za led. U tom dijelu hladnjaka može doći do kondenzacije. Može doći do stvaranja leda, inja i kondenzacije u odjeljku za led i drugim odjeljcima. To je uobičajeno i ne utječe na hlađenje. Može se obrisati suhom krpom u skladu sa sigurnosnim uputama.

### Upozorenja vezana uz postavke temperature

- Okolna temperatura, temperatura svježije spremljene hrane i učestalost otvaranja vrata utječu na temperaturu u odjeljku hladnjaka. Ako je potrebno, promijenite postavku temperature.
- Ne preporučuje se da hladnjakom rukujete u okolinama hladnijima od 10 °C.
- Postavka temperature mora biti postavljena s obzirom na učestalost otvaranja i zatvaranja vrata hladnjaka, količinu hrane spremljene u hladnjak i okolinu u kojoj je postavljena naprava.
- Preporučujemo da se hladnjak kod prve upotrebe ostavi da radi neprekidno 24 sata kako bi se osiguralo da se do kraja ohladi. Ne otvarajte vrata hladnjaka, niti ne stavljajte hranu unutra u tom razdoblju.
- Vaš hladnjak ima ugrađenu funkciju odgode od 5 minuta, dizajnirani kako bi se spriječilo oštećenje kompresora. Kada je hladnjak spojen na napajanje, on će početi raditi normalno nakon 5 minuta.
- Vaš hladnjak je dizajniran kako bi radio u intervalima okolne temperature navedenima u standardima, u skladu s klimatskim razredom navedenim na naljepnici s informacijama. Ne preporučuje se da hladnjak radi u okolini čija temperatura je izvan navedenih intervala u vezi učinkovitosti hlađenja.
- Ova naprava je dizajnirana za upotrebu kod okolnih temperatura u rasponu od 10 °C - 43 °C.

### Klimatski razred i značenje:

**T (tropska):** Ovaj rashladni uređaj predviđen je za uporabu na sobnoj temperaturi u rasponu od 16 °C do 43 °C.

**ST (suptropska):** Ovaj rashladni uređaj predviđen je za uporabu na sobnoj temperaturi u rasponu od 16 °C do 38 °C.

**N (umjerena):** Ovaj rashladni uređaj predviđen je za uporabu na sobnoj temperaturi u rasponu od 16 °C do 32 °C.

**SN (proširena umjerena):** Ovaj rashladni uređaj predviđen je za uporabu na sobnoj temperaturi u rasponu od 10 °C do 32 °C.

## POGLAVLJE -3: KORIŠTENJE VAŠEG HLADNJAKA

### Indikator temperature

Kako bismo vam pomogli u boljem postavljanju vašeg hladnjaka, opremili smo ga indikatorom temperature koji se nalazi na najhladnijem području.

Kako biste bolje pohranjivali hranu u vašem hladnjaku, posebno na najhladnijem području, pobrinite se da na indikatoru temperature bude prikazana poruka "OK". Ako se « OK » ne pojavljuje, to znači da temperatura nije postavljena ispravno.

Možda će biti teško vidjeti indikatora, pobrinite se da je ispravno osvijetljen. Svaki puta kada se uređaj za postavljanje temperature promijeni, pričekajte da se temperatura unutar naprave stabilizira prije nastavka, ako je potrebno, s novom postavkom temperature. Molimo da mijenjate položaj uređaja za postavljanje temperature postupno i pričekate barem 12 sati prije početka nove provjere i potencijalne promjene.

**NAPOMENA:** Nakon čestih otvaranja (ili duže otvorenosti) vrata ili nakon stavljanja svježe hrane u napravu, normalno je da se "OK" neće pojaviti na indikatoru postavke temperature. Ako dođe do abnormalnog gomilanja ledenih kristala (donji zid naprave) u odjeljku hladnjaka, isparivača (preopterećena naprava, visoka temperatura sobe, česta otvaranja vrata), uređaj za postavljanje temperature stavite na niži položaj, sve dok se ponovno ne postignu razdoblja isključenog kompresora.

### Hranu pohranjajte u najhladnijem području hladnjaka.

Vaša hrana bit će bolje pohranjena ako je stavite u najprikkladnije područje za hlađenje. Najhladnije područje je odmah iznad odjeljka za voće i povrće.



Sljedeći simbol označava najhladnije područje vašeg hladnjaka.

Kako biste bili sigurni da u tom području imate najnižu temperaturu, pobrinite se da se polica nalazi na razini tog simbola, kao što je prikazano na slici.

Gornja granica najhladnijeg područja označena je donjom stranom naljepnice (glava strelice). Gornja polica najhladnijeg područja mora biti u ravnini s glavom strelice.

Pošto se te police mogu uklanjati, pobrinite se da uvijek budu na istoj razini s ograničenjima tih zona opisanim na naljepnici, kako bi se održavale temperature u tom području.

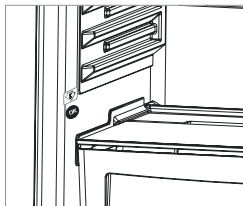

### Razni dijelovi

#### Posuda za led

- Napunite posudu za led sa vodom i stavite je u zamrzivač.
- Nakon što se voda pretvorila u led, možete laganim rotiranjem posude (kao što je prikazano na slici) izvaditi led.

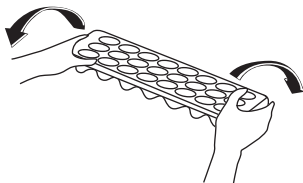
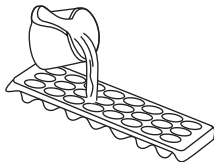

### Ljetni / zimski način rada

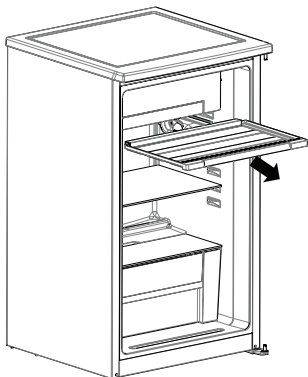

Krilce ladice za cijeđenje omogućuje vam podešavanje protoka hladnog zraka unutar hladnjaka u skladu s ljetnim (visoka temperatura okoline) i zimskim (niska temperatura okoline) godišnjim dobom.

#### Ljetni način rada (način rada 1)

Donji odjeljak hladnjaka bit će mnogo hladniji.

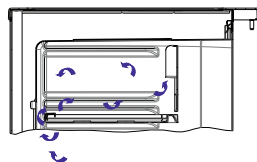
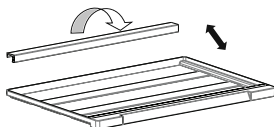



## POGLAVLJE -3: KORIŠTENJE VAŠEG HLADNJAKA

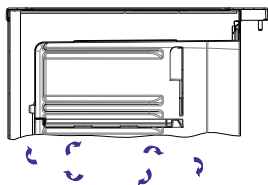
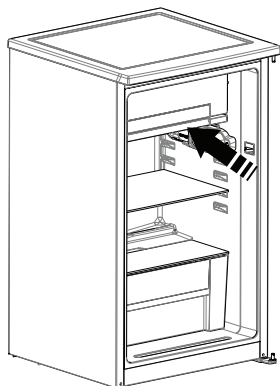

### Zimski način rada (način rada 2)

Donji odjeljak hladnjaka neće biti mnogo hladniji.

Tijekom odmrzavanja treba se upotrebljavati zimski način rada.

### Čišćenje

- **Prije čišćenja vašeg hladnjaka isključite napajanje i izvadite utikač iz utičnice.**
- Hladnjak ne perite tako da unutra lijevate vodu.
- Upotrijebite toplu, sapunastu krpu ili spužvu kako biste obrisali unutrašnjost i vanjski dio hladnjaka.
- Pažljivo izvadite sve police i ladicu tako da ih proklijžete prema gore ili prema van i očistite sapunastom vodom. Ne perite u stroju za pranje rublja ili suđa.
- Ne koristite otapala, abrazivna sredstva za čišćenje, sredstva za čišćenje stakla niti univerzalna sredstva za čišćenje kako biste očistili svoj hladnjak. To može dovesti do oštećenja plastičnih površina i ostalih dijelova s kemikalijama koje sadrže.
- Očistite kondenzator na stražnjem dijelu vašeg hladnjaka barem jednom na godinu pomoću meke četke ili usisavača.

**Pobrinite se da vaš hladnjak bude iskopčan iz napajanja tijekom čišćenja.**

### Odmrzavanje

Prekomjerna količina leda utječe na učinkovitost hladnjaka. Odjeljak za led potrebno je otapati barem dva puta godišnje ili kada sloj leda premašuje 7 mm.

#### Da biste to učinili:

- provjerite je li krilce ladicu za cijeđenje na mjestu. (Odaberite zimski način rada. Pri kraju odmrzavanja odaberite prethodni način rada ovisno o temperaturi okoline. Zimski - ljetni način rada)
- Dan prije odmrzavanja postavite gumb termostata na položaj 5 da biste potpuno zamrznuli namirnice.
- Tijekom odmrzavanja zamrznute bi namirnice trebale biti zamotane u nekoliko slojeva papira i pohranjene na hladnom mjestu. Neizbježan porast temperature skratit će njihovo vrijeme čuvanja. Te namirnice obavezno upotrijebite unutar kratkog vremenskog razdoblja.
- Isključite hladnjak iz utičnice i iskopčajte utikač
- Ostavite vrata otvorena te za ubrzanje procesa odmrzavanja postavite jednu ili više posuda s toplom vodom u odjeljak zamrzivača.
- Osušite unutrašnjost uređaja i ladicu za cijeđenje spužvicom ili čistom krpom te postavite termostat na položaj 5.

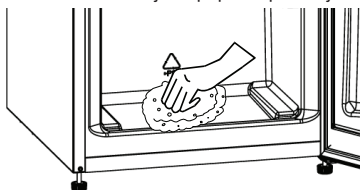

Otvor u donjem stražnjem dijelu hladnjaka zatvoren je i ne utječe na sustav hlađenja uređaja.

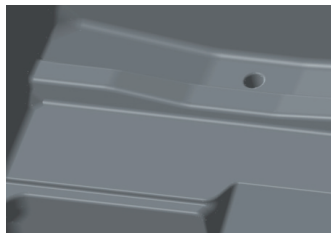

## POGLAVLJE -3: KORIŠTENJE VAŠEG HLADNJAKA

### Zamjena lampice

Postupak za promjenu lampice u hladnjaku;

1. Isključite uređaj iz električne mreže.
2. Utisnite kuke koje se nalaze na bokovima poklopca i izvadite poklopac.
3. Zamijenite postojeću lampicu s novom (snaga do 15 W).
4. Vratite poklopac na mjesto i nakon 5 min uključite uređaj.

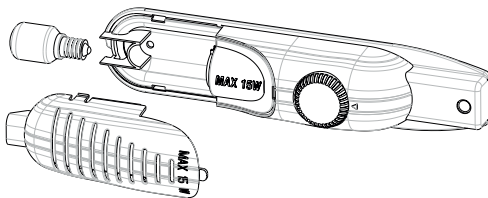

### Zamjena LED svjetla (ako je osvjjetljenje osigurano LED trakom)

Ako vaš hladnjak sa zamrzivačem ima svjetla s LED diodama, kontaktirajte službu za podršku korisnicima Sharpa, jer ih zamijeniti može samo ovlašteno osoblje.

## POGLAVLJE -4: SMJERNICE U VEZI POHRANE HRANE

- Kako biste smanjili nagomilavanjeinja, u hladnjak nikada ne stavljajte tekućine u nezatvorenim spremnicima.
- Pustite da se topla ili vruća hrana ohladi prije pospremanja u hladnjak. Tako ćete omogućiti smanjenje potrošnje energije.
- Kako biste izbjegli nagomilavanjeinja, pobrinite se da ništa nije pohranjeno tako da dodiruje stražnji zid.
- Najhladnije područje hladnjaka je na dnu. Preporučujemo koristiti to područje za pohranu hrane koja se lako kvari poput ribe, gotovih obroka, pečene hrane ili mliječnih proizvoda. Najtoplije područje je gornja polica na vratima. Preporučujemo da tamo pohranjujete maslac ili sir.
- Za normalne radne uvjete dovoljno je prilagoditi temperaturu vašeg hladnjaka na +4 °C.
- Temperatura hladnjaka mora biti u rasponu od 0-8 °C, svježja hrana ispod 0 °C ledi se i truli, koncentracija bakterija raste iznad 8 °C i kvari se hrana.
- Ne stavljajte vruću hranu u hladnjak odmah, pričekajte da se ohladi van hladnjaka. Vruća hrana povećava temperaturu vašeg hladnjaka i uzrokuje trovanje hranom i nepotrebno kvarenje hrane.
- Meso, riba i slično treba se čuvati u odjeljku za hlađenje hrane, a pregrada za povrće preferira se za povrće. (ako je dostupna)
- Kako bi se spriječila unakrsna kontaminacija, mesni proizvodi i voće i povrće ne pohranjuju se zajedno.
- Hranu treba staviti u hladnjak u zatvorene posude ili pokriti kako bi se spriječili vlaga i neugodni mirisi.

## POGLAVLJE -5: PREOKRETANJE VRATA

### Ponovno postavljanje vrata

- To da li ćete moći preokrenuti vrata ovisi o tome koji hladnjak imate.
- Nije moguće tamo gdje su ručke pričvršćene s prednje strane naprave.
- Ako vaš model nema ručke, moguće je preokrenuti vrata, no to mora izvesti ovlašteno osoblje. Molimo, nazovite Sharpov servis.

## POGLAVLJE -6: RJEŠAVANJE PROBLEMA

Ukoliko vaš hladnjak ne radi ispravno, uzrok bi mogla biti neka sitnica. Kako bi ste uštedjeli vrijeme i novac prije pozivanja servisera provjerite sljedeće.

### U slučaju da vaš hladnjak ne radi;

#### Provjeriti;

- Da li ima struje,
- Da li je glavna sklopka isključena ,
- Da li je termostat u poziciji « • » ,
- Utičnica je neispravna. Da bi ste provjerili utičnicu, ukopčajte neki drugi uređaj, za koji znate da radi, u tu istu utičnicu.

### U slučaju da vaš hladnjak slabo radi;

#### Provjeriti;

- Da niste pretovarili uređaj,
- Da vrata savršeno prijanjaju,
- Da nema prašine na kondenzatoru,
- Da oko hladnjaka ima dovoljno mjesta.

### Ako hladnjak radi bučno;

Rashladni plin koji cirkulira u hladnjaku stvara određeni zvuk (klokotav zvuk) čak i kada kompresor ne radi. Ne brinite se to je normalno. Ako su ti zvukovi drukčiji provjerite ;

## POGLAVLJE -6: RJEŠAVANJE PROBLEMA

- Da li je uređaj dobro izniveliran,
- Da ništa ne dodiruje stražnji dio ,
- Da stvari na uređaju ne vibriraju.

**Ako ima vode na dnu hladnjaka;**

**Provjeriti ;**

Da nije začepljena rupa za odvođenje odmrznute vode (upotrijebite čep da bi ste očistili rupu)

**Preporuke**

- Ako svoj hladnjak nećete koristiti duže vrijeme (npr. zbog ljetnih praznika), iskopčajte ga. Očistite svoj hladnjak u skladu s poglavljem o čišćenju i ostavite vrata otvorenima kako biste spriječili vlagu i miris.
- Ako problem ne nestaje nakon što ste slijedili upute iznad, molimo da se posavjetujete s ovlaštenim servisom.

## POGLAVLJE -7: SAVJETI ZA UŠTEDU ENERGIJE

1. Uvijek ostavite da se hrana ohladi prije pohrane u napravu.
2. Hranu odmrzavajte u odjeljku hladnjaka, tako ćete uštediti energiju.

## POGLAVLJE -8: TEHNIČKI PODACI

Tehničke informacije nalaze se na tipskoj pločici s unutarnje strane uređaja i na energetske naljepnici.

QR kod na energetske naljepnici isporučenoj s uređajem pruža internetsku vezu do podataka koji se odnose na performanse uređaja u bazi podataka EU EPREL.

Zadržite energetske naljepnicu za referencu zajedno s korisničkim priručnikom i svim ostalim dokumentima koji se isporučuju s ovim uređajem.

Isto se informacije mogu naći u EPREL-u putem veze <https://eprel.ec.europa.eu> te naziv modela i broj proizvoda koji se nalaze na tipskoj pločici uređaja.

Posjetite [www.theenergylabel.eu](http://www.theenergylabel.eu) za detaljne informacije o energetske naljepnici.

## POGLAVLJE -9: KORISNIČKE USLUGE I SERVIS

Uvijek koristite jedino originalne pričuvne dijelove.

Kada kontaktirate naš ovlaštenu servisni centar, provjerite imate li na raspolaganju sljedeće podatke: Model, Serijski broj.

Podaci se mogu naći na tipskoj pločici.

Posjetite našu web stranicu da:

[www.sharphome.eu](http://www.sharphome.eu)

# Vsebina

1. POGlavJE: SPLOŠNA OPOZORILA .....	92
2. POGlavJE: VAŠ HLADILNIK .....	96
3. POGlavJE: UPORABA HLADILNIKA .....	96
4. POGlavJE: VODIČ ZA SHRANJEVANJE HRANE .....	99
5. POGlavJE: OBRAČANJE VRAT .....	99
6. POGlavJE: ODPRAVLJANJE NAPAKE .....	99
7. POGlavJE: NASVETI ZA VARČEVANJE Z ENERGIJO .....	100
8. POGlavJE: TEHNIČNI PODATKI .....	100
9. POGlavJE: SKRB ZA STRANKE IN STORITVE .....	100

Vaš hladilnik ustreza trenutnim varnostnim zahtevam. Nepravilna uporaba lahko pripelje do poškodb in materialne škode. Da se izognete tveganju poškodb, pozorno preverite ta navodila pred prvo uporabo hladilnika. Vsebuje pomembne varnostne napotke k namestitvi, varnosti, uporabi in vzdrževanju vašega hladilnika. Priročnik shranite za nadaljnjo uporabo.





**Simbol ISO 7010 W021**

**Opozorilo; Nevarnost požara/vnetljivi materiali**

## 1. POGLAVJE: SPLOŠNA OPOZORILA

 **UPOZORENJE:** Nemojte da blokirate otvore za ventilaciju na kućištu ili strukturi uređaja.

 **UPOZORENJE:** Nemojte koristiti mehaničke uređaje ili druga sredstva za ubrzavanje odmrzavanja, osim onih koje preporučuje proizvođač.

 **UPOZORENJE:** Nemojte koristiti električne aparate unutar prostora za smeštaj hrane, osim ako se ne radi o aparatima čiju upotrebu preporučuje proizvođač.

 **UPOZORENJE:** Nemojte da oštetite kruženje sredstva za hlađenje.

 **UPOZORENJE:** Prilikom pozicioniranja uređaja postarajte se da kabl za napajanje ne bude zaglavljen ili oštećen.

 **UPOZORENJE:** Nemojte da postavljate više prenosivih strujnih utičnica ili prenosivih jedinica napajanja na zadnjoj strani uređaja.

 **UPOZORENJE:** Da biste izbegli opasnost usled nestabilnosti uređaja, on se mora fiksirati u skladu sa uputstvima.

 Ako vaš uređaj koristi R600a kao gas za hlađenje – ovu informaciju možete da saznate sa etikete na hladnjaku - treba da budete obazrivi za vreme prenosa i montaže da biste sprečili oštećenje elemenata hladnjaka na vašem uređaju. Iako je R600a jedan ekološki prihvatljiv i prirodan gas. Pošto je eksplozivan, u slučaju curenja usled oštećenja na elementima hladnjaka, premestite vaš frižider dalje od otvorenog plamena ili izvora toplote i provetrite prostoriju gde je uređaj smešten na nekoliko minuta.

\* Dok prenosite i smeštate frižider, nemojte oštetiti kruženje gasa za hlađenje.

\* Nemojte da skladištite eksplozivne supstance kao što su konzerve aerosola sa zapaljivim gorivom u ovaj uređaj.

\* Ovaj uređaj je namenjen za korišćenje u domaćinstvu i za slične primene kao što su:

- kuhinje u radnjama, kancelarijama i drugom radnom

## 1. POGLAVJE: SPLOŠNA OPOZORILA

okruženju

- farme i goste u hotelima, motelima i drugim rezidencijalnim objektima
  - u pansionima za noćenje sa doručkom
  - za katering i slične primene koje nisu povezane sa maloprodajom.
- \* Ako se utičnica ne poklapa sa utikačem frižidera, proizvođač, servisno osoblje ili slično kvalifikovane osobe treba da zamene utikač da bi se izbegla opasnost.
- \* Posebni uzemljeni utikač je povezan sa kablom za napajanje vašeg frižidera. Ovaj utikač treba da se koristi sa posebno uzemljenom utičnicom snage 16 ampera. Ako nema takve utičnice u vašem stanu, angažujte kvalifikovanog tehničara da je instalira.
- \* Ovaj uređaj mogu da koriste deca starosti 8 godina i više kao i osobe sa smanjenim fizičkim, senzornim ili mentalnim sposobnostima ili nedostatkom iskustva ili znanja ako su pod nadzorom ili su poučene po pitanju korišćenja uređaja na bezbedan način i razumeju opasnost. Deca ne smeju da se igraju ovim uređajem. Čišćenje i održavanje ne smeju da sprovode deca bez nadzora.
- \* Deci uzrasta od 3 do 8 godina je dozvoljeno da pune i prazne rashladne uređaje. Od dece se ne očekuje da obavljaju čišćenje ili održavanje uređaja, od vrlo male dece (od 0 do 3 godine) se ne očekuje da koriste uređaje, od male dece (od 3-8 godina) se ne očekuje da koriste uređaje na bezbedan način, osim ako su pod stalnim nadzorom, starija deca (8-14 godina) i ranjiva lica mogu bezbedno da koriste aparate nakon što im je dat odgovarajući nadzor ili instrukcija u vezi sa upotrebom aparata. Od vrlo ranjiva lica se ne očekuje da koriste uređaje na siguran način osim ako im nije dat odgovarajući nadzor.
- \* Ako je kabl za napajanje oštećen, proizvođač, servisno osoblje ili slično kvalifikovane osobe treba da ga zamene da bi se izbegla opasnost.

## 1. POGlavJE: SPLOŠNA OPOZORILA

- \* Ovaj uređaj nije namenjen za upotrebu na nadmorskim visinama većim od 2000 m.

### **Da biste izbegli kontaminaciju hrane, molimo pridržavati se sledećih uputstava:**

- \* Otvaranje vrata na duži period može prouzrokovati značajno povećanje temperature u odeljcima uređaja.
- \* Redovno čistite površine koje mogu doći u dodir sa hranom i pristupačnim sistemima za odvodnjavanje.
- \* Sirovo meso i ribu čuvajte u odgovarajuće sudove u frižideru, tako da ne budu u kontaktu sa ili da ne kapaju na drugu hranu.
- \* Odeljci sa zamrznutom hranom sa dve zvezdice pogodni su za skladištenje zamrznute hrane, skladištenje ili pravljenje sladoleda i pravljenje kocki leda.
- \* Odeljci sa jednim, dva i tri zvezdice nisu pogodni za zamrzavanje sveže hrane.
- \* Ako je rashladni uređaj ostavljen prazan dulje vrijeme, isključite ga, odmrznite, očistite, osušite i ostavite vrata otvorena kako bi se spriječilo stvaranje plijesni unutar uređaja.

# 1. poglavje: VARNOSTNI NAPOTKI

## Odlaganje

- Vsi uporabljeni materiali in embalaža so okolju prijazni in razgradljivi. Embalažo odložite na okolju prijazen način. Za več podrobnosti se obrnite na lokalne oblasti.
- Ko želite odložiti napravo, prerežite električni kabel in uničite vtič ter kable. Onemogočite zaph vrat, da preprečite, da bi se vanj ujeli otroci.
- Odrezan vtičač, vstavljen v 16 A vtič, predstavlja resno nevarnost (električni udar). Zagotoviti morate, da je odrezan vtičač varno odstranjen.

## Odlaganje odslužene naprave

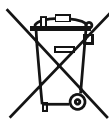

Ta simbol na izdelku ali embalaži označuje, da s tem izdelkom ni dovoljeno ravnati kot z običajnimi gospodinjskimi odpadki. Lahko ga odpeljete na ustrezno zbirno mesto za predelavo električne in elektronske opreme. Recikliranje materialov bo pomagalo pri ohranjanju naravnih virov. Za podrobnejše informacije o odstranjevanju tega izdelka se obrnite na lokalne oblasti, pristojne za odstranjevanje odpadkov ali trgovino, v kateri ste kupili izdelek.

Posvetujte se z lokalnimi oblastmi o recikliranju odpadnih elektronskih naprav in elektronske opreme.

## Opombe:

- Pred začetkom uporabe naprave pozorno preberite navodila za uporabo. Ne prevzemamo odgovornosti za škodo zaradi zlorabe.
- Upoštevajte vsa navodila na vaši napravi in navodilih za uporabo, ki ga hranite na varnem mestu, da lahko razrešite težave, do katerih lahko pride v prihodnosti.
- Ta naprava je namenjena uporabi v domovih in jo lahko uporabljate le v domačih okoljih v določene namene. Ni primerna za splošno ali komercialno uporabo. Tovrstna uporaba bo izničila garancijo naprave in naša družba ne bo odgovorna za mogoče izgube.
- Ta naprava je namenjena hišni uporabi in je primerna samo za hlajenje/hranjenje hrane. Ni primerna za komercialno ali splošno uporabo in/ali za hranjenje drugih snovi razen hrane. Naša družba ne odgovarja za izgube v drugih primerih.



## Varnostna opozorila

- Vašega hladilnika ne povežite z električnim vtičem s podaljševalnimi kablji.
- Poškodovan napajalni kabel/vtič lahko povzroči požar ali električni udar. Poškodovani deli morajo biti zamenjani, to pa naj stori le usposobljeno osebje.
- Prekomerno zvijanje napajalnega kabla ni dopustno.
- Nikoli se ne dotikajte napajalnega kabla/vtiča z mokrimi rokami, saj lahko povzročite kratek stik in električni udar.

## Informacije o namestitvi

*Preden razpakirate in začnete upravljati vaš hladilnik si vzemite čas in spoznajte sledeče.*

- Ne postavljajte ga na neposredno sončno svetlobo in v bližino virov toplote, kot je radiator.
- Vaša naprava mora biti vsaj 50 cm oddaljena od štedilnikov, plinskih pečic in drugih grelnikov, od električnih pečic naj bo oddaljena vsaj 5 cm.
- Hladilnika ne izpostavljajte vlagi ali dežju.
- Vaš hladilnik naj bo postavljen vsaj 20 mm od drugega zamrzovalnika.
- **Na vrhu naprave pustite vsaj 150 mm prostora. Na vrh naprave ne polagajte ničesar.**
- Za varno delovanje je pomembno, da je vaš hladilnik postavljen varno in uravnoteženo. S prilagodljivimi nogicami lahko prilagodite raven vašega hladilnika. Preden vanj vstavite hrano, se prepričajte, da ravno stoji.
- Priporočamo, da pred uporabo obrišete police in pladnje s krpo, namočeno v toplo vodo, zmešano s čajno žličko sode bikarbone. Po čiščenju izperite s toplo vodo in posušite.
- Namestite s plastičnimi distančnimi vodili, ki jih lahko najdete na zadnji strani naprave. Obrnite za 90 stopinj (kot prikazuje diagram). Tako se kondenzator ne more dotakniti stene.
- Hladilnik postavite ob steno v oddaljenosti vsaj 75 mm.

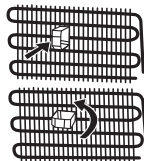

## Pred uporabo hladilnika



- Pred nastavitvijo hladilnika preverite, če je poškodovan. Ne nameščajte ali uporabljajte vašega hladilnika, če je poškodovan.
- Ko prvič uporabljate hladilnik, naj bo ta v pokončnem položaju vsaj 3 ure, preden ga vklopite v električno omrežje. S tem boste omogočili učinkovito delovanje in preprečili poškodbe kompresorja.
- Pri prvi uporabi hladilnika lahko pride do manjše količine vonjav. To je povsem običajno in bo izginilo z ohlajanjem hladilnika.



## 2. POGLAVJE: VAŠ HLADILNIK

Ta aparat ni namenjen uporabi kot vgradni aparat.

Predel za izdelavo ledu

Odočni pladenj

Gumb termostata

Polica hladilnika

Pokrov predala

Predal

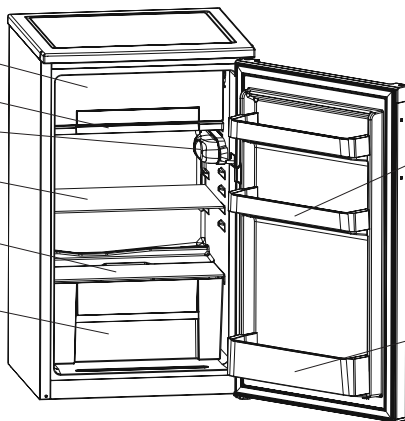

Model za ledene kocke



Predal za jajca

Vratne police

Polica za steklenice

Ta slika je ustvarjena za prikaz različnih delov in pripomočkov naprave. Deli se glede na položaja lahko razlikujejo.

**Predal za svežo hrano (hladilnik):** Najučinkovitejša uporaba energije je zagotovljena pri konfiguraciji s predali v spodnjem delu naprave in enakomerno razporejenimi policami. Položaj vratnih posod ne vpliva na porabo energije.

**Predal zamrzovalnega prostora (zamrzovalnik):** Najučinkovitejša uporaba energije je zagotovljena pri konfiguraciji s predali in posodami v izvirnem položaju.

## 3. POGLAVJE: UPORABA HLADILNIKA

### Nastavitev termostata

Termostat samodejno uravnava temperaturo v hladilniku. Z vrtenjem gumba od položaja 1 proti 5 se temperatura niža.

**Pomembno obvestilo:** Ne obračajte gumba pred položaj 1, saj boste tedaj ugasnili aparat!

- Za kratkotrajno shranjevanje hrane v hladilniku gumb termostata namestite na položaje med 1 in 3.
- Za dolgotrajno shranjevanje hrane v hladilniku gumb termostata namestite na položaj med 3 in 4.

**Pomembna opomba:** Najhladnejši del naprave je tik pod predelom za izdelavo ledu. V tem predelu lahko pride do kondenzacije. V predelu za izdelavo ledu in drugih predelih lahko pride do nastajanja ledu, zamrzovanja in kondenzacije. To je običajno in ne vpliva na hlajenje. Lahko obrišete s suho krpo glede na varnostna navodila.

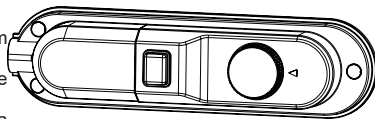

### Opozorila za temperaturne nastavitve

- Okoljska temperatura, temperatura sveže shranjene hrane in pogostnost odpiranja vrat vpliva na temperaturo v predelu hladilnika. Po želji spremenite nastavitve temperature.
- Delovanje hladilnika v okoljih s temperaturo, nižjo od 10 °C, ni priporočeno.
- Temperaturo nastavite glede na to, kako pogosto odpirate in zapirate vrata hladilnika, koliko hrane je v hladilniku in postavitev ter okolje, v katerem deluje.
- Priporočamo, da hladilnik pred prvo uporabo pustite neprekinjeno delovati 24 ur, da zagotovite, da je popolnoma ohlajen. V tem času ne odpirajte vrat hladilnika in ne vstavljajte hrane.
- Vaš hladilnik ima vgrajeno funkcijo 5-minutnega zamika, ki preprečuje poškodbe kompresorja. Ko hladilnik priključite v napajanje, bo po 5 minutah deloval normalno.
- Vaš hladilnik je zasnovan za delovanje v okoljskih temperaturnih intervalih, navedenih med standardi, glede na klimatski razred na nalepki s podatki. Odsvetujemo uporabo hladilnika v okoljih, ki niso znotraj teh intervalov glede na učinkovitost hlajenja.
- Ta naprava je zasnovana za uporabo v okoljski temperaturi med 10 °C – 43 °C.

### Klimatski razred in pomen

**T (tropski):** Hladilni aparat je namenjen za uporabo pri zunanjih temperaturah od 16 °C do 43 °C.

**ST (subtropski):** Hladilni aparat je namenjen za uporabo pri zunanjih temperaturah od 16 °C do 38 °C.

**N (zmerno):** Hladilni aparat je namenjen za uporabo pri zunanjih temperaturah od 16 °C do 32 °C.

**SN (razširjeno zmerno):** Hladilni aparat je namenjen za uporabo pri zunanjih temperaturah od 10 °C do 32 °C.

### 3. POGLAVJE: UPORABA HLADILNIKA

#### Temperaturni indikator

Za pomoč pri boljši nastavitvi hladilnika smo ga opremili s temperaturnim indikatorjem, ki se nahaja na najhladnejšem mestu.

Če želite doseči boljše shranjevanje hrane v hladilniku, zlasti v hladnejših območjih, se prepričajte, da se sporočilo "OK" pojavi na temperaturnem indikatorju. Če se « OK » ne pojavi, temperatura ni bila pravilno nastavljena.

Morda boste indikator težko videlo, zato naj bo primerno osvetljen. Po vsaki spremembi naprave za nastavitve temperature počakajte, da se notranja temperatura stabilizira, preden nadaljujete z novo nastavitvijo temperature po potrebi. Postopoma spremenite položaj naprave za nastavitve temperature in počakajte vsaj 12 ur, preden začnete nov preskus in spremembo.

**OPOMBA:** Po večkratnih odpiranjih (ali daljšem delovanju z odprtimi vrati) vrat ali po vstavljanju sveže hrane v hladilnik je običajno, da se indikator "OK" ne pojavi na indikatorju nastavitve temperature. Če se nabere večja količina ledenih kristalov (na spodnji steni naprave) v predelu hladilnika, uparjalniku (preobremenjena naprava, visoka temperatura prostora, pogosto odpiranje vrat), nastavite temperaturo napravo na nižjo stopnjo, dokler ponovno ne pride do obdobja z izključenim kompresorjem.

#### Hrano hranite v najhladnejših predelih hladilnika.

Vaša hrana bo hranjena bolje, če jo postavite v najustreznejši predel hlajenja. Najhladnejši predel je tik nad predalom svežine.

Sledeči simbol prikazuje najhladnejše območje hladilnika.

Da zagotovite nizko temperaturo tega predela, se prepričajte, da je policca na nivoju tega simbola kot prikazuje slika.

Zgornja meja najhladnejšega območja je prikazana ob spodnji strani nalepke (glava puščice). Zgornja policca najhladnejšega območja mora biti na istem nivoju kot glava puščice. Najhladnejše območje je pod tem nivojem.

Ker te police lahko odstranite, naj bodo vedno na istem nivoju kot meje območjih, opisane na nalepkah, da je temperatura na teh območjih zagotovljena.

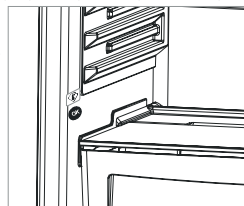

#### Pripomočki

##### Model za ledene kocke

- Model za ledene kocke napolnite z vodo in ga dajte v zamrzovalnik.
- Ko so kocke narejene (popolnoma zamrznjene), jih dobite iz modela tako, da ga zvijate, kot kaže spodnja slika.

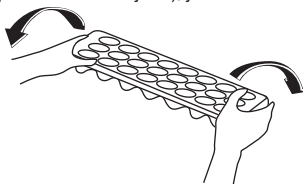
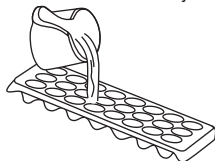

##### Poletni/zimski način

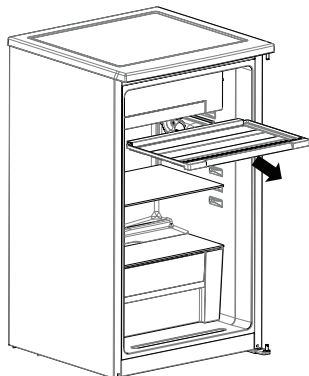

Z zavijkom za praznjenje pladnja lahko prilagodite pretok hladnega zraka v notranjosti hladilnika glede na poletni (visoka temperatura ozračja) in zimski (nizka temperatura ozračja) čas.

##### Poletni način (način 1)

Spodnji predel hladilnika bo veliko hladnejši.

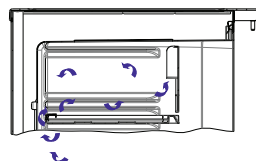
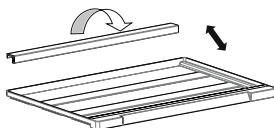

### 3. POGLAVJE: UPORABA HLADILNIKA

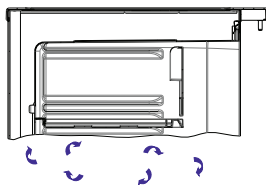
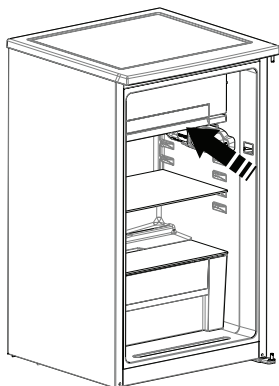

#### Zimski način (način 2)

Spodnji predel hladilnika ne bo veliko hladnejši.  
Med odtaljevanjem uporabljajte zimski način.

#### Čiščenje

- **Pred čiščenjem hladilnika izklopite napetost in izključite vtič iz vtičnice.**
- Ne čistite hladilnika s polivanjem vode.
- Uporabite mehko, milnato krpo ali spužvo in obrišite notranjost in zunanost hladilnika.
- Natančno odstranite vse police in predale, tako da jih porinete navzgor ali navzven in jih očistite z vodo z milnico. Ne perite v pralnih ali pomivalnih strojih.
- Za čiščenje hladilnika ne uporabljajte topil, jedkih čistil, čistil za steklo ali večnamenskih čistil. Ker vsebujejo kemikalije, te lahko poškodujejo plastične površine in druge komponente.
- Očistite kondenzator na zadnjem delu hladilnika vsaj enkrat letno z mehko krpo in sesalnikom.

**Prepričajte se, da je med čiščenjem hladilnik izklopljen.**

#### Odtaljevanje

Zmrzal, ki se je nabrala v predelu za izdelavo ledu, je treba odstranjevati redno ali kadar koli se nabere več kot 6-8 mm ledu. Predel za izdelavo ledu je treba čistiti tako kot predel za hlajenje, z uporabo funkcijo odtaljevanja najmanj dvakrat na leto.

#### Zato:

- Dan pred odtaljevanjem nastavite termostat v 5. položaj, da popolnoma zamrznete hrano.
- Med odtaljevanjem, zamrznjeno hrano zavijte v več plasti papirja in hranite na hladnem. Neizogiben dvig temperature bo skrajšal življenjsko dobo shranjevanja živil. Ne pozabite teh živil uporabiti v najkrajšem možnem času.
- Izključite hladilnik iz vtičnice in izvlecite glavni vtič.
- Pustite vrata odprta in v predel zamrzovalnika postavite eno ali več posod s toplo vodo ter tako pospešite postopek odtaljevanja.
- Posušite notranjost enote in pladenj z odcejanje z gobo ali čisto krpo ter nastavite gumb termostata v položaj 5.

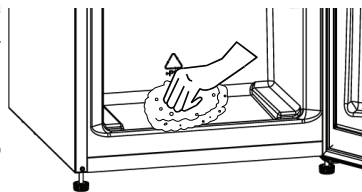

Odprtina na dnu na hrbtni strani hladilnika je zaprta in ne vpliva na njegov hladilni sistem.

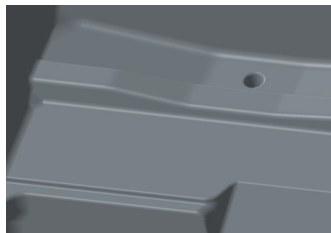

### 3. POGLAVJE: UPORABA HLADILNIKA

#### Menjava žarnice

Za zamenjavo žarnice sledite tem navodilom:

1. Izključite napravo iz vtičnice,
2. Pritisnite zatiče ob straneh pokrova lučke in pokrov odstranite,
3. Žarnico zamenjajte z novo, ki naj ne bo močnejša od 15 W,
4. Pokrov namestite nazaj in po 5 minutah vključite hladilnik.

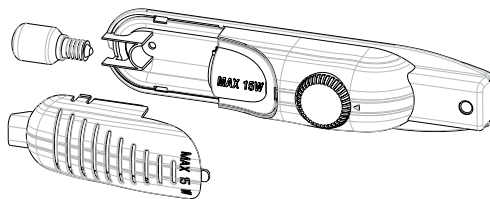

#### Zamenjava osvetlitve LED

Če ima vaš hladilnik z zamrzovalnikom osvetlitev LED, stopite v stik s Sharpom, saj jo lahko zamenja le pooblaščen osebje.

### 4. POGLAVJE: VODIČ ZA SHRANJEVANJE HRANE

- Da zmanjšate nastajanje ledu, v predel hladilnika nikoli ne postavljajte tekočin v nezaprti embalaži.
- Pred shranjevanjem pustite, da se topla ali vroča hrana ohladi. S tem pripomorete pri zmanjševanju porabe.
- Da zmanjšate nastajanje ledu, naj se nič ne dotika zadnje stene.
- Najhladnejši predel hladilnika je spodaj. Priporočamo, da ta predel uporabljate za shranjevanje hrane, ki se hitreje pokvari, kot so ribe, pripravljena hrana, pekavske ali mlečne izdelke. Zgornja policca predstavlja najtoplejši del. Priporočamo, da tu shranjujete sir ali maslo.
- V običajnih delovnih pogojih bo zadostovalo, če nastavite temperaturo vašega hladilnika na +4 °C.
- Temperatura predela hladilnika mora biti med 0 in 8 °C, sveža hrana pod 0 °C se zamrzne in zgigne, nastajanje bakterij se nad 8 °C poveča in pokvari hrano.
- Vroče hrane v hladilnik ne vstavljajte takoj, ampak počakajte, da se ohladi zunaj. Vročna hrana poviša temperaturo v hladilniku in povzroči nepotrebno pokvarjeno hrano.
- Meso, ribe ipd. shranjujte v hladilnem predalu, za zelenjavo priporočamo predal za zelenjavo (če je na voljo).
- Da ne bi prišlo do navzkrižne kontaminacije, ne shranjujte mesnih izdelkov skupaj s sadjem in zelenjavo.
- Hrano v hladilnik vstavljajte v zaprtih posodah ali pokrito, da preprečite razširjanje vlage in vonjav.

### 5. POGLAVJE: OBRAČANJE VRAT

#### Prestavljanje vrat

- Obračanje vrat je na voljo od vrste hladilnika.
- Na mestu spredaj, kjer so pritrjeni ročajji, to ni mogoče.
- Če vaš model nima ročajev, je mogoče obrniti vrata, vendar to mora storiti pooblaščen osebje. Pokličite Sharpov servis.

### 6. POGLAVJE: ODPRAVLJANJE NAPAKE

Če vaš hladilnik ne deluje pravilno, gre lahko le za manjšo težavo. Zato preden pokličete strokovnjaka, najprej preverite spodaj navedene možnosti. S tem boste prihranili tudi čas in denar.

#### Kaj storiti, če hladilnik ne deluje?

##### Preverite,

- če je morda zmanjkalo elektrike,
- da je pregorela glavna varovalka,
- če je termostat obrnjen na "•",
- če vtičnica morda ne deluje (to preverite tako, da vanjo vključite drugo napravo, za katero ste prepričani, da deluje).

#### Kaj storiti, če hladilnik deluje slabo?

##### Preverite,

- če je morda hladilnik prenatrpan,
- če vrata niso dobro zaprta,
- če se je na kondenzatorju nabralo preveč prahu,
- če je ob zadnji in stranskih notranjih stenah dovolj prostora za kroženje zraka.

#### Kaj storiti, če je hladilnik preglasen?

Hladilni plin, ki kroži v hladilnem krogotoku, lahko proizvaja tih klotokatočv zvok tudi takrat, ko kompresor ne deluje. Ne skrbite, ker je to normalno. Če slišite še drugačne zvoke, preverite,

- če je hladilnik pravilno uravnan,

## 6. POGLAVJE: ODPRAVLJANJE NAPAKE

- če se kaj dotika kondenzatorja na zadnji strani hladilnika,
- če se morda tresejo stvari na vrhu hladilnika.

### **Kaj storiti, če je na dnu hladilnika voda?**

Preverite, če je iztočna luknja za odmrznjeno vodo morda zamašena (za to uporabite zamašek).

### **Priporočila**

- Če dalj časa ne boste uporabljali hladilnika, (npr. med poletnim dopustom) ga izklopite. Očistite hladilnik glede na razdelek čiščenje in pustite vrata odprta, da preprečite vlago in vonjave.
- Če se težava ponavlja in ste sledili vsem zgornjim navodilom, stopite v stik s pooblaščenim servisom.

## 7. POGLAVJE: NASVETI ZA VARČEVANJE Z ENERGIJO

1. Preden shranite hrano v napravi, pustite, da se ohladi.
2. Hrano odtajajte v predelu hladilnika, saj tako prihranite energijo.

## 8. POGLAVJE: TEHNIČNI PODATKI

Tehnični podatki se nahajajo na tipski ploščici na notranji strani naprave in na energijski nalepki.

QR koda na energijski nalepki, ki je priložena napravi, vsebuje spletno povezavo do informacij, povezanih z delovanjem naprave v podatkovni bazi EU EPREL.

Hranite energijsko nalepko za referenco skupaj z uporabniškim priročnikom in vsemi drugimi dokumenti, ki so priloženi tej napravi.

Enake podatke je mogoče najti tudi v EPREL s povezavo na spletno stran <https://eprel.ec.europa.eu> ter ime modela in številko izdelka, ki ga najdete na tipski ploščici naprave.

Za podrobne informacije o energijski nalepki glejte povezavo [www.theenergylabel.eu](http://www.theenergylabel.eu).

## 9. POGLAVJE: SKRB ZA STRANKE IN STORITVE

Uporabljajte samo originalne nadomestne dele.

Ko se obrnete na naš pooblaščen servisni center, preverite, ali imate na voljo naslednje podatke: Model, Serijsko Številko.

Informacije najdete na tipski tablici. **Oznako z oceno najdete v območju hladilnika na levi spodnji strani.**

Izvorni nadomestni deli za nekatere posebne sestavne dele so na voljo najmanj 7 ali 10 let, odvisno od vrste sestavnega dela, od dajanja zadnje enote modela na trg.

Obiščite našo spletno stran, če:

[www.sharphome.eu](http://www.sharphome.eu)

# Περιεχόμενα

ΚΕΦΑΛΑΙΟ -1: ΓΕΝΙΚΕΣ ΠΡΟΕΙΔΟΠΟΙΗΣΕΙΣ .....	102
ΚΕΦΑΛΑΙΟ -2: ΤΟ ΨΥΓΕΙΟ ΣΑΣ .....	106
ΚΕΦΑΛΑΙΟ -3: ΧΡΗΣΗ ΤΟΥ ΨΥΓΕΙΟΥ.....	106
ΚΕΦΑΛΑΙΟ -4: ΟΔΗΓΟΣ ΣΥΝΤΗΡΗΣΗΣ ΤΡΟΦΙΜΩΝ .....	109
ΚΕΦΑΛΑΙΟ -5: ΑΝΤΙΣΤΡΟΦΗ ΠΛΕΥΡΑΣ ΠΟΡΤΑΣ .....	109
ΚΕΦΑΛΑΙΟ -6: ΕΠΙΛΥΣΗ ΠΡΟΒΛΗΜΑΤΩΝ .....	110
ΚΕΦΑΛΑΙΟ -7: ΣΥΜΒΟΥΛΕΣ ΓΙΑ ΕΞΟΙΚΟΝΟΜΗΣΗ ΕΝΕΡΓΕΙΑΣ.....	110
ΚΕΦΑΛΑΙΟ -8: ΤΕΧΝΙΚΑ ΧΑΡΑΚΤΗΡΙΣΤΙΚΑ .....	110
ΚΕΦΑΛΑΙΟ -9: ΕΞΥΠΗΡΕΤΗΣΗ ΠΕΛΑΤΩΝ ΚΑΙ ΣΕΡΒΙΣ .....	110

Το ψυγείο πληροί τις τρέχουσες απαιτήσεις ασφάλειας. Η εσφαλμένη χρήση μπορεί να οδηγήσει σε ατομικό τραυματισμό και υλική ζημιά. Για την αποφυγή του κινδύνου πρόκλησης ζημιάς, διαβάστε το εγχειρίδιο αυτό προσεκτικά πριν χρησιμοποιήσετε το ψυγείο σας για πρώτη φορά. Περιέχει σημαντικές πληροφορίες ασφάλειας σχετικά με την εγκατάσταση, την ασφάλεια, τη χρήση και συντήρηση του ψυγείου. Φυλάξτε το εγχειρίδιο αυτό για μελλοντική χρήση.





**Σύμβολο ISO 7010 W021**

**Προειδοποίηση; Κίνδυνος φωτιάς / εύφλεκτα υλικά**

## ΚΕΦΑΛΑΙΟ -1: ΓΕΝΙΚΕΣ ΠΡΟΕΙΔΟΠΟΙΗΣΕΙΣ

 **ΠΡΟΕΙΔΟΠΟΙΗΣΗ:** Φροντίστε ώστε τα ανοίγματα αερισμού του ψυγείοκαταψύκτη να μην φράσσονται ή παρεμποδίζονται από οτιδήποτε.

 **ΠΡΟΕΙΔΟΠΟΙΗΣΗ:** Μη χρησιμοποιείτε μηχανικά ή άλλα μέσα για να επιταχύνετε τη διαδικασία απόψυξης.

 **ΠΡΟΕΙΔΟΠΟΙΗΣΗ:** Μη χρησιμοποιείτε άλλες ηλεκτρικές συσκευές μέσα στον ψυγείοκαταψύκτη.

 **ΠΡΟΕΙΔΟΠΟΙΗΣΗ:** Μην προκαλείτε ζημιά στο ψυκτικό κύκλωμα.

 **ΠΡΟΕΙΔΟΠΟΙΗΣΗ:** Κατά την τοποθέτηση της συσκευής, βεβαιωθείτε ότι δεν θα παγιδευτεί ή υποστεί ζημιά το καλώδιο ρεύματος.

 **ΠΡΟΕΙΔΟΠΟΙΗΣΗ:** Μην τοποθετείτε φορητά πολύπριζα ή φορητά τροφοδοτικά στο πίσω μέρος της συσκευής.

 **ΠΡΟΕΙΔΟΠΟΙΗΣΗ:** Για την αποφυγή ατομικού τραυματισμού ή ζημιάς, η συσκευή αυτή πρέπει να εγκαθίσταται σύμφωνα με τις οδηγίες του κατασκευαστή.

 Σε αυτόν τον ψυγείοκαταψύκτη χρησιμοποιείται μικρή ποσότητα ψυκτικού μέσου R600a (ισοβουτένιο) που είναι φιλικό προς το περιβάλλον, καθώς επίσης εύφλεκτο και εκρηκτικό εφόσον αναφλεγεί σε περιορισμένο χώρο.

\* Κατά τη μεταφορά και τοποθέτηση του ψυγείου, μην προκαλείτε ζημιά στο κύκλωμα του ψυκτικού αερίου.

\* Μην αποθηκεύετε δοχεία με εύφλεκτα υλικά, όπως σπρέι ή δοχεία αναγόμωσης πυροσβεστήρα κοντά στον ψυγείοκαταψύκτη.

\* Η συσκευή αυτή προορίζεται για οικιακή χρήση και παρόμοιες εφαρμογές, όπως:

- σε χώρους κουζίνας προσωπικού σε καταστήματα, γραφεία και άλλου είδους περιβάλλον εργασίας
- σε αγροκτήματα και για χρήση από πελάτες ξενοδοχείων, μοτέλ και άλλου είδους περιβάλλον κατοίκησης
- σε χώρους ξενώνων·

## ΚΕΦΑΛΑΙΟ -1: ΓΕΝΙΚΕΣ ΠΡΟΕΙΔΟΠΟΙΗΣΕΙΣ

- σε υπηρεσίες τροφοδοσίας και παρόμοιες εφαρμογές που δεν σχετίζονται με λιανική πώληση
- \* Ο ψυγειοκαταψύκτης απαιτεί παροχή ρεύματος 220-240V, 50Hz. Μη χρησιμοποιείτε άλλη παροχή ρεύματος. Πριν συνδέσετε τον ψυγειοκαταψύκτη, βεβαιωθείτε πως οι πληροφορίες της πινακίδας χαρακτηριστικών (τάση και φορτίο σύνδεσης) αντιστοιχούν στην παροχή ρεύματος. Σε περίπτωση αμφιβολίας, συμβουλευτείτε έναν εξουσιοδοτημένο ηλεκτρολόγο)
- \* Η συσκευή αυτή μπορεί να χρησιμοποιηθεί από παιδιά ηλικίας άνω των 8 ετών και από άτομα με μειωμένες σωματικές, αισθητηριακές και διανοητικές ικανότητες, ή από άτομα χωρίς εμπειρία και γνώση, εφόσον τους παρέχεται επίβλεψη ή καθοδήγηση σχετικά με την ασφαλή χρήση της συσκευής και εφόσον κατανοούν τον κίνδυνο που περιλαμβάνεται. Τα παιδιά δεν πρέπει να παίζουν με τη συσκευή. Οι εργασίες καθαρισμού και συντήρησης δεν πρέπει να πραγματοποιούνται από παιδιά χωρίς επίβλεψη.
- \* Παιδιά ηλικίας από 3 έως 8 ετών επιτρέπεται να τοποθετούν και να αφαιρούν τρόφιμα από οικιακές ψυκτικές συσκευές. Τα παιδιά δεν αναμένεται να πραγματοποιούν καθαρισμό ή συντήρηση από τον χρήστη της οικιακής συσκευής, τα πολύ μικρά παιδιά (ηλικίας 0-3 ετών) δεν αναμένεται να χρησιμοποιούν οικιακές συσκευές, τα μικρά παιδιά (3-8 ετών) δεν αναμένεται να χρησιμοποιούν οικιακές συσκευές με ασφάλεια εκτός αν τους παρέχεται διαρκής επίβλεψη, τα μεγαλύτερα παιδιά (8-14 ετών) και ευπαθή άτομα μπορούν να χρησιμοποιούν οικιακές συσκευές με ασφάλεια αφού τους έχει δοθεί επαρκής επίβλεψη ή καθοδήγηση σχετικά με τη χρήση της οικιακής συσκευής. Τα πολύ ευπαθή άτομα δεν αναμένεται να χρησιμοποιούν τη συσκευή με ασφάλεια εκτός αν τους παρέχεται διαρκής επίβλεψη.
- \* Τυχόν ζημιά στο καλώδιο / βύσμα παροχής μπορεί να προκαλέσει φωτιά ή ηλεκτροπληξία. Εφόσον υποστεί ζημιά, πρέπει να αντικατασταθεί μόνο από εξουσιοδοτημένο τεχνικό.



- \* Αυτή η συσκευή δεν προορίζεται για χρήση σε υψόμετρο μεγαλύτερο των 2000 μέτρων.

### **Για την αποφυγή αλλοίωσης των τροφίμων, παρακαλούμε να τηρείτε τις εξής οδηγίες:**

- \* Το άνοιγμα της πόρτας για μεγάλα διαστήματα μπορεί να προκαλέσει σημαντική αύξηση της θερμοκρασίας στους χώρους της συσκευής.
- \* Καθαρίζετε τακτικά τις επιφάνειες που έρχονται σε επαφή με τρόφιμα, καθώς και τα προσπελάσιμα συστήματα αποστράγγισης.
- \* Αποθηκεύετε νωπό κρέας και ψάρια στο ψυγείο μέσα σε κατάλληλους περιέκτες, ώστε να μην έρχονται σε επαφή με άλλα τρόφιμα ούτε να στάζουν πάνω σε άλλα τρόφιμα.
- \* Οι χώροι κατεψυγμένων τροφίμων με διαβάθμιση δύο αστέρων είναι κατάλληλοι για διατήρηση ήδη κατεψυγμένων τροφίμων, για διατήρηση ή παρασκευή παγωτού και για την παρασκευή παγοκύβων.
- \* Οι χώροι με διαβάθμιση ενός αστέρα και δύο ή τριών αστέρων δεν είναι κατάλληλοι για την κατάψυξη νωπών τροφίμων.
- \* Αν πρόκειται να αφήσετε την ψυκτική συσκευή κενή για μεγάλα χρονικά διαστήματα, απενεργοποιήστε την, πραγματοποιήστε απόψυξη, καθαρίστε την, στεγνώστε την και αφήστε την πόρτα ανοικτή για την αποτροπή ανάπτυξης μυκήτων μέσα στη συσκευή.

## ΚΕΦΑΛΑΙΟ -1: ΟΔΗΓΙΕΣ ΑΣΦΑΛΕΙΑΣ

### Απόρριψη

- Όλα τα υλικά που χρησιμοποιούνται στο προϊόν και τη συσκευασία είναι φιλικά προς το περιβάλλον και ανακυκλώσιμα. Απορρίψτε τη συσκευασία με οικολογικό τρόπο. Συμβουλευτείτε το τοπικό σας συμβούλιο για περισσότερες λεπτομέρειες.
- Αν προορίζετε τη συσκευή για απόσυρση, κόψτε το καλώδιο παροχής ρεύματος και καταστρέψτε το βύσμα και το καλώδιο. Ακυρώστε την ασφάλιση της πόρτας ώστε να μην είναι δυνατό να παγιδευτεί κανένα παιδί στο εσωτερικό του.
- Αν εισέλθει αποκομμένο βύσμα σε πρίζα 16 amp υπάρχει σοβαρός κίνδυνος ασφάλειας (ηλεκτροπληξίας). Βεβαιωθείτε πως το αποκομμένο βύσμα απορρίπτεται με ασφάλεια.

### Απόρριψη της παλιάς συσκευής

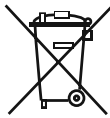

Το σύμβολο αυτό που βρίσκεται στο προϊόν ή στη συσκευασία του σημαίνει πως το προϊόν δεν θα πρέπει να αντιμετωπίζεται ως οικιακό απόρριμμα. Αντιθέτως, θα πρέπει να παραδίδεται σε κατάλληλους τόπους περισυλλογής απορριμμάτων όπου ανακυκλώνεται ηλεκτρικός και ηλεκτρονικός εξοπλισμός. Τα ανακυκλώσιμα υλικά συντελούν στη διάσωση των φυσικών πόρων. Για πιο λεπτομερείς πληροφορίες σχετικά με την ανακύκλωση αυτού του προϊόντος, επικοινωνήστε με τις τοπικές αρχές, την υπηρεσία απόρριψης οικιακών αποβλήτων ή με το κατάστημα από το οποίο αγοράσατε το προϊόν.

Ρωτήστε τις τοπικές αρχές σχετικά με την απόρριψη Αποβλήτων Ηλεκτρικού και Ηλεκτρονικού Εξοπλισμού (ΑΗΗΕ) που έχει σκοπό την επαναχρησιμοποίηση, ανακύκλωση και ανάκτησή τους.

### Σημειώσεις:

- Διαβάστε το εγχειρίδιο οδηγιών προσεκτικά πριν από την εγκατάσταση και χρήση της συσκευής αυτής. Δεν φέρουμε ευθύνη για ζημιά που προκαλείται από εσφαλμένη χρήση.
- Τηρήστε όλες τις οδηγίες που αναγράφονται πάνω στη συσκευή και στο εγχειρίδιο οδηγιών και φυλάξτε το εγχειρίδιο αυτό σε ασφαλές μέρος για την επίλυση προβλημάτων που μπορεί να προκύψουν στο μέλλον.
- Η συσκευή αυτή παράγεται για οικιακή χρήση και μπορεί να χρησιμοποιηθεί μόνο σε οικιακό περιβάλλον και για τους προσδιορισμένους σκοπούς. Δεν είναι κατάλληλο για εμπορική ή δημόσια χρήση. Η χρήση αυτού του είδους θα έχει ως αποτέλεσμα την ακύρωση της εγγύησης της συσκευής και η εταιρεία μας δεν θα φέρει ευθύνη για τυχόν απώλειες που θα προκύψουν.
- Η συσκευή αυτή παράγεται για χρήση σε στίπια και είναι κατάλληλη μόνο για ψύξη / συντήρηση τροφίμων. Δεν είναι κατάλληλη για εμπορική ή δημόσια χρήση και/ή για αποθήκευση υλικών εκτός από τρόφιμα. Η εταιρεία μας δεν φέρει ευθύνη για απώλειες που μπορεί να προκύψουν σε κάθε άλλη περίπτωση.



### Προειδοποιήσεις ασφάλειας

- Μη συνδέετε το ψυγείο στην παροχή ρεύματος μέσω καλωδίου επέκτασης.
- Τυχόν ζημιά στο καλώδιο / βύσμα μπορεί να προκαλέσει φωτιά ή ηλεκτροπληξία. Εφόσον υποστεί ζημιά, πρέπει να αντικαθιστάται μόνο από εξουσιοδοτημένο τεχνικό.
- Ποτέ μην καμπυλώνετε υπερβολικά το καλώδιο παροχής.
- Ποτέ μην αγγίζετε το καλώδιο / βύσμα παροχής με βρεγμένα χέρια, καθώς μπορεί να προκληθεί ηλεκτροπληξία λόγω βραχυκυκλώματος.

### Πληροφορίες εγκατάστασης

Πριν από την αφαίρεση της συσκευασίας και τη μετακίνηση του ψυγείου, αφιερώστε λίγο χρόνο για να εξοικειωθείτε με τα ακόλουθα σημεία.

- Τοποθετήστε το ψυγείο σε θέση που δεν επηρεάζεται από άμεσο ηλιακό φως και μακριά από πηγές θερμότητας, όπως καλοριφέρ.
- Η συσκευή θα πρέπει να βρίσκεται τουλάχιστον 50 εκατ. μακριά από σόμπες, φούρνους αερίου και θερμαντικά στοιχεία. Θα πρέπει επίσης να βρίσκεται τουλάχιστον 5 εκατ. μακριά από ηλεκτρικές κουζίνες.
- Μην εκθέτετε το ψυγείο σε υγρασία ή βροχή.
- Το ψυγείο θα πρέπει να τοποθετείται σε απόσταση τουλάχιστον 20 χιλ. από άλλον καταψύκτη.
- Χρειάζεται διάκενο τουλάχιστον 150 mm πάνω από τη συσκευή σας. Μην τοποθετείτε τίποτα επάνω στη συσκευή σας.
- Για την ασφαλή λειτουργία, είναι σημαντικό να βρίσκεται το ψυγείο σε σταθερή και οριζόντια θέση. Τα ρυθμιζόμενα πόδια χρησιμοποιούνται για την ισοστάθμιση του ψυγείου. Σιγουρευτείτε πως η συσκευή σας είναι οριζόντια πριν τοποθετήσετε τρόφιμα στο εσωτερικό της.
- Συστήνουμε να σκουπίσετε όλα τα ράφια και τους δίσκους με πανί βρεγμένο με θερμό νερό, στο οποίο έχει προστεθεί μια κουταλιά του γλυκού μαγειρική σόδα, πριν από τη χρήση. Μετά τον καθαρισμό, ξεπλύνετε με θερμό νερό και στεγνώστε.
- Πραγματοποιήστε την εγκατάσταση χρησιμοποιώντας τους πλαστικούς οδηγούς που βρίσκονται στο πίσω μέρος της συσκευής. Περιστρέψτε τους κατά 90 μοίρες (όπως φαίνεται στο διάγραμμα). Με αυτόν τον τρόπο εξασφαλίζεται πως ο συμπτυκτωτής δεν έρχεται σε επαφή με τον τοίχο.
- Το ψυγείο θα πρέπει να τοποθετείται σε έναν τοίχο ώστε η απόσταση μεταξύ τους να μην υπερβαίνει τα 75 χιλ.

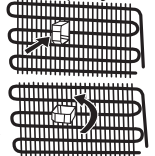

### Πριν από τη χρήση του ψυγείου



- Πριν ρυθμίσετε το ψυγείο, ελέγξτε τον για τυχόν ορατές ζημιές. Μην εγκαθιστάτε ή χρησιμοποιείτε το ψυγείο, αν έχει υποστεί ζημιά.
- Κατά τη χρήση του ψυγείου για πρώτη φορά, φέρτε τον σε όρθια θέση για τουλάχιστον 3 ώρες πριν τον συνδέσετε στον παροχή ρεύματος. Έτσι εξασφαλίζεται η αποδοτική λειτουργία του και αποφεύγεται η πρόκληση ζημιών στον συμπτυκτωτή.
- Μπορεί να παρατηρήσετε μια ελαφριά μυρωδιά κατά τη χρήση το ψυγείου για πρώτη φορά. Αυτό είναι απολύτως φυσιολογικό και θα εξασθενήσει καθώς το ψυγείο θα αρχίσει να ψύχεται.

## ΚΕΦΑΛΑΙΟ -2: ΤΟ ΨΥΓΕΙΟ ΣΑΣ

Αυτή η συσκευή δεν προορίζεται για χρήση ως εντοιχισμένη.

Θάλαμος παρασκευής παγοκύβων

Δίσκος αποστράγγισης

Κουτί θερμοστατή

Αλλαντοθήκη

Καλυμα φρουτ/κάνησ

Φρουτολεκανή

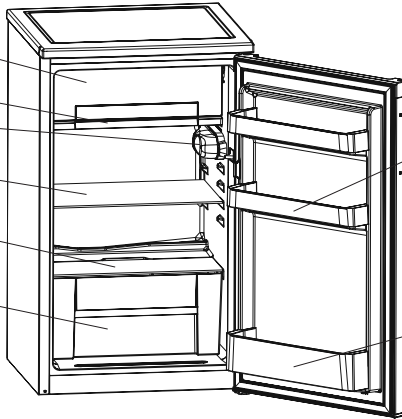

Παγοθήκη

Αυγοθήκη

Ράφια πορτών

Ράφι μπουκαλιών

Η εικόνα αυτή έχει σχεδιαστεί ενημερωτικά ώστε να παρουσιάζει τα διάφορα τμήματα και τα εξαρτήματα της συσκευής. Τα τμήματα μπορεί να ποικίλλουν ανάλογα με το μοντέλο της συσκευής.

**Διαμέρισμα Νωπών Τροφίμων (Συντήρηση):** Η πιο αποτελεσματική χρήση ενέργειας διασφαλίζεται στη διαμόρφωση με τα συρτάρια στο κάτω μέρος της συσκευής, και τα ράφια ομοιόμορφα κατανεμημένα, ενώ η θέση των θηκών της πόρτας δεν επηρεάζει την κατανάλωση ενέργειας.

**Διαμέρισμα κατάψυξης (Κατάψυξη):** Η πιο αποτελεσματική χρήση ενέργειας εξασφαλίζεται στη διαμόρφωση με τα συρτάρια και τους κάδους στη θέση παράδοσης.

## ΚΕΦΑΛΑΙΟ -3: ΧΡΗΣΗ ΤΟΥ ΨΥΓΕΙΟΥ

### Ρύθμιση θερμοστατή

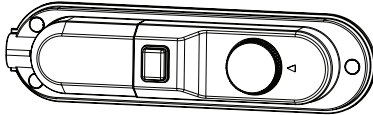

Ο θερμοστάτης ρυθμίζει αυτόματα την εσωτερική θερμοκρασία του θαλάμου συντήρησης. Περιστρέφοντας το κουμπί από τη θέση « 1 » στη θέση « 5 » μπορείτε να επιτύχετε χαμηλότερες θερμοκρασίες.

**Σημαντική παρατήρηση:** Μην επιχειρήσετε να περιστρέψετε το κουμπί πέρα από τη θέση 1, γιατί θα σταματήσει η λειτουργία της συσκευής σας.

- Για βραχυπρόθεσμη φύλαξη φαγητού στο θάλαμο της συντήρησης, μπορείτε να ρυθμίσετε το κουμπί μεταξύ της ελάχιστης και της μεσαίας θέσης (1-3).
- Για μακροπρόθεσμη φύλαξη φαγητού στο θάλαμο της συντήρησης, μπορείτε να ρυθμίσετε το κουμπί σε μεσαία θέση (3-4).

**Σημαντική παρατήρηση:** Στο προϊόν, η πιο κρύα περιοχή είναι ακριβώς κάτω από τον θάλαμο παρασκευής παγοκύβων. Σε αυτήν την περιοχή, ενδέχεται να εμφανιστεί συμπύκνωση. Το πάγωμα, η κατάψυξη και η συμπύκνωση μπορούν να εμφανιστούν στο θάλαμο κατασκευής πάγου και σε άλλους θαλάμους. Αυτή είναι η κανονική λειτουργία του και δεν έχει επιπτώσεις στην ψύξη. Μπορεί να σκουπιστεί με ένα στεγνό πανί σύμφωνα με τις οδηγίες ασφαλείας.

### Προειδοποιήσεις για τις ρυθμίσεις θερμοκρασίας

- Η θερμοκρασία περιβάλλοντος, η θερμοκρασία τροφίμων που μόλις τοποθετήθηκαν και η συχνότητα ανοίγματος της πόρτας επηρεάζουν τη θερμοκρασία του θαλάμου της συντήρησης. Αν απαιτείται, αλλάξτε τη ρύθμιση της θερμοκρασίας.
- Δεν συστήνεται να λειτουργείτε το ψυγείο σε περιβάλλον με θερμοκρασία κάτω από 10°C.
- Η ρύθμιση του θερμοστατή θα πρέπει να ορίζεται με βάση τη συχνότητα ανοίγματος των πορτών του ψυγείου, την ποσότητα των τροφίμων που τοποθετούνται σε αυτόν και το περιβάλλον στο οποίο βρίσκεται η συσκευή.
- Συστήνουμε κατά την πρώτη χρήση του ψυγείου να τον αφήνετε να λειτουργήσει για 24 ώρες χωρίς διακοπή ώστε να εξασφαλιστεί η πλήρης ψύξη του. Μην ανοίγετε τις πόρτες του ψυγείου, μην τοποθετείτε τρόφιμα στο εσωτερικό κατά το χρονικό αυτό διάστημα.
- Το ψυγείο διαθέτει ενσωματωμένη λειτουργία καθυστέρησης 5 λεπτών, ώστε να αποφεύγεται ζημιά στον συμπιεστή. Όταν το ψυγείο τροφοδοτηθεί με ρεύμα, θα αρχίσει να λειτουργεί κανονικά μετά από 5 λεπτά.
- Το ψυγείο έχει σχεδιαστεί να λειτουργεί στο εύρος θερμοκρασιών περιβάλλοντος που αναφέρεται στα πρότυπα, σύμφωνα με την κλιματική κλάση που δηλώνεται στην πινακίδα χαρακτηριστικών. Δεν συστήνεται να λειτουργεί το ψυγείο σε περιβάλλον με θερμοκρασία εκτός του εύρους, καθώς επηρεάζεται η ψυκτική του απόδοση.
- Η συσκευή αυτή έχει σχεδιαστεί για χρήση σε θερμοκρασίες περιβάλλοντος εντός του εύρους 10°C - 43°C.

## ΚΕΦΑΛΑΙΟ -3: ΧΡΗΣΗ ΤΟΥ ΨΥΓΕΙΟΥ

### Κατηγορία κλίματος και σημασία:

**T (τροπικό):** Αυτή η ψυκτική συσκευή προορίζεται για χρήση σε θερμοκρασίες περιβάλλοντος στην περιοχή από 16 °C έως 43 °C.

**ST (υποτροπικό):** Αυτή η ψυκτική συσκευή προορίζεται για χρήση σε θερμοκρασίες περιβάλλοντος από 16 °C έως 38 °C.

**N (εύκρατο):** Αυτή η ψυκτική συσκευή προορίζεται για χρήση σε θερμοκρασίες περιβάλλοντος από 16 °C έως 32 °C.

**SN (διευρυσμένο εύκρατο):** Αυτή η ψυκτική συσκευή προορίζεται για χρήση σε θερμοκρασίες περιβάλλοντος από 10 °C έως 32 °C.

### Ένδειξη θερμοκρασίας

Για να διευκολυνθείτε για την καλύτερη ρύθμισή του, το ψυγείο διαθέτει ένδειξη της θερμοκρασίας που επικρατεί στην ψυχρότερη περιοχή του.

Για την καλύτερη συντήρηση τροφίμων στο ψυγείο, ειδικά στην ψυχρότερη περιοχή του, βεβαιωθείτε πως εμφανίζεται το μήνυμα "OK" στην ένδειξη θερμοκρασίας. Αν δεν εμφανίζεται το « OK », αυτό σημαίνει πως η θερμοκρασία δεν έχει ρυθμιστεί σωστά

Μπορεί να είναι δύσκολο να διακρίνετε την ένδειξη. Βεβαιωθείτε πως ανάβει σωστά. Κάθε φορά που αλλάζει η ρύθμιση του θερμοστάτη, περιμένετε να σταθεροποιηθεί η θερμοκρασία στο εσωτερικό της συσκευής πριν προχωρήσετε, αν είναι απαραίτητο, σε νέα ρύθμιση της θερμοκρασίας. Αλλάζετε σταδιακά τη ρύθμιση του θερμοστάτη και περιμένετε τουλάχιστον 12 ώρες πριν εκτελέσετε νέο έλεγχο και ενδεχόμενη αλλαγή.

**ΣΗΜΕΙΩΣΗ:** Κατόπιν επαναλαμβανόμενων ανοιγμάτων (ή παρατεταμένου ανοιγματος) της πόρτας ή αφού τοποθετήσετε φρέσκα τρόφιμα στο εσωτερικό της συσκευής, είναι φυσιολογικό να σβήνει το μήνυμα "OK" στην ένδειξη ρύθμισης θερμοκρασίας. Αν υπάρχει ασυνήθιστη συσσώρευση κρυστάλλων πάγου (στον πάτο της συσκευής) στον θάλαμο της συντήρησης, ή στη μονάδα εξαχνωσης (υπερβολικά γεμισμένη συσκευή, υψηλή θερμοκρασία δωματίου, συχνά ανοίγματα πορτών), χαμηλώστε τη ρύθμιση του θερμοστάτη ύστερα να παρατηρήσετε ότι η λειτουργία του συμπιεστή διακόπτεται και πάλι.

### Τοποθετείτε τα τρόφιμα στην ψυχρότερη περιοχή του ψυγείου.



Τα τρόφιμα θα συντηρούνται καλύτερα αν τα τοποθετείτε στην πιο κατάλληλη ψυχρή περιοχή. Η ψυχρότερη περιοχή βρίσκεται ακριβώς πάνω από το συρτάρι crispex (διατήρησης φρούτων - λαχανικών).

Το ακόλουθο σύμβολο υποδεικνύει την ψυχρότερη περιοχή του ψυγείου.

Για να είστε σίγουροι πως η θερμοκρασία στην περιοχή αυτή είναι χαμηλή, βεβαιωθείτε ότι το ράφι βρίσκεται στο επίπεδο του συμβόλου, όπως φαίνεται στην εικόνα.

Το ανώτατο όριο της ψυχρότερης περιοχής υποδεικνύεται από την κατώτερη πλευρά του αυτοκόλλητου (μύτη του βέλους). Το ανώτερο ράφι της ψυχρότερης περιοχής πρέπει να βρίσκεται στο ίδιο ύψος με τη μύτη του βέλους. Η ψυχρότερη περιοχή βρίσκεται κάτω από αυτό το επίπεδο.

Καθώς τα ράφια μετακινούνται, βεβαιωθείτε πως είναι πάντοτε στο ίδιο επίπεδο με τα όρια των ζωνών που περιγράφονται στα αυτοκόλλητα, προκειμένου να είναι εξασφαλισμένες οι θερμοκρασίες στην περιοχή αυτή.

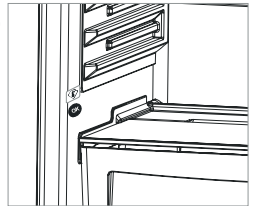

### Εξαρτήματα

#### Παγοθήκες

- Γεμίστε με νερό τις παγοθήκες και βάλτε τες μέσα στην κατάψυξη.
- Αφού το νερό παγώσει τελείως, στρίψτε τις παγοθήκες όπως φαίνεται στο σχέδιο παρακάτω, για να βγάλετε τα παγάκια.

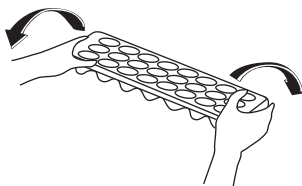
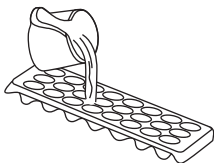

## ΚΕΦΑΛΑΙΟ -3: ΧΡΗΣΗ ΤΟΥ ΨΥΓΕΙΟΥ

### Τρόπος λειτουργίας Καλοκαίρι / Χειμώνας

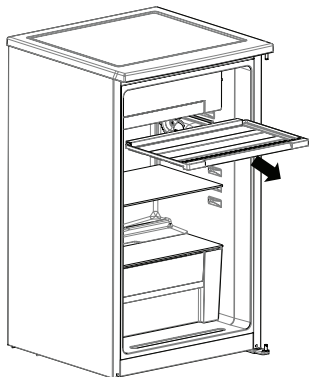

Το στράγγισμα του δίσκου επιτρέπει τη ρύθμιση της ροής κρύου αέρα μέσα στο ψυγείο σας σύμφωνα με την εποχή του καλοκαιριού (υψηλή περιβαλλοντική θερμοκρασία) και την εποχή του χειμώνα (χαμηλή περιβαλλοντική θερμοκρασία).

#### Τρόπος λειτουργίας καλοκαιρι (τρόπος λειτουργίας 1)

Ο κατώτατος θάλαμος του ψυγείου θα είναι πολύ πιο δροσερός.

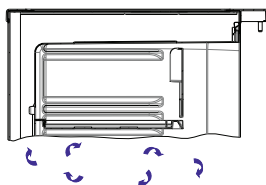
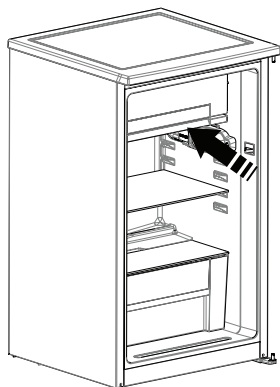
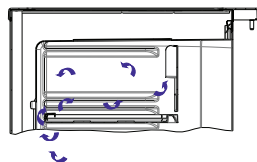
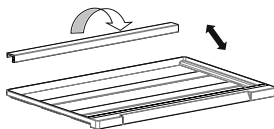

#### Τρόπος λειτουργίας χειμώνας (τρόπος λειτουργίας 2)

Ο κατώτατος θάλαμος του ψυγείου δεν θα είναι πολύ πιο δροσερός.

Κατά την απόψυξη θα πρέπει να χρησιμοποιηθεί ο τρόπος λειτουργίας Χειμώνας.

### Καθαρισμός

- **Πριν από τον καθαρισμό του ψυγείου, απενεργοποιήστε το διακόπτη του ρεύματος και αφαιρέστε το βύσμα από την πρίζα.**
- Μην πλένετε το ψυγείο καταβρέχοντάς το με νερό.
- Χρησιμοποιείτε ένα πανί ή σφουγγάρι με ζεστό σαπουνόνερο για να σκουπίσετε το εσωτερικό και το εξωτερικό του ψυγείου.
- Απομακρύνετε προσεκτικά όλα τα ράφια και τα συρτάρια σύροντας προς τα πάνω ή προς τα έξω και καθαρίστε τα με σαπουνόνερο. Μην τα πλένετε σε πλυντήριο ρούχων ή πιάτων.
- Μη χρησιμοποιείτε διαλύτες, σπινθηρικά καθαριστικά, καθαριστικά τζαμιού ή άλλα καθαριστικά μέσα γενικής χρήσης για τον καθαρισμό του ψυγείου. Μπορεί να προκληθεί ζημιά στις πλαστικές επιφάνειες και σε άλλα τμήματα λόγω των χημικών συστατικών τους.
- Καθαρίζετε τον συμπυκνωτή στο πίσω μέρος του ψυγείου τουλάχιστον μία φορά το χρόνο με μια μαλακή βούρτσα ή με ηλεκτρική σκούπα.

**Βεβαιωθείτε πως το ψυγείο έχει αποσυνδεθεί από το ρεύμα κατά τη διάρκεια του καθαρισμού.**

### Απόψυξη

Ο πάγος, που έχει συγκεντρωθεί στον καταψύκτη πρέπει να αφαιρείται περιοδικά ή όποτε η συκέντρωση πάγου ξεπερνάει τα 6-8 mm. Ο καταψύκτης πρέπει να καθαρίζεται με τον ίδιο τρόπο που καθαρίζεται το ψυγείο, μέσω της διαδικασίας απόψυξης τουλάχιστον δύο φορές τον χρόνο.

#### Για αυτό το λόγο:

- Την ημέρα πριν την απόψυξη, ρυθμίστε τον θερμοστάτη στη θέση 5, για να καταψυχθούν τελείως τα τρόφιμα.
- Κατά τη διάρκεια της απόψυξης, τα κατεψυγμένα τρόφιμα πρέπει να τυλιχθούν με πολλές στρώσεις χαρτιών και να φυλαχτούν σε δροσερό μέρος. Η αναπνοή της θερμοκρασίας θα μειώσει το χρόνο συντήρησής τους. Θυμηθείτε να καταναλώσετε τα τρόφιμα αυτά σε σύντομο χρονικό διάστημα.
- Μετακινήστε το ψυγείο μακριά από την έξοδο υποδοχών και τραβήξτε το κύριο βύσμα από την πρίζα.

## ΚΕΦΑΛΑΙΟ -3: ΧΡΗΣΗ ΤΟΥ ΨΥΓΕΙΟΥ

- Αφήστε την πόρτα ανοιχτή και για να επιταχύνετε τη διαδικασία απόψυξης μπορείτε να βάλετε μια ή περισσότερες λεκάνες με ζεστό νερό μέσα στον θάλαμο κατάψυξης.
- Σκουπίστε το εσωτερικό μέρος του ψυγείου και τον δίσκο νερού με ένα σφουγγάρι ή καθαρό πανί και ρυθμίστε τον θερμοστάτη στη θέση 5.

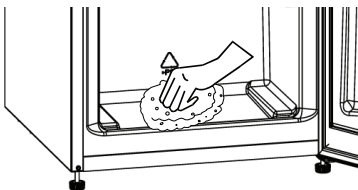

Η οπή στο κάτω μέρος του ψυγείου στην πίσω πλευρά είναι κλεισμένη και δεν έχει καμία επίδραση στο σύστημα ψύξης του προϊόντος.

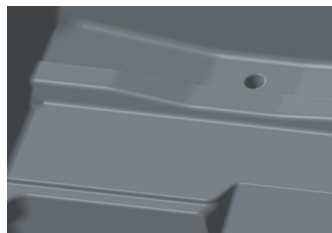

### Αντικατάσταση της Ηλεκτρικής Λάμπας Φωτισμού

Όταν αντικαθιστάτε την λάμπα του ψυκτικού χώρου

1. Αποσυνδέστε τη συσκευή από το ηλεκτρικό ρεύμα
2. Πιέστε τους γάντζους στην πλευρά του καλύμματος της λάμπας, και το κάλυμμα θα αφαιρεθεί.
3. Αλλάξτε τη λάμπα με μια άλλη, όχι περισσότερων των 15 W.
4. Τοποθετήστε το κάλυμμα της λάμπας και μετά από 5 λεπτά ανασυνδέστε τη συσκευή στο ηλεκτρικό ρεύμα.

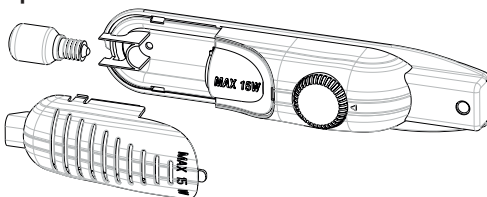

### Αντικατάσταση του φωτισμού LED

Αν ο ψυγειοκαταψύκτης έχει λυχνίες LED, επικοινωνήστε με το κέντρο εξυπηρέτησης της Sharp καθώς αυτές πρέπει να αντικαθίστανται μόνο από εξουσιοδοτημένο προσωπικό.

## ΚΕΦΑΛΑΙΟ -4: ΟΔΗΓΟΣ ΣΥΝΤΗΡΗΣΗΣ ΤΡΟΦΙΜΩΝ

- Για να μειώσετε τη συσώρευση πάγου, ποτέ μην τοποθετείτε υγρά στο θάλαμο συντήρησης μέσα σε ακάλυπτα δοχεία.
- Αφήνετε τα χλιαρά ή ζεστά τρόφιμα να κρυώσουν πριν τα τοποθετήσετε στο ψυγείο. Έτσι μειώνεται η κατανάλωση ενέργειας.
- Για την αποφυγή συσώρευσης πάγου, βεβαιωθείτε πως κανένα από τα αντικείμενα μέσα στο ψυγείο δεν βρίσκεται σε επαφή με την πίσω πλευρά του θαλάμου.
- Η ψυχρότερη περιοχή βρίσκεται στην κάτω πλευρά του θαλάμου. Συστήνουμε να χρησιμοποιείτε αυτή την περιοχή για την τοποθέτηση τροφίμων που αλλοιώνονται εύκολα, όπως ψάρι, έτοιμα γεύματα, ψημένα τρόφιμα ή γαλακτοκομικά προϊόντα. Η θερμότερη περιοχή βρίσκεται στην επάνω πλευρά της πόρτας. Συστήνουμε να τοποθετείτε εκεί βούτυρο και τυρί.
- Για κανονικές συνθήκες λειτουργία, θα αρκεί να προσαρμόσετε τη ρύθμιση θερμοκρασίας του ψυγείου σας στους +4 °C.
- Η θερμοκρασία του διαμερίσματος συντήρησης θα πρέπει να βρίσκεται στην περιοχή 0-8 °C, τα υγρά τρόφιμα κάτω από τους 0 °C παγώνουν και αλλοιώνονται, ενώ πάνω από τους 8 °C το βακτηριακό φορτίο αυξάνεται και τα τρόφιμα χαλάνε.
- Μην τοποθετείτε ζεστό φαγητό κατευθείαν στο ψυγείο, περιμένετε πρώτα να κρυώσουν σε θερμοκρασία δωματίου. Τα ζεστά τρόφιμα προκαλούν αύξηση της θερμοκρασίας του ψυγείου σας και αυτό μπορεί να προκαλέσει τροφικές δηλητηριάσεις και άσκοπη αλλοίωση των τροφίμων.
- Το κρέας, τα ψάρια και παρόμοια τρόφιμα πρέπει να αποθηκεύονται στο διαμέρισμα έντονης ψύξης, ενώ για τα λαχανικά πρέπει να προτιμάται το διαμέρισμα λαχανικών (αν διατίθεται)
- Για να αποφύγετε τη μετάδοση μικροβίων μεταξύ των τροφίμων, τα προϊόντα κρέατος και τα φρούτα και λαχανικά δεν πρέπει να αποθηκεύονται μαζί.
- Τα τρόφιμα πρέπει να τοποθετούνται μέσα στο ψυγείο σε κλειστά δοχεία ή καλυμμένα, για να αποτραπεί η δημιουργία υγρασίας και οσμών.

## ΚΕΦΑΛΑΙΟ -5: ΑΝΤΙΣΤΡΟΦΗ ΠΛΕΥΡΑΣ ΠΟΡΤΑΣ

### Αλλαγή πλευράς πόρτας

- Η δυνατότητα αντιστροφής των πορτών εξαρτάται από τον τύπο του ψυγείου που διαθέτετε.
- Η αλλαγή δεν είναι δυνατή όταν τα χερούλια είναι στερεωμένα στην πρόσοψη της συσκευής.
- Αν το μοντέλο που διαθέτετε δεν έχει χερούλια, είναι δυνατό να αντιστραφούν οι πόρτες, αλλά η αλλαγή πρέπει να πραγματοποιηθεί από εξειδικευμένο προσωπικό. Καλέστε το σέρβις της Sharp.

## ΚΕΦΑΛΑΙΟ -6: ΕΠΙΛΥΣΗ ΠΡΟΒΛΗΜΑΤΩΝ

### Προειδοποίηση θερμοκρασίας:

Αν το ψυγείο σας δεν λειτουργεί κανονικά, αυτό μπορεί να οφείλεται σε κάποιο μικρό πρόβλημα. Επομένως ελέγξτε τα ακόλουθα, πριν καλέσετε ηλεκτρολόγο, για να εξοικονομήσετε χρόνο και χρήματα.

### Η αύξηση της θερμοκρασίας μπορεί να προκληθεί από:

- Συχνό άνοιγμα της πόρτας για παρατεταμένο χρονικό διάστημα
- Φόρτωση του ψυγείου με μεγάλες ποσότητες θερμών τροφίμων
- Υψηλή θερμοκρασία περιβάλλοντος
- Σφάλμα των συσκευών.

### Τι να κάνετε αν το ψυγείο δεν λειτουργεί σωστά

#### Ελέγξτε ότι/μήπως:

- Έχετε υπερφορτώσει τη συσκευή.
- Η ρύθμιση θερμοστάτη είναι στη θέση “1” (αν είναι έτσι, ρυθμίστε κατάλληλη τιμή στον επιλογέα θερμοστάτη)
- Οι πόρτες έχουν κλείσει καλά.
- Δεν υπάρχει σκόνη στο συμπυκνωτή.
- Υπάρχει αρκετή απόσταση από τον πίσω και τους πλαϊνούς τοίχους.

### Αν υπάρχει θόρυβος:

Το ψυκτικό αέριο που κυκλοφορεί στο ψυκτικό κύκλωμα μπορεί να δημιουργεί ελαφρό θόρυβο (ήχο βρασμού) ακόμα και όταν δεν λειτουργεί ο συμπιεστής. Μην ανησυχείτε. Αυτό είναι πολύ φυσιολογικό. Αν οι ήχοι που παράγονται είναι διαφορετικοί ελέγξτε εάν:

- Η συσκευή είναι καλά οριζοντιωμένη
- Ακουμπάει κάτι στο πίσω μέρος.
- Δονούνται τα πράγματα πάνω στη συσκευή.

### Αν υπάρχει νερό στο κάτω μέρος της συντήρησης:

#### Ελέγξτε ότι/μήπως:

Είναι φραγμένη η οπή αποστράγγισης για το νερό απόψυξης (χρησιμοποιήστε το βύσμα της οπής αποστράγγισης για να καθαρίσετε την οπή αποστράγγισης).

### Συστάσεις

- Αν δεν πρόκειται να χρησιμοποιήσετε το ψυγείο για μεγάλο χρονικό διάστημα (π.χ. κατά τις καλοκαιρινές διακοπές), αποσυνδέστε το από την πρίζα. Καθαρίστε το ψυγείο σύμφωνα με το κεφάλαιο ‘Καθαρισμός’ και αφήστε την πόρτα ανοικτή για να αποτραπεί η συγκέντρωση υγρασίας και η δημιουργία οσμών.
- Αν το πρόβλημα παραμένει ενώ έχετε ακολουθήσει τις παραπάνω οδηγίες, επικοινωνήστε με ένα εξουσιοδοτημένο κέντρο σέρβις.

## ΚΕΦΑΛΑΙΟ -7: ΣΥΜΒΟΥΛΕΣ ΓΙΑ ΕΞΟΙΚΟΝΟΜΗΣΗ ΕΝΕΡΓΕΙΑΣ

1. Πάντοτε αφήνετε τα τρόφιμα να κρυώσουν πριν τα τοποθετήσετε στη συσκευή.
2. Ξεπαγώνετε τα τρόφιμα στο θάλαμο συντήρησης, για να εξοικονομείται ενέργεια.

## ΚΕΦΑΛΑΙΟ -8: ΤΕΧΝΙΚΑ ΧΑΡΑΚΤΗΡΙΣΤΙΚΑ

Οι τεχνικές πληροφορίες βρίσκονται στην πινακίδα στοιχείων στην εσωτερική πλευρά της συσκευής και στην ενεργειακή ετικέτα.

Ο κώδικας QR στην ενεργειακή ετικέτα που παρέχεται με τη συσκευή αντιπροσωπεύει έναν διαδικτυακό σύνδεσμο προς τις πληροφορίες που σχετίζονται με την απόδοση της συσκευής στη βάση δεδομένων EPREL της ΕΕ.

Φυλάξτε την ενεργειακή ετικέτα για μελλοντική αναφορά, μαζί με το χειριρίδιο χρήσης και όλα τα άλλα έγγραφα που παρέχονται με τη συσκευή.

Επίσης, μπορείτε να βρείτε τις ίδιες πληροφορίες στη βάση δεδομένων EPREL χρησιμοποιώντας τον σύνδεσμο <https://eprel.ec.europa.eu> και τον αριθμό μοντέλου και αριθμό προϊόντος που θα βρείτε στην πινακίδα στοιχείων της συσκευής.

Δείτε τον σύνδεσμο [www.theenergylabel.eu](http://www.theenergylabel.eu) για λεπτομερείς πληροφορίες σχετικά με την ενεργειακή ετικέτα.

## ΚΕΦΑΛΑΙΟ -9: ΕΞΥΠΗΡΕΤΗΣΗ ΠΕΛΑΤΩΝ ΚΑΙ ΣΕΡΒΙΣ

Χρησιμοποιείτε πάντα γνήσια ανταλλακτικά.

Όταν επικοινωνείτε με το Εξουσιοδοτημένο μας Κέντρο σέρβις, βεβαιωθείτε ότι έχετε διαθέσιμα τα εξής δεδομένα: Μοντέλο, αριθμό σειράς.

Μπορείτε να βρείτε τις πληροφορίες αυτές στην πινακίδα στοιχείων. Μπορείτε να βρείτε την ετικέτα στοιχείων στο εσωτερικό του τμήματος ψυγείου στην αριστερή κάτω πλευρά.

Τα γνήσια ανταλλακτικά για ορισμένα συγκεκριμένα εξαρτήματα είναι διαθέσιμα για τουλάχιστον 7 ή 10 χρόνια, ανάλογα με τον τύπο του εξαρτήματος, από την ημερομηνία διάθεσης στην αγορά της τελευταίας μονάδας του μοντέλου.

Επισκεφθείτε τον ιστότοπό μας για να:  
[www.sharphome.eu](http://www.sharphome.eu)



# Service & Support

Visit Our Website

[sharphomeappliances.com](http://sharphomeappliances.com)

**SHARP**

Be Original.

52498684