

cecotec

CECOFRY PIXEL 2500

Freidora de aire/Air fryer



Manual de instrucciones
Instruction manual
Manuel d'instructions
Bedienungsanleitung
Manuale di istruzioni
Manual de instruções
Instrukcja obsługi
Návod k použití

Instrucciones de seguridad	4
Safety instructions	7
Instructions de sécurité	10
Sicherheitshinweise	14
Istruzioni di sicurezza	17
Instruções de segurança	21
Veiligheidsvoorschriften	24
Instrukcje bezpieczeństwa	27
Bezpečnostní pokyny	31

ÍNDICE

1. Piezas y componentes	34
2. Antes de usar	34
3. Funcionamiento	34
4. Limpieza y mantenimiento	35
5. Resolución de problemas	35
6. Especificaciones técnicas	36
7. Reciclaje de aparatos eléctricos y electrónicos	37
8. Garantía y SAT	37
9. Copyright	37

INDEX

1. Parts and components	38
2. Before use	38
3. Operation	38
4. Cleaning and maintenance	39
5. Troubleshooting	39
6. Technical specifications	40
7. Disposal of old electrical and electronic appliances	41
8. Technical support and warranty	41
9. Copyright	41

SOMMAIRE

1. Pièces et composants	42
2. Avant utilisation	42
3. Fonctionnement	42
4. Nettoyage et entretien	43
5. Résolution de problèmes	43
6. Spécifications techniques	44
7. Recyclage des équipements électriques et électroniques	45
8. Garantie et SAV	45
9. Copyright	45

INHALT

1. Teile und Komponenten	46
2. Vor dem Gebrauch	46
3. Bedienung	46
4. Reinigung und Wartung	47
5. Problembehebung	47
6. Technische Spezifikationen	48
7. Recycling von Elektro- und Elektronikgeräten	49
8. Garantie und Kundendienst	49
9. Copyright	49

INDICE

1. Parti e componenti	50
2. Prima dell'uso	50
3. Funzionamento	50
4. Pulizia e manutenzione	51
5. Risoluzione dei problemi	51
6. Specifiche tecniche	52
7. Riciclaggio di apparecchiature elettriche ed elettroniche	53
8. Garanzia e supporto tecnico	53
9. Copyright	53

ÍNDICE

1. Peças e componentes	54
2. Antes de usar	54
3. Funcionamento	54
4. Limpeza e manutenção	55
5. Resolução de problemas	55
6. Especificações técnicas	56
7. Reciclagem de produtos elétricos e eletrônicos	57
8. Garantia e SAT	57
9. Copyright	57

INHOUD

1. Onderdelen en componenten	58
2. Vóór u het apparaat gebruikt	58
3. Werking	58
4. Schoonmaak en onderhoud	59
5. Probleemoplossing	59
6. Technische specificaties	60
7. Recycling van elektrische en elektronische apparatuur	61
8. Garantie en technische ondersteuning	61
9. Copyright	61

SPIS TREŚCI

1. Części i komponenty	62
2. Przed użyciem	62
3. Funkcjonowanie	62
4. Czyszczenie i konserwacja	63
5. Rozwiązywanie problemów	63
6. Dane techniczne	64
7. Recykling urządzeń elektrycznych i elektronicznych	65
8. Gwarancja i Serwis techniczny	65
9. Copyright	65

OBSAH

1. Části a složení	66
2. Před použitím	66
3. Fungování	66
4. Čištění a údržba	67
5. Řešení problémů	67
6. Technické specifikace	68
7. Recyklace elektrických a elektronických zařízení	69
8. Záruka a technický servis	69
9. Copyright	69

INSTRUCCIONES DE SEGURIDAD

- Lea las siguientes instrucciones atentamente antes de usar el aparato. Guarde este manual para futuras referencias o nuevos usuarios.
- Siga atentamente estas instrucciones de seguridad cuando use el producto.
- Cuando se utilizan aparatos eléctricos, siempre se deben tomar precauciones básicas para reducir el riesgo de incendios, descargas eléctricas y lesiones.
- Este aparato pueden utilizarlo niños con edad de 8 años y superior y personas con capacidades físicas, sensoriales o mentales reducidas o falta de experiencia y conocimiento, si se les ha dado la supervisión o formación apropiadas respecto al uso del aparato de una manera segura y comprenden los peligros que implica. Los niños no deben jugar con el aparato. La limpieza y el mantenimiento a realizar por el usuario no deben realizarlos los niños sin supervisión.
- Mantenga el aparato y su cable fuera del alcance de los niños menores de 8 años.
-  Este símbolo significa: precaución, superficie caliente. La temperatura de las superficies accesibles puede ser alta cuando el aparato está en funcionamiento.
- Este aparato no está diseñado para funcionar a través de temporizadores o sistemas de control remoto externos.
- No sumerja el cable, el enchufe, ni cualquier otra parte no extraíble del aparato en agua u otros líquidos. No exponga al agua las conexiones eléctricas.
- Este aparato está diseñado exclusivamente para uso doméstico quedando excluido su uso en bares, restaurantes, granjas, hoteles, moteles y oficinas.
- Coloque el aparato de forma que evite el derramamiento de líquidos calientes, tenga especial cuidado con el asa.
- Asegúrese de que el voltaje de la red eléctrica coincide con los requisitos de voltaje especificados en las especificaciones técnicas del aparato.
- Recomendamos que la habitación en la que vaya a utilizar el aparato esté equipada con un extractor de humos o bien esté ventilada.
- Un mal uso o un uso inadecuado puede suponer un peligro tanto para el aparato como para el usuario. Utilice este aparato para los fines que aparecen descritos en este manual.
- Desenchufe el aparato de la corriente antes de moverlo, limpiarlo o cuando no vaya a utilizarlo.
- No lo utilice en el exterior.
- Inspeccione el cable de alimentación regularmente en busca de daños visibles. Si el cable presenta daños, debe ser reparado por el Servicio de Asistencia Técnica oficial de Cecotec para evitar cualquier tipo de peligro.
- No retuerza, doble, estire o dañe el cable de alimentación. Protéjalo de bordes afilados y fuentes de calor. No permita que el cable toque superficies calientes. No deje que el cable asome sobre el borde de la superficie de trabajo o la encimera.
- No utilice alargadores, a no ser que se lo recomiende un electricista cualificado. Utilizar el tipo incorrecto de alargador puede causar daños en el aparato o lesiones en el usuario.
- No utilice el aparato si el cable, el enchufe o la estructura del aparato presenta daños o si no funciona correctamente, ha sufrido alguna caída o ha sido dañado.
- No use el aparato en lugares potencialmente peligrosos, como ambientes inflamables, explosivos, con presencia de químicos o húmedos.

- Sitúe el aparato en una superficie plana y resistente al calor. Cuando coloque el cestillo fuera de la freidora de aire hágalo con cuidado y coloque el asa hacia adentro, de forma que evite el derramamiento de lo que haya en el interior. No sitúe el aparato cerca de fuentes de calor, lugares con niveles altos de humedad o cerca de materiales inflamables.
- No introduzca ni permita que sus dedos u otros objetos entren en las aberturas de ventilación o escape, ya que podrían causar descargas eléctricas o incendios.
- No llene el cestillo de aceite, podría provocar riesgo de incendio.
- Nunca toque el interior del aparato mientras esté funcionando.
- Coloque siempre los ingredientes a ser cocinados dentro del cestillo para evitar que entren en contacto con las resistencias.
- Asegúrese de que tiene las manos completamente secas antes de tocar el enchufe o encender el aparato.
- Desenchufe el aparato cuando no esté en uso o lo esté limpiando. Deje que se enfríe completamente antes de montar o retirar cualquier pieza y/o proceder con su limpieza.
- No deje el aparato enchufado a la red eléctrica sin supervisión.
- Para asegurar el correcto funcionamiento del aparato, la limpieza y el mantenimiento del aparato ha de realizarse de acuerdo con este manual de instrucciones.
- No coloque el aparato pegado a la pared. Deje una distancia de seguridad de 10 cm respecto a la parte trasera del aparato y otros 10 cm a cada lado. No coloque ningún objeto encima del aparato cuando se esté utilizando.
- Mientras el aparato está en funcionamiento emite vapor caliente a través de las aberturas de salida de aire. Mantenga las manos y la cara a una distancia de seguridad del vapor

y de las salidas de aire. Puede que salga aire caliente del aparato cuando retire el cestillo de dentro del aparato.

- Desenchufe inmediatamente el aparato si ve salir humo negro del aparato. Espere hasta que el humo desaparezca para retirar el cestillo de dentro del aparato.
- Recomendamos el uso de guantes cuando se vaya a manipular la rejilla o el cestillo.
- No intente reparar el aparato por su propia cuenta.
- Supervise a los niños para asegurarse de que no jueguen con el aparato.

SAFETY INSTRUCTIONS

- Before using the appliance, read the following instructions carefully. Keep this instruction manual for future reference or new users.
- All safety instructions must be closely followed when using the appliance.
- When using electrical and electronic appliances, basic precautions must always be followed to reduce the risk of fire, electrical shock, and injury.
- This appliance can be used by children aged 8 years and above and persons with reduced physical, sensory, or mental capabilities or lack of experience and knowledge if they have been given supervision or instruction concerning use of the appliance in a safe way and understand the hazards involved. Children must not play with the appliance. Cleaning and user maintenance should not be carried out by unsupervised children.
- Keep this appliance and its power cable out of reach of children under the age of 8.



- This symbol means "caution, hot surface". The

temperature of the accessible surfaces may be high when the appliance is in operation.

- This appliance is not intended to be operated by means of an external timer or separate remote-control system.
- Do not immerse the cable, plug, or any non-removable part of the appliance in water or any other liquid. Do not expose the electrical connections to water.
- This appliance is designed for domestic use only and is not intended for bars, restaurants, farmhouses, hotels, motels, and offices.
- Position the appliance in such a way to avoid spillage of hot liquids. Be especially careful with the handle.
- Make sure the voltage of your mains supply matches the voltage requirements specified in the rating label of the appliance.
- We recommend that the room where you intend to use the appliance is equipped with a working extractor fan or is well ventilated.
- Incorrect or improper use can damage the appliance and be dangerous for the user. Use the appliance only for the purposes described in this manual.
- Unplug the appliance from the mains supply before moving it, carrying out any cleaning or maintenance task, or when not in use.
- Do not use outdoors.
- Check the power cable regularly for visible damage. If the cable is damaged, it must be repaired by the official Cecotec Technical Support Service to avoid any type of danger.
- Do not twist, bend, pull, or damage the power cable. Protect it from sharp edges and heat sources. Do not allow the cable to touch hot surfaces. Do not let the cable hang over the edge of the working surface or worktop.

- Do not use extension cords, unless advised by a qualified electrician. Using the wrong type of extension cable could cause damage to the appliance or injuries to the user.
- Do not use the appliance if its cable, plug, or housing are damaged, nor after it malfunctions or has been dropped or damaged in any way.
- The appliance should not be used in potentially dangerous locations, such as flammable, explosive, chemical-laden, or wet atmospheres.
- Place the appliance on an even, heat-resistant surface. Be careful when placing the basket out of the air fryer. Place the handle inwards to prevent spillage of what's inside. Do not place the appliance near heat sources, places with high humidity levels, or combustible materials.
- Do not insert or allow fingers or foreign objects to enter any ventilation or exhaust openings, as it could cause electrical shock or fire.
- Do not fill the basket with oil to avoid causing a fire hazard.
- Do not touch the interior of the appliance while in operation.
- Always place the ingredients to be cooked inside the basket to prevent them from touching the heating elements.
- Make sure your hands are dry before handling the plug or switching on the appliance.
- Unplug the appliance from the outlet when not in use or when it is being cleaned. Allow it to cool down completely before attaching or removing parts and before cleaning the appliance.
- Do not leave the appliance unsupervised while plugged to the mains.
- Cleaning and maintenance must be carried out according to this instruction manual to make sure the appliance operates properly.

- Do not place the appliance against the wall. Leave a safety distance of 10 cm on the back of the appliance and 10 cm on each side. Do not place any object on top of the appliance when in use.
- Hot steam is released through the air outlet openings during operation. Keep your hands and face at a safety distance from the steam and from the air outlet openings. Hot air may come out when removing the basket from inside the appliance.
- Immediately unplug the appliance if you notice black smoke coming out of it. Wait until the smoke disappears to remove the basket from the appliance.
- We recommend the use of gloves when touching the basket and rack.
- Do not try to repair the appliance by yourself.
- Supervise children to prevent them from playing with the appliance.

INSTRUCTIONS DE SÉCURITÉ

Veillez lire les instructions suivantes avec attention avant d'utiliser l'appareil. Gardez bien ce manuel pour de futures références ou pour tout nouvel utilisateur.

- Veuillez suivre ces instructions de sécurité très attentivement lorsque vous utilisez l'appareil.
- Lors de l'utilisation d'appareils électriques, il faut toujours prendre des précautions afin de réduire le risque d'incendies, de décharges électriques ou de lésions.
- Cet appareil peut être utilisé par des enfants de 8 ans et plus et par des personnes aux capacités physiques, mentales ou sensorielles réduites, ou sans expérience ni connaissances s'ils sont surveillés et/ou ont reçu les informations

nécessaires à l'utilisation correcte de l'appareil et qu'ils ont bien compris les risques qu'il implique. Empêchez les enfants de jouer avec le produit. Le nettoyage et l'entretien du produit ne peuvent pas être menés à terme par les enfants.

- Maintenez l'appareil et son câble hors de portée des enfants de moins de 8 ans.
-  Ce symbole signifie : attention ! Surface chaude. La température des surfaces accessibles peut être élevée lorsque l'appareil fonctionne.
- Cet appareil n'a pas été conçu pour fonctionner à travers des minuteriers ou systèmes de contrôle à distance externes.
- Ne submergez ni le câble, ni la fiche ni aucune autre partie non-extractible du produit dans l'eau ou dans autres liquides. N'exposez pas les connexions électriques à l'eau.
- Cet appareil est conçu pour un usage domestique uniquement et ne doit pas être utilisé dans les bars, restaurants, fermes, hôtels, motels et bureaux.
- Placez l'appareil de manière à éviter les renversements de liquides chauds, faites particulièrement attention à la poignée.
- Vérifiez que le voltage du réseau électrique coïncide avec le voltage spécifié dans les spécifications techniques de l'appareil.
- Il est recommandé d'utiliser cet appareil dans une pièce aérée où il y ait un extracteur.
- Une utilisation incorrecte ou inadéquate peut mettre en danger l'appareil et l'utilisateur. Utilisez cet appareil uniquement pour les fins décrites dans ce manuel.
- Débranchez l'appareil de la prise de courant avant de le transporter, nettoyer ou si vous n'allez pas l'utiliser.
- Ne l'utilisez pas en extérieur.
- Inspectez le câble d'alimentation régulièrement pour

rechercher des dommages visibles. S'il présente des dommages, il doit être réparé par le Service Après-Vente Officiel de Cecotec pour éviter tout type de danger.

- Ne tordez pas, ne pliez pas, n'étirez pas et n'abîmez pas le câble d'alimentation. Protégez-le des bords pointus et des sources de chaleur. Ne laissez pas le câble toucher des surfaces chaudes. Ne laissez pas le câble dépasser de la surface de travail ou du plan de travail.
- N'utilisez pas de rallonges, à moins qu'un électricien qualifié le recommande. Si vous utilisez une mauvaise rallonge, cela pourrait abîmer l'appareil ou blesser les utilisateurs.
- N'utilisez pas l'appareil si le câble, la fiche ou la structure en général ne fonctionnent pas correctement, ont souffert une chute ou ont été abîmés.
- N'utilisez pas l'appareil dans des endroits potentiellement dangereux, comme près des zones inflammables, d'explosifs ou de produits chimiques ou dans des zones humides.
- Placez l'appareil sur une surface plate et résistante à la chaleur. Lorsque vous sortez le panier de la friteuse, faites-le avec précaution et placez la poignée vers l'intérieur, afin d'éviter de renverser ce qui se trouve à l'intérieur. Ne placez l'appareil ni près de sources de chaleur, ni dans des endroits avec des niveaux d'humidité élevés, ni près de matériaux inflammables.
- N'introduisez pas vos doigts ni aucun autre objet dans les ouvertures de ventilation ou de sortie de la chaleur. Cela pourrait provoquer des décharges électriques ou d'incendies.
- Ne remplissez pas le panier d'huile, cela pourrait provoquer un incendie.
- Ne touchez l'intérieur de l'appareil s'il est en fonctionnement.
- Introduisez toujours les ingrédients dans le panier pour qu'ils n'entrent pas en contact avec les résistances.

- Assurez-vous d'avoir les mains complètement sèches avant de toucher la fiche ou d'allumer l'appareil.
- Débranchez l'appareil s'il n'est pas en fonctionnement ou s'il est en train d'être nettoyé. Laissez refroidir le produit avant d'assembler ou enlever une pièce quelconque, et/ou avant de le nettoyer.
- Ne laissez pas sans surveillance l'appareil lorsqu'il est branché sur la prise de courant.
- Afin d'assurer son bon fonctionnement, le nettoyage et l'entretien de l'appareil doivent être réalisés en accord avec ce manuel d'instructions.
- Ne placez pas l'appareil contre le mur. Laissez une distance de sécurité de 10 cm derrière, et autre de 10 cm de chaque côté. Ne placez aucun objet sur l'appareil lorsque vous l'utilisez.
- L'appareil émet de la vapeur chaude à travers les ouvertures latérales pendant son fonctionnement. Maintenez les mains et le visage éloignés de la vapeur et des sorties d'air. De l'air chaud pourrait sortir de l'appareil lorsque vous retirez le panier.
- Débranchez immédiatement l'appareil si vous voyez de la fumée noire sortir de l'appareil. Attendez à ce que la fumée disparaisse pour retirer le panier.
- Nous recommandons l'utilisation de gants lors de l'utilisation de la grille ou du panier.
- N'essayez pas de réparer l'appareil vous-même.
- Surveillez les enfants pour vous assurer qu'ils ne jouent pas avec l'appareil.

SICHERHEITSHINWEISE

Lesen Sie die folgenden Anweisungen sorgfältig durch, bevor Sie das Gerät benutzen. Bewahren Sie diese Bedienungsanleitung zum Nachschlagen oder für neue Benutzer auf.

- Befolgen Sie diese Sicherheitshinweise sorgfältig, wenn Sie das Produkt verwenden.
- Bei der Verwendung von Elektrogeräten sollten stets grundlegende Vorsichtsmaßnahmen getroffen werden, um das Risiko von Bränden, Stromschlägen und Verletzungen zu verringern.
- Dieses Gerät kann von Kindern ab 8 Jahren und darüber sowie von Personen mit verringerten physischen, sensorischen oder mentalen Fähigkeiten oder Mangel an Erfahrung und Wissen benutzt werden, wenn sie beaufsichtigt oder bezüglich des sicheren Gebrauchs des Geräts unterwiesen wurden und die daraus resultierenden Gefahren verstehen. Kinder dürfen nicht mit dem Gerät spielen. Reinigung und Wartung durch den Benutzer sollten nicht von Kindern ohne Aufsicht durchgeführt werden.
- Halten Sie das Gerät und sein Kabel außerhalb der Reichweite von Kindern unter 8 Jahren.
-  Dieses Symbol bedeutet: Vorsicht, heiße Oberfläche. Die Temperatur der zugänglichen Oberflächen kann hoch sein, wenn das Gerät in Betrieb ist.
- Dieses Gerät funktioniert nicht über Timer oder externe Fernbedienungssysteme.
- Tauchen Sie Kabel, Stecker oder andere nicht entfernbare Teile des Geräts nicht in Wasser oder andere Flüssigkeiten ein. Tauchen Sie elektrische Verbindungen nicht in Wasser.
- Dieses Gerät ist nur für den Hausgebrauch bestimmt und darf nicht in Bars, Restaurants, Bauernhöfen, Hotels, Motels

und Büros verwendet werden.

- Stellen Sie das Gerät so auf, dass ein Verschütten von heißen Flüssigkeiten vermieden wird, und achten Sie besonders auf den Griff.
- Vergewissern Sie sich, dass die Netzspannung mit den in den technischen Daten des Geräts angegebenen Spannungsanforderungen übereinstimmt.
- Wir empfehlen, dass der Raum, in dem Sie das Gerät benutzen werden, mit einem Rauchabzug ausgestattet ist oder belüftet ist.
- Falsche oder unsachgemäße Verwendung kann sowohl das Gerät als auch den Benutzer gefährden. Verwenden Sie dieses Gerät für die in dieser Bedienungsanleitung beschriebenen Zwecke.
- Ziehen Sie den Netzstecker aus der Steckdose, bevor Sie das Gerät bewegen, reinigen oder Sie es nicht benutzen.
- Verwenden Sie das Gerät nicht im Freien.
- Überprüfen Sie das Netzkabel regelmäßig auf sichtbare Schäden. Wenn das Kabel beschädigt ist, muss es durch den offiziellen Technischen Kundendienst von Cecotec ersetzt werden, um jegliche Art von Gefahr zu vermeiden.
- Der Stromkabel darf nicht verdreht, verbogen oder zu stark gezogen bzw. belastet oder beschädigt werden. Schützen Sie es von scharfen Kanten und Wärmequellen. Lassen Sie niemals die Kabel mit wärmen Oberflächen in Kontakt kommen. Lassen Sie das Kabel niemals auf der Arbeitsfläche.
- Verwenden Sie keine Verlängerungskabel, es sei denn, dies wird von einem qualifizierten Elektriker empfohlen. Die Verwendung des falschen Typs von Verlängerungskabeln kann zu Schäden am Gerät oder Verletzungen des Benutzers führen.
- Verwenden Sie das Gerät nicht, wenn das Kabel, der Stecker

oder das Gehäuse des Geräts sichtbare Schäden aufweisen, nicht korrekt funktionieren oder heruntergefallen sind.

- Verwenden Sie das Gerät nicht in gefährlichen Bereichen, wie z.B. in leicht entflammaren, explosiven, chemischen oder feuchten Umgebungen.
- Stellen Sie das Gerät auf einer flachen und hitzebeständigen Fläche. Wenn Sie den Frittierkorb aus der Heißluftfritteuse nehmen, gehen Sie vorsichtig vor und legen Sie den Griff nach innen, um ein Verschütten des Inhaltes zu vermeiden. Stellen Sie das Gerät nicht in der Nähe von Wärmequellen, Orten mit hoher Luftfeuchtigkeit oder brennbaren Materialien.
- Stecken Sie nicht Ihre Finger oder andere Gegenstände in die Belüftungs- oder Abluftöffnungen ein, da dies zu Stromschlägen oder Bränden führen könnte.
- Füllen Sie den Frittierkorb nicht, da dies zu einem Brandrisiko führen kann.
- Versuchen Sie niemals, die Innenseite des Gerätes beim Funktionieren zu berühren.
- Stellen Sie die Zutaten immer in den Frittierkorb, damit sie nicht mit den Widerständen in Berührung kommen.
- Stellen Sie sicher, dass Ihre Hände völlig trocken sind, bevor Sie die Steckdose berühren oder das Gerät einschalten.
- Ziehen Sie den Netzstecker nur wenn das Gerät nicht in Gebrauch ist oder gereinigt wird. Lassen Sie das Gerät vollständig abkühlen, bevor Sie Teile zusammenbauen oder entfernen und/oder mit der Reinigung fortfahren.
- Lassen Sie das Gerät nicht unbeaufsichtigt an die Stromversorgung angeschlossen.
- Die Reinigung und die Wartung des Geräts sollten gemäß dieser Bedienungsanleitung durchgeführt werden, um einen ordnungsgemäßen Betrieb zu gewährleisten.
- Stellen Sie das Gerät nicht an die Wand. Lassen Sie einen

Sicherheitsabstand von 10 cm von der Rückseite des Geräts und weitere 10 cm auf jeder Seite. Stellen Sie während des Betriebs keine Gegenstände auf das Gerät.

- Während das Gerät in Betrieb ist, gibt es heißen Dampf durch die Luftauslassöffnungen ab. Halten Sie Hände und Gesicht in einem sicheren Abstand zu Dampf- und Luftauslässen. Warme Luft kann aus dem Gerät entweichen, wenn Sie den Frittierkorb aus dem Inneren des Gerätes entfernen.
- Ziehen Sie sofort den Stecker aus der Steckdose, wenn Sie schwarzen Rauch aus dem Gerät austreten sehen. Warten Sie, bis der Rauch aufhört, um den Frittierkorb aus dem Inneren des Geräts zu entfernen.
- Wir empfehlen Handschuhe wenn Sie Gitter oder Frittierkorb anfassen müssen.
- Versuchen Sie niemals das Gerät selbst zu reparieren.
- Kinder sollten beaufsichtigt werden, damit sie nicht mit dem Gerät spielen.

ISTRUZIONI DI SICUREZZA

- Prima di utilizzare l'apparecchio, leggere attentamente le seguenti istruzioni originali. Conservare questo manuale per consultazioni future o nuovi utenti.
- Seguire attentamente queste istruzioni di sicurezza quando si usa l'apparecchio.
- Quando si usano apparecchi elettronici, occorre rispettare alcune precauzioni di sicurezza base per ridurre il rischio di incendio, scariche elettriche e lesioni.
- Questo apparecchio può essere usato da bambini a partire da 8 anni e da persone con ridotte capacità fisiche, sensoriali o mentali o con mancanza di esperienza e conoscenza, a condizione che siano supervisionati o istruiti sull'uso

dell'apparecchio in modo sicuro e che comprendano i pericoli connessi. I bambini non devono giocare con l'apparecchio. La pulizia e la manutenzione non devono essere effettuate da bambini senza supervisione.

- Mantenere l'apparecchio e il suo cavo fuori dalla portata dei bambini con età inferiore agli 8 anni.
-  Questo simbolo significa: attenzione, superficie calda. La temperatura delle superfici accessibili può essere elevata quando l'apparecchio è in funzione.
- Questo apparecchio non è stato progettato per funzionare tramite timer o sistemi di controllo remoto esterni.
- Non sommergere il cavo, la presa o qualsiasi altra parte estraibile dell'apparecchio in acqua o altri liquidi. Non esporre le connessioni elettriche all'acqua.
- Questo apparecchio è stato progettato solo per uso domestico e non può essere utilizzato in bar, ristoranti, aziende agricole, alberghi, motel e uffici.
- Posizionare l'apparecchio in modo da evitare la fuoriuscita di liquidi caldi, facendo particolare attenzione al manico.
- Verificare che la tensione di rete coincida con quella specificata nell'etichetta di classificazione dell'apparecchio.
- È consigliabile che la stanza nella quale verrà usato l'apparecchio disponga di una cappa filtrante o sia ben ventilata.
- Un uso incorretto o improprio dell'apparecchio può danneggiarlo e costituire un pericolo per l'utente. Utilizzare questo apparecchio per gli scopi descritti in questo manuale.
- Scollegare l'apparecchio dalla corrente prima di muoverlo, pulirlo o quando non è in uso.
- Non usare all'aperto.
- Ispezionare regolarmente il cavo di alimentazione in cerca di danni visibili. Se il cavo presenta danni, dovrà essere riparato

dal Servizio di Assistenza Tecnica ufficiale di Cecotec per evitare qualsiasi tipo di rischio.

- Non torcere, piegare, allungare o danneggiare il cavo di alimentazione. Proteggerlo da bordi affilati e fonti di calore. Non permettere che il cavo tocchi superfici calde. Non lasciare che il cavo sporga oltre il bordo della superficie o piano di lavoro.
- Non utilizzare prolunghe, a meno che non lo raccomandi un elettricista qualificato. Utilizzare un tipo di prolunga non corretto potrebbe provocare danni all'apparecchio o lesioni all'utente.
- Non utilizzare l'apparecchio se il cavo, la spina o il telaio sono danneggiati o se funziona male, è caduto o è stato danneggiato.
- Non usare l'apparecchio in luoghi potenzialmente pericolosi come ambienti infiammabili, esplosivi o con presenza di sostanze chimiche o umide.
- Collocare l'apparecchio su di una superficie piatta e resistente al calore. Quando si estrae e appoggia il cestello interno dalla friggitrice ad aria, farlo con attenzione e posizionare il manico verso l'interno in modo da evitare la fuoriuscita del contenuto. Non collocare l'apparecchio vicino a fonti di calore, in luoghi dall'eccessivo livello di umidità o vicino a materiali infiammabili.
- Non inserire le dita né lasciare che altri oggetti entrino nelle aperture di ventilazione o di scarico, poiché ciò potrebbe causare scariche elettriche o incendi.
- Non riempire il cestello interno di olio per evitare il rischio d'incendio.
- Non toccare l'interno dell'apparecchio mentre è in funzione.
- Collocare sempre gli ingredienti da friggere all'interno del cestello interno per evitare il contatto con le resistenze.

- Verificare di avere le mani completamente asciutte prima di toccare la presa o accendere l'apparecchio.
- Scollegare l'apparecchio quando non è in uso o se lo si sta pulendo. Lasciare raffreddare completamente prima di montare o rimuovere qualsiasi parte e/o procedere con la pulizia.
- Non lasciare l'apparecchio incustodito quando collegato alla corrente.
- Per garantirne il corretto funzionamento, la pulizia e manutenzione dell'apparecchio devono essere effettuate in linea con quanto spiegato in questo manuale di istruzioni.
- Non posizionare l'apparecchio a contatto con la parete. Mantenere una distanza di sicurezza di 10 cm rispetto alla parte posteriore dell'apparecchio e altri 10 cm da ogni lato. Non collocare oggetti sopra l'apparecchio quando in uso.
- Durante il funzionamento, l'apparecchio emette vapore caldo attraverso le aperture di uscita dell'aria. Tenere mani e viso a distanza di sicurezza dal vapore e dalle uscite dell'aria. Potrebbe uscire aria calda dall'apparecchio quando si rimuove il cestello interno.
- Scollegare immediatamente l'apparecchio se si notano fuoriuscite di fumo nero. Attendere che il fumo scompaia per rimuovere il cestello interno dall'apparecchio.
- Si consiglia l'uso di guanti quando si maneggia la griglia o il cestello interno.
- Non cercare di riparare l'apparecchio per conto proprio.
- Sorvegliare i bambini per assicurarsi che non giochino con l'apparecchio.

INSTRUÇÕES DE SEGURANÇA

- Leia atentamente as seguintes instruções antes de utilizar o aparelho. Guarde este manual para referências futuras ou novos utilizadores.
- Siga atentamente estas instruções de segurança quando usar o aparelho.
- Ao utilizar aparelhos elétricos, devem ser sempre tomadas precauções básicas para reduzir o risco de incêndios, eletrochoques e lesões.
- Este aparelho pode ser utilizado por crianças a partir dos 8 anos de idade e por pessoas com capacidades físicas, sensoriais ou mentais reduzidas ou com falta de experiência e conhecimentos, se lhes tiver sido dada supervisão ou instruções relativas à utilização do aparelho de uma forma segura e compreendem os perigos envolvidos. Não permita que as crianças brinquem com o aparelho. A limpeza e manutenção do aparelho não devem ser efetuadas por crianças sem supervisão.
- Mantenha o aparelho e o seu cabo longe do alcance de crianças de idade inferior a 8 anos.
-  Este símbolo significa: cautela, superfície quente. A temperatura das superfícies acessíveis pode ser elevada quando o aparelho estiver em funcionamento.
- Este produto não foi desenhado para funcionar através de temporizadores ou sistemas de controlo remoto externos.
- Não submerja o cabo, a ficha, nem qualquer outra parte não extraível do produto em água ou outros líquidos. Não exponha as conexões elétricas à água.
- Este aparelho foi desenhado apenas para uso doméstico e não para uso em cafés, restaurantes, quintas, hotéis, motéis e escritórios.

- Posicione o aparelho de modo a evitar o derramamento de líquidos quentes. Tenha especial cuidado com a pega.
- Certifique-se de que a tensão de rede elétrica corresponda aos requisitos de tensão especificados na etiqueta de classificação do aparelho.
- Recomendamos que o espaço onde vai utilizar o aparelho esteja equipado com um extrator de fumos ou seja ventilado.
- O uso incorreto ou inadequado pode pôr em perigo, quer o aparelho, quer o utilizador. Utilize este aparelho para fins que aparecem descritos neste manual.
- Desconecte o aparelho da corrente antes de o mover, limpar ou quando não o utilizar.
- Não o utilize em exteriores.
- Inspeccione o cabo de alimentação regularmente em busca de danos visíveis. Se o cabo apresentar danos, deve ser reparado pelo Serviço de Assistência Técnica da Cecotec para evitar qualquer tipo de perigo.
- Não torça, dobre, estique ou danifique o cabo de alimentação. Proteja-o de bordas afiadas e fontes de calor. Não permita que o cabo toque em superfícies quentes. Não deixe o cabo sobressair sobre a borda da superfície de trabalho ou da bancada.
- Não utilize extensores, a não ser que esteja recomendado por um eletricista qualificado. O uso do tipo errado de extensor pode causar danos no aparelho ou lesões no utilizador.
- Não utilize o produto se o cabo, a tomada ou a estrutura apresentarem danos ou se não funcionarem corretamente, sofreram alguma queda ou foram danificados.
- Não utilize o produto em lugares potencialmente perigosos, tais como ambientes inflamáveis, explosivos, com produtos químicos ou húmidos.
- Situe o produto numa superfície plana e resistente

ao calor. Ao colocar a tigela fora da fritadeira, faça-o cuidadosamente e coloque a pega para dentro, de modo a evitar o derramamento do que está dentro. Não utilize o aparelho perto de fontes de calor, em lugares com níveis altos de humidade ou perto de materiais inflamáveis.

- Não insira ou permita que os seus dedos ou outros objetos entrem nas aberturas de ventilação ou de exaustão, pois isso pode causar eletrochoques ou incêndios.
- Não encha o recipiente de azeite, poderia causar um risco de incêndio.
- Nunca toque no interior do aparelho enquanto estiver em funcionamento.
- Coloque sempre os ingredientes a cozinhar dentro do cesto para evitar que entrem em contacto com as resistências.
- Certifique-se de ter as mãos completamente secas antes de tocar na tomada ou ligar o produto.
- Desconecte o aparelho quando não o estiver a usar ou durante a limpeza. Deixe que arrefeça por completo antes de montar ou remover qualquer peça e/ou proceder com a limpeza do produto.
- Não deixe o aparelho ligado à alimentação elétrica sem supervisão.
- Para assegurar o funcionamento correto, a limpeza e manutenção do aparelho deve ser efetuada em conformidade com este manual de instruções.
- Não coloque o aparelho contra a parede. Deixe uma distância de segurança de 10 cm da parte de trás do aparelho e de 10 cm de cada lado. Não coloque nenhum objeto em cima do produto enquanto o estiver a usar.
- Enquanto o aparelho estiver em funcionamento, emitirá vapor quente através das aberturas de saída de ar. Mantenha as mãos e o rosto a uma distância segura do vapor e das

saídas de ar. O ar quente pode sair do aparelho quando se remove a tigela do interior.

- Desligue imediatamente o aparelho da tomada se vir fumo negro a sair do aparelho. Aguarde até o fumo desaparecer para tirar a tigela do interior do aparelho.
- Recomendamos o uso de luvas ao manipular as grelhas ou o cesto.
- Não tente reparar o aparelho por conta própria.
- Supervisione as crianças para se certificar de que não brinquem com o produto.

VEILIGHEIDSVORSCHRIFTEN

Lees de volgende oorspronkelijke instructies zorgvuldig door voordat u het apparaat in gebruik neemt. Bewaar deze handleiding voor toekomstig(e) gebruik of gebruikers.

- Volg aandachtig de voorschriften wanneer u dit toestel gebruikt.
- Bij het gebruik van elektrische apparaten moet u bepaalde basisvoorzorgsmaatregelen in acht nemen om het risico op brand, elektrische schokken en verwondingen te beperken.
- Dit apparaat kan worden gebruikt door kinderen vanaf 8 jaar en personen met verminderde lichamelijke, zintuiglijke of geestelijke vermogens of met gebrek aan ervaring en kennis, indien zij onder toezicht staan of instructies hebben gekregen over het veilig gebruik van het apparaat en de gevaren ervan begrijpen. Kinderen mogen niet met het apparaat spelen. Reiniging en onderhoud door de gebruiker mogen niet zonder toezicht door kinderen worden uitgevoerd.
- Houd het apparaat en de voedingskabel buiten het bereik van kinderen jonger dan 8 jaar.
-  Dit symbool betekent: voorzichtig, heet oppervlak. De

temperatuur van toegankelijke oppervlakken kan hoog oplopen wanneer het toestel in werking is.

- Dit toestel is niet ontworpen om via timers of externe afstandsbedieningen te werken.
- Dompel het snoer, de stekker of andere niet-verwijderbare onderdelen van het apparaat niet onder in water of andere vloeistoffen. Stel de elektrische verbindingen niet bloot aan water.
- Dit apparaat is uitsluitend bestemd voor huishoudelijk gebruik en is niet bestemd voor gebruik in bars, restaurants, boerderijen, hotels, motels en kantoren.
- Plaats het apparaat zodanig dat morsen van hete vloeistoffen wordt voorkomen, wees vooral voorzichtig met het handvat.
- Controleer of de netspanning overeenkomt met de spanningseisen die in de technische specificaties van het apparaat staan vermeld.
- Wij bevelen aan dat de ruimte waarin het apparaat wordt gebruikt, is voorzien van een afzuigkap of wordt geventileerd.
- Verkeerd of oneigenlijk gebruik kan zowel het apparaat als de gebruiker in gevaar brengen. Gebruik dit apparaat alleen voor de in deze handleiding beschreven doeleinden.
- Trek de stekker uit het stopcontact voordat u het apparaat verplaatst, schoonmaakt of wanneer u het niet gebruikt.
- Gebruik het toestel niet buitenshuis.
- Inspecteer regelmatig het netsnoer op zichtbare schade. Als de kabel beschadigd is moet deze gerepareerd worden door de technische dienst van Cecotec om elk gevaar te vermijden.
- De voedingskabel mag niet verwrongen, dubbelgevouwen, uitgerekt of beschadigd worden. Bescherm het tegen scherpe randen en warmtebronnen. Zorg ervoor dat de kabel geen hete oppervlakken aanraakt. Laat de kabel niet over de rand van het werkoppervlak of het aanrecht uitsteken.

- Gebruik geen verleng snoeren, tenzij aanbevolen door een gekwalificeerde elektricien. Gebruik van het verkeerde type verlengsnoer kan schade aan het toestel of letsel van de gebruiker tot gevolg hebben.
- Gebruik het toestel niet als het snoer, de stekker of het frame van het toestel beschadigd is of als het niet naar behoren werkt, gevallen of beschadigd is.
- Gebruik het toestel niet in potentieel gevaarlijke locaties, zoals ontvlambare, explosieve, chemische of vochtige omgevingen.
- Plaats het toestel op een vlakke, hittebestendige ondergrond. Wanneer u de mand uit de airfryer haalt, doe dit dan voorzichtig en plaats het handvat naar binnen, om morsen van wat erin zit te voorkomen. Plaats het toestel niet in de buurt van warmtebronnen, plaatsen met een hoge vochtigheidsgraad of in de buurt van ontvlambare materialen.
- Steek uw vingers of andere vreemde voorwerpen niet in de ventilatie- of afvoeropeningen, want die kunnen elektrische schokken of brand veroorzaken.
- Vul de mand niet met olie, want dat kan brandgevaar opleveren.
- Raak nooit de binnenkant van het apparaat aan terwijl het in werking is.
- Plaats de te koken ingrediënten altijd in de mand om te voorkomen dat ze in contact komen met de verwarmingselementen.
- Zorg dat uw handen volledig droog zijn voordat u de stekker aanraakt of het toestel inschakelt.
- Haal de stekker uit het stopcontact als u het apparaat niet gebruikt of schoonmaakt. Laat het volledig afkoelen voordat u onderdelen monteert of verwijdert en/of verder gaat met

de reiniging.

- Laat het apparaat niet zonder toezicht op de stroomtoevoer aangesloten.
- Omeencorrectewerkingvanhettoesteltegaranderen, moeten reiniging en onderhoud van het toestel worden uitgevoerd in overeenstemming met deze gebruiksaanwijzing.
- Plaats het toestel niet tegen de muur. Laat een veiligheidsafstand van 10 cm aan de achterkant van het toestel en nog eens 10 cm aan elke kant. Plaats geen voorwerpen op het toestel wanneer het in gebruik is.
- Terwijl het toestel in werking is, geeft het hete stoom af via de luchtuitlaatopeningen. Houd handen en gezicht op veilige afstand van stoom- en luchtopeningen. Er kan hete lucht uit het toestel komen wanneer u de mand uit het toestel haalt.
- Trek onmiddellijk de stekker uit het stopcontact als u zwarte rook uit het apparaat ziet komen. Wacht tot de rook is verdwenen en haal de mand uit het apparaat.
- Wij raden het gebruik van handschoenen aan bij het hanteren van het rooster of de mand.
- Probeer niet zelf het apparaat te repareren.
- Houd toezicht op kinderen om ervoor te zorgen dat ze niet met het product spelen.

INSTRUKCJE BEZPIECZEŃSTWA

- Prosimy o uważne przeczytanie poniższych instrukcji przed użyciem urządzenia. Zachowaj tę instrukcję do wykorzystania w przyszłości lub dla nowych użytkowników.
- Podczas korzystania z produktu należy dokładnie przestrzegać instrukcji bezpieczeństwa.
- Podczas korzystania z urządzeń elektrycznych należy zawsze podejmować podstawowe środki ostrożności, aby

zmniejszyć ryzyko pożaru, porażenia prądem elektrycznym i obrażeń.

- To urządzenie może być używane przez dzieci w wieku 8 lat i starsze oraz przez osoby o ograniczonych zdolnościach fizycznych, sensorycznych lub umysłowych lub bez doświadczenia i wiedzy, pod warunkiem, że są one pod odpowiednim nadzorem lub zostały poinstruowane w zakresie bezpiecznego korzystania z urządzenia. i rozumieją związane z tym niebezpieczeństwa. Dzieci nie mogą bawić się urządzeniem. Dzieci nie mogą bez nadzoru czyścić i konserwować urządzenia.
- Przechowuj urządzenie i jego przewód poza zasięgiem dzieci poniżej 8 roku życia.
-  Ten symbol oznacza: Uwaga, gorąca powierzchnia. Temperatura powierzchni może być wysoka, kiedy urządzenie jest w użyciu.
- To urządzenie nie jest przeznaczone do obsługi za pomocą zewnętrznych timerów lub systemów zdalnego sterowania.
- Nie zanurzaj przewodu, wtyczki ani żadnej innej nieusuwalnej części urządzenia w wodzie lub innych płynach. Nie wystawiać połączeń elektrycznych na działanie wody.
- To urządzenie przeznaczone jest wyłącznie do użytku domowego i nie nadaje się do użytku w barach, restauracjach, gospodarstwach rolnych, hotelach, motelach i biurach.
- Ustaw urządzenie w taki sposób, aby uniknąć rozlania gorących płynów, zwróć szczególną uwagę na uchwyt.
- Upewnij się, że napięcie sieciowe odpowiada wymaganiom napięcia określonym w danych technicznych urządzenia.
- Zalecamy, aby pomieszczenie, w którym będziesz używać urządzenia, było wyposażone w wyciąg dymu lub było wentylowane.
- Niewłaściwe lub niewłaściwe użycie może stanowić

zagrożenie zarówno dla urządzenia, jak i dla użytkownika. Używaj tego urządzenia do celów opisanych w niniejszej instrukcji.

- Odłącz urządzenie od sieci elektrycznej przed przenoszeniem, czyszczeniem lub gdy nie jest używane.
- Nie używaj go na zewnątrz.
- Regularnie należy sprawdzać kabel zasilający pod względem widocznych uszkodzeń. Jeśli kabel jest uszkodzony, musi zostać naprawiony przez oficjalny Serwis Pomocy Technicznej Cecotec, aby uniknąć wszelkiego rodzaju niebezpieczeństw.
- Nie nakręcaj, nie zginaj, nie rozciągaj ani nie uszkadzaj kabla zasilającego. Chroń go przed ostrymi krawędziami i źródłami ciepła. Nie pozwól, aby przewód dotykał gorących powierzchni. Nie pozwól, aby kabel zbliżył się do krawędzi powierzchni roboczej lub blatu.
- Nie używaj przedłużaczy, chyba że zaleci to wykwalifikowany elektryk. Użycie niewłaściwego typu przedłużacza może spowodować uszkodzenie urządzenia lub obrażenia użytkownika.
- Użycie niewłaściwego typu przedłużacza może spowodować uszkodzenie urządzenia lub obrażenia użytkownika.
- Nie używaj urządzenia w potencjalnie niebezpiecznych miejscach, takich jak środowiska łatwopalne, wybuchowe, chemiczne lub wilgotne.
- Umieść urządzenie na płaskiej, żaroodpornej powierzchni. Wyjmując kosz z frytkownicy, rób to ostrożnie i włóż uchwyt do środka, aby uniknąć rozlania tego, co jest w środku. Nie umieszczaj urządzenia w pobliżu źródeł ciepła, miejsc o dużej wilgotności lub w pobliżu materiałów łatwopalnych.
- Nie wkładaj ani nie pozwalaj palcom lub innym przedmiotom dostać się do otworów wentylacyjnych lub wydechowych,

ponieważ może to spowodować porażenie prądem elektrycznym lub pożar.

- Nie napętniaj kosza olejem, może to spowodować zagrożenie pożarowe.
- Nigdy nie dotykaj wnętrza urządzenia podczas pracy.
- Gotowane składniki należy zawsze umieszczać w koszu, aby nie miały kontaktu z elementami grzewczymi.
- Przed dotknięciem wtyczki lub włączeniem urządzenia upewnij się, że ręce są całkowicie suche.
- Odłącz urządzenie, gdy nie jest używane lub je czyścisz. Przed zamontowaniem lub usunięciem jakiegokolwiek części i / lub czyszczeniem pozwól mu całkowicie ostygnąć.
- Nie pozostawiaj urządzenia podłączonego do sieci bez nadzoru.
- Aby zapewnić prawidłowe działanie urządzenia, czyszczenie i konserwację urządzenia należy przeprowadzać zgodnie z niniejszą instrukcją obsługi.
- Nie stawiaj urządzenia przy ścianie. Pozostaw bezpieczną odległość 10 cm od tyłu urządzenia i kolejne 10 cm z każdej strony. Nie umieszczaj żadnych przedmiotów na urządzeniu, gdy jest ono używane.
- Podczas pracy urządzenie wydziela gorącą parę przez otwory wylotowe powietrza. Trzymaj ręce i twarz w bezpiecznej odległości od otworów wentylacyjnych pary i powietrza. Gorące powietrze może wydobywać się z urządzenia podczas wyjmowania kosza z wnętrza urządzenia.
- Natychmiast odłącz urządzenie, jeśli zauważysz czarny dym wydobywający się z urządzenia. Poczekaj, aż dym zniknie, aby wyjąć kosz z wnętrza urządzenia.
- Podczas obsługi kosza lub kosza zalecamy używanie rękawiczek.
- Nie próbuj samodzielnie naprawiać urządzenia.
- Pilnuj dzieci, aby nie bawiły się urządzeniem.

BEZPEČNOSTNÍ POKYNY

- Před použitím spotřebiče si pečlivě přečtěte následující pokyny. Uchovejte tento návod pro budoucí použití nebo pro nové uživatele.
- Při používání přístroje pečlivě postupujte podle těchto bezpečnostních předpisů.
- Při používání elektrických spotřebičů je vždy třeba dodržovat základní opatření, aby se snížilo riziko požáru, úrazu elektrickým proudem a zranění.
- Tento spotřebič mohou používat děti od 8 let a starší a osoby se sníženými fyzickými, smyslovými nebo duševními schopnostmi nebo s nedostatkem zkušeností a znalostí, pokud jsou pod dohledem nebo byly poučeny o bezpečném používání spotřebiče a rozumí souvisejícím nebezpečím. Děti si se spotřebičem nesmí hrát. Čištění a údržbu, kterou má provádět uživatel, nesmí provádět děti bez dozoru.
- Spotřebič a jeho kabel uchovávejte mimo dosah dětí mladších 8 let.
-  Tento symbol znamená: pozor, horký povrch. Teplota přístupných povrchů může být při provozu spotřebiče vysoká.
- Tento spotřebič není určen k provozu pomocí časovačů nebo externích systémů dálkového ovládní.
- Neponořujte kabel, zástrčku ani žádnou jinou neodnímatelnou část spotřebiče do vody nebo jiných tekutin. Nevystavujte elektrické spoje vodě.
- Tento spotřebič je určen pouze pro domácí použití a je vyloučen z použití v barech, restauracích, farmách, hotelech, motelech a kancelářích.
- Umístěte spotřebič tak, aby se zabránilo rozlití horkých tekutin, věnujte zvláštní pozornost rukojeti.

- Ujistěte se, že síťové napětí odpovídá požadavkům na napětí uvedeným v technických specifikacích spotřebiče.
- Doporučujeme, aby místnost, ve které budete spotřebič používat, byla vybavena odsávacím kouře nebo větraná.
- Nesprávné použití nebo nesprávné použití může ohrozit zařízení i uživatele. Používejte tento pořístroj pouze k činnostem popsaným v tomto manuálu.
- Před přemístěním, čištěním nebo nepoužíváním spotřebič odpojte od sítě.
- Nepoužívejte venku.
- Pravidelně kontrolujte přívodový kabel, abyste zjistili viditelná poškození. Pokud je kabel poškozen, musí být opraven u oficiálního technického servisu Cecotec, aby se tak předešlo jakýmkoli nebezpečím.
- Neotáčejte, neohýbejte, nenatahujte ani jinak nepoškozujte napájecí kabel. Chraňte ho před ostrými hranami a zdroji tepla. Nedovolte, aby se kabel dotýkal horkých povrchů. Nedovolte, aby kabel visel přes okraj pracovní desky.
- Nepoužívejte prodlužovací kabely, pokud to nedoporučuje kvalifikovaný elektrikář. Použití nesprávného typu prodlužovacího kabelu může způsobit poškození spotřebiče nebo zranění uživatele.
- Nepoužívejte spotřebič, pokud je poškozený kabel, zástrčka nebo rám spotřebiče nebo pokud je nefunkční, spadl nebo byl poškozen.
- Nepoužívejte spotřebič na potenciálně nebezpečných místech, jako je hořlavé, výbušné, chemické nebo vlhké prostředí.
- Spotřebič postavte na rovný, žáruvzdorný povrch. Při vyndávání koše z fritézy postupujte opatrně a rukojeť umístěte dovnitř, aby nedošlo k vysypání obsahu. Spotřebič neumísťujte do blízkosti zdrojů tepla, míst s vysokou vlhkostí nebo do blízkosti hořlavých materiálů.
- Nezasunujte a nedovolte, aby vaše prsty nebo jiné předměty vstoupily do ventilačních nebo výfukových otvorů, protože by to mohlo způsobit úraz elektrickým proudem nebo požár.
- Nenaplňujte koš olejem, protože by mohlo dojít k nebezpečí požáru.
- Nikdy se nedotýkejte vnitřku spotřebiče, pokud je v provozu.
- Přísady určené k vaření vždy vkládejte do koše, aby se nedostaly do kontaktu s topnými tělesy.
- Před dotykem zástrčky nebo zapnutím spotřebiče se ujistěte, že máte zcela suché ruce.
- Odpojte spotřebič, když jej nepoužíváte nebo jej čistíte. Před montáží nebo odstraněním jakýchkoli částí a / nebo čištěním jej nechte úplně vychladnout.
- Nenechávejte přístroj během zapnutí v elektrické síti bez dozoru.
- Pro zajištění správné funkce spotřebiče je nutné provádět čištění a údržbu spotřebiče v souladu s tímto návodem k obsluze.
- Spotřebič nestavte ke stěně. Od zadní části spotřebiče ponechte bezpečnostní vzdálenost 10 cm a dalších 10 cm na každé straně. Když je spotřebič v provozu, nepokládejte na něj žádné předměty.
- Když je spotřebič v provozu, vydává horkou páru otvory pro výstup vzduchu. Když je spotřebič v provozu, vydává horkou páru otvory pro výstup vzduchu. Při vyjmutí koše zevnitř spotřebiče může ze spotřebiče vycházet horký vzduch.
- Pokud ze spotřebiče vychází černý kouř, okamžitě jej odpojte od elektrické sítě. Před vyjmutím koše ze spotřebiče počkejte, dokud kouř nezmizí.
- Při manipulaci s košem nebo mřížkou doporučujeme používat rukavice.
- Nepokoušejte se přístroj opravovat sami.
- Dohlížejte na děti, aby si se spotřebičem nehrály.

1. PIEZAS Y COMPONENTES

Fig. 1

1. Asa
2. Cestillo
3. Rejilla
4. Selector de tiempo
5. Salida de aire

NOTA:

Los gráficos de este manual son representaciones esquemáticas y puede que no coincidan exactamente con los del producto.

2. ANTES DE USAR

- Este aparato presenta un embalaje diseñado para protegerlo durante su transporte. Saque el aparato de su caja y retire todo el material de embalaje. Puede guardar la caja original y otros elementos del embalaje en un lugar seguro para prevenir daños en el aparato si necesita transportarlo en el futuro. Si desea deshacerse del embalaje original, asegúrese de reciclar todos los elementos correctamente.
- Asegúrese de que todas las piezas y componentes están incluidos y en buen estado. Si faltara alguno o no estuviera en buen estado, contacte de forma inmediata con el Servicio de Atención Técnica oficial de Cecotec.

Contenido de la caja

- Freidora de aire Cecofry Pixel 2500
- Este manual de instrucciones

Limpie la rejilla y el interior del cestillo con agua caliente, detergente y una esponja no abrasiva. Este producto es una freidora sin aceite, no vierta aceite en el interior del cestillo.

3. FUNCIONAMIENTO

1. Coloque este producto sobre una superficie, estable, horizontal y resistente al calor. No coloque objetos sobre el producto ni en la salida de aire.
2. Coloque la rejilla en el interior del cestillo y los alimentos sobre esta.
3. Conecte el producto a una toma de corriente.

4. Gire el selector en sentido de las agujas del reloj para seleccionar el tiempo que desee hasta 30 minutos como máximo. El producto emitirá un sonido y el indicador se iluminará en color rojo. El producto funciona a una temperatura fija de 200 °C.
5. Cuando acabe el proceso de cocción, el producto emitirá un pequeño sonido avisando de la finalización del proceso de cocción.

NOTA:

Es recomendable voltear los alimentos durante el proceso de cocción.

4. LIMPIEZA Y MANTENIMIENTO

- Después de cocinar, desconecte el enchufe de la toma de corriente y deje enfriar el cestillo. Puede sacar el cestillo para que se enfríe antes. Colóquelo sobre una superficie resistente al calor.
- Limpie el producto después de cada uso. No utilice utensilios de cocina metálicos ni materiales de limpieza abrasivos para limpiar, dañaría la capa antiadherente.
- Si la suciedad está adherida al fondo de la rejilla, vierta agua caliente, déjelo en remojo durante unos 10 minutos, añada un poco de detergente para limpiar con una esponja no abrasiva.
- Si necesita limpiar la salida de aire, límpiela con un cepillo limpio después de que el producto se haya enfriado completamente.
- Utilice un paño suave y húmedo para limpiar la superficie externa del producto.
- Nunca sumerja el dispositivo en agua o en otros líquidos.

Almacenamiento

- Desenchufe el dispositivo y deje que se enfríe.
- Asegúrese de que todas las partes del dispositivo están limpias y secas cuando lo guarde.
- Recoja el cable de alimentación.

5. RESOLUCIÓN DE PROBLEMAS

Si experimenta problemas con el producto o le preocupa que no funcione correctamente, puede realizar algunas comprobaciones sencillas antes de llamar al Servicio de Atención al Cliente oficial de Cecotec.

Problema	Posible causa	Posible solución
El indicador luminoso no se enciende y no funciona	El enchufe no está conectado a una toma de corriente	Compruebe que el enchufe está correctamente conectado
	El temporizador no está encendido o está dañado	Enciéndalo o apáguelo
	El fusible térmico está dañado	Póngase en contacto con el Servicio técnico de Cecotec.
	El cestillo no está bien colocado	Asegúrese de colocar bien el cestillo
No se calienta o se calienta anormalmente	Las conexiones internas están sueltas o flojas	Póngase en contacto con el Servicio técnico de Cecotec.
	El fusible térmico se ha fundido	Póngase en contacto con el Servicio técnico de Cecotec.
	El cestillo no está bien colocado	Asegúrese de colocar bien el cestillo

ADVERTENCIA:

No intente reparar el producto usted mismo. Si el problema persiste después de haber realizado las comprobaciones descritas, póngase en contacto con un profesional cualificado, personal autorizado, con la tienda donde compró el producto o con el Servicio de Atención al Cliente oficial de Cecotec.

6. ESPECIFICACIONES TÉCNICAS

Referencia: 04981
 Producto: Cecofry Pixel 2500
 Potencia: 1200 W
 Voltaje: 220 - 240 V
 Frecuencia: 50 / 60 Hz

Las especificaciones técnicas pueden cambiar sin notificación previa para mejorar la calidad del producto.

Fabricado en China | Diseñado en España

7. RECICLAJE DE APARATOS ELÉCTRICOS Y ELECTRÓNICOS



Este símbolo indica que, de acuerdo con las normativas aplicables, el producto y/o la batería deberán desecharse de manera independiente de los residuos domésticos. Cuando este producto alcance el final de su vida útil, deberás extraer las pilas/baterías/acumuladores y llevarlo a un punto de recogida designado por las autoridades locales.

Para obtener información detallada acerca de la forma más adecuada de desechar sus aparatos eléctricos y electrónicos y/o las correspondientes baterías, el consumidor deberá contactar con las autoridades locales.

El cumplimiento de las pautas anteriores ayudará a proteger el medio ambiente.

8. GARANTÍA Y SAT

Cecotec responderá ante el usuario o consumidor final por las faltas de conformidad que existan en el momento de la entrega del producto en los términos, condiciones y plazos establecidos por la normativa aplicable.

Se recomienda que las reparaciones sean realizadas por personal cualificado.

Si detecta una incidencia con el producto o tiene alguna consulta, póngase en contacto con el Servicio de Asistencia Técnica oficial de Cecotec a través del número de teléfono +34 96 321 07 28.

9. COPYRIGHT

Los derechos de propiedad intelectual sobre los textos de este manual pertenecen a CECOTEC INNOVACIONES, S.L. Quedan reservados todos los derechos. El contenido de esta publicación no podrá, ni en parte ni en su totalidad, reproducirse, almacenarse en un sistema de recuperación, transmitirse o distribuirse por ningún medio (electrónico, mecánico, fotocopia, grabación o similar) sin la previa autorización de CECOTEC INNOVACIONES, S.L.

1. PARTS AND COMPONENTS

Fig. 1

1. Handle
2. Basket
3. Rack
4. Time knob
5. Air outlet

NOTE:

The graphics in this manual are schematic representations and may not exactly match the appliance.

2. BEFORE USE

- This appliance is packaged in a way as to protect it during transport. Take the appliance out of its box and remove all packaging materials. You can keep the original box and other packaging elements in a safe place. This will help you prevent damage to the appliance when transporting it in the future. In case the original packaging is disposed of, make sure all packaging materials are recycled accordingly.
- Make sure all parts and components are included and in good conditions. If there is any piece missing or in bad conditions, contact the official Cecotec Technical Support Service immediately.

Box content

- Cecofry Pixel 2500 air fryer
- Instruction manual

Clean the rack and the inside of the basket with hot water, detergent, and a non-abrasive sponge.

This appliance is an oil-less fryer. Do not pour oil inside the basket.

3. OPERATION

1. Place this appliance on a stable, horizontal, heat-resistant surface. Do not place objects on the appliance or in front of the air outlet.
2. Place the rack inside the basket and place the food on it.

3. Plug the appliance to a power supply.
4. Turn the time knob clockwise to select the desired time up to a maximum of 30 minutes. The appliance will beep and the indicator will light up red. The appliance works at a fixed temperature of 200 °C.
5. When cooking is finished, the appliance will emit a short sound to indicate the end of the cooking process.

NOTE:

It is advisable to flip the food during cooking.

4. CLEANING AND MAINTENANCE

- After cooking, remove the plug from the socket and allow the basket to cool down. You can remove the basket to allow it to cool down faster. Place it on a heat-resistant surface.
- Clean the appliance after every use. Do not use metal cookware or abrasive cleaning materials for cleaning, as this will damage the non-stick coating.
- If dirt is stuck to the bottom of the rack, pour in hot water, let it soak for about 10 minutes, and add a little detergent to clean with a non-abrasive sponge.
- If you need to clean the air outlet, clean it with a clean brush after the appliance has cooled down completely.
- Use a soft, damp cloth to clean the exterior surface of the appliance.
- Do not immerse the appliance in water or other liquids.

Storage

- Unplug the appliance and let it cool down.
- Make sure all parts are clean and dry when storing the appliance.
- Collect the power cable.

5. TROUBLESHOOTING

If you experience any problem with the appliance or you think it does not work properly, you can carry out a few simple checks before calling the official Cecotec Customer Service.

Problem	Possible cause	Possible solution
The indicator light does not light up and does not work.	The plug is not connected to a power socket.	Make sure the appliance is properly plugged in.
	Timer is not switched on or is damaged.	Turn it on or off.
	Thermal fuse is damaged.	Contact the Cecotec Technical Support Service.
	The basket is not correctly positioned.	Make sure the basket is well positioned.
No or abnormal heating.	Internal connections are loose.	Contact the Cecotec Technical Support Service.
	Thermal fuse has blown.	Contact the Cecotec Technical Support Service.
	The basket is not correctly positioned.	Make sure the basket is well positioned.

WARNING:

Do not try to repair the appliance by yourself. If the problem persists after the checks explained, contact a qualified electrician, authorised personnel, the store where you purchased the appliance, or the official Cecotec Customer Service.

6. TECHNICAL SPECIFICATIONS

Reference: 04981

Product: Cecofry Pixel 2500

Power: 1200 W

Voltage: 220 - 240 V

Frequency: 50 / 60 Hz

Technical specifications may change without prior notification to improve product quality.

Made in China | Designed in Spain

7. DISPOSAL OF OLD ELECTRICAL AND ELECTRONIC APPLIANCES



This symbol indicates that, according to the applicable regulations, the product and/or batteries must be disposed of separately from household waste. When this product reaches the end of its shelf life, you should dispose of the batteries/accumulators and take them to a collection point designated by the local authorities.

Consumers must contact their local authorities or retailer for information concerning the correct disposal of old appliances and/or their batteries.

Compliance with the above guidelines will help protecting the environment.

8. TECHNICAL SUPPORT AND WARRANTY

Cecotec shall be liable to the end user or consumer for any lack of conformity that exists at the time of delivery of the product under the terms, conditions, and deadlines established by the applicable regulations.

It is recommended that repairs are carried out by qualified personnel.

If at any moment you detect any problem with your product or have any doubt, do not hesitate to contact the official Cecotec Technical Support Service at +34 963 210 728.

9. COPYRIGHT

The intellectual property rights over the texts in this manual belong to CECOTEC INNOVACIONES, S.L. All rights reserved. The contents of this publication may not, in whole or in part, be reproduced, stored in a retrieval system, transmitted, or distributed by any means (electronic, mechanical, photocopying, recording or similar) without the prior authorization of CECOTEC INNOVACIONES, S.L.

1. PIÈCES ET COMPOSANTS

Img. 1

1. Poignée
2. Panier
3. Grille
4. Sélecteur de temps
5. Sortie d'air

NOTE :

Les graphiques de ce manuel sont des représentations schématiques et peuvent ne pas correspondre exactement à ceux du produit.

2. AVANT UTILISATION

- Cet appareil possède un emballage conçu pour le protéger pendant son transport. Sortez l'appareil de sa boîte et retirez tout le matériel qui compose l'emballage. Rangez la boîte d'origine et le reste des éléments provenant de l'emballage dans un endroit sûr pour éviter d'endommager l'appareil si vous devez le transporter à l'avenir. Si vous devez vous défaire de l'emballage d'origine, assurez-vous de recycler tous les éléments correctement.
- Assurez-vous que toutes les pièces et les composants sont inclus et en bon état. S'il manque une pièce, une partie, un accessoire ou que l'appareil ou ses accessoires ne sont pas en bon état, veuillez contacter le Service Après-Vente officiel de Cecotec.

Contenu de la boîte

- Friteuse à air Cecofry Pixel 2500
- Manuel d'instructions

Nettoyez la grille et l'intérieur du avec de l'eau chaude, du liquide vaisselle et une éponge non-abrasive.

Cet appareil est une friteuse sans huile, ne versez pas d'huile à l'intérieur du panier.

3. FONCTIONNEMENT

1. Placez l'appareil sur une surface stable, horizontale et résistante à la chaleur. Ne placez pas d'objets sur l'appareil ou près de la sortie d'air.
2. Placez la grille à l'intérieur du panier et placez-y les aliments.

3. Branchez l'appareil sur une prise de courant.
4. Tournez le sélecteur dans le sens des aiguilles d'une montre pour sélectionner le temps souhaité jusqu'à un maximum de 30 minutes. L'appareil émettra un bip et l'indicateur s'allumera en rouge. L'appareil fonctionne à une température constante de 200 °C.
5. Lorsque le processus de cuisson est terminé, l'appareil émettra un bip pour indiquer la fin du processus de cuisson.

NOTE :

Il est recommandé de retourner les aliments pendant le processus de cuisson.

4. NETTOYAGE ET ENTRETIEN

- Après utilisation, débranchez la fiche de la prise de courant et laissez le panier refroidir. Vous pouvez retirer le panier pour qu'il refroidisse plus rapidement. Placez-le sur une surface résistante à la chaleur.
- Nettoyez l'appareil après chaque utilisation. N'utilisez pas d'ustensiles de cuisine en métal ou de produits de nettoyage abrasifs pour le nettoyage, car cela endommagerait le revêtement antiadhésif.
- Si la saleté est collée au fond de la grille, versez de l'eau chaude, laissez tremper pendant environ 10 minutes, ajoutez un peu de liquide vaisselle et nettoyez à l'aide d'une éponge non abrasive.
- Si vous devez nettoyer la sortie d'air, nettoyez-la avec une brosse propre une fois que l'appareil a complètement refroidi.
- Utilisez un chiffon doux et humide pour nettoyer la surface extérieure de l'appareil.
- Ne submergez jamais l'appareil dans l'eau ni dans aucun autre liquide.

Stockage

- Débranchez l'appareil et laissez-le refroidir.
- Avant de garder l'appareil, vérifiez que toutes les pièces et composants sont propres et secs.
- Ramassez le câble d'alimentation.

5. RÉOLUTION DE PROBLÈMES

Si vous avez des problèmes avec votre appareil ou si vous pensez qu'il ne fonctionne pas correctement, vous pouvez effectuer quelques vérifications simples avant de contacter le Service Après-Vente officiel de Cecotec.

Problème	Cause possible	Possible solution
Le témoin lumineux ne s'allume ni ne fonctionne.	L'appareil n'est pas branché.	Vérifiez que la fiche est correctement branchée.
	La minuterie n'est pas activée ou est endommagée.	Activez-la ou désactivez-la.
	Le fusible thermique est endommagé.	Veillez contacter le Service Après-Vente officiel de Cecotec.
	Le panier n'est pas correctement placé.	Assurez-vous de placer correctement le panier.
La friteuse ne chauffe pas ou chauffe anormalement.	Les connexions internes ne font pas bon contact.	Veillez contacter le Service Après-Vente officiel de Cecotec.
	Le fusible thermique a sauté.	Veillez contacter le Service Après-Vente officiel de Cecotec.
	Le panier n'est pas correctement placé.	Assurez-vous de placer correctement le panier.

AVERTISSEMENT :

N'essayez pas de réparer le produit vous-même. Si le problème persiste après avoir effectué les contrôles décrits ci-dessous, veuillez contacter un électricien qualifié, du personnel autorisé, le magasin ou site web où vous avez acheté le produit ou le Service Après-Vente officiel de Cecotec.

6. SPÉCIFICATIONS TECHNIQUES

Référence : 04981

Produit : Cecofry Pixel 2500

Puissance : 1200 W

Voltage : 220 - 240 V

Fréquence : 50 / 60 Hz

Les spécifications techniques peuvent être modifiées sans notification préalable afin d'améliorer la qualité du produit.

Produit fabriqué en Chine | Conçu en Espagne

7. RECYCLAGE DES ÉQUIPEMENTS ÉLECTRIQUES ET ÉLECTRONIQUES

Ce symbole indique que, conformément à la réglementation en vigueur, le produit et/ou la batterie doivent être éliminés séparément des déchets municipaux. Lorsque ce produit atteint la fin de sa vie utile, vous devez retirer les piles ou batteries et les apporter à un point de collecte désigné par les autorités locales.

Pour obtenir des informations détaillées sur la manière la plus adéquate de vous défaire de vos appareils électriques et électroniques et/ou des batteries correspondantes, vous devez contacter les autorités locales.

Le respect des directives susmentionnées contribuera à la protection de l'environnement.

8. GARANTIE ET SAV

Cecotec est responsable envers l'utilisateur final ou le consommateur de tout défaut de conformité existant au moment de la livraison du produit dans les termes, conditions et délais établis par la réglementation applicable.

Il est recommandé que les réparations soient effectuées par du personnel qualifié.

Si vous détectez un incident ou un problème avec le produit, vous devez contacter le Service Après-Vente Officiel de Cecotec au +34 9 63 21 07 28.

9. COPYRIGHT

Les droits de propriété intellectuelle des textes de ce manuel appartiennent à CECOTEC INNOVACIONES, S.L. Tous droits réservés. Le contenu de cette publication ne peut être, en totalité ou en partie, reproduit, stocké dans un système de récupération de données, transmis ou distribué par quelque moyen que ce soit (électronique, mécanique, photocopie, enregistrement ou similaire) sans l'autorisation préalable de CECOTEC INNOVACIONES, S.L.

1. TEILE UND KOMPONENTEN

Abb. 1

1. Tragegriff
2. Frittierkorb
3. Gitter
4. Zeitregler
5. Luftauslass

HINWEIS:

Die Grafiken in dieser Bedienungsanleitung sind schematische Darstellungen und entsprechen möglicherweise nicht genau dem Gerät.

2. VOR DEM GEBRAUCH

- Dieses Gerät ist so verpackt, dass es während des Transports geschützt bleibt. Nehmen Sie das Gerät aus dem Karton und entfernen Sie das gesamte Verpackungsmaterial. Bewahren Sie die Verpackung an einem sicheren Ort auf, damit das Gerät nicht beschädigt wird, wenn Sie ihn später transportieren müssen. Wenn Sie die Originalverpackung entsorgen möchten, stellen Sie sicher, dass alle Artikel wiederverwerten.
- Prüfen Sie, ob die Lieferung vollständig und in gutem Zustand ist. Wenn die Lieferung fehlen oder nicht in gutem Zustand sind, kontaktieren Sie den technischen Kundendienst von Cecotec.

Vollständiger Inhalt

- Heißluftfritteuse Cecofry Pixel 2500
- Bedienungsanleitung

Reinigen Sie den Korb und das Innere des Korbs mit heißem Wasser, Spülmittel und einem nicht scheuernden Schwamm.

Dieses Gerät ist eine ölfreie Fritteuse, gießen Sie kein Öl in den Korb.

3. BEDIENUNG

1. Stellen Sie dieses Gerät auf eine stabile, horizontale, hitzebeständige Oberfläche. Stellen Sie keine Gegenstände auf das Gerät oder in den Luftauslass.
2. Legen Sie das Gitter in den Korb und stellen Sie die Lebensmittel darauf.

3. Schließen Sie das Gerät an eine Steckdose an.
4. Drehen Sie den Wähler im Uhrzeigersinn, um die gewünschte Zeit bis maximal 30 Minuten einzustellen. Das Gerät piept und die Anzeige leuchtet rot. Das Produkt arbeitet bei einer festen Temperatur von 200 °C.
5. Nach Beendigung des Garvorgangs gibt das Gerät ein leises Geräusch von sich, um das Ende des Garvorgangs anzuzeigen.

HINWEIS:

Es wird empfohlen, die Lebensmittel während des Garvorgangs zu wenden.

4. REINIGUNG UND WARTUNG

- Ziehen Sie nach dem Kochen den Stecker aus der Steckdose und lassen Sie den Korb abkühlen. Sie können den Korb herausnehmen, um ihn zunächst abkühlen zu lassen. Stellen Sie den Korb auf eine hitzebeständige Unterlage.
- Reinigen Sie das Produkt nach jedem Gebrauch. Verwenden Sie zur Reinigung kein Metallgeschirr oder Scheuermittel, da dies die Antihafbeschichtung beschädigt.
- Wenn Schmutz an der Unterseite des Gitters haftet, gießen Sie heißes Wasser ein, lassen Sie es etwa 10 Minuten einweichen, fügen Sie ein wenig Spülmittel hinzu und reinigen Sie es mit einem nicht scheuernden Schwamm.
- Wenn Sie den Luftauslass reinigen müssen, reinigen Sie ihn mit einer sauberen Bürste, nachdem das Gerät vollständig abgekühlt ist.
- Verwenden Sie ein feuchtes Tuch, um die Außenseite des Gerätes zu reinigen.
- Tauchen Sie niemals das Gerät ins Wasser oder andere Flüssigkeiten ein.

Lagerung

- Ziehen Sie den Netzstecker des Geräts und lassen Sie es abkühlen.
- Stellen Sie sicher, dass alle Teile des Geräts sauber und trocken sind, wenn Sie es lagern.
- Sammeln Sie die Stromkabel ein.

5. PROBLEMBEHEBUNG

Wenn Sie Probleme mit dem Produkt haben oder meinen, dass er nicht richtig funktioniert, können Sie ein paar einfache Proben durchführen, bevor Sie den offiziellen Kundendienst von Cecotec anrufen.

Problem	Mögliche Ursache	Mögliche Lösung
Die Betriebsanzeigelampe leuchtet nicht auf und funktioniert nicht.	Der Stecker ist nicht mit einer Netzsteckdose verbunden.	Prüfen Sie, ob der Stecker richtig angeschlossen ist.
	Timer ist nicht eingeschaltet oder beschädigt.	Schalten Sie das Gerät ein oder aus.
	Die Thermosicherung ist beschädigt.	Kontaktieren Sie den Technischen Kundendienst von Cecotec.
	Der Korb ist nicht richtig positioniert.	Stellen Sie sicher, dass der Korb gut positioniert ist.
Das Gerät heizt nicht auf oder heizt ungewöhnlich stark auf.	Interne Verbindungen sind lose oder schlaff.	Kontaktieren Sie den Technischen Kundendienst von Cecotec.
	Thermische Sicherung ist durchgebrannt.	Kontaktieren Sie den Technischen Kundendienst von Cecotec.
	Der Korb ist nicht richtig positioniert.	Stellen Sie sicher, dass der Korb gut positioniert ist.

HINWEIS:

Versuchen Sie auf keinem Fall das Produkt selbst zu reparieren. Wenn das Problem bestehen bleibt, nachdem Sie die beschriebenen Überprüfungen durchführen, kontaktieren Sie bitte einen qualifizierten Elektriker, Servicetechniker oder das Geschäft, in dem Sie das Produkt gekauft haben.

6. TECHNISCHE SPEZIFIKATIONEN

Referenz: 04981

Produkt: Cecofry Pixel 2500

Leistung: 1200 W

Spannung: 220 - 240 V

Frequenz: 50 / 60 Hz

Technische Spezifikationen können ohne vorherige Ankündigung geändert werden, um die Produktqualität zu verbessern.

Hergestellt in China | Entworfen in Spanien

7. RECYCLING VON ELEKTRO- UND ELEKTRONIKGERÄTEN

Dieses Symbol weist darauf hin, dass das Produkt und/oder die Batterie gemäß den geltenden Vorschriften getrennt vom Haushaltsabfall entsorgt werden muss. Wenn dieses Produkt das Ende seiner Nutzungsdauer erreicht hat, sollten Sie die Batterien/Akkus entfernen und es zu einer von den örtlichen Behörden bestimmten Sammelstelle bringen.

Die Verbraucher müssen sich mit Ihren örtlichen Behörden oder Einzelhändlern in Verbindung setzen, um Informationen über die ordnungsgemäße Entsorgung ihrer Altgeräte und/ oder ihre Akkus zu erhalten.

Die Einhaltung der oben genannten Leitlinien trägt zum Schutz der Umwelt bei.

8. GARANTIE UND KUNDENDIENST

Cecotec haftet gegenüber dem Benutzer oder Endverbraucher für jegliche Konformitätsmängel, die zum Zeitpunkt der Lieferung des Produkts bestehen, gemäß den in den geltenden Vorschriften festgelegten Bedingungen und Fristen.

Es wird empfohlen, dass Reparaturen von qualifiziertem Personal durchgeführt werden.

Sollte unerwartet eine Störung auftreten oder haben Sie Fragen über Ihrem Produkt, können Sie sich mit dem Kundendienst in Verbindung setzen über die Telefonnummer: +34 963210728.

9. COPYRIGHT

Die geistigen Eigentumsrechte an den Texten in dieser Bedienungsanleitung liegen bei CECOTEC INNOVACIONES, S.L. Alle Rechte vorbehalten. Der Inhalt dieser Veröffentlichung darf weder ganz noch teilweise ohne vorherige Genehmigung von CECOTEC INNOVACIONES, S.L. vervielfältigt, in einem Datenabfragesystem gespeichert, übertragen oder auf irgendeine Weise (elektronisch, mechanisch, durch Fotokopie, Aufzeichnung oder Ähnliches) verbreitet werden.

1. PARTI E COMPONENTI

Fig. 1

1. Manico
2. Cestello
3. Griglia
4. Manopola di selezione del tempo
5. Uscita dell'aria

NOTA:

Le immagini di questo manuale sono rappresentazioni schematiche e potrebbero non corrispondere esattamente all'apparecchio.

2. PRIMA DELL'USO

- Questo apparecchio ha un imballaggio progettato per proteggerlo durante il trasporto. Estrarre l'apparecchio dalla scatola e rimuovere tutto il materiale presente nell'imballaggio. Conservare la scatola originale e gli altri elementi in un luogo sicuro per prevenire danni all'apparecchio in caso di necessità di trasportarlo in futuro. Se si desidera smaltire l'imballaggio originale, assicurarsi di riciclare tutti gli elementi in modo appropriato.
- Verificare che tutte le parti e componenti siano inclusi e in buono stato. Se uno di essi mancasse o non fosse in buone condizioni, contattare immediatamente il Servizio di Assistenza Tecnica ufficiale di Cecotec.

Contenuto della scatola

- Friggitrice ad aria Cecofry Pixel 2500
- Manuale di istruzioni

Pulire la griglia e l'interno del cestello con acqua calda, detersivo e una spugna non abrasiva. Questo apparecchio è una friggitrice ad aria: non versare olio all'interno del cestello.

3. FUNZIONAMENTO

1. Collocare l'apparecchio su una superficie stabile, orizzontale e resistente al calore. Non collocare oggetti sull'apparecchio o di fronte all'uscita dell'aria.
2. Posizionare la griglia all'interno del cestello e collocarvi sopra gli alimenti.
3. Collegare l'apparecchio alla presa di corrente.

4. Ruotare la manopola di selezione del tempo in senso orario per selezionare la durata di cottura desiderata fino a un massimo di 30 minuti. L'apparecchio emetterà un segnale acustico e l'indicatore si illuminerà di rosso. L'apparecchio funziona a una temperatura fissa di 200 °C.
5. Al termine del processo di cottura, l'apparecchio emette un piccolo suono per indicare la fine di fine cottura.

NOTA:

È consigliabile girare gli alimenti durante la cottura.

4. PULIZIA E MANUTENZIONE

- Dopo la cottura, staccare la spina dalla presa di corrente e lasciare raffreddare il cestello. È possibile rimuovere il cestello per farlo raffreddare prima. Collocare il cestello su una superficie resistente al calore.
- Pulire l'apparecchio dopo ogni uso. Non utilizzare utensili o materiali abrasivi per la pulizia per evitare di danneggiare il rivestimento antiaderente.
- Se della sporcizia è rimasta attaccata al fondo della griglia, versare acqua calda, lasciare in ammollo per circa 10 minuti, aggiungere un po' di detersivo e pulire con una spugna non abrasiva.
- Se è necessario pulire l'uscita dell'aria, pulirla con una spazzola pulita dopo che l'apparecchio si è raffreddato completamente.
- Utilizzare un panno morbido e umido per pulire la superficie esterna dell'apparecchio.
- Non sommergere l'apparecchio in acqua o altri liquidi.

Conservazione

- Scollegare e lasciare raffreddare l'apparecchio.
- Verificare che tutte le parti siano completamente asciutte prima di conservarle.
- Riporre il cavo di alimentazione.

5. RISOLUZIONE DEI PROBLEMI

Se si verificano problemi con l'apparecchio o si teme che non funzioni correttamente, è possibile effettuare alcuni semplici controlli prima di chiamare il Servizio Clienti ufficiale di Cecotec.

Problema	Possibile causa	Possibile soluzione
La spia non si accende e non funziona.	La spina dell'apparecchio non è collegata a una presa di corrente.	Controllare che la spina sia collegata correttamente.
	Il timer non è impostato o è danneggiato.	Spegnere e riaccendere.
	Il fusibile termico è danneggiato.	Contattare il Servizio di Assistenza Tecnica di Cecotec.
	Il cestello non è posizionato correttamente.	Posizionare bene il cestello.
Riscaldamento assente o anomalo.	Le connessioni interne sono allentate o allentabili.	Contattare il Servizio di Assistenza Tecnica di Cecotec.
	Fusibile termico bruciato.	Contattare il Servizio di Assistenza Tecnica di Cecotec.
	Il cestello non è posizionato correttamente.	Posizionare bene il cestello.

AVVERTENZA:

Non cercare di riparare l'apparecchio per conto proprio. Se il problema persiste dopo aver effettuato i controlli descritti, contattare un professionista qualificato, personale autorizzato, il negozio in cui è stato acquistato l'apparecchio o il Servizio Clienti ufficiale di Cecotec.

6. SPECIFICHE TECNICHE

Codice prodotto: 04981

Prodotto: Cecofry Pixel 2500

Potenza: 1200 W

Tensione: 220-240 V

Frequenza: 50 / 60 Hz

Le specifiche tecniche possono cambiare senza previa notifica per migliorare la qualità dell'apparecchio.

Fabbricato in China | Progettato in Spagna

7. RICICLAGGIO DI APPARECCHIATURE ELETTRICHE ED ELETTRONICHE

Questo simbolo indica che, in conformità con le normative vigenti, l'apparecchio e/o la batteria devono essere smaltiti separatamente dai rifiuti domestici. Quando questo prodotto raggiunge la fine della sua vita utile, è necessario rimuovere le pile/batterie/accumulatori e portarlo in un punto di raccolta designato dalle autorità locali.

Per ottenere informazioni dettagliate sulla forma più adeguata per gettare gli elettrodomestici e/o le corrispondenti batterie, il consumatore dovrà contattare le autorità locali. Il rispetto delle linee guida di cui sopra aiuterà a proteggere l'ambiente.

8. GARANZIA E SUPPORTO TECNICO

Cecotec sarà responsabile nei confronti dell'utente finale o del consumatore per difetti di conformità esistente al momento della consegna del prodotto nei termini, condizioni e scadenze stabilite dalla normativa vigente.

Si raccomanda che le riparazioni siano effettuate da personale qualificato.

Se si riscontra un problema con l'apparecchio o in caso di dubbi, si prega di contattare il Servizio di Assistenza Tecnica ufficiale di Cecotec al numero +34 96 321 07 28.

9. COPYRIGHT

I diritti di proprietà intellettuale dei testi di questo manuale appartengono a CECOTEC INNOVACIONES, S.L. Tutti i diritti riservati. Il contenuto di questa pubblicazione non può essere, in tutto o in parte, riapparecchio, archiviato in un sistema di recupero, trasmesso o distribuito con qualsiasi mezzo (elettronico, meccanico, fotocopia, registrazione o simile) senza la previa autorizzazione di CECOTEC INNOVACIONES, S.L.

1. PEÇAS E COMPONENTES

Fig. 1

1. Pega
2. Cesto
3. Grelha
4. Seletor de tempo
5. Saída de ar

NOTA:

Os gráficos deste manual são representações esquemáticas e podem não corresponder exatamente ao aparelho.

2. ANTES DE USAR

- Este aparelho é acondicionado em embalagens concebidas para o proteger durante o transporte. Retire o aparelho da sua caixa e remova todo o material de embalagem. Pode manter a caixa original e outras embalagens num local seguro para evitar danos no aparelho, caso necessite de o transportar no futuro. Se desejar descartar a embalagem original, certifique-se de reciclar todos os elementos corretamente.
- Certifique-se de que todas as peças e componentes estejam incluídos e em bom estado. Se algum deles faltar ou não estiver em boas condições, contactar imediatamente o Serviço de Assistência Técnica da Cecotec.

Conteúdo da caixa

- Fritadeira de ar Cecofry Pixel 2500
- Este manual de instruções

Limpe o cesto e a grelha em profundidade com água quente, detergente e uma esponja não abrasiva.

Este aparelho é uma fritadeira sem óleo, não verta óleo no interior do cesto.

3. FUNCIONAMENTO

1. Coloque o aparelho sobre uma superfície estável, horizontal, plana e resistente ao calor. Não coloque objetos sobre o aparelho nem sobre a saída de ar.
2. Coloque a grelha no interior do cesto e os alimentos sobre esta.

3. Conecte o aparelho à corrente elétrica.
4. Rode o seletor no sentido horário para selecionar o tempo que deseje até 30 minutos como máximo. O produto emitirá um som e o indicador acender-se-á para vermelho. O aparelho funciona numa temperatura fixa de 200 °C.
5. Quando finalizar o processo de cozedura, o produto emitirá um som para lhe avisar que este finalizou.

NOTA:

Recomenda-se dar a volta aos alimentos durante o processo de cozedura.

4. LIMPEZA E MANUTENÇÃO

- Após cozinhar, desligue a ficha da tomada e deixe arrefecer o cesto. Pode tirar o cesto fora para que arrefeça antes. Coloque sobre uma superfície resistente ao calor.
- Limpe o produto após cada utilização. Não utilize utensílios de cozinha metálicos nem materiais de limpeza abrasivos para limpar, pois poderia danificar o revestimento antiaderente.
- Se a sujidade está aderida ao fundo da grelha, verta água quente, deixe de molho durante uns 10 minutos, adicione um pouco de detergente e limpe com um pano não abrasivo.
- Se precisa limpar a saída de ar, limpe-a com uma escova limpa quando o aparelho tiver arrefecido completamente.
- Utilize um pano suave e húmido para limpar a superfície externa do produto.
- Nunca submerja o aparelho em água nem em outros líquidos.

Armazenamento

- Desligue o aparelho da tomada e deixe-o arrefecer.
- Certifique-se de que todas as partes estão limpas e secas quando guardar o aparelho.
- Recolher o cabo de alimentação.

5. RESOLUÇÃO DE PROBLEMAS

Se tiver problemas como produto ou se estiver preocupado por este não estar a funcionar corretamente, pode efetuar algumas verificações simples antes de ligar para o Serviço de Atendimento ao Consumidor da Cecotec.

Problema	Possível causa	Possível solução
A luz indicadora não acende e não funciona.	O aparelho não está devidamente ligado à fonte de alimentação.	Verifique se o adaptador está corretamente conectado.
	O temporizador não está ligado ou está danificado.	Ligue-o ou desligue-o.
	O fusível térmico está danificado.	Entre em contacto com o Serviço de Assistência Técnica da Cecotec.
	O cesto não está bem colocado.	Certifique-se de colocar corretamente o cesto.
Não aquece ou aquece incorretamente.	As conexões internas estão frouxas o sem contacto.	Entre em contacto com o Serviço de Assistência Técnica da Cecotec.
	O fusível térmico queimou.	Entre em contacto com o Serviço de Assistência Técnica da Cecotec.
	O cesto não está bem colocado.	Certifique-se de colocar corretamente o cesto.

ADVERTÊNCIA:

Não tente reparar o aparelho por si mesmo. Se o problema persistir depois de ter efetuado as verificações descritas abaixo, contactar um electricista qualificado, pessoal autorizado, a loja onde adquiriu o produto ou o Serviço de Atendimento ao Consumidor da Cecotec.

6. ESPECIFICAÇÕES TÉCNICAS

Referência: 04981
 Produto: Cecofry Pixel 2500
 Potência: 1200 W
 Tensão: 220-240 V
 Frequência: 50 / 60 Hz

As especificações técnicas podem ser alteradas sem notificação prévia para melhorar a qualidade do produto.

Fabricado na China | Desenhado na Espanha

7. RECICLAGEM DE PRODUTOS ELÉTRICOS E ELETRÔNICOS



Este símbolo indica que, de acordo com os regulamentos aplicáveis, o produto e/ou a bateria devem ser eliminados separadamente do lixo doméstico. Quando este produto atingir o fim da sua vida útil, deverá remover as pilhas/baterias/acumuladores e levá-lo para um ponto de recolha designado pelas autoridades locais.

Para obter informação detalhada acerca da forma mais adequada de eliminar os seus equipamentos elétricos e eletrônicos e/ou as correspondentes baterias, o consumidor deverá contactar com as autoridades locais.

A conformidade com as diretrizes acima referidas ajudará a proteger o ambiente.

8. GARANTIA E SAT

A Cecotec será responsável perante o utilizador ou consumidor final por qualquer falta de conformidade que exista no momento da entrega do produto nos termos, condições e prazos estabelecidos pelos regulamentos aplicáveis.

Manter crianças e animais de estimação afastados da máquina durante a sua utilização.

Se deteta uma ocorrência com o produto ou tem alguma consulta, entre em contacto com o Serviço de Assistência Técnica da Cecotec através do número de telefone +34 96 321 07 28.

9. COPYRIGHT

Os direitos de propriedade intelectual dos textos deste manual pertencem à CECOTEC INNOVACIONES, S.L. Todos os direitos reservados. O conteúdo desta publicação não pode, no todo ou em parte, ser reproduzido, armazenado num sistema de recuperação, transmitido ou distribuído por qualquer meio (eletrónico, mecânico, fotocópia, gravação ou similar) sem a autorização prévia da CECOTEC INNOVACIONES, S.L.

1. ONDERDELEN EN COMPONENTEN

Fig. 1

1. Handgreep
2. Mand
3. Rooster
4. Draaiknop
5. Luchtuitgang

OPMERKING:

De afbeeldingen in deze handleiding zijn schematische voorstellingen en komen mogelijk niet exact overeen met het product.

2. VÓÓR U HET APPARAAT GEBRUIKT

- Dit apparaat heeft een verpakking die ontworpen is om het tijdens het transport te beschermen. Haal het apparaat uit de doos en verwijder al het verpakkingsmateriaal. U kunt de originele doos en andere verpakking op een veilige plaats bewaren om beschadiging van het apparaat te voorkomen als u het in de toekomst moet vervoeren. Als u de verpakking toch weggooit, zorg er dan voor een correcte recyclage.
- Controleer of alle onderdelen en componenten aanwezig en in goede staat zijn. Als een van deze ontbreekt of niet in goede staat is, neem dan onmiddellijk contact op met de Technische Dienst van Cecotec.

Inhoud van de doos

- Airfryer Cecofry Pixel 2500
- Handleiding

Maak het rek en de mand grondig schoon met heet water, afwasmiddel en een niet-schurende spons.

Dit product is een olievrije friteuse, giet geen olie in de mand.

3. WERKING

1. Plaats dit product op een stabiel, horizontaal, hittebestendig oppervlak. Plaats geen voorwerpen op het product of in de luchtuitlaat.
2. Plaats het rooster in de mand en leg het voedsel erop.

3. Steek de stekker van het apparaat in het stopcontact.
4. Draai de knop met de klok mee om de gewenste tijd tot maximaal 30 minuten te selecteren. Het product zal piepen en de indicator zal rood oplichten. Het product werkt op een vaste temperatuur van 200 °C.
5. Wanneer het kookproces klaar is, maakt het product een klein geluid om het einde van het kookproces aan te geven.

OPMERKING:

Het is raadzaam om het voedsel tijdens het kookproces te roeren.

4. SCHOONMAAK EN ONDERHOUD

- Haal na het koken de stekker uit het stopcontact en laat het mandje afkoelen. U kunt de mand verwijderen om het eerst te laten afkoelen. Plaats het op een hittebestendig oppervlak.
- Reinig het product na elk gebruik. Gebruik geen metalen kookgerei of schurende schoonmaakmiddelen voor het schoonmaken, omdat dit de antiaanbaklaag zal beschadigen.
- Als er vuil op de bodem van het rek vastzit, giet er dan heet water bij, laat het ongeveer 10 minuten weken, voeg een beetje afwasmiddel toe en maak het schoon met een niet-schurende spons.
- Als u de luchtuitlaat moet schoonmaken, doe dat dan met een schone borstel nadat het product volledig is afgekoeld.
- Gebruik een zachte, vochtige doek om de buitenkant van het product te reinigen.
- Dompel het apparaat nooit onder in water of andere vloeistoffen.

Het apparaat opbergen

- Trek de stekker uit het stopcontact en laat het apparaat afkoelen.
- Zorg ervoor dat alle onderdelen van het toestel schoon en droog zijn wanneer u het opbergt.
- Verzamel de stroomkabel.

5. PROBLEEMOPLOSSING

Als u problemen met het apparaat ondervindt of denkt dat deze niet goed werkt, kunt u een paar eenvoudige controles uitvoeren voordat u de Technische Dienst van Cecotec belt.

Probleem	Mogelijke oorzaak	Mogelijke oplossing
Het indicatielampje brandt niet en werkt niet.	De stekker is niet aangesloten op een stopcontact.	Controleer of de stekker correct is aangesloten
	Timer is niet ingeschakeld of beschadigd	Zet het aan of uit
	Thermische zekering is beschadigd	Neem contact op met de Technische Dienst van Cecotec.
	De mand is niet juist geplaatst	Zorg ervoor dat de mand juist geplaatst is
Verwarmt niet of abnormaal	Interne verbindingen zitten los of zijn slap	Neem contact op met de Technische Dienst van Cecotec.
	Thermische zekering is doorgebrand	Neem contact op met de Technische Dienst van Cecotec.
	De mand is niet juist geplaatst	Zorg ervoor dat de mand juist geplaatst is

WAARSCHUWING:

Probeer het product niet zelf te repareren. Als het probleem aanhoudt na het uitvoeren van de hierboven beschreven controles, neem dan contact op met een gekwalificeerde vakman, bevoegd personeel, de winkel waar u het product heeft gekocht of de officiële Cecotec Klantenservice.

6. TECHNISCHE SPECIFICATIES

Referentie: 04981
 Product: Cecofry Pixel 2500
 Vermogen: 1200 W
 Voltage: 220 - 240 V
 Frequentie: 50 / 60 Hz

Technische specificaties kunnen zonder voorafgaande kennisgeving worden gewijzigd om de productkwaliteit te verbeteren.
 Gemaakt in China / Ontworpen in Spanje.

7. RECYCLING VAN ELEKTRISCHE EN ELEKTRONISCHE APPARATUUR



Dit symbool geeft aan dat, volgens de geldende voorschriften, het product en/of de accu gescheiden van het huisvuil moeten worden afgevoerd. Wanneer dit product het einde van zijn levensduur bereikt, dient u de batterijen/accumulatoren te verwijderen en het naar een door de plaatselijke autoriteiten aangewezen inzamelpunt te brengen.

Voor gedetailleerde informatie over de aangewezen manier om elektrische apparaten en/of hun batterijen moet de consument de plaatselijke overheid contacteren.

Naleving van de bovenstaande richtsnoeren zal bijdragen tot de bescherming van het milieu.

8. GARANTIE EN TECHNISCHE ONDERSTEUNING

Cecotec is aansprakelijk tegenover de gebruiker of eindconsument voor elk gebrek aan conformiteit dat bestaat op het moment van levering van het product onder de voorwaarden, bepalingen en termijnen die zijn vastgelegd in de toepasselijke regelgeving.

Het wordt aanbevolen reparaties te laten uitvoeren door gekwalificeerd personeel.

Als u ooit een incident met het product ontdekt of vragen hebt, neem dan contact op met de officiële Technische Assistentie van Cecotec via het telefoonnummer +34 96 321 07 28.

9. COPYRIGHT

De intellectuele eigendomsrechten op de teksten in deze handleiding behoren toe aan CECOTEC INNOVACIONES, S.L. Alle rechten voorbehouden. De inhoud van deze publicatie mag niet, geheel of gedeeltelijk, worden verveelvoudigd, opgeslagen in een geautomatiseerd gegevensbestand, doorgegeven of verspreid op welke wijze dan ook (elektronisch, mechanisch, door fotokopieën, opnamen en dergelijke) zonder voorafgaande toestemming van CECOTEC INNOVACIONES, S.L.

1. CZĘŚCI I KOMPONENTY

Rys. 1

1. Uchwyt
2. Kosz
3. Kratka
4. Pokrętło czasu
5. Odpowietrznik

UWAGA:

Grafika tej instrukcji obsługi tak jak rysunki w niej zawarte, są schematyczną prezentacją i możliwe, że nie będą się zgadzać dokładnie wraz z produktem.

2. PRZED UŻYCIEM

- To urządzenie jest zapakowane w opakowanie zaprojektowane w celu ochrony podczas transportu. Wyjmij urządzenie z pudełka i usuń wszystkie materiały opakowaniowe. Oryginalne pudełko i inne elementy opakowania można przechowywać w bezpiecznym miejscu, aby zapobiec uszkodzeniu urządzenia w przypadku konieczności jego transportu w przyszłości. Jeśli chcesz pozbyć się oryginalnego opakowania, pamiętaj o prawidłowym recyklingu wszystkich jego elementów.
- Upewnij się, że wszystkie części i komponenty są dołączone i są w dobrym stanie. Jeśli któregoś z nich brakuje lub jest w złym stanie, natychmiast skontaktuj się z oficjalnym Serwisem Pomocy Technicznej Cecotec.

Zawartość opakowania

- Frytkownica beztłuszczowa Cecofry Pixel 2500
- Ta instrukcja obsługi

Dokładnie wyczyść kosz i stojak gorącą wodą, detergentem i nierysującą gąbką. Ten produkt jest frytkownicą beztłuszczową, nie wlewaj oleju do kosza.

3. FUNKCJONOWANIE

1. Umieść to urządzenie na stabilnej, poziomej i odpornej na ciepło powierzchni. Nie umieszczaj przedmiotów na produkcie ani na wylocie powietrza.
2. Umieść kratkę w koszu i połóż na nim jedzenie.

3. Podłącz produkt do gniazdka elektrycznego.
4. Obróć przełącznik zgodnie z ruchem wskazówek zegara, aby wybrać żądany czas maksymalnie do 30 minut. Produkt wyda dźwięk, a wskaźnik zmieni kolor na czerwony. Produkt pracuje w stałej temperaturze 200°C.
5. Po zakończeniu procesu gotowania produkt wyemituje cichy dźwięk ostrzegający o zakończeniu procesu gotowania.

UWAGA:

Zaleca się obracanie potrawy w trakcie gotowania.

4. CZYSZCZENIE I KONSERWACJA

- Po zakończeniu gotowania wyjąć wtyczkę z gniazdka i pozostawić kosz do ostygnięcia. Kosz można wyjąć, aby szybciej ostygł. Umieść go na powierzchni odpornej na ciepło.
- Oczyszczyć produkt po każdym użyciu. Nie używaj metalowych przyborów kuchennych ani ściernych środków czyszczących do czyszczenia, ponieważ spowoduje to uszkodzenie nieprzywierającej powłoki.
- Jeśli brud przyłgnął do dna kosza, zalej gorącą wodą, pozostaw do namoczenia na około 10 minut, dodaj trochę detergentu, aby wyczyścić nieścierną gąbką.
- Jeśli musisz wyczyścić wylot powietrza, wyczyść go czystą szczotką po całkowitym ostygnięciu produktu.
- Użyj miękkiej, wilgotnej szmatki do czyszczenia zewnętrznej powierzchni produktu.
- Nigdy nie zanurzaj urządzenia w wodzie ani innych płynach.

Przechowywanie

- Odłącz urządzenie i pozwól mu ostygnąć.
- Upewnij się, że wszystkie części urządzenia są czyste i suche podczas przechowywania.
- Podnieś przewód zasilający.

5. ROZWIĄZYWANIE PROBLEMÓW

Jeśli masz problemy z produktem lub obawiasz się, że nie działa on prawidłowo, możesz przeprowadzić kilka prostych kontroli, zanim zadzwonisz do oficjalnej obsługi klienta Cecotec.

Problem	Prawdopodobna przyczyna	Możliwe rozwiązanie
Kontrolka nie świeci się i nie działa	Wtyczka nie jest podłączona do gniazdka elektrycznego	Sprawdź, czy wtyczka jest prawidłowo podłączona
	Czasomierz nie jest włączony lub jest uszkodzony	Włącz lub wyłącz
	Bezpiecznik termiczny jest uszkodzony	Skontaktuj się z serwisem technicznym Cecotec.
	Kosz nie jest prawidłowo ustawiony	Pamiętaj o prawidłowym ustawieniu kosza
Nie nagrzewa się lub nagrzewa się nieprawidłowo	Połączenia wewnętrzne są luźne lub luźne	Skontaktuj się z serwisem technicznym Cecotec.
	Przepalił się bezpiecznik termiczny	Skontaktuj się z serwisem technicznym Cecotec.
	Kosz nie jest prawidłowo ustawiony	Pamiętaj o prawidłowym ustawieniu kosza

OSTRZEŻENIE:

Nie próbuj samodzielnie naprawiać produktu. Jeśli problem nie ustąpi po przeprowadzeniu opisanych kontroli, skontaktuj się z wykwalifikowanym elektrykiem, autoryzowanym personelem, sklepem, w którym kupiłeś produkt lub oficjalnym Biurem Obsługi Klienta Cecotec.

6. DANE TECHNICZNE

Referencja: 04981

Produkt: Cecofry Pixel 2500

Moc: 1200 W

Napięcie: 220 - 240 V

Frekwencja: 50 / 60 Hz

Specyfikacje techniczne mogą ulec zmianie bez wcześniejszego powiadomienia w celu poprawy jakości produktu.

Zaprojektowano w Hiszpanii | Wyprodukowano w Chinach

7. RECYKLING URZĄDZEŃ ELEKTRYCZNYCH I ELEKTRONICZNYCH

Ten symbol oznacza, że zgodnie z obowiązującymi przepisami produkt i/lub bateria muszą być utylizowane oddzielnie od odpadów domowych. Kiedy produkt osiągnie koniec okresu użytkowania, należy wyjąć baterie/baterie/akumulatory i przekazać go do punktu zbiórki wyznaczonego przez władze lokalne.

Aby uzyskać szczegółowe informacje na temat najbardziej odpowiedniego sposobu utylizacji sprzętu gospodarstwa domowego i / lub odpowiednich baterii, konsument powinien skontaktować się z lokalnymi władzami.

Przestrzeżenie powyższych wytycznych pomoże chronić środowisko.

8. GWARANCJA I SERWIS TECHNICZNY

Cecotec odpowie użytkownikowi końcowemu lub konsumentowi za wszelkie niezgodności występujące w momencie dostawy produktu na warunkach i terminach określonych w obowiązujących przepisach.

Zaleca się, aby naprawy były przeprowadzane przez wykwalifikowany personel.

Jeśli wykryjesz incydent z produktem lub masz jakiegokolwiek pytania, skontaktuj się z oficjalnym Serwisem Pomocy Technicznej Cecotec pod numerem telefonu +34 96 321 07 28.

9. COPYRIGHT

Prawa własności intelektualnej do tekstów tej instrukcji obsługi należą do CECOTEC INNOVACIONES, S.L. Wszelkie prawa zastrzeżone. Treść niniejszej publikacji nie może być w całości ani w części reprodukowana, przechowywana w systemie wyszukiwania, przekazywana lub rozpowszechniana w jakikolwiek sposób (elektroniczny, mechaniczny, fotokopiowany, nagrywany lub podobny) bez uprzedniej zgody CECOTEC INNOVACIONES, SL

1. ČÁSTI A SLOŽENÍ

Obr. 1

1. Rukojeť
2. Košík
3. Mřížka
4. Selektor času
5. Vývod vzduchu

POZNÁMKA:

Grafika v této příručce je schematickým znázorněním a nemusí přesně odpovídat výrobku.

2. PŘED POUŽITÍM

- Tento spotřebič je zabalen v obalu, který jej chrání během přepravy. Tento spotřebič je zabalen v obalu, který jej chrání během přepravy. Originální krabici a další obalové položky můžete uschovat na bezpečném místě, abyste zabránili poškození zařízení v případě potřeby přepravy v budoucnu. Pokud chcete obaly vyhodit, ujistěte se, že se jich zbavíte správným způsobem.
- Ujistěte se, že všechny díly a součásti jsou zahrnuty a v dobrém stavu. Pokud některá chybí nebo není v dobrém stavu, okamžitě kontaktujte oficiální servisní službu Cecotec.

Obsah krabice

- Vzduchová fritéza Cecofry Pixel 2500
- tento návod k použití

Vyčistěte rošt a vnitřek koše horkou vodou, čisticím prostředkem a neabrazivní houbou. Tento produkt je fritéza bez oleje, nelijte olej do koše.

3. FUNGOVÁNÍ

1. Umístěte tento výrobek na stabilní, vodorovný a tepelně odolný povrch. Nepokládejte žádné předměty na výrobek ani do výstupu vzduchu.
2. Umístěte rošt do koše a potraviny na něj.
3. Zapojte napájecí kabel do elektrického přívodu.
4. Otočením voliče po směru hodinových ručiček vyberte požadovaný čas až do maxima 30 minut. Produkt vydá zvuk a indikátor se rozsvítí červeně. Výrobek pracuje při pevné

teplotě 200°C.

5. Po dokončení procesu vaření produkt vydá malé zvukové upozornění na dokončení procesu vaření.

POZNÁMKA:

Během procesu vaření je vhodné jídlo otočit.

4. ČIŠTĚNÍ A ÚDRŽBA

- Po uvaření vytáhněte zástrčku ze zásuvky a nechte koš vychladnout. Koš můžete vyjmout, aby vychladl dříve. Umístěte jej na tepelně odolný povrch.
- Po každém použití vyčistěte produkt. K čištění nepoužívejte kovové kuchyňské náčiní ani abrazivní čisticí prostředky, poškodí nepřilnavou vrstvu.
- Pokud nečistoty ulpívají na dně stojanu, zalijte horkou vodou, nechte asi 10 minut vsáknout, přidejte trochu saponátu na čištění neabrazivní houbou.
- Pokud potřebujete vyčistit výstup vzduchu, vyčistěte jej po úplném vychladnutí produktu čistým kartáčkem.
- K čištění vnějšího povrchu výrobku použijte měkký vlhký hadřík.
- Nikdy ho neponořujte do vody ani do jiných tekutin.

Uskladnění

- Odpojte přístroj od sítě a nechte jej vychladnout.
- Při skladování se ujistěte, že jsou všechny části zařízení čisté a suché.
- Smotejte napájecí kabel.

5. ŘEŠENÍ PROBLÉMŮ

Pokud se setkáte s problémy s produktem nebo se obáváte, že nefunguje správně, můžete provést několik jednoduchých kontrol, než zavoláte oficiální zákaznický servis Cecotec.

Problém	Možné příčiny	Možná řešení
Kontrolka se nerozsvítí a nefunguje	Zástrčka není zapojena do elektrické zásuvky	Zkontrolujte, zda je zástrčka správně připojena
	Časovač není zapnutý nebo je poškozený	Zapněte nebo vypněte
	Tepelná pojistka je poškozená	Kontaktujte technický servis Cecotec.
	Koš není správně umístěn	Ujistěte se, že je koš správně umístěn
Nehřeje nebo se zahřívá abnormálně	Vnitřní spoje jsou uvolněné nebo uvolněné	Kontaktujte technický servis Cecotec.
	Spálila se tepelná pojistka	Kontaktujte technický servis Cecotec.
	Koš není správně umístěn	Ujistěte se, že je koš správně umístěn

UPOZORNĚNÍ:

Nepokoušejte se výrobek opravit sami. Pokud problém přetrvává i po provedení popsaných kontrol, kontaktujte kvalifikovaného odborníka, autorizovaný personál, obchod, kde jste výrobek zakoupili, nebo oficiální zákaznický servis Cecotec.

6. TECHNICKÉ SPECIFIKACE

Reference: 04981

Produkt: Cecofry Pixel 2500

Výkon: 1200 W

Napětí: 220 - 240 V

Frekvence: 50 / 60 Hz

Technické specifikace se mohou změnit bez předchozího upozornění za účelem zlepšení kvality produktu.

Vyrobena v Číně | Navrženo ve Španělsku

7. RECYKLACE ELEKTRICKÝCH A ELEKTRONICKÝCH ZAŘÍZENÍ



Tento symbol označuje, že v souladu s platnými předpisy musí být výrobek a/ nebo baterie zlikvidovány odděleně od domovního odpadu. Po skončení životnosti tohoto výrobku musíte baterie/akumulátory vyjmout a odnést na sběrné místo určené místními úřady.

Podrobné informace o tom, jak správně likvidovat elektrická a elektronická zařízení a/nebo baterie, by měli spotřebitelé získat od místních úřadů. Dodržování výše uvedených pokynů přispěje k ochraně životního prostředí.

8. ZÁRUKA A TECHNICKÝ SERVIS

Společnost Cecotec odpovídá uživateli nebo konečnému spotřebiteli za jakýkoli nesoulad, který existuje v době dodání výrobku za podmínek a ve lhůtách stanovených platnými předpisy. Doporučuje se, aby opravy prováděl kvalifikovaný personál. Pokud zjistíte problém s výrobkem nebo máte jakékoli dotazy, obraťte se na oficiální technickou podporu společnosti Cecotec na čísle +34 96 321 07 28.

9. COPYRIGHT

Práva duševního vlastnictví k textům v této příručce patří společnosti CECOTEC INNOVACIONES, S.L. Všechna práva jsou vyhrazena. Obsah této publikace nesmí být vcelku ani po částech reprodukován, ukládán do vyhledávacího systému, přenášen nebo šířen jakýmkoli způsobem (elektronicky, mechanicky, fotokopírováním, nahráváním nebo podobně) bez předchozího souhlasu společnosti CECOTEC INNOVACIONES, S.L.

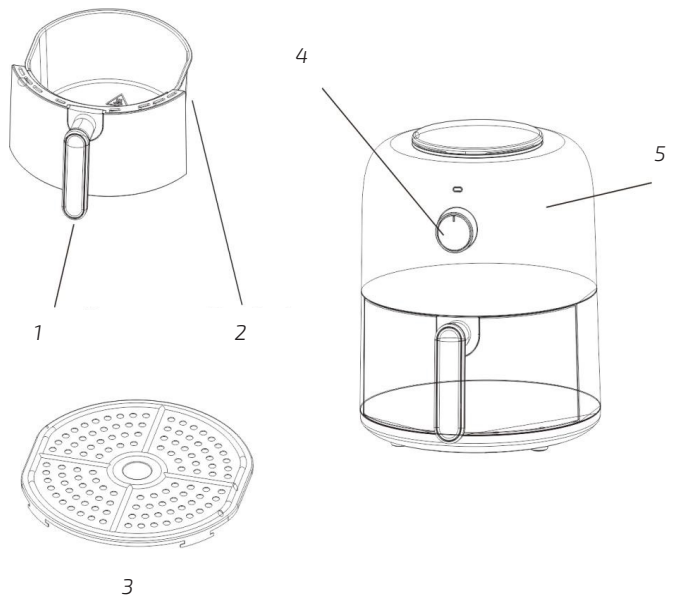

Fig./Img./Abb./Afb./Rys./Obr. 1

www.cecotec.es

Cecotec Innovaciones S.L.
Av. Reyes Católicos, 60
46910, Alfafar (Valencia), Spain
EA01230321