

# cecotec

## ROCKN GRILL 1500 RAPID

Parilla eléctrica / Electric Grill



Manual de instrucciones  
Instruction manual  
Manuel d'instructions  
Bedienungsanleitung  
Manuale di istruzioni  
Manual de instruções  
Instructiehandleiding  
Instrukcja obsługi  
Návod k použití

Instrucciones de seguridad	4
Safety instructions	6
Instructions de sécurité	8
Sicherheitshinweise	10
Istruzioni di sicurezza	13
Instruções de segurança	15
Veiligheidsinstructies	17
Instrukcje bezpieczeństwa	19
Bezpečnostní pokyny	22

## ÍNDICE

1. Piezas y componentes	24
2. Antes de usar	24
3. Funcionamiento	25
4. Limpieza y mantenimiento	25
5. Especificaciones técnicas	26
6. Reciclaje de aparatos eléctricos y electrónicos	26
7. Garantía y SAT	26
8. Copyright	26

## INDEX

1. Parts and components	27
2. Before use	27
3. Operation	28
4. Cleaning and maintenance	28
5. Technical specifications	28
6. Disposal of old electrical and electronic appliances	29
7. Technical support and warranty	29
8. Copyright	29

## SOMMAIRE

1. Pièces et composants	30
2. Avant utilisation	30
3. Fonctionnement	31
4. Nettoyage et entretien	31
5. Spécifications techniques	32
6. Recyclage des équipements électriques et électroniques	32
7. Garantie et SAV	32
8. Copyright	32

## INHALT

1. Teile und Komponenten	33
2. Vor dem Gebrauch	33
3. Bedienung	34
4. Reinigung und Wartung	34
5. Technische Spezifikationen	35
6. Recycling von Elektro- und Elektronikgeräten	35
7. Garantie und Kundendienst	35
8. Copyright	35

## INDICE

1. Parti e componenti	36
2. Prima dell'uso	36
3. Funzionamento	37
4. Pulizia e manutenzione	37
5. Specifiche tecniche	38
6. Riciclaggio di apparecchiature elettriche ed elettroniche	38
7. Garanzia e supporto tecnico	38
8. Copyright	38

## ÍNDICE

1. Peças e componentes	39
2. Antes de usar	39
3. Funcionamento	40
4. Limpeza e manutenção	40
5. Especificações técnicas	41
6. Reciclagem de aparelhos elétricos e eletrônicos	41
7. Garantia e SAT	41
8. Copyright	41

## INHOUND

1. Onderdelen en componenten	42
2. Voor u het toestel gebruikt	42
3. Werking	43
4. Schoonmaak en onderhoud	43
5. Technische specificaties	44
6. Recycling van elektrische en elektronische apparatuur	44
7. Garantie en technische ondersteuning	44
8. Copyright	44

## SPIS TREŚCI

1. Części i komponenty	45
2. Przed użyciem	45
3. Funkcjonowanie	46
4. Czyszczenie i konserwacja	46
5. Specyfikacja techniczna	47
6. Recykling urządzeń elektrycznych i elektronicznych	47
7. Gwarancja i Serwis pomocy technicznej	47
8. Copyright	47

## OBSAH

1. Části a složení	48
2. Před použitím	48
3. Fungování	49
4. Čištění a údržba	49
5. Technické specifikace	49
6. Recyklace elektrických a elektronických zařízení	50
7. Záruka a technický servis	50
8. Copyright	50

## INSTRUCCIONES DE SEGURIDAD

Lea las siguientes instrucciones atentamente antes de usar el producto. Guarde este manual para futuras referencias o nuevos usuarios.

-  Este símbolo significa: precaución, superficie caliente. Las superficies accesibles del aparato podrían alcanzar temperaturas altas durante el funcionamiento. Tenga cuidado de no quemarse.
- Este aparato no está previsto para su operación por medio de un temporizador externo o un sistema de control-remoto separado.
- Inspeccione el cable de alimentación regularmente en busca de daños visibles. Si el cable presenta daños, debe ser reparado por el Servicio de Asistencia Técnica oficial de Cecotec para evitar cualquier tipo de peligro.
- Este aparato puede ser utilizado por niños con edad de 8 años y superior y personas con capacidades físicas, sensoriales o mentales reducidas o falta de experiencia y conocimiento si son supervisados o han recibido instrucción concerniente al uso del aparato de una forma segura y entienden los riesgos que este implica. Los niños no deben jugar con el aparato. La limpieza y el mantenimiento a realizar por el usuario no deben realizarlos los niños a menos que sea mayores de 8 años y estén bajo supervisión.
- Mantenga el aparato y su cable fuera del alcance de los niños menores de 8 años.
- Supervise a los niños para asegurarse de que no jueguen con el producto. Es necesario dar una supervisión estricta si el aparato está siendo usado por o cerca de niños.
- Este aparato está diseñado exclusivamente para uso doméstico quedando excluido su uso en bares, restaurantes, granjas, hoteles, moteles y oficinas.

- Coloque el producto en una superficie seca, estable y resistente al calor. Coloque el aparato de forma que evite el derramamiento de líquidos calientes, tenga especial cuidado con el asa.
- No sumerja el cable, el enchufe o cualquier otra parte del producto en agua o cualquier otro líquido, ni exponga las conexiones eléctricas al agua. Asegúrese de que tiene las manos completamente secas antes de tocar el enchufe o encender el producto.
- Asegúrese de que el voltaje de red coincida con el voltaje especificado en el marcado del producto y de que el enchufe tenga toma de tierra.
- El aparato estará muy caliente durante e inmediatamente después de funcionar. Utilice guantes o cualquier otro accesorio de protección conveniente para evitar quemaduras o lesiones.
- Utilice una base resistente al calor cuando utilice el dispositivo sobre superficies sensibles a altas temperaturas.
- No retuerza, doble, estire o dañe el cable de alimentación. Protéjalo de bordes afilados y fuentes de calor. No permita que el cable toque superficies calientes. No deje que el cable asome sobre el borde de la superficie de trabajo o la encimera.
- No utilice el dispositivo en el exterior, cerca de placas eléctricas o de gas, de llamas o dentro de hornos.
- No utilice el dispositivo si se ha caído al suelo o no funciona correctamente.
- Tenga extremado cuidado cuando mueva o transporte el dispositivo.
- Apague el dispositivo y desconéctelo de la toma de corriente en caso de que no vaya a ser utilizado durante un periodo prolongado de tiempo y antes de limpiarlo. Tire del enchufe para desconectarlo, no tire del cable.

## SAFETY INSTRUCTIONS

Read these instructions thoroughly before using the product. Keep this instruction manual for future reference or new users.

-  This symbol means "caution, hot surface". The accessible surfaces of the appliance may reach high temperatures during operation. Be careful not to burn yourself.
- The appliance is not intended to be operated by means of an external timer or separate remote-control system.
- Check the power cord regularly for visible damage. If the cord is damaged, it must be repaired by the official Technical Support Service of Cecotec to avoid any type of danger.
- This appliance can be used by children aged 8 years and above and persons with reduced physical, sensory, or mental capabilities or lack of experience and knowledge if they have been given supervision or instruction concerning use of the appliance in a safe way and understand the hazards involved. Children must not play with the appliance. Cleaning and user maintenance should not be carried out by children unless they are over 8 years old and are under supervision.
- Keep this appliance and its power cord out of reach of children under the age of 8.
- Supervise children to prevent them from playing with the appliance. Close supervision is necessary if the appliance is used by or near children.
- This appliance is designed for domestic use only and is not intended for bars, restaurants, farmhouses, hotels, motels, and offices.
- Place the appliance on a dry, stable, heat-resistant surface. Position the appliance in such a way to avoid spillage of hot liquids. Be especially careful with the handle.
- Do not immerse the cord, plug, or any non-removable part

- of the appliance in water or any other liquid, nor expose electrical connections to water. Make sure your hands are dry before handling the plug or switching on the appliance.
- Make sure that the mains voltage matches the voltage stated on the product marking and that the wall outlet is grounded.
  - The appliance will be very hot during and immediately after operation. Use gloves or other convenient protective accessories to avoid burns and injuries.
  - Use a heat-resistant base when using the device on surfaces sensitive to high temperatures.
  - Do not twist, bend, pull, or damage the power cord. Protect it from sharp edges and heat sources. Do not allow it to touch hot surfaces. Do not let the cord hang over the edge of the working surface or worktop.
  - Do not use the device outdoors, near a gas or electric hob, in heated ovens, or near open flames.
  - Do not operate the device after it has been dropped or after it malfunctions.
  - Extreme caution must be taken when moving the device.
  - Always turn off and disconnect the device from the power supply when not in use or if it is not going to be used for a long period of time and before cleaning it. Pull from the plug, not the cord, to disconnect it from the outlet.

## INSTRUCTIONS DE SÉCURITÉ

Veillez lire les instructions suivantes avec attention avant d'utiliser l'appareil. Gardez bien ce manuel pour de futures références ou pour tout nouvel utilisateur.

-  Ce symbole signifie : attention ! Surface chaude. Les surfaces accessibles de l'appareil pourraient atteindre des températures très élevées pendant le fonctionnement. Faites attention à ne pas vous brûler !
- Cet appareil ne peut pas être utilisé à travers d'une minuterie externe ou d'un système par télécommande sans fil.
- Inspectez le câble d'alimentation régulièrement pour rechercher des dommages visibles. Si le câble présente des dommages, il doit être réparé par le Service d'Assistance Technique officiel de Cecotec pour éviter tout type de danger.
- Cet appareil peut être utilisé par des enfants de 8 ans et plus et par des personnes aux capacités physiques, mentales ou sensorielles réduites, ou sans expérience ni connaissances s'ils sont surveillés et/ou ont reçu les informations nécessaires à l'utilisation correcte de l'appareil et qu'ils ont bien compris les risques qu'il implique. Empêchez les enfants de jouer avec le produit. Le nettoyage et l'entretien à réaliser par l'utilisateur ne doivent pas être effectués par des enfants, sauf s'ils sont âgés de plus de 8 ans et sous surveillance.
- Maintenez l'appareil et son câble hors de portée des enfants de moins de 8 ans.
- Surveillez les enfants pour vous assurer qu'ils ne jouent pas avec le produit. Une surveillance stricte est nécessaire si l'appareil est utilisé par ou à côté des enfants.
- Cet appareil est conçu pour un usage domestique uniquement et ne doit pas être utilisé dans les bars, restaurants, fermes, hôtels, motels et bureaux.



- Placez l'appareil sur une surface sèche, stable et résistante à la chaleur. Placez l'appareil de manière à éviter les renversements de liquides chauds, faites particulièrement attention à la poignée.
- Ne submergez ni le câble, ni la fiche ni aucune autre partie du produit dans de l'eau ni dans aucun autre liquide, ni n'exposez les connexions électriques à l'eau. Assurez-vous d'avoir les mains complètement sèches avant de toucher la prise ou d'allumer l'appareil.
- Assurez-vous que le voltage du réseau coïncide avec le voltage spécifié sur le marquage du produit et que la prise possède une connexion à terre.
- L'appareil sera très chaud pendant et immédiatement après utilisation. Utilisez des gants ou autres accessoires de protection pour éviter des brûlures ou lésions.
- Utilisez une base résistante à la chaleur lorsque vous utilisez l'appareil sur des surfaces sensibles aux températures élevées.
- Ne tordez pas, ne pliez pas, n'étirez pas et n'abîmez pas le câble d'alimentation. Protégez-le des bords pointus et des sources de chaleur. Ne laissez pas le câble toucher des surfaces chaudes. Ne laissez pas le câble dépasser de la surface de travail ou du plan de travail.
- N'utilisez pas l'appareil en extérieur, près de plaques électriques ou à gaz, près de flammes ni dans des fours.
- N'utilisez pas l'appareil s'il est tombé ou s'il ne fonctionne pas correctement.
- Faites bien attention lorsque vous déplacez ou transportez l'appareil.
- Éteignez l'appareil et débranchez-le de la prise de courant si vous n'allez pas l'utiliser pendant longtemps et avant de le nettoyer. Tirez sur la fiche pour le débrancher ; ne tirez pas sur le câble.

## SICHERHEITSHINWEISE

Lesen Sie die folgenden Hinweise aufmerksam durch, bevor Sie das Gerät verwenden. Bewahren Sie diese Bedienungsanleitung zum Nachschlagen oder für neue Benutzer auf.



- Dieses Symbol bedeutet: Vorsicht, heiße Oberfläche. Gerätoberflächen können während des Betriebs hohe Temperaturen erreichen. Passen Sie auf, dass Sie sich nicht verbrennen.
- Das Gerät ist nicht für den Betrieb mit einem externen Timer oder einer separaten Fernbedienung vorgesehen.
- Überprüfen Sie das Netzkabel regelmäßig auf sichtbare Schäden. Wenn das Kabel beschädigt ist, muss es durch den offiziellen Technischen Kundendienst von Cecotec ersetzt werden, um jegliche Art von Gefahr zu vermeiden.
- Dieses Produkt kann von Kindern ab 8 Jahren und Personen mit eingeschränkten körperlichen, sensorischen oder geistigen Fähigkeiten oder mit mangelnder Erfahrung und Kenntnissen verwendet werden, wenn sie in der sicheren Verwendung des Geräts beaufsichtigt oder unterwiesen werden und die damit verbundenen Risiken verstehen. Kinder dürfen nicht mit dem Gerät spielen. Die Reinigung und Benutzerwartung sollte nicht von Kindern durchgeführt werden, es sei denn, sie sind über 8 Jahre alt und werden beaufsichtigt.
- Halten Sie das Gerät und sein Kabel außerhalb der Reichweite von Kindern unter 8 Jahren.
- Kinder sollten beaufsichtigt werden, damit sie nicht mit dem Gerät spielen. Eine besondere genaue und konsequente Beaufsichtigung ist geboten, wenn das Gerät in der Nähe von Kindern verwendet wird.
- Dieses Gerät ist nur für den Hausgebrauch bestimmt und

- darf nicht in Bars, Restaurants, Bauernhöfen, Hotels, Motels und Büros verwendet werden.
- Stellen Sie das Produkt auf eine trockene, stabile und hitzebeständige Oberfläche. Stellen Sie das Gerät so auf, dass ein Verschütten von heißen Flüssigkeiten vermieden wird, und achten Sie besonders auf den Griff.
  - Tauchen Sie das Netzkabel, den Stecker oder jegliche nicht entfernbaren Teile des Gerätes nicht ins Wasser oder andere Flüssigkeiten ein und lassen Sie die elektrischen Anschlüsse nicht mit Wasser in Berührung kommen. Sorgen Sie dafür, dass Ihre Hände völlig trocken sind, bevor Sie die Steckdose berühren oder das Gerät einschalten.
  - Vergewissern Sie sich, dass die Netzspannung mit der auf der Kennzeichnung angegebenen Spannung übereinstimmt und dass der Stecker geerdet ist.
  - Das Gerät ist sehr heiß während und unmittelbar nach dem Betrieb. Benutzen Sie Handschuhe oder andere Schutz, um Verbrennungen und Verletzungen zu vermeiden.
  - Verwenden Sie eine hitzebeständige Unterlage, wenn Sie das Gerät auf hochtemperaturempfindlichen Oberflächen verwenden.
  - Der Stromkabel darf nicht verdreht, verbogen oder zu stark gezogen bzw. belastet oder beschädigt werden. Schützen Sie es von scharfen Kanten und Wärmequellen. Lassen Sie niemals die Kabel mit wärmen Oberflächen in Kontakt kommen. Lassen Sie das Kabel niemals über der Arbeitsfläche stehen.
  - Verwenden Sie das Gerät nicht im Freien, in der Nähe von Gas- oder Elektroplatten, Flammen oder innerhalb von Öfen.
  - Verwenden Sie das Gerät nicht, wenn es heruntergefallen ist oder nicht richtig funktioniert.
  - Gehen Sie mit dem Gerät äußerst vorsichtig vor wenn Sie es Bewegen oder Transportieren.

- Schalten Sie das Gerät aus und ziehen Sie den Netzstecker aus der Steckdose, wenn es über einen langen Zeitraum nicht verwendet wird. Ziehen Sie am Stecker, nicht am Kabel selbst.

## ISTRUZIONI DI SICUREZZA

Leggere le seguenti istruzioni prima di usare il prodotto. Conservare questo manuale per consultazioni future o nuovi utenti.

-  Questo simbolo significa: attenzione, superficie calda. Le superfici accessibili dell'apparecchio possono raggiungere temperature elevate durante il funzionamento. Prestare attenzione a non scottarsi.
- L'apparecchio non deve essere collegato con un timer esterno o sistema di controllo remoto separato.
- Ispezionare regolarmente il cavo di alimentazione in cerca di danni visibili. Se il cavo presenta danni, dovrà essere riparato dal Servizio di Assistenza Tecnica ufficiale di Cecotec per evitare qualsiasi tipo di rischio.
- Questo apparecchio può essere utilizzato da bambini a partire dagli 8 anni di età e da persone con ridotte capacità fisiche, sensoriali o mentali o con mancanza di esperienza e conoscenza, a condizione che abbiano ricevuto supervisione o istruzioni per l'uso dell'apparecchio in modo sicuro e che comprendano i pericoli connessi. I bambini non devono giocare con l'apparecchio. La pulizia e la manutenzione utente non devono essere eseguite da bambini, a meno che non abbiano più di 8 anni e siano supervisionati.
- Mantenere l'apparecchio e il suo cavo fuori dalla portata dei bambini con età inferiore agli 8 anni.
- Sorvegliare i bambini per assicurarsi che non giochino con il prodotto. È necessario sorvegliare rigidamente nel caso in cui l'apparecchio venga utilizzato da o vicino a bambini.
- Questo apparecchio è stato progettato solo per uso domestico e non può essere utilizzato in bar, ristoranti, aziende agricole, alberghi, motel e uffici.

- Collocare il prodotto su di una superficie asciutta, stabile e resistente al calore. Posizionare l'apparecchio in modo da evitare la fuoriuscita di liquidi caldi, facendo particolare attenzione al manico.
- Non immergere il cavo, la spina o qualsiasi altra parte del prodotto in acqua o in qualsiasi altro liquido, né esporre i collegamenti elettrici all'acqua. Assicurarsi di avere le mani completamente asciutte prima di toccare la spina o di accendere il prodotto.
- Verificare che la tensione di rete coincida con quella specificata sulla marcatura del prodotto e che la presa elettrica sia collegata a terra.
- L'apparecchio sarà molto caldo durante e immediatamente dopo il funzionamento. Utilizzare guanti o qualsiasi altro accessorio di protezione per evitare scottature o lesioni.
- Utilizzare una base resistente al calore quando si utilizza il dispositivo su superfici sensibili ad alte temperature.
- Non torcere, piegare, allungare o danneggiare il cavo di alimentazione. Proteggerlo da bordi affilati e fonti di calore. Non permettere che il cavo tocchi superfici calde. Non lasciare che il cavo sporga oltre il bordo della superficie di lavoro o piano da cucina.
- Non utilizzare il prodotto in esterni, vicino alle piastre elettriche, a gas, fornelli o dentro a forni.
- Non utilizzare il dispositivo in caso di caduta sul pavimento o se non funziona correttamente.
- Prestare molta attenzione quando si muove o trasporta il dispositivo.
- Spegnerne il dispositivo e scollegarlo dalla presa della corrente prima di montarlo, smontarlo, pulirlo o nel caso in cui non venga utilizzato per un periodo prolungato di tempo. Tirare la spina per scollegare il prodotto, non tirare il cavo.

## INSTRUÇÕES DE SEGURANÇA

Leia as seguintes instruções atentamente antes de usar o produto. Guarde este manual para referências futuras ou novos utilizadores.

-  Este símbolo significa: cautela, superfície quente. As superfícies acessíveis do produto poderiam atingir temperaturas altas durante o funcionamento. Tenha cuidado para não se queimar.
- Este aparelho não está previsto para funcionar através de um temporizador externo ou um sistema de controlo remoto separado.
- Inspeccione o cabo de alimentação regularmente em busca de danos visíveis. Se o cabo apresentar danos, deve ser reparado pelo Serviço de Assistência Técnica Oficial da Cecotec para evitar qualquer tipo de perigo.
- Este produto pode ser utilizado por crianças a partir dos 8 anos de idade e por pessoas com capacidades físicas, sensoriais ou mentais reduzidas ou com falta de experiência e conhecimentos, se lhes tiver sido dada supervisão ou instruções relativas à utilização do aparelho de uma forma segura e compreenderem os perigos envolvidos. Não permita que as crianças brinquem com o dispositivo. A limpeza e manutenção não deve ser efetuada por crianças a menos que tenham mais de 8 anos de idade e estejam sob supervisão.
- Mantenha o aparelho e o seu cabo longe do alcance de crianças de idade inferior a 8 anos.
- Supervisione as crianças para não brincarem com o produto. É necessário dar supervisão estrita se o aparelho estiver a ser usado perto ou por crianças.
- Este aparelho foi concebido apenas para uso doméstico e não é para uso em cafés, restaurantes, quintas, hotéis,

motéis e escritórios.

- Coloque o produto numa superfície seca, estável e resistente ao calor. Posicione o aparelho de modo a evitar o derramamento de líquidos quentes. Tenha especial cuidado com a pega.
- Não imerja o cabo, a ficha ou qualquer outra parte elétrica do produto na água ou qualquer outro líquido nem exponha as conexões elétricas à água. Certifique-se de que tem as mãos completamente secas antes de tocar na tomada ou ligar o produto.
- Certifique-se de que a tensão de rede corresponde à tensão especificada na marcação do produto e que a ficha está ligada à terra.
- O aparelho está muito quente durante e imediatamente depois de funcionar. Utilize luvas ou qualquer outro acessório de proteção conveniente para evitar queimaduras ou lesões.
- Utilize uma base resistente ao calor quando usar o produto sobre superfícies sensíveis a altas temperaturas.
- Não torça, dobre, estique ou danifique o cabo de alimentação. Proteja-o de bordas afiadas e fontes de calor. Não permita que o cabo toque em superfícies quentes. Não deixe que se aproxime o cabo do fogão ou da bancada de cozinha.
- Não utilize o produto no exterior, perto de placas elétricas ou de gás, de chamas ou dentro de fornos.
- Não utilize o dispositivo se tiver caído ao chão ou não funciona corretamente.
- Tenha extremo cuidado quando mover ou transportar o produto.
- Desligue o dispositivo e desconecte da corrente elétrica em caso de que não usar durante um período prolongado de tempo e antes de limpar. Puxe pela ficha para o desconectar, não puxe pelo cabo.



## VEILIGHEIDSINSTRUCTIES

Lees de volgende instructies aandachtig voordat u het product gebruikt. Bewaar deze handleiding voor toekomstig(e) gebruik of gebruikers.

-  Dit symbool betekent: voorzichtig, heet oppervlak. Toegankelijke oppervlakken van het product kunnen tijdens het gebruik hoge temperaturen bereiken. Let op dat u zich niet verbrandt.
- Het apparaat is niet geschikt om te gebruiken met een externe timer of afzonderlijke afstandsbediening.
- Controleer de kabel regelmatig op zichtbare schade. Als de kabel beschadigd is, moet hij worden hersteld door de Technische Dienst van Cecotec om elk gevaar te vermijden.
- Dit apparaat kan worden gebruikt door kinderen vanaf 8 jaar en personen met beperkte lichamelijke, zintuiglijke of geestelijke vermogens of met gebrek aan ervaring en kennis, als zij onder toezicht staan of instructie hebben gekregen over het veilige gebruik van het apparaat en de gevaren ervan begrijpen. Kinderen mogen niet met het toestel spelen. Reiniging en gebruikersonderhoud mogen niet worden uitgevoerd door kinderen, tenzij zij ouder zijn dan 8 jaar en onder toezicht staan.
- Houd het apparaat en de voedingskabel buiten het bereik van kinderen jonger dan 8 jaar.
- Houd toezicht op kinderen om ervoor te zorgen dat ze niet met het product spelen. Strikt toezicht is noodzakelijk als het product gebruikt wordt door of in de buurt van kinderen.
- Dit apparaat is uitsluitend bestemd voor huishoudelijk gebruik en is niet bestemd voor gebruik in bars, restaurants, boerderijen, hotels, motels en kantoren.
- Plaats het product op een droog, stabiel en hittebestendig oppervlak. Plaats het apparaat zodanig dat morsen van hete

vloeistoffen wordt voorkomen, wees vooral voorzichtig met het handvat.

- Dompel de voedingskabel, de stekker of andere onderdelen van het toestel niet onder in water of andere vloeistoffen. Stel de elektrische verbindingen niet bloot aan water. Zorg ervoor dat uw handen volledig droog zijn voordat u de stekker aanraakt of het toestel inschakelt.
- Zorg ervoor dat de netspanning overeenkomt met de op de productmarkering aangegeven spanning en dat de stekker geaard is.
- Het toestel zal zeer heet zijn tijdens en vlak na het gebruik. Gebruik ovenwanten of andere beschermingsmiddelen om brandwonden of letsels te voorkomen.
- Gebruik een hittebestendige basis bij gebruik van het apparaat op gevoelige oppervlakken bij hoge temperaturen.
- Draai, buig, rek of beschadig het netsnoer niet. Bescherm het tegen scherpe randen en warmtebronnen. Zorg ervoor dat de kabel geen hete oppervlakken aanraakt. Laat de kabel niet over de rand van het werkoppervlak of het aanrecht uitsteken.
- Gebruik het apparaat niet buitenshuis of in de buurt van elektrische kookplaten, gasfornuizen of vlammen. Zet het apparaat niet in de oven.
- Gebruik het apparaat niet als het is gevallen of niet goed werkt.
- Wees uiterst voorzichtig wanneer u het apparaat verplaatst of vervoert.
- Schakel het apparaat uit en trek de stekker uit het stopcontact alvorens het apparaat te monteren, te demonteren, schoon te maken of als het apparaat voor een langere tijd niet gebruikt zal worden en voordat u het schoonmaakt. Trek aan de stekker om hem te verwijderen uit het stopcontact en niet aan de kabel.

## INSTRUKCJE BEZPIECZEŃSTWA

Przed użyciem produktu należy uważnie przeczytać poniższe instrukcje. Zachowaj tę instrukcję do wykorzystania w przyszłości lub dla nowych użytkowników.

-  Ten symbol oznacza: ostrożność, gorąca powierzchnia. Dostępne powierzchnie urządzenia mogą podczas pracy osiągać wysokie temperatury. Uważaj, aby się nie poparzyć.
- To urządzenie nie jest przeznaczone do obsługi za pomocą zewnętrznego timera lub oddzielnego systemu zdalnego sterowania.
- Regularnie należy sprawdzać kabel zasilający pod względem widocznych uszkodzeń. Jeśli kabel jest uszkodzony, musi zostać naprawiony przez oficjalny Serwis Pomocy Technicznej Cecotec, aby uniknąć wszelkiego rodzaju niebezpieczeństw.
- To urządzenie może być używane przez dzieci w wieku 8 lat i starsze oraz osoby o ograniczonych zdolnościach fizycznych, sensorycznych lub umysłowych lub bez doświadczenia i wiedzy, jeśli znajdują się pod nadzorem lub są poinstruowane w zakresie bezpiecznego korzystania z urządzenia i rozumieją zagrożenia zaangażowanych. co to oznacza. Dzieci nie mogą bawić się urządzeniem. Czyszczenie i konserwacja nie powinny być wykonywane przez dzieci, chyba że ukończyły 8 lat i są nadzorowane.
- Przechowuj urządzenie i jego przewód poza zasięgiem dzieci poniżej 8 roku życia.
- Nadzoruj dzieci, aby upewnić się, że nie bawią się produktem. Konieczny jest ścisły nadzór, jeśli urządzenie jest używane przez dzieci lub w ich pobliżu.
- To urządzenie jest przeznaczone wyłącznie do użytku domowego i jest wyłączone z użytku w barach, restauracjach,

- gospodarstwach rolnych, hotelach, motelach i biurach.
- Umieść produkt na suchej, stabilnej i odpornej na ciepło powierzchni. Ustaw urządzenie w taki sposób, aby uniknąć rozlania gorących płynów, zwróć szczególną uwagę na uchwyt.
  - Nie zanurzaj przewodu, wtyczki ani żadnej innej części produktu w wodzie lub innej cieczy ani nie wystawiaj połączeń elektrycznych na działanie wody. Przed dotknięciem wtyczki lub włączeniem produktu upewnij się, że twoje ręce są całkowicie suche.
  - Upewnij się, że napięcie sieciowe jest zgodne z napięciem podanym na oznaczeniu produktu i że wtyczka jest uziemiona.
  - Urządzenie będzie bardzo gorące podczas pracy i bezpośrednio po jej zakończeniu. Nosić rękawice lub inne odpowiednie akcesoria ochronne, aby uniknąć oparzeń lub obrażeń.
  - W przypadku używania urządzenia na powierzchniach wrażliwych na wysokie temperatury należy używać podstawy żaroodpornej.
  - Nie nakręcaj, nie zginaj, nie rozciągaj ani nie uszkadzaj kabla zasilającego. Chroń go przed ostrymi krawędziami i źródłami ciepła. Nie pozwól, aby przewód dotykał gorących powierzchni. Nie pozwól aby kabel zbliżył się do krawędzi powierzchni roboczej lub blatu.
  - Nie używaj urządzenia na zewnątrz, w pobliżu elektrycznych lub gazowych płyt grzejnych, płomieni lub wewnątrz piekarników.
  - Nie używaj urządzenia, jeśli zostało upuszczone lub nie działa prawidłowo.
  - Zachowaj szczególną ostrożność podczas przenoszenia lub transportu urządzenia.

- Wyłącz urządzenie i odłącz je od gniazdka elektrycznego, jeśli nie będzie używane przez dłuższy czas oraz przed czyszczeniem. Pociągnij za wtyczkę, aby ją odłączyć, nie ciągnij za kabel.

## BEZPEČNOSTNÍ POKYNY

Před použitím přístroje si pozorně přečtěte následující bezpečnostní pokyny. Uchovejte tento návod pro budoucí použití nebo pro nové uživatele.

-  Tento symbol znamená: pozor, horký povrch. Přístupné povrchy zařízení mohou během provozu dosáhnout vysokých teplot. Dávejte pozor, ať se nespálíte.
- Tento spotřebič není určen k provozu pomocí externího časovače nebo samostatného systému dálkového ovládání.
- Pravidelně kontrolujte přívodový kabel, abyste zjistili viditelná poškození. Pokud je kabel poškozen, musí být opraven u oficiálního technického servisu Cecotec, aby se tak předešlo jakýmkoli nebezpečím.
- Tento spotřebič mohou používat děti ve věku od 8 let a starší a osoby se sníženými fyzickými, smyslovými nebo duševními schopnostmi nebo nedostatkem zkušeností a znalostí, pokud jsou pod dohledem nebo jsou poučeny o používání spotřebiče bezpečným způsobem a rozumí nebezpečí, co to znamená. Děti si se spotřebičem nesmí hrát. Čištění a uživatelskou údržbu by neměly provádět děti, pokud nejsou starší 8 let a nejsou pod dozorem.
- Spotřebič a jeho kabel uchovávejte mimo dosah dětí mladších 8 let.
- Dohlížejte na děti, abyste se ujistili, že si s přístrojem nehrají. Pokud spotřebič používají děti nebo v jejich blízkosti, je nutný přísný dohled.
- Tento spotřebič je určen pouze pro domácí použití a je vyloučen z použití v barech, restauracích, farmách, hotelech, motelech a kancelářích.
- Umístěte výrobek na suchý, stabilní a tepelně odolný povrch. Umístěte spotřebič tak, aby se zabránilo rozliti horkých

tekutin, věnujte zvláštní pozornost rukojeti.

- Nedávejte kabel, zásuvku nebo jinou část přístroje do vody ani jiné tekutiny. Nevystavujte elektrické spoje vodě. Ujistěte se, že máte naprosto suché ruce než se dotknete zásuvky nebo přístroje.
- Ujistěte se, že napětí v síti odpovídá napětí uvedenému na označení produktu a že zástrčka je uzemněná.
- Příklad je horký během a ihned po použití. Používejte chňapky, rukavice a nebo jiné ochranné prostředky, abyste se vyhnuli zraněním a popálením.
- Při používání zařízení na povrchu citlivém na vysokou teplotu používejte základnu odolnou vůči teplotě.
- Neotáčejte, neohýbejte, nenatahujte ani jinak nepoškozujte napájecí kabel. Chraňte ho před ostrými hranami a zdroji tepla. Nedovolte, aby se kabel dotýkal horkých povrchů. Nedovolte, aby kabel visel přes okraj pracovní desky.
- Nepoužívejte zařízení venku, v blízkosti elektrických nebo plynových varných desek, otevřeného ohně nebo uvnitř pecí.
- Nepoužívejte zařízení, pokud spadlo nebo nefunguje správně.
- Při přemísťování nebo přepravě zařízení buďte velmi opatrní.
- Vypněte přístroj a odpojte ho od sítě elektrické energie v případě, že přístroj nebudete delší dobu používat a před tím, než ho budete čistit. Pro odpojení zatáhněte za zástrčku, ne za kabel.

## 1. PIEZAS Y COMPONENTES

Fig. 1

1. Asa
2. Carcasa superior
3. Indicador luminoso
4. Soporte de la placa superior
5. Bloqueo del asa
6. Placas antiadherentes
7. Carcasa inferior
8. Bandeja recoge grasas

NOTA:

Los gráficos de este manual son representaciones esquemáticas y puede que no coincidan exactamente con los del producto.

## 2. ANTES DE USAR

- Este aparato presenta un embalaje diseñado para protegerlo durante su transporte. Saque el aparato de su caja y retire todo el material de embalaje. Puede guardar la caja original y otros elementos del embalaje en un lugar seguro para prevenir daños en el aparato si necesita transportarlo en el futuro. Si desea deshacerse del embalaje original, asegúrese de reciclar todos los elementos correctamente.
- Asegúrese de que todas las piezas y componentes están incluidos y en buen estado. Si faltara alguno o no estuviera en buen estado, contacte de forma inmediata con el Servicio de Atención Técnica oficial de Cecotec.

### Contenido de la caja

- Parrilla Rock'nGrill 1500 Rapid
- Este manual de instrucciones
  
- Limpie las placas con un paño suave y húmedo.
- Seque cuidadosamente todas las partes del dispositivo con un paño o con papel absorbente.
- Para conseguir resultados óptimos, cubra ambas placas con un poco de aceite.

### ADVERTENCIA

Es posible que, al calentar el aparato por primera vez, aparezca un leve olor a quemado y humo. Esto es consecuencia de los residuos de los productos de fabricación y no afecta al funcionamiento del aparato.



### 3. FUNCIONAMIENTO

1. Conecte el producto a una toma de corriente. El indicador luminoso se encenderá, lo que indica que el dispositivo ha comenzado a precalentarse.
2. Al dispositivo le llevará alrededor de 3 minutos alcanzar la temperatura de funcionamiento óptima. El indicador luminoso se apagará una vez haya alcanzado la temperatura.
3. Abra el grill, coloque el sándwich, la carne o los alimentos que vaya a cocinar sobre la placa inferior.
4. Cierre el grill y cocine los alimentos de 3 a 8 minutos, hasta que estén listos.
5. Una vez cocinados, utilice el asa para abrir el grill y utilice una espátula resistente al calor para retirar los alimentos.
6. Cuando haya acabado de cocinar, desconecte el dispositivo de la toma de corriente y deje las placas abiertas hasta que se enfríe.

#### ADVERTENCIA

No utilice pinzas metálicas ni cuchillos para retirar los alimentos, podrían dañar la superficie antiadherente.

### 4. LIMPIEZA Y MANTENIMIENTO

- Desconecte de la toma de corriente el dispositivo después de cada uso y antes de limpiarlo.
- Permita que el aparato se enfríe antes de limpiarlo o guardarlo.
- Si quedan alimentos pegados a las placas, vierta unas gotas de agua con jabón sobre ellos para ablandarlos y utilice una esponja no abrasiva o papel de cocina para retirarlos.
- Utilice un paño suave y húmedo para limpiar la superficie exterior del producto.
- Nunca sumerja el dispositivo en agua o en otros líquidos.
- No utilice esponjas, polvos o productos de limpieza abrasivos para limpiar el producto.
- No lave el dispositivo en el lavavajillas.
- Extraiga y vacíe la bandeja recogegrasas después de cada uso y lávela con agua tibia y jabón. Aclare la bandeja, séquela por completo con un trapo suave y seco y vuelva a colocarla en su lugar.

#### Almacenamiento

- Desconecte el dispositivo de la toma de corriente antes de guardarlo.
- Asegúrese de que el grill se ha enfriado antes de guardarlo.
- Puede enrollar el cable alrededor de la base del producto para almacenarlo de forma más cómoda.

## 5. ESPECIFICACIONES TÉCNICAS

Producto: Rock'nGrill 1500 Rapid

Referencia del producto: 03065

Potencia: 1500 W

Voltaje y frecuencia: 220 V-240 V, 50/60 Hz

Las especificaciones técnicas pueden cambiar sin notificación previa para mejorar la calidad del producto.

Fabricado en China | Diseñado en España

## 6. RECICLAJE DE APARATOS ELÉCTRICOS Y ELECTRÓNICOS



Este símbolo indica que, de acuerdo con las normativas aplicables, el producto y/o la batería deberán desecharse de manera independiente de los residuos domésticos. Cuando este producto alcance el final de su vida útil, deberás extraer las pilas/baterías/acumuladores y llevarlo a un punto de recogida designado por las autoridades locales.

Para obtener información detallada acerca de la forma más adecuada de desechar sus aparatos eléctricos y electrónicos y/o las correspondientes baterías, el consumidor deberá contactar con las autoridades locales.

El cumplimiento de las pautas anteriores ayudará a proteger el medio ambiente.

## 7. GARANTÍA Y SAT

Cecotec responderá ante el usuario o consumidor final de cualquier falta de conformidad que exista en el momento de la entrega del producto en los términos, condiciones y plazos que establece la normativa aplicable.

Se recomienda que las reparaciones se efectúen por personal especializado.

Si detecta una incidencia con el producto o tiene alguna consulta, póngase en contacto con el Servicio de Asistencia Técnica oficial de Cecotec a través del número de teléfono +34 96 321 07 28.

## 8. COPYRIGHT

Los derechos de propiedad intelectual sobre los textos de este manual pertenecen a CECOTEC INNOVACIONES, S.L. Quedan reservados todos los derechos. El contenido de esta publicación no podrá, ni en parte ni en su totalidad, reproducirse, almacenarse en un sistema de recuperación, transmitirse o distribuirse por ningún medio (electrónico, mecánico, fotocopia, grabación o similar) sin la previa autorización de CECOTEC INNOVACIONES, S.L.

## 1. PARTS AND COMPONENTS

Fig. 1

1. Handle
2. Upper housing
3. Light indicator
4. Top-plate support
5. Handle lock
6. Non-stick plates
7. Lower housing
8. Grease collection tray

NOTE:

The graphics in this manual are schematic representations and may not exactly match the product.

## 2. BEFORE USE

- This appliance is packaged in a way as to protect it during transport. Take the appliance out of its box and remove all packaging materials. You can keep the original box and other packaging elements in a safe place. This will help you prevent product damage when transporting it in the future. In case the original packaging is disposed of, make sure all packaging materials are recycled accordingly.
- Make sure all parts and components are included and in good conditions. If any of them are missing or not in good condition, please contact Cecotec's official Technical Support Service immediately.

### Box contents

- Rock'nGrill 1500 Rapid grill
- Instruction manual
  
- Clean the plates with a soft, dampened cloth.
- Thoroughly dry all parts of the device with a cloth or paper towel.
- For optimal results, cover both plates with some oil.

### WARNING

A slight odour and smoke might appear when operating the appliance for the first time. This is due to manufacturing material residues and does not affect the operation of the appliance.

### 3. OPERATION

1. Plug the product to a power supply. The light indicator will turn on, indicating the device has started preheating.
2. It will take approximately 3 minutes for the device to reach the optimum operating temperature. The light indicator will turn off when temperature is ready.
3. Open the grill and place the sandwich, meat, or any other food to be cooked on the bottom plate.
4. Close the grill and cook food from 3 to 8 minutes until ready.
5. When food is cooked, use the handle to open the grill and use a heatproof spatula to remove food.
6. Once you have finished cooking, unplug the device and leave it open until it cools down.

#### **WARNING**

Never use metal tongs or a knife to remove food, as these can cause damage to the non-stick coating.

### 4. CLEANING AND MAINTENANCE

- Always unplug the device after each use and before cleaning.
- Allow the appliance to cool down before cleaning and storing.
- If there is food stuck to the plates, pour some drops of soapy water to soften the food remains, then use a non-abrasive sponge or paper towel to remove them.
- Use a soft, damp cloth to clean the outside surface of the product.
- Do not immerse the device in water or other liquids.
- Do not use abrasive cleaners or scouring pads to clean the product.
- Do not wash the device in the dishwasher.
- Remove and empty the grease-collection tray after each use and wash the tray in warm, soapy water. Rinse and dry thoroughly with a clean, soft cloth and put it back in place.

#### **Storage**

- Unplug the device.
- Make sure the grill has cooled down before storing it.
- The power cord can be wrapped around the bottom of the base for better storage.

### 5. TECHNICAL SPECIFICATIONS

Product: Rock'nGrill 1500 Rapid

Product reference: 03065

Power: 1500 W

Voltage and frequency: 220 V-240 V, 50/60 Hz

Technical specifications may change without prior notification to improve product quality.

Made in China | Designed in Spain

## 6. DISPOSAL OF OLD ELECTRICAL AND ELECTRONIC APPLIANCES



This symbol indicates that, according to the applicable regulations, the product and/or cells must be disposed of separately from household waste. When this product reaches the end of its shelf life, you should dispose of the batteries/accumulators and take them to a collection point designated by the local authorities.

Consumers must contact their local authorities or retailer for information concerning the correct disposal of old appliances and/or their batteries.

Compliance with the above guidelines will help protecting the environment.

## 7. TECHNICAL SUPPORT AND WARRANTY

Cecotec shall be liable to the end user or consumer for any lack of conformity that exists at the time of delivery of the product under the terms, conditions, and deadlines established by the applicable regulations.

It is recommended that repairs be carried out by qualified personnel.

If at any moment you detect any problem with your product or have any doubt, do not hesitate to contact Cecotec's official Technical Support Service at +34 963 210 728.

## 8. COPYRIGHT

The intellectual property rights over the texts in this manual belong to CECOTEC INNOVACIONES, S.L. All rights reserved. The contents of this publication may not, in whole or in part, be reproduced, stored in a retrieval system, transmitted, or distributed by any means (electronic, mechanical, photocopying, recording or similar) without the prior authorization of CECOTEC INNOVACIONES, S.L.

## 1. PIÈCES ET COMPOSANTS

Img. 1

1. Poignée
2. Coque supérieure
3. Témoin lumineux
4. Support de la plaque supérieure
5. Blocage de la poignée
6. Plaques antiadhésives
7. Coque inférieure
8. Plateau ramasse-graisses

NOTE :

Les graphiques de ce manuel sont des représentations schématiques et peuvent ne pas correspondre exactement à ceux du produit.

## 2. AVANT UTILISATION

- Cet appareil possède un emballage conçu pour le protéger pendant son transport. Sortez l'appareil de sa boîte et retirez tout le matériel qui compose l'emballage. Rangez la boîte d'origine et le reste des éléments provenant de l'emballage dans un endroit sûr pour éviter d'endommager l'appareil si vous devez le transporter à l'avenir. Si vous devez vous défaire de l'emballage d'origine, assurez-vous de recycler tous les éléments correctement.
- Assurez-vous que toutes les pièces et les composants sont inclus et en bon état. S'il manque une pièce, une partie, un accessoire ou que l'appareil ou ses accessoires ne sont pas en bon état, veuillez contacter le Service Après-Vente officiel de Cecotec.

### Contenu de la boîte

- Grille-viande électrique Rock'nGrill 1500 Rapid
- Manuel d'instructions
  
- Nettoyez les plaques avec un chiffon propre, doux et humide.
- Séchez soigneusement toutes les parties de l'appareil avec un chiffon propre ou du papier essuie-tout.
- Pour obtenir des résultats optimaux, recouvrez les plaques avec un peu d'huile.

### AVERTISSEMENT

Il est possible que, lorsque le produit chauffe pour la première fois, de la fumée et une légère odeur de brûlée apparaissent. Cela est dû aux résidus des produits servant à la fabrication de l'appareil et n'affecte en rien le fonctionnement de l'appareil.

### 3. FONCTIONNEMENT

1. Branchez l'appareil sur une prise de courant. Le témoin lumineux s'allumera, indiquant que l'appareil a commencé à préchauffer.
2. L'appareil prend de 3 à 5 minutes pour atteindre la température de fonctionnement optimale. Le témoin lumineux s'éteint une fois que la température est atteinte.
3. Ouvrez l'appareil, placez le sandwich, la viande ou autres aliments que vous souhaitez faire cuire sur la plaque inférieure.
4. Fermez l'appareil et laissez les aliments cuire de 3 à 8 minutes jusqu'à ce qu'ils soient prêts.
5. Une fois cuits, utilisez la poignée pour ouvrir le grill et utilisez une spatule résistante à la chaleur pour retirer les aliments.
6. Lorsque vous avez fini de cuisiner, débranchez l'appareil de la prise de courant puis laissez les plaques ouvertes jusqu'à ce qu'elles refroidissent.

### AVERTISSEMENT

N'utilisez pas de pinces métalliques ni de couteaux pour retirer les aliments, ils pourraient abîmer la surface antiadhésive.

### 4. NETTOYAGE ET ENTRETIEN

- Débranchez l'appareil de la prise de courant après chaque utilisation et avant de le nettoyer.
- Laissez l'appareil refroidir avant de le nettoyer ou de le ranger.
- Si des aliments sont restés collés aux plaques, versez quelques gouttes d'eau avec du savon et utilisez une éponge non abrasive ou du papier essuie-tout pour les retirer.
- Utilisez un chiffon propre, doux et humide pour nettoyer la surface de l'appareil.
- Ne submergez jamais l'appareil dans de l'eau ni dans aucun autre liquide.
- N'utilisez pas d'éponges, de produits en poudre ni de produits nettoyants abrasifs pour nettoyer l'appareil.
- Ne lavez pas l'appareil dans le lave-vaisselle.
- Extrayez et videz le plateau ramasse-graisses après chaque utilisation et lavez-le avec de l'eau tiède et du savon. Rincez le plateau, séchez-le bien avec un chiffon propre, doux et sec puis remplacez-le.

### Stockage

- Débranchez l'appareil de la prise de courant avant de le ranger.
- Assurez-vous que le grill se soit refroidi avant de le ranger.
- Vous pouvez enrouler le câble autour de la base de l'appareil pour le ranger plus facilement.

## 5. SPÉCIFICATIONS TECHNIQUES

Produit : Rock'nGrill 1500 Rapid

Référence : 03065

Puissance : 1500 W

Voltage et fréquence : 220 V-240 V, 50/60 Hz

Les spécifications techniques peuvent être modifiées sans notification préalable afin d'améliorer la qualité du produit.

Produit fabriqué en Chine | Conçu en Espagne

## 6. RECYCLAGE DES ÉQUIPEMENTS ÉLECTRIQUES ET ÉLECTRONIQUES



Ce symbole indique que, conformément à la réglementation en vigueur, le produit et/ou la batterie doivent être éliminés séparément des déchets municipaux. Lorsque ce produit atteint la fin de sa vie utile, vous devez retirer les piles ou batteries et les apporter à un point de collecte désigné par les autorités locales.

Pour obtenir des informations détaillées sur la manière la plus adéquate de vous défaire de vos appareils électriques et électroniques et/ou des batteries correspondantes, vous devez contacter les autorités locales.

Le respect des directives susmentionnées contribuera à la protection de l'environnement.

## 7. GARANTIE ET SAV

Cecotec est responsable envers l'utilisateur final ou le consommateur de tout défaut de conformité existant au moment de la livraison du produit dans les termes, conditions et délais établis par la réglementation applicable.

Il est recommandé que les réparations soient effectuées par du personnel qualifié.

Si vous détectez un incident ou un problème avec le produit, vous devez contacter le Service Après-Vente Officiel de Cecotec au +34 9 63 21 07 28.

## 8. COPYRIGHT

Les droits de propriété intellectuelle des textes de ce manuel appartiennent à CECOTEC INNOVACIONES, S.L. Tous droits réservés. Le contenu de cette publication ne peut être, en totalité ou en partie, reproduit, stocké dans un système de récupération de données, transmis ou distribué par quelque moyen que ce soit (électronique, mécanique, photocopie, enregistrement ou similaire) sans l'autorisation préalable de CECOTEC INNOVACIONES, S.L.



## 1. TEILE UND KOMPONENTEN

Abb. 1

1. Tragegriff
2. Oberes Gehäuse
3. Signallampe
4. Halterung für die obere Platte
5. Griffsperr
6. Antihafbeschichtete Platten
7. Unteres Gehäuse
8. Fettaufangschale

**HINWEIS:**

Die Grafiken in dieser Bedienungsanleitung sind schematische Darstellungen und entsprechen möglicherweise nicht genau dem Gerät.

## 2. VOR DEM GEBRAUCH

- Dieses Gerät ist so verpackt, dass es während des Transports geschützt bleibt. Nehmen Sie das Gerät aus dem Karton und entfernen Sie das gesamte Verpackungsmaterial. Bewahren Sie die Verpackung an einem sicheren Ort auf, damit das Gerät nicht beschädigt wird, wenn Sie ihn später transportieren müssen. Wenn Sie die Originalverpackung entsorgen möchten, stellen Sie sicher, dass alle Artikel wiederverwerten.
- Prüfen Sie, ob die Lieferung vollständig und in gutem Zustand ist. Wenn die Lieferung fehlen oder nicht in gutem Zustand sind, kontaktieren Sie den technischen Kundendienst von Cecotec.

### **Vollständiger Inhalt**

- Tischgrill Rock'nGrill 1500 Rapid
- Bedienungsanleitung
- Reinigen Sie die Platten mit einem weichen, feuchten Tuch.
- Trocknen Sie nach der Reinigung vorsichtig all die Teile des Geräts mit saugfähigem Papier ab.
- Für optimale Ergebnisse beide Platten mit ein wenig Öl bedecken.

**HINWEIS:**

Es ist möglich, dass beim Aufwärmen des Gerätes zum ersten Mal ein Brandgeruch und Rauch erscheinen. Dies ist eine Konsequenz der Produktionsreste und beeinflusst nicht den Betrieb des Gerätes.

### 3. BEDIENUNG

1. Schließen Sie das Gerät an eine Steckdose an. Die Betriebsanzeige leuchtet auf und zeigt damit an, dass das Gerät mit dem Vorheizen begonnen hat.
2. Es dauert etwa 3 Minuten, bis das Gerät die optimale Betriebstemperatur erreicht hat. Der Betriebsanzeiger schaltet sich ab, sobald das Gerät die gewünschte Temperatur erreicht hat.
3. Öffnen Sie den Grill, legen Sie das Sandwich, das Fleisch oder das Gargut auf die untere Platte.
4. Schließen Sie den Grill und garen Sie das Grillgut 3 bis 8 Minuten, bis es gar ist.
5. Öffnen Sie nach dem Kochvorgang die Platten mit dem Griff und verwenden Sie einen hitzebeständigen Spatel, um die Nahrungsmittel zu entnehmen.
6. Trennen Sie nach jeder Verwendung das Gerät von der Stromversorgung und lassen Sie die Platten geöffnet, bis sie abgekühlt sind.

#### **HINWEIS:**

Verwenden Sie keine metallische Zange bzw. Messer, um die Nahrungsmittel zu entnehmen, da sie die antihafbeschichtete Kochfläche schaden könnten.

### 4. REINIGUNG UND WARTUNG

- Trennen Sie das Gerät nach jedem Gebrauch aus der Steckdose und bevor Sie es reinigen.
- Lassen Sie das Gerät abkühlen, bevor Sie es reinigen oder lagern.
- Wenn Nahrungsmittel an den Platten kleben, verwenden Sie Wasser mit Seife und einen Schwamm (keine Scheuerschwamm), um sie zu entfernen.
- Verwenden Sie ein feuchtes Tuch, um die Außenseite des Gerätes zu reinigen.
- Tauchen Sie niemals das Gerät ins Wasser oder andere Flüssigkeiten ein.
- Verwenden Sie keine Schwämme, Pulver bzw. Schleifmittel, um das Gerät zu reinigen.
- Reinigen Sie das Gerät nicht mit der Spülmaschine.
- Es wird empfohlen, die Fettauffangschale nach jedem Gebrauch mit Seife und Wasser zu reinigen. Waschen und trocknen Sie sie mit einem trocknen, glatten Tuch und stellen sie an den Platz erneut.

#### **Lagerung**

- Trennen Sie vor Aufbewahrung das Gerät von der Stromversorgung.
- Prüfen Sie, dass das Gerät vollständig abgekühlt ist, bevor Sie es einlagern.
- Sie dürfen das Kabel um den Fuß des Geräts aufrollen.

## 5. TECHNISCHE SPEZIFIKATIONEN

Gerät: Rock'nGrill 1500 Rapid

Referenz des Gerätes: 03065

Leistung: 1500 W

Spannung und Frequenz: 220 V-240 V, 50/60 Hz

Technische Spezifikationen können ohne vorherige Ankündigung geändert werden, um die Produktqualität zu verbessern.

Hergestellt in China | Entworfen in Spanien

## 6. RECYCLING VON ELEKTRO- UND ELEKTRONIKGERÄTEN



Dieses Symbol weist darauf hin, dass das Produkt und/oder die Batterie gemäß den geltenden Vorschriften getrennt vom Haushaltsabfall entsorgt werden muss. Wenn dieses Produkt das Ende seiner Nutzungsdauer erreicht hat, sollten Sie die Batterien/Akkus entfernen und es zu einer von den örtlichen Behörden bestimmten Sammelstelle bringen.

Die Verbraucher müssen sich mit Ihren örtlichen Behörden oder Einzelhändlern in Verbindung setzen, um Informationen über die ordnungsgemäße Entsorgung ihrer Altgeräte und/ oder ihre Akkus zu erhalten. Die Einhaltung der oben genannten Leitlinien trägt zum Schutz der Umwelt bei.

## 7. GARANTIE UND KUNDENDIENST

Cecotec haftet gegenüber dem Endnutzer oder Verbraucher für jegliche Konformitätsmängel, die zum Zeitpunkt der Lieferung des Produkts bestehen, gemäß den in den geltenden Vorschriften festgelegten Bedingungen und Fristen.

Es wird empfohlen, dass Reparaturen von qualifiziertem Personal durchgeführt werden.

Sollte unerwartet eine Störung auftreten oder haben Sie Fragen über Ihrem Produkt, können Sie sich mit dem Kundendienst in Verbindung setzen über die Telefonnummer: +34 963210728.

## 8. COPYRIGHT

Die geistigen Eigentumsrechte an den Texten in dieser Bedienungsanleitung liegen bei CECOTEC INNOVACIONES, S.L. Alle Rechte vorbehalten. Der Inhalt dieser Veröffentlichung darf weder ganz noch teilweise ohne vorherige Genehmigung von CECOTEC INNOVACIONES, S.L. vervielfältigt, in einem Datenabfragesystem gespeichert, übertragen oder auf irgendeine Weise (elektronisch, mechanisch, durch Fotokopie, Aufzeichnung oder Ähnliches) verbreitet werden.

## 1. PARTI E COMPONENTI

Fig. 1

1. Manico
2. Copertura superiore
3. Indicatore luminoso
4. Supporto della piastra superiore
5. Bloccaggio del manico
6. Piastre antiaderenti
7. Copertura inferiore
8. Vaschetta di raccolta grasso

NOTA:

Le immagini di questo manuale sono rappresentazioni schematiche e potrebbero non corrispondere esattamente al prodotto.

## 2. PRIMA DELL'USO

- Questo apparecchio ha un imballaggio progettato per proteggerlo durante il trasporto. Estrarre l'apparecchio dalla scatola e rimuovere tutto il materiale presente nell'imballaggio. Conservare la scatola originale e gli altri elementi in un luogo sicuro per prevenire danni all'apparecchio in caso di necessità di trasportarlo in futuro. Se si desidera smaltire l'imballaggio originale, assicurarsi di riciclare tutti gli elementi in modo appropriato.
- Verificare che tutte le parti e componenti siano inclusi e in buono stato. Se uno di essi mancasse o non fosse in buone condizioni, contattare immediatamente il Servizio di Assistenza Tecnica ufficiale di Cecotec.

### **Contenuto della scatola**

- Griglia Rock'nGrill 1500 Rapid
- Manuale di istruzioni
  
- Pulire le piastre con un panno morbido e umido.
- Rimuovere con cura tutte le parti del dispositivo con un panno o carta assorbente.
- Per ottenere ottimi risultati, coprire entrambe le piastre con un po' d'olio.

### **AVVERTENZA**

È possibile che, riscaldando l'apparecchio per la prima volta, si noti un leggero odore di bruciato e fumo. Questo è il risultato di residui di fabbricazione e non influisce sul funzionamento dell'apparecchio.

### 3. FUNZIONAMENTO

1. Collegare il prodotto alla presa della corrente. L'indicatore luminoso si accenderà, indicando che il dispositivo ha cominciato a preriscaldarsi.
2. Il dispositivo tarderà 3 minuti per raggiungere la temperatura di funzionamento ottimale. L'indicatore luminoso si spegnerà una volta raggiunta la temperatura.
3. Aprire la griglia, collocare il sandwich, la carne o gli alimenti da cucinare sulla piastra inferiore.
4. Chiudere la griglia e cuocere gli alimenti da 3 a 8 minuti finché pronto.
5. Una volta cotti, utilizzare il manico per aprire la griglia e utilizzare una spatola resistente al calore per rimuovere gli alimenti.
6. Una volta terminato di cucinare, scollegare il dispositivo dalla presa della corrente e lasciare le piastre aperte per raffreddarle.

#### AVVERTENZA

Non utilizzare pinze metalliche né coltelli per rimuovere gli alimenti, poiché potrebbero danneggiare la superficie antiaderente.

### 4. PULIZIA E MANUTENZIONE

- Scollegare il dispositivo dalla presa della corrente dopo ogni uso e prima di pulirlo.
- Lasciare raffreddare l'apparecchio prima di pulirlo o riporlo.
- Se rimangono alimenti attaccati alle piastre, versare delle gocce d'acqua con sapone per ammorbidire e utilizzare una spugna non abrasiva o carta da cucina per ritirarli.
- Utilizzare un panno morbido e umido per pulire la superficie esterna del prodotto.
- Non sommergere il dispositivo in acqua o altri liquidi.
- Non utilizzare spugne, polveri o detersivi abrasivi per pulire il prodotto.
- Non lavare il dispositivo in lavastoviglie.
- Estrarre e svuotare la vaschetta di raccolta grasso dopo ogni uso e lavarlo con acqua tiepida e sapone. Sciacquare la vaschetta, asciugarlo completamente con uno strofinaccio morbido e asciutto e ricollocarlo al suo posto.

#### Conservazione

- Scollegare il dispositivo dalla presa della corrente prima di riporlo.
- Verificare che la griglia si sia raffreddata prima di riporla.
- È possibile arrotolare il cavo attorno alla base del prodotto per riporlo in modo più comodo.

## 5. SPECIFICHE TECNICHE

Prodotto: Rock'nGrill 1500 Rapid

Codice prodotto: 03065

Potenza: 1500 W

Tensione e frequenza: 220 V-240 V, 50/60 Hz

Le specifiche tecniche possono cambiare senza previa notifica per migliorare la qualità del prodotto.

Fabbricato in China | Progettato in Spagna

## 6. RICICLAGGIO DI APPARECCHIATURE ELETTRICHE ED ELETTRONICHE



Questo simbolo indica che, in conformità con le normative vigenti, il prodotto e/o la batteria devono essere smaltiti separatamente dai rifiuti domestici. Quando questo prodotto raggiunge la fine della sua vita utile, è necessario rimuovere le pile/batterie/accumulatori e portarlo in un punto di raccolta designato dalle autorità locali.

Per ottenere informazioni dettagliate sulla forma più adeguata per gettare gli elettrodomestici e/o le corrispondenti batterie, il consumatore dovrà contattare le autorità locali.

Il rispetto delle linee guida di cui sopra aiuterà a proteggere l'ambiente.

## 7. GARANZIA E SUPPORTO TECNICO

Cecotec sarà responsabile nei confronti dell'utente finale o del consumatore per qualsiasi difetto di conformità esistente al momento della consegna del prodotto nei termini, condizioni e scadenze stabilite dalla normativa vigente.

Si raccomanda che le riparazioni siano effettuate da personale specializzato.

Se si riscontra un problema con il prodotto o in caso di dubbi, si prega di contattare il Servizio di Assistenza Tecnica ufficiale di Cecotec al numero +34 96 321 07 28.

## 8. COPYRIGHT

I diritti di proprietà intellettuale dei testi di questo manuale appartengono a CECOTEC INNOVACIONES, S.L. Tutti i diritti riservati. Il contenuto di questa pubblicazione non può essere, in tutto o in parte, riprodotto, archiviato in un sistema di recupero, trasmesso o distribuito con qualsiasi mezzo (elettronico, meccanico, fotocopia, registrazione o simile) senza la previa autorizzazione di CECOTEC INNOVACIONES, S.L.

## 1. PEÇAS E COMPONENTES

Fig. 1

1. Pega
2. Carcaça superior
3. Indicador luminoso
4. Suporte da placa superior
5. Bloqueio da asa
6. Placas anti aderentes
7. Carcaça inferior
8. Bandeja recolhe-gorduras

NOTA:

Os gráficos deste manual são representações esquemáticas e podem não corresponder exatamente ao produto.

## 2. ANTES DE USAR

- Este aparelho é acondicionado em embalagens concebidas para o proteger durante o transporte. Retire o aparelho da sua caixa e remova todo o material de embalagem. Pode manter a caixa original e outras embalagens num local seguro para evitar danos no aparelho, caso necessite de o transportar no futuro. Se deseja descartar a embalagem original, certifique-se de reciclar todos os elementos corretamente.
- Certifique-se de que todas as peças e componentes estejam incluídos e em bom estado. Certifique-se de que o dispositivo está totalmente carregado antes de o utilizar pela primeira vez, ligando o cabo à porta de carga e à tomada elétrica.

### Conteúdo da caixa

- Grelhador elétrico Rock'nGrill 1500 Rapid
- Este manual de instruções
  
- Limpe as placas com um pano suave e húmido.
- Seque cuidadosamente todas as partes do dispositivo com um pano ou com papel absorvente.
- Para conseguir melhores resultados, cubra ambas as placas com um pouco de azeite.

### AVISO

É possível que, ao aquecer o produto pela primeira vez, apareça um leve cheiro a queimado e fumo. Isto é consequência dos resíduos dos produtos de fabricação e não afeta o funcionamento do produto.

### 3. FUNCIONAMENTO

1. Conecte o aparelho à corrente elétrica. O indicador luminoso acenderá, indicando que o produto começou a aquecer.
2. Demora aproximadamente 3 minutos a alcançar a temperatura de funcionamento ideal. O indicador luminoso desligará uma vez que tenha alcançado a temperatura.
3. Abra o grill, coloque a sandes, a carne ou os alimentos que queira cozinhar sobre a placa inferior.
4. Feche o grill e deixe que os alimentos cozinhem de 3 a 8 minutos até que fiquem prontos.
5. Uma vez prontos, utilize a asa para abrir o grill e utilize uma espátula resistente ao calor para retirar os alimentos.
6. Quando tiver acabado de cozinhar, desligue o dispositivo da corrente elétrica e deixe que as placas arrefeçam.

#### AVISO

Não utilize pinças metálicas nem facas para retirar os alimentos, poderão danificar a superfície antiaderente.

### 4. LIMPEZA E MANUTENÇÃO

- Desconecte o dispositivo da corrente elétrica depois de cada uso e antes de limpar.
- Permita que o produto se arrefeça antes de limpar ou guardar.
- Se ficarem alimentos agarrados às placas, verta umas gotas de água com sabão sobre os restos para amolecer e utilize uma esponja não abrasiva ou papel absorvente.
- Utilize um pano suave e húmido para limpar a superfície do produto.
- Nunca submerja o produto em água nem em outros líquidos.
- Não utilize esponjas, pós ou produtos de limpeza abrasivos para limpar o produto.
- Não lave o dispositivo na máquina da louça.
- Extraia e esvazie o recipiente para gorduras depois de cada uso e lave com água morna e sabão. Passe por água, deixe secar por completo ou seque com um pano suave e seco e volte a colocar no seu lugar.

#### Armazenamento

- Desconecte o aparelho da corrente elétrica antes de guardar.
- Certifique-se de que o grill arrefeceu antes de o guardar.
- Pode enrolar o cabo ao redor da base do produto para armazenar de uma forma fácil.



## 5. ESPECIFICAÇÕES TÉCNICAS

Produto: Rock'nGrill 1500 Rapid

Referência do produto: 03065

Potência: 1500 W

Tensão e frequência: 220 V-240 V, 50/60 Hz

As especificações técnicas podem ser alteradas sem notificação prévia para melhorar a qualidade do produto.

Fabricado em China | Desenhado em Espanha

## 6. RECICLAGEM DE APARELHOS ELÉTRICOS E ELETRÓNICOS



Este símbolo indica que, de acordo com os regulamentos aplicáveis, o produto e/ou a bateria devem ser eliminados separadamente do lixo doméstico. Quando este produto atingir o fim da sua vida útil, deverá remover as pilhas/baterias/acumuladores e levá-lo para um ponto de recolha designado pelas autoridades locais.

Para obter informação detalhada acerca da forma mais adequada de eliminar os seus eletrodomésticos e/ou as correspondentes baterias, o consumidor deverá contactar com as autoridades locais.

A conformidade com as diretrizes acima referidas ajudará a proteger o ambiente.

## 7. GARANTIA E SAT

A Cecotec será responsável perante o utilizador final ou consumidor por qualquer falta de conformidade que exista no momento da entrega do produto nos termos, condições e prazos estabelecidos pelos regulamentos aplicáveis.

Recomenda-se que as reparações sejam efetuadas por pessoal qualificado.

Se em alguma ocasião deteta uma ocorrência com o produto ou tem alguma consulta, entre em contacto com o Serviço de Assistência Técnica oficial de Cecotec através do número de telefone +34 96 321 07 28.

## 8. COPYRIGHT

Os direitos de propriedade intelectual dos textos deste manual pertencem à CECOTEC INNOVACIONES, S.L. Todos os direitos reservados. O conteúdo desta publicação não pode, no todo ou em parte, ser reproduzido, armazenado num sistema de recuperação, transmitido ou distribuído por qualquer meio (eletrónico, mecânico, fotocópia, gravação ou similar) sem a autorização prévia da CECOTEC INNOVACIONES, S.L.

## 1. ONDERDELEN EN COMPONENTEN

Afb. 1

1. Handgreep
2. Behuizing buitenkant
3. Lichtindicator
4. Ondesteuning van de bovenste plaat
5. Blokkering van het handvat
6. Antiaanbakplaten
7. Behuizing binnenkant
8. Vetopvangbakje

OPMERKING:

De afbeeldingen in deze handleiding zijn schematische voorstellingen en komen mogelijk niet exact overeen met het product.

## 2. VOOR U HET TOESTEL GEBRUIKT

- Dit apparaat heeft een verpakking die ontworpen is om het tijdens het transport te beschermen. Haal het apparaat uit de doos en verwijder al het verpakkingsmateriaal. U kunt de originele doos en andere verpakking op een veilige plaats bewaren om beschadiging van het toestel te voorkomen als u het in de toekomst moet vervoeren. Als u de verpakking toch weggooit, zorg er dan voor een correcte recyclage.
- Controleer of alle onderdelen en componenten aanwezig en in goede staat zijn. Als een van deze ontbreekt of niet in goede staat is, neem dan onmiddellijk contact op met de Technische Dienst van Cecotec.

### Inhoud van de doos

- Grill Rock'nGrill 1500 Rapid
- Instructiehandleiding
- Reinig de platen met een zachte, vochtige doek.
- Droog alle delen van het apparaat voorzichtig met een doek of absorberend papier.
- Vet beide platen in met een beetje olie om het beste resultaat te verkrijgen.

### WAARSCHUWING

Het is mogelijk dat er een verbrande of rokerige geur uit het apparaat komt als u het voor de eerste keer inschakelt. Dit is het gevolg van stoffen die overblijven van het productieproces. Deze stoffen hebben geen effect op de werking van het toestel.

### 3. WERKING

1. Steek de stekker van het apparaat in het stopcontact. Het controlelampje gaat branden ten teken dat het apparaat is begonnen met voorverwarmen.
2. Het duurt ongeveer 3 minuten voordat het toestel de optimale bedrijfstemperatuur heeft bereikt. Het indicatielampje zal uitgaan als de gewenste temperatuur bereikt is.
3. Open de grill, leg de boterham, het vlees of het voedsel dat moet worden bereid op de onderste plaat.
4. Sluit de grill en laat het eten in 3 tot 8 minuten gaar worden.
5. Na het koken gebruik de hendel om de grill te openen en gebruik een hittebestendige spatel om het voedsel te verwijderen.
6. Wanneer u klaar bent met koken, koppelt u het apparaat los van het stopcontact en laat u de platen open totdat het is afgekoeld.

### WAARSCHUWING

Gebruik geen metalen tang of messen om voedsel te verwijderen, dit kan de antiaanbaklaag beschadigen.

### 4. SCHOONMAAK EN ONDERHOUD

- Koppel het apparaat na elk gebruik en voor het schoonmaken los van het lichtnet.
- Laat het apparaat afkoelen alvorens het schoon te maken of op te bergen.
- Als er voedsel op de borden blijft zitten, giet u een paar druppels water met zeep erop om ze te verzachten en gebruikt u een niet-schurende spons of keukenpapier om ze te verwijderen.
- Gebruik een zachte en vochtige doek om het oppervlak van het product schoon te maken.
- Dompel het apparaat nooit onder in water of andere vloeistoffen.
- Gebruik geen schurende sponzen, poeders of schoonmaakproducten om het product te reinigen.
- Was het apparaat niet in de vaatwasser.
- Verwijder en leeg de vetopvangbak na elk gebruik en was hem met warm, zeepwater. Spoel de lade, droog hem volledig met een zachte droge doek en plaats hem terug op zijn plaats.

#### Het apparaat opbergen

- Trek de stekker van het apparaat uit het stopcontact voordat u opslaat.
- Zorg ervoor dat de grill is afgekoeld voordat u hem opbergt.
- U kunt de kabel om de basis van het product wikkelen om deze comfortabeler op te bergen.

## 5. TECHNISCHE SPECIFICATIES

Product: Rock'nGrill 1500 Rapid

Referentie van het product: 03065

Vermogen: 1500 W

Voltage en frequentie: 220 V-240 V, 50/60 Hz

Technische specificaties kunnen zonder voorafgaande kennisgeving worden gewijzigd om de productkwaliteit te verbeteren.

Gemaakt in China / Ontworpen in Spanje.

## 6. RECYCLING VAN ELEKTRISCHE EN ELEKTRONISCHE APPARATUUR



Dit symbool geeft aan dat, volgens de geldende voorschriften, het product en/of de accu gescheiden van het huisvuil moeten worden afgevoerd. Wanneer dit product het einde van zijn levensduur bereikt, dient u de batterijen/accumulatoren te verwijderen en het naar een door de plaatselijke autoriteiten aangewezen inzamelpunt te brengen.

Voor gedetailleerde informatie over de aangewezen manier om elektrische apparaten en/of hun batterijen moet de consument de plaatselijke overheid

contacteren.

Naleving van de bovenstaande richtsnoeren zal bijdragen tot de bescherming van het milieu.

## 7. GARANTIE EN TECHNISCHE ONDERSTEUNING

Cecotec is aansprakelijk tegenover de eindgebruiker of consument voor elk gebrek aan overeenstemming dat bestaat op het ogenblik van de levering van het product onder de voorwaarden, bepalingen en termijnen die zijn vastgelegd in de toepasselijke regelgeving.

Het wordt aanbevolen reparaties te laten uitvoeren door gekwalificeerd personeel.

Als u ooit een incident met het product ontdekt of vragen hebt, neem dan contact op met de officiële Technische Assistentie van Cecotec via het telefoonnummer +34 96 321 07 28.

## 8. COPYRIGHT

De intellectuele eigendomsrechten op de teksten in deze handleiding behoren toe aan CECOTEC INNOVACIONES, S.L. Alle rechten voorbehouden. De inhoud van deze publicatie mag niet, geheel of gedeeltelijk, worden vervoelvoudigd, opgeslagen in een geautomatiseerd gegevensbestand, doorgegeven of verspreid op welke wijze dan ook (elektronisch, mechanisch, door fotokopieën, opnamen en dergelijke) zonder voorafgaande toestemming van CECOTEC INNOVACIONES, S.L.

## 1. CZĘŚCI I KOMPONENTY

Rys. 1

1. Uchwyt
2. Górna pokrywa
3. Lampka LED
4. Uchwyt płyty górnej
5. Blokada klamki
6. Płyty nie przywierające
7. Dolna pokrywa
8. Taca na tłuszcz

UWAGA:

Grafika tej instrukcji obsługi tak jak rysunki w niej zawarte, są schematyczną prezentacją i możliwe, że nie będą się zgadzać dokładnie wraz z produktem.

## 2. PRZED UŻYCIEM

- To urządzenie jest zapakowane w opakowanie zaprojektowane w celu ochrony podczas transportu. Wyjmij urządzenie z pudełka i usuń wszystkie materiały opakowaniowe. Oryginalne pudełko i inne elementy opakowania można przechowywać w bezpiecznym miejscu, aby zapobiec uszkodzeniu urządzenia w przypadku konieczności jego transportu w przyszłości. Jeśli chcesz pozbyć się oryginalnego opakowania, pamiętaj o prawidłowym recyklingu wszystkich przedmiotów.
- Upewnij się, że wszystkie części i komponenty są dołączone i są w dobrym stanie. Jeśli któregoś z nich brakuje lub jest w złym stanie, natychmiast skontaktuj się z oficjalnym Serwisem Pomocy Technicznej Cecotec.

### Zawartość pudełka

- Grill elektryczny Rock'nGrill 1500 Rapid
- Ta instrukcja obsługi
- Wyczyść płytki miękką, wilgotną szmatką.
- Ostrożnie osusz wszystkie części urządzenia ściereczką lub chłonnym papierem.
- Aby uzyskać najlepsze rezultaty, posmaruj obie płytki niewielką ilością oleju.

### OSTRZEŻENIE

Przy pierwszym nagrzewaniu urządzenia może pojawić się słaby zapach spalenizny i dymu. Jest to konsekwencja pozostałości produktu produkcyjnego i nie ma wpływu na funkcjonowanie urządzenia.

### 3. FUNKCJONOWANIE

1. Podłącz produkt do gniazdka elektrycznego. Kontrolka zaświeci się, wskazując, że urządzenie zaczęło się nagrzewać.
2. Urządzenie osiągnie optymalną temperaturę pracy po około 3 minutach. Kontrolka zgaśnie po osiągnięciu temperatury.
3. Otwórz grill, potóż kanapkę, mięso lub potrawę do pieczenia na płycie dolnej.
4. Zamknij grill i gotuj jedzenie przez 3 do 8 minut, aż będzie gotowe.
5. Po ugotowaniu użyj uchwyty, aby otworzyć grill i użyj żaroodpornej łopatką, aby wyjąć potrawę.
6. Po zakończeniu gotowania odłącz urządzenie od gniazdka elektrycznego i pozostaw otwarte płyty, aż ostygną.

#### **OSTRZEŻENIE**

Nie używaj metalowych szczypiec ani noży do wyjmowania jedzenia, mogą one uszkodzić nieprzywierającą powierzchnię.

### 4. CZYSZCZENIE I KONSERWACJA

- Odłącz urządzenie od gniazdka elektrycznego po każdym użyciu i przed czyszczeniem.
- Przed czyszczeniem lub przechowywaniem pozwól urządzeniu ostygnąć.
- Jeśli jedzenie przyklei się do talerzy, polej je kilkoma kroplami wody z mydłem, aby je zmiękczyć i użyj nieściernej gąbki lub ręcznika kuchennego, aby je usunąć.
- Do czyszczenia zewnętrznej powierzchni produktu używaj miękkiej, wilgotnej szmatki.
- Nigdy nie zanurzaj urządzenia w wodzie ani innych płynach.
- Nie używaj gąbek, detergentów w proszku ani żrących środków czyszczących do czyszczenia produktu.
- Nie myj urządzenia w zmywarce.
- Po każdym użyciu wyjmij i opróżnij tackę na tłuszcz i umyj ją ciepłą wodą z mydłem. Wypłucz tackę, osusz ją całkowicie miękką, suchą szmatką i włóż z powrotem na miejsce.

#### **Przechowywanie**

- Odłącz urządzenie od gniazdka elektrycznego przed przechowywaniem.
- Przed odłożeniem upewnij się, że grill ostygł.
- Możesz owinąć przewód wokół podstawy produktu w celu wygodniejszego przechowywania.

## 5. SPECYFIKACJA TECHNICZNA

Produkt: Rock'nGrill 1500 Rapid

Referencja produktu: 03065

Moc: 1500 W

Napięcie i częstotliwość: 220 V-240 V, 50/60 Hz

Specyfikacje techniczne mogą ulec zmianie bez wcześniejszego powiadomienia w celu poprawy jakości produktu.

Wyprodukowano w Chinach | Zaprojektowano w Hiszpanii

## 6. RECYKLING URZĄDZEŃ ELEKTRYCZNYCH I ELEKTRONICZNYCH



Ten symbol oznacza, że zgodnie z obowiązującymi przepisami produkt i/ lub baterię należy utylizować oddzielnie od odpadów domowych. Kiedy produkt osiągnie koniec okresu użytkowania, należy wyjąć baterie/baterie/ akumulatory i przekazać go do punktu zbiórki wyznaczonego przez władze lokalne.

Aby uzyskać szczegółowe informacje na temat najbardziej odpowiedniego sposobu utylizacji sprzętu gospodarstwa domowego i / lub odpowiednich baterii, konsument powinien skontaktować się z lokalnymi władzami.

Przestrzeżenie powyższych wytycznych pomoże chronić środowisko.

## 7. GWARANCJA I SERWIS POMOCY TECHNICZNEJ

Cecotec odpowie użytkownikowi lub konsumentowi końcowemu za wszelkie niezgodności występujące w momencie dostawy produktu na warunkach i terminach określonych w obowiązujących przepisach.

Zaleca się, aby naprawy były przeprowadzane przez wyspecjalizowany personel.

Jeśli wykryjesz incydent z produktem lub masz jakiegokolwiek pytania, skontaktuj się z oficjalnym Serwisem Pomocy Technicznej Cecotec pod numerem telefonu +34 96 321 07 28.

## 8. COPYRIGHT

Prawa własności intelektualnej do tekstów tego podręcznika należą do CECOTEC INNOVACIONES, S.L. Wszelkie prawa zastrzeżone. Treść niniejszej publikacji nie może być w całości ani w części reprodukowana, przechowywana w systemie wyszukiwania, przekazywana lub rozpowszechniana w jakikolwiek sposób (elektroniczny, mechaniczny, fotokopiuwany, nagrywany lub podobny) bez uprzedniej zgody CECOTEC INNOVACIONES, SL

### 1. ČÁSTI A SLOŽENÍ

Obr. 1

1. Rukojeť
2. Horní skořepina
3. Světelný indikátor
4. Podpěra horní desky
5. Zajišťovací rukojeť
6. Nepřilnavé desky
7. Spodní skořepina
8. Podložka na sběr tuku

POZNÁMKA:

Grafika v této příručce je schematickým znázorněním a nemusí přesně odpovídat výrobku.

### 2. PŘED POUŽITÍM

- Tento spotřebič je zabalen v obalu, který jej chrání během přepravy. Tento spotřebič je zabalen v obalu, který jej chrání během přepravy. Originální krabici a další obalové položky můžete uschovat na bezpečném místě, abyste zabránili poškození zařízení v případě potřeby přepravy v budoucnu. Pokud chcete obaly vyhodit, ujistěte se, že se jich zbavíte správným způsobem.
- Ujistěte se, že všechny díly a součásti jsou zahrnuty a v dobrém stavu. Pokud některá chybí nebo není v dobrém stavu, okamžitě kontaktujte oficiální servisní službu Cecotec.

#### Obsah krabice

- Elektrický gril Rock'nGrill 1500 Rapid
- tento návod k použití
  
- Vyčistěte desky vlhkým jemným hadříkem.
- Opatrně osušte všechny části zařízení hadříkem nebo savým papírem.
- Nejlepších výsledků dosáhnete potažením obou desek trochou oleje.

#### VÝSTRAHA

Je možné, že při prvním zapnutí přístroje bude vycházet lehký kouř a bude cítit spálené. Toto je důsledek přítomnosti zbytků z výroby a nemá to vliv na fungování přístroje.



### 3. FUNGOVÁNÍ

1. Zapojte napájecí kabel do elektrického přívodu. Kontrolka se rozsvítí, což znamená, že se zařízení začalo zahřívat.
2. Dosažení optimální provozní teploty bude trvat asi 3 minut. Jakmile dosáhnete požadované teploty, kontrolka zhasne.
3. Otevřete gril a na spodní desku vložte sendvič, maso nebo jídlo, které se má vařit.
4. Uzavřete gril a vařte jídlo 3 až 8 minut, dokud nebude hotové.
5. Použijte držadlo k otevření grilu a k vyjmutí jídla použijte tepelně odolnou špachtli.
6. Cuando haya acabado de cocinar, desconecte el dispositivo de la toma de corriente y deje las placas abiertas hasta que se enfríe.

#### VÝSTRAHA

Nepoužívejte kovové kleště nebo nože k vyjmutí potravin, mohly by poškodit nepřilnavý povrch.

### 4. ČIŠTĚNÍ A ÚDRŽBA

- Po každém použití a před čištěním odpojte zařízení ze zásuvky.
- Nechejte přístroj úplně vychladnout než ho začnete čistit nebo před jeho uschováním.
- Pokud se jídlo nalepeno na desky, nalijte na ně několik kapek mýdlové vody, abyste je namočili a k jejich odstranění použijte neabrazivní houbu nebo kuchyňský papír.
- Použijte jemný vlhký hadřík pro čištění venkovní části přístroje.
- Nikdy ho neponořujte do vody ani do jiných tekutin.
- Nepoužívejte houby, prášky nebo abrazivní čisticí prostředky na čištění tohoto přístroje.
- Nedávejte hlavní tělo přístroje do myčky.
- Po každém použití vyjměte a vyprázdněte podložku na sběr tuku a omyjte ji teplou mýdlovou vodou. Opláchněte zásobník, úplně jej osušte měkkým suchým hadříkem a vložte jej zpět na své místo.

#### Uskladnění

- Před čištěním nebo uložením zařízení vypněte a odpojte z elektrické zásuvky.
- Ujistěte se, že přístroj úplně vychladnul, než hi uskladníte.
- Kabel můžete ovinout kolem základny produktu pro pohodlné skladování.

### 5. TECHNICKÉ SPECIFIKACE

Produkt: Rock'nGrill 1500 Rapid

Reference produktu: 03065

Výkon: 1500 W

## ČEŠTINA

Napětí a frekvence: 220 V-240 V, 50/60 Hz

Technické specifikace se mohou změnit bez předchozího upozornění za účelem zlepšení kvality produktu.

Vyrobeno v Číně | Navrženo ve Španělsku

## 6. RECYKLACE ELEKTRICKÝCH A ELEKTRONICKÝCH ZAŘÍZENÍ



Tento symbol označuje, že v souladu s platnými předpisy musí být produkt a/nebo baterie zlikvidovány odděleně od domovního odpadu. Po skončení životnosti tohoto výrobku musíte baterie/akumulátory vyjmout a odnést na sběrné místo určené místními úřady.

Podrobné informace o tom, jak správně likvidovat elektrická a elektronická zařízení a/nebo baterie, by měli spotřebitelé získat od místních úřadů.

Dodržování výše uvedených pokynů přispěje k ochraně životního prostředí.

## 7. ZÁRUKA A TECHNICKÝ SERVIS

Společnost Cecotec odpovídá konečnému uživateli nebo spotřebiteli za jakýkoli nesoulad, který existuje v době dodání výrobku za podmínek a ve lhůtách stanovených platnými předpisy. Doporučuje se, aby opravy prováděl kvalifikovaný personál.

Pokud zjistíte problém s výrobkem nebo máte jakékoli dotazy, obraťte se na oficiální technickou podporu společnosti Cecotec na čísle +34 96 321 07 28.

## 8. COPYRIGHT

Práva duševního vlastnictví k textům v této příručce patří společnosti CECOTEC INNOVACIONES, S.L. Všechna práva jsou vyhrazena. Obsah této publikace nesmí být vcelku ani po částech reprodukován, ukládán do vyhledávacího systému, přenášen nebo šířen jakýmkoli způsobem (elektronicky, mechanicky, fotokopírováním, nahráváním nebo podobně) bez předchozího souhlasu společnosti CECOTEC INNOVACIONES, S.L.

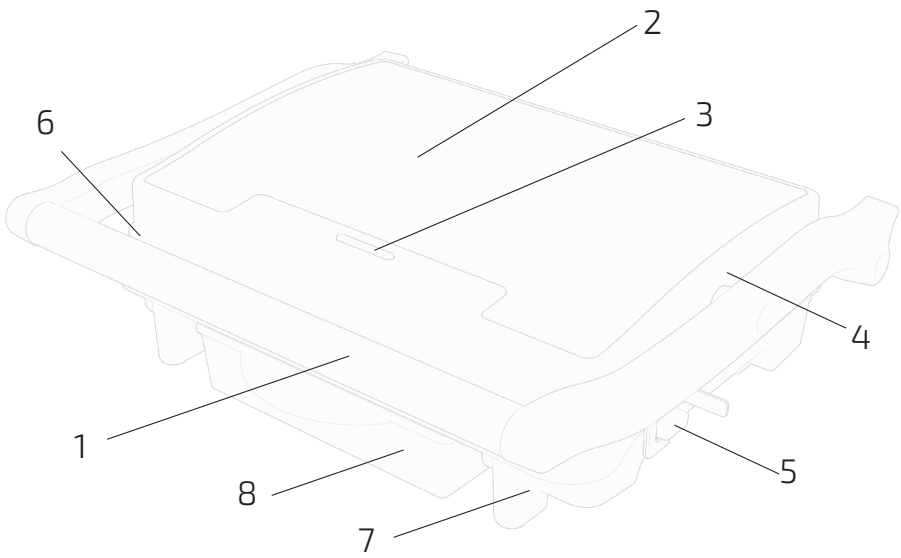

Fig./Img./Abb./Afb./ Rys./Obr. 1

[www.cecotec.es](http://www.cecotec.es)

Cecotec Innovaciones S.L.  
C/ de la Pinadeta s/n, 46930  
Quart de Poblet, Valencia (Spain)

YV\_03221108