

# Bezprzewodowy odkurzacz pionowy Dreame MOVA J10 Instrukcja obsługi

Szybki start rejestracji  
Zapraszamy do rejestracji konta  
Dreame poprzez zeskanowanie kodu  
QR.  
Dostępna jest instrukcja obsługi i  
oferty specjalne.



produkt został zaprojektowany z myślą o optymalnej wydajności.  
W przypadku jakichkolwiek pytań dotyczących produktu prosimy  
o kontakt: [aftersales@dreame.tech](mailto:aftersales@dreame.tech).

## A-1

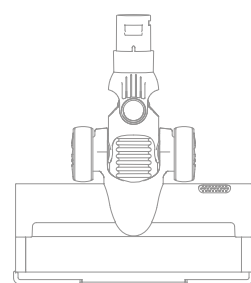

1



2



3

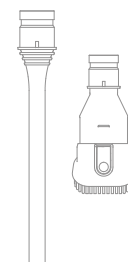

4

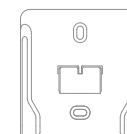

5

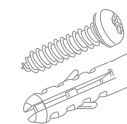

6



7

# A-2

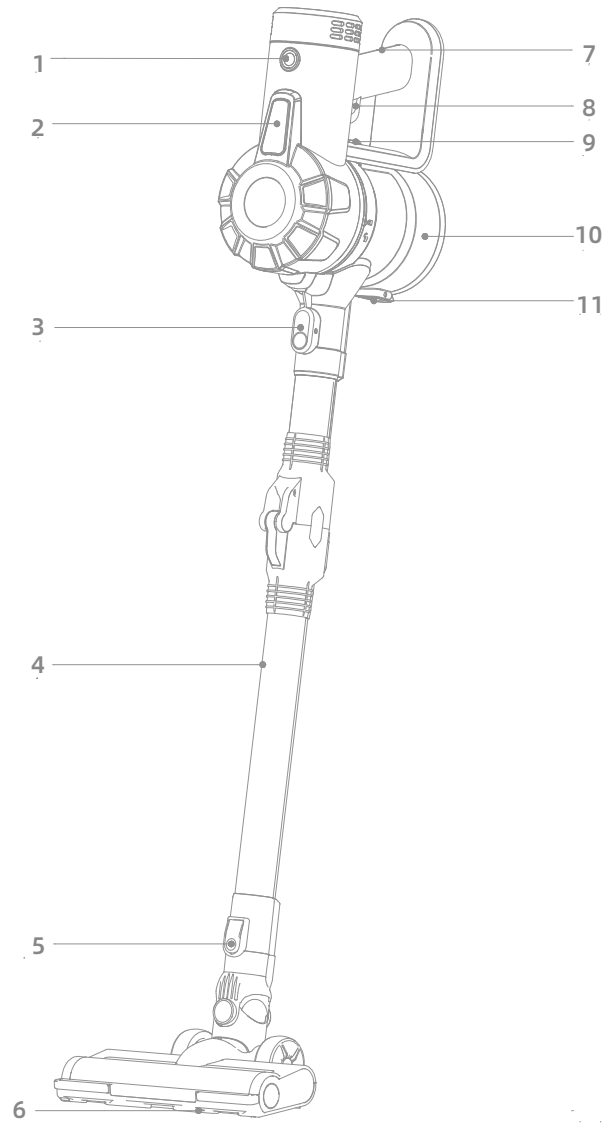

# B-1

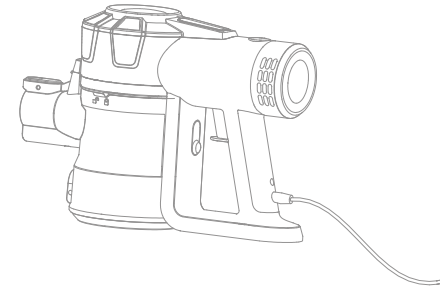

# C-1

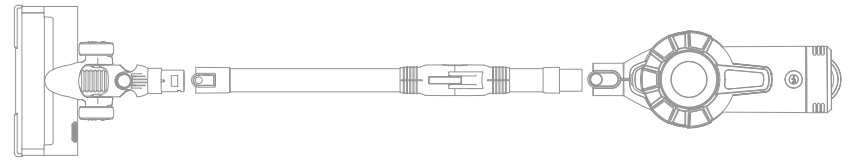

# C-2

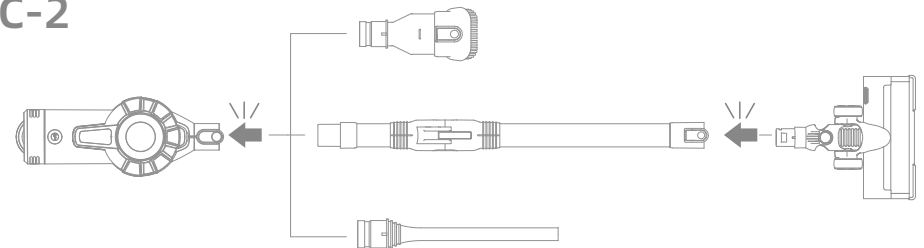

C-3

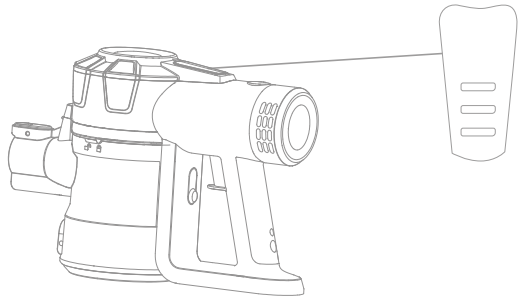

E-1

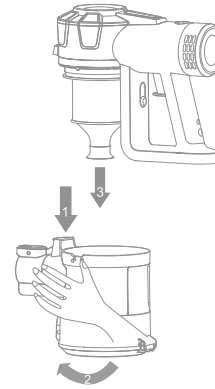

E-2

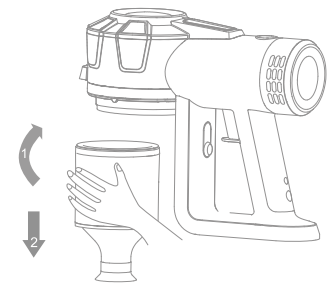

D-1

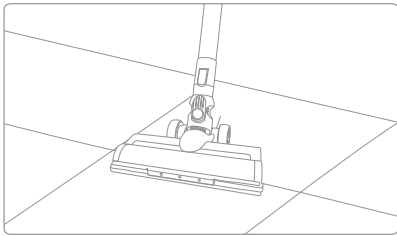

D-2

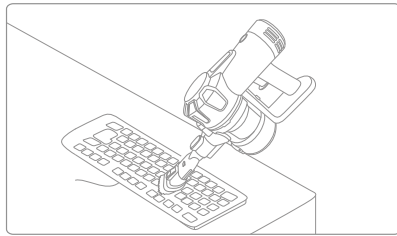

E-3



E-4

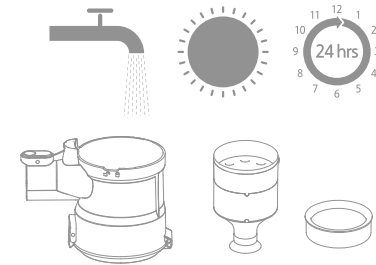

D-3

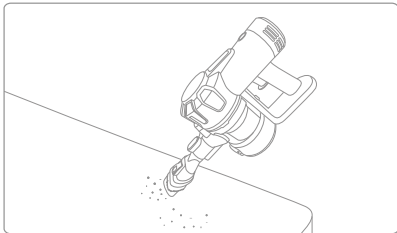

D-4

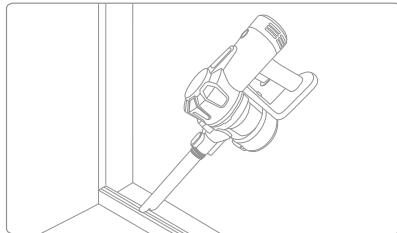

E-5



E-6

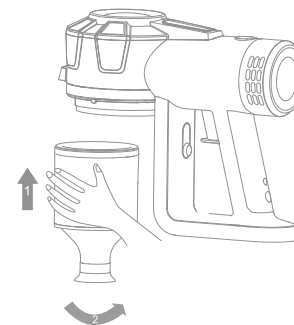

E-7

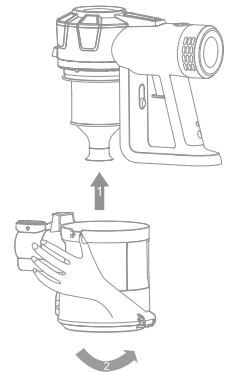

E-8

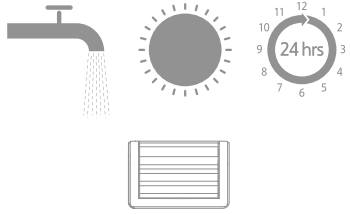

E-9

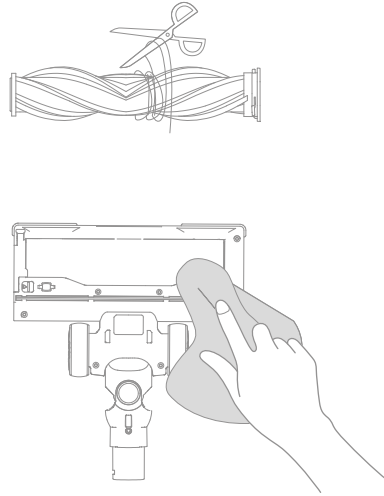

E-10

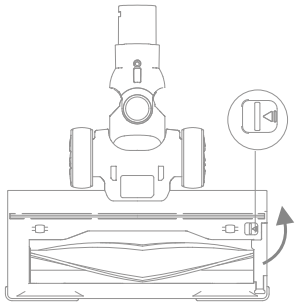

E-11

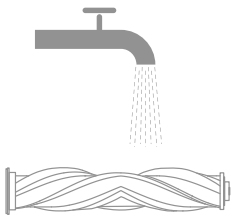

E-12

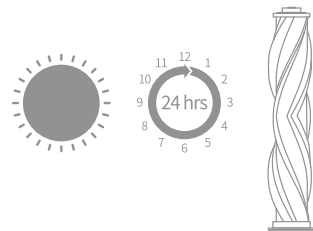

PRZED UŻYCIEM (TEGO URZĄDZENIA) ZAPOZNAJ SIĘ Z TREŚCIĄ NINIEJSZEJ INSTRUKCJI OBSŁUGI. Nieprzestrzeganie przestróg i instrukcji może powodować porażenie elektryczne, pożar i/lub poważne obrażenia.

**Ostrzeżenie**— Celem zminimalizowania zagrożenia pożarem, porażeniem prądem elektrycznym lub doznania obrażeń:

- Niniejsze urządzenie przeznaczone jest wyłącznie do użytku wewnątrz pomieszczeń.
- Z niniejszego urządzenia mogą korzystać dzieci w wieku od 8 lat wzwyż oraz osoby o ograniczonych możliwościach fizycznych, czuciowych lub intelektualnych, jak i osoby o niewystarczającym doświadczeniu lub wiedzy pod warunkiem, że znajdują się pod nadzorem rodzica lub opiekuna odpowiedzialnego za ich bezpieczeństwo. Dzieci pozostające bez nadzoru nie mogą czyścić urządzenia ani dokonywać czynności konserwacyjnych.
- Odkurzacze nie jest zabawką. Nie należy zezwalać, by dzieci używały odkurzacza do zabawy. Korzystając z odkurzacza w pobliżu dzieci należy zachować ostrożność. Dzieciom nie wolno czyścić ani konserwować odkurzacza, chyba że odbywa się to pod nadzorem rodzica lub opiekuna.
- Odkurzacza nie należy użytkować na wolnym powietrzu. Odkurzacza należy używać wyłącznie do odkurzania suchych powierzchni wewnątrz pomieszczeń. Mokrymi rękoma nie wolno dotykać wtyczki zasilającej ani żadnych elementów odkurzacza.
- Celem zredukowania zagrożenia pożarem, wybuchem lub doznaniem obrażeń, przed uruchomieniem urządzenia sprawdź, czy akumulator i przewód zasilający nie noszą śladów uszkodzeń. W razie stwierdzenia uszkodzenia akumulatora litowego lub przewodu zasilającego odkurzacza nie wolno użytkować.
- Szczotki, bateria, przedłużacz i odkurzacze przewodzą prąd elektryczny, zatem nie wolno ich zanurzać w wodzie ani innych cieczach. Po wyczyszczeniu wszystkie filtry należy wysuszyć.
- Celem niedopuszczenia do obrażeń spowodowanych przez ruchome elementy, przed przystąpieniem do ich czyszczenia odkurzacze należy wyłączyć. Przed uruchomieniem odkurzacza takie elementy należy prawidłowo zamontować.
- Odkurzacza nie wolno używać do zbierania łatwopalnych cieczy, np. benzyny, wybielaczy, amoniaku, środków do przetykania rur odpływowych lub podobnych płynów.
- Odkurzacza nie wolno używać do zbierania odpadów z płyt kartonowo-gipsowych, popiołu z kominka ani tłących się lub palących materiałów, np. węgla, niedopałków papierosów lub zapalek.
- Przed uruchomieniem odkurzacza sprawdź powierzchnię przeznaczoną do odkurzenia. Celem niedopuszczenia do zatkania otworów, usuń większe kawałki papieru, plastiku, ścierki i ostre przedmioty (np. szkło, gwoździe, śruby, monety, itp.) oraz wszelkie przedmioty większe od średnicy otworów.
- Włosów, luźnych elementów garderoby, palców i innych części ciała nie należy zbliżać do otworów i ruchomych części odkurzacza. Rury elastycznej ani nasadek nie wolno zbliżać do oczu ani uszu, ani wkładać do ust.
- Do otworów odkurzacza nie wolno wkładać żadnych przedmiotów. Odkurzacza nie należy użytkować, jeśli któryś z jego otworów jest zatkany. Nie należy dopuszczać do zatkania rury i otworów kurzem, kłaczkami, włosami ani innymi przedmiotami, które mogą ograniczać przepływ powietrza.

- Nie opieraj odkurzacza o krzesło, stół lub inną niestabilną powierzchnię, ponieważ może to spowodować uszkodzenie urządzenia lub obrażenia ciała. W razie stwierdzenia uszkodzenia odkurzacza lub jego nieprawidłowego działania, jego naprawę prosimy zlecić pracownikom naszego autoryzowanego punktu serwisowego. Nie wolno podejmować prób samodzielnego rozebrania urządzenia na części pierwsze.
- Należy ściśle przestrzegać wszystkich wskazówek zawartych w instrukcji ładowania akumulatora. Nieprawidłowe ładowanie akumulatora w określonym zakresie temperatur może skutkować uszkodzeniem akumulatora.
- Należy używać wyłącznie akcesoriów i części zamiennych zalecanych przez producenta.
- W czasie, gdy nie korzysta się z odkurzacza, jak też przed przystąpieniem do jakichkolwiek czynności konserwacyjnych lub napraw, urządzenie należy wyłączyć i odłączyć od źródła zasilania.
- Odkurzając schody należy zachować szczególną ostrożność.
- Urządzenia nie wolno użytkować na wolnym powietrzu, w łazience ani w pobliżu basenu kąpielowego.
- Ostrzeżenie o zagrożeniu pożarowym: na filtr odkurzacza nie należy nakładać żadnych substancji zapachowych. Tego rodzaju środki zawierają łatwopalne środki chemiczne, które mogą spowodować zapalenie się odkurzacza.
- Należy używać wyłącznie akumulatora zatwierdzonego typu (model HC-20G). Nie wolno używać baterii jednorazowego użytku. Nieprzestrzeganie tego wymogu może skutkować zapaleniem się akumulatora litowo-jonowego.
- W przypadku wycieku elektrolitu z akumulatora, wszystkie osoby znajdujące się w pobliżu muszą opuścić to miejsce do chwili, gdy akumulator ostygnie, a opary się rozproszą.
- Należy zapewnić maksymalny przepływ powietrza oraz unikać wdychania oparów; nie wolno dopuszczać do przedostania się elektrolitu na skórę i do oczu.
- Rozlaną ciecz należy usunąć za pomocą absorbentu, a materiał spalić.
- Urządzenia nie należy użytkować ani składować w miejscu, w którym panuje bardzo niska lub wysoka temperatura (poniżej 0 °C/32 °F lub powyżej 40 °C/104 °F). Akumulator odkurzacza bezprzewodowego należy ładować w temperaturze powyżej 0 °C/32 °F i poniżej 40 °C/104 °F.
- Nie wolno zwierać zacisków zasilania.
- W przypadku uszkodzenia przewodu zasilającego, jego wymiany może dokonać producent, jego przedstawiciel serwisowy lub podobnie wykwalifikowana osoba.



Tylko do użytku w pomieszczeniach



Sprzęt klasy II



miniaturowy bezpiecznik zwłoczny  
gdzie T10A jest symbolem charakterystyki czasowo-prądowej

My, firma Dreame Trading (Tianjin) Co., Ltd., niniejszym oświadczamy, że niniejszy sprzęt jest zgodny z obowiązującymi dyrektywami i normami europejskimi oraz ich nowelizacjami. Pełny tekst Deklaracji Zgodności UE jest dostępny pod następującym adresem internetowym: <https://global.dreametech.com>

Szczegółowy e-podręcznik, patrz <https://global.dreametech.com/pages/user-manuals-and-faqs>

## Przegląd urządzenia

### Akcesoria

1. Szczotka wielopowierzchniowa z podświetleniem
2. Korpus odkurzacza
3. Rura składana
4. Nasadka szczelinowa i szeroka nasadka wielofunkcyjna
5. Wspornik ścienny
6. Zestaw akcesoriów (śruba 2 + rurka rozprężna 3)
7. Zasilacz

#### Rys. A-1

### Nazwy podzespołów

1. Przycisk zmiany prędkości
2. Kontrolka biegu/wydajności
3. Przycisk zwalniania rury składanej
4. Rura składana
5. Przycisk zwalniania szczotki podłogowej
6. Szczotka podłogowa
7. Gniazdo ładowania
8. Przycisk wyłącznika
9. Przycisk zwalniania pojemnika na kurz
10. Pojemnik na kurz
11. Przycisk zwalniania dolnej pokrywy pojemnika na kurz

#### Rys. A-2

## Instalacja

Elementy wyposażenia zakładaj zależnie od potrzeb.

## Ładowanie

Sposób: Włóż wtyczkę ładowania zasilacza do gniazda ładowania w korpusie odkurzacza.

Podczas ładowania akumulatora odkurzacza kontrolka miga na czerwono. Włączenie się kontrolki stałym światłem oznacza, że ładowanie dobiegło końca.

#### Rys. B-1

### Podpowiedzi

- Ładowanie po podłączeniu gniazda w korpusie wyłączzonego odkurzacza trwa około 4,5 godziny.

- W pierwszym okresie użytkowania odkurzacza jego akumulator należy naładować i rozładować 1 do 3 razy, dzięki czemu akumulator osiągnie pełną sprawność.
- Gniazdo kabla zasilającego można regulować według potrzeb użytkownika.

## Sposób użytkowania

### Jako odkurzacz pionowy

- Rozsuń składaną rurę
- Składaną rurę ustaw w osi ze złączem szczotki wielopowierzchniowej z podświetleniem, po czym ją z nim połącz.
- Wciśnij końcówkę ssącą korpusu odkurzacza do końcówki łączącej rury składanej, po czym je połącz.
- Przechyl korpus odkurzacza w tył, naciśnij wyłącznik zasilania i popchnij odkurzacz do przodu i do tyłu, co spowoduje jego uruchomienie; ponowne naciśnięcie wyłącznika zasilania spowoduje wyłączenie odkurzacza.

#### Rys. C-1

### Jako odkurzacz ręczny

- W razie potrzeby do korpusu odkurzacza można podłączyć ssawkę szczelinową, szeroką nasadkę wielofunkcyjną i/lub szczotkę wielopowierzchniową z podświetleniem, dzięki czemu można go używać jako odkurzacz ręczny.

#### Rys. C-2

### Rozruch

W chwili uruchomienia odkurzacza domyślnie włącza się tryb oszczędzania energii. Naciśnięcie przycisku zmiany prędkości powoduje włączenie pełnej mocy odkurzacza; ponowne naciśnięcie tego przycisku powoduje powrót do trybu oszczędzania energii.

### Podpowiedzi

Podczas pracy kontrolka prędkości/ wydajności zwykle świeci na zielono; gdy poziom naładowania akumulatora jest niski, jedna z kontrolki prędkości/ wydajności stale miga, aż do automatycznego wyłączenia urządzenia. W takiej sytuacji akumulator należy odpowiednio wcześniej naładować.

Rys. C-3

### Użycie innych elementów wyposażenia

#### Szczotka wielopowierzchniowa z podświetleniem

Podczas korzystania ze szczotki wielopowierzchniowej włącza się dioda LED w jej przedniej części, co ułatwia sprzątanie w ciemnych miejscach.

### Podpowiedzi

- Korzystając z funkcji intensywnego odkurzania, podświetlana szczotka wielopowierzchniowa obraca się z dużą prędkością, dlatego nie należy zbyt długo trzymać jej w tym samym miejscu, gdyż może to spowodować uszkodzenie powierzchni podłogi.
- Szczotka wielopowierzchniowa wyposażona jest w funkcję zabezpieczenia nadprądowego. W przypadku zablokowania szczotki wielopowierzchniowej, ustawiony program zabezpieczający odetnie dopływ prądu, szczotka wielopowierzchniowa przestanie działać, a 3 wskaźniki wydajności będą cały czas migać. W takiej sytuacji odkurzacz należy niezwłocznie wyłączyć, po czym sprawdzić i oczyścić szczotkę wielopowierzchniową z podświetleniem, usunąć blokadę, a następnie odkurzacz ponownie uruchomić.

Rys. D-1

#### Szeroka końcówka uniwersalna

Można jej używać do odkurzania komputerów, klawiatur, szczelin w kanapach, sprzętu AGD i innych powierzchni.

Rys. D-2, Rys. D-3

### Ssawka szczelinowa

Nadaje się do odkurzania narożników ścian, szczelin, narożników drzwi i okien oraz wąskich, trudno dostępnych miejsc.

Rys. D-4

#### Uwaga:

- Przed założeniem i wymianą elementów wyposażenia odkurzacz należy wyłączyć.
- Odkurzacz nie może utrzymać się w pozycji pionowej bez stałego wsparcia. Na czas składowania urządzenia wraz z elementami wyposażenia należy ustawić w stabilnej pozycji.

## Pielęgnacja i konserwacja urządzenia

- Należy używać oryginalnych części zamiennych, gdyż użycie innych grozi utratą gwarancji.
- W przypadku zatkania filtra odkurzacz przestaje działać po krótkiej chwili od włączenia. Wyczyszczenie filtra jest warunkiem przywrócenia prawidłowego działania odkurzacza. Przed przystąpieniem do czyszczenia pojemnika na kurz należy sprawdzić, czy wtyczka jest odłączona, a przycisk zasilania odkurzacza znajduje się w pozycji „OFF”.
- Jeśli nie planujesz korzystania z odkurzacza przez dłuższy czas, jego akumulator należy całkowicie naładować, po czym odłączyć przewód zasilający. Urządzenie należy przechowywać w chłodnym i suchym miejscu, nie narażając go na działanie bezpośredniego światła słonecznego. Aby uniknąć nadmiernego rozładowania akumulatora, doładowuj go przynajmniej raz na trzy miesiące.

### Czyszczenie odkurzacza

Obudowę odkurzacza przetrzyj miękką, suchą ściereczką.

### Czyszczenie pojemnika na kurz, filtra wlotu powietrza i zespołu separatora cyklonowego

1. Wciśnij przycisk zwalniania pojemnika na kurz i wyjmij go z odkurzacza.
2. Chwyć separator i obróć go w prawo (zgodnie z ruchem wskazówek zegara), po czym wyjmij go z odkurzacza.
3. Wyjmij filtr wylotowy powietrza z separatora cyklonowego.
4. Dokładnie wypłucz zespół cyklonowy, filtr wlotu powietrza i pojemnik na kurz. Po umyciu susz na powietrzu przez przynajmniej 24 godziny.

Rys. E1-E4

Uwaga: Pojemnik na kurz czyść w miarę potrzeby.

Zaleca się czyszczenie układu cyklonowego i filtra wlotu powietrza przynajmniej raz na 3-4 miesiące.

### Montaż pojemnika na kurz, filtra wlotu powietrza i zespołu separatora cyklonowego

1. Filtr wlotowy włóż z powrotem do separatora cyklonowego.
2. Chwyć separator cyklonowy i włóż do odkurzacza obracając go w lewo (przeciwnie do ruchu wskazówek zegara).
3. Wyrównaj pojemnik na kurz ze szczeliną w odkurzaczu i obracaj go powoli, aż pojemnik na kurz zablokuje się na swoim miejscu.

Rys. E5-E7

### Czyszczenie szczotki wielopowierzchniowej z podświetleniem

1. Przesuń pokrętło blokujące szczotki wałkowej w kierunku strzałki i jednocześnie podnieś płytkę dociskową wałka, a następnie wyjmij szczotkę wałkową.
2. Odetnij włosy i włókna nakręcone na szczotkę wałkową, a następnie suchą ściereczką usuń kurz z rowka i przezroczystej osłony. Przed ponownym użyciem dokładnie wytrzyj.

3. Jeśli wałek szczotki jest zabrudzony wypłucz go czystą wodą.
4. Ustaw szczotkę wałkową pionowo na co najmniej 24 godziny, aż do całkowitego wyschnięcia.

Rys. E8-E12

# Często zadawane pytania

## Ważna uwaga

Jeżeli odkurzacz nie działa prawidłowo, należy go wyłączyć i odłączyć zasilanie!

Usterki	Możliwe przyczyny	Diagnostyka usterek
Urządzenia nie można uruchomić, a kontrolka zasilania miga kilka razy, a następnie gaśnie	Niski poziom naładowania akumulatora	Naładuj akumulator urządzenia
Odkurzacz nie ma siły ssania lub ma małą moc ssania	Pojemnik na kurz jest pełny	Opróżnij pojemnik na kurz
	Pojemnik na kurz lub filtr separatora nie jest prawidłowo założony	Prawidłowo załóż pojemnik na kurz lub filtr separatora
Z odkurzacza wyraźnie wydobywa się kurz	Pojemnik na kurz jest pełny	Opróżnij pojemnik na kurz
	Pojemnik na kurz lub filtr separatora nie jest prawidłowo założony	Prawidłowo załóż pojemnik na kurz lub filtr separatora
Szczotka wałkowa przestaje się obracać, kontrolka zasilania miga, a urządzenie wyłącza się automatycznie po 30 sekundach	Szczotka wałkowa zaplątała się lub zablokowała, i uruchomiło się zabezpieczenie	Usuń zaplątany materiał ze szczotki
Kanał powietrzny lub wkład filtra pojemnika na kurz są zablokowane, urządzenie przestaje działać, kontrolka miga, a urządzenie wyłącza się automatycznie po 30 sekundach	Zassanych jest zbyt wiele śmieci o zbyt dużych wymiarach	Oczyść kanał powietrzny i filtr
Po naładowaniu akumulatora czas pracy odkurzacza ulega skróceniu	Zbyt krótki czas ładowania	Naładuj akumulator do maksimum

# Dane techniczne

Korpus odkurzacza			
Model	VJ10A	Czas ładowania	około 4,5 godziny
Moc znamionowa	150 W	Napięcie znamionowe	14,8 V $\text{---}$
Szczotka wielopowierzchniowa z podświetleniem			
Model	VJ10A		
Moc znamionowa	15 W	Napięcie znamionowe	14,8 V $\text{---}$
Zasilacz			
Model	EA013-1800-0580WG		
Moc znamionowa	10,44 W	Napięcie znamionowe	18 V $\text{---}$
Litowo-jonowa bateria akumulatorowa			
Model	HC-20G	Napięcie znamionowe	14,8 V $\text{---}$
Pojemność znamionowa	2200 mAh		
Energia	32,56 Wh		

Akumulator litowo-jonowy zawiera substancje, które są niebezpieczne dla środowiska. Przed przekazaniem odkurzacza do utylizacji należy wyjąć z niego akumulator, a następnie poddać go recyklingowi zgodnie z przepisami obowiązującymi w kraju, w którym jest używany.



Importer:INNPRO Robert  
Błędownski sp. z o.o. ul. Rudzka 65c  
44-200 Rybnik, Polska  
www.innpro.pl



Producent:Dreame Trading (Tianjin) Co., Ltd.  
Adres:Room 2112-1-1, South District, Finance and Trade Center,  
No.6975 Yazhou Road, Dongjiang Bonded Port Area, Tianjin Pilot  
Free Trade Zone, Tianjin, Chiny

## Środki ostrożności

1. Przed przystąpieniem do ładowania sprawdź, czy styki urządzenia są czyste.
2. Nigdy nie pozostawiaj urządzenia podczas użytkowania i ładowania bez nadzoru.
3. Zadbaj o to, aby w sytuacji awaryjnej móc szybko odłączyć urządzenie od źródła zasilania.
4. Nigdy nie wystawiaj urządzenia na działanie wysokiej temperatury.
5. Ładuj urządzenie w miejscu suchym i dobrze wentylowanym z dala od materiałów łatwopalnych, zachowaj wolną przestrzeń min. 1m od innych obiektów.
6. Nigdy nie zakrywaj urządzenia podczas ładowania.
7. Nigdy nie używaj zasilacza, stacji ładowania, kabli itp. bez rekomendacji i atestu producenta.
8. Zadbaj o swoje mienie, urządzenie wyposażone jest w ogniwa, które są trudne do ugaszenia, wyposaż się w płachtę gaśniczą.

Niniejszy dokument jest tłumaczeniem oryginalnej instrukcji obsługi, stworzonej przez producenta.

Produkt należy regularnie konserwować (czyścić) we własnym zakresie lub przez wyspecjalizowane punkty serwisowe na koszt i w zakresie użytkownika. W przypadku braku informacji o koniecznych akcjach konserwacyjnych cyklicznych lub serwisowych w instrukcji obsługi, należy regularnie, minimum raz na tydzień oceniać odmiennność stanu fizycznego produktu od fizycznie nowego produktu. W przypadku wykrycia lub stwierdzenia jakiegokolwiek odmienności należy pilnie podjąć kroki konserwacyjne (czyszczenie) lub serwisowe. Brak poprawnej konserwacji (czyszczenia) i reakcji w chwili wykrycia stanu odmienności może doprowadzić do trwałego uszkodzenia produktu. Gwarant nie ponosi odpowiedzialności za uszkodzenia wynikające z zaniedbania.

## Ochrona środowiska



Zużyty sprzęt elektroniczny oznakowany zgodnie z dyrektywą Unii Europejskiej, nie może być umieszczany łącznie z innymi odpadami komunalnymi. Podlega on selektywnej zbiórce i recyklingowi w wyznaczonych punktach. Zapewniając jego prawidłowe usuwanie, zapobiegasz potencjalnym, negatywnym konsekwencjom dla środowiska naturalnego i zdrowia ludzkiego. System zbierania zużytego sprzętu zgodny jest z lokalnie obowiązującymi przepisami ochrony środowiska dotyczącymi usuwania odpadów. Szczegółowe informacje na ten temat można uzyskać w urzędzie miejskim, zakładzie oczyszczania lub sklepie, w którym produkt został zakupiony.



Produkt spełnia wymagania dyrektyw tzw. Nowego Podejścia Unii Europejskiej (UE), dotyczących zagadnień związanych z bezpieczeństwem użytkowania, ochroną zdrowia i ochroną środowiska, określających zagrożenia, które powinny zostać wykryte i wyeliminowane.

### **Akumulator LI-ION**

Urządzenie wyposażone jest w akumulator LI ION (litowo-jonowy), który z uwagi na swoją fizyczną i chemiczną budowę starzeje się z biegiem czasu i użytkowania. Producent określa maksymalny czas pracy urządzenia w warunkach laboratoryjnych, gdzie występują optymalne warunki pracy dla urządzenia, a sam akumulator jest nowy i w pełni naładowany. Czas pracy w rzeczywistości może się różnić od deklarowanego w ofercie i nie jest to wada urządzenia a cecha produktu. Aby zachować maksymalną żywotność akumulatora, nie zaleca się go rozładowywać do poziomu poniżej 3,18V lub 15% ogólnej pojemności. Niższe wartości, jak np. 2,5V dla ogniwa uszkadzają je trwale i nie jest to objęte gwarancją. W przypadku zaniechania używania akumulatora lub całego urządzenia przez czas dłuższy niż jeden miesiąc należy akumulator naładować do 50% i sprawdzać cyklicznie co dwa miesiące poziom jego naładowania. Przechowuj akumulator i urządzenie w miejscu suchym, z dala od słońca i ujemnych temperatur.

### **Akumulator LIPO**

Urządzenie wyposażone jest w akumulator LI PO (litowo-polimerowy), który z uwagi na swoją fizyczną i chemiczną budowę starzeje się z biegiem czasu i użytkowania. Producent określa maksymalny czas pracy urządzenia w warunkach laboratoryjnych, gdzie występują optymalne warunki pracy dla urządzenia, a sam akumulator jest nowy i w pełni naładowany. Czas pracy w rzeczywistości może się różnić od deklarowanego w ofercie i nie jest to wada urządzenia a cecha produktu. Aby zachować maksymalną żywotność akumulatora, nie zaleca się go rozładowywać do poziomu poniżej 3,5V lub 5% ogólnej pojemności. Niższe wartości, jak np 3,2V dla ogniwa uszkadzają je trwale i nie jest to objęte gwarancją. W przypadku zaniechania używania akumulatora lub całego urządzenia przez czas dłuższy niż jeden miesiąc należy akumulator naładować do 50% i sprawdzać cyklicznie co dwa miesiące poziom jego naładowania. Przechowuj akumulator i urządzenie w miejscu suchym, z dala od słońca i ujemnych temperatur.