

Guarantee card  
Garantiekarte  
Carte de garantie  
Certificato di garanzia  
Tarjeta de garantía  
Garantiekarte  
Certificado de garantía  
Garantibevís  
Garantibevís  
Takuutodistus  
Garantibevís  
Certificat de garanție  
Záruční list  
Garancialevél

Karta Gwarancyjna  
Garancijski list  
Πιστοποιητικό εγγύησης  
Garanti certifikasi  
Záručný list  
Гаранционная карта  
Гарантійний талон  
Гарантийный сертификат  
شهادة الضمان  
保修证书  
ضمانتنامه  
Garancijska karta

Stamp and signature of dealer  
Stempel und Unterschrift des Händlers  
Cachet et signature du commerçant  
Timbro e firma del rivenditore  
Sello y firma del proveedor  
Stempel en handtekening van de handelaar  
Carimbo e firma do revendedor  
Selgerens stempel og underskrift  
Återförsäljarens stämpel och namnteckninge  
Myyjän leima ja allekirjoitus  
Forhandlerens stempel og underskrift  
Eladó pecsétje és aláírása  
Razítko a podpis prodejece  
Tampila i semnătura vânzătorului  
Pieczęć i podpis sprzedawcy  
Σφραγίδα και υπογραφή του πώλητή  
Satisçin mühür ve imzası  
Pečat i potpis dobavljača  
Razítko a podpis predajca  
Подпис и печат на продавача  
Печатка и підпис продавця  
Печать и подпись продавца  
خدم و توقيع البائع  
經銷商蓋章  
مهر و امضای فروشنده  
Pečat i potpis distributera

OPERATING INSTRUCTIONS  
BEDIENUNGSANLEITUNG  
INSTRUCTIONS POUR L'UTILISATION  
ISTRUZIONI PER L'USO  
INSTRUCCIONES DE EMPLEO  
GEBRUIKSAANWIJZING  
INSTRUÇÕES DE FUNCIONAMENTO  
BRUKSANVISNING  
BRUKSANVISNING  
KÄYTTÖOHJEET  
BRUGSANVISNING  
HASZNÁLATI UTASÍTÁS  
NÁVOD K POUŽITÍ ŽEHLIČKY NA VLASY  
INSTRUCȚIUNI DE OPERARE  
INSTRUKCJA UŻYCIA  
ΟΔΗΓΙΕΣ ΧΡΗΣΗΣ  
KULLANIM TALİMATLARI  
UPUTSTVO ZA UPOTREBU  
NÁVOD NA POUŽITIE ŽEHLIČKY NA VLASY  
ИНСТРУКЦИЯ ЗА ЕКСПЛОАТАЦИЯ  
ІНСТРУКЦІЯ З ЕКСПЛУАТАЦІЇ  
ІНСТРУКЦІЯ ПО ЕКСПЛУАТАЦІИ  
تعليمات الاستعمال  
使用说明  
دستور العمل مصرف  
UPUTE ZA UPORABU

Hair Straightener  
Haarglätter  
Lisseur  
Piastra stiracapelli  
Plancha alisadora de cabello  
Straightener  
Secador  
Rettetang  
Plattång  
Hiustensuoristin  
Hårglatningsplader  
Hajformázó vas  
Žehlička na vlasy

Placă de întins părul  
Płyta do wygładzania włosów  
Πλάκα σιδερώματος μαλλιών  
Sac utuleme aparat  
Presa za kosu  
Žehlička na vlasy  
Преса за коса  
Плита для выпрямления  
Распрямитель для волос  
صفیحة كى الشعر السیرامیکی بنظام الصفانح المتحركة  
直发器  
اتوي موي حرفه اي  
Pegla za kosu

UK  
CA

CE

Made by Ligo Electric SA - Via Ponte Laveggio, 9  
6853 Ligonetto / Mendrisio - Switzerland  
Valera is a registered trademark  
of LIGO PATENTS SA - Switzerland

Type 101..  
102..

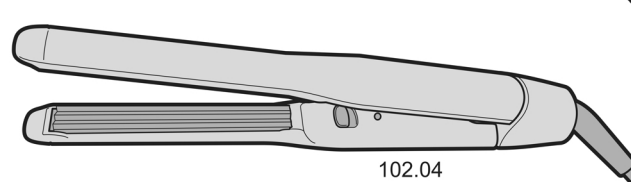
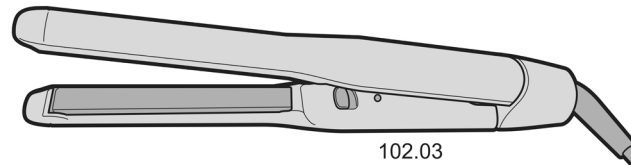
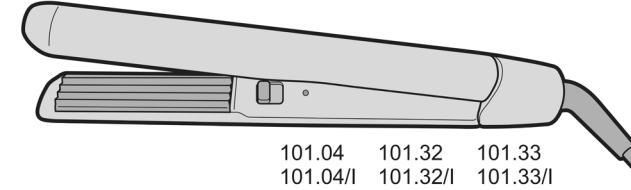
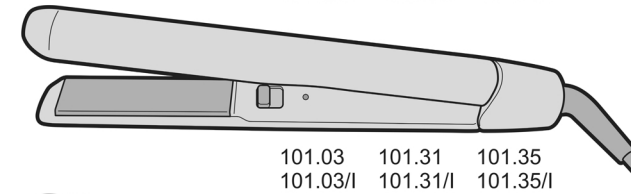
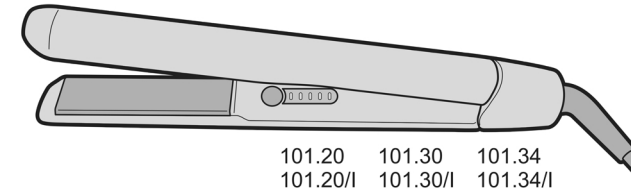

EN	Hair Straightener	6
DE	Haarglätter	9
FR	Lisseur	12
IT	Piastra stiracapelli	15
ES	Plancha alisadora de cabello	18
NL	Straightener	21
PT	Secador	24
NO	Rettetang	27
SV	Plattång	30
FI	Hiustensuoristin	33
DA	Hårglatningsplader	36
HU	Hajformázó vas	39
CS	Žehlička na vlasy	42
RO	Placă de întins părul	45
PL	Płyta do wygładzania włosów	48
EL	Πλάκα σιδερώματος μαλλιών	51
TR	Sac utuleme aparatı	54
SR	Presa za kosu	57
SK	Žehlička na vlasy	60
BG	Преса за коса	63
UK	Плита для выпрямления	66
RU	Распрямитель для волос	69
AR	صفیحة كى الشعر السیرامیکی بنظام الصفانح المتحركة	72
ZH	直发器	75
FA	اتوي موي حرفه اي	80
HR	Pegla za kosu	81



**OPERATING INSTRUCTIONS - Original instructions**

Type 101.20, 101.20/I, 101.03, 101.03/I, 101.04, 101.04/I, 101.30, 101.30/I, 101.31, 101.31/I, 101.32, 101.32/I, 101.33, 101.33/I, 101.34, 101.34/I, 101.35, 101.35/I, 102.03, 102.04  
Read these instructions carefully before using the appliance - Available also on [www.valera.com](http://www.valera.com)

**CAUTION**

- Important: In order to guarantee additional protection, it is recommended that a differential breaker with an intervention current not greater than 30 mA is installed in the electrical system which feeds the device. For further information, contact a qualified electrician.
- Make sure the unit is perfectly dry before using it.
-  **WARNING:** Do not use this near bathtubs, showers, basins or other vessels containing water.
- This appliance can be used by children from 8 years of age and over, and by persons with limited physical, sensory or mental abilities or who lack the relevant experience and knowledge, if they are suitably supervised or have been educated to use the appliance safely and made aware of the associated risks.
- Do not allow children to play with the appliance.
- Children must not perform cleaning and maintenance procedures unless supervised.
- Burn hazard. Keep the appliance out of reach from young children, particularly during use and cool down.
- Prevent the hot surface on the unit from coming into contact with the face, neck or any other parts of the body. Hold the device by the handle.
- When the appliance is connected to the power supply, never leave it unattended.
- Allow the metal parts to cool down before touching them.
- If the supply cord is damaged, it must be replaced by the manufacturer, its service agent or a similarly qualified person in order to avoid a hazard. Do not use your unit if it is not working properly. Do not try to repair this electrical unit yourself, rather contact an authorized technician.
- When the appliance is used in a bathroom, unplug it after use since the proximity of water presents a hazard even when the appliance is switched off.
- Only connect this unit to alternating current and check that the mains supply voltage corresponds to that indicated on the unit.
- **Never immerse this unit in water or other liquids.**
- **Do not put this unit down where it could fall into water or other liquids.**
- **Do not try to pull any electrical appliance out when it has fallen into water - disconnect the plug from the power socket immediately.**
- Make sure the unit is perfectly dry before using it.
- Always place the appliance on a heat-resistant, stable flat surface.
- After use always switch the unit off and remove the plug from the power supply socket. Do not pull on the wire to remove the plug from the power supply socket. Do not pull the plug out of the power supply socket when your hands are wet.

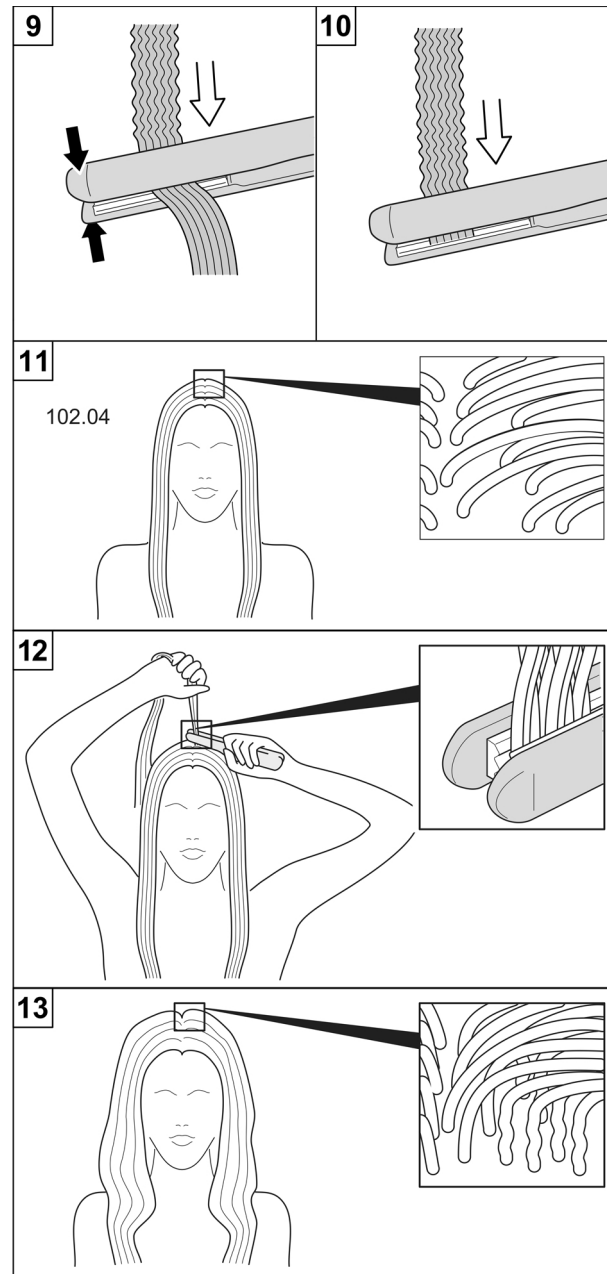
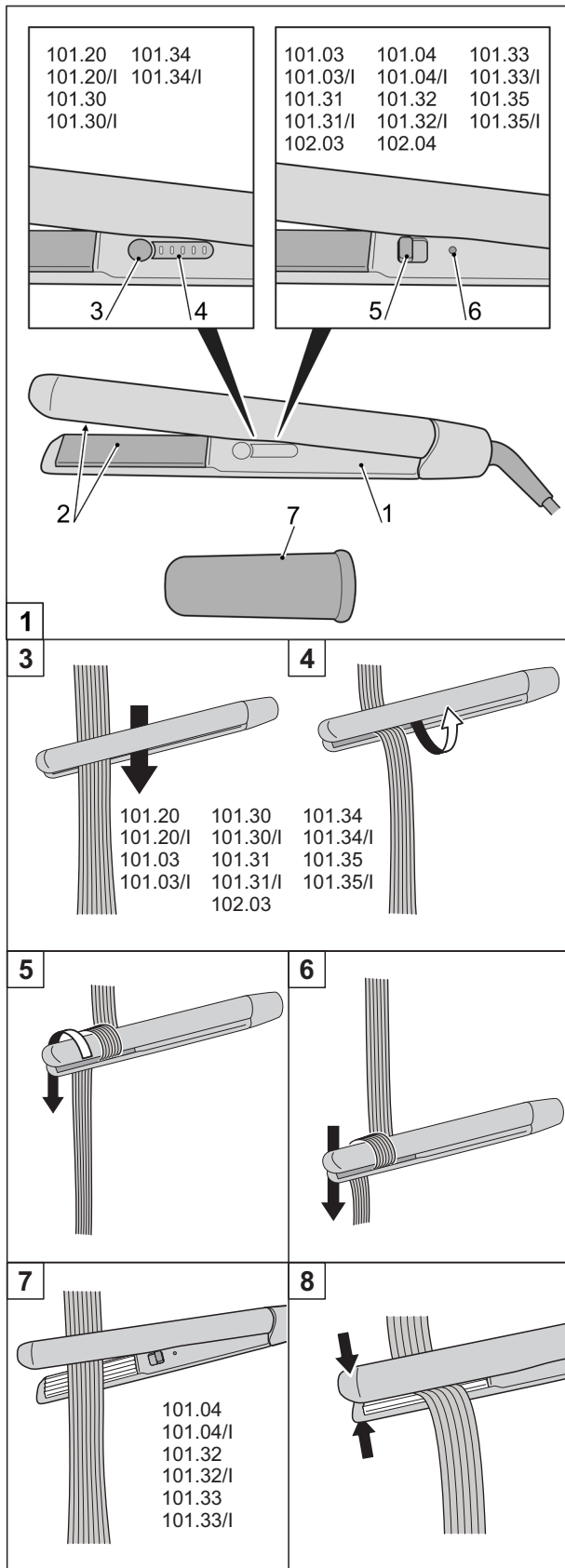

**Service Centers**

CH VALERA - Service  
Via Ponte Lavaggio, 9  
6853 Ligornetto / Mendrisio

Other countries [www.valera.com/service](http://www.valera.com/service)

Mod. Nr.

Date of purchase Kaufdatum Date d'achat Data d'acquistu Fecha de adquisición Datum aankoop Data de compra Inkjöpsdato Inkjöpsdatum	Ostopäivämäärä Købsdato Eladáás dátuma Datum prodeje Data cumpărării Data zakupu Ημερομηνία αγοράς Satın alma tarihi Datum nabavke	Dátum nákupu Дата на закупуване Дата покупки تاريخ الشراء تاريخ خرید Datum kupnje
--	--	--

Name and full address of purchaser  
Name und vollständige Anschrift des Käufers  
Nom et adresse complète de l'acheteur  
Nome e indirizzo completo dell'acquirente  
Nombre y dirección completa del comprador  
Naam en adres van de consument  
Nome e endereço do cliente  
Kjøperens fullstendige navn og adresse  
Køperens navn och fullständig adress  
Ostajan nimi ja täydellinen osoite  
Køberens fulde navn og adresse  
Vevőneve és teljes címe  
Jméno a adresa zákazníka  
Numele i adresa completă a cumpărătorului  
Nazwisko oraz pełny adres kupującego  
Όνομα επίλυμο και πλήρης διεύθυνση του αγοραστή  
Alicinin tam ismi ve adresi  
Ime i adresa dobavljača  
Meno a celá adresa kupujúceho/zákazníka  
Име, фамилия и полный адрес на купувача  
Прізвище, ім'я, по батькові і повна адреса покупця  
Фамилия/имя и полный адрес покупателя  
اسم المشتري وعنوانه الكامل  
购买人完整姓名和地址  
نام و نشانی کامل خریدار  
Ime i adresa kupca

- Always allow the unit to cool before putting it away and never wrap the cord around the unit.
- Check that the cord has not been damaged from time to time.
- Prevent the cord from coming into contact with the metal parts while these are still hot.
- Use the unit on dry hair.
- Do not use this unit on wigs that have synthetic hair.
- The elements used to pack the unit (plastic bags, cardboard box, etc.) must be kept out of reach of children as they are a potential danger to them.
- This unit must only be used for the purposes for which it is expressly intended. Any other use is to be considered improper and therefore dangerous. The manufacturer accepts no responsibility for damage caused by improper or erroneous use.
- Do not use hair spray while the unit is running.
- Keep the plates clean and free of dust, hair spray, styling gel, etc.
- To avoid dangerous overheating, it is advisable to unwind the entire length of the cord.
- The A-weighted sound pressure level of the hair straighteners for professional use is below 70 dB(A).
- Designation of the appliance (see technical product specifications)

## HAND-HELD HAIR STRAIGHTENER FOR PROFESSIONAL USE

### **OPERATING INSTRUCTIONS**

#### **Parts (Fig. 1)**

1. Appliance
2. Straightening plates
3. ON-OFF and temperature control switch (Type 101.20, 101.20/I, 101.30, 101.30/I, 101.34, 101.34/I)
4. Display (Type 101.20, 101.20/I, 101.30, 101.30/I, 101.34, 101.34/I)
5. ON-OFF switch (Type 101.03, 101.03/I, 101.04, 101.04/I, 101.31, 101.31/I, 101.32, 101.32/I, 101.33, 101.33/I, 101.35, 101.35/I, 102.03, 102.04)
6. ON-OFF indicator light (Type 101.03, 101.03/I, 101.04, 101.04/I, 101.31, 101.31/I, 101.32, 101.32/I, 101.33, 101.33/I, 101.35, 101.35/I, 102.03, 102.04)
7. Thermocap accessory

### **Switching the appliance on and off**

**Type 101.20, 101.20/I, 101.30, 101.30/I, 101.34, 101.34/I**

To switch the appliance on, simply plug it in to an electrical socket, then press and hold the ON-OFF switch (fig. 1, ref. 3) for one second. Appliance power-on is indicated by a short beep.

To switch it off, press and hold the ON-OFF button (fig. 1, ref. 3) for 2 seconds again and remove the plug from the socket. Power-off is indicated by a beep.

**Type 101.03, 101.03/I, 101.04, 101.04/I, 101.31, 101.31/I, 101.32, 101.32/I, 101.33, 101.33/I, 101.35, 101.35/I, 102.03, 102.04**

To switch on the appliance, simply plug it into a mains power socket and set the switch (fig. 1, ref. 5) to I. To switch it off, set the switch (fig. 1, ref. 5) to 0 and unplug it.

### **Temperature settings**

**Only for Type 101.20, 101.20/I, 101.30, 101.30/I, 101.34, 101.34/I**

To select the temperature setting, after switching on the appliance press the ON-OFF button one or more times (fig. 1, ref. 3) until the desired temperature appears on the display (fig. 1, ref. 4). The set value flashes until the selected temperature has been reached.

You can choose different temperatures according to hair type, from the minimum setting of 120°C (250°F) to a maximum of 230°C (450°F).

Wait for the selected temperature to be reached, then begin styling the hair.

### **AUTOMATIC DEACTIVATION OF SAFETY and "HOT" FUNCTION**

**Only for Type 101.20, 101.20/I, 101.30, 101.30/I, 101.34, 101.34/I**

The appliance switches off automatically 60 minutes after it was switched on or after the last temperature setting was selected.

When this time has elapsed, 5 beeps will sound to indicate that the appliance is switching itself off. While these beeps are sounding, if you want to carry on using the appliance for another 60 minutes, press the ON-OFF button (fig. 1, ref. 3).

When the 60-minute period has elapsed, if the power button (fig. 1, ref. 3) is not activated again, a longer beep (2 sec.) indicates that the appliance has switched off and the straightening plates (fig. 1, ref. 2) begin to cool down; the temperature of 120°C (250°F) flashes on the display until the metal plates have cooled enough that they would not cause burns on contact. ("HOT" function).

### **MEMORY FUNCTION**

**Only for Type 101.20, 101.20/I, 101.30, 101.30/I, 101.34, 101.34/I**

When the appliance is switched off, the last temperature setting is stored in the memory and remains active the next time it is switched on.

### **ION FUNCTION**

**Only for Type 101.20/I, 101.03/I, 101.04/I, 101.30/I, 101.31/I, 101.32/I, 101.33/I, 101.34/I, 101.35/I**

This product also has the "ION" function, which is always active during operation. The appliance produces a flow of negative ions.

The ion generator may emit a slight humming noise, but this is perfectly normal.

### **What are ions?**

Ions are electrically charged particles found in nature. Negatively charged ions help to purify the air by neutralizing the positively charged ions that, by contrast, reduce its quality by retaining in the atmosphere many polluting agents.

An abundance of negatively charged ions can be found after a thunder storm or at the seaside or in the mountains, close to waterfalls and waterways where the feeling of well-being is due to the increased presence of pure, natural, revitalizing air.

### **Improved hydration of hair**

Negatively charged ions help to maintain the proper hydration of your hair.

### Conditioning effect on the hair

Improved hydration assists with the conditioning of your hair, has a regenerating effect and makes it softer and easier to comb, with greater volume and shine.

### No electrostatic charge or "fly away"

Negatively charged ions help to reduce static electricity, the "fly away" effect and unwanted frizzles.

**Important: never leave the appliance unattended when it is turned on.**

## OPERATING TIPS

- Recommended temperatures:
  - up to 150°C (305°F) for fine, straight and coloured hair
  - up to 180°C (360°F) for fine, wavy hair
  - up to 230°C (450°F) for thick, curly hair
- Hair that has just been washed and dried can be styled better.
- The first few times you use this unit it is advisable to practice on small areas of your hair.

### Type 101.20, 101.20/I, 101.03, 101.03/I, 101.30, 101.30/I, 101.31, 101.31/I, 101.34, 101.34/I, 101.35, 101.35/I, 102.03

This appliance is designed to smooth, straighten and style your hair, leaving shinier. To use the appliance proceed as follows: let the appliance heat until it reaches the desired temperature. Separate your hair into sections about 5 cm wide. Put one section at a time between the smoothing irons and close the irons by exerting force on the handles.

To obtain a **straightening effect**: slide the irons slowly through your hair from the roots to the ends (fig.3). If necessary repeat this operation until the required effect is created.

To obtain **tight or loose curls** proceed as shown in figures 4, 5, 6.

Let your hair cool before combing or brushing.

**Please note:** prolonged and repeated use of the appliance at high temperatures may result in a long-term straightened effect. This means each individual hair will struggle to regain its natural wave.

### Only for Type 101.04, 101.04/I, 101.32, 101.32/I, 101.33, 101.33/I

To create the "Crimped" effect, take a section of hair and place it between the plates, starting from the root. (fig. 7). Hold the plates over each section for a few seconds. (Fig. 8). For a continuous ridged effect, place the plate on the last ridge of the previous section. (Fig. 9,10). Leave as is for a sharp finish. For a softer effect loosen with your fingers or brush for more volume.

### Only for Type 102.04

This appliance was designed to give your hairstyle extra volume by lifting hair naturally, at the root.

This increase in volume is achieved through the creation of a wave at the very root of the hair (right next to the scalp).

Please take the following advice into account when using the appliance:

- Brush hair and separate it into 2 cm sections.
- If you decide to begin working at the top of the head (fig. 11), the hair next to the parting should not be styled using the appliance. This will ensure that the uppermost layer of hair remains smooth, hiding the slightly crimped effect of the layers underneath (fig. 13).
- Place the first section of hair between the plates (fig. 1, ref. 2), making sure the appliance is as close to the hair root as possible (fig. 12).
- Keep the plates pressed together for approximately 2/3 seconds.
- Continue working on the remaining sections of hair.
- Brush hair gently once you have finished.

## Thermocap accessory

The ThermoCap accessory (fig. 1, ref. 7) is a silicone protection cap for the straightening plates (fig. 1, ref. 2) providing heat protection for safe and immediate storage after use.

## CLEANING AND MAINTENANCE

Always remove the plug from the power socket before beginning to clean the unit!

Let it cool completely before cleaning it.

This unit can be cleaned using a damp cloth, but it must never be immersed in water or any other liquid!

This appliance conforms to European Directives 2014/30/EU, 2014/35/EU, 2011/65/EU, (EU) 2015/863, 2009/125/EC, 2012/19/EU and Regulation (EC) No. 1275/2008.



## GUARANTEE

VALERA guarantees the appliance you have bought at following conditions:

1. The guarantee conditions for this appliance are as defined by our dealer in the country of sale. In Switzerland and the countries of the European Union, the warranty period is 24 months if the final purchaser is a private person (domestic use) and 12 months if the final purchaser is a company or business or professional (professional use). The guarantee period starts from the date of purchase as stated on the present guarantee card regularly filled out and stamped by the dealer or on the sale's invoice.
2. The guarantee is applicable only against submission of the present guarantee card or the sale's invoice.
3. The guarantee covers the elimination of all defects arisen during the guarantee period resulting from proven faults in material or workmanship. The elimination of the defects will be made either by repairing the appliance or exchanging it. The guarantee does not cover any damage arising from incorrect connection to the power supply, improper use, breakage, normal wear and non-compliance with the Instructions for Use.
4. All other claims of any nature, including those for eventual damages outside of the appliance, are excluded, unless our liability is legally mandatory.
5. The guarantee service is carried out free of charge; it does not affect the expiry date of the guarantee.
6. The guarantee becomes void if repairs are undertaken by unauthorized persons.

For UK only: this guarantee in no way affects your rights under statutory law.

In case of defect, please return the appliance well packed and together with the guarantee card regularly dated and stamped to one of our Valera Service Centres or to the dealer who will send it to the official importer for the guarantee service.



The symbol  on the product or on its packaging indicates that this product may not be treated as household waste. Instead it shall be handed over to the applicable collection point for the recycling of electrical and electronic equipment. By ensuring this product is disposed of correctly, you will help prevent potential negative consequences for the environment and human health, which could otherwise be caused by inappropriate waste handling of this product. For more detailed information about recycling of this product, please contact your local city office, your household waste disposal service or the shop where you purchased the product.

## INSTRUKCJA UŻYCIA - Oryginalna instrukcja

Type 101.20, 101.20/I, 101.03, 101.03/I, 101.04, 101.04/I, 101.30, 101.30/I, 101.31, 101.31/I, 101.32, 101.32/I, 101.33, 101.33/I, 101.34, 101.34/I, 101.35, 101.35/I, 102.03, 102.04

Przed przystąpieniem do obsługi urządzenia należy przeczytać niniejsze zalecenia.

Dostępne również na stronie [www.valera.com](http://www.valera.com)

### OSTRZEŻENIA DOTYCZĄCE BEZPIECZEŃSTWA

- Ważne: W celu zapewnienia dodatkowej ochrony zaleca się zamontowanie w instalacji elektrycznej wyłącznika różnicowo-prądowego o prądzie wyłączającym nieprzekraczającym 30 mA. W celu uzyskania dodatkowych informacji należy się zwrócić do kompetentnego elektryka.
- Przed użyciem upewnić się, że urządzenie jest całkowicie suche.
-  **UWAGA:** Nie używać urządzenia w pobliżu wanny, umywalki lub innych zbiorników z wodą.
- Urządzenie może być obsługiwane przez dzieci w wieku powyżej 8 lat oraz osoby o ograniczonej sprawności fizycznej, umysłowej lub sensorycznej, bądź nieposiadające odpowiedniej wiedzy czy doświadczenia, pod warunkiem, że odbywa się to pod odpowiednim nadzorem, bądź zostały one poinstruowane w zakresie sposobu jego bezpiecznej obsługi i są świadome związanych z tym zagrożeń.
- Pilnować, aby dzieci nie bawiły się urządzeniem.
- Czyszczenie i konserwacja nie mogą być wykonywane przez dzieci pozbawione nadzoru.
- Ostrzeżenie przed oparzeniem. Urządzenie przechowuj poza zasięgiem małych dzieci, w szczególności podczas stygnięcia
- Unikać kontaktu gorących powierzchni urządzenia z twarzą, szyją lub innymi częściami ciała. Podczas obsługi trzymać urządzenie za rękkojeść.
- Nigdy nie pozostawiaj urządzenia poza zasięgiem wzroku kiedy jest podłączone do źródła zasilania.
- Przed dotykaniem części metalowych poczekać aż ostygną.
- Nie używać urządzenia, jeśli pojawią się nieprawidłowości w jego funkcjonowaniu. Nie próbować samemu naprawiać urządzenia elektrycznego, lecz zwrócić się do wykwalifikowanego technika. Jeżeli przewód zasilający jest uszkodzony, ze względów bezpieczeństwa musi zostać wymieniony przez producenta, autoryzowany serwis lub osobę o podobnych kwalifikacjach.
- Jeśli urządzenie jest używane w łazience, po zakończeniu jego używania należy wyjąć wtyczkę z kontaktu, ponieważ bliskość wody stanowi zagrożenie, pomimo że urządzenie jest wyłączone.
- Podłączać urządzenie wyłącznie do prądu zmiennego i sprawdzić, czy napięcie w sieci odpowiada podanemu na urządzeniu.
- **Nigdy nie zanurzać urządzenia w wodzie lub innych cieczach.**
- **Nie kłaść urządzenia w miejscu, z którego mogłoby spaść do wody lub innych cieczy.**
- **Nie próbować wyciągać urządzenia elektrycznego, które wpadło do wody: natychmiast wyjąć wtyczkę z gniazda elektrycznego.**
- **Upewnić się, że urządzenie jest całkowicie suche przed jego użyciem.**
- Urządzenie powinno być zawsze ustawiane na odpornej na gorąco i stabilnej powierzchni.

- Po użyciu należy zawsze wyłączyć urządzenie i wyjąć wtyczkę z gniazda elektrycznego. Nie wyciągać wtyczki za kabel.
- Nie wyciągać wtyczki z gniazda mokrymi rękami.
- Przed odłożeniem urządzenia poczekać aż ostygnie i nigdy nie owijać przewodu wokół niego. Okresowo sprawdzać, czy kabel nie jest uszkodzony.
- Uważać, by kabel nie dotykał części metalowych, gdy są one jeszcze gorące
- Używać urządzenia do suchych włosów.
- Nie używać urządzenia do peruk z włosami z materiałów syntetycznych.
- Elementów wchodzących w skład opakowania urządzenia (woreczki plastikowe, pudełko z kartonu, itp.) nie wolno zostawiać w zasięgu dzieci, ponieważ są potencjalnym źródłem zagrożenia.
- Urządzenie może być stosowane wyłącznie do celu, do którego zostało zaprojektowane. Każde inne zastosowanie będzie uznane za niewłaściwe, czyli niebezpieczne. Producent nie ponosi odpowiedzialności za ewentualne szkody wynikłe z niewłaściwego lub błędnego użycia.
- Nie używać lakieru do włosów przy włączonym urządzeniu.
- Utrzymywać płyty w czystości, usuwać kurz, lakier i żel do układania włosów, itp.
- W celu uniknięcia niebezpiecznego przegrzania się urządzenia, zaleca się rozwinięcie kabla zasilającego na całą jego długość.
- Poziom ciśnienia akustycznego dla suszarek do włosów do użytku profesjonalnego, jest niższy niż 70 dB(A).

**HAND-HELD HAIR STRAIGHTENER FOR PROFESSIONAL USE**

Tłumaczenie:

**PROSTOWNICA DO WŁOSÓW DO UŻYTKU PROFESJONALNEGO**

## **SPOSÓB UŻYCIA**

**Elementy (Rys. 1)**

1. Urządzenie
2. Płytki prostujące
3. Przełącznik ON-OFF i regulacji temperatury (Model 101.20, 101.20/I, 101.30, 101.30/I, 101.34, 101.34/I)
4. Wyświetlacz (Model 101.20, 101.20/I, 101.30, 101.30/I, 101.34, 101.34/I)
5. Przełącznik ON/OFF (wł./wył.) (Model 101.03, 101.03/I, 101.04, 101.04/I, 101.31, 101.31/I, 101.32, 101.32/I, 101.33, 101.33/I, 101.35, 101.35/I, 102.03, 102.04)
6. Podświetlany wskaźnik ON-OFF (Model 101.03, 101.03/I, 101.04, 101.04/I, 101.31, 101.31/I, 101.32, 101.32/I, 101.33, 101.33/I, 101.35, 101.35/I, 102.03, 102.04)
7. Akcesorium Thermocap

## **Włączanie i wyłączanie urządzenia**

**Model 101.20, 101.20/I, 101.30, 101.30/I, 101.34, 101.34/I**

Aby włączyć urządzenie, wystarczy włożyć wtyczkę do gniazdzka zasilania i nacisnąć przycisk ON-OFF (rys. 1 odn. 3) na jedną sekundę. Włączenie urządzenia sygnalizowane jest krótkim sygnałem akustycznym.

W celu jego wyłączenia należy ponownie nacisnąć przycisk ON-OFF (rys. 1 odn. 3) na 2 sekundy i wyjąć wtyczkę z gniazdzka. Wyłączenie urządzenia sygnalizowane jest sygnałem akustycznym.

**Model 101.03, 101.03/I, 101.04, 101.04/I, 101.31, 101.31/I, 101.32, 101.32/I, 101.33, 101.33/I, 101.35, 101.35/I, 102.03, 102.04**

Aby włączyć urządzenie, wystarczy włożyć wtyczkę do gniazdzka i ustawić przełącznik (rys. 1, odn. 5) w pozycji I. Aby je wyłączyć, należy ustawić przełącznik (rys. 1, odn. 5) w pozycji 0 i wyjąć wtyczkę z gniazdzka.

## **Wybór temperatury**

**Tylko dla modeli 101.20, 101.20/I, 101.30, 101.30/I, 101.34, 101.34/I**

Aby wybrać temperaturę roboczą, po włączeniu urządzenia, należy nacisnąć przycisk ON-OFF (rys. 1, odn. 3) jeden lub kilka razy, dopóki na wyświetlaczu nie pojawi się żądana temperatura (rys. 1, odn. 4). Ustawiona wartość miga do chwili osiągnięcia wybranej temperatury. Można wybrać różne temperatury, w zależności od rodzaju włosów, które mają być poddane zabiegowi, od min. 120°C (250°F) do maks. 230°C. (450°F) Zaczekać na osiągnięcie wybranej temperatury, po czym przystąpić do prostowania włosów.

## **AUTOMATYCZNE WYŁĄCZANIE I FUNKCJA "HOT"**

**Tylko dla modeli 101.20, 101.20/I, 101.30, 101.30/I, 101.34, 101.34/I**

Urządzenie wyłącza się automatycznie po upływie 60 minut od włączenia lub ostatniej regulacji temperatury.

Po upływie tego okresu 5 sygnałów dźwiękowych ostrzega, że urządzenie się wyłączy. Podczas emisji tych sygnałów, jeśli chce się przywrócić działanie na kolejne 60 minut, należy nacisnąć przycisk ON-OFF (rys. 1, odn. 3).

Po upływie 60 minut, jeżeli przycisk zasilania (rys. 1, odn. 3) nie zostanie ponownie naciśnięty, dłuższy sygnał dźwiękowy (2 sek.) ostrzega, że urządzenie się wyłączyło, a płytki do prostowania włosów (rys. 1, odn. 2) zaczynają się ochładzać; na wyświetlaczu miga wartość 120°C (250°F), aż do osiągnięcia temperatury zapobiegającej poparzeniu przy kontakcie z metalowymi płytkami. (Funkcja "HOT")

## **FUNKCJA PAMIĘCI**

**Tylko dla modeli 101.20, 101.20/I, 101.30, 101.30/I, 101.34, 101.34/I**

Po wyłączeniu urządzenia zapamiętana zostaje ostatnia ustawiona temperatura i zostaje ona ustawiona przy kolejnym włączeniu.

## FUNKCJA ION

Tylko dla modeli 101.20/I, 101.03/I, 101.04/I, 101.30/I, 101.31/I, 101.32/I, 101.33/I, 101.34/I, 101.35/I

Urządzenie jest wyposażone w funkcję "ION", która jest zawsze włączona podczas jego pracy. Urządzenie wytwarza strumień jonów ujemnych.

Lekki odgłos brzęczenia, który może wydawać generator jonów, jest normalnym zjawiskiem.

### Czym są jony?

Jony to naładowane elektrycznie cząstki obecne w przyrodzie. Jony z ładunkiem ujemnym wspomagają oczyszczanie powietrza neutralizując jony z ładunkiem dodatnim, które z kolei przyczyniają się do pogorszenia jego jakości zatrzymując w atmosferze dużą część zanieczyszczeń.

Bardzo duża ilość jonów ujemnych występuje po burzy oraz nad morzem i w górach w pobliżu wodospadów i cieków wodnych, gdzie wyraźnie poprawia się samopoczucie z powodu obecności czystego, naturalnego powietrza za rewitalizującym działaniu.

### Lepsze nawilżenie włosów

Jony ujemne sprzyjają zachowaniu właściwego nawilżenia włosów.

### Efekt balsamu do włosów

Lepsze nawilżenie ma działanie odżywcze, regenerujące i zmiękcza włosy, ułatwiając ich rozczesywanie i nadając im większą objętość oraz połysk.

### Brak naelektryzowania elektrostatycznego i efektu "fly away"

Jony ujemne pomagają zmniejszyć elektryczność statyczną, efekt "fly away" (włosy zjeżone) i skręcanie włosów.

### Ważne: nie pozostawiać nigdy włączonego urządzenia bez nadzoru.

## WSKAZÓWKI DOTYCZĄCE UŻYCIA URZĄDZENIA

- Zalecane temperatury: do 150°C (305°F) w przypadku włosów cienkich/delikatnych, prostych, farbowanych do 180°C (360°F) w przypadku włosów cienkich/delikatnych, falistych do 230°C (450°F) w przypadku włosów grubych, kręconych
- Najlepiej do układania nadają się włosy zaraz po umyciu i wysuszeniu.
- Przy pierwszym użyciu urządzenia zaleca się robienie prób na małych fragmentach fryzury.

Tylko dla modeli 101.20, 101.20/I, 101.03, 101.03/I, 101.30, 101.30/I, 101.31, 101.31/I, 101.34, 101.34/I, 101.35, 101.35/I, 102.03

To urządzenie zostało zaprojektowane do prostowania, wygładzania i układania włosów, równocześnie nadając im większy blask. Przed użyciem prostownicy należy odczekać, aż osiągnie ona żądaną temperaturę Następnie podzielić włosy na kosmyki o szerokości ok. 5 cm. Wkładać jeden kosmyk na raz między płyty prasujące i zamykać je dociskając mocno uchwyty. Aby otrzymać efekt wygładzenia: wolno przesuwać prostownicę wzdłuż włosów, od korzeni do końcówek (rys.3). Jeśli trzeba, powtórzyć operację aż do osiągnięcia żadanego efektu.

Aby otrzymać loki i skręty należy postępować zgodnie ze wskazówkami podanymi na rysunkach 4,5,6.

Ważne: częste korzystanie z urządzenia przez dłuższy czas w wysokich temperaturach może spowodować utralenie efektu wyprostowania włosów. W takich przypadkach włosy z trudem odzyskują naturalny skręt.

Tylko dla modeli 101.04, 101.04/I, 101.32, 101.32/I, 101.33, 101.33/I

Aby uzyskać efekt fal, należy oddzielić pasmo włosów i włożyć je do płytki, počawszy od cebulek. (rys. 7). Aby uzyskać efekt ciągłej ondulacji, nakładać płytę na ostatnie fale poprzedzającego fragmentu kosmyka (rys. 8).

Chcąc uzyskać wyrazistą ondulację, nie należy dotykać włosów po skończeniu modelowania (rys.9, 10).

Aby uzyskać łagodniejszy efekt, rozsunać kosmyki palcami lub rozczesać włosy w celu zwiększenia ich objętości.

### Tylko dla modeli 102.04

To urządzenie zostało opracowane pod kątem zwiększenia objętości włosów w naturalny sposób poprzez ich podniesienie u nasady. Wzrost objętości uzyskuje się dzięki ich zakręceniu, ograniczonemu jednak do pierwszego odcinka włosów (w pobliżu cebulek). Podczas korzystania z urządzenia należy przestrzegać

następujących zaleceń:

- Rozczesać włosy i podzielić je na pasma o szerokości ok. 2 cm.
- Jeżeli chce się rozpocząć stylizację od góry głowy (rys. 11), należy pominąć okolice przedziałka. W ten sposób pasma na czubku głowy pozostaną gładkie i zakryją lekki efekt ondulacji włosów znajdujących się poniżej. (rys. 13)
- Umieścić pasmo włosów pomiędzy płytkami (rys. 1, odn.2), ściskając włosy możliwie jak najbliżej cebulek. (rys. 12)
- Trzymać płytki zamknięte przez około 2/3 sekundy.
- Kontynuować modelowanie kolejnych pasm włosów.
- Po zakończeniu delikatnie wyszczotkować włosy.

## Akcesorium Thermocap

Akcesorium Thermocap (rys. 1, odn. 7) stanowi ochronę termiczną, której należy używać do zamykania płytek prostujących (rys. 1, odn. 2), kiedy odkłada się urządzenie po zakończonym użyciu.

## CZYSZCZENIE I KONSERWACJA

Przed czyszczeniem urządzenia należy zawsze wyjąć wtyczkę z gniazda elektrycznego!

Przed przystąpieniem do czyszczenia odczekać, aż urządzenie całkowicie ostygnie.

To urządzenie jest zgodne z wymaganiami dyrektywy europejskich 2014/30/EU, 2014/35/EU, 2011/65/EU, (EU) 2015/863, 2009/125/EC, 2012/19/EU oraz rozporządzeniem (EC) nr 1275/2008.



## GWARANCJA

VALERA udziela gwarancji na zakupione przez Państwa urządzenie na następujących warunkach:

1. Obowiązują warunki gwarancji określone przez oficjalnego dystrybutora w kraju zakupu. W Szwajcarii i w krajach Unii Europejskiej okres gwarancji wynosi 24 miesiące, jeśli końcowym nabywcą jest osoba prywatna (do użytku domowego) i 12 miesięcy, jeśli końcowym nabywcą jest spółka lub przedsiębiorstwo lub osoba wykonująca wolny zawód (do użytku profesjonalnego). Okres gwarancji jest liczony od daty zakupu urządzenia. Za datę zakupu uważa się datę podaną na niniejszej karcie gwarancyjnej prawidłowo wypełnionej i podpisej przez sprzedawcę lub na dowodzie zakupu.
2. Gwarancja obowiązuje jedynie po okazaniu niniejszej karty gwarancyjnej lub dowodu zakupu.
3. Gwarancja obejmuje usunięcie wszystkich usterek spowodowanych wadami materiałów lub wykonania, jakie pojawiają się w okresie gwarancji. Usunięcie usterek w urządzeniu może polegać na naprawie lub wymianie produktu. Gwarancja nie obejmuje usterek ani szkód spowodowanych podłączeniem do zasilania niezgodnie z normą, nieprawidłową eksploatacją produktu oraz nieprzestrzeganiem zasad użytkowania.
4. Wszelkie roszczenia, a w szczególności dotyczące odszkodowań za ewentualne szkody powstałe poza urządzeniem, są niniejszym wyłączone za wyjątkiem ewentualnej odpowiedzialności wyraźnie określonej w obowiązujących przepisach prawa.
5. Serwis gwarancyjny jest zapewniany bez obciążenia; serwis nie powoduje przedłużenia gwarancji ani rozpoczęcia nowego okresu gwarancyjnego.
6. Gwarancja wygasa, jeśli w przypadku napraw lub modyfikacji urządzenia przez osoby nieupoważnione. W razie uszkodzenia, zwrócić urządzenie w opakowaniu wraz z prawidłowo wypełnioną kartą gwarancyjną, opatrzoną datą i pieczęcią sprzedawcy do jednego z naszych Autoryzowanych Centrów Serwisowych lub do sprzedawcy. Stamtąd urządzenie zostanie przesłane do oficjalnego importera w celu dokonania naprawy gwarancyjnej.



Symbol  na produkcie lub opakowaniu oznacza, że tego produktu nie wolno traktować, tak jak innych odpadów domowych. Należy oddać go do właściwego punktu skupu surowców wtórnych zajmującego się złomowanym sprzętem elektrycznym i elektronicznym. Właściwa utylizacja i złomowanie pomaga w eliminacji niekorzystnego wpływu złomowanych produktów na naturalne środowisko oraz zdrowie. Aby uzyskać szczegółowe dane dotyczące możliwości recyklingu niniejszego urządzenia, należy skontaktować się z lokalnym Urzędem Miasta, służbami oczyszczania miasta lub sklepem, w którym produkt został zakupiony.

**VALERA jest zastrzeżonym znakiem towarowym firmy LIGO PATENTS SA - Szwajcaria**





