

# KODAK Portable Wireless Speaker

IPX6 WATER RESISTANT WITH TRUE WIRELESS TECHNOLOGY

PWS-2261



## User Manual

Please read this manual carefully before operating the speaker  
Please keep this manual with you for further reference.

# INTRODUCTION

**Thank you for choosing this product as your source for entertainment!**

You can use this item with tablets, laptops and many types of smartphones to stream music and enjoy hands-free calling. In order to get the best results, please read this manual before using the product.

## IMPORTANT SAFETY INFORMATION

1. Read all warnings.
2. Follow all instructions.
3. Do not drop, disassemble, deform, modify or insert any objects into this product.
4. Do not attempt to repair, modify or disassemble the product yourself.
5. For the first use, fully charge the product.
6. Please charge the battery once a month if speaker is not used for long time.
7. This product does not contain any user-serviceable components and tampering with it may void the warranty.
8. Do not clean the product with alcohol, ammonia-based cleaners or abrasive cleaners.
9. Do not place this product in contact with any sharp objects as this may cause scratches and operating damage.
10. Do not attempt to replace the product battery, it is built-in and is not user changeable.
11. Observe all signs and displays that require an electrical device or RF radio product to be switched off in designated areas.
12. Dispose of the product and the product's battery in accordance with local laws and regulations.
13. Avoid using in damp or corrosive environment.

# WHAT'S INSIDE

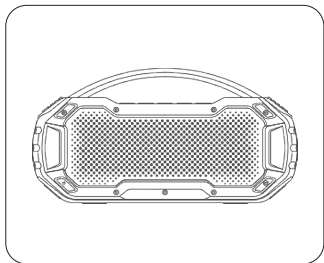

A

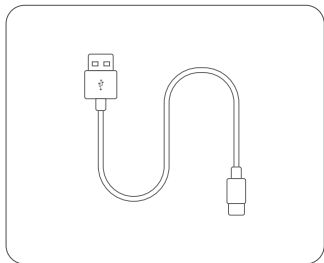

B

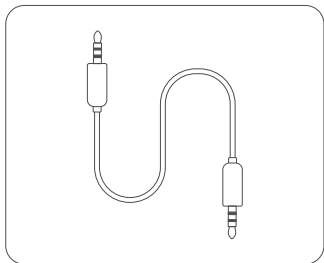

C

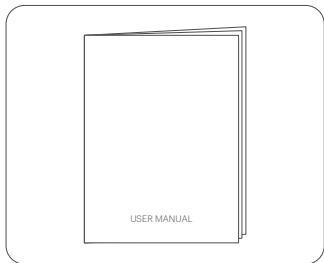





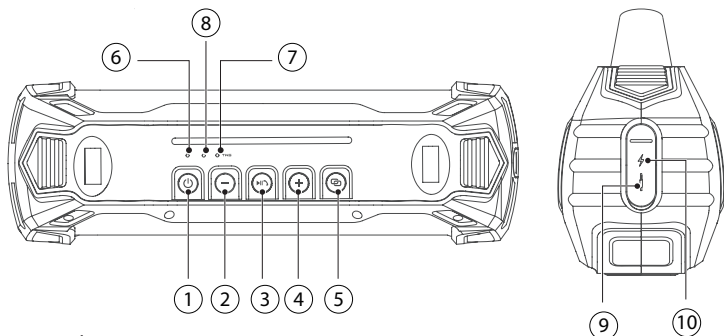

D



- A. BLUETOOTH speaker
- B. Charging cable
- C. 3.5mm AUX cable
- D. User manual

# PRODUCT OVERVIEW



- ①  Power Button – Press to switch On/Off the speaker.
- ②  Short press once to turn the volume down. Long press for 2 seconds to move to previous song.
- ③  Play/Pause  
Receive/End hands-free call.
- ④  Short press once to increase the volume. Long press for 2 seconds to move to next song.
- ⑤  Short press to make TWS connection. Long press to disconnect BLUETOOTH pairing. Short press twice to choose EQ modes (Standard/Extra Bass/Outdoor).
- ⑥  Blue: BLUETOOTH connection.  
Green: AUX connection.  
White: TWS connection.  
Red: Power charging.

# OPERATION

- ⑦  Microphone.
- ⑧  AUX audio input.
- ⑨  USB charging port.

## 1. Power On/Off

Long press “” button for 3 seconds to power on, press again for 3 seconds to power off.

## 2. BLUETOOTH Connection

When the speaker is powered on it will enter BLUETOOTH pairing mode and blue indicator light will start flashing. Select “PWS-2261” on your BLUETOOTH device and connect. Upon successful connection, indicator light will stop flashing and stay on; speaker will start to play music from your play list. Long press “” button to disconnect BLUETOOTH connection.

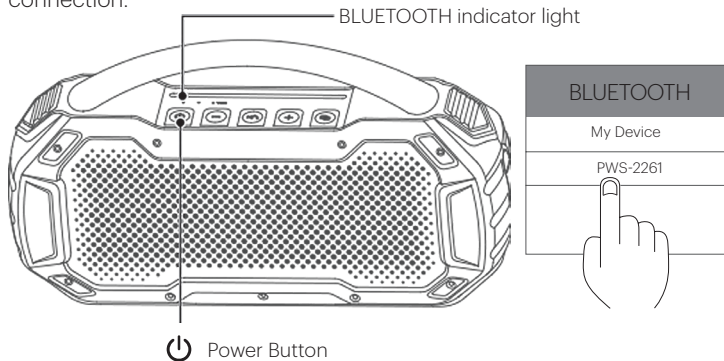

### 3. Volume Control

Short press “+” to increase volume; long press for 2 seconds to play next song. When it reaches the maximum volume, you will hear a voice prompt.

Short press “-” to decrease volume; long press for 2 seconds to play previous song.

#### 1. Play/Pause/Hands-free mode.

In BLUETOOTH/AUX mode, short press “▶||◀” to pause the music; press again to resume play.

#### 2. Handsfree function

When your smartphone is paired to the speaker and you receive an incoming call, short press “▶||◀” button once to answer the call and short press it again to hang up. Long press to reject the call. While you are on the call, short press “⏻” button to transfer call to mobile phone to have a private conversation. Short press “⏻” again to make it handsfree call.

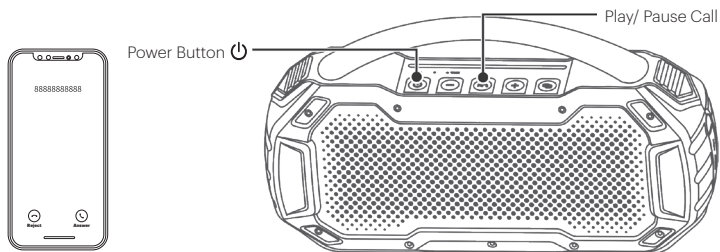

## 4. TWS Connection

- a. Power on two “PWS-2261” speakers. Both speakers will enter in BLUETOOTH mode.
- b. Short press “  ” button on each speaker to enter TWS pairing mode.

The two speakers will connect automatically and you will hear a voice prompt once TWS connection is successful. TWS indicator light on the speaker will turn white and will stay on.

- c. Under TWS connection choose “PWS-2261” from your device list to allow BLUETOOTH pairing. Upon successful connection music will be played on both the speakers simultaneously.

**Note: Please establish TWS connection before pairing the speaker to a BLUETOOTH device.**

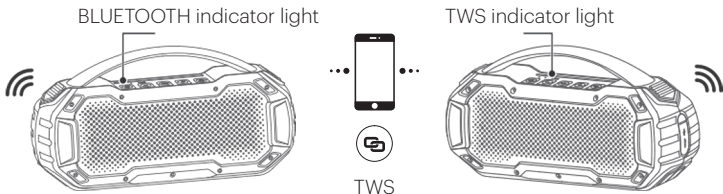

## 5. AUX Input

Connect the speaker with your smartphone/MP3 player/PC/Laptop with a 3.5mm jack audio cable. The green indicator light will turn on and you can play music via wired connection.

**Note: In AUX mode, the stereo sound will not be played.**

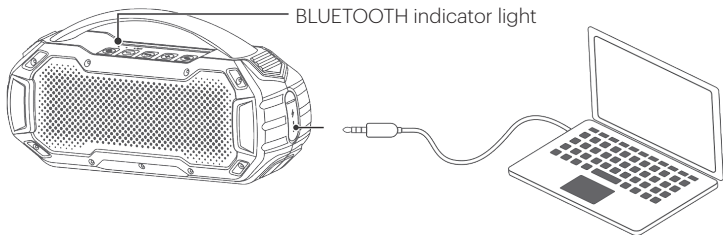

## 6. Charging

Only use safety approved adapters with 5V/2A or above.

1. Please charge the speaker when hearing the low battery prompt voice.
2. While the speaker is charging a red indicator light turns on and it will turn off when speaker is fully charged.

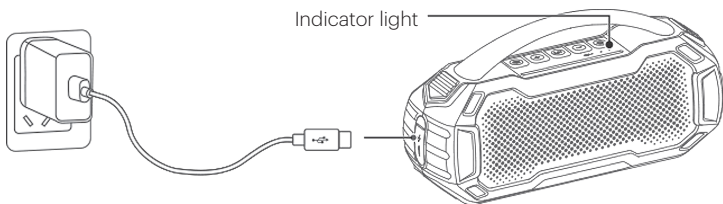

## 7. Energy Saving

Speaker will automatically power off to save battery when there is no audio connection for 10 minutes. Please long press "⏻" for 2-3 seconds to power on again.



## LED INDICATION

Power On Status	Blue indicator light will power on and enter in BLUETOOTH mode automatically, it will flash rapidly indicating that the device is ready to pair.
AUX IN Mode	When connected to 3.5mm AUX cable, there will be a voice prompt and green indicator light will turn on.
BLUETOOTH Status	Indicator light keeps blue when BLUETOOTH is connected.
	Blue indicator keeps flashing if your BLUETOOTH device is out of range or disconnected, indicating the speaker is in searching status.
TWS Mode	When entering TWS mode indicator light will keep flashing. Upon successful pairing, the indicator light on the speakers will stay on.
Charging Status	Red indicator will be on while speaker is charging and will turn off when speaker is fully charged.
Low Battery	Red indicator will flash rapidly when the battery is low.
Low Battery Power Off	When the battery is low, speaker will make a voice prompt and will power off automatically.

## SPECIFICATIONS

Wireless Version	5.0
Format Supports	A2DP/HFP/HSP/AVRCP
Battery Capacity	7.4V/3600mAh
Charging Current	5V/2A
Playtime	12-14 hours (50% Volume)
Charging Time	3-4 hours
Speaker Unit	20Watts (10W x 2) 4Ω (RMS)
Freq. Response	150-16KHz
S/N Ratio:	75dB
Product Size	317 x 162 x 100mm
Product Weight	1577g±50

# INTRODUCCIÓN

## Gracias por elegir este producto como su fuente de entretenimiento!

Puede usar este artículo con tablets, laptops y muchos tipos de smartphones para transmitir música y disfrutar de llamadas manos libres. Lea este manual antes de usar el dispositivo para obtener los mejores resultados.

# INFORMACIÓN DE SEGURIDAD IMPORTANTE

1. Lea todas las advertencias.
2. Siga todas las instrucciones.
3. No deje caer, ni desensamble, modifique o inserte ningún objeto en este producto.
4. No intente reparar, modificar, desensamblar el producto usted mismo.
5. Cargue la batería completamente antes de usar.
6. Por favor cargar la batería una vez al mes si no la esta utilizando.
7. Este producto no contiene ningún componente que pueda reparar el usuario y su modificación puede anular la garantía.
8. No limpie el producto con alcohol, limpiadores con amoníaco y limpiadores abrasivos.
9. No coloque este producto en contacto con objetos filosos, ya que esto podría causar rasguños y daños operativos.
10. No intente reemplazar la batería del producto, está integrada y no la puede cambiar el usuario.
11. Observe todas las señales y figuras que requieran apagar un dispositivo eléctrico o producto de radio RF en ciertas áreas designadas.
12. Deseche el producto y su batería en conformidad con las leyes y regulaciones locales.
13. Evite usar en ambientes húmedos o corrosivos.

# CONTENIDO DE LA CAJA

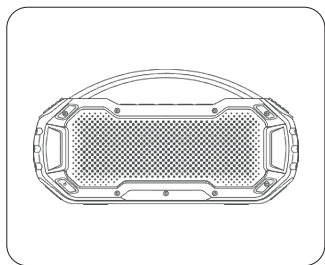

A

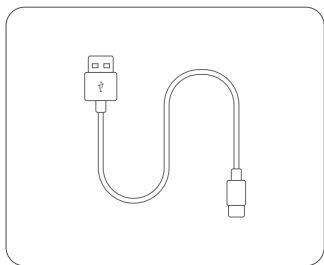

B

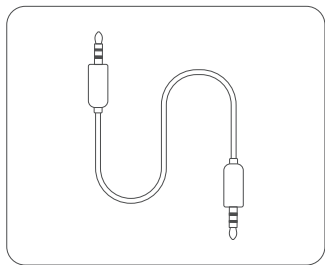

C

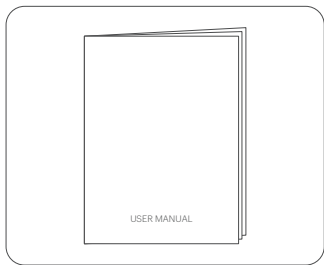







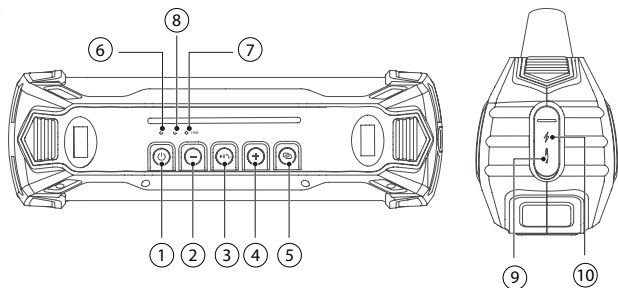

D

- A. Altavoz de BLUETOOTH x 1
- B. Cable de carga x 1
- C. Cable de audio x 1
- D. Instrucciones x 1

# OPERACIÓN



- ①  Botón de alimentación - Presionar para encender/apagar el altavoz.
- ②  Presionar una vez para reducir el volumen. Mantener presionado durante 2 segundos para pasar a la canción anterior.
- ③  Reproducir/Pausar  
Recibir / Finalizar llamada de manos libres.
- ④  Presionar una vez para aumentar el volumen. Mantener presionado durante 2 segundos para pasar a la canción siguiente.
- ⑤  Presionar para establecer la conexión TWS. Mantener presionado para desconectar el emparejamiento BLUETOOTH. Presionar dos veces para seleccionar los modos de EQ (Standard/Extra Bass/Outdoor).
- ⑥  Azul: Conexión BLUETOOTH  
Verde: Conexión AUX  
Blanca: Conexión TWS  
Roja: Carga de la batería
- ⑦  Micrófono
- ⑧  Entrada de audio AUX
- ⑨  Puerto de carga USB

## 1. Encendido / Apagado

Mantener presionado el botón «» durante 3 segundos para encender, volver a presionar y mantener presionado para apagar.

## 2. Conexión por BLUETOOTH

Cuando se enciende el altavoz, este entra en modo de emparejamiento BLUETOOTH y la luz azul indicadora comienza a parpadear. Seleccione «PWS-2261» en el dispositivo BLUETOOTH y conéctese. Una vez que la conexión se haya realizado correctamente, la luz indicadora dejará de parpadear y el altavoz comenzará a reproducir música desde su lista de reproducción. Mantenga presionado el botón "" para desconectar la conexión BLUETOOTH.

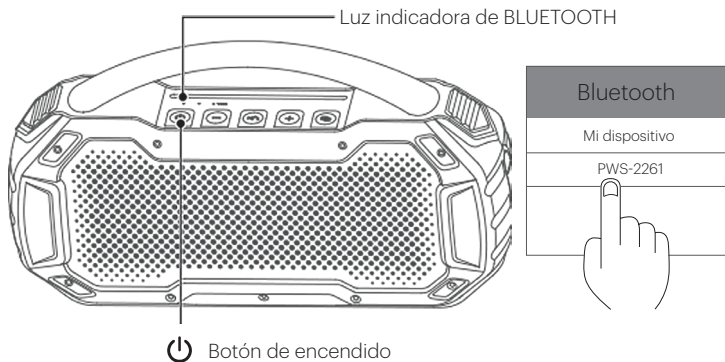

### 3. Control de volumen

Presionar “ + ” para aumentar el volumen; presionar y mantener presionado durante 2 segundos para reproducir la canción siguiente. Cuando el volumen llegue al máximo, escuchará una señal de voz. Presionar “ - ” para reducir el volumen; presionar y mantener presionado durante 2 segundos para reproducir la canción anterior.

#### 1. Reproducción/Pausa / Modo manos libres

En modo BLUETOOTH/AUX, presione « ►|| » para pausar la música y vuelva a presionar para reanudar la reproducción.

#### 2. Función manos libres

Cuando su teléfono inteligente esté emparejado con el altavoz y reciba una llamada entrante, presionar el botón “ ►|| ” una vez para contestar la llamada y volver a presionarlo para colgar. Mantener presionado para rechazar la llamada. En medio de una llamada, presionar el botón “ ⏻ ” para transferir la llamada a teléfono móvil y hablar en privado. Volver a presionar “ ⏻ ” para regresar a la llamada manos libres.

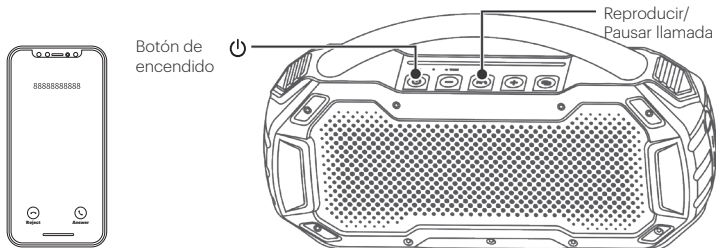

## 4. Conexión TWS

- Encienda dos altavoces «PWS-2261»; los altavoces entrarán en modo BLUETOOTH.
- Presionar el botón «» dos veces en cada altavoz para entrar en el modo de emparejamiento TWS; los dos altavoces se conectarán automáticamente y escuchará una instrucción de voz cuando la conexión TWS se establezca satisfactoriamente. La luz indicadora TWS del altavoz se encenderá de color blanco y se mantendrá encendida.
- En conexión TWS, escoja «PWS-2261» en su lista de dispositivos para emparejar por BLUETOOTH con el altavoz principal. Cuando la conexión se establezca satisfactoriamente, se reproducirá música en ambos altavoces simultáneamente.

**Nota:** Establezca la conexión TWS antes de emparejar el altavoz con un dispositivo Bluetooth.

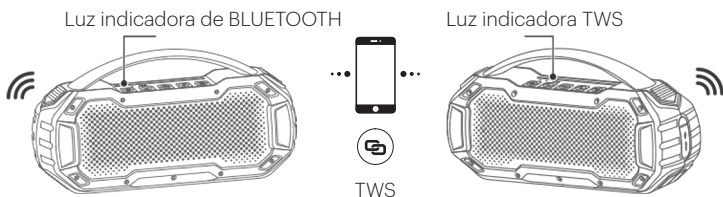

## 5. Entrada auxiliar (AUX)

Conecte el altavoz con su teléfono inteligente / reproductor MP3 / PC / computadora portátil con un cable de audio con toma de 3.5 mm; el indicador verde se encenderá y podrá reproducir música con una conexión por cable.

**Nota:** En modo AUX, no se reproducirá el sonido estéreo.

Luz indicadora de BLUETOOTH

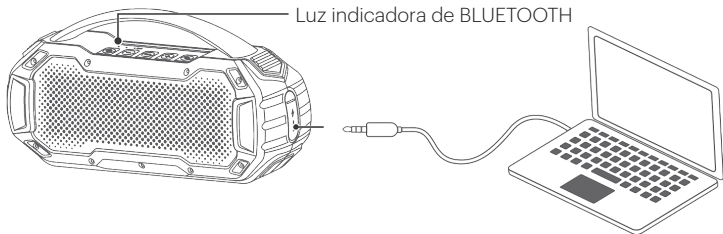

## 6. Carga de la batería

Solo use adaptadores cuya seguridad haya sido aprobada, de 5V/2A o más.

3. Cargue el altavoz cuando escuche la voz que le indica que la carga de la batería es baja.
4. Mientras el altavoz se está cargando, la luz indicadora roja estará encendida y se apagará cuando el altavoz esté completamente cargado.

Luz indicadora

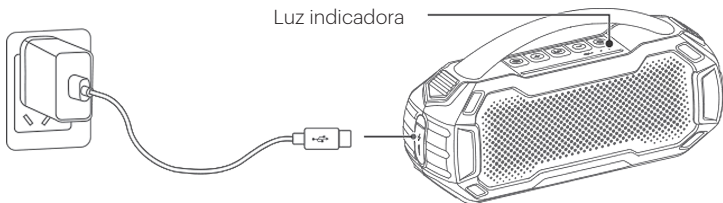

## 7. Ahorro de energía

El altavoz se apagará automáticamente para ahorrar carga de la batería cuando no haya ningún dispositivo de audio conectado durante 10 minutos. Mantener presionado « » durante 2 - 3 segundos para volver a encenderlo.



## LED INDICATION

Estado de encendido	La luz indicadora azul se encenderá y el dispositivo entrará automáticamente en el modo de BLUETOOTH. La luz parpadeará rápidamente para indicar que el dispositivo está listo para el emparejamiento.
Modo AUX	Cuando se conecte con un cable auxiliar de 3.5 mm, se escuchará una voz y la luz verde indicadora se encenderá.
Estado de Bluetooth	La luz indicadora se mantiene azul cuando el BLUETOOTH esta conectado.
	El indicador azul se mantiene parpadeando si sus dispositivos BLUETOOTH están fuera de alcance o desconectados, lo que indica que el altavoz estará en estado de búsqueda.
Modo TWS	Cuando entre en el modo TWS, la luz indicadora se mantendrá parpadeando. Después del emparejamiento satisfactorio, la luz indicadora de los altavoces se mantendrá encendida.
Estado de la carga	Mientras el altavoz se está cargando, la luz indicadora roja estará encendida y se apagará cuando el altavoz esté completamente cargado.
Baja carga de la batería	La luz indicadora roja parpadeará rápidamente cuando la carga de la batería es baja.
Apagado por baja carga de la batería	Cuando la carga de la batería esté baja, el altavoz emitirá una instrucción de voz y se apagará automáticamente.

# SPECIFICATIONS

Versión inalámbrica	5.0
Formatos que se admiten	A2DP/HFP/HSP/AVRCP
Capacidad de la batería	7.4V/3600mAh
Corriente de carga	5V/2A
Tiempo de reproducción	12~14 hours (50% Volume)
Tiempo de carga	3~4 hours
Altavoz	20Watts (10W x 2) 4Ω (RMS)
Respuesta de frecuencia	150~16KHz
Relación S/N:	75dB
Dimensiones del producto	317 x 162 x 100mm
Peso del producto	1577g±50

# EINLEITUNG

**Vielen Dank, dass Sie sich für dieses Produkt als Unterhaltungsquelle entschieden haben!**

Sie können diesen Artikel mit Tablets, Laptops und vielen Arten von Smartphones verwenden, um Musik zu streamen und freihändig zu telefonieren. Um die besten Ergebnisse zu erzielen, lesen Sie bitte vor der Verwendung des Produkts diese Bedienungsanleitung.

## WICHTIGE SICHERHEITSHINWEISE

1. Lesen Sie alle Warnhinweise.
2. Folgen Sie allen Anweisungen.
3. Dieses Produkt nicht fallen lassen, zerlegen, verformen, modifizieren und keine Gegenstände einführen.
4. Versuchen Sie nicht, das Produkt selbst zu reparieren, zu modifizieren oder zu zerlegen.
5. Laden Sie das Produkt vor der ersten Verwendung vollständig auf.
6. Bitte laden Sie den Akku einmal im Monat auf, wenn der Lautsprecher längere Zeit nicht verwendet wird.
7. Dieses Produkt enthält keine Teile, die vom Benutzer gewartet werden können, und unbefugtes Vornehmen von Änderungen kann zum Erlöschen der Garantie führen.
8. Reinigen Sie das Produkt nicht mit Alkohol, Reinigungsmitteln auf Ammoniakbasis oder Scheuermitteln.
9. Schützen Sie das Gerät vor dem Kontakt mit scharfen Gegenständen, da dies zu Kratzern und Funktionsstörungen führen kann.
10. Versuchen Sie nicht, den Akku im Produkt zu ersetzen; er ist fest verbaut und kann nicht vom Benutzer ausgewechselt werden.
11. Beachten Sie alle Schilder und Anzeigen, die darauf hinweisen, dass ein elektrisches Gerät oder ein HF-Funkprodukt in bestimmten Bereichen ausgeschaltet werden muss.
12. Entsorgen Sie das Produkt und den Akku gemäß den örtlichen Gesetzen und Vorschriften.
13. Vermeiden Sie die Verwendung in feuchter oder korrosiver Umgebung.

# LIEFERUMFANG

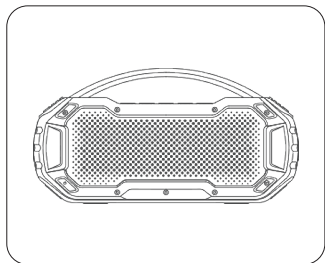

A

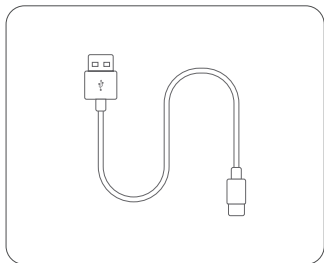

B

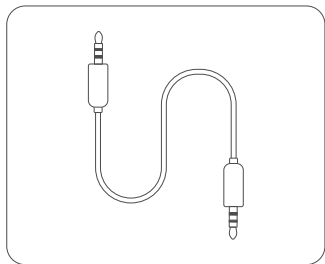

C

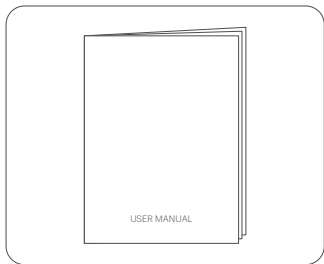







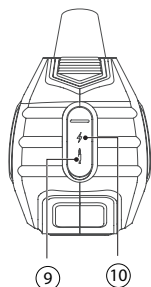
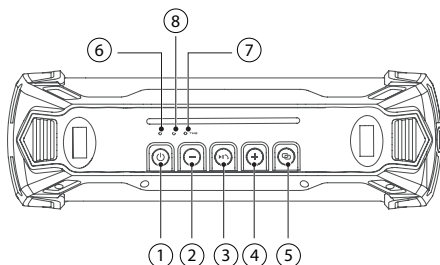

D

- A. BLUETOOTH-Lautsprecher
- B. Ladekabel
- C. 3,5 mm AUX-Kabel
- D. Bedienungsanleitung

# PRODUKTÜBERSICHT



- ①  Ein-/Aus-Taste - Gedrückt halten, um den Lautsprecher ein- und auszuschalten
- ②  Einmal kurz drücken, um die Lautstärke zu verringern. 2 Sekunden lang gedrückt halten, um zum vorherigen Song zu gehen
- ③  Wiedergabe/Pause  
Anruf freihändig annehmen/beenden
- ④  Einmal kurz drücken, um die Lautstärke zu erhöhen. 2 Sekunden lang gedrückt halten, um zum nächsten Song zu gehen.
- ⑤  Kurz drücken, um die TWS-Verbindung herzustellen. Gedrückt halten, um die BLUETOOTH-Verbindung zu trennen. Zweimal kurz drücken, um die EQ-Modi zu wählen (Standard/Extra Bass/Outdoor).
- ⑥  Blau: BLUETOOTH-Verbindung  
Grün: AUX-Anschluss.  
Weiß: TWS-Verbindung.  
Rot: Ladevorgang.
- ⑦  Mikrofon.
- ⑧  AUX-Audioeingang.
- ⑨  USB-Ladeanschluss.

# BETRIEB

## 1. Ein-/Ausschalten

Halten Sie zum Einschalten die Taste „“ 3 Sekunden lang gedrückt; drücken Sie die Taste erneut 3 Sekunden lang, um das Gerät auszuschalten.

## 2. BLUETOOTH-Verbindung

Wenn der Lautsprecher eingeschaltet wird, schaltet er in den BLUETOOTH-Verbindungsmodus und die blaue Anzeigeleuchte beginnt zu blinken. Wählen Sie „PWS-2261“ auf Ihrem BLUETOOTH-Gerät und verbinden Sie die Geräte. Wenn die Verbindung hergestellt ist, hört die Anzeigeleuchte auf zu blinken und leuchtet durchgehend. Der Lautsprecher beginnt mit der Wiedergabe der Musik von Ihrer Wiedergabeliste. Halten Sie die Taste „“ gedrückt, um die BLUETOOTH-Verbindung zu trennen.

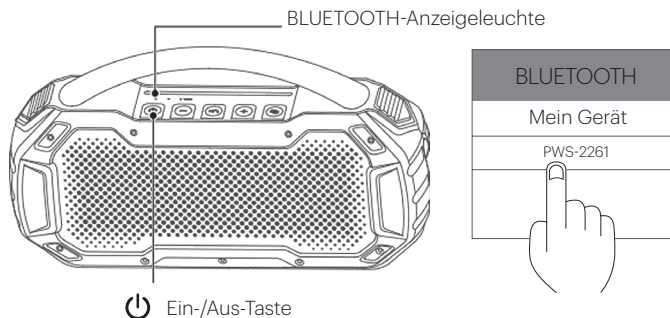

### 3. Lautstärkeregelung

Drücken Sie kurz „+“, um die Lautstärke zu erhöhen; halten Sie die Taste 2 Sekunden lang gedrückt, um den nächsten Song abzuspielen. Wenn die maximale Lautstärke erreicht ist, hören Sie eine Sprachansage. Drücken Sie kurz „-“, um die Lautstärke zu verringern; halten Sie die Taste 2 Sekunden lang gedrückt, um den vorherigen Song abzuspielen.

#### 1. Wiedergabe-/Pause-/Freisprechmodus.

Drücken Sie im BLUETOOTH/AUX-Modus kurz „▶||“ ,um die Musik zu unterbrechen; drücken Sie erneut, um die Wiedergabe fortzusetzen.

#### 2. Freisprechfunktion

Wenn Ihr Smartphone mit dem Lautsprecher verbunden ist und Sie einen Anruf erhalten, drücken Sie einmal kurz die Taste „▶||“, um den Anruf anzunehmen; drücken Sie die Taste erneut kurz, um den Anruf zu beenden. Halten Sie die Taste gedrückt, um den Anruf abzulehnen. Drücken Sie während eines Gesprächs kurz die Taste „☎“, um den Anruf an das Mobiltelefon weiterzuleiten und ein privates Gespräch zu führen. Drücken Sie erneut kurz „☎“, um wieder in den Freisprechmodus zu wechseln.

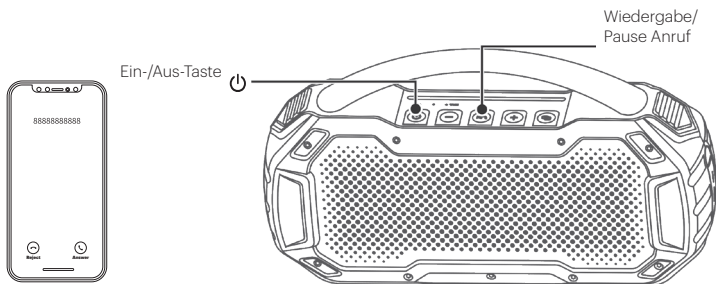

## 4. TWS-Verbindung

- Schalten Sie zwei „PWS-2261“-Lautsprecher ein. Beide Lautsprecher schalten in den BLUETOOTH-Modus.
- Drücken Sie kurz die Taste „“ an beiden Lautsprecher, um in den TWS-Verbindungsmodus zu wechseln. Beide Lautsprecher verbinden sich automatisch und Sie hören eine Sprachansage, sobald die TWS-Verbindung hergestellt ist. Die TWS-Anzeigelampe am Lautsprecher leuchtet weiß und bleibt eingeschaltet.
- Wählen Sie unter TWS-Verbindung „PWS-2261“ aus Ihrer Geräteliste aus, um eine BLUETOOTH-Verbindung zu erlauben. Nach Herstellung der Verbindung wird Musik von beiden Lautsprechern gleichzeitig wiedergegeben.

**Hinweis:** Bitte richten Sie die TWS-Verbindung ein, bevor Sie den Lautsprecher mit einem BLUETOOTH-Gerät verbinden.

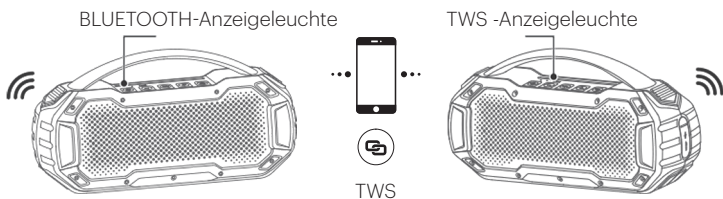

## 5. AUX-Eingang

Verbinden Sie den Lautsprecher über ein 3,5 mm Klinken-Audiokabel mit Ihrem Smartphone/MP3-Player/PC/Laptop. Die grüne Anzeigelampe leuchtet auf und Sie können Musik über eine Kabelverbindung abspielen.

**Hinweis:** Im AUX-Modus wird der Stereoton nicht wiedergegeben.



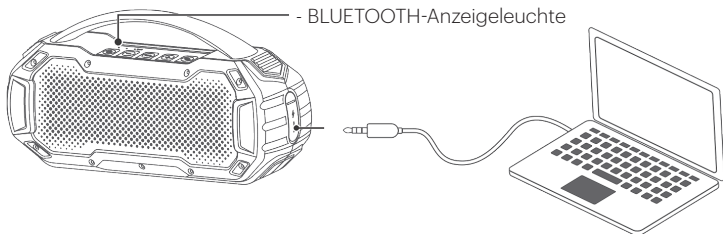



## 6. Ladezeit

Verwenden Sie nur sicherheitsgeprüfte Adapter mit 5 V/2 A oder höher.

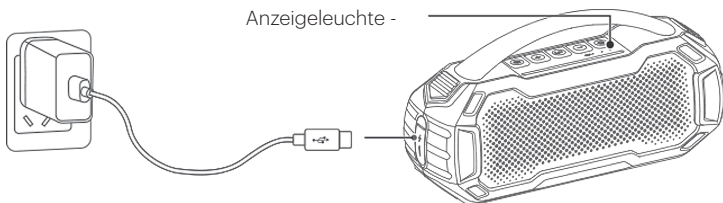
1. Laden Sie den Lautsprecher auf, wenn die Sprachansage Sie informiert, dass der Ladestand niedrig ist.
2. Während der Lautsprecher geladen wird, leuchtet die rote Anzeigeleuchte auf und erlischt, wenn der Lautsprecher vollständig aufgeladen ist.



## 7. Energie sparen

Der Lautsprecher schaltet sich automatisch aus, um den Akku zu schonen, wenn 10 Minuten lang kein Audiogerät verbunden ist. Halten Sie bitte „“ 2 bis 3 Sekunden lang gedrückt, um den Lautsprecher wieder einzuschalten.

## LED-ANZEIGE

Eingeschaltet	Die blaue Kontrollleuchte schaltet sich ein und wechselt automatisch in den BLUETOOTH-Modus. Sie blinkt schnell, um anzuzeigen, dass das Gerät zum Verbinden bereit ist.
AUX- EINGANG Modus	Bei Anschluss an ein 3,5 mm AUX-Kabel ertönt eine Sprachansage und die grüne Anzeigeleuchte leuchtet.
BLUETOOTH Status	Die Anzeige leuchtet durchgehend blau, wenn eine BLUETOOTH-Verbindung besteht.
	Die blaue Anzeigeleuchte blinkt ständig, wenn sich Ihr BLUETOOTH-Gerät außerhalb der Reichweite befindet oder die Verbindung unterbrochen ist, um anzuzeigen, dass der Lautsprecher im Suchstatus ist.
TWS-Modus	Wenn Sie in den TWS-Modus wechseln, blinkt die Anzeigeleuchte weiterhin. Nachdem die Verbindung hergestellt wurde, leuchtet die Anzeigeleuchte an den Lautsprechern durchgehend.
Ladestatus	Die rote Anzeigeleuchte ist eingeschaltet, während der Lautsprecher lädt, und schaltet sich aus, wenn der Lautsprecher vollständig aufgeladen ist.
Niedriger Ak- kuladestand	Die rote Anzeigeleuchte blinkt schnell, wenn der Akku schwach ist.
Abschaltung aufgrund niedrigen	Wenn der Akku schwach ist, ertönt eine Sprachansage und der Lautsprecher schaltet sich automatisch aus.

## TECHNISCHE DATEN

Kabellose Version	5.0
Unterstützt	A2DP/HFP/HSP/AVRCP
Akkukapazität	7,4V/3.600mAh
Ladestrom	5V/2A
Laufzeit	12~14 Stunden (50"% Lautstärke)
Ladezeit	3~4 Stunden
Lautsprecher-Einheit	20Watts (10Wx2) 4Ω(RMS)
Frequenz- gang	150~16KHz
Rauschabstand:	75dB
Produktgröße	317x 162 x 100 mm
Produktgewicht	1.577 g ± 50

# INTRODUCTION

## Merci d'avoir choisi ce produit pour votre divertissement !

Vous pouvez utiliser cet appareil avec une tablette, un ordinateur portable et de nombreux types de smartphones pour diffuser de la musique et passer des appels en mains libres. Pour profiter au maximum de votre appareil, veuillez lire ce mode d'emploi avant de l'utiliser.

## CONSIGNES DE SÉCURITÉ IMPORTANTES

1. Lisez tous les avertissements.
2. Respectez toutes les instructions.
3. Ne laissez pas tomber ce produit, ne le démontez pas, ne le déformez pas, ne le modifiez pas et n'y insérez aucun objet.
4. N'essayez pas de réparer, modifier ou démonter vous-même ce produit.
5. Avant la première utilisation, chargez complètement le produit.
6. Rechargez la batterie une fois par mois si l'enceinte n'est pas utilisée pendant une longue période.
7. Ce produit ne contient aucun composant pouvant être réparé par l'utilisateur et son altération pourrait annuler la garantie.
8. Ne nettoyez pas ce produit avec de l'alcool, des produits nettoyants à base d'ammoniaque ou des produits nettoyants abrasifs.
9. Ne placez pas ce produit en contact avec des objets aiguisés, car cela pourrait provoquer des rayures et des dommages affectant son fonctionnement.
10. N'essayez pas de remplacer la batterie du produit ; il s'agit d'une batterie intégrée qui ne peut pas être remplacée par l'utilisateur.
11. Respectez tous les panneaux et affichages exigeant que les appareils électriques ou les appareils de radio RF soient éteints dans les endroits désignés.
12. Jetez le produit et sa batterie conformément aux lois et réglementations locales.
13. Évitez d'utiliser le produit dans un environnement humide ou corrosif.

# CONTENU DE L'EMBALLAGE

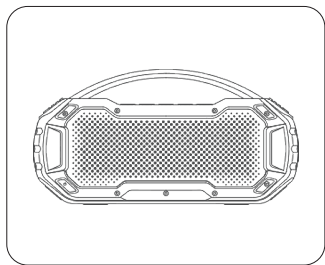

A

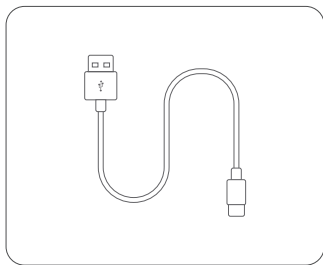

B

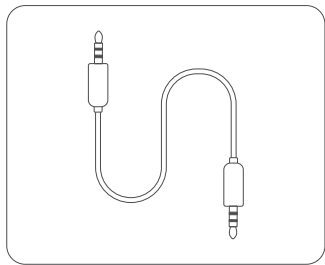

C

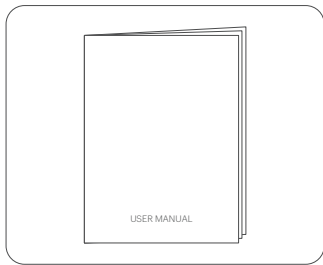







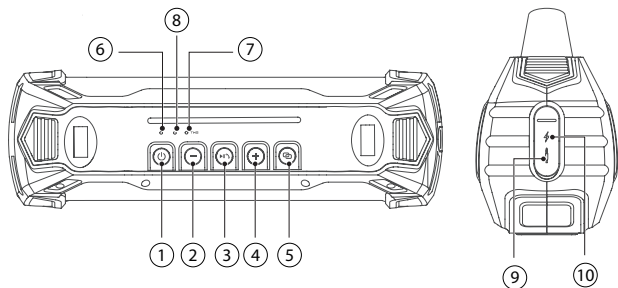

D

- A. Enceinte BLUETOOTH
- B. Câble de charge
- C. Câble AUX de 3,5 mm
- D. Mode d'emploi

## APERÇU DU PRODUIT



- ①  Bouton Marche/Arrêt - Appuyez pour mettre en marche/éteindre l'enceinte.
- ②  Appuyez brièvement une fois pour diminuer le volume. Appuyez longuement pendant 2 secondes pour passer à la piste précédente.
- ③  Lecture/Pause  
Pour répondre/mettre fin à un appel en mains libres.
- ④  Appuyez brièvement une fois pour augmenter le volume. Appuyez longuement pendant 2 secondes pour passer à la piste suivante.
- ⑤  Appuyez brièvement pour établir une connexion TWS. Appuyez longuement pour supprimer l'appairage BLUETOOTH. Appuyez brièvement deux fois pour choisir les modes d'égaliseur (Standard/Extra Bass/Extérieur).  
Bleu : connexion BLUETOOTH.  
Vert : connexion AUX.  
Blanc : connexion TWS.  
Rouge : chargement.
- ⑥  Bleu : connexion BLUETOOTH.  
Vert : connexion AUX.  
Blanc : connexion TWS.  
Rouge : chargement.
- ⑦  Microphone.
- ⑧  Entrée audio AUX.
- ⑨  Port de charge USB.

# FONCTIONNEMENT

## 1. Mise en marche/Arrêt

Appuyez longuement sur le bouton «  » pendant 3 secondes pour mettre l'enceinte en marche ; appuyez à nouveau pendant 3 secondes pour l'éteindre.

## 2. Connexion BLUETOOTH

Lorsque l'enceinte est mise sous tension, elle entre en mode d'appariement BLUETOOTH et le voyant bleu se met à clignoter. Sélectionnez « PWS-2261 » sur votre appareil BLUETOOTH et connectez les appareils. Une fois la connexion établie, le voyant cesse de clignoter et reste fixe ; l'enceinte se met alors à lire la musique de votre liste de lecture. Appuyez longuement sur le bouton «  » pour supprimer la connexion BLUETOOTH.

Voyant BLUETOOTH

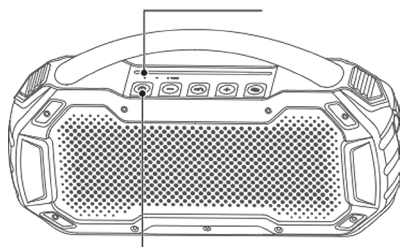

 Bouton Marche/Arrêt

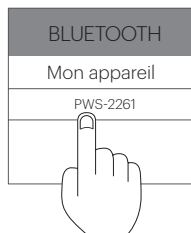

### 3. Réglage du volume

Appuyez brièvement sur « + » pour augmenter le volume ; appuyez longuement pendant 2 secondes pour lire la piste suivante. Lorsque le volume maximum est atteint, une alerte vocale retentit.

Appuyez brièvement sur « — » pour diminuer le volume ; appuyez longuement pendant 2 secondes pour lire la piste précédente.

#### 1. Lecture/Pause/Mode mains libres.

En mode BLUETOOTH/AUX, appuyez brièvement sur « ►|| » pour mettre la musique en pause ; appuyez à nouveau pour reprendre la lecture..

#### 2. Fonction mains libres

Lorsque votre smartphone est appairé à l'enceinte et que vous recevez un appel entrant, appuyez brièvement une fois sur le bouton « ►|| 1 » pour répondre à l'appel et appuyez à nouveau brièvement pour raccrocher. Appuyez longuement pour rejeter l'appel. Pendant un appel, appuyez brièvement sur le bouton « 🔌 » pour transférer l'appel vers le téléphone portable et poursuivre la conversation en privé. Appuyez à nouveau sur « 🔌 » pour revenir en fonction mains libres.

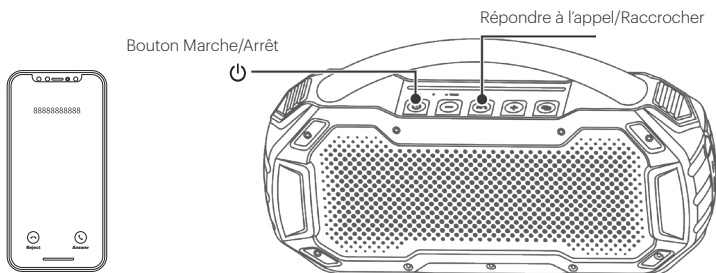



## 4. Connexion TWS

- Mettez deux enceintes « PWS-2261 » en marche. Les deux enceintes entreront alors en mode BLUETOOTH.
- Appuyez brièvement sur le bouton «  » sur chacune des enceintes pour entrer en mode de connexion TWS.  
Les deux enceintes se connecteront automatiquement et une alerte vocale retentira une fois la connexion TWS établie. Le voyant TWS de l'enceinte deviendra blanc et restera allumé.
- Une fois la connexion TWS établie, sélectionnez « PWS-2261 » dans la liste de votre appareil pour lancer l'appairage BLUETOOTH. Une fois la connexion établie, la musique sera diffusée simultanément par les deux enceintes.

**Remarque : Établissez une connexion TWS avant d'appairer l'enceinte à un appareil BLUETOOTH.**

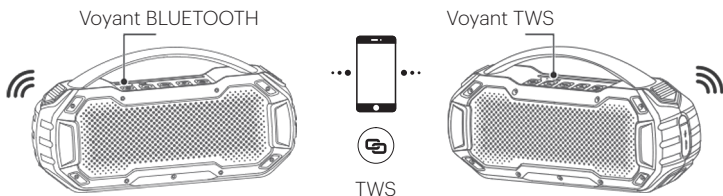

## 5. Entrée AUX

Connectez l'enceinte à votre smartphone/lecteur MP3/PC/ordinateur portable avec un câble audio jack de 3,5 mm. Le voyant vert s'allumera et vous pourrez écouter de la musique via une connexion filaire..

**Remarque : En mode AUX, le son stéréo n'est pas diffusé.**

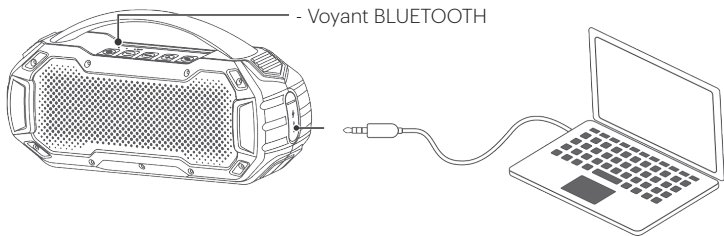

## 6. Chargement

Utilisez uniquement un adaptateur de 5 V/2 A ou plus possédant les homologations de sécurité appropriées.

1. Chargez l'enceinte lorsque vous entendez l'alerte vocale de batterie faible.
2. Lorsque l'enceinte est en cours de chargement, un voyant rouge s'allume. Il s'éteint une fois l'enceinte complètement chargée.

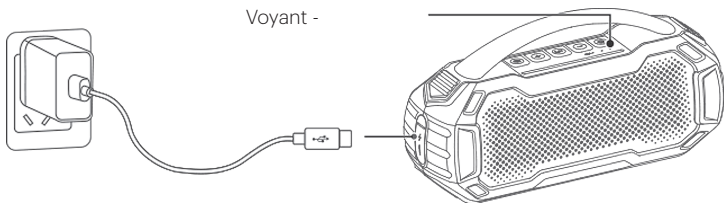

## 7. Économie d'énergie

L'enceinte s'éteint automatiquement pour économiser la batterie lorsqu'aucune connexion audio n'est établie au bout de 10 minutes. Appuyez longuement sur «  » pendant 2 à 3 secondes pour la remettre en marche.

## SIGNIFICATION DU VOYANT LED

Mise en marche	Le voyant bleu s'allume et l'enceinte entre automatiquement en mode BLUETOOTH. Le voyant clignote alors rapidement pour indiquer que l'appareil est prêt pour l'appairage.
AUX IN Mode	Une fois le câble AUX de 3,5 mm connecté à l'enceinte, une alerte vocale retentit et le voyant vert s'allume.
État BLUETOOTH	Le voyant reste bleu lorsque l'enceinte est connectée via BLUETOOTH.
	Le voyant bleu clignote sans cesse si votre appareil BLUETOOTH est hors de portée ou déconnecté, indiquant que l'enceinte est en train d'effectuer une recherche.
Mode TWS	Lorsque l'enceinte entre en mode TWS, le voyant clignote sans cesse. Une fois la connexion établie, le voyant reste fixe sur les enceintes.
État de chargement	Le voyant rouge est allumé lorsque l'enceinte est en cours de chargement. Il s'éteint une fois l'enceinte complètement chargée.
Batterie faible	Le voyant rouge clignote rapidement lorsque la batterie est faible.
Arrêt en cas de batterie faible	Lorsque la batterie est faible, l'enceinte émet une alerte vocale avant de s'éteindre.

# CARACTÉRISTIQUES

Version sans fil	5.0.
Formats pris en charge	A2DP/HFP/HSP/AVRCP
Capacité de la batterie	7,4V/3600mAh
Courant de charge	5V/2A
Autonomie	12 à 14 heures (à 50% du volume)
Durée de recharge	3 à 4 heures
Haut-parleur	20Watts (10Wx2) 4Ω(RMS)
Réponse en fréquence	150~16KHz
Rapport Signal/Bruit :	75dB
Taille du produit	317 x 162 x 100 mm
Poids du produit	1 577 g±50

# INTRODUZIONE

## **Grazie per aver scelto questo prodotto come fonte di intrattenimento!**

Questo prodotto può essere collegato a diversi tipi di tablet, computer e smartphone per riprodurre musica in streaming ed effettuare chiamate a mani libere. Per ottenere le migliori prestazioni, leggere questo manuale prima di usare il prodotto.

## **AVVERTENZE DI SICUREZZA IMPORTANTI**

1. Leggere tutte le istruzioni.
2. Rispettare tutte le istruzioni.
3. Non far cadere, disassemblare, deformare o modificare il prodotto e non inserire alcun oggetto al suo interno.
4. Non tentare di riparare, modificare o disassemblare il prodotto.
5. Prima di usare il prodotto per la prima volta, ricaricarlo completamente.
6. Quando l'altoparlante non è in uso per un lungo periodo, ricaricare la batteria una volta al mese.
7. Questo prodotto non contiene parti riparabili dall'utente. Non modificarlo per evitare l'annullamento della garanzia.
8. Non pulire il prodotto con alcol, detersivi a base di ammoniaca o utensili abrasivi.
9. Evitare il contatto del prodotto con oggetti affilati per evitare il rischio di graffi e danni.
10. Non tentare di sostituire la batteria del prodotto; è integrata e non è sostituibile dall'utente.
11. Rispettare le normative che richiedono lo spegnimento di un dispositivo elettrico o di un prodotto radio RF nelle aree designate.
12. Smaltire il prodotto e la batteria del prodotto ai sensi delle leggi e dei regolamenti locali.
13. Non usare il prodotto in ambienti umidi o corrosivi.

## CONTENUTO DELLA CONFEZIONE

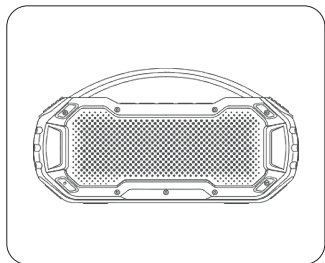

A

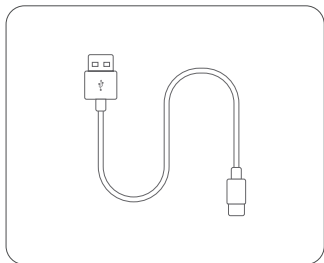

B

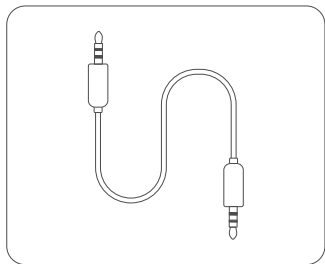

C

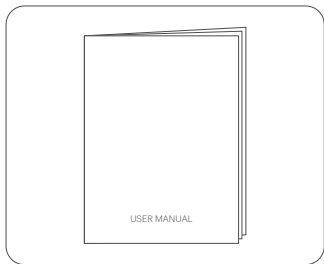



D

- A. Altoparlante BLUETOOTH
- B. Cavo di ricarica
- C. Cavo audio AUX 3,5 mm
- D. Manuale di istruzioni

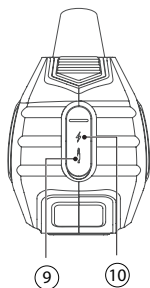
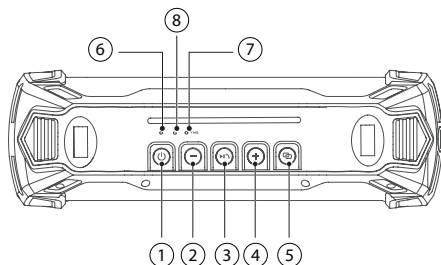
## PANORAMICA DEL PRODOTTO



- ①  Pulsante di accensione: tenere premuto per accendere o spegnere l'altoparlante.
- ②  Premere una volta per diminuire il volume. Tenere premuto per 2 secondi per passare alla traccia precedente.
- ③  Avviare/mettere in pausa la riproduzione. Accettare/terminare una chiamata.
- ④  Premere una volta per aumentare il volume. Tenere premuto per 2 secondi per passare alla traccia successiva.
- ⑤  Premere brevemente per effettuare il collegamento TWS. Tenere premuto per scollegare il dispositivo BLUETOOTH. Premere due volte per modificare l'equalizzazione (Standard/Bassi potenziati/Esterni).
- ⑥  Blu: modalità BLUETOOTH  
Verde: modalità AUX  
Bianco: modalità TWS  
Rosso: ricarica
- ⑦  Microfono
- ⑧  Ingresso audio AUX
- ⑨  Presa di ricarica USB

# UTILIZZO

## 1. Accensione/spegnimento

Tenere premuto il pulsante  per 3 secondi per accendere l'altoparlante; tenerlo nuovamente premuto per 3 secondi per spegnerlo.

## 2. Collegamento BLUETOOTH

Dopo averlo acceso, l'altoparlante entrerà in modalità di abbinamento Bluetooth e l'indicatore luminoso lampeggerà di blu. Selezionare "PWS-2261" sul dispositivo BLUETOOTH per effettuare il collegamento. Al termine del collegamento, l'indicatore luminoso smetterà di lampeggiare e rimarrà acceso. La musica della playlist verrà riprodotta attraverso l'altoparlante. Tenere premuto il pulsante  per scollegare il dispositivo BLUETOOTH.

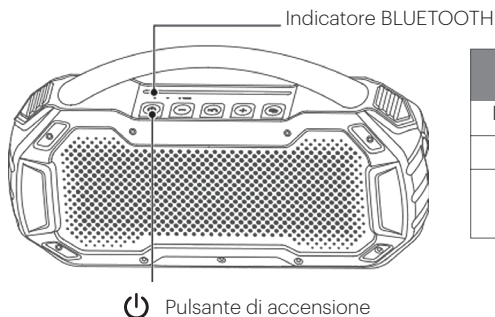







### 3. Controllo del volume

Premere brevemente il pulsante + per aumentare il volume; tenerlo premuto per 2 secondi per passare alla traccia successiva. Quando il volume raggiunge il livello massimo verrà emesso un segnale acustico. Premere brevemente il pulsante - per diminuire il volume; tenerlo premuto per 2 secondi per passare alla traccia precedente.

#### 1. Riproduci/Pausa/Chiamate

In modalità BLUETOOTH/AUX, premere brevemente il pulsante  per mettere in pausa la riproduzione; premerlo nuovamente per riprendere la riproduzione.

#### 2. Chiamate

Quando uno smartphone è abbinato all'altoparlante e una chiamata è in entrata, premere una volta il pulsante  per accettarla; premerlo nuovamente per terminarla. Tenerlo premuto per rifiutare la chiamata. Durante la conversazione, premere brevemente il pulsante  per trasferire la chiamata dall'altoparlante al telefono ed effettuare la conversazione in privato. Premere nuovamente il pulsante  per trasferire la chiamata all'altoparlante.

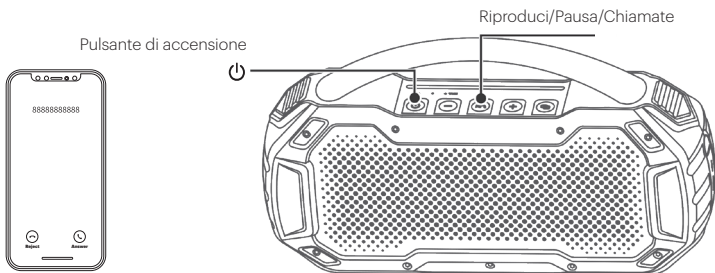

## 4. Collegamento TWS

- Accendere due altoparlanti PWS-2261. Entrambi entreranno in modalità BLUETOOTH.
- Premere brevemente il pulsante  sugli altoparlanti per attivare la modalità di abbinamento TWS.  
I due altoparlanti si collegheranno automaticamente, e verrà emesso un segnale acustico. Gli indicatori TWS sugli altoparlanti si accenderanno di bianco.
- Quando gli altoparlanti sono collegati tramite TWS, selezionare "PWS-2261" sul dispositivo BLUETOOTH per effettuare l'abbinamento. Dopo il collegamento, la musica verrà riprodotta simultaneamente dai due altoparlanti.

**Nota: effettuare il collegamento TWS prima di collegare il dispositivo BLUETOOTH.**

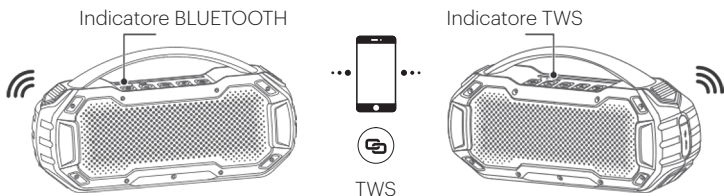

## 5. Modalità AUX

Collegare l'altoparlante a uno smartphone, lettore MP3, PC o laptop con un cavo audio da 3,5 mm. L'indicatore luminoso si accenderà di verde. Ora è possibile riprodurre la musica via cavo.

**Nota: la modalità Aux non supporta il suono stereo.**

- Indicatore BLUETOOTH

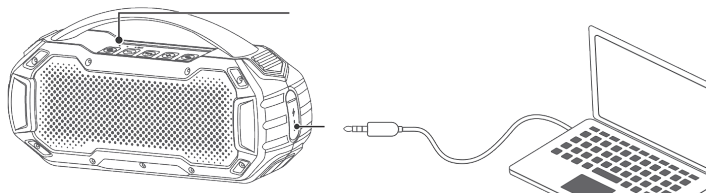

## 6. Ricarica

Usare esclusivamente adattatori omologati da almeno 5 V / 2 A.  
homologations de sécurité appropriées.

1. Ricaricare l'altoparlante quando viene emesso l'avviso di batteria scarica.
2. L'indicatore luminoso si accenderà di rosso quando l'altoparlante è sotto carica e si spegnerà quando è completamente carico.

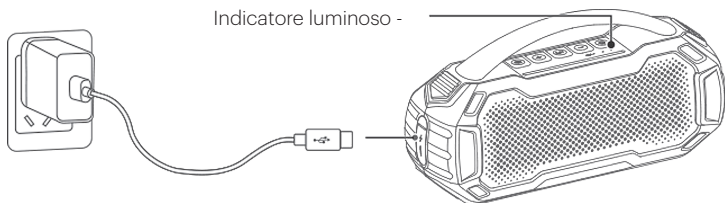

## 7. Risparmio energetico

L'altoparlante si spegnerà automaticamente se non viene collegato alcun dispositivo entro 10 minuti. Tenere premuto il pulsante  per 2-3 secondi per riaccendere l'altoparlante.

## INDICATORE LUMINOSO

Altoparlante acceso	L'indicatore luminoso si accenderà di blu e l'altoparlante entrerà automaticamente in modalità BLUETOOTH; l'indicatore lampeggerà rapidamente per segnalare che l'altoparlante è pronto per l'abbinamento.
Modalità AUX-IN	Dopo aver collegato un cavo AUX 3,5 mm, verrà emesso un segnale acustico e l'indicatore luminoso si accenderà di verde.
Collegamento BLUETOOTH	Quando l'altoparlante è collegato a un dispositivo BLUETOOTH, l'indicatore luminoso rimarrà acceso di blu.
	Se il dispositivo BLUETOOTH è fuori portata o è stato scollegato, l'indicatore luminoso lampeggerà di blu per segnalare che l'altoparlante è in modalità di ricerca.
Modalità TWS	In modalità TWS, l'indicatore luminoso lampeggerà. Dopo il collegamento, gli indicatori luminosi su entrambi gli altoparlanti rimarranno accesi.
Stato di carica	L'indicatore luminoso si accenderà di rosso quando l'altoparlante è sotto carica e si spegnerà quando è completamente carico.
Batteria scarica	L'indicatore luminoso lampeggerà rapidamente di rosso quando la batteria è quasi scarica.
Spegnimento per batteria scarica	Quando la batteria è scarica, l'altoparlante emetterà un segnale acustico e si spegnerà automaticamente.

## SPECIFICHE TECNICHE

Versione wireless	5.0
Formati supportati	A2DP/HFP/HSP/AVRCP
Capacità della batteria	7,4V/3600mAh
Corrente di ricarica	5V/2A
Autonomia in riproduzione	12-14 ore (volume al 50%)
Tempo di ricarica	3-4 ore
Unità altoparlante	20Watts (10Wx2) 4Ω(RMS)
Risposta in frequenza	150~16KHz
Rapporto S/N:	75dB
Dimensioni del prodotto	317 x 162 x 100 mm
Peso del prodotto	1577 g ±50

# WPROWADZENIE

## Dziękujemy za wybranie tego produktu jako źródła rozrywki!

Produktu można używać w połączeniu z tabletami, laptopami i wieloma rodzajami smartfonów. Dzięki urządzeniu można przesyłać strumieniowo muzykę i prowadzić rozmowy w trybie głośnomówiącym. Aby uzyskać najlepsze wyniki, przed rozpoczęciem korzystania z produktu, należy zapoznać się z niniejszą instrukcją.

## WAŻNE INSTRUKCJE DOTYCZĄCE BEZPIECZEŃSTWA

1. Prosimy przeczytać wszystkie ostrzeżenia.
2. Należy postępować zgodnie z wszystkimi instrukcjami.
3. Nie upuszczać, nie rozmontowywać, nie odkształcać, nie przerabiać i nie wkładać żadnych przedmiotów do produktu.
4. Nie należy podejmować prób samodzielnej naprawy, przeróbki ani demontażu produktu.
5. Przed pierwszym użyciem należy całkowicie naładować produkt.
6. Jeśli głośnik nie będzie używany przez dłuższy czas, akumulator należy ładować raz w miesiącu.
7. Produkt nie zawiera żadnych elementów, które mogłyby zostać naprawione przez użytkownika; majstrowanie przy nim może spowodować utratę gwarancji.
8. Produktu nie wolno czyścić alkoholem, środkami czyszczącymi na bazie amoniaku ani jakimikolwiek żrącymi produktami czyszczącymi.
9. Produkt nie może dotykać jakichkolwiek ostrych przedmiotów, ponieważ mogłyby to doprowadzić jego zadrapania i uszkodzenia.
10. Nie należy próbować wymieniać baterii produktu, ponieważ jest ona wbudowana i nie podlega wymianie przez użytkownika.
11. Należy stosować się do wszystkich oznaczeń i zaleceń, które w wyznaczonych miejscach nakazują wyłączenie urządzeń elektrycznych lub produktów radiowych (RF).
12. Produkt i jego baterię należy zutilizować zgodnie z lokalnymi przepisami i regulacjami.
13. Należy unikać używania w miejscach wilgotnych lub w środowisku powodującym korozję.

## CO JEST W ŚRODKU

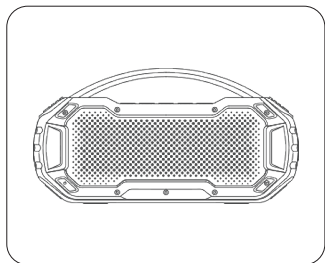

A

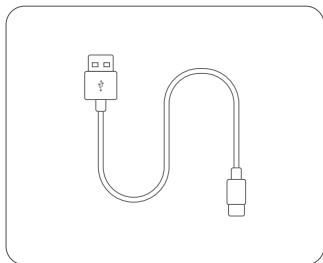

B

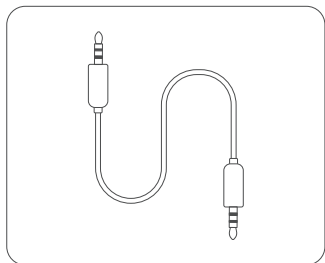

C

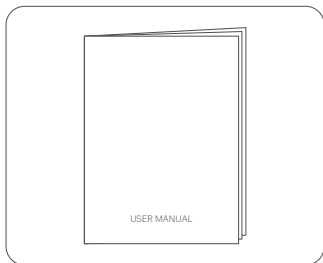

D

- A. Głośnik BLUETOOTH
- B. Kabel do ładowania
- C. Kabel AUX 3,5 mm
- D. Instrukcja obsługi

## KRÓTKI OPIS PRODUKTU

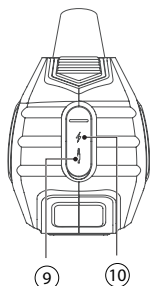
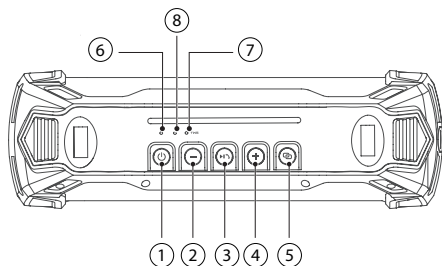

- ①  Przycisk zasilania - jego wciśnięcie włącza/wyłącza głośnik.
- ②  Krótkie naciśnięcie jeden raz zmniejsza głośność. Długie wciśnięcie na 2 sekundy powoduje przejście do poprzedniego utworu.
- ③  Odtwarzanie/Pauza  
Odbieranie/kończenie połączenia w trybie głośnomówiącym.
- ④  Krótkie wciśnięcie jeden raz zwiększa głośność. Długie wciśnięcie na 2 sekundy powoduje przejście do następnego utworu.
- ⑤  Krótkie wciśnięcie nawiązuje połączenie TWS. Długie wciśnięcie pozwala odłączyć sparowane urządzenie BLUETOOTH. Krótkie wciśnięcie dwa razy powoduje wybór trybu EQ (Standardowy/Dodatkowy bas/Na dworze).
- ⑥  Niebieski: połączenie BLUETOOTH.  
Zielony: połączenie AUX.  
biały: połączenie TWS.  
Czerwony: ładowanie.
- ⑦  Mikrofon.
- ⑧  Wejście audio AUX.
- ⑨  Port ładowania USB.



# UŻYTKOWANIE

## 1. Włączanie/wyłączanie zasilania

Długie naciśnięcie przycisku „” i przytrzymanie go przez 3 sekundy włącza zasilanie, ponowne naciśnięcie i przytrzymanie przez 3 sekundy wyłącza je.

## 2. Połączenie BLUETOOTH

Po włączeniu głośnik przechodzi w tryb parowania BLUETOOTH, a niebieska kontrolka zaczyna migać. Na swoim urządzeniu BLUETOOTH należy wybrać opcję „PWS-2261” i połączyć się. Po udanym połączeniu kontrolka przestanie migać i będzie świecić światłem ciągłym; głośnik zacznie odtwarzać muzykę z listy odtwarzania użytkownika. Długie naciśnięcie przycisku „” powoduje rozłączenie połączenia BLUETOOTH.

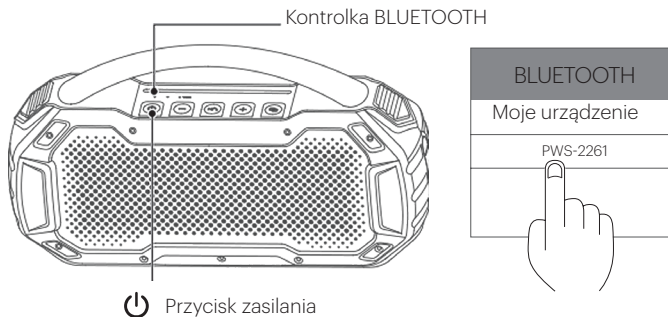

### 3. Regulacja głośności

Krótkie wciśnięcie przycisku „+”, zwiększa głośność; naciśnięcie i przytrzymanie przez 2 sekundy odtwarza następny utwór. Gdy urządzenie osiągnie maksymalną głośność, rozlegnie się komunikat głosowy.

Krótkie wciśnięcie przycisku „-” zmniejsza głośność; naciśnięcie i przytrzymanie przez 2 sekundy odtwarza poprzedni utwór.

#### 1. Odtwarzanie/Pauza/Tryb głośnomówiący.

W trybie BLUETOOTH/AUX krótkie wciśnięcie przycisku „▶⏸”, wstrzymuje odtwarzanie muzyki; ponowne wciśnięcie przycisku wznowia odtwarzanie.

#### 2. Funkcja zestawu głośnomówiącego

Gdy smartfon jest sparowany z głośnikiem i użytkownik otrzyma połączenie przychodzące, należy krótko jeden raz nacisnąć przycisk „▶⏸”, aby odebrać połączenie, a potem krótko nacisnąć go ponownie, aby się rozłączyć. Długie wciśnięcie przycisku powoduje odrzucenie połączenia. Podczas rozmowy krótkie wciśnięcie przycisku „🔌” przekazuje połączenie na telefon komórkowy, aby można było prowadzić prywatną rozmowę. Ponowne krótkie naciśnięcie przycisku „🔌” powoduje nawiązanie połączenia w trybie głośnomówiącym.

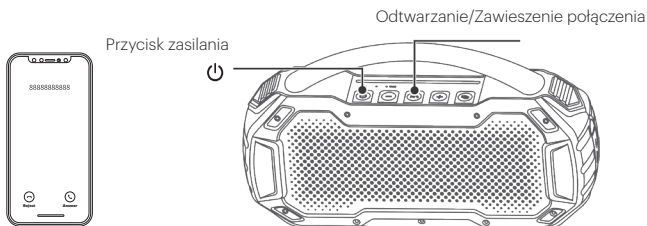

## 4. Połączenie TWS

- Włączyć dwa głośniki „PWS-2261”. Obydwa głośniki przejdą w tryb BLUETOOTH.
- Aby przejść w tryb parowania TWS, krótko nacisnąć przycisk „” na obu głośnikach.  
Głośniki automatycznie połączą się ze sobą, a po pomyślnym nawiązaniu połączenia TWS rozlegnie się komunikat głosowy. Kontrolka TWS na głośniku zaświeci się na biało i będzie świecić światłem ciągłym.
- Aby umożliwić sparowanie BLUETOOTH, w menu Połączenie TWS wybrać z listy urządzeń pozycję „PWS-2261”. Po pomyślnym nawiązaniu połączenia muzyka będzie odtwarzana jednocześnie na obu głośnikach.

**Uwaga: Połączenie TWS należy nawiązać przed sparowaniem głośnika z urządzeniem BLUETOOTH.**

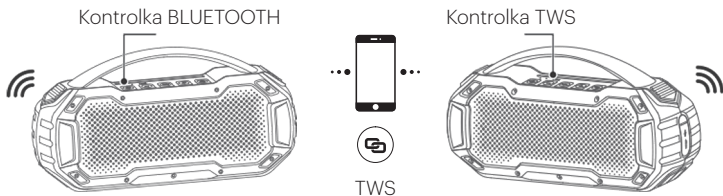

## 5. Wejście AUX

Głośnik należy podłączyć do smartfona/odtwarzacza MP3/komputera/laptopa za pomocą kabla audio jack 3,5 mm. Zaświeci się zielona kontrolka, a muzykę będzie można odtwarzać poprzez połączenie przewodowe.

**Uwaga: W trybie AUX dźwięk nie będzie odtwarzany w trybie stereo.**

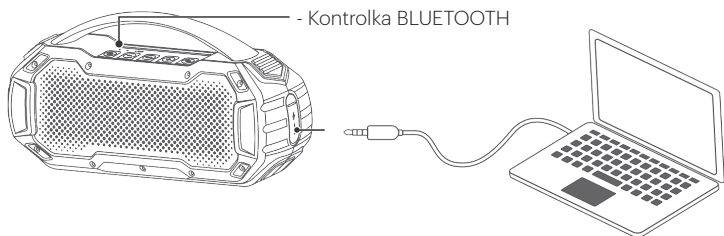

## 6. Ładowanie

Należy używać wyłącznie bezpiecznych zasilaczy o parametrach 5 V / 2 A lub większych.

1. Po usłyszeniu komunikatu głosowego o niskim poziomie naładowania baterii należy podłączyć głośnik do ładowania.
2. Podczas ładowania głośnika będzie się świecić czerwona kontrolka. Gdy głośnik zostanie całkowicie naładowany, kontrolka zgaśnie.

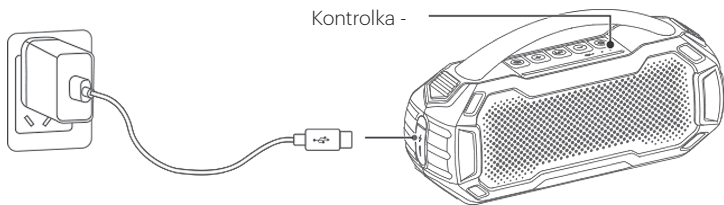

## 7. Oszczędzanie energii

Jeśli przez 10 minut nie będzie połączenia audio, aby oszczędzać baterię, głośnik automatycznie wyłączy się. Przycisk „” należy nacisnąć i przytrzymać przez 2-3 sekundy, aby włączyć go ponownie.

## WSKAŹNIK LED

Stan włączenia zasilania	Zapali się niebieska kontrolka, a urządzenie automatycznie przejdzie w tryb Bluetooth. Kontrolka będzie szybko migać, sygnalizując, że urządzenie jest gotowe do sparowania.
Tryb AUX IN	Po podłączeniu do kabla AUX 3,5 mm rozlegnie się komunikat głosowy i zaświeci się zielona kontrolka.
Stan BLUETOOTH	Gdy urządzenie Bluetooth jest podłączone, kontrolka świeci na niebiesko.
	Jeśli urządzenie BLUETOOTH znajdzie się poza zasięgiem lub zostanie odłączone, niebieska kontrolka będzie migać sygnalizując, że głośnik znajduje się w trybie wyszukiwania.
Tryb TWS	Po przejściu w tryb TWS kontrolka będzie migać. Po pomyślnym sparowaniu kontrolka na głośnikach będzie się świecić światłem ciągłym.
Stan ładowania	Czerwona kontrolka będzie świecić podczas ładowania głośnika i zgaśnie, gdy głośnik będzie całkowicie naładowany.
Słaba bateria	Gdy poziom naładowania baterii będzie niski, czerwona kontrolka będzie szybko migać.
Wyłączenie zasilania przy niskim stanie baterii	Gdy poziom naładowania baterii będzie niski, z głośnika rozlegnie się komunikat głosowy, po czym głośnik automatycznie się wyłączy

# SPECYFIKACJA

Wersja bezprzewodowa	5.0
Obsługiwane formaty	A2DP/HFP/HSP/AVRCP
Pojemność akumulatora	7,4V/3600 mAh
Prąd ładowania	5V/2A
Czas odtwarzania	12-14 godzin (przy głośności 50%)
Czas ładowania	3-4 godziny
Głośnik	20Watts (10Wx2) 4Ω(RMS)
Pasma przenoszenia	150~16KHz
Współczynnik sygnał/ szum (S/N):	75dB
Wymiary produktu	317x 162 x 100 mm
Ciężar produktu	1577 g ± 50



**[www.starglory.com.hk/kodak](http://www.starglory.com.hk/kodak)**

© 2024 Made in China for Star Glory Ltd  
Room 905-907, 9/F., Cheung Sha Wan Plaza, Tower 1,  
833 Cheung Sha Wan Road, Lai Chi Kok, Kowloon, Hong Kong.

The Kodak trademark, logo, and trade dress are used under license from Kodak.  
All information contained in this document is subject to change without notice.

CUSTOMER SERVICE: [sales@starglory.com.hk](mailto:sales@starglory.com.hk)