

# ORYGINALNA INSTRUKCJA OBSŁUGI

Slim TV 19" travel

PL

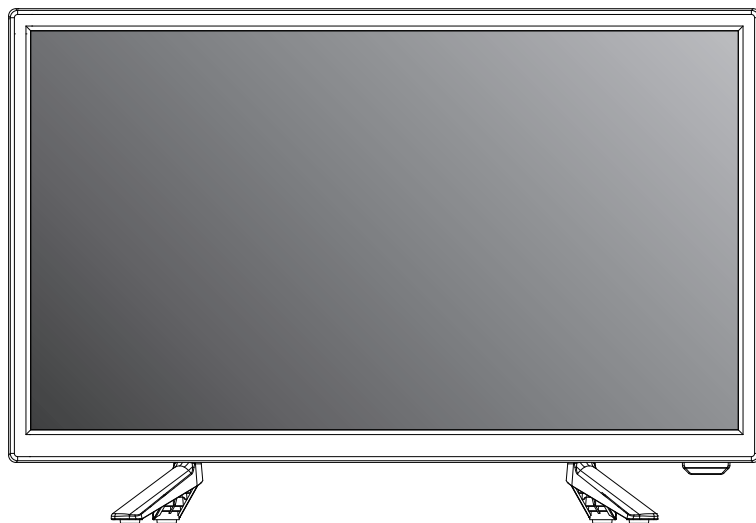

**WAŻNE:** Przed zainstalowaniem i skorzystaniem z telewizora, zapoznaj się dokładnie z instrukcją. Zachowaj tę instrukcję pod ręką w razie potrzeby.

# Ważne instrukcje bezpieczeństwa

- ★ **OSTRZEŻENIE:** Aby zapobiec obrażeniom, urządzenie musi być bezpiecznie przymocowane do podłogi/ściany zgodnie z instrukcją montażu.
- ★ **OSTRZEŻENIE:** Aby zmniejszyć ryzyko pożaru lub porażenia prądem, nie wystawiaj tego urządzenia na działanie deszczu ani wilgoci. Urządzenie nie powinno być narażane na kapanie lub zachlapanie, a przedmioty wypełnione płynami, takie jak wazon, nie powinny być umieszczane na urządzeniu.
- ★ **OSTRZEŻENIE:** Wtyczka sieciowa/złącze urządzenia służy jako urządzenie odłączające, urządzenie odłączające powinno być łatwo dostępne.
- ★ **OSTRZEŻENIE:** Wtyczka sieciowa służy jako urządzenie odłączające, urządzenie odłączające powinno być łatwo dostępne.
- ★ A Na urządzeniu nie należy stawiać żadnych źródeł Otwartego ognia, takich jak zapalone świece.
- ★ **OSTRZEŻENIE:** Baterii (akumulatora lub baterii lub pakietu baterii) nie należy wystawiać na działanie nadmiernego ciepła, takiego jak światło słoneczne, ogień itp.
- ★ **OSTRZEŻENIE:** Aby zapobiec rozprzestrzenianiu się ognia, należy zawsze trzymać świece i inne otwarte płomienie z dala od tego produktu.
- ★ Nie instaluj tego urządzenia w zamkniętej lub zabudowanej przestrzeni, takiej jak regał na książki lub podobne urządzenie, i pozostaw w dobrze wentylowanym miejscu na otwartej przestrzeni. Nie należy utrudniać wentylacji poprzez zakrywanie otworów wentylacyjnych przedmiotami takimi jak gazety, obrusy, zasłony itp.
- ★ Instrukcje instalacji lub użytkowania dostarczane z telewizorami niestojącymi na podłodze, które mogą być używane w domu i ważyć ponad 7 kg, muszą zawierać następujące informacje lub ich odpowiedniki:



- Symbol błyskawicy ze strzałką w trójkącie równobocznym ma na celu zwrócenie uwagi użytkownika na obecność niez izolowanego „niebezpiecznego napięcia” w obudowie produktu, które może być na tyle duże, że stwarza ryzyko porażenia prądem.

**OSTRZEŻENIE:** Aby zmniejszyć ryzyko porażenia prądem, nie należy zdejmować pokrywy (ani tylnej części urządzenia), ponieważ wewnątrz nie znajdują się żadne części, które mógłby naprawić użytkownik. Zleć naprawę wykwalifikowanemu personelowi.

- Wykrzyknik w trójkącie równobocznym ma na celu zwrócenie uwagi użytkownika na obecność ważnych instrukcji obsługi i konserwacji w literaturze dołączonej do urządzenia.

## OSTRZEŻENIE

Nigdy nie umieszczaj telewizora w niestabilnym miejscu. Telewizor może spaść, powodując poważne obrażenia ciała lub śmierć. Wielu urazom, zwłaszcza u dzieci, można uniknąć, podejmując proste środki ostrożności, takie jak:

- Korzystanie z szafek lub stojaków zalecanych przez producenta telewizora.
- Używaj wyłącznie mebli, które mogą bezpiecznie utrzymać telewizor.
- Upewnij się, że telewizor nie wystaje z krawędzi mebla, na którym stoi.
- Nieumieszczanie telewizora na wysokich meblach (np. szafach lub regałach) bez zakotwienia mebli i telewizora na odpowiednim wsporniku.
- Nie umieszczania telewizora na tkaninie lub innym materiale, który może znajdować się pomiędzy telewizorem a meblami, na których stoi.
- Edukacja dzieci o niebezpieczeństwach związanych ze wspinaniem się na meble w celu dotarcia do telewizora lub jego elementów sterujących.

## Dostarczone akcesoria

Przed instalacją sprawdź dostarczone akcesoria.

W przypadku braku lub uszkodzenia należy natychmiast skontaktować się ze sprzedawcą.

Pilot zdalnego sterowania x1 Baterie AAA x2 Instrukcja obsługi x1



- Typ dostarczonej wtyczki zasilania może być inny w niektórych krajach.
- Proszę przechowywać nieużywane śruby.

## Przyciski klawiatury

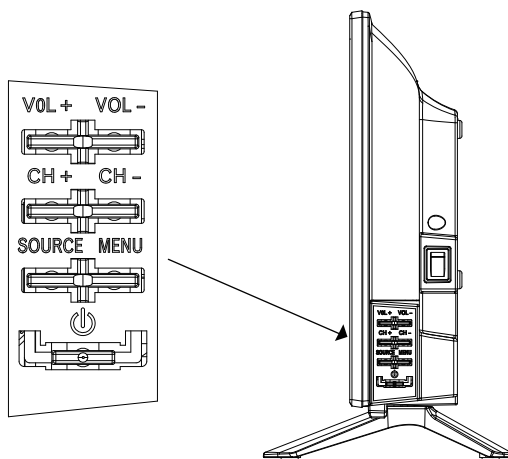





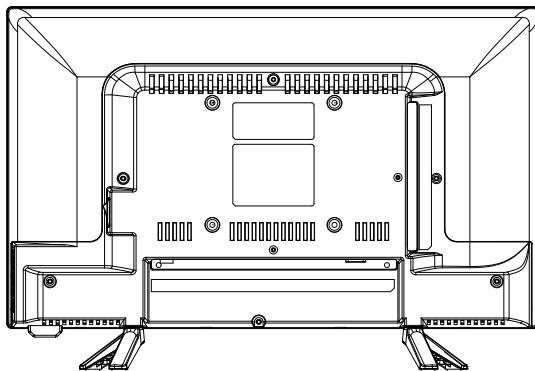





1. **POWER** (⏻): Włącza i wyłącza telewizor.
2. **MENU**: Wyświetla menu główne telewizora.
3. **SOURCE**: Wyświetla listę wyboru źródła odtwarzania.
4. **CH+/-**: Wybór kanału. W systemie menu telewizora działa jak strzałka w prawo na pilocie. Naciśnij i przytrzymaj przycisk Kanał w górę/w dół, aby wybrać program.
5. **VOL+/-**: Wybór głośności. W systemie menu telewizora działa jak strzałka w prawo na pilocie i długie naciśnięcie +/- w celu regulacji poziomu głośności.

# Przegląd funkcjonalny



(The back view is for reference only, please refer to the actual product for details)

Złącze	Funkcjonować	Opis
	<b>COAX</b>	Złącze cyfrowego wejścia koncentrycznego (koaksjalnego) dla wzmacniacza audio
	<b>HDMI</b>	Podłączenie do urządzeń z wyjściem HDMI
	<b>DVB-S2</b>	Terminal wejściowy DVB-S2, Podłącz do LNBF
	<b>DVB-T2</b>	Zacisk wejścia antenowego - Podłącz do urządzenia z wyjściem antenowym lub ściennego gniazda antenowego
	<b>AV IN</b>	Terminal wejściowy wideo i audio (L/R)
	<b>USB</b>	Podłącz USB.
	<b>EARPHONE</b>	Podłącz wzmacniacz audio lub inne urządzenie z tym wejściem audio.
	<b>DC 12V (+ ●) - (-)</b>	Port wejściowy prądu stałego 12 V.
	<b>CI</b>	Gniazdo dla urządzenia CI Common Interface (dekoder)
	<b>VGA</b>	Podłączenie do komputera. Podłącz kabel D-SUB między wejściem PC (VGA), odbiornikami TV i komputerami. Kabel audio PC, podłącz wejście audio PC (STEREO) odbiornika TV i wyjście audio komputera, aby aktywować dźwięk z komputera.
	<b>PC AUDIO</b>	Wejście audio dla karty dźwiękowej komputera PC.



# Pilot zdalnego sterowania



Przycisk	Opis
	Włącz/Wyłącz TV
	Naciśnij ten przycisk, aby tymczasowo wyłączyć dźwięk telewizora, naciśnij go ponownie, aby go wznowić.
<b>NUMERY PRZYCIŚKÓW</b>	Służy do wyboru kanałów (w trybie TV)
	Naciśnij ten przycisk przed wprowadzeniem numeru programu większego niż 09.
	Powrót do ostatnio oglądanego programu/źródła sygnału
<b>CH+/CH-</b>	Przełączanie do następnego/poprzedniego kanału
<b>VOL+/VOL-</b>	Naciśnij, aby zwiększyć lub zmniejszyć głośność dźwięku
<b>EPG</b>	Wejście do elektronicznego przewodnika po programach (tylko w trybie DTV)
<b>AUDIO</b>	Wyświetlanie i selekcja systemów audio.
	Przycisku można używać do przełączania pomiędzy żądanymi opcjami.
<b>PICTURE</b>	Wybierz tryb obrazu.
<b>SOUND</b>	Wybierz tryb dźwięku.
<b>ASPECT</b>	Naciśnij, aby dostosować proporcje obrazu.
<b>MENU</b>	Naciśnij, aby wyświetlić lub usunąć menu ekranowe albo zakończyć jakąś operację
<b>SOURCE</b>	Naciśnij, aby zmienić źródło sygnału
<b>ENTER</b>	Wybór lub uruchomienie wybranej pozycji menu
	Przycisk kierunkowy (góra/dół/lewo/prawo). Przesuwa fokus i zmienia wartości widoczne w menu telewizora.
<b>EXIT</b>	Naciśnij, aby wyjść z bieżącego interfejsu
<b>INFO</b>	Naciśnięcie przycisku podczas oglądania programu powoduje wyświetlenie szczegółowych informacji o programie.
<b>KOLOROWE PRZYCIŚKI</b>	Przycisk czerwony/szary/żółty/niebieski. Służy jako łącze nawigacyjne lub menu edycji programu
	Przycisk sterowania cyfrowym odtwarzaczem multimedialnym: Obejmuje odtwarzanie/pauzę, zatrzymanie, do tyłu, do przodu, następny, poprzedni (w trybie USB)

# Pilot zdalnego sterowania



<b>REPEAT</b>	Tryb USB: Naciśnij, aby wybrać tryb odtwarzania z powtarzaniem.
<b>SUBTITLE</b>	Naciśnij przycisk, aby wyświetlić dostępne napisy (w trybie DTV).
♥	Naciśnij, aby wyświetlić wybrane ulubione programy (w trybie TV)
<b>LIST</b>	Tryb TV: Naciśnij, aby wywołać listę kanałów.
☰ i	Tryb TXT:INDEX — naciśnij, aby wywołać stronę główną indeksu.
☰	Tryb TXT: Naciśnij, aby wywołać telegazetę. Naciśnij ponownie przycisk, aby wyłączyć telegazetę.
☰ X	Tryb: PRZYTRZYMAJ-naciśnij przycisk i trzymaj stronę telegazety. Naciśnij przycisk ponownie, aby odblokować stronę.
☰ X	Tryb TXT: Anuluj teletext, ale aby nie wychodzić z teletekstu, naciśnij ponownie, aby wyświetlić teletext.
☰ ⏸	Tryb TXT: Naciśnij przycisk, aby włączyć podstronę. Naciśnij ponownie przycisk, aby wyłączyć podstronę.
☰ ?	Tryb TXT: Naciśnij przycisk, aby wyświetlić ukryte informacje teletekstu.
☰ ⬆	Tryb TXT: Rozmiar — naciśnij, aby zmienić rozmiar teletekstu.
<b>REC</b>	Aby rozpocząć nagrywanie kanału. Naciśnij, aby rozpocząć nagrywanie strumienia kanałów na dysk flash USB.
<b>T-SHIFT</b>	Naciśnij przycisk, aby wstrzymać bieżący program DTV i rozpocząć nagrywanie w tle (używany tylko w modelach z funkcją DTV)

# Przewodnik po instalacji

Jeśli telewizor jest włączany po raz pierwszy i w pamięci telewizora nie ma żadnych programów, na ekranie zostanie wyświetlone menu "Installation Guide" (Przewodnik instalacji).

## 1. Język OSD

Naciśnij przycisk **▼** / **▲** , aby wybrać język menu i komunikatów.

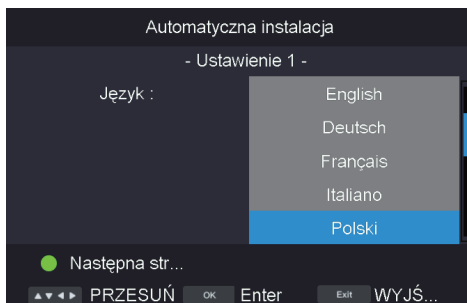

## 2. Kraj/region

Naciśnij przycisk **▼** / **▲** , aby wybrać żądany kraj/region.

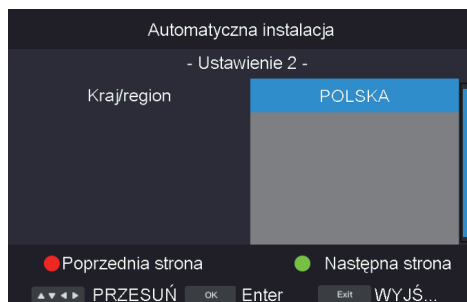

## 3. Typ anteny

Naciśnij przycisk **▼** / **▲** , aby wybrać antenę naziemną/kablową/satelitarną.

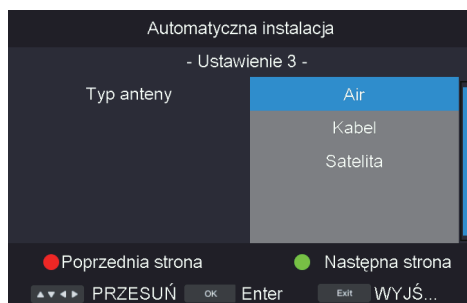

## 4. Automatyczne skanowanie

Naciśnij przycisk **▼** / **▲** , aby wybrać tryb: DTV+ATV, ATV,DTV .

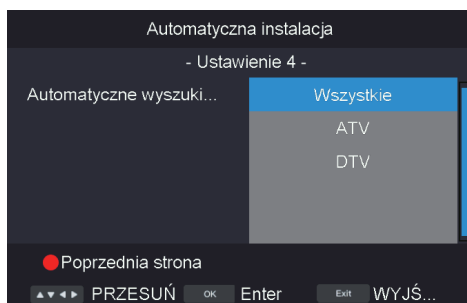

# Obsługa menu

## Menu Obraz

Naciśnij przycisk MENU, aby wyświetlić menu główne.

Naciśnij przycisk **◀** / **▶**, aby wybrać opcję OBRAZ w menu głównym, a następnie naciśnij przycisk ENTER / **▼**, aby wejść.



1. Naciśnij przycisk **▼** / **▲**, aby wybrać opcję, którą chcesz dostosować w menu OBRAZ.
2. Naciśnij przycisk Enter **◀** / **▶**, aby dokonać regulacji.
3. Po zakończeniu regulacji naciśnij przycisk MENU, aby powrócić do poprzedniego menu.

### Tryb obrazu

Naciśnij przycisk **▼** / **▲**, aby wybrać Tryb obrazu, a następnie naciśnij przycisk **▶**, aby wybrać. (Dostępne tryby obrazu: Standardowy/Dynamiczny/Movie/Użytkownika).

### Jasność/Kontrast/ Ostrość/Nasycenie/Odcień

Naciśnij przycisk **▼** / **▲**, aby wybrać opcję, a następnie naciśnij przycisk **▶**, aby dostosować.

### Temperatura kolorów

Naciśnij przycisk **▼** / **▲**, aby wybrać temperaturę kolorów, a następnie naciśnij przycisk **▶**, aby wybrać standardową/chłodną/ciepłą.

### Współczynnik proporcji

Naciśnij przycisk **▼** / **▲**, aby wybrać Współczynnik proporcji, a następnie naciśnij przycisk **▶**, aby wybrać Pełny/Powiększenie1/Powiększenie2/Auto/4:3.

### Redukcja szumów

Wybierz Wysoki/Średni/Niski/Wyłączony, aby poprawić jakość obrazu.

### Tryb HDMI

Tryb ekranu (dostępny tylko w przypadku źródła HDMI).

## Menu Dźwięk

Naciśnij przycisk MENU, aby wyświetlić menu główne.

Naciśnij przycisk **◀** / **▶**, aby wybrać opcję SOUND/DŹWIĘK w menu głównym, a następnie naciśnij przycisk ENTER / **▼**, aby wejść.



1. Naciśnij przycisk **▼** / **▲**, aby wybrać opcję, którą chcesz dostosować w menu SOUND/DŹWIĘK.

2. Naciśnij przycisk **◀** / **▶**, aby dokonać regulacji.

3. Po zakończeniu regulacji naciśnij przycisk MENU, aby powrócić do poprzedniego menu.

### Tryb dźwięku

Naciśnij przycisk **▼** / **▲**, aby wybrać Tryb dźwięku, a następnie naciśnij przycisk **◀** / **▶**, aby wybrać. (Dostępne tryby dźwięku: Standardowy, Muzyka, Osobisty, Film).

### Bas

Regulacja efektu basów. Zwiększa lub zmniejsza dźwięki o niższych tonach.

### Tony wysokie

Regulacja efektu wysokich tonów. Zwiększa lub zmniejsza wysokie dźwięki.

### Balans

Regulacja balansu między lewym i prawym głośnikiem w celu dostosowania do pozycji słuchania.

### Surround

Naciśnij przycisk **▼** / **▲**, aby wybrać opcję Dźwięk przestrzenny, a następnie naciśnij przycisk **◀** / **▶**, aby wybrać opcję Wł. lub Wył.

### AVL

Automatycznie redukuje nagłe zmiany głośności, na przykład podczas przełączania między kanałami.

Naciśnij przycisk **▼** / **▲**, aby wybrać AVL, a następnie naciśnij przycisk **◀** / **▶** button, aby wybrać opcję Wł. lub Wył.

### Cyfrowe wyjście audio

Naciśnij przycisk **▼** / **▲**, aby wybrać opcję Digital Audio Out, a następnie naciśnij przycisk **◀** / **▶**, aby wybrać opcję Off / Auto/PCM.

### Opis audio

Naciśnij przycisk **▼** / **▲**, aby wybrać opcję Opis audio, a następnie naciśnij przycisk Enter / **▶**, aby przejść do podmenu.

## Menu kanałów

Press MENU button to display the main menu.

Naciśnij przycisk MENU, aby wyświetlić menu główne.

Naciśnij przycisk [◀] / [▶], aby wybrać opcję KANAŁ w menu głównym, a następnie naciśnij przycisk ENTER / ▼, aby wejść.



1. Naciśnij przycisk [▼] / [▲], aby wybrać opcję, którą chcesz wybrać w menu KANAŁ.

2. Naciśnij przycisk Enter, aby wejść do podmenu.

3. Naciśnij przycisk MENU, aby powrócić do poprzedniego menu.

### Edycja kanału

Naciśnij przycisk [▼] / [▲], aby wybrać opcję Edycja kanału, a następnie naciśnij przycisk Enter / ▶, aby przejść do podmenu.

### Lista ulubionych

Naciśnij przycisk [▼] / [▲], aby wybrać opcję Lista ulubionych, a następnie naciśnij przycisk Enter / ▶, aby przejść do podmenu.

### Kraj/region

Naciśnij przycisk [▼] / [▲], aby wybrać Kraj/region, a następnie naciśnij przycisk [◀] / [▶], aby wybrać. (Niemcy/Francja/Włochy/Hiszpania/Portugalia/Rosja/Białoruś/Monako).

### Typ anteny

Naciśnij przycisk [▼] / [▲], aby wybrać typ anteny, a następnie naciśnij przycisk [◀] / [▶] button, aby wybrać. (Naziemna/Kablowa/Satelitarna).

### Automatyczne wyszukiwanie

Naciśnij przycisk [▼] / [▲], aby wybrać opcję Wyszukiwanie automatyczne, a następnie naciśnij przycisk Enter / ▶, aby przejść do podmenu.

### Wyszukiwanie ręczne DTW

Naciśnij przycisk [▼] / [▲], aby wybrać opcję Wyszukiwanie ręczne DTW, a następnie naciśnij przycisk Enter / ▶, aby przejść do podmenu.

### Wyszukiwanie ręczne ATV

Naciśnij przycisk [▼] / [▲], aby wybrać opcję Wyszukiwanie ręczne ATV, a następnie naciśnij przycisk Enter / ▶, aby przejść do podmenu.

### LCN

Naciśnij przycisk [▼] / [▲], aby wybrać LCN, a następnie naciśnij przycisk [◀] / [▶], aby wybrać LCN: Wł.

## Menu funkcji

Naciśnij przycisk MENU, aby wyświetlić menu główne.

Naciśnij przycisk [◀] / [▶], aby wybrać funkcję w menu głównym, a następnie naciśnij przycisk ENTER / ▼, aby wejść.

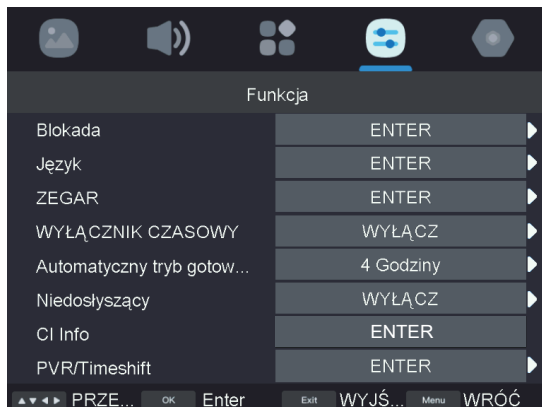

1. Naciśnij przycisk [▼] / [▲], aby wybrać opcję, którą chcesz dostosować w menu funkcji.

2. Naciśnij przycisk Enter / [◀] / [▶], aby dostosować.

3. Po zakończeniu regulacji naciśnij przycisk MENU, aby powrócić do poprzedniego menu.

### Blokada

Naciśnij przycisk [▼] / [▲], aby wybrać opcję Zablokuj, a następnie naciśnij przycisk Enter / ▶, aby przejść do podmenu.

### Język

Naciśnij przycisk [▼] / [▲], aby wybrać opcję Język, a następnie naciśnij przycisk Enter / ▶, aby przejść do podmenu.

### Zegar

Naciśnij przycisk [▼] / [▲], aby wybrać opcję Zegar, a następnie naciśnij przycisk Enter / ▶, aby przejść do podmenu.

### Wyłącznik czasowy

Naciśnij przycisk [▼] / [▲], aby wybrać Sleep Timer, a następnie naciśnij przycisk [◀] / [▶], aby wybrać Off / 10mins / 20mins / 30mins / 60mins / 90mins / 120mins / 180mins / 240mins.

### Automatyczny tryb gotowości

Naciśnij przycisk [▼] / [▲], aby wybrać Sleep Timer, a następnie naciśnij przycisk [◀] / [▶] button, aby wybrać Off / 3Hours / 4Hours / 5Hours.

### Niedosłyszający

Naciśnij przycisk [▼] / [▲], aby wybrać opcję Niedosłyszający, a następnie naciśnij przycisk [◀] / [▶] button, aby wybrać opcję Wł. lub Wył.

### CI Into

Naciśnij przycisk [▼] / [▲], aby wybrać CI Into, a następnie naciśnij przycisk Enter / ▶, aby przejść do podmenu.

### PVR/Przesunięcie czasowe

Naciśnij przycisk **▼** / **▲** , aby wybrać PVR/Timeshift , a następnie naciśnij przycisk Enter / **▶** , aby wejść do podmenu. (Wybór partycji / Automatyczne przesunięcie czasowe / Bufor przesunięcia czasowego / Harmonogram/ Lista / Lista nagrań / Uruchomienie rejestratora)

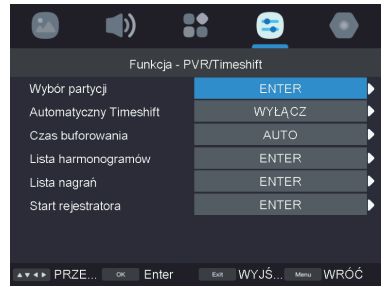

### HDMI CEC

Naciśnij przycisk **▼** / **▲** , aby wybrać HDMI CEC, a następnie naciśnij przycisk Enter / **▶** , aby przejść do (CEC Control/TV Auto Power on/Preferencje głośnika/ HDMI ARC/Lista urządzeń).





## Menu ustawień

Naciśnij przycisk MENU, aby wyświetlić menu główne.

Naciśnij przycisk **◀** / **▶** , aby wybrać SETUP w menu głównym, a następnie naciśnij ENTER / ▼ , aby wejść.



1. Naciśnij przycisk **▼** / **▲** , aby wybrać opcję, którą chcesz dostosować w menu SETUP.

2. Naciśnij przycisk Enter/ **◀** / **▶** , aby dostosować.

3. Po zakończeniu regulacji naciśnij przycisk MENU, aby zapisać i powrócić do poprzedniego menu.

### Timer OSD

Naciśnij przycisk **▼** / **▲** , aby wybrać Timer OSD, a następnie naciśnij przycisk **◀** / **▶** , aby wybrać Nigdy 5 sekund/10 sekund/15 sekund/20 sekund/25 sekund/30 sekund.

### Blue Screen

Naciśnij przycisk **▼** / **▲** , aby wybrać opcję Niebieski ekran, a następnie naciśnij przycisk **◀** / **▶** button, aby wybrać opcję Wł. lub Wył.

### Resetowanie ustawień telewizora

Naciśnij przycisk **▼** / **▲** , aby wybrać opcję Resetuj ustawienia telewizora, a następnie naciśnij przycisk Enter / **▶** , aby przejść do podmenu.

# Odtwarzanie multimedialnych

Uwaga: Przed uruchomieniem menu USB, podłącz urządzenie USB, a następnie naciśnij przycisk INPUT, aby ustawić źródło wejścia na USB.

Naciśnij przycisk **◀** / **▶**, aby wybrać USB w menu Source, a następnie naciśnij przycisk Enter, aby wejść. Naciśnij przycisk **◀** / **▶**, aby wybrać opcję, którą chcesz dostosować w głównym menu USB, a następnie naciśnij przycisk Enter, aby wejść.

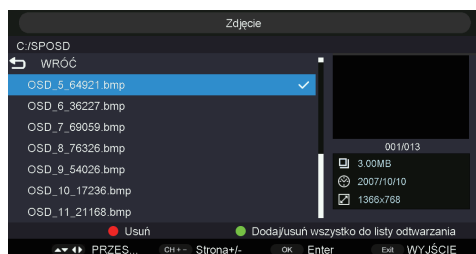
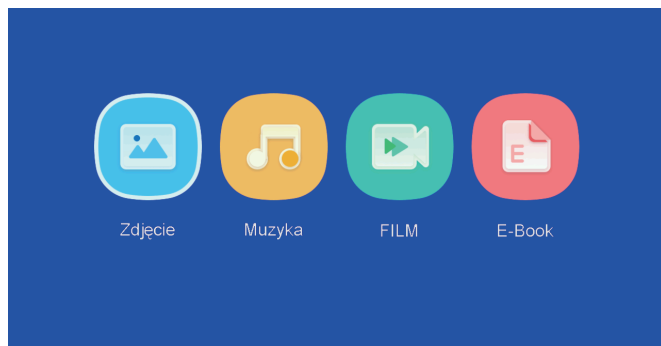

## Zdjęcie

Naciśnij przycisk **◀** / **▶**, aby wybrać opcję ZDJĘCIE w menu głównym, a następnie naciśnij przycisk OK, aby wejść.

Naciśnij przycisk **▼** / **▲**, aby wybrać dysk, który chcesz obejrzeć, a następnie naciśnij przycisk OK, aby wejść.

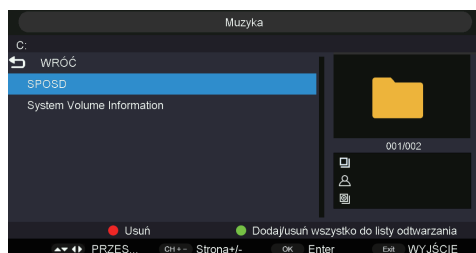

## Muzyka

Naciśnij przycisk **◀** / **▶**, aby wybrać MUZYKA w menu głównym, a następnie naciśnij przycisk OK, aby wejść.

Naciśnij przycisk **▼** / **▲**, aby wybrać dysk, który chcesz obejrzeć, a następnie naciśnij przycisk OK, aby wejść.

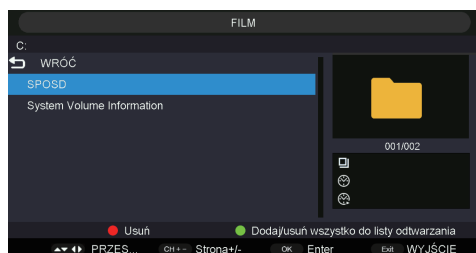

## Film

Naciśnij przycisk **◀** / **▶**, aby wybrać opcję FILM w menu głównym, a następnie naciśnij przycisk OK, aby wejść.

Naciśnij przycisk **▼** / **▲**, aby wybrać dysk, który chcesz obejrzeć, a następnie naciśnij przycisk OK, aby wejść.

## Rozwiązywanie problemów

Przed wezwaniem serwisu należy zapoznać się z poniższym przewodnikiem rozwiązywania problemów. Jeśli problem nadal występuje, należy odłączyć telewizor i wezwać serwis.

Objaw	Lista sprawdzania
Brak obrazu, brak dźwięku / Normalny obraz, brak dźwięku	<ul style="list-style-type: none"><li>• Sprawdź, czy główne zasilanie telewizora jest włączone.</li><li>• Sprawdź podłączenie przewodu zasilającego i/lub innych przewodów.</li></ul>
Normalny obraz, brak dźwięku	<ul style="list-style-type: none"><li>• Sprawdź poziom głośności.</li><li>• Sprawdź, czy przycisk <b>MUTE</b> został naciśnięty.</li><li>• Sprawdź podłączenie urządzeń zewnętrznych.</li></ul>
Słaby kolor lub brak koloru, normalny dźwięk	<ul style="list-style-type: none"><li>• Sprawdź poziom wartości opcji "Jasność" i "Kontrast" w menu PICTURE (Obraz).</li></ul>
Wiele obrazów, normalny dźwięk	<ul style="list-style-type: none"><li>• Sprawdź podłączenie i kierunek anteny.</li><li>• Dokładne dostrojenie telewizora.</li><li>• Sprawdź podłączenie urządzeń zewnętrznych.</li><li>• Stacja telewizyjna może mieć problemy z nadawaniem. Wypróbuj inny kanał.</li></ul>
Przerywane zakłócenia	<ul style="list-style-type: none"><li>• Sprawdź, czy źródło zakłóceń jest dobrze ekranowane.</li><li>• Usuń tego rodzaju urządzenia elektryczne z dala od telewizora.</li></ul>
Pilot zdalnego sterowania nie działa	<ul style="list-style-type: none"><li>• Sprawdź, czy baterie są prawidłowo zainstalowane.</li><li>• Baterie mogą być wyczerpane. Wymień je na nowe.</li><li>• Usuń wszelkie przeszkody między pilotem zdalnego sterowania a czujnikiem pilota.</li><li>• Upewnij się, że na czujnik pilota nie pada silne światło.</li></ul>

### OSTRZEŻENIE

**\*ABY ZAPOBIEC ROZPRZESTRZENIANIU SIĘ OGNIA, ŚWIECE LUB INNE PŁOMIENIE NALEŻY ZAWSZE TRZYMAĆ Z DALA OD TEGO PRODUKTU.**

**\*JEŚLI PROBLEMY NIE USTĄPIĄ, NALEŻY SKONTAKTOWAĆ SIĘ Z AUTORYZOWANYM SERWISEM KIANO. ZAWSZE NALEŻY KORZYSTAĆ Z USŁUG CERTYFIKOWANEGO TECHNIKA/ELEKTRYKA.**



To urządzenie jest urządzeniem elektrycznym klasy II lub podwójnie izolowanym. Zostało ono zaprojektowane w taki sposób, że nie wymaga bezpiecznego podłączenia do uziemienia.



Jeśli w przyszłości zajdzie potrzeba pozbycia się tego produktu, należy pamiętać, że: Zużytych produktów elektrycznych nie należy wyrzucać razem z odpadami domowymi. Tam, gdzie jest to możliwe, należy poddać je recyklingowi. Informacje na temat recyklingu można uzyskać od władz lokalnych lub sprzedawcy.

(Dyrektywa w sprawie zużytego sprzętu elektrycznego i elektronicznego)



Pełną instrukcję obsługi, również w innych językach znajdziesz na stronie:  
<https://kiano.pl/help/>

# Original User's Manual

Slim TV 19" travel

**EN**

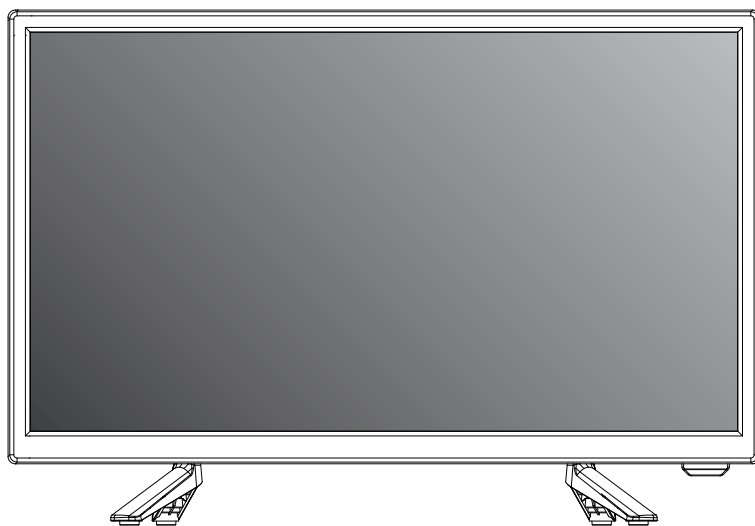

**IMPORTANT:** Before installing and using your TV, read the manual carefully.  
Keep this manual handy in case you need it.

# Important Safety Instructions

- ★ **WARNING:** To prevent injury, this apparatus must be securely attached to the floor/wall in accordance with the installation instruction.
- ★ **WARNING:** To reduce the risk of fire or electric shock, do not expose this apparatus to rain or moisture. The apparatus shall not be exposed to dripping or splashing and that objects filled with liquids, such as vases, shall not be placed on apparatus.
- ★ **WARNING:** The mains plug/appliance coupler is used as disconnect device, the disconnect device shall remain readily operable.
- ★ **WARNING:** The mains plug is used as disconnect device, the disconnect device shall remain readily operable.
- ★ **WARNING:** The mains plug is used as disconnect device, the disconnect device shall remain readily operable.
- ★ No naked flame sources, such as lighted candles, should be placed on the apparatus.
- ★ **WARNING:** The battery (battery or batteries or battery pack) shall not be exposed to excessive heat such as sunshine, fire or the like.
- ★ **WARNING:** To prevent the spread of fire, keep candles or other open flames away from this product at all times.
- ★ Do not install this equipment in a confined or built-in space such as a book case or similar unit, and remain in a well ventilated condition at open site. The ventilation should not be impeded by covering the ventilation openings with items such as newspaper, table-cloths, curtains etc.
- ★ The instructions for installation or use provided with non-floor standing televisions likely to be used in the home and weighing over 7 kg shall contain the following information or equivalent:

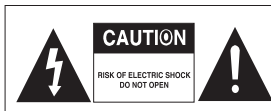

- This lightning flash with arrowhead symbol within an equilateral triangle is intended to alert the user to the presence of non-insulated "dangerous voltage" within the product's enclosure that may be of sufficient magnitude to constitute a risk of electric shock.

**WARNING:** To reduce the risk of electric shock, do not remove cover (or back) as there are no user-serviceable parts inside. Refer servicing to qualified personnel.

- The exclamation point within an equilateral triangle is intended to alert the user to the presence of important operating and maintenance instructions in the literature accompanying the appliance.

## WARNING

Never place a television set in an unstable location. A television set may fall, causing serious personal injury or death. Many injuries, particularly to children, can be avoided by taking simple precautions such as:

- Using cabinets or stands recommended by the manufacturer of the television set.
- Only using furniture that can safely support the television set.
- Ensuring the television set is not overhanging the edge of the supporting furniture.
- Not placing the television set on tall furniture (for example, cupboards or bookcases) without anchoring both the furniture and the television set to a suitable support.
- Not placing the television set on cloth or other materials that may be located between the television set and supporting furniture.
- Educating children about the dangers of climbing on furniture to reach the television set or its controls.

# Supplied Accessories

Check the supplied accessories before installation.  
In case of missing or damaged, please contact the dealer immediately.

Remote Control x1    AAA Batteries x2    User Manual x1



- The type of power plug provided may be different for some countries.
- Please store the screws that are not used.

# Keypad Buttons

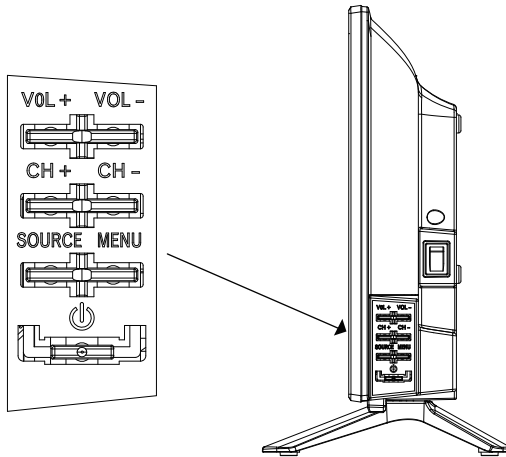





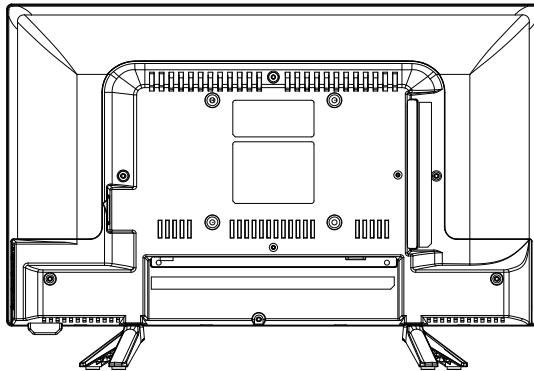





1. **POWER (⏻)**: Turns the TV on and off.
2. **MENU**: Displays the TV Main Menu.
3. **SOURCE**: Displays the Source Select List.
4. **CH+/-**: Channel selection. In the TV menu system, it acts like the right arrow on the remote control, press and hold the Channel up/down key to select programme.
5. **VOL+/-**: Volume selection, In the TV menu system, it acts like the right arrow on the remote control and long press +/- to adjust the volume level.

# Functional Overview









(The back view is for reference only, please refer to the actual product for details)

Connector	Function	Description
	<b>COAX</b>	Connection for Digital Coaxial input for Audio Amplifier.
	<b>HDMI</b>	Connect to equipment with HDMI output.
	<b>DVB-S2</b>	DVB-S2 Input Terminal. Connect to LNBF.
	<b>DVB-T2</b>	<b>Antenna Input terminal</b> Connect to equipment with antenna output or wall antenna socket.
	<b>AV IN</b>	Video and Audio(L/R)input Terminal
	<b>USB</b>	Insert USB .
	<b>EARPHONE</b>	Connects audio amplifier or other device with that audio input.
	<b>DC 12V (+ - ●) - -</b>	DC 12V input port.
	<b>CI</b>	Slot for Common Interface device (Decoder)
	<b>VGA</b>	Connecting to your computr Connect the D-SUB cable between the PC input (VGA), TV receivers and computers. PC audio cable, connect the PC Audio Input (STEREO) TV receiver and audio output of your PC to activate the PC sound.
	<b>PC AUDIO</b>	Audio input for PC Audio Card.











# Remote control



Button	Description
	Turn the TV on and off.
	Press this button to cut off the sound of the TV set temporarily, press again to resume.
<b>NUMBER BUTTONS</b>	Use to choose channels (in TV mode).
	Press this button before entering a program number greater than 09.
	Return to last viewed program/signal source.
<b>CH+/CH-</b>	Scroll to next/previous channel.
<b>VOL+/VOL-</b>	Press to increase or decrease audio volume.
<b>EPG</b>	Enter electronic program guide (only for DTV mode).
<b>AUDIO</b>	Display and selects audio systems.
	The button can be used to switch among the option that you want.
<b>PICTURE</b>	Select the picture mode.
<b>SOUND</b>	Select the sound mode.
<b>ASPECT</b>	Press to adjust picture ratio.
<b>MENU</b>	Press to display or remove onscreen menus or to quit some operation.
<b>SOURCE</b>	Press to change signal source.
<b>ENTER</b>	Selects or runs a focused menu item.
	Directional pad (up / down / left / right). Moves the focus and changes the values seen on the TV's menu.
<b>EXIT</b>	Press to exit the current interface.
<b>INFO</b>	When pressed while you are watching a programme, detailed programme information appears.
<b>COLOR BUTTONS</b>	Red / green / yellow / blue key. Use as a navigation link or program edit menu.
	Digital media player control button: Include play / pause, stop, backward, forward, next, previous (in USB mode).
<b>REC</b>	To start Record Channel. Press to start recording channels stream to your USB flash disk.
<b>T-SHIFT</b>	Press the button to pause current DTV program and start record background (Used for models with DTV function only)

# Remote control



<b>REPEAT</b>	USB Mode: Press to select the repeat play mode.
<b>SUBTITLE</b>	Press the button to display available subtitles (in DTV mode).
	Press to display the favourite programmes selected (in TV mode).
<b>LIST</b>	TV Mode: Press to call Channel List.
	TXT Mode: INDEX- Press to call Index main page.
	TXT Mode: Press to call teletext. Press button again to turn off teletext.
	TXT Mode: HOLD-press button to freeze teletext page. Press button again to unfreeze page.
	TXT Mode: Cancel the teletext but not to exit teletext press again to show teletext.
	TXT Mode: Press button to turn on Subpage. Press again button to turn off Subpage.
	TXT Mode: Press button to display hidden teletext information.
	TXT Mode: Size- Press to change teletext size.

# Installation Guide

If this is the first time you are turning on the TV and there are no programs in the TV memory, "Installation Guide" menu will appear on the screen.

## 1. OSD Language

Press **▼** / **▲** button to select the language to be used for menus and message.

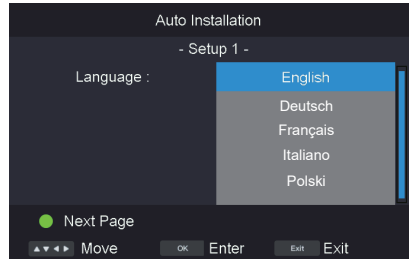

## 2. Country/region

Press **▼** / **▲** button to select the country/region you want to.

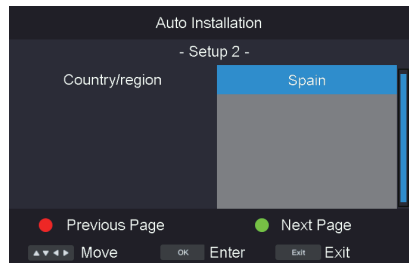

## 3. Antenna Type

Press **▼** / **▲** button to select Air/cable/satellite.

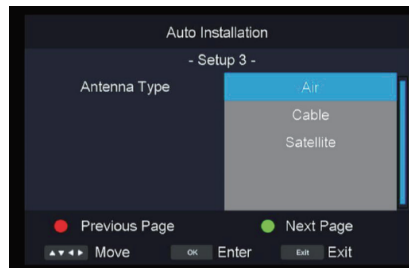

## 4. Auto Scan

Press **▼** / **▲** button to select Mode: DTV+ATV, ATV,DTV .

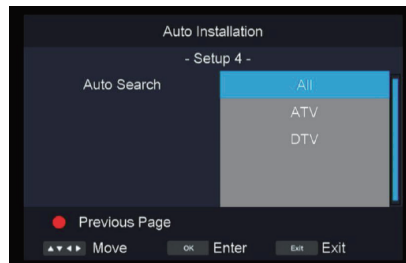

# Menu Operation

## Picture Menu

Press MENU button to display the main menu.

Press **◀** / **▶** button select PICTURE in the main menu, then press ENTER / **▼** to enter.



1. Press **▼** / **▲** button to select the option that you want to adjust in the PICTURE menu.
2. Press Enter **◀** / **▶** button to adjust.
3. After finishing your adjustment, Press MENU button to return back to the previous menu.

### Picture MODE

Press **▼** / **▲** button to select Picture Mode, then press **▶** button to select.  
(Available Picture mode: Standard/Dynamic/Movie/User).

### Brightness/Contrast/ Sharpness/Saturation/Hue

Press **▼** / **▲** button to select option, then press **▶** button to adjust.

### Color Temperature

Press **▼** / **▲** button to select Color Temperature, then press **▶** button to select Standard/Cool/Warm.

### Aspect Ratio

Press **▼** / **▲** button to select Aspect Ratio, then press **▶** button to select Full/Zoom1/Zoom2/Auto/4:3.

### Noise Reduction

Select the High/Middle/Low/Off to improve the quality of the picture.

### HDMI Mode

Screen Mode(It only available on HDMI source.)

## Sound Menu

Press MENU button to display the main menu.

Press [◀] / [▶] button select SOUND in the main menu, then press ENTER / ▼ to enter.



1. Press [▼] / [▲] button to select the option that you want to adjust in the SOUND menu.
2. Press Ente [◀] / [▶] button to adjust.
3. After finishing your adjustment, Press MENU button to return back to the previous menu.

### Sound Mode

Press [▼] / [▲] button to select Audio Mode, then press [◀] / [▶] button to select. (Available Sound mode: Standard, Music, Personal, Movie).

### Bass

Adjust the bass effect. Increases or decreases lower-pitched sounds.

### Treble

Adjust the treble effect. Increases or decreases high-pitched sounds.

### Balance

Adjust the balance between left and right speakers to adapt to your listening position.

### Surround

Press [▼] / [▲] button to select Surround Sound, then press [◀] / [▶] button to select On or Off.

### AVL

Automatically reduces sudden volume changes, for example, when switching between the channels. Press [▼] / [▲] button to select AVL, then press [◀] / [▶] button to select On or Off.

### Digital Audio Out

Press [▼] / [▲] button to select Digital Audio Out, then press [◀] / [▶] button to select Off / Auto/PCM .

### Audio Description

Press [▼] / [▲] button to select Audio Description , then press Enter / ▶ button to enter sub-menu.

## Channel Menu

Press MENU button to display the main menu.

Press **【◀】 / 【▶】** button to select CHANNEL in the main menu, then press ENTER / **▼** to enter.

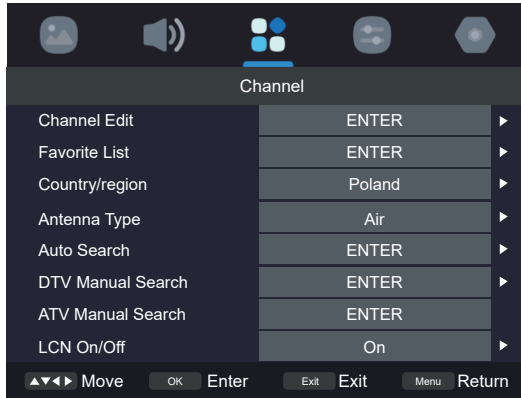

1. Press **【▼】 / 【▲】** button to select the option that you want to select in the CHANNEL menu.

2. Press Enter button to enter sub-menu.

3. Press MENU button to return back to the previous menu.

### Channel Edit

Press **【▼】 / 【▲】** button to select Channel Edit, then press Enter / **▶** button to enter sub-menu.

### Favorite List

Press **【▼】 / 【▲】** button to select Favorite List, then press Enter / **▶** button to enter sub-menu.

### Country/region

Press **【▼】 / 【▲】** button to select Country/region, then press **【◀】 / 【▶】** button to select. (Germany/France/Italy/Spain/Portugal/Russia/Belarus/Monaco).

### Antenna Type

Press **【▼】 / 【▲】** button to select Antenna Type, then press **【◀】 / 【▶】** button to select. (Air/Cable/Satellite).

### Auto Search

Press **【▼】 / 【▲】** button to select Auto Search, then press Enter / **▶** button to enter sub-menu.

### DTV Manual Search

Press **【▼】 / 【▲】** button to select DTV Manual Search, then press Enter / **▶** button to enter sub-menu.

### ATV Manual Search

Press **【▼】 / 【▲】** button to select ATV Manual Search, then press Enter / **▶** button to enter sub-menu.

### LCN

Press **【▼】 / 【▲】** button to select LCN, then Press **【◀】 / 【▶】** button to select LCN: On/Off.

## Feature Menu

Press MENU button to display the main menu.

Press **【◀】 / 【▶】** button select Feature in the main menu, then press ENTER / **▼** to enter.

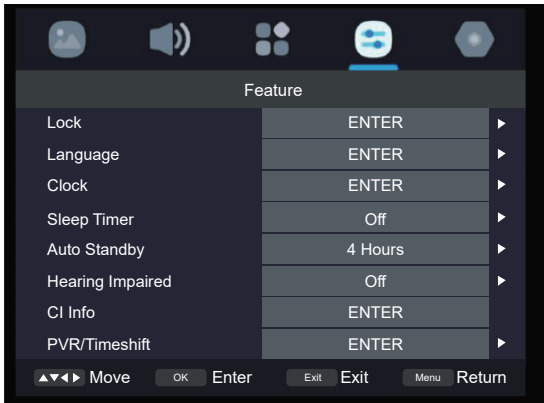

1. Press **【▼】 / 【▲】** button to select the option that you want to adjust in the Feature menu.

2. Press Enter/ **【◀】 / 【▶】** button to adjust.

3. After finishing your adjustment, Press MENU button to return back to the previous menu.

### Lock

Press **【▼】 / 【▲】** button to select Lock , then press Enter / **▶** button to enter sub-menu.

### Language

Press **【▼】 / 【▲】** button to select Language , then press Enter / **▶** button to enter sub-menu.

### Clock

Press **【▼】 / 【▲】** button to select Clock , then press Enter / **▶** button to enter sub-menu.

### Sleep Timer

Press **【▼】 / 【▲】** button to select Sleep Timer, then press **【◀】 / 【▶】** button to select Off /10mins/ 20mins/30mins/60mins/90mins/120mins/180mins/240mins.

### Auto Standby

Press **【▼】 / 【▲】** button to select Sleep Timer, then press **【◀】 / 【▶】** button to select Off /3Hours/ 4Hourss/5Hours.

### Hearing Impaired

Press **【▼】 / 【▲】** button to select Hearing Impaired, then press **【◀】 / 【▶】** button to select On or Off.

### CI Into

Press **【▼】 / 【▲】** button to select CI Into , then press Enter / **▶** button to enter sub-menu.

### PVR/Timeshift

Press **【▼】 / 【▲】** button to select PVR/Timeshift , then press Enter / **▶** button to enter sub-menu.(Parition Select/Auto Timeshift/Timeshift Buffer/Schedule/List/Record List/Recorder Start).

### PVR/Timeshift

Press **▼** / **▲** button to select PVR/Timeshift , then press Enter / **▶** button to enter sub-menu.  
(Partition Select/Auto Timeshift/Timeshift Buffer/Schedule List/Record List/Recorder Start).

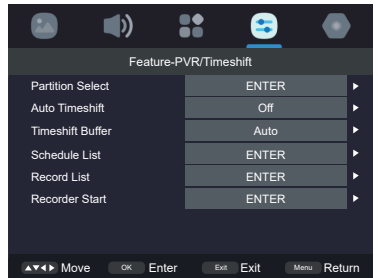

### HDMI CEC

Press **▼** / **▲** button to select HDMI CEC , then press Enter / **▶** button to enter (CEC Control/TV Auto Power on/ Device Auto Power off/Speaker Preference/HDMI ARC/Device List).

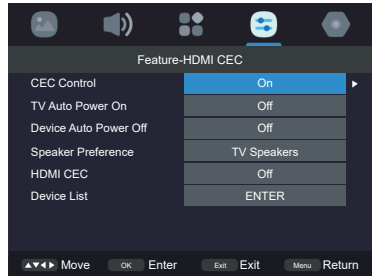



## Setup Menu

Press MENU button to display the main menu.

Press **【◀】** / **【▶】** button select SETUP in the main menu, then press ENTER / **▼** to enter.

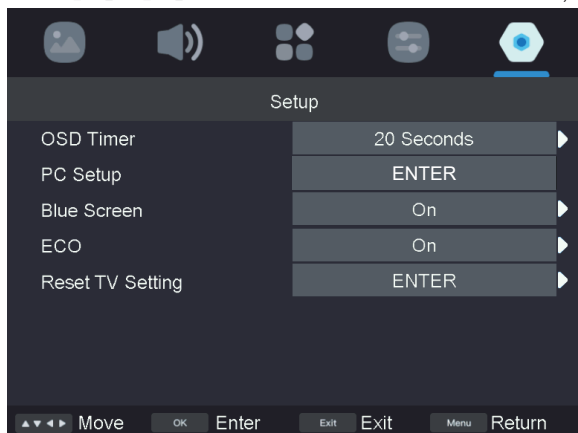

1. Press **【▼】** / **【▲】** button to select the option that you want to adjust in the SETUP menu.

2. Press Enter/ **【◀】** / **【▶】** button to adjust.

3. After finishing your adjustment, Press MENU button to save and return back to the previous menu.

### OSD Timer

Press **【▼】** / **【▲】** button to select OSD Timer, then press **【◀】** / **【▶】** button to select Never 5 Seconds/10 Seconds/15 Seconds/20 Seconds/25 Seconds/30 Seconds.

### Blue Screen

Press **【▼】** / **【▲】** button to select Blue Screen, then press **【◀】** / **【▶】** button to select On or Off.

### Reset TV Setting

Press **【▼】** / **【▲】** button to select Reset TV Setting , then press Enter / **▶** button to enter sub-menu.

# Media Play

Note: Before operating USB menu, Plug in USB device, then press INPUT button to set the Input Source to USB.

Press **【◀】 / 【▶】** button to select USB in the Source menu, then press Enter button to enter.

Press **【◀】 / 【▶】** button to select the option you want to adjust in the main USB menu, then press Enter button to enter.

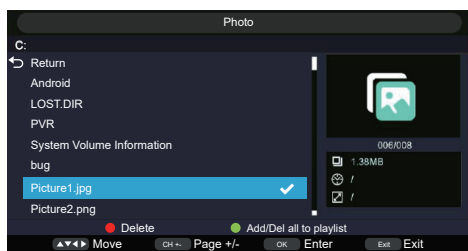
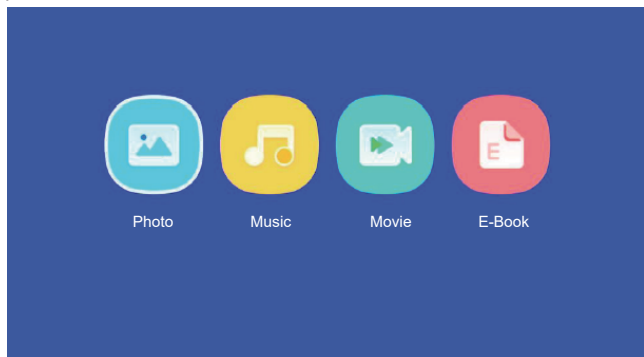

## Photo

Press **【◀】 / 【▶】** button to select PHOTO in the main menu, then press OK button to enter.

Press **【▼】 / 【▲】** button to select drive disk you want to watch, then press OK button to enter.

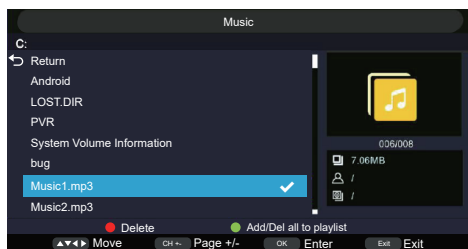

## Music

Press **【◀】 / 【▶】** button to select MUSIC in the main menu, then press OK button to enter.

Press **【▼】 / 【▲】** button to select drive disk you want to watch, then press OK button to enter.

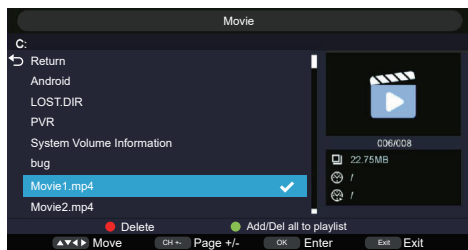

## Movie

Press **【◀】 / 【▶】** button to select MOVIE in the main menu, then press OK button to enter.

Press **【▼】 / 【▲】** button to select drive disk you want to watch, then press OK button to enter.

# Troubleshooting

Before calling service personnel, please check the following troubleshooting guide. If any problem still persists, unplug the TV set and call for servicing.

Symptom	Check List
No picture, no sound	<ul style="list-style-type: none"><li>• Check if the main power of the TV is turned on.</li><li>• Check the connection of the power cord and/or other cables.</li></ul>
Normal picture, no sound	<ul style="list-style-type: none"><li>• Check the volume level.</li><li>• Check if the <b>⏏</b> button has been pressed or not.</li><li>• Check the connection of the external equipment.</li></ul>
Poor color or no color, normal sound	<ul style="list-style-type: none"><li>• Check the value level of "Brightness" and "Contrast" in PICTURE menu.</li></ul>
Multiple images, normal sound	<ul style="list-style-type: none"><li>• Check the antenna connection and direction.</li><li>• Fine tuning the TV.</li><li>• Check the connection of the external equipment.</li><li>• The TV station may have broadcast difficulties. Try another channel.</li></ul>
Intermittent interference	<ul style="list-style-type: none"><li>• Check if the source of interference is shield well.</li><li>• Remove those kinds of electrical devices away from the TV.</li></ul>
Remote control does not work	<ul style="list-style-type: none"><li>• Check if the batteries are installed correctly.</li><li>• The batteries may be exhausted. Replace them with new ones.</li><li>• Remove all obstruction between the remote control and the remote control sensor.</li><li>• Ensure there is no strong light shining on the remote control sensor.</li></ul>

## WARNING

**\*To prevent the spread of fire, keep candles or other flames away from this product at all times.**

**\*IF PROBLEMS PERSIST, CONTACT AN APPROVED BRUHM SERVICE TECHNICIAN. ALWAYS USE A CERTIFIED TECHNICIAN/ELECTRICIAN.**



This equipment is a Class II or double insulated electrical appliance. It has been designed in such a way that it does not require a safety connection to electrical earth.



If at any time in the future you should need to dispose of this product please note that: Waste electrical products should not be disposed of with household waste. Please recycle where facilities exist. Check with your Local Authority or retailer for recycling advice. (Waste Electrical and Electronic Equipment Directive)



You can find the full user manual for the device, also in other languages on website: <https://kiano.pl/help/>