

# Hisense

life reimagined

## INSTRUKCJA OBSŁUGI DLA UŻYTKOWNIKA

Przed uruchomieniem urządzenia, prosimy o dokładne przeczytanie niniejszej instrukcji obsługi i zachowanie jej na przyszłość.

RB343D4DDE  
RB343D4DWF

Polski

## Spis treści

Ostrzeżenia i informacje dotyczące bezpieczeństwa...2	Korzystanie z urządzenia.....14
Instalacja nowego urządzenia.....8	Pomocne wskazówki i porady.....15
Opis urządzenia.....9	Czyszczenie i pielęgnacja.....16
Zmiana kierunku otwierania drzwi.....10	Rozwiązywanie problemów.....18
Działanie.....13	Utylizacja urządzenia.....19



## Ostrzeżenia i informacje dotyczące bezpieczeństwa

Dla własnego bezpieczeństwa i w celu prawidłowego korzystania z urządzenia, przed jego instalacją i pierwszym użyciem, przeczytaj uważnie niniejszą instrukcję obsługi, w tym zawarte w niej wskazówki i ostrzeżenia. Aby nie popełniać niepotrzebnych błędów i uniknąć wypadków, ważne jest upewnienie się, czy wszystkie osoby korzystające z urządzenia zostały dokładnie zaznajomione z jego obsługą i funkcjami bezpieczeństwa. Zachowaj tę instrukcję na przyszłość, i upewnij się, że została dołączona do urządzenia w przypadku jego przeniesienia lub sprzedaży, tak aby każda osoba korzystająca z urządzenia podczas okresu jego eksploatacji mogła uzyskać odpowiednie informacje dotyczące użytkowania i bezpieczeństwa.

W celu zapewnienia bezpieczeństwa życia i ochrony mienia należy zachować wszystkie środki ostrożności opisane w niniejszej instrukcji obsługi, ponieważ producent nie ponosi odpowiedzialności za szkody spowodowane zaniechaniem.

### Bezpieczeństwo dzieci i innych osób narażonych na niebezpieczeństwo

- **Zgodnie z normą EN**

Niniejsze urządzenie może być używane przez dzieci w wieku powyżej 8 r.ż. i osoby o ograniczonej sprawności fizycznej, sensorycznej lub umysłowej, lub nieposiadające doświadczenia i wiedzy, tylko pod warunkiem, że robią to pod nadzorem lub uzyskały instrukcje dotyczące bezpiecznego korzystania z urządzenia i rozumieją związane z tym zagrożenia. Dzieci nie powinny bawić się urządzeniem. Czyszczenie i konserwacja, leżące po stronie użytkownika, mogą być przeprowadzane przez dzieci tylko pod nadzorem osoby dorosłej.

Dzieci od 3 do 8 r.ż. mogą pakować i wyjmować żywność z urządzeń chłodniczych.

- **Zgodnie z normą IEC**

Niniejsze urządzenie nie jest przeznaczone do użytkowania przez osoby (w tym również dzieci), których sprawność fizyczna, sensoryczna lub umysłowa jest ograniczona, jak również przez osoby nieposiadające doświadczenia lub wiedzy w tym zakresie, chyba że robią to pod nadzorem lub uzyskały instrukcje dotyczące bezpiecznego korzystania z urządzenia od osoby odpowiedzialnej za ich bezpieczeństwo.

Dzieci powinny znajdować się pod nadzorem, aby nie bawiły się urządzeniem.

- Wszystkie opakowania należy przechowywać z dala od dzieci, ze względu na ryzyko uduszenia.
- Przed oddaniem urządzenia do utylizacji, wyciągnij wtyczkę z gniazdka, odetnij kabel zasilający (jak najbliżej urządzenia) i wyjmij drzwiczki, tak aby dzieci bawiące się urządzeniem nie zostały porażone prądem elektrycznym lub uwięzione wewnątrz urządzenia.
- Jeśli urządzenie wyposażone w magnetyczne uszczelki drzwi ma zastąpić urządzenie starszego typu, które posiada blokadę sprężynową (zatraskową) w drzwiach lub obudowie, przed wyrzuceniem starego urządzenia upewnij się, że blokada sprężynowa została dezaktywowana. Dzięki temu urządzenie nie stanie się śmiertelną pułapką dla dzieci.

## Ogólne środki bezpieczeństwa



- **OSTRZEŻENIE** - Urządzenie jest przeznaczone do użytkowania w gospodarstwach domowych, oraz w miejscach i do celów określonych poniżej:
  - kuchnie na zapleczach sklepów, biur i innych miejsc pracy;
  - gospodarstwa rolne;
  - hotele, motele i inne miejsca zakwaterowania, np. pensjonaty (do korzystania przez gości);
  - catering i podobne zastosowania niehandlowe.
- **OSTRZEŻENIE** - W urządzeniu nie wolno przechowywać substancji wybuchowych, np. pojemników aerozolowych z czynnikiem pędnym.
- **OSTRZEŻENIE** - Jeśli przewód zasilający uległ uszkodzeniu, musi zostać wymieniony przez producenta, serwisanta lub inną osobę posiadającą odpowiednie kwalifikacje, aby nie narażać na szwank bezpieczeństwa.
- **OSTRZEŻENIE** – Nie zasłaniać otworów wentylacyjnych na zewnątrz i wewnątrz urządzenia.
- **OSTRZEŻENIE** - Nie stosować urządzeń mechanicznych ani żadnych innych środków do przyspieszenia procesu rozmrażania, poza zalecanymi przez producenta.
- **OSTRZEŻENIE** - Nie uszkodzić obiegu czynnika chłodniczego.
- **OSTRZEŻENIE** - Nie należy używać urządzeń elektrycznych w komorach na żywność wewnątrz urządzenia, poza zalecanymi przez producenta.
- **OSTRZEŻENIE** - Czynnik chłodniczy i gaz izolacyjny są łatwopalne. Stare urządzenie przekaz do autoryzowanego centrum utylizacji odpadów. Nie wystawiaj na działanie płomieni.
- **OSTRZEŻENIE** – Podczas ustawiania urządzenia, upewnij się, że przewód zasilający nie został przygnieciony lub uszkodzony.
- **OSTRZEŻENIE** - Do zasilania urządzenia nie stosować rozgałęziaczy ani przedłużaczy.

- **OSTRZEŻENIE** — Żywność należy zapakować w woreczki przed włożeniem do lodówki, a płyny przelewać do butelek lub zakorkowanych pojemników, aby uniknąć problemu z czyszczeniem okładziny ścianek komór.



Symbol  ostrzega, że czynnik chłodniczy i gaz izolacyjny są łatwopalne.  
**OSTRZEŻENIE! Ryzyko pożaru / materiały łatwopalne**

## Wymiana zintegrowanych źródeł światła

- **OSTRZEŻENIE** – Źródła światła nie mogą być wymieniane przez użytkownika! Jeśli lampy zostaną uszkodzone, skontaktuj się z infolinią obsługi klienta w celu uzyskania pomocy. Niniejsze ostrzeżenie dotyczy wyłącznie chłodziarek wyposażonych w zintegrowane źródła światła.

## Czynnik chłodniczy

Naturalny czynnik chłodniczy - izobuten (R600a) - obecny w obwodzie czynnika chłodniczego urządzenia, to gaz o wysokim stopniu kompatybilności środowiskowej, lecz łatwopalny. Podczas transportu i instalacji urządzenia należy zapewnić, aby żaden z elementów obwodu czynnika chłodniczego nie został uszkodzony.

Czynnik chłodniczy (R600a) jest łatwopalny.

- **OSTRZEŻENIE** – W chłodziarko-zamrażarce znajduje się czynnik chłodniczy, a w izolacji gazy. Czynnik chłodniczy i gazy wymagają specjalistycznej utylizacji, ponieważ mogą powodować obrażenia oczu lub ulec zapłonowi. Przed prawidłową utylizacją upewnij się, że rurki obwodu czynnika chłodniczego nie są uszkodzone.

Jeśli obwód czynnika chłodniczego zostanie uszkodzony:

- Unikaj otwartych płomieni i źródeł zapłonu.
- Dokładnie przewietrzyc pomieszczenie, w którym znajduje się urządzenie.

Dokonywanie zmian niezgodnych ze specyfikacją i wszelkie inne modyfikacje produktu są niebezpieczne.

Uszkodzenie przewodu może spowodować zwarcie, pożar i/lub porażenie prądem.



## Bezpieczeństwo elektryczne

1. Nie należy przedłużać przewodu zasilającego.
2. Upewnić się, że wtyczka nie jest ukruszona lub uszkodzona. Ukruszona lub uszkodzona wtyczka może ulec przegrzaniu i spowodować pożar.
3. Zapewnić stały dostęp do głównej wtyczki urządzenia.
4. Nie pociągać za kabel zasilający.
5. Jeśli gniazdo, do którego podłączana jest wtyczka, jest poluzowane, nie wkładać do niego wtyczki kabla zasilającego. Istnieje ryzyko porażenia prądem lub wybuchu pożaru.
6. Nie wolno używać urządzenia, gdy zintegrowane źródło światła wewnątrz urządzenia nie posiada osłony.
7. Chłodziarko-zamrażarka jest zasilana wyłącznie jednofazowym prądem zmiennym 220~240 V/50 Hz. Jeśli wahania napięcia w rejonie zamieszkiwania użytkownika są tak duże, że napięcie przekracza powyższy zakres, ze względów bezpieczeństwa, należy zastosować automatyczny stabilizator napięcia prądu stałego o mocy ponad 350 W. Dla chłodziarki należy przeznaczyć specjalne, oddzielne gniazdo zasilania, które nie może być współdzielone z innymi urządzeniami elektrycznymi. Wtyczka urządzenia musi być dopasowana do gniazda wyposażonego w przewód uziemiający.

## Codzienne użytkowanie

- Ze względu na ryzyko wybuchu nie przechowuj wewnątrz urządzenia łatwopalnych gazów lub cieczy.
- Nie używaj żadnych wewnątrz urządzenia urządzeń elektrycznych (np. elektrycznych maszynek do lodów, mikserów, itp.).
- Podczas odłączania od głównego gniazda zawsze pociągaj za wtyczkę, a nie kabel.
- Nie umieszczaj gorących przedmiotów w pobliżu plastikowych elementów urządzenia.
- Nie umieszczaj produktów spożywczych bezpośrednio przy wylocie powietrza na tylnej ścianie.
- Przechowuj mrożone produkty spożywcze w opakowaniach, zgodnie z instrukcjami podanymi przez ich producenta.
- Należy ściśle przestrzegać zaleceń producenta dotyczących przechowywania. Zapoznaj się z instrukcjami dotyczącymi przechowywania.
- Nie umieszczaj napojów gazowanych lub musujących w zamrażalniku! Nacisk wywierany na pojemnik przez zamrażający napój, może spowodować wybuch i w konsekwencji uszkodzenie urządzenia.

- Zamrożone produkty spożywane bezpośrednio po wyjęciu z zamrażarki mogą spowodować odmrożenia.
- Nie wystawiać urządzenia na bezpośrednie działanie promieni słonecznych.
- Świece, lampy i inne przedmioty z otwartym płomieniem należy umieszczać z dala od urządzenia, aby nie doszło do pożaru.
- Zgodnie z niniejszą instrukcją obsługi, urządzenie jest przeznaczone do przechowywania produktów spożywczych i/lub napojów w typowym gospodarstwie domowym.
- Urządzenie jest ciężkie. Należy zachować ostrożność podczas przenoszenia.
- Należy unikać wyjmowania z komory zamrażarki zamrożonych produktów i ich dotykania mokrymi/wilgotnymi rękami, ze względu na możliwość uszkodzenia lub odmrożenia naskórka.
- Pod żadnym pozorem nie wolno stawać na podstawie, szufladach, drzwiczkach i innych elementach urządzenia, ani opierać się o nie.
- Nie wolno ponownie zamrażać rozmrożonej żywności.
- Nie należy spożywać lodów na patyku ani kostek lodu prosto z zamrażarki; może to spowodować odmrożenia jamy ustnej i warg.
- Aby uniknąć wypadania przedmiotów z urządzenia, a tym samym obrażeń ciała lub uszkodzenia urządzenia, nie należy przeciążać półek na drzwiach ani wkładać do szuflad zbyt dużej ilości produktów spożywczych.
- Niniejsze urządzenie chłodnicze nie jest przeznaczone do zabudowy.

**Zachowaj ostrożność!**

## **Pielęgnacja i czyszczenie**

- Przed przystąpieniem do czynności konserwacyjnych wyłącz urządzenie i odłącz wtyczkę kabla zasilającego od głównego gniazda zasilania.
- Do czyszczenia urządzenia nie używaj metalowych przedmiotów, myjki parowej, olejków eterycznych, rozpuszczalników organicznych ani ściernych środków czyszczących.
- Nie używaj ostrych przedmiotów do usuwania szronu z urządzenia. Używaj wyłącznie skrobaka z tworzywa sztucznego.

## **Ważne informacje dotyczące instalacji!**

- W celu prawidłowego przygotowania instalacji elektrycznej postępuj zgodnie z instrukcjami podanymi w niniejszej instrukcji.
- Rozpakuj urządzenie i sprawdź, czy nie jest uszkodzone. Jeśli jest, nie podłączaj go do zasilania. Natychmiast zgłoś uszkodzenie w miejscu dokonania zakupu. Na wypadek uszkodzenia zachowaj opakowanie.
- Zaleca się odczekać co najmniej cztery godziny przed podłączeniem urządzenia do zasilania, aby umożliwić powrót oleju do sprężarki.
- Należy zapewnić wystarczającą cyrkulację powietrza wokół urządzenia; jej brak zwiększa ryzyko przegrzania. Aby zapewnić wystarczającą wentylację, należy postępować zgodnie z instrukcjami dotyczącymi instalacji.
- Na ile pozwalają na to warunki, tylna ścianka produktu nie powinna być dosuwana zbyt blisko ściany; w ten sposób można uniknąć dotykania lub uwięźnięcia rozgrzanych elementów, takich jak sprężarka czy skraplacz, które bywają przyczyną pożaru. Postępuj zgodnie z instrukcjami dotyczącymi instalacji.
- Urządzenia nie wolno umieszczać w pobliżu grzejników lub kuchenek.
- Upewnij się, że po zainstalowaniu urządzenia wtyczka kabla zasilającego jest łatwo dostępna.

## **Serwis techniczny**

- Wszelkie prace elektryczne wymagane do przeprowadzenia czynności serwisowych powinny być przeprowadzane przez wykwalifikowanego elektryka lub inną kompetentną osobę.
- Produkt musi być serwisowany przez autoryzowane centrum serwisowe przy użyciu wyłącznie oryginalnych części zamiennych.
  - 1) Jeśli urządzenie jest bezszronowe.
  - 2) Jeśli urządzenie posiada oddzielną zamrażarkę.

## Instalacja nowego urządzenia

Przed pierwszym użyciem urządzenia należy zapoznać się z poniższymi wskazówkami.

### Cyrkulacja powietrza wokół urządzenia



Aby poprawić wydajność systemu chłodzenia i oszczędzać energię, konieczne jest zapewnienie dobrego obiegu powietrza wokół urządzenia umożliwiając rozproszenie ciepła. Z tego powodu wokół lodówki należy pozostawić wystarczająco dużo wolnej przestrzeni.

**Sugestia:** Zaleca się pozostawić co najmniej 50-70 mm wolnej przestrzeni za tylną, 100 mm nad górną i 100 mm od bocznych ścianek urządzenia; należy także pozostawić wolną przestrzeń z przodu, aby umożliwić otwieranie drzwi chłodziarko-zamrażarki od kątem 135°. Pokazano to na poniższych ilustracjach:

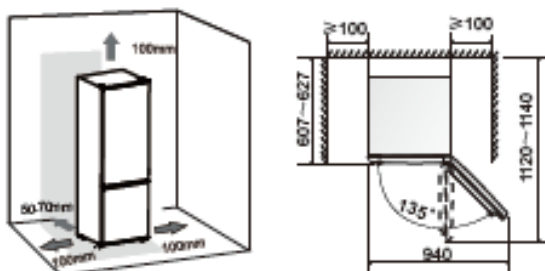

### UWAGA:

- Urządzenie działa poprawnie w klasach klimatycznych od SN do T. Może nie działać prawidłowo, jeśli przez dłuższy czas znajdzie się pod wpływem temperatury wykraczającej poza podany zakres.

Klasa klimatyczna	Temperatura otoczenia
SN	+ 10 °C do + 32 °C
N	+ 16 °C do + 32 °C
ST	+ 16 °C do + 38 °C
T	+ 16 °C do + 43 °C

- Zainstaluj urządzenie w suchym miejscu, unikając wysokich poziomów wilgotności.
- Chronь urządzenie przed bezpośrednim działaniem promieni słonecznych, deszczem lub mrozem. Zainstaluj urządzenie z dala od źródeł ciepła, takich jak piece, kominki lub grzejniki.

### Poziomowanie urządzenia

- Aby uzyskać wystarczające wypoziomowanie i cyrkulację powietrza w dolnej tylnej części urządzenia, dolne stopki mogą wymagać regulacji.
- Aby drzwi mogły się samoczynnie zamykać, odchyl górną część do tyłu o około 10 mm.

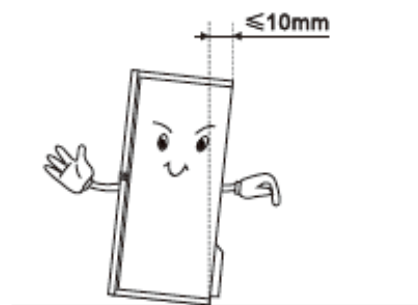



## Opis urządzenia

### Widok urządzenia

1. Zintegrowane oświetlenie
2. Stycznik drzwiowy
3. Półki
4. Pokrywa pojemnika na warzywa i owoce
5. Pojemnik na warzywa i owoce
6. Osłona zawiasu
7. Górna szuflada zamrażarki
8. Dolna szuflada zamrażarki
9. Stopka poziomująca
10. Półka na jaja (wewnątrz)
11. Górna półka na drzwiach
12. Drzwi chłodziarki
13. Dolna półka na drzwiach
14. Drzwi zamrażarki

Chłodziarka

Zamrażarka

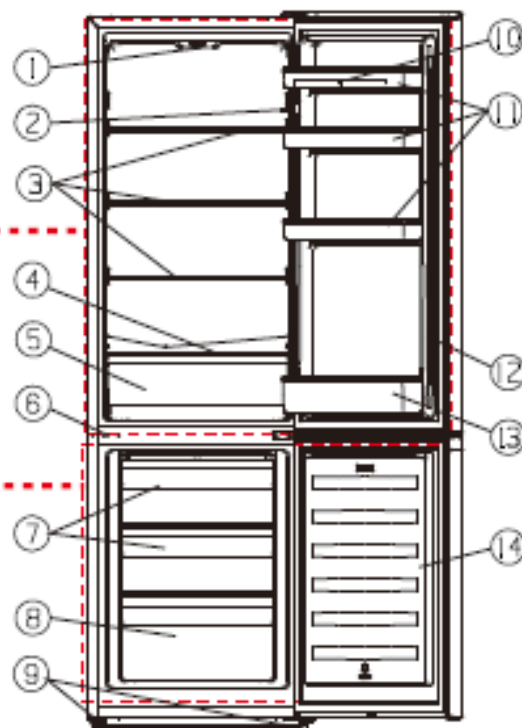

**UWAGA:** Ze względu na ciągłe modyfikacje naszych produktów, Twoja chłodziarko-zamrażarka może nieznacznie różnić się od tej opisanej instrukcji obsługi, ale jej funkcje i zasady działania pozostają takie same. Aby uzyskać więcej miejsca do przechowywania w zamrażarce, można wyjąć szuflady (poza dolną szufladą zamrażarki), uchwyt mocujący oraz zintegrowaną kostkarkę/tackę obrotową do lodu.





**UWAGA:** Aby uzyskać najlepszą efektywność energetyczną tego produktu, należy umieścić wszystkie półki, szuflady i kosze w ich pierwotnym położeniu, jak na powyższej ilustracji.

## Zmiana kierunku otwierania drzwi

Jeśli zachodzi taka potrzeba, można zmienić kierunek otwierania drzwi z prawej (jak w chwili dostarczenia) na lewą stronę.

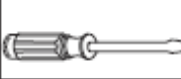
**OSTRZEŻENIE!** Podczas zmiany kierunku otwierania drzwi urządzenie nie może być podłączone do sieci. Upewnić się, że wtyczka została wyjęta z gniazdka sieciowego.

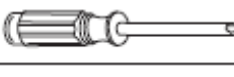
### Potrzebne narzędzia

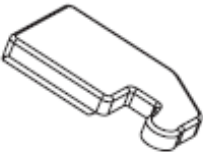
Niedołączone do urządzenia		
		
Klucz nasadowy 8 mm	Śrubokręt płaski	Szpachelka
		
Śrubokręt krzyżakowy	Klucz nastawny	Klucz 8 mm
Elementy dodatkowe (w plastikowym woreczku)		
		
Osłona lewego zawiasu		

**UWAGA:** Jeśli wymaga tego sytuacja i konieczne jest uzyskanie dostępu do spodu chłodziarki, należy ją odchylić do tyłu i zabezpieczyć tylną ściankę przed uszkodzeniem za pomocą miękkiej pianki opakowaniowej lub innego materiału.

Aby zmienić kierunek otwierania drzwi konieczne jest przeprowadzenie poniższych kroków:

1. Ustawić lodówkę w pozycji pionowej. Otworzyć górne drzwiczki, aby wyjąć wszystkie półki z drzwi (w celu uniknięcia ich zniszczenia), a następnie zamknąć drzwi:



2. Użyć szpachelki lub płaskiego śrubokrętu do podważenia osłony otworu na śrubę, która znajduje się w lewym górnym rogu lodówki, oraz osłony górnych zawiasów, która znajduje się w prawym górnym rogu lodówki.

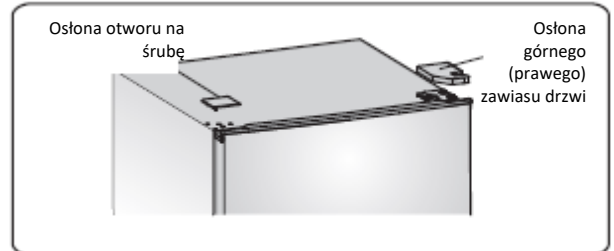

3. Odkręcić za pomocą klucza nasadowego 8 mm lub klucza nastawnego specjalne śruby samogwintujące z kołnierzem, które służą do zamocowania elementu mocującego prawego górnego zawiasu (w tym czasie należy podeprzeć drzwiczki ręką).

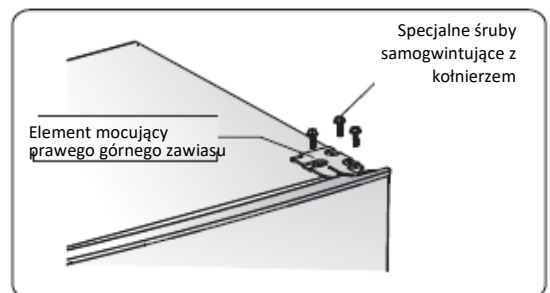

4. Wyjąć oś górnego zawiasu, przenieść ją na lewą stronę i mocno dokręcić.

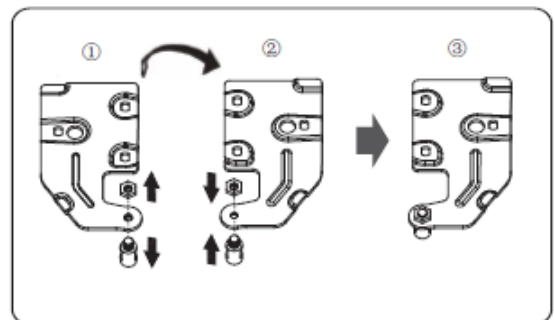

5. Zdjąć górne drzwiczki ze środkowego zawiasu, ostrożnie unosząc je w górę.

**UWAGA:** Podczas zdejmowania drzwi zwrócić uwagę na podkładkę (podkładki) między środkowym zawiasem a dolną częścią drzwi zamrażarki, które przylegają do drzwi, i nie odkręcać ich.

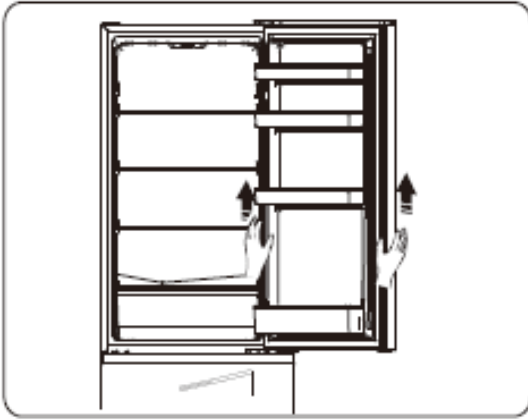

6. Ułożyć górne drzwi na miękkiej powierzchni, panelem do góry. Odkręcić śrubę ② i element ①, a następnie zainstalować je po lewej stronie i mocno dokręcić.

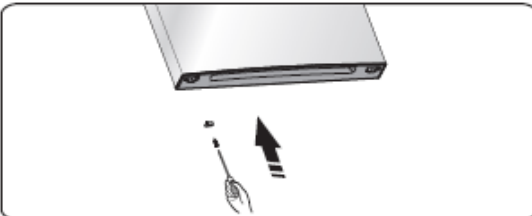

7. Odkręcić dwie specjalne śruby samogwintujące z kołnierzem, które służą do zamocowania środkowej części zawiasu, a następnie zdjąć środkowe element mocujący zawiasu przytrzymującą dolne drzwi w miejscu.

**UWAGA:** Podczas zdejmowania drzwi uważać na podkładkę (podkładki) między środkowym zawiasem a elementem mocującym drzwi zamrażarki, które mogą przylgnąć do drzwi. Nie odkręcać.

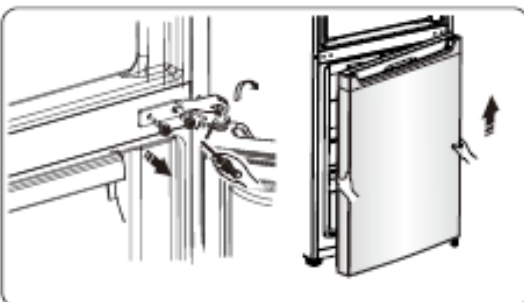

8. Umieścić dolne drzwiczki na miękkiej powierzchni, panelem do góry. Odkręcić śrubę ② i element ①, a następnie zainstalować je po lewej stronie i mocno dokręcić.

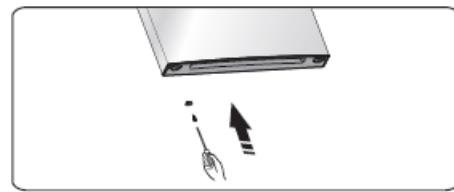

9. Zamienić osłony otworów na śruby na środkowej płycie pokrywy z lewej na prawą stronę (jak pokazano na rysunku poniżej).

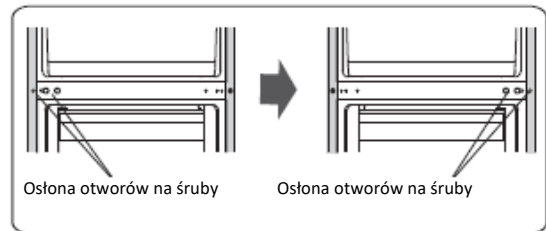

10. Położyć lodówkę na opakowaniu z miękkiej pianki lub podobnym materiale. Zdjąć obie regulowane stopki i płytki stopek oraz dolną część zawiasów, odkręcając specjalne śruby samogwintujące z kołnierzem.

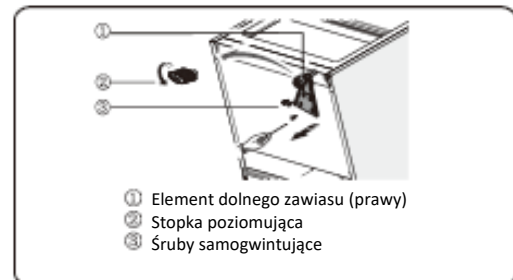

11. Ponownie załóż dolną część zawiasu na lewą stronę i zamocuj ją specjalnymi wkrętami samogwintującymi z kołnierzem. Przełóż regulowane dolne części nóżek na drugą stronę i zamocuj.

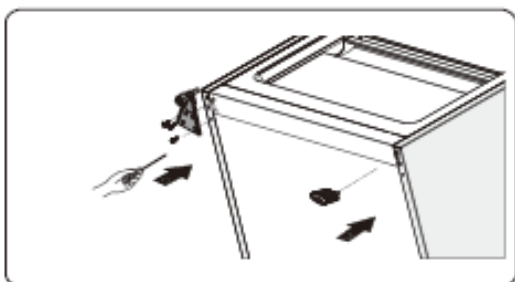

12. Przenieść dolne drzwi do właściwego położenia, wyregulować element mocujący dolnego zawiasu, ustawić oś zawiasu dolnym otworze dolnych drzwi, a następnie dokręć śruby.

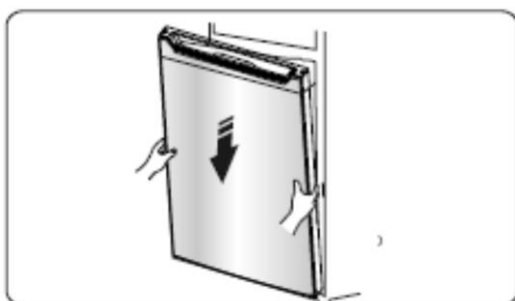

13. Odwrócić element mocujący środkowego zawiasu o 180°, przenieść i wyregulować jego położenie, ustawić oś środkowego zawiasu w górnym otworze dolnych drzwi, dokręć śruby.

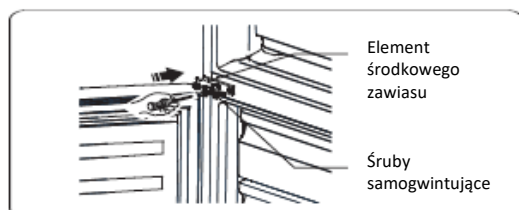

14. Przenieść górne drzwiczki do odpowiedniej pozycji. Wypoziomować drzwi, wprowadzić oś środkowego zawiasu do dolnego otworu górnych drzwi.

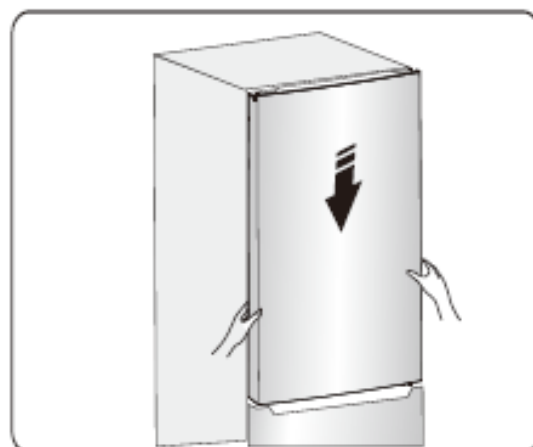

15. Przenieść element mocujący górnego zawiasu i umieścić oś górnego zawiasu w górnym otworze górnych drzwi i wyregulować położenie górnych drzwi (w tym celu podeprzeć górne drzwi ręką); zamocować element górnego zawiasu za pomocą specjalnej samogwintującej śruby kołnierzowej.

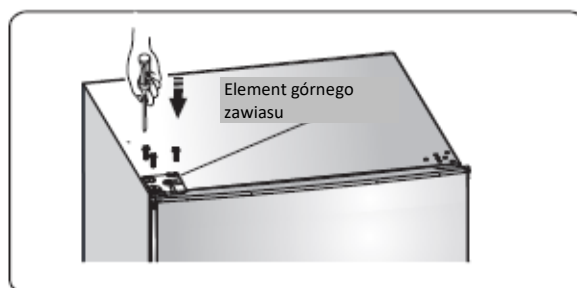

16. Zainstalować osłonę otworu na śrubę w prawym górnym rogu lodówki. Zainstalować osłonę górnego zawiasu (znajdującą się w plastikowym woreczku) w lewym rogu. Umieścić drugą osłonę górnego zawiasu w plastikowym woreczku.

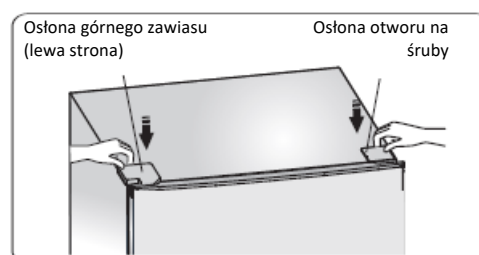

17. Otwórz górne drzwi, zainstaluj półki na nich, a następnie je zamknij.

#### **OSTRZEŻENIE!**

Podczas zamiany kierunku otwierania drzwi urządzenia nie wolno podłączać do sieci. Przed przystąpieniem do zamiany wyjmij wtyczkę z gniazdka.

## Działanie

### Uruchomienie i regulacja temperatury

- Włóż wtyczkę przewodu zasilającego do gniazdka z uziemieniem ochronnym. Gdy drzwi przedziału chłodziarki są otwarte, włącza się wewnętrzne oświetlenie. Po ustawieniu lodówki w wyznaczonym miejscu odczekaj 5 minut, zanim włączysz zasilanie. Nie przechowuj niczego w środku, dopóki temperatura w chłodziarce nie będzie wystarczająco niska.
- Pokrętko wyboru temperatury znajduje się w górnej części komory chłodziarki.

### Ustawienie na 0 oznacza:

Wyłączenie.

Obróć pokrętko w prawo, aby włączyć urządzenie.

### Ustawienie 1 oznacza:

Ustawienie na najwyższą temperaturę.

### Ustawienie 7 (krańcowe) oznacza:

Ustawienie na najniższą temperaturę.

**Ważne!** Zwykle zalecamy wybranie ustawienia na 2, 3 lub 4; jeśli chcesz, aby temperatura była wyższa lub niższa, przekręć pokrętko odpowiednio na ustawienie cieplejsze lub zimniejsze. Gdy przekręcisz pokrętko na niższą temperaturę, zwiększa się zużycie energii; jeśli na wyższą, zużycie energii jest niższe.

**UWAGA:** Ustawienie na wyższą temperaturę przyspieszy psucie się żywności

- Do optymalnego przechowywania żywności najlepsze są ustawienia pośrednie.

**Ważne!** Wysoka temperatura otoczenia (np. podczas upalnych letnich dni) i ustawienie chłodziarki na niską temperaturę (pozycje od 6 do 7) mogą powodować częste uruchamianie sprężarki, a nawet jej nieprzerwaną pracę!

**Powód:** Gdy temperatura otoczenia jest wysoka, sprężarka stale pracuje próbując utrzymać niską temperaturę we wnętrzu urządzenia.

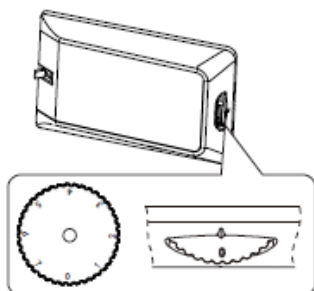

### Wymiana żarówki

**! OSTRZEŻENIE!** Gdy źródło światła LED zostanie uszkodzone, NIE POWINNO BYĆ WYMIENIANE PRZEZ UŻYTKOWNIKA.

Wymiana źródła światła przeprowadzana przez niedoświadczone osoby może spowodować obrażenia ciała lub poważną awarię. Może być wymieniane wyłącznie przez wykwalifikowaną osobę, aby uniknąć niebezpieczeństwa. Skontaktuj się z lokalnym punktem obsługi technicznej, w celu uzyskania pomocy.

- Przed wymianą źródła światła wyłącz urządzenie i wyjmij wtyczkę z gniazdka lub wyłącz bezpiecznik lub przełącznik automatyczny.
- Parametry techniczne żarówki: 220 - 240 V, LED, maks. 1,5 W.
- Aby wyłączyć urządzenie, ustaw regulator temperatury w pozycji „0”.
- Odłącz wtyczkę sieciową.
- Naciśnij osłonę żarówki i przesunij ją do tyłu.
- Aby wymienić blok źródła światła z żarówką, odkręć śrubę.
- Wyjmij blok źródła światła z żarówką i wymień.
- Zamontuj zestaw naprawczy, osłonę żarówki i śrubę.
- Ponownie włącz lodówkę.

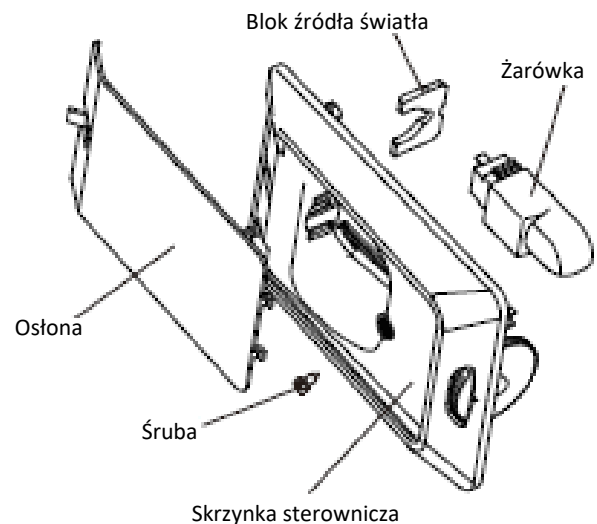

## Korzystanie z urządzenia

### Wymowane półki/tace

- W zależności od modelu, chłodziarko-zamrażarki są wyposażone w różnego typu szklane, plastikowe druciane półki, lub ich kombinację, które pełnią różne funkcje.
- Ścianki lodówki posiadają prowadnice, dzięki czemu półki można ustawiać w dowolny sposób.

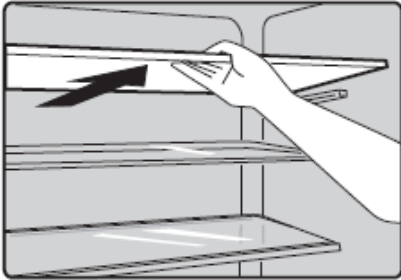

### Zdejmowanie i instalowanie półek na drzwi

**OSTRZEŻENIE:** Półka na drzwiach nie może być zdejmowana i instalowana przez użytkownika! Jeśli półka na drzwiach zostanie uszkodzona, skontaktuj się z infolinią klienta, aby uzyskać pomoc. Aby wyjąć półkę znajdującą się na drzwiach, wykonaj następujące czynności:

Zdejmowanie półki z drzwi

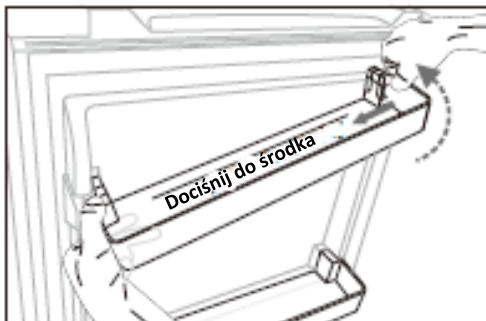

- Wciśnij prawą stronę półki na drzwiach do wewnątrz, przytrzymując lewą stronę. Kiedy wycięcie w półce wysunie się z drzwi, wyjmij półkę kierując ją ukośnie do góry.

Instalacja półki na drzwiach

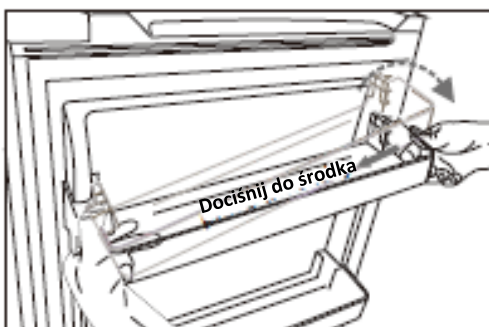

- Najpierw przechyl lewą stronę półki w dół i upewnij się, że wycięcie zostało zamocowane na drzwiach. Następnie wciśnij prawą stronę do wewnątrz. Dociśnij we właściwe miejsce.

### Szufłada na warzywa

- Do przechowywania owoców i warzyw.

### Szufłada zamrażarki

- Do przechowywania mrożonek.

### Taca na kostki lodu

- Do robienia lodu i przechowywania kostek lodu.

### Chłodziarka

- Do przechowywania żywności, która nie wymaga mrożenia oraz różnych części odpowiednich dla różnych rodzajów żywności.

### Zamrażarka na żywność

- Do zamrażania świeżej żywności i przechowywania zamrożonej i głęboko mrożonej żywności przez długi czas.

### Rozmrażanie żywności

- W chłodziarce.
- W temperaturze pokojowej.
- W kuchenke mikrofalowej.
- W piecu konwencyjnym lub konwekcyjnym.
- Po rozmrożeniu jedzenie nie powinno być ponownie zamrażane

- 1) Pod warunkiem, że urządzenie posiada wspomniane akcesoria i funkcje.
- 2) Pod warunkiem, że urządzenie posiada zamrażarkę.

## Pomocne wskazówki i porady

### Wskazówki dotyczące oszczędzania energii

W celu oszczędzania energii zalecamy postępowanie zgodne z poniższymi wskazówkami:

- Unikać otwierania drzwi na dłużej.
- Upewnić się, że urządzenie nie jest wystawione na działanie źródeł ciepła (takich jak bezpośrednie światło słoneczne, piekarnik elektryczny, kuchenka, itp.).
- Nie ustawiać temperatury na niższą niż to konieczne.
- Nie przechowywać w urządzeniu ciepłej lub parującej żywności lub napojów.
- Umieścić urządzenie w dobrze wentylowanym, suchym pomieszczeniu. Zapoznaj się z rozdziałem „Instalacja nowego urządzenia”.
- Jeśli schemat pokazuje prawidłową kombinację szuflad, pojemnika na owoce i warzywa i półek, nie zmieniaj kombinacji, ponieważ jest to najbardziej energooszczędna konfiguracja pod względem oszczędzania energii.

### Wskazówki dotyczące przechowywania świeżej żywności w chłodziarnie

- Nie wstawiaj gorących potraw bezpośrednio do lodówki lub zamrażarki. Temperatura wewnątrz wzrośnie, co spowoduje, że sprężarka będzie musiała pracować ciężiej i zużyje więcej energii.
- Przykrywaj lub owijaj produkty, szczególnie, gdy mają intensywny zapach.
- Umieszczaj żywność tak, aby powietrze mogło swobodnie krążyć wokół niej.

### Wskazówki dotyczące chłodzenia

- Mięso (wszystkie jego rodzaje) owijaj w folię polietylenową i umieszczaj na szklanej półce nad szufladą na warzywa. Zawsze przestrzegaj czasu przechowywania żywności i dat podanych przez producenta.
- Gotowane jedzenie, zimne dania, itp., powinny być przykryte i mogą być umieszczane na dowolnej półce.
- Owoce i warzywa powinny być przechowywane w specjalnej szufladzie.
- Masło i ser powinny być zapakowane w opakowanie próżniowe lub plastikową folię.
- Butelki na mleko powinny mieć pokrywki i być przechowywane na półkach na drzwiach.

### Wskazówki dotyczące zamrażania

- Przy pierwszym uruchomieniu lub po okresie bezczynności, przed włożeniem żywności do komory, pozwól urządzeniu pracować przez co najmniej 2 godziny przy niższej temperaturze.
- Pakuj żywność w małych porcjach, aby ułatwić jej szybkie i całkowite zamrożenie, a potem szybkie rozmrażanie tylko potrzebnej ilości.
- Owijaj żywność w folię aluminiową lub w szczelne polietylenowe opakowania do żywności.
- Nie pozwól, aby świeża, niezamrożona jeszcze żywność dotykała już zamrożonej, aby uniknąć jej częściowego rozmrożenia.
- Produkty mrożone, jeśli zostaną spożyte bezpośrednio po wyjęciu z zamrażalnika, prawdopodobnie spowodują odmrożenia skóry.
- Zaleca się oznaczanie produktów datą, aby przestrzec okresu przechowywania.

### Wskazówki dotyczące przechowywania zamrożonej żywności

- Upewnij się, że mrożonki są prawidłowo przechowywane przez sprzedawcę.
- Stan żywności po rozmrożeniu szybko się pogarsza i nie należy jej ponownie zamrażać. Nie przekraczaj okresu przechowywania wskazanego przez producenta żywności.

### Wyłączanie urządzenia

Jeśli urządzenie wymaga wyłączenia na dłuższy okres czasu, należy podjąć następujące kroki, aby zapobiec powstawaniu pleśni wewnątrz urządzenia.

1. Wyjmij z komory wszystkie produkty żywnościowe.
2. Wyjmij wtyczkę kabla zasilającego z gniazdka sieciowego.
3. Dokładnie wyczyść i osusz wnętrze.
4. Upewnij się, że wszystkie drzwi są delikatnie zaklinowane przed domknięciem, aby umożliwić cyrkulację powietrza.



## Czyszczenie i pielęgnacja

Ze względów higienicznych urządzenie (w tym akcesoria zewnętrzne i wewnętrzne) należy regularnie czyścić (co najmniej raz na dwa miesiące).

**Zachowaj ostrożność!** Podczas czyszczenia urządzenie nie może być podłączone do zasilania. Niebezpieczeństwo porażenia prądem! Przed czyszczeniem wyłącz urządzenie i wyjmij wtyczkę z gniazdka sieciowego.

### Czyszczenie części zewnętrznych

Aby zachować dobry wygląd urządzenia, należy je regularnie czyścić.

- Przecieraj panel cyfrowy i panel wyświetlacza za pomocą czystej, miękkiej ściereczki.
- Rozpyl wodę na ściereczkę zamiast rozpylać ją bezpośrednio na powierzchnię urządzenia. Pomaga to zapewnić równomierne rozprowadzenie wilgoci na powierzchni.
- Czyść drzwi, uchwyty i powierzchnie lodówki łagodnym detergentem, a następnie wycieraj do sucha miękką szmatką.

### Zachowaj ostrożność!

- Do czyszczenia nie używaj ostrych przedmiotów, ponieważ mogą zarysować powierzchnię.
- Do czyszczenia nie należy stosować rozcieńczalników, detergentów przeznaczonych do mycia samochodu, wybielaczy, oleju eterycznego, ściernych środków czyszczących ani rozpuszczalników organicznych, takich jak benzen. Mogą uszkodzić powierzchnię urządzenia i spowodować pożar.

### Czyszczenie wnętrza

- Należy regularnie czyścić wnętrze urządzenia. Czyszczenie będzie łatwiejsze, gdy zapasy żywności są małe. Wnętrze chłodziarko-zamrażarki przetrzeć słabym roztworem wodorowęglanu sodu, a następnie spłukać ciepłą wodą za pomocą wykręconej gąbki lub ściereczki. Wytrzyj całkowicie do sucha przed włożeniem półek i szuflad.
- Dokładnie osusz wszystkie powierzchnie i zdejmowane części.
- Warstwa szronu może pojawić się na wewnętrznych ścianach komory zamrażarki, jeśli drzwi zamrażarki są często otwierane lub pozostają otwarte zbyt długo. Jeśli warstwa szronu jest zbyt gruba, wybierz czas, w którym zapasy żywności są małe, a następnie:
  1. Wyjmij szuflady i akcesoria, odłącz urządzenie od zasilania i zostaw otwarte drzwi. Dokładnie przewietrz pomieszczenie, aby przyspieszyć proces rozmrażania.
  2. Po zakończeniu rozmrażania wyczyść zamrażarkę w sposób opisany powyżej.

### Zachowaj ostrożność!

Nie używaj ostrych przedmiotów do usuwania szronu z komory zamrażarki. Urządzenie można włączyć i podłączyć do gniazda sieciowego dopiero po całkowitym wyschnięciu wnętrza.

### Czyszczenie uszczelek drzwi

Dbaj o to, aby uszczelki drzwi były czyste. Lepkie jedzenie i napoje mogą powodować przyklejanie się uszczelek do obudowy i ich rozdarcia podczas otwierania drzwi.

Przemywaj uszczelki łagodnym detergentem i ciepłą wodą. Po umyciu dokładnie wypłucz i osusz.

### Zachowaj ostrożność!

Urządzenie może być włączone dopiero po całkowitym wyschnięciu uszczelek drzwiowych.

### Rozmrażanie

#### Cel rozmrażania

- Woda zawarta w żywności lub przedostająca się do wnętrza zamrażarki podczas otwierania drzwiczek, może przyczynić się do tworzenia szronu; jeśli jego grubość przekroczy 10 mm, zamrażarkę należy rozmrozić, ponieważ jej wydajność ulega obniżeniu.

#### Rozmrażanie w komorze do przechowywania świeżej żywności

- Komora jest sterowana automatycznie poprzez włączenie lub wyłączenie regulatora temperatury, dzięki czemu nie ma potrzeby odszraniania. Woda z odszraniania zostanie automatycznie spuszczona do tacy ociekowej przez rurkę spustową z tyłu lodówki.

#### Rozmrażanie zamrażarki

- Odszranianie komory zamrażarki odbywa się ręcznie. Przed rozmrożeniem wyjmij żywność ze środka.
- Wyjmij tackę na lód i jedzenie z szuflad lub tymczasowo włóż je do komory na świeże jedzenie.
- Ustaw pokrętko regulatora temperatury w pozycji „0” (to pozycja, w której sprężarka przestaje działać) i pozostaw drzwi zamrażarki otwarte, dopóki lód i szron nie roztopią się całkowicie i nie zgromadzą się na spodzie komory zamrażarki. Wytrzyj wodę miękką ściereczką.
- W przypadku konieczności przyspieszenia procesu rozmrażania, możesz włożyć do wnętrza miskę z ciepłą wodą (temp. około 50 °C) i zeszkobać lód i szron specjalnym skrobakiem do rozmrażania. Po wykonaniu tej czynności należy ustawić pokrętko regulatora temperatury w pierwotnej pozycji.



- Nie zaleca się bezpośredniego ogrzewania komory zamrażarki gorącą wodą lub suszarką do włosów, ze względu na możliwość deformacji wewnętrznej obudowy.
- Nie zaleca się również zeskrobywania lodu i szronu lub oddzielania żywności od pojemników zestawionych razem z żywnością za pomocą ostrych narzędzi lub drewnianych patyczków, aby nie uszkodzić wewnętrznej obudowy lub powierzchni parownika.

**OSTRZEŻENIE!** Wyłączając urządzenie przed rozmrażaniem, ustaw regulator temperatury w pozycji „0”.

**Ważne!** Zamrażarkę należy rozmrażać przynajmniej raz na miesiąc. W trakcie użytkowania, jeśli drzwi były często otwierane lub gdy urządzenie było używane w

warunkach ekstremalnej wilgotności, zalecamy rozmrażanie co dwa tygodnie.

**Jeśli nie masz zamiaru korzystać z urządzenia przez dłuższy czas:**

- Wyjmij wszystkie produkty ze środka.
- Wyłącz urządzenie, obracając regulator temperatury do pozycji „0.”
- Wyjmij wtyczkę sieciową z gniazdka lub odłącz zasilanie elektryczne.
- Dokładnie wyczyść (patrz rozdział: Czyszczenie i pielęgnacja).
- Pozostaw drzwiczki otwarte, aby wewnątrz nie doszło do powstania nieprzyjemnych zapachów.

**UWAGA:** Powyższe instrukcje dotyczą urządzenia, które posiada komorę zamrażania.

## Rozwiązywanie problemów

Jeśli wystąpi problem z urządzeniem lub obawiasz się, że urządzenie nie działa prawidłowo, przed wezwaniem serwisu technicznego możesz przeprowadzić kilka łatwych czynności sprawdzających, które opisano poniżej.

**OSTRZEŻENIE!** Nie próbuj samodzielnie naprawiać urządzenia. Jeśli problem nie ustąpi po przeprowadzeniu czynności sprawdzających opisanych poniżej, skontaktuj się z wykwalifikowanym elektrykiem, autoryzowanym serwisantem lub sklepem, w którym został zakupiony produkt.

Problem	Możliwe przyczyny i rozwiązanie
<b>Urządzenie nie działa prawidłowo</b>	Sprawdź, czy przewód zasilający jest prawidłowo podłączony do gniazda zasilania.
	Sprawdź bezpiecznik lub obwód zasilania; wymień, jeśli to konieczne.
	Temperatura otoczenia jest zbyt niska. Spróbuj ustawić temperaturę w komorze na wyższą, aby rozwiązać ten problem.
<b>Nieprzyjemne zapachy wydobywające się z wnętrza</b>	Wnętrze może wymagać oczyszczenia.
	Niektóre produkty spożywcze, pojemniki lub opakowania wydzielają nieprzyjemne zapachy.
<b>Hałas dobiegający z urządzenia</b>	Dźwięki opisane poniżej są normalnym zjawiskiem: <ul style="list-style-type: none"> <li>• Odgłosy pracy sprężarki.</li> <li>• Bulgoczący dźwięk podobny do odgłosu wydawanego przez gotującą się wodę.</li> <li>• Trzaski podczas automatycznego rozmrażania.</li> <li>• Dźwięk klikania przed uruchomieniem sprężarki.</li> </ul>
	Inne nietypowe dźwięki mogą być spowodowane przez przyczyny opisane poniżej; mogą wymagać sprawdzenia i podjęcia działań: <ul style="list-style-type: none"> <li>• Lodówka jest niewypoziomowana.</li> <li>• Tył urządzenia uderza o ścianę.</li> <li>• Butelki lub pojemniki uderzają o siebie.</li> </ul>
<b>Silnik bez przerwy pracuje</b>	Wydobywające się odgłosy pracy silnika są zjawiskiem normalnym, ale w następujących okolicznościach mogą się nasilić: <ul style="list-style-type: none"> <li>• Ustawienia temperatury są niższe niż to konieczne.</li> <li>• Do urządzenia włożono niedawno dużą ilość ciepłego jedzenia.</li> <li>• Temperatura na zewnątrz urządzenia jest zbyt wysoka.</li> <li>• Drzwi pozostają otwarte zbyt długo lub są zbyt często otwierane.</li> <li>• Po zainstalowaniu urządzenia lub wyłączeniu go na dłuższy czas.</li> </ul>
<b>Na ściankach komory tworzy się szron</b>	<ul style="list-style-type: none"> <li>• Sprawdź, czy rozmieszczenie żywności w komorach zapewnia odpowiednią wentylację.</li> <li>• Upewnij się, że drzwi dobrze się domykają. Aby usunąć szron, zapoznaj się z rozdziałem: „Czyszczenie i pielęgnacja”.</li> </ul>
<b>Temperatura wewnątrz jest zbyt wysoka</b>	Mogłeś zostawić zbyt długo otwarte drzwi lub robiłeś to zbyt często; lub drzwi są niedomknięte z powodu jakiejś przeszkody; lub urządzenie zostało umieszczone na miejscu bez zachowania odpowiedniej wolnej przestrzeni po bokach, z tyłu i nad urządzeniem.

<b>Temperatura wewnątrz jest zbyt niska</b>	Podnieś temperaturę zgodnie z krokami podanymi w sekcji „Elementy panelu sterowania”
<b>Drzwi ciężko się domykają</b>	Sprawdź, czy górna część lodówki jest odchylona do tyłu o 10-15 mm tak, aby drzwi się domykały lub czy coś z wewnątrz nie uniemożliwia zamknięcia drzwi.
<b>Woda kapie na podłogę</b>	Pojemnik na skropliny (znajdujący się z tyłu pod obudową) może nie być prawidłowo wypoziomowany; lub dziobek spustowy znajdujący się pod sprężarką może nie być prawidłowo ustawiony i nie kieruje wody do pojemnika; lub dziobek spustowy wody jest zatkany. Konieczne może być odsunięcie lodówki od ściany, aby sprawdzić pojemnik i dziobek spustowy. Sprawdź, czy lodówka nie była przez dłuższy czas pozbawiona zasilania; to mogło spowodować, że lód w pojemniku na lód rozpuścił się a woda wypytywa na podłogę.
<b>Nie działa oświetlenie</b>	Prawdopodobnie doszło do uszkodzenia zintegrowanego światła LED. Zapoznaj się z instrukcją zintegrowanego światła LED.

## Utylizacja urządzenia

Zabrania się wyrzucania tego urządzenia wraz z odpadami domowymi.

### Materiały opakowaniowe

Materiały opakowaniowe z symbolem recyklingu nadają się do recyklingu. Wrzuć opakowanie do odpowiedniego pojemnika na odpady, aby mógł być poddany recyklingowi.

### Przed utylizacją urządzenia

1. Wyciągnij wtyczkę z gniazdka sieciowego.
2. Odetnij przewód zasilający i zutylizuj go wraz w wtyczką kabla.

**OSTRZEŻENIE!** Chłodziarko-zamrażarki zawierają czynnik chłodniczy i gazy w izolacji. Chłodziarko-zamrażarki zawierają czynnik chłodniczy i gazy izolacyjne. Czynnik chłodniczy i gazy muszą być usuwane w sposób profesjonalny, ponieważ mogą spowodować obrażenia oczu lub zapłon. Przed prawidłową utylizacją upewnij się, że przewody obwodu czynnika chłodniczego nie są uszkodzone.

<b>Prawidłowa utylizacja produktu</b>	
	<p><i>Opakowanie zostało wykonane z materiałów przyjaznych dla środowiska, które można przetwarzać, utylizować lub zniszczyć bez narażania środowiska na niebezpieczeństwa. W tym celu materiały opakowaniowe zostały odpowiednio oznaczone.</i></p> <p><i>Umieszczenie tego symbolu na produkcie lub jego opakowaniu oznacza, że produktu nie powinno się traktować jak normalnych odpadów domowych. Produkt należy oddać do przetworzenia do autoryzowanego punktu zbiórki odpadów elektrycznych i elektronicznych.</i></p> <p><i>Prawidłowa utylizacja produktu pozwoli zapobiec niekorzystnym wpływom na środowisko i zdrowie ludzi, które mogłyby mieć miejsce w przypadku nieprawidłowej utylizacji produktu. Aby uzyskać szczegółowe informacje na temat utylizacji lub przetwarzania produktu, proszę skontaktować się z właściwym organem samorządu lokalnego odpowiedzialnym za zarządzanie odpadami, zakładem utylizacji odpadów lub punktem sprzedaży, gdzie produkt został zakupiony.</i></p>

Aby nie doszło do skażenia żywności, należy przestrzegać poniższych instrukcji:

- Nie otwierać drzwi na dłuższy czas, ponieważ powoduje to znaczny wzrost temperatury w komorach urządzenia.
- Czyścić regularnie powierzchnie, które mogą wejść w kontakt z żywnością i dostępne miejsca systemu spustowego.
- Przechowuj surowe mięso i ryby w pojemnikach w lodówce, tak aby nie miały kontaktu z innymi produktami spożywczymi a ich soki nie ściekały na inne produkty.
- Komory na mrożonki oznaczone dwiema gwiazdkami są odpowiednie do przechowywania wstępnie zamrożonej żywności, przechowywania lub produkcji lodów i kostek lodu.
- Komory oznaczone jedną, dwiema i trzema gwiazdkami nie nadają się do zamrażania świeżej żywności.

L.p.	Rodzaj komory	Docelowa temperatura przechowywania [°C]	Odpowiednie dla podanych produktów
1	Chłodziarka	+2 - +8	Jaja, gotowane jedzenie, pakowana żywność, owoce i warzywa, nabiał, ciasta, napoje i inne produkty, które nie nadają się do zamrażania.
2	(***)* - Zamrażarka	≤-18	Owoce morza (ryby, krewetki, skorupiaki), ryby słodkowodne i produkty mięsne (zalecany maks. czas przechowywania wynosi 3 miesiące – w miarę upływu czasu wartości odżywcze spadają, a produkt traci smak); miejsce odpowiednie do zamrażania świeżej żywności.
3	*** - Zamrażarka	≤-18	Owoce morza (ryby, krewetki, skorupiaki), ryby słodkowodne i produkty mięsne (zalecany maks. czas przechowywania wynosi 3 miesiące – w miarę upływu czasu wartości odżywcze spadają, a produkt traci smak); miejsce nieodpowiednie do zamrażania świeżej żywności.
4	** - Zamrażarka	≤-12	Owoce morza (ryby, krewetki, skorupiaki), ryby słodkowodne i produkty mięsne (zalecany maks. czas przechowywania wynosi 2 miesiące – w miarę upływu czasu wartości odżywcze spadają, a produkt traci smak); miejsce nieodpowiednie do zamrażania świeżej żywności.
5	* - Zamrażarka	≤-6	Owoce morza (ryby, krewetki, skorupiaki), ryby słodkowodne i produkty mięsne (zalecany maks. czas przechowywania wynosi 1 miesiąc – w miarę upływu czasu wartości odżywcze spadają, a produkt traci smak); miejsce nieodpowiednie do zamrażania świeżej żywności.
6	Bez gwiazdek	-6 - 0	Świeża wieprzowina, wołowina, ryby, kurczak, niektóre zapakowane przetworzone produkty spożywcze, itp. (Zalecane do spożycia najlepiej w ciągu tego samego dnia, nie później niż w ciągu 3 dni). Częściowo zapakowane / szczelnie opakowana przetworzona żywność (nieprzeznaczona do zamrażania)
7	Schładzanie	-2 - +3	Świeża / mrożona wieprzowina, wołowina, kurczak, słodkowodne produkty wodne, itp. (Zalecany termin spożycia to 7 dni w temp. poniżej 0 °C, a powyżej 0 °C najlepiej w ciągu tego samego dnia, ale nie dłużej niż w ciągu 2 dni). Owoce morza (w temp. poniżej °C przez 15 dni, nie zaleca się przechowywania powyżej °C)

---

8	Świeża żywność	0 -+4	Świeża wieprzowina, wołowina, ryby, kurczak, gotowane jedzenie, itp. (Zalecane do zjedzenia tego samego dnia, ale w ciągu nie dłużej niż 3 dni)
9	Wino	+5 - +20	Czerwone wino, białe wino, wino musujące, itp.

**UWAGA:** należy przechowywać produkty spożywcze zgodnie z przeznaczeniem komór lub docelową temperaturą przechowywania zakupionych produktów.

- Jeśli urządzenie chłodnicze pozostaje puste przez dłuższy czas, wyłącz je, rozmroź, oczyść, osusz i pozostaw drzwi otwarte, aby zapobiec rozwojowi pleśni wewnątrz urządzenia.

**Czyszczenie dozownika wody (specjalne dla produktów z dozownikiem wody):**

- Wyczyść zbiorniki wody, jeśli nie były używane przez 48 godzin; przepłucz linię wody podłączoną do źródła zasilania, jeśli woda nie była pobierana przez 5 dni.

**Hisense**

life reimagined