

# Haier

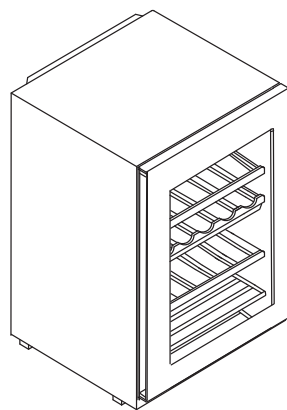
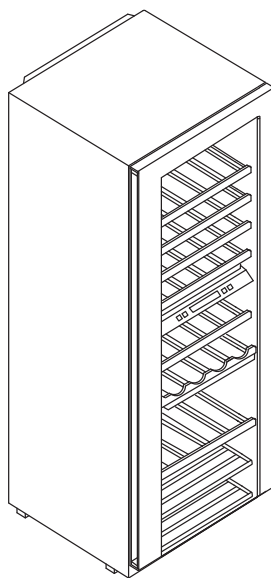
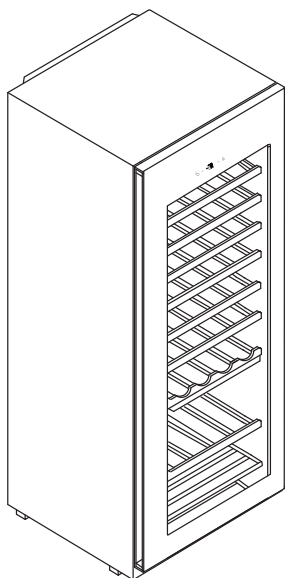

**Wine Cellar - *User Manual***

**Cantina per vini - *Manuale dell'utente***

**Bodega - *Manual del usuario***

**Weinkühlschrank - *Bedienungsanleitung***

**Cave à vin - *Mode d'emploi***

**Wijnkast - *Gebruikershandleiding***

**Vinotéka - *Uživatelská příručka***

**Chłodziarka do wina - *Instrukcja Obsługi***

**Холодильник для вина - *Руководство пользователя***

**WS\*\*GA(E)  
WS\*\*GDB(E)  
HWS\*\*GA**

WS50GA

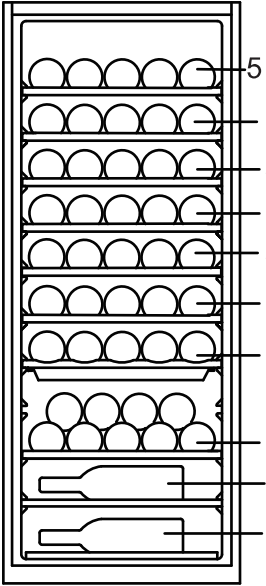

50

WS49GDB

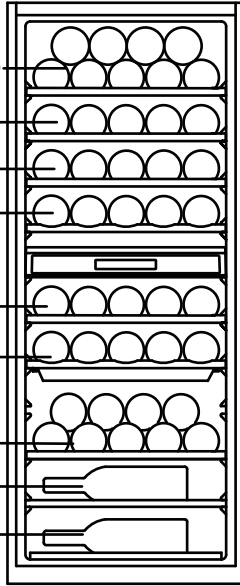

49

WS25GA

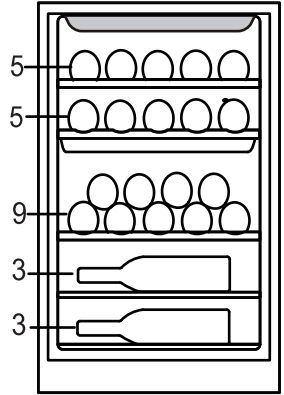

25

WS46GDBE

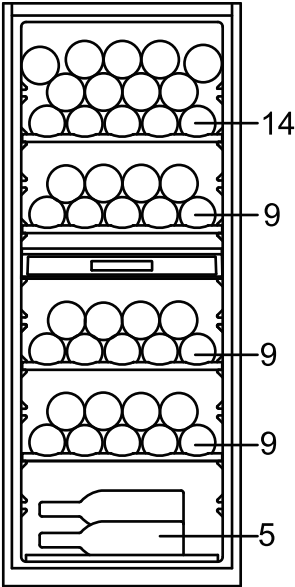

46

WS59GAE

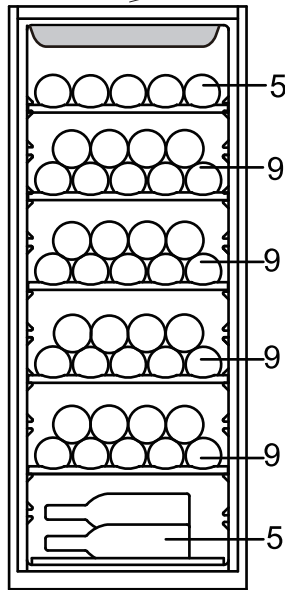

46

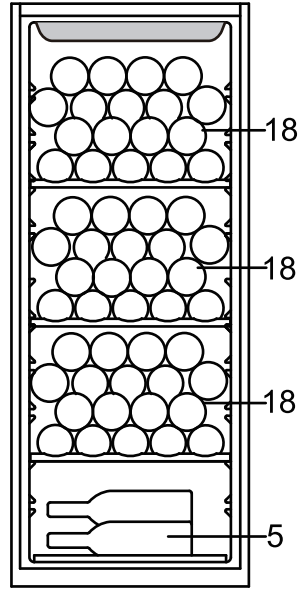

59

WS30GA

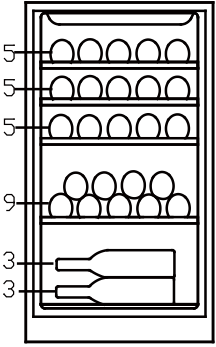

30

WS30GAE

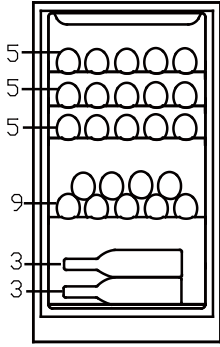

30

WS32GAE

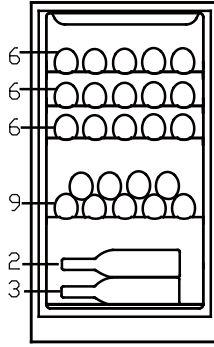

32

HWS33GA  
WS33GAE

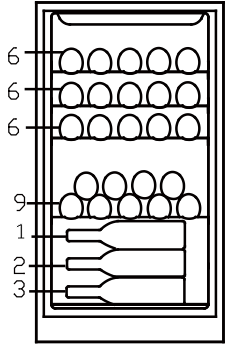

33

fig. # 1

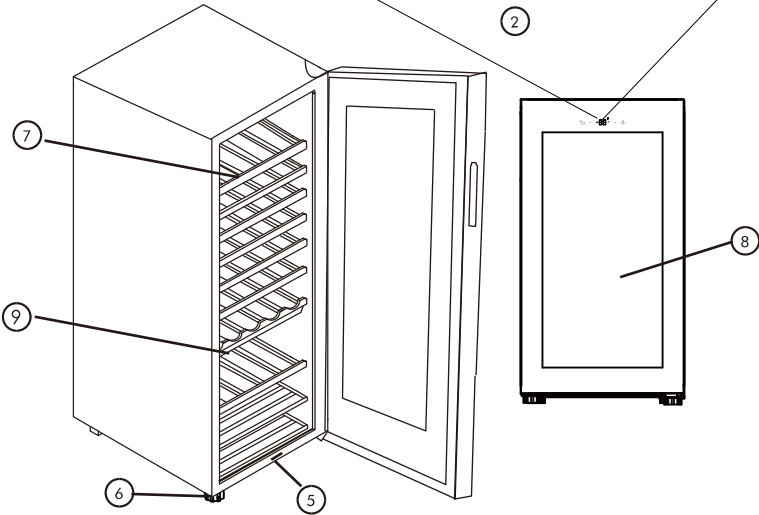
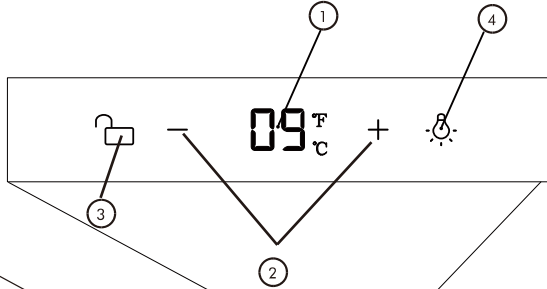

WS50GA

fig. # 2

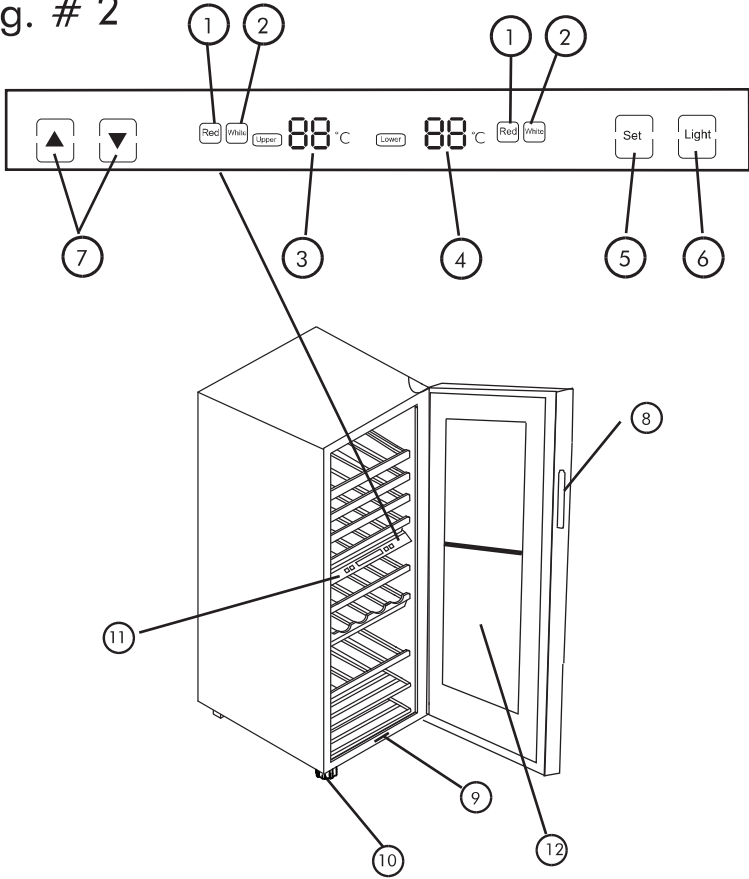

WS49GDB  
WS46GDBE

fig. # 3

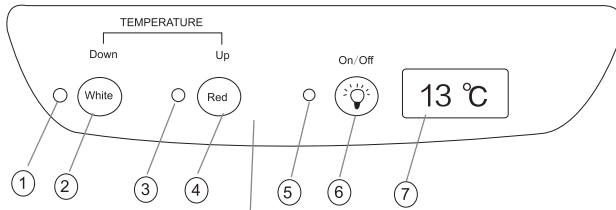

**WS25GA**  
**WS59GAE**  
 (Except 10)  
 (Tranne 10)  
 (Excepto 10)  
 (Außer 10)  
 (Sauf 10)  
 (Behalve 10)  
 (Kromě 10)  
 (Z wyjątkiem 10)  
 (кроме 10)

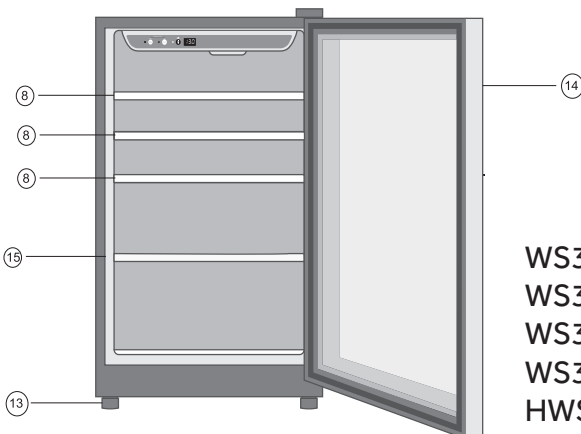

**WS30GA**  
**WS30GAE**  
**WS32GAE**  
**WS33GAE**  
**HWS33GA**

# Obsah

**STRANA**

<b>Důležité bezpečnostní pokyny .....</b>	<b>1</b>
<b>Instalace vinotéky.....</b>	<b>2</b>
Rozbalení vinotéky .....	2
Vyrovnění vinotéky .....	2
Správná cirkulace vzduchu.....	2
Požadavky na elektrickou síť.....	3
Požadavky na umístění .....	3
Použití prodlužovacího kabelu.....	3
<b>Funkce a použití vinotéky.....</b>	<b>4</b>
Počáteční nastavení .....	4
Nastavení teploty.....	4
Ukládání do polic.....	6
Vnitřní osvětlení.....	6
Běžné provozní zvuky, které můžete zaznamenat.....	6
<b>Řádná údržba a čištění vinotéky.....</b>	<b>7</b>
Čištění a údržba .....	7
Přerušování dodávky proudu .....	7
Péče v případě dovolené a stěhování .....	7
<b>Odstraňování závad .....</b>	<b>8</b>

# DŮLEŽITÉ BEZPEČNOSTNÍ POKYNY

Při používání tohoto zařízení vždy dodržujte základní bezpečnostní opatření včetně těch následujících:

1. **Než začnete toto zařízení používat, přečtěte si všechny pokyny.**
2. Zařízení používejte pouze k zamýšlenému účelu, tak jak je popsán v tomto návodu k užívání a údržbě zařízení.
3. Tato vinotéka musí být před použitím řádně instalována v souladu s pokyny k instalaci. Viz pokyny k uzemnění v části o instalaci.
4. Je určena pouze pro domácí použití. Jestliže je používána pro průmyslové nebo komerční účely, je třeba dodržovat příslušné normy a předpisy. Toto zařízení není určeno pro použití osobami (včetně dětí) se sníženými fyzickými, smyslovými nebo psychickými schopnostmi nebo nedostatečnými zkušenostmi a znalostmi, pokud nejsou pod dozorem nebo nebyly instruovány o použití zařízení osobou odpovědnou za jejich bezpečnost. Děti musí být pod dozorem, který zajistí, aby si se zařízením nehrály.
5. Zařízení musí být umístěno tak, aby byla elektrická zástrčka dobře přístupná.
6. Napájecí kabel musí být v případě poškození vyměněn výrobcem, servisním zástupcem výrobce nebo podobně kvalifikovanou osobou, aby se předešlo bezpečnostním rizikům.
7. Větrací otvory v krytu nebo ve vnitřní konstrukci zařízení nesmí být zakryté.
8. K urychlení procesu odmrazování nepoužívejte žádné mechanické ani jiné prostředky, než jaké doporučuje výrobce.
9. Nepoškodte okruh chladiva.
10. V prostorech pro skladování jídla v zařízení nepoužívejte elektrická zařízení, pokud se nejedná o typ doporučovaný výrobcem.
11. Světlo musí být v případě poškození vyměněno výrobcem, servisním zástupcem výrobce nebo podobně kvalifikovanou osobou, aby se předešlo bezpečnostním rizikům.
12. Toto zařízení je určeno výhradně ke skladování vína.
13. Riziko uvíznutí dítěte v zařízení. Jestliže se chystáte zbavit staré vinotéky, sundejte z ní dveře. Police nechte na svém místě, aby se dovnitř nemohly snadno dostat děti.

# Instalace vinotéky

## Rozbalení vinotéky

1. Odstraňte všechny obalový materiál. Ten zahrnuje i pěnový podstavec a veškerou lepicí pásku, jíž jsou uvnitř i zvenčí připevněny doplňky vinotéky.
2. Před zapnutím vinotéku důkladně prohlédněte a odstraňte všechny zbytky obalů, pásky nebo tištěných materiálů.

## Vyrovnání vinotéky

- Vinotéka má vyrovnávací nožky, které jsou umístěny v předních a zadních rozích. Jakmile vinotéku řádně umístíte na zvolené místo, můžete ji vyrovnat.
- Vyrovnávací nožky mohou být uzpůsobeny točením po směru hodinových ručiček, pokud potřebujete vinotéku zvednout, nebo proti směru hodinových ručiček, pokud ji potřebujete snížit. Dveře vinotéky se snáze zavírají, když jsou nožky prodloužené.

## Správná cirkulace vzduchu

- Maximální výkonnost vinotéky, pro kterou byla navržena, zajistíte její instalací na místo se správnou cirkulací vzduchu, instalacemi a elektrickým připojením.
- Okolo vinotéky doporučujeme ponechat níže uvedené mezery:  
Po stranách ..... 50 mm  
Nahoře ..... 50 mm  
Vzadu ..... 50 mm
- Pokud má vinotéka správně plnit svou chladicí funkci, nesmí být přeplněná.

**Poznámka:** Jestliže se vinotéka z jakéhokoli důvodu převrhne, zapojte ji znovu až po 24 hodinách.



## Požadavky na elektrickou síť

- Pro napájení vinotéky zajistěte vhodnou zásuvku (220–240 V, 15 A) s řádným uzemněním.
- Nepoužívejte adaptéry pro zástrčky se třemi kolíky, ani neužavějte třetí kolík uzemnění, aby bylo zástrčku možné použít do zásuvky určené pro dvoukolíkovou zástrčku. Tento nebezpečný postup ponechá vinotéku bez účinného uzemnění a může tak vzniknout nebezpečí úrazu elektrickým proudem.

## Požadavky na umístění

- Neinstalujte vinotéku na místo, které není řádně izolované či vytápěné, například garáž apod. Vinotéka není určena k provozu při okolní teplotě nižší než 16 °C.
- Zvolte pro vinotéku vhodné umístění na tvrdém rovném povrchu, tak aby nebyla vystavena přímému slunečnímu záření a nenacházela se v blízkosti zdrojů tepla, jako jsou např. radiátory, lištové vytápění, varná zařízení apod. Případnou nerovnost podlahy je třeba vyrovnat pomocí vyrovnávacích nožek umístěných v předních a zadních rozích vinotéky.
- Vinotéka byla navržena jako volně stojící spotřebič. Není určena k vestavění.

## Použití prodlužovacího kabelu

- Vzhledem k potenciálním bezpečnostním rizikům, které mohou za určitých podmínek nastat, se vyhněte použití prodlužovacího kabelu. Jestliže je použití prodlužovacího kabelu nutné, použijte výhradně prodlužovací kabel, který má zástrčku i zásuvku s uzemněním. Vyznačené parametry (maximální zatížení) prodlužovacího kabelu musí být stejné nebo vyšší než elektrické parametry zařízení.

# Funkce a použití vinotéky

## Počáteční nastavení

Po zapojení spotřebiče do elektrické zásuvky jej ponechte alespoň 30 minut spuštěný, aby se mohl aklimatizovat, než provedete jakékoli změny nastavení.

## Nastavení teploty:

### WS50GA Viz fig. # 1

- Teplota vinotéky je z výroby přednastavená na 12 °C (54 °F).
- V každém ze dvou oddílů vinotéky lze nastavit jakoukoli teplotu mezi 5 °C (41 °F) a 20 °C (68 °F), tak aby vyhovovala vašim požadavkům na skladování vína. Chcete-li nastavit teplotu, stiskněte tlačítko „“ a podržte je asi 3 sekundy. Povšimněte si, že zobrazení teploty začalo blikat. Stisknutím tlačítka „+“ nebo „-“ zvýšíte či snížíte nastavenou teplotu.

Jakmile dosáhnete požadované teploty, stiskněte tlačítko „“ nebo asi 5 sekund vyčkejte, poté panel nastavení uloží. Na displeji se následně opět zobrazí aktuální teplota ve vinotéce. Dosažení nastavené teploty může určitou dobu trvat.

- Stisknutím a podržením tlačítka „“ asi na tři sekundy přepnete mezi „°C“ a „°F“ (tedy typem zobrazení teploty).

### WS49GDB/WS46GDBE Viz fig. # 2

- Vinotéka je z výroby přednastavená tak, aby automaticky vyhovovala teplotním požadavkům pro bílá a červená vína.
- V každém ze dvou oddílů vinotéky lze nastavit jakoukoli teplotu mezi 6 °C a 18 °C, tak aby vyhovovala vašim požadavkům na skladování vína. Chcete-li nastavit teplotu, stiskněte tlačítko „Set“ a podržte je asi 3 sekundy. Povšimněte si, že zobrazení teploty pro horní oddíl začalo blikat. Stisknutím tlačítek se šipkou nahoru a šipkou dolů zvýšíte či snížíte nastavenou teplotu. Jakmile dosáhnete požadované teploty, stiskněte tlačítko „Set“. Elektronický panel poté uloží vaše nastavení. Na displeji se následně opět zobrazí aktuální teplota ve vinotéce. Dosažení nastavené teploty může určitou dobu trvat.

## Funkce a použití vinotéky

- Povšimněte si, že jakmile je nastavena teplota pro horní oddíl, začne blikat zobrazení teploty pro dolní oddíl. Teplotu opět zvýšíte či snížíte stisknutím tlačítek se šipkou nahoru a šipkou dolů. Jakmile dosáhnete požadované teploty, stiskněte tlačítko „Set“. Elektronický panel poté uloží vaše nastavení. Na displeji se následně opět zobrazí aktuální teplota ve vinotéce. Dosažení nastavené teploty může určitou dobu trvat.

### **WS25GA/WS59GAE/WS30GA/WS30GAE/WS-32GAE/WS33GAE/HWS33GA** Viz fig. # 3



- Vinotéka je z výroby přednastavená tak, aby vyhovovala teplotním požadavkům pro bílá a červená vína. Pokud skladujete převážně bílá vína, stiskněte tlačítko „White Wine“ a vinotéka bude uchovávat průměrnou teplotu mezi 7° až 10 °C. Stisknutím tlačítka „Red Wine“ dosáhnete průměrné teploty mezi 13 °C až 16 °C.
- Vinotéku lze podle vašeho přání nastavit na jakoukoli teplotu, tak aby vyhovovala vašim požadavkům na skladování vína. Chcete-li nastavit teplotu, stiskněte obě tlačítka „White Wine“ i „Red Wine“ zároveň a držte je asi 3 sekundy. Nyní jste v režimu nastavení teploty. Teplotu snížíte stisknutím tlačítka „White Wine“ a zvýšíte stisknutím tlačítka „Red Wine“. Jestliže příslušné tlačítko stisknete 3krát, teplota se upraví o 3 stupně, 4 stisknutí se rovnají 4 stupňům, 5 stisknutí se rovná 5 stupňům a tak dále. Jakmile jste zvolili požadovanou teplotu, stiskněte tlačítko „Light/Set“. Vinotéka je nyní naprogramovaná a na displeji LED se opět zobrazí aktuální hodnota vnitřní teploty.

**Poznámka:** Do zásobníku na vodu můžete nalít přiměřené množství vody a zlepšit tak vlhkost ve vinotéce. (WS50GA/WS49GDB/WS25GA)

## Ukládání do polic

- Police byly navrženy s důrazem na vzhled a jednoduché čištění. Rozměrnější láhve nebo velké láhve o objemu 1,5 l lze snáze uložit na příčné police ve spodní části vinotéky.
- Jsou tu také police pro snadné ukládání a vyjímání vašich vín.

## Vnitřní osvětlení

- Pro zvýraznění vzhledu vaší sbírky vína je do vinotéky zabudováno světlo. Jednoduše stisknete tlačítko „“ nebo „“ a světlo se rozsvítí a po dalším stisknutí opět zhasne. Chcete-li dosáhnout maximální úspory energie, nechávejte světlo vypnuté, když si sbírku právě neprohližíte.
- Světlo se rozsvítí při otevření dveří. Po zavření dveří opět zhasne. (Kromě WS30GA/WS30GAE/WS32GAE/WS33GAE/HWS33GA)

## Běžné provozní zvuky, které můžete zaznamenat

- Zvuk vařící vody, bublání nebo lehké vibrace jsou způsobeny oběhem chladiva v chladicím okruhu.
- Ovladač termostatu při zapínání a vypínání vždy cvakne.

# Řádná údržba a čištění vinotéky

## Čištění a údržba

- Varování:** Před čištěním vinotéku vždy nejprve odpojte od sítě, abyste předešli riziku elektrického šoku. Neuposlechnutí tohoto varování může způsobit smrt nebo úraz.
- Upozornění:** Před použitím čisticích přípravků si vždy přečtěte instrukce a upozornění výrobce a řiďte se jimi, abyste předešli osobnímu úrazu nebo poškození výrobku.
- Všeobecné:**
- Připravte si čisticí roztok ze 3–4 lžic jedlé sody rozmíchaných v teplé vodě. Vinotéku omyjte houbou nebo měkkou textilií namočenou v čisticím roztoku.
  - Následně ji otřete čistou teplou vodou a osušte čistou textilií.
  - Nepoužívejte silné chemikálie, abraziva, čpavky, chlorové bělidlo, koncentrované saponáty, rozpouštědla ani kovové drátěnky. Některé z těchto chemikálií mohou způsobit narušení, poškození nebo změnu barvy vaší vinotéky.
- Těsnění dveří:**
- Každé tři měsíce vyčistíte těsnění dveří podle obecných instrukcí. Těsnění musí být udržováno v čistém a pružném stavu, aby bylo zajištěno řádné přiléhání dveří.
  - Pružnost a správnou funkci těsnění zajistí vazelína nanesená v tenké vrstvě na stranu u závěsů.

## Přerušení dodávky proudu

- Příležitostně může dojít k přerušení dodávky proudu způsobeného bouřkou nebo jinými příčinami. Jestliže dojde k výpadku dodávky elektrické energie, vyjměte napájecí kabel ze zásuvky střídaného proudu. Až bude dodávka proudu obnovena, zapojte opět napájecí kabel do zásuvky střídaného proudu.

## Péče v případě dovolené a stěhování

- V případě delší dovolené nebo nepřítomnosti vinotéku odpojte a vyčistíte ji včetně těsnění dveří podle návodu v části „Celkový úklid“. Dveře nechte otevřené, aby mohl uvnitř cirkulovat vzduch.
- Při stěhování vinotéku vždy přesunujte ve svislé poloze. Nepřemísťujte spotřebič položený na podlaze – mohlo by dojít k poškození uzavřeného systému.

**Poznámka:** Po přestěhování počkejte 24 hodin, než vinotéku opět zapojíte do zásuvky.

## Odstraňování závad

### Vinotéka nefunguje:

- Zkontrolujte, zda je vinotéka zapojená do zásuvky.
- Kontrolou elektrického jističe ověřte, zda je zásuvka střídavého proudu pod napětím.

### Víno je příliš teplé:

- Časté otevírání dveří.
- Jestliže jste víno do vinotéky uložili teprve nedávno, dopřejte mu čas, aby mohlo dosáhnout požadované teploty.
- Zkontrolujte přiléhavost těsnění.
- Vyčistěte okruh kondenzátoru.
- Upravte nastavenou teplotu na nižší hodnotu.

### Víno je příliš studené:

- Pokud je ovládání teploty nastaveno na příliš nízkou hodnotu, upravte nastavení na vyšší teplotu.

### Vinotéka se spouští příliš často:

- Může se jednat o normální jev při udržování konstantní teploty během horkých a vlhkých dní.
- Je možné, že jsou příliš často nebo na příliš dlouhou dobu otvírány dveře.
- Vyčistěte okruh kondenzátoru.
- Zkontrolujte přiléhavost těsnění.
- Zkontrolujte, zda jsou dveře úplně dovřené.

### Na vnitřním nebo vnějším povrchu vinotéky se hromadí vlhkost:

- Za velmi vlhkého počasí jde o běžný jev.
- Dveře jsou otvírány často nebo na dlouhou dobu.
- Zkontrolujte přiléhavost těsnění dveří.

### Dveře vinotéky se nedovírají:

- Vyrovnejte vinotéku.
- Zkontrolujte, zda nejsou dveře blokovány např. lahvemi nebo policemi.



Elektrické spotřebiče nevyhazujte do netříděného komunálního odpadu: využijte zařízení pro tříděný sběr odpadu. Informace o dostupných způsobech sběru odpadu získáte u místní samosprávy. Pokud jsou elektrické spotřebiče odvezeny na skládky nebo zavážky, mohou nebezpečné látky prosáknout do podzemních vod a následně se dostat do potravního řetězce a poškodit vaše zdraví. Když nahrazujete staré spotřebiče novými, je prodejce většinou povinen přijmout vaše staré spotřebiče a zařídit jejich likvidaci, a to přinejmenším zdarma.

# Spis Treści

	STRONA
<b>Informacje dotyczące bezpieczeństwa</b> .....	<b>1</b>
<b>Instalacja chłodziarki</b> .....	<b>2</b>
Rozpakowywanie chłodziarki do wina .....	2
Poziomowanie chłodziarki .....	2
Właściwy obieg powietrza .....	2
Wymagania elektryczne .....	3
Ograniczenia instalacyjne.....	3
Używanie przedłużacza.....	3
<b>Użytkowanie i cechy chłodziarki</b> .....	<b>4</b>
Ustawienia konfiguracji początkowej.....	4
Regulacja temperatury .....	4
Półki.....	6
Oświetlenie wewnętrzne.....	6
Odgłosy prawidłowej pracy, jakie mogą być słyszalne .....	6
<b>Właściwe czyszczenie i konserwacja chłodziarki</b> .....	<b>7</b>
Czyszczenie i konserwacja.....	7
Przerwy w dopływie prądu.....	7
Okres urlopu i przenoszenie chłodziarki.....	7
<b>Rozwiązywanie problemów</b> .....	<b>8</b>

# INFORMACJE DOTYCZĄCE BEZPIECZEŃSTWA

**Zawsze stosuj podstawowe zasady bezpieczeństwa podczas korzystania z niniejszego urządzenia, takie jak:**

1. **Przed rozpoczęciem użytkowania chłodziarki, zapoznaj się dokładnie z jej instrukcją obsługi.**
2. Używaj chłodziarki tylko i wyłącznie zgodnie z jej przeznaczeniem, opisanym w niniejszej instrukcji.
3. Przed użyciem chłodziarka musi zostać prawidłowo zainstalowana, zgodnie z instrukcją instalacji. Sprawdź instrukcję uziemienia urządzenia w części dotyczącej jego instalacji.
4. Chłodziarka jest przeznaczona wyłącznie do użytku domowego. Jeżeli używasz jej w celach przemysłowych lub komercyjnych, przestrzegaj właściwych norm i przepisów. Urządzenie to nie jest przeznaczone do użytku przez osoby (w tym dzieci) o ograniczonych możliwościach fizycznych, sensorycznych lub umysłowych lub nieposiadających dostatecznej wiedzy bądź doświadczenia, o ile nie znajdują się one pod nadzorem lub nie zostały przeszkolone pod kątem obsługi urządzenia przez osobę odpowiedzialną za ich bezpieczeństwo.  
Dzieci powinny być pod nadzorem i nie wykorzystywać urządzenia do zabawy.
5. Urządzenie należy ustawić tak, aby umożliwiać dostęp do wtyczki.
6. Jeżeli przewód zasilający jest uszkodzony, musi zostać wymieniony przez producenta, jego serwisanta lub inną osobę posiadającą odpowiednie kwalifikacje, w celu uniknięcia zagrożenia.
7. Należy utrzymywać pełną drożność otworów wentylacyjnych w obudowie lub wbudowanych w urządzenie.
8. W celu przyspieszenia procesu rozmrażania nie wolno używać żadnych urządzeń mechanicznych innych niż zalecane przez producenta.
9. Nie wolno uszkodzić obwodu czynnika chłodniczego.
10. Wewnątrz komór chłodziarki służących do przechowywania żywności nie wolno używać żadnych urządzeń elektrycznych, o ile nie są to urządzenia zalecane przez jej producenta.
11. Jeżeli oświetlenie jest uszkodzone, musi zostać wymienione przez producenta, jego serwisanta lub inną osobę posiadającą odpowiednie kwalifikacje, w celu uniknięcia zagrożenia.
12. Niniejsze urządzenie jest przeznaczone wyłącznie do przechowywania wina.
13. Ryzyko uwięzienia dziecka. Przed pozbyciem się starej chłodziarki, zdemontuj drzwiczki. Pozostaw półki wewnątrz, aby uniemożliwić dziecku dostanie się do środka.



# Instalacja chłodziarki

## Rozpakowywanie chłodziarki do wina

1. Usuń wszystkie elementy opakowania. Dotyczy to podłoża piankowego oraz taśmy samoprzylepnej, trzymającej elementy wyposażenia dodatkowego chłodziarki, w środku i na zewnątrz.
2. Przed podłączeniem chłodziarki do prądu upewnij się, że wszelkie pozostałości opakowania, taśma klejąca lub wydrukowane materiały zostały usunięte.

## Poziomowanie chłodziarki

- Chłodziarka posiada nóżki poziomujące, znajdujące się w narożnikach z przodu i z tyłu urządzenia. Poziomowanie należy wykonać po wcześniejszym, prawidłowym umieszczeniu chłodziarki w jej miejscu docelowym.
- Nóżki poziomujące można regulować przekręcając je zgodnie z ruchem wskazówek zegara, aby podwyższyć chłodziarkę lub przeciwnie do ruchu wskazówek zegara, aby ją obniżyć. Drzwiczki chłodziarki zamykają się łatwiej przy podniesionych nóżkach poziomujących.

## Właściwy obieg powietrza

- Aby upewnić się, że chłodziarka pracuje z maksymalną wydajnością, umieść ją w miejscu z właściwym obiegiem powietrza oraz dostępem do połączeń wodno-kanalizacyjnych i elektrycznych.
- Zalecana przestrzeń wokół chłodziarki:  
Boki ..... (50mm)  
Góra ..... (50mm)  
Tył..... (50mm)
- Aby zapewnić właściwe chłodzenie nie należy przepelniać chłodziarki.

**Uwaga:** Jeżeli chłodziarka uległa przechyleniu z jakiegokolwiek powodu, odczekaj 24 godziny przed jej podłączeniem.

## Wymagania elektryczne

- Upewnij się, że gniazdko elektryczne do podłączenia chłodziarki ma odpowiednie parametry (220-240V, 15A) i jest prawidłowo uziemione.
- Unikaj stosowania trójbolcowych wtyków przejściowych. Nie usuwaj bolca uziemiającego, aby umożliwić podłączenie wtyczki do gniazdka bez uziemienia. Takie rozwiązanie stanowi zagrożenie, ponieważ nie zapewnia prawidłowego uziemienia chłodziarki i może doprowadzić do porażenia prądem.

## Ograniczenia instalacyjne

- Nie instaluj chłodziarki w miejscu niedostatecznie izolowanym termicznie bądź nieogrzewanym (np. garaż, itp.). Chłodziarka nie została zaprojektowana do pracy w temperaturze otoczenia poniżej 16 °C.
- Ustaw chłodziarkę na równym i solidnym podłożu, w miejscu nienasłonecznionym oraz z dala od źródeł ciepła, takich jak piec, grzejniki i kuchenki. Nierówności można zniwelować regulując wysokość nóżek, znajdujących się w narożnikach z przodu i z tyłu urządzenia.
- Chłodziarka została zaprojektowana do instalacji wyłącznie jako urządzenie wolnostojące. Nie jest ona przeznaczona do zabudowy.

## Używanie przedłużacza

- Unikaj używania przedłużacza z powodu możliwości wystąpienia zagrożenia w określonych warunkach. Jeżeli użycie przedłużacza jest niezbędne, stosuj wyłącznie przedłużacze posiadające uziemienie po stronie wtyczki i gniazda. Moc nominalna przedłużacza musi być większa lub równa mocy nominalnej urządzenia.

# Użytkowanie i cechy chłodziarki

## Ustawienia konfiguracji początkowej

Po podłączeniu urządzenia do gniazdka elektrycznego, przed wykonaniem jakichkolwiek regulacji, pozostaw je uruchomione przez co najmniej 30 minut, w celu dostosowania do warunków otoczenia.

## Regulacja temperatury:

### WS50GA    Zobacz fig. # 1

- Temperatura chłodziarki jest fabrycznie ustawiona na 12 °C (54 °F).
- Temperatura chłodziarki może być regulowana w zakresie od 5 °C (41 °F) do 20 °C (68 °F) w obydwu komorach, aby umożliwić dostosowanie jej do wymogów przechowywania wina. Aby ustawić temperaturę przytrzymaj przycisk „” przez około 3 sekundy. Wyświetlacz temperatury zamruga. Wciśnij przycisk „+” lub „-” aby zwiększyć lub zmniejszyć ustawienie temperatury.

Gdy pożądana wartość zostanie ustawiona, wciśnij przycisk „” lub nie wykonuj żadnych czynności przez około 5 sekund. Panel zapamięta ustawienie, a wyświetlacz temperatury powróci do wskazywania temperatury wewnątrz chłodziarki. Osiągnięcie ustawionej temperatury może zająć trochę czasu.

- Wciśnij przycisk „” na około 3 sekundy, aby przełączyć sposób wyświetlania temperatury pomiędzy „°C” a „°F”.

### WS49GDB/WS46GDBE    Zobacz fig. # 2

- Chłodziarka jest fabrycznie ustawiona, aby automatycznie dostosować się do wymogów temperaturowych dla wina białego lub czerwonego.
- Temperatura chłodziarki może być regulowana w zakresie od 6 °C do 18 °C w obydwu komorach, aby umożliwić dostosowanie jej do wymogów przechowywania wina. Aby ustawić temperaturę przytrzymaj przycisk „Set” przez około 3 sekundy. Wyświetlacz temperatury komory górnej zamruga. Wciśnij przycisk strzałki w górę lub w dół, aby zwiększyć lub zmniejszyć ustawienie temperatury. Gdy pożądana temperatura zostanie ustawiona, wciśnij przycisk „Set”. Elektroniczny panel kontrolny zapamięta ustawienie, a wyświetlacz temperatury powróci do wskazywania temperatury wewnątrz chłodziarki. Osiągnięcie ustawionej temperatury może zająć trochę czasu.

## Użytkowanie i cechy chłodziarki

- Gdy temperatura komory górnej zostanie ustawiona zamruga wyświetlacz temperatury komory dolnej. Ponownie wciśnij przycisk strzałki w górę lub w dół, aby zwiększyć lub zmniejszyć ustawienie temperatury. Gdy pożądana temperatura zostanie ustawiona, wciśnij przycisk „Set”. Elektroniczny panel kontrolny zapamięta ustawienie, a wyświetlacz temperatury powróci do wskazywania temperatury wewnątrz chłodziarki. Osiągnięcie ustawionej temperatury może zająć trochę czasu.

### **WS25GA/WS59GAE/WS30GA/WS30GAE/WS-32GAE/WS33GAE/HWS33GA** Zobacz fig. # 3



- Chłodziarka jest fabrycznie ustawiona, aby automatycznie dostosować się do wymogów temperaturowych dla wina białego lub czerwonego. Jeżeli przechowujesz głównie wina białe, wciśnij przycisk „White Wine” a chłodziarka będzie utrzymywać średnią temperaturę pomiędzy 7 °C a 10 °C. Wciśnięcie przycisku „Red Wine” spowoduje utrzymywanie średniej temperatury pomiędzy 13 °C a 16 °C.
- Chłodziarkę możesz ustawić na dowolną temperaturę, aby dostosować ją do wymogów przechowywania wina. Aby ustawić temperaturę, wciśnij przyciski „White Wine” i „Red Wine” równocześnie i przytrzymaj je przez około 3 sekundy. Uruchomiony zostanie tryb ustawiania temperatury. Zmniejsz temperaturę wciskając przycisk „White Wine” lub zwiększ ją wciskając przycisk „Red Wine”. Wciśnięcie odpowiedniego przycisku 3-krotnie zmieni temperaturę o 3 stopnie, wciśnięcie 4-krotnie o 4 stopnie, 5-krotnie o 5 stopni i tak dalej. Gdy pożądana temperatura zostanie wybrana, wciśnij przycisk „Light/Set”. Chłodziarka zostanie zaprogramowana, a wskaźnik LED powróci do wyświetlania bieżącej temperatury wewnątrz urządzenia.

**Uwaga:** W celu poprawy poziomu wilgotności wewnątrz chłodziarki, pojemnik na wodę możesz wypełnić odpowiednią ilością wody. (WS50GA/WS49GDB/W-S25GA)

## Półki

- Półki zostały zaprojektowane, aby zapewnić łatwe czyszczenie i atrakcyjny wygląd. Większe butelki lub butelki typu Magnum (1,5 l) możesz łatwo ułożyć na półkach poprzecznych w dolnej części chłodziarki.
- Chłodziarka posiada również półki do ułatwionego przechowywania i wyciągania wina.

## Oświetlenie wewnętrzne

- Aby dopełnić prezentację Twojej kolekcji win chłodziarka posiada wbudowane oświetlenie. Wciśnij przycisk „” lub „” aby włączyć oświetlenie. Wciśnij go ponownie, aby je wyłączyć. W celu maksymalizacji oszczędności energii pozostaw światło wyłączone, gdy nie przeglądasz swojej kolekcji.
- Światło zapala się przy otwarciu drzwi chłodziarki. Po zamknięciu drzwi światło wyłącza się. (Z wyjątkiem WS30GA/WS30GAE/WS32GAE/WS33GAE/HWS33GA)

## Odgłosy prawidłowej pracy, jakie mogą być słyszalne

- Wrzenie wody, bulgotanie lub delikatne wibracje są efektem krążenia czynnika chłodzącego w spiralach chłodzących.
- Układ kontrolny termostatu klika podczas włączania i wyłączania się.

# Właściwe czyszczenie i konserwacja chłodziarki

## Czyszczenie i konserwacja

- Ostrzeżenie:** Aby uniknąć porażenia prądem zawsze odłącz chłodziarkę od gniazdka przed przystąpieniem do jej czyszczenia. Zignorowanie tej zasady może spowodować obrażenia lub śmierć.
- Uwaga:** Przed zastosowaniem środków czyszczących koniecznie zapoznaj się z zaleceniami i ostrzeżeniami producenta.
- Ogólne:**
- Przygotuj roztwór czyszczący składający się z 3-4 łyżeczek sody oczyszczonej i wody. Do przetarcia chłodziarki używaj gąbki lub miękkiej szmatki, zamoczonej w roztworze czyszczącym.
  - Oplucz czystą, letnią wodą, a następnie osusz miękką szmatką.
  - Nie używaj żrących chemikaliów, szorstkich materiałów, wybielaczy na bazie chloru, zagęszczonych detergentów, rozpuszczalników ani myjek drucianych. Niektóre z tych środków chemicznych mogą doprowadzić do uszkodzenia, obbarwienia lub rozpuszczenia elementów chłodziarki.
- Uszczelki drzwiczek:**
- Uszczelki drzwiczek należy czyścić co 3 miesiące, zgodnie z zaleceniami instrukcji. Aby zapewnić szczelność, uszczelki muszą być czyste i miękkie.
  - Zastosowanie niewielkiej ilości wazeliny na uszczelki (od strony zawiasów) utrzyma je w dobrym stanie i zapewni prawidłowe uszczelnienie.

## Przerwy w dopływie prądu

- Z powodu burz lub innych przyczyn mogą wystąpić przerwy w dopływie prądu. W przypadku wystąpienia braku prądu odłącz przewód zasilania od gniazdka elektrycznego prądu zmiennego. Po wznowieniu dopływu prądu podłącz przewód zasilania ponownie do gniazdka elektrycznego prądu zmiennego.

## Okres urlopu i przenoszenie chłodziarki

- W przypadku wyjazdu lub długiej nieobecności odłącz chłodziarkę i wyczyść ją wraz z uszczelkami drzwiczek, jak opisano w sekcji „Czyszczenie ogólne”. Pozostaw drzwiczki otwarte, aby umożliwić przepływ powietrza.
- Przenosząc chłodziarkę zawsze trzymaj ją w pozycji pionowej. Nie przenoś chłodziarki w pozycji leżącej, gdyż może to uszkodzić szczelność układu.

**Uwaga:** Po przeniesieniu chłodziarki odczekaj 24 godziny przed ponownym jej podłączeniem.

# Rozwiązywanie problemów

## Chłodziarka nie działa:

- Sprawdź, czy chłodziarka jest podłączona.
- Sprawdź, czy w gniazdku elektrycznym prądu zmiennego jest zasilanie, sprawdzając mechanizmy zabezpieczające.

## Wina mają zbyt wysoką temperaturę:

- Częste otwieranie drzwiczek.
- Aby uzyskać pożądaną temperaturę pozostaw niedawno umieszczone butelki w chłodziarce na dłuższy czas.
- Sprawdź szczelność uszczelek.
- Wyczyść rurki skraplacza.
- Zmniejsz temperaturę w ustawieniach kontroli temperatury.

## Temperatura wina jest zbyt niska:

- Jeżeli temperatura w ustawieniach kontroli temperatury jest zbyt niska, zmień ustawienie na wyższe.

## Chłodziarka uruchamia się zbyt często:

- W dni o wysokiej temperaturze i wilgotności może być to objaw prawidłowy, aby utrzymać stałą temperaturę w chłodziarce.
- Drzwiczki mogły być często otwierane lub pozostawione otwarte przez dłuższy czas.
- Wyczyść rurki skraplacza.
- Sprawdź szczelność uszczelek.
- Sprawdź, czy drzwiczki są prawidłowo zamknięte.

## Gromadzenie się wilgoci wewnątrz lub na zewnątrz chłodziarki:

- Jest to normalne podczas okresów wysokiej wilgotności.
- Zbyt długie lub zbyt częste otwieranie drzwiczek.
- Sprawdź szczelność uszczelek drzwiczek.

## Drzwiczki chłodziarki nie zamykają się prawidłowo:

- Wypoziomuj chłodziarkę.
- Sprawdź, czy nic nie blokuje drzwiczek (np. butelki, półki).



Nie wyrzucaj urządzeń elektrycznych jako zwykłych, niesortowanych odpadów komunalnych, korzystaj ze specjalnych punktów odbioru zużytego sprzętu. Aby uzyskać więcej informacji dotyczących punktów odbioru skontaktuj się z lokalnymi władzami. Utylizacja urządzeń elektrycznych na wysypiskach śmieci może doprowadzić do przenikania niebezpiecznych substancji do wód gruntowych, a tym samym do łańcucha pokarmowego, szkodząc zdrowiu i dobremu samopoczuciu. Wymieniając stare urządzenie elektryczne na nowe, sprzedawca jest prawnie zobowiązany do odebrania starego urządzenia i jego utylizacji, bez naliczania dodatkowych kosztów.

# Содержание

	СТРАНИЦА
<b>Меры предосторожности .....</b>	<b>1</b>
<b>Установка холодильника для вина .....</b>	<b>2</b>
Распаковка холодильника для вина.....	2
Выравнивание холодильника для вина .....	2
Правильная циркуляция воздуха .....	2
Электрические требования.....	3
Ограничения по установке.....	3
Использование удлинителя.....	3
<b>Функции и использование холодильника для вина .....</b>	<b>4</b>
Первоначальная настройка .....	4
Настройка температуры.....	4
Полки .....	6
Внутреннее освещение .....	6
Звуки при работе холодильника.....	6
<b>Необходимый уход и очистка холодильника для вина .....</b>	<b>7</b>
Очистка и техническое обслуживание .....	7
Отключение электропитания .....	7
Обращение при перерывах в использовании и перемещении ....	7
<b>Поиск и устранение неисправностей.....</b>	<b>8</b>



# МЕРЫ ПРЕДОСТОРОЖНОСТИ

При использовании данного прибора всегда помните об основных мерах безопасности, включая следующие:

1. **Ознакомьтесь с инструкциями перед использованием.**
2. Используйте прибор только по назначению в соответствии с данным руководством пользователя.
3. Перед использованием холодильник для вина должен быть установлен согласно инструкциям по установке. Инструкции по заземлению можно найти в разделе об установке.
4. Холодильник предназначен только для домашнего использования. Если вы используете прибор в промышленных или коммерческих целях, убедитесь, что все необходимые нормы и правила соблюдены. Данный прибор не предназначен для использования лицами (в том числе детьми) с ограниченными физическими, сенсорными или умственными способностями, а также лицами без опыта и достаточных знаний, если только они не находятся под присмотром или не получили инструкций по использованию данного прибора от лица, ответственного за их безопасность. Следите за детьми, не позволяйте им играть с прибором.
5. Данный прибор должен быть расположен так, чтобы был обеспечен доступ к штепселю.
6. Если шнур питания поврежден, производитель, агент по обслуживанию или другой квалифицированный специалист обязан его заменить во избежание опасности.
7. Вентиляционные отверстия в корпусе прибора или встроенных компонентах не должны быть заблокированы.
8. Не используйте для ускорения процесса размораживания механические устройства или другие средства отличные от тех, которые рекомендует производитель прибора.
9. Не повредите контур циркуляции хладагента.
10. Не используйте электроприборы внутри отсеков для хранения продуктов, если только они не рекомендованы производителем.
11. Если элемент освещения поврежден, производитель, агент по обслуживанию или другой квалифицированный специалист обязан его заменить во избежание опасности.
12. Прибор предназначен исключительно для хранения вина.
13. Представляет опасность для детей. Перед тем как выбросить старый холодильник для вина, снимите дверцы. Оставьте полки на месте, чтобы детям было сложно забраться внутрь холодильника.

# Установка холодильника для вина

## Распаковка холодильника для вина

1. Удалите упаковочный материал. Это относится к пенопласту и клейкой ленте, скрепляющей дополнительные детали холодильника для вина внутри и снаружи.
2. Проверьте и удалите все остатки упаковочного материала, клейкой ленты или бумаги перед подключением холодильника к сети.

## Выравнивание холодильника для вина

- У холодильника имеются ножки, расположенные в основании передней и задней части холодильника. После установки холодильника на место его положение можно выровнять.
- Ножки можно регулировать, поворачивая их по часовой стрелке, чтобы приподнять холодильник, или против часовой стрелки, чтобы опустить холодильник. Дверца холодильника закрывается легче, если ножки длиннее.

## Правильная циркуляция воздуха

- Для максимально эффективной работы холодильника необходимо установить его в месте с хорошей циркуляцией воздуха, необходимыми техническими и электрическими соединениями.
- Рекомендованное минимальное расстояние вокруг холодильника для вина:  
По бокам ..... 50мм  
Сверху ..... 50мм  
Снизу ..... 50мм
- Не переполняйте холодильник для правильного охлаждения вина.

**Примечание.** Если холодильник был наклонен по какой-то причине, перед подключением к сети подождите 24 часа.

## Электрические требования

- Убедитесь, что для подключения холодильника имеется подходящая розетка (220-240В, 15 А) с соответствующим заземлением.
- Избегайте использования тройных переходников и не обрезайте третий контакт (заземление), чтобы подключить в двойную розетку. Это опасно, так как отсутствует соответствующее заземление, что может привести к поражению током.

## Ограничения по установке

- Не устанавливайте холодильник в месте, должным образом не изолированном или не обогреваемом, например в гараже и т.п. Холодильник непригоден для работы при температуре ниже 16 °С.
- Выберите подходящее расположение для холодильника на ровной твердой поверхности, вдали от прямых солнечных лучей или источников тепла, радиаторов, напольных электронагревателей, кухонных электроприборов и т.п. Любые неровности пола можно компенсировать с помощью ножек, расположенных в основании по углам передней и задней части холодильника.
- Холодильник предназначен для независимой установки. Не подходит для встраивания.

## Использование удлинителя

- Избегайте использования удлинителя из-за угрозы безопасности в определенных условиях. При необходимости используйте удлинитель с вилкой и розеткой с заземлением. Параметры удлинителя должны быть равными или выше, чем электрические параметры прибора.

# Функции и использование холодильника для вина

## Первоначальная настройка

Подключите прибор к источнику питания и оставьте включенным на 30 минут, прежде чем переходить к настройке параметров.

## Настройка температуры:

### WS50GA См. fig. # 1

- Температура холодильника установлена на 12 °C в соответствии с заводскими настройками.
- Холодильник можно установить на любую температуру от 5 °C до 20 °C в любом отсеке в соответствии с необходимыми условиями хранения вина. Для установки температуры нажмите и удерживайте клавишу "□" в течение 3 секунд. Вы увидите, что экран с изображением температуры начнет мигать. Нажмите клавишу "+" или "-", чтобы повысить или понизить температуру.  
Выбрав нужную температуру, нажмите клавишу "□" или ничего не нажимайте в течение 5 секунд, панель запомнит выбранную настройку. Экран с изображением температуры снова будет отображать температуру внутри холодильника. Для достижения выбранной температуры может потребоваться некоторое время.
- Нажмите и удерживайте клавишу "°C/°F" в течение 3 секунд, чтобы переключаться между "°C" и "°F" (режимы отображения температуры).

### WS49GDB/WS46GDBE См. fig. # 2

- Заводские настройки холодильника предполагают автоматическую настройку температуры для красного или белого вина.
- Холодильник можно установить на любую температуру от 6 °C до 18 °C в любом отсеке в соответствии с необходимыми условиями хранения вина. Для установки температуры нажмите и удерживайте кнопку "Set" в течение 3 секунд. Вы увидите, что экран с изображением температуры верхнего отсека замигает. Нажмите кнопку со стрелкой вверх или вниз, чтобы повысить или понизить температуру. Выбрав нужную температуру, нажмите кнопку "Set". Таким образом электронная панель управления запомнит выбранную настройку. Экран с изображением температуры снова будет отображать температуру внутри холодильника. Для достижения выбранной температуры может потребоваться некоторое время.

## Функции и использование холодильника для вина

- Выбрав температуру для верхнего отсека, вы заметите, что экран температуры нижнего отсека мигает. Снова нажмите кнопку со стрелкой вверх или вниз, чтобы повысить или понизить температуру. Выбрав нужную температуру, нажмите кнопку "Set". Таким образом электронная панель управления запомнит выбранную настройку. Экран с изображением температуры снова будет отображать температуру внутри холодильника. Для достижения выбранной температуры может потребоваться некоторое время.

### WS25GA/WS59GAE/WS30GA/WS30GAE/WS-32GAE/WS33GAE/HWS33GA См. fig. # 3

- Заводские настройки холодильника предполагают автоматическую настройку температуры для красного или белого вина. Если вы храните в основном белые вина, нажмите кнопку "White Wine", и холодильник для вина будет поддерживать среднюю температуру между 7° и 10 °С. Нажав кнопку "Red Wine", вы установите среднюю температуру на отметке между 13 °С и 16 °С.
- Холодильник для вина можно установить на любую температуру в соответствии с необходимыми условиями для хранения вина. Для того чтобы установить температуру, нажмите одновременно кнопки "White Wine" и "Red Wine" и удерживайте в течение приблизительно 3 секунд. Теперь вы перешли в режим установки температуры. Уменьшайте значение температуры, нажимая кнопку "White Wine", и увеличивайте с помощью кнопки "Red Wine". Нажав кнопку 3 раза, вы измените температуру на 3 градуса, нажав 4 раза — на 4 градуса, 5 раз — на 5 градусов и так далее. Выбрав нужную температуру, нажмите кнопку "Light/Set". Теперь нужные настройки выставлены, и экран будет отображать текущую внутреннюю температуру.

**Примечание.** Вы можете добавить нужное количество воды в отсек для воды, чтобы улучшить влажность внутри холодильника. (WS50GA/WS49 GDB/WS25GA)

## Полки

- Полки имеют красивый внешний вид и их легко мыть. Большие бутылки легко поместятся на крестообразных полках в нижней части холодильника.
- Здесь расположено несколько полок для легкого помещения и извлечения бутылок.

## Внутреннее освещение

- Чтобы подчеркнуть красоту вашей винной коллекции, в холодильник встроены внутренние лампы. Просто нажмите "-LAMP-" или "Light", чтобы включить свет, и нажмите еще раз, чтобы выключить. Для экономии электроэнергии выключайте свет, если вам не нужно показывать винную коллекцию.
- Когда дверь открыта, свет горит. После закрытия двери свет гаснет. (кроме WS30GA/WS30GAE/WS32GAE/WS33GAE/HWS33GA)

## Звуки при работе холодильника

- Звуки кипения воды, булькающие звуки или легкая вибрация, связанные с циркуляцией хладагента по охлаждающим батареям.
- Щелчки терморегулятора при включении и выключении.

# Надлежащий уход и очистка холодильника для вина

## Очистка и техническое обслуживание

**Предупреждение.** Чтобы избежать электрошока, всегда отключайте питание холодильника перед очисткой. Несоблюдение этих мер безопасности может повлечь за собой смерть или травмы.

**Осторожно!** Перед использованием чистящих средств всегда читайте и следуйте инструкциям и предупреждениям производителя, чтобы избежать травм и не испортить устройство.

**Общая информация:**

- Приготовьте моющий раствор из 3-4 столовых ложек пищевой соды и теплой воды. Используйте губку или мягкую ткань, смоченную в растворе, для мытья холодильника.
- Сполосните теплой чистой водой и протрите мягкой тканью.
- Не используйте агрессивные химикаты, абразивные материалы, аммиак, хлорсодержащие отбеливатели, концентрированные моющие средства, растворители или металлические губки. Некоторые из этих веществ могут растворить, повредить и/или изменить цвет холодильника для вина.

**Дверные уплотнители:**

- Чистите дверные уплотнители каждый три месяца согласно общим инструкциям. Дверные прокладки должны быть чистыми и гибкими для обеспечения надлежащей герметичности.
- Технический вазелин, нанесенный на подвижные области прокладок, сохранит гибкость уплотнителя и обеспечит хорошую герметичность.

## Отключение электропитания

- Существует вероятность отключения электропитания из-за грозы или других причин. Если произошло отключение электроэнергии, вытащите шнур питания из розетки. Когда питание возобновится, вставьте шнур обратно в розетку.

## Обращение при перерывах в использовании и перемещении

- Если вы длительное время не используете холодильник, вытащите штепсель из розетки и вымойте полки и дверцы в соответствии с разделом "Общая очистка". Оставьте дверцы открытыми, чтобы воздух мог циркулировать внутри холодильника.
- При перемещении всегда передвигайте холодильник, держа его вертикально. Не перемещайте прибор в горизонтальном положении, так как можно повредить закрытую систему охлаждения.

**Примечание.** После перемещения подождите 24 часа, прежде чем подключать холодильник к сети.

## Поиск и устранение неисправностей

### Холодильник не работает:

- Проверьте подключение к сети.
- Проверьте наличие электропитания, проверив предохранитель.

### Вино слишком теплое:

- Холодильник часто открывали.
- Вино, положенное в холодильник, достигает нужной температуры через некоторое время.
- Проверьте уплотнители на дверцах на герметичность.
- Очистите охлаждающий змеевик.
- Установите более низкую температуру.

### Температура вина слишком низкая:

- Если установлена слишком низкая температура, повысьте ее.

### Холодильник очень часто включается:

- Это нормально для поддержания постоянной температуры во время жарких и влажных дней.
- Возможно, холодильник часто открывали или оставляли дверцы открытыми на долгое время.
- Очистите охлаждающий змеевик.
- Проверьте уплотнитель на дверцах на герметичность.
- Проверьте, полностью ли закрыты дверцы.

### Скопление влаги внутри или снаружи холодильника:

- Это нормальное явление при повышенной влажности воздуха.
- Холодильник часто открывали или оставляли дверцы открытыми.
- Проверьте уплотнители на дверцах на герметичность.

### Дверцы холодильника полностью не закрываются:

- Отрегулируйте уровень холодильника.
- Проверьте, что может мешать: бутылки вина, полки.



Не выбрасывайте электроприборы вместе с обычным городским мусором, пользуйтесь специально оборудованными местами. Свяжитесь с местными органами власти для получения информации о доступных системах сбора и утилизации электроприборов. Если выбрасывать электрические приборы на обычную свалку, опасные вещества могут попасть в грунтовые воды и в пищевую цепь, что вредно для здоровья и благополучия. При замене старых приборов на новые, продавец по закону обязан забрать ваш старый прибор для утилизации, хотя бы бесплатно.



Supplier	<b>Haier</b>				
<b>Model</b>	WS30GA(E) WS32GAE WS33GAE HWS33GA	WS50GA	WS49GDB WS46GDBE	WS59GAE	WS25GA
<b>Category</b>	Wine storage	Wine storage	Wine storage	Wine storage	Wine storage
<b>Energy efficiency class</b>	A	A	B	A	A
<b>Energy consumption (kWh per year)</b>	133	146	190/182	146	128
<b>Net capacity (Litters)</b>	104	167	162	167	87
<b>Temperature range °C</b>	6~18	5~20	6~18	6~18	6~18
<b>Climate class*</b>	N	ST	ST	SN~ST	N
<b>Noise level dB(A)</b>	38	42	42	42	42
<b>This appliance is intended to be used exclusively for the storage of wine</b>					

\*=This appliance is intended to be used at an ambient temperature indicated below

Climate class	Ambient average temperature °C
SN	+ 10 to + 32
N	+ 16 to + 32
ST	+ 16 to + 38
T	+ 16 to + 43

**Note 1**

The design temperature of 'other compartments' within the meaning of point (n) of Annex I.

For wine storage compartments, the coldest storage temperature, either pre-set in the compartment or capable of being set by an end-user and capable of being maintained continuously according to the manufacturer's instructions, shall be given;