

# Instrukcja obsługi

## Kuchenka mikrofalowa z grillem, konwekcją MCG30 Chef / MCG30 Chef pure white / MCG30 Chef black



Item No. 3370 / 3382 / 3380

Oficjalny dystrybutor marki Caso Germany na terenie Polski  
**TERABAJT Mateusz Reszka**  
Kruszewska 23  
15-641 Krupniki

email: [info@caso-germany.pl](mailto:info@caso-germany.pl)  
www: [www.caso-germany.pl](http://www.caso-germany.pl)

**Bez uzyskania uprzedniej pisemnej zgody firmy Caso Germany (oficjalny dystrybutor TERABAJT Mateusz Reszka) żadna część niniejszej instrukcji nie może być wydawana ani powielana przez kopiowanie, drukowanie, fotografowanie lub w jakikolwiek inny sposób.**

<b>1 Instrukcja obsługi</b> .....	<b>5</b>
1.1 Informacje ogólne.....	5
1.2 Informacje o instrukcji .....	5
1.3 Ostrzeżenia .....	5
1.4 Ograniczenia odpowiedzialności .....	6
1.5 Ochrona praw autorskich .....	6
<b>2 Bezpieczeństwo</b> .....	<b>6</b>
2.1 Przeznaczenie produktu .....	7
2.2 Ogólne informacje dotyczące bezpieczeństwa.....	7
2.3 Źródła zagrożenia .....	8
2.3.1 Niebezpieczeństwo spowodowane mikrofalami .....	8
2.3.2 Niebezpieczeństwo poparzenia.....	8
2.3.3 Niebezpieczeństwo pożaru .....	9
2.3.4 Niebezpieczeństwo wybuchu .....	9
2.3.5 Niebezpieczeństwo przepięcia elektrycznego.....	10
<b>3 Uruchomienie</b> .....	<b>10</b>
3.1 Informacje dotyczące bezpieczeństwa .....	10
3.2 Zakres kontroli dostaw i transportu.....	10
3.3 Funkcje.....	11
3.4 Rozpakowywanie.....	11
3.5 Zalecenia dotyczące pakowania.....	11
3.6 Ustawienia.....	11
3.6.1 Wymagane ustawienia .....	11
3.6.2 Unikanie zakłóceń radiowych .....	12
3.7 Montaż akcesoriów.....	12
3.8 Podłączenie do prądu .....	12
<b>4 Wygląd i funkcjonalność</b> .....	<b>12</b>
4.1 Przegląd urządzenia .....	13
4.2 Elementy obsługi i wskaźniki .....	14
4.3 Sygnały dźwiękowe .....	14
4.4 Bezpieczne wyposażenie .....	15
4.4.1 Ostrzeżenia na urządzeniu .....	15
4.4.2 Ochronny system zatrasków drzwi .....	15
4.4.3 Zamek zabezpieczający przed dzieckiem .....	15
4.4.4 Ochrona przed przegrzaniem.....	15
4.5 Tabliczka znamionowa.....	16
<b>5 Eksploatacja i obsługa</b> .....	<b>16</b>
5.1 Zasady gotowania w kuchence mikrofalowej .....	16
5.2 Tryb pracy .....	16

<b>5.3</b>	<b>Informacja o naczyniach do mikrofal</b>	<b>17</b>
<b>5.4</b>	<b>Otwieranie i zamykanie drzwiczek</b>	<b>18</b>
<b>5.5</b>	<b>Włączanie / wyłączenie dźwięku</b>	<b>18</b>
<b>5.6</b>	<b>Aktywacja po wybraniu programu</b>	<b>18</b>
<b>5.7</b>	<b>Szybki start</b>	<b>18</b>
<b>5.8</b>	<b>De-aktywacja</b>	<b>19</b>
<b>5.9</b>	<b>Ustawianie zegara</b>	<b>19</b>
<b>5.10</b>	<b>Tryb „MICROWAVE”</b>	<b>20</b>
<b>5.11</b>	<b>Tryb grillowania</b>	<b>21</b>
<b>5.12</b>	<b>Tryb mikrofal z grillem</b>	<b>21</b>
5.12.1	Kombinacja 1	21
5.12.2	Kombinacja 2	22
<b>5.13</b>	<b>Tryb konwekcji</b>	<b>22</b>
5.13.1	„Wstępne podgrzewanie i gotowanie konwekcyjne”	23
<b>5.14</b>	<b>Tryb „Mikrofalówka i konwekcja”</b>	<b>24</b>
<b>5.15</b>	<b>Tryb „Multi-stage Cooking”</b>	<b>24</b>
<b>5.16</b>	<b>Tryb „Program gotowania”</b>	<b>26</b>
5.16.1	Tryb automatycznego rozmrażania	27
5.16.2	Czas rozmrażania	28
<b>6</b>	<b>Czyszczenie i konserwacja</b>	<b>29</b>
<b>6.1</b>	<b>Informacje dotyczące bezpieczeństwa</b>	<b>29</b>
<b>6.2</b>	<b>Czyszczenie</b>	<b>29</b>
<b>7</b>	<b>Rozwiązywanie problemów</b>	<b>30</b>
<b>7.1</b>	<b>Uwagi dotyczące bezpieczeństwa</b>	<b>30</b>
<b>7.2</b>	<b>Sygnalizacja zakłóceń</b>	<b>30</b>
<b>7.3</b>	<b>Problem i rozwiązanie</b>	<b>31</b>
<b>8</b>	<b>Utylizacja zużytego sprzętu</b>	<b>32</b>
<b>9</b>	<b>Dane techniczne</b>	<b>32</b>

# 1 Instrukcja obsługi

## 1.1 Informacje ogólne

Proszę zapoznać się z informacjami zawartymi w niniejszej instrukcji obsługi, aby można było bezpiecznie korzystać ze wszystkich funkcji urządzenia.

Życzymy przyjemnego użytkowania!

## 1.2 Informacje o instrukcji

Niniejsza instrukcja obsługi jest częścią składową kuchenki mikrofalowej i dostarczy ważnych informacji dotyczących pierwszego uruchomienia, bezpieczeństwa, przeznaczenia i konserwacji urządzenia.

Instrukcja obsługi musi być dostępna w każdym momencie. Z niniejszą instrukcją obsługi musi się zapoznać każda osoba, która będzie obsługiwała urządzenie, osoba ta musi stosować się do wymagań:

- Uruchomienia
- Działania
- Rozwiązywania problemów
- Czyszczenia

Należy przechowywać instrukcję obsługi w bezpiecznym miejscu i przekazać ją następnemu właścicielowi wraz z urządzeniem.

## 1.3 Ostrzeżenia

**GEFAHR**

### Niebezpieczeństwo

**Taka ikona wskazuje potencjalnie niebezpieczne sytuacje.**

Jeżeli nie uniknie się niebezpiecznych sytuacji mogą one prowadzić do poważnych obrażeń, a nawet śmierci.

- ▶ Należy postępować zgodnie z instrukcją obsługi, aby uniknąć poważnych obrażeń lub śmierci.

**WARNUNG**

### Ostrzeżenie

**Taka ikona wskazuje potencjalnie niebezpieczne sytuacje.**

Jeżeli nie uniknie się niebezpiecznych sytuacji mogą one prowadzić do poważnych obrażeń.

- ▶ Należy postępować zgodnie z instrukcją obsługi, aby uniknąć poważnych obrażeń.

## **▲VORSICHT** Uwaga

Taka ikona wskazuje potencjalnie niebezpieczne sytuacje.

Jeżeli nie uniknie się niebezpiecznych sytuacji mogą one prowadzić do poważnych obrażeń.

► Należy postępować zgodnie z instrukcją obsługi, aby uniknąć poważnych obrażeń.

## **HINWEIS** Wskazówka

Taka ikona oznacza dodatkowe informacje, które ułatwią obsługę urządzenia.

### **1.4 Ograniczenia odpowiedzialności**

Wszystkie dane techniczne i uwagi w odniesieniu do instalacji, obsługi, czyszczenia są całkowicie aktualne w momencie druku tej instrukcji. Instrukcja została sporządzona z najwyższą starannością bazując na latach doświadczeń.

Producent nie ponosi żadnej odpowiedzialności za szkody powstałe w wyniku:

- Nieprzestrzegania instrukcji
- Wykorzystania do innych celów niż wymienione w niniejszej instrukcji
- Napraw wykonywanych przez nieautoryzowane serwisy
- Modyfikacji technicznych
- Używania nieoryginalnych części zamiennych

Modyfikacje urządzenia nie są zalecane i nie są objęte gwarancją.

### **1.5 Ochrona praw autorskich**

Ta instrukcja jest chroniona prawami autorskimi.

Braukmann GmbH rezerwuje wszystkie prawa do niniejszej instrukcji, włączając jakikolwiek sposób kopiowania, nawet częściowy.

Braukmann GmbH zastrzega sobie prawo do zmiany zawartości oraz zmian technicznych.

## **2 Bezpieczeństwo**

Ten rozdział zawiera ważne wskazówki bezpieczeństwa, do których należy się stosować obsługując urządzenie.

Urządzenie jest zgodne z wymogami bezpieczeństwa. Niewłaściwe używanie może doprowadzić do uszkodzeń ciała lub mienia.

## 2.1 Przeznaczenie produktu

Urządzenie jest przeznaczone wyłącznie do użytku w gospodarstwach domowych do:

- Rozmrażania żywności
- Grillowania żywności
- Gotowania żywności
- Pieczenia żywności
- Ogrzewania żywności.

Używanie urządzenia do innych celów niż wyżej wypisane uważane jest za niezgodne z przeznaczeniem.

### **▲WARNUNG** Ostrzeżenie

#### **Zagrożenie w przypadku niezamierzonego użycia!**

Zagrożenia mogą pochodzić z urządzenia, jeżeli jest ono używane niezgodnie z instrukcją.

- ▶ Należy używać urządzenia zgodnie z jego przeznaczeniem.
- ▶ Należy przestrzegać zaleceń zawartych w niniejszej instrukcji obsługi.

Roszczenia wszelkiego rodzaju ze względu na szkody wynikające z nieprzewidzianych zastosowań są wyłączone.

## 2.2 Ogólne informacje o bezpieczeństwie

### **HINWEIS** Wskazówka

#### **Należy zwrócić uwagę na następujące ogólne uwagi dotyczące bezpieczeństwa.**

- ▶ Przed użyciem należy sprawdzić czy urządzenie nie posiada uszkodzeń. Nigdy nie można używać uszkodzonego urządzenia.
- ▶ Jeżeli przewód elektryczny jest uszkodzony, należy wymienić przewód w autoryzowanym serwisie.
- ▶ To urządzenie może być używane przez dzieci powyżej 8 roku życia oraz przez osoby o ograniczonej zdolności fizycznej lub psychicznej tylko w przypadku, gdy zapoznały się one z instrukcją obsługi oraz rozumieją zagrożenia związane z używaniem urządzenia.
- ▶ Dzieci nie mogą bawić się urządzeniem.
- ▶ Nie można używać termometrów do żywności podczas pracy urządzenia.
- ▶ Do urządzenia nie można wkładać żywych zwierząt.
- ▶ Urządzenie nie jest przeznaczone do pracy w przemyśle lub laboratoriach.
- ▶ Czyszczenie oraz konserwacja nie może być wykonywana przez dzieci bez nadzoru.
- ▶ Urządzenie należy do 2 klasy B ISM.
- ▶ **UWAGA:** Nie należy ustawiać kuchenki mikrofalowej nad płytą lub nad innym urządzeniem, które wytwarza ciepło.
- ▶ Urządzenie powinno zostać ustawione przy ścianie.
- ▶ Urządzenia nie wolno umieszczać w szafie.

- ▶ Urządzenie nie jest przeznaczone do użytkowania za pomocą zewnętrznego zegara lub oddzielnym systemem zdalnego sterowania.
- ▶ Nie wolno zdejmować uchwytu z tyłu lub z boku, ponieważ zapewnia minimalną odległość od ściany dla cyrkulacji powietrza,
- ▶ Nie można używać naczyń, które nie nadają się do stosowania w urządzeniach mikrofalowych.
- ▶ Nie należy zostawiać włączonego urządzenia bez nadzoru.
- ▶ Nie można używać urządzenia, gdy jest puste.
- ▶ Urządzenie nie jest przeznaczone do suszenia.
- ▶ Nie można używać urządzenia w pobliżu wody.
- ▶ Tylko autoryzowany serwis może wykonywać naprawy w czasie trwania okresu gwarancji, w przeciwnym razie uprawnienia gwarancyjne będą nieważne.
- ▶ Uszkodzone części muszą być wymienione na oryginalne części zamienne, tylko takie części dają pewność, że wymogi bezpieczeństwa zostaną zachowane.
- ▶ Podczas odłączania należy trzymać za wtyczkę, a nie za przewód, aby uniknąć obrażeń.
- ▶ Nie można zanurzać urządzenia w wodzie lub innych płynach.

## 2.3 Źródła zagrożenia

### 2.3.1 Niebezpieczeństwo spowodowane mikrofalami

#### **⚠** WARNUNG Ostrzeżenie

Należy przestrzegać poniższych uwag, aby nie narażać siebie i innych na mikrofałę:

- ▶ Nie można korzystać z urządzenia, gdy drzwiczki są otwarte.
- ▶ Nie należy używać urządzenia, jeśli drzwiczki i uszczelki są uszkodzone.
- ▶ Naprawy powinny być wykonywane przez przeszkolonych do ich wykonywania specjalistów.

### 2.3.2 Niebezpieczeństwo poparzenia

#### **⚠** WARNUNG Ostrzeżenie

Należy przestrzegać poniższych uwag, aby uniknąć poparzenia.

- ▶ **UWAGA:** Gdy urządzenie pracuje w trybie kombinowanym, dzieci powinny używać mikrofalówki tylko pod nadzorem osób dorosłych ze względu na wytwarzanie wysokiej temperatury.
- ▶ Ogrzewanie napojów w kuchence może prowadzić do opóźnionego wrzenia, dlatego należy zachować szczególną ostrożność podczas obchodzenia się z pojemnikiem.
- ▶ Nie można smażyć żywności w urządzeniu, gorący olej może spowodować uszkodzenie urządzenia oraz poparzenia skóry.



- ▶ Po podgrzaniu pożywienia dla dzieci (niemowląt) w butelkach lub słoikach (bez zakrętki i smoczka), należy zawartość dobrze wymieszać lub wstrząsnąć. Przed podaniem pożywienia należy sprawdzić jego temperaturę, aby uniknąć oparzeń.
- ▶ Drzwi lub zewnętrzna powierzchnia może stać się gorąca, kiedy urządzenie jest włączone.
- ▶ Należy używać rękawic kuchennych do wyjmowania podgrzewanych produktów.
- ▶ **Uwaga:** Para może uciec, kiedy otworzymy pokrywę lub folię.
- ▶ Części urządzenia mogą się nagrzewać podczas pracy, należy zachować szczególną ostrożność.

### 2.3.3 Niebezpieczeństwo pożaru

#### **▲WARNUNG** Ostrzeżenie

Należy przestrzegać poniższych uwag, aby uniknąć pożaru.

- ▶ Nie można przechowywać w urządzeniu materiałów łatwopalnych.
- ▶ Nie wolno uruchamiać kuchenki, gdy jest pusta.
- ▶ Nie wolno podgrzewać alkoholu w urządzeniu.
- ▶ Aby zmniejszyć ryzyko pożaru w komorze kuchenki:
  - ▶ A) podczas podgrzewania żywności w papierowym lub plastikowym pojemniku, należy często sprawdzać proces gotowania ze względu na możliwość zapłonu.
  - ▶ B) w przypadku pojawienia się dymu, należy wyłączyć kuchenkę lub odłączyć ją od sieci zasilania i nie otwierać drzwiczek, by stłumić możliwe płomienie.
  - ▶ C) nie można używać komory w celach magazynowych. Nie zostawiać produktów papierowych, naczyń do gotowania w komorze, gdy nie jest używana.
  - ▶ D) nie można wykorzystywać komory urządzenia jako schowka. Nie zostawiać w komorze rzeczy papierowych, przyborów kuchennych ani potraw, gdy urządzenie nie jest użytkowane.
- ▶ Pojemniki do gotowania powinny być sprawdzane w celu czy nadają się do stosowania w kuchence mikrofalowej.
- ▶ Nie wolno suszyć odzieży ani gazet w kuchence mikrofalowej. Mogą się one zapalić.

### 2.3.4 Niebezpieczeństwo wybuchu

#### **▲GEFAHR** Niebezpieczeństwo

Należy przestrzegać poniższych uwag w celu uniknięcia wybuchu:

- ▶ Płyny i inne potrawy nie mogą być ogrzewane w zamkniętych naczyniach, ponieważ mogą one eksplodować.
- ▶ Nie należy gotować jajek w skorupie ani podgrzewać ugotowanych jajek na twardo, gdyż mogą one pęknąć, nawet po zakończonym już podgrzewaniu.

### 2.3.5 Niebezpieczeństwo przepięcia elektrycznego

#### **⚠GEFAHR** Niebezpieczeństwo

Należy przestrzegać poniższych uwag w celu uniknięcia porażenia prądem:

- ▶ Jeżeli przewód elektryczny jest uszkodzony, nie można korzystać z urządzenia oraz należy go wymienić w autoryzowanym serwisie.
- ▶ Nie można rozkręcać urządzenia w żadnych okolicznościach. Istnieje ryzyko porażenia elektrycznego.
- ▶ Przed podłączeniem urządzenia należy się upewnić, że ręce są suche.
- ▶ Należy upewnić się, że urządzenie jest wyłączone przed wymianą żarówki.

## 3 Uruchomienie

Ten rozdział zawiera ważne wskazówki bezpieczeństwa dotyczące pierwszego uruchomienia urządzenia. Należy przestrzegać poniższych zaleceń, aby uniknąć zagrożeń.

### 3.1 Informacje dotyczące bezpieczeństwa

#### **⚠WARNUNG** Ostrzeżenie

**Podczas uruchomienia urządzenia mogą powstać szkody!**

Należy przestrzegać poniższych zaleceń, aby uniknąć niebezpieczeństwa:

Opakowanie nie może być używane do zabawy, istnieje ryzyko uduszenia.

Należy przenosić i rozpakowywać urządzenie w dwie osoby ze względu na duży ciężar urządzenia.

### 3.2 Zakres kontroli dostaw i transportu

Kuchenka mikrofalowa jest dostarczana z następującymi komponentami:

- MCG30 Chef (pure white, black)
- Szklany talerz obrotowy
- Kratka
- Blacha
- Instrukcja obsługi

#### **HINWEIS** Uwaga

- ▶ Należy dokładnie obejrzeć opakowanie czy nie posiada jakichkolwiek uszkodzeń
- ▶ Należy niezwłocznie powiadomić sprzedawcę o zaobserwowanych uszkodzeniach lub niekompletnym wyposażeniu

### 3.3 Funkcje

Główną funkcją kuchenki mikrofalowej jest podgrzewanie i grillowanie żywności.

### 3.4 Rozpakowywanie

Aby rozpakować urządzenie należy:

- Wyjąć urządzenie z opakowania oraz usunąć wszystkie materiały zabezpieczające.

### 3.5 Zalecenia dotyczące pakowania

Opakowanie chroni urządzenie podczas transportu. Opakowanie jest wytworzone z przyjaznych środowisku materiałów oraz może być łatwo przetworzone.



Opakowanie, które nie jest dłużej potrzebne można przekazać do punktów recyklingu.

#### HINWEIS

#### Uwaga

- ▶ Jeżeli to możliwe należy zachować oryginalne opakowanie w okresie trwania gwarancji, aby w razie potrzeby móc dobrze zabezpieczyć urządzenie w razie wysyłki do serwisu.

### 3.6 Ustawienia

#### 3.6.1 Wymagane ustawienia:

W celu zapewnienia bezproblemowej pracy należy zastosować się do poniższych wymagań:

- Urządzenie musi być ustawione na płaskim, poziomym podłożu.
- Należy wybrać miejsce niedostępne dla dzieci.
- Nie można ustawiać urządzenia w pobliżu źródeł ciepła.
- Urządzenie wymaga odpowiedniego przepływu powietrza, w tym celu należy pozostawić pustą przestrzeń wokół urządzenia. Należy pozostawić odstęp 20 cm powyżej kuchenki, 10 cm z tyłu i 5 cm po obu stronach.
- Kuchenka mikrofalowa musi być umiejscowiona minimum 850 mm nad podłogą.
- Nie wolno zasłaniać żadnych otworów w urządzeniu.
- Nie należy usuwać nóżek urządzenia.
- Nie można przemieszczać urządzenia podczas pracy.
- Wymagany jest łatwy dostęp do wtyczki, aby w razie wypadku można było łatwo odłączyć urządzenie z sieci elektrycznej.
- Podłączenie urządzenia w niestacjonarnych lokalizacjach musi być wykonana przez elektryka, który zagwarantuje, że warunki są bezpieczne dla pracy urządzenia.

### 3.6.2 Unikanie zakłóceń radiowych

Urządzenie może spowodować wystąpienie zakłóceń w radiu, telewizorach lub w podobnych urządzeniach.

Takie błędy mogą zostać usunięte lub zmniejszone w wyniku następujących środków:

- wyczyść drzwiczki powierzchni uszczelniające urządzenie
- ustaw radio, telewizor jak najdalej od urządzenia
- podłącz urządzenie do innego gniazdka niż radio czy telewizor

## 3.7 Montaż akcesoriów

### HINWEIS

### Wskazówka

- ▶ Urządzenie może być używane z obrotowym talerzem, blachą, jak i z kratką.
- ▶ Należy użyć blachy i kratki tylko wtedy, gdy urządzenie pracuje z grillem.

## 3.8 Podłączenie do prądu

W celu zapewnienia bezpiecznej oraz bezawaryjnej pracy urządzenia, należy przestrzegać poniższych instrukcji:

- Przed podłączeniem urządzenia do prądu należy upewnić się, że napięcie oraz częstotliwość prądu w sieci elektrycznej pasują do tych informacji na tabliczce znamionowej. Dane muszą się zgadzać, aby zapobiec uszkodzeniu urządzenia.
- Sieć elektryczna musi być zabezpieczona bezpiecznikiem 16A.
- Urządzenie oraz gniazdko z prądem może dzielić maksymalnie kabel o długości 3m. Aby uniknąć pożaru do jednego gniazdka może być podłączone tylko jedno urządzenie.
- Należy upewnić się, że kabel jest nieuszkodzony oraz nie znajduje się w pobliżu źródeł ciepła lub ostrych krawędzi.
- Bezpieczeństwo użytkowania będzie zapewnione tylko wtedy, gdy urządzenie jest podłączone prawidłowo. Producent nie ponosi odpowiedzialności za szkody wyrządzone nieprawidłowym podłączeniem urządzenia.

## 4 Wygląd i funkcjonalność

Ten rozdział zawiera ważne wskazówki bezpieczeństwa dotyczące funkcjonalności urządzenia.

## 4.1 Przegląd urządzenia

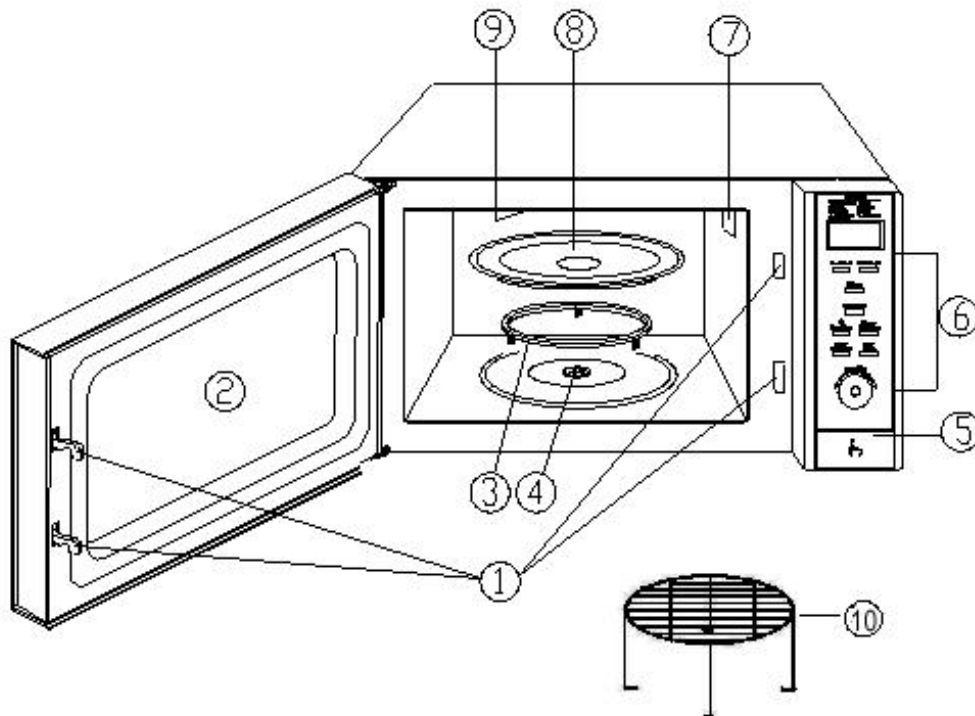

1. Zatrzaski drzwiczek
2. Szyba
3. Pierścień obrotowy
4. Element napędowy talerza
5. Otwarcie drzwiczek
6. Panel sterowania
7. Wentylacja
8. Talerz obrotowy
9. Grzałka
10. Kratka

11. Blacha do pieczenia

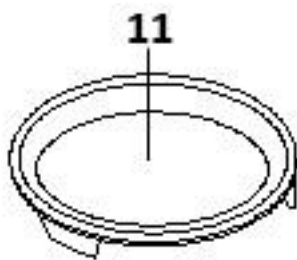

### HINWEIS

### Wskazówka

Wentylator może pracować po zakończonej pracy urządzenia w celu ochłodzenia urządzenia.

## 4.2 Elementy obsługi i wskaźniki

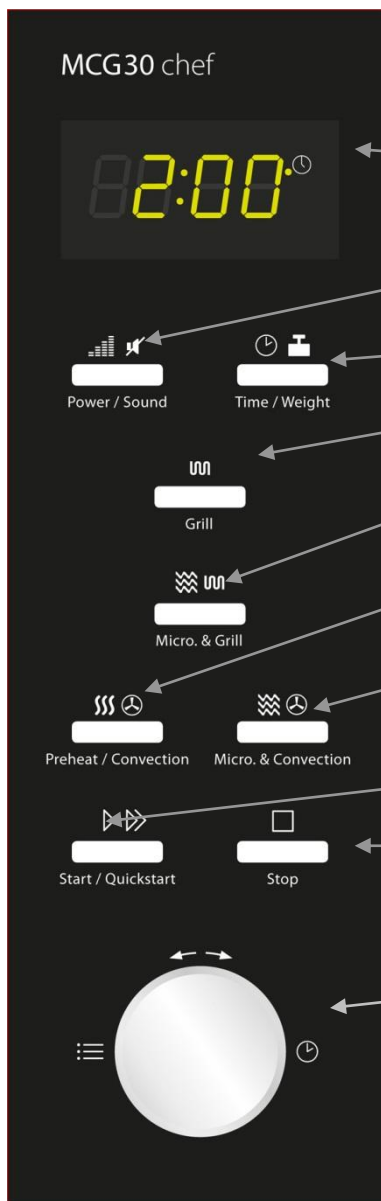

**Panel wyświetlacza:** Wyświetla czas gotowania, moc, wyświetlanie funkcji i rzeczywisty czas.

**Moc/Dźwięk:** Naciśnij, aby ustawiać poziom mocy kuchenki lub włączyć / wyłączyć dźwięk.

**Czas/Waga:** Ustawienie czasu lub wagi żywności.

**Grill:** Naciśnij, aby ustawić program grill

**Mikrofalówka/Grill:** Naciśnij, aby wybrać program kombinacji gotowania (mikrofalówka i grill)

**Grzałka/Konwekcja:** Naciśnij, aby zaprogramować temperaturę powietrza gorącego i funkcję podgrzewania

**Mikrofalówka/Konwekcja:** Naciśnij przycisk, aby wybrać jedno z czterech ustawień gotowania kombinowanego

**Start/Szybki start:** Naciśnij, aby uruchomić program gotowania lub ustawić program szybkiego gotowania

**Stop:** Naciśnij, aby zatrzymać program gotowania oraz usunąć wszystkie poprzednie ustawienia przed rozpoczęciem procedury gotowania

**Czas/Menu (pokrętło sterujące):** Przekręć, aby ustawić czas gotowania lub wybrać automatyczny program

## 4.3 Sygnały dźwiękowe

Urządzenie emituje następujące sygnały dźwiękowe:

- Jeden sygnał: urządzenie przyjęło program.
- Dwa sygnały: Urządzenie nie przyjęło programu. Należy sprawdzić dane i spróbować jeszcze raz,
- Cztery sygnały: koniec czasu gotowania.

## 4.4 Bezpieczne wyposażenie

### 4.4.1 Ostrzeżenia na urządzeniu



#### ▲ VORSICHT Uwaga

Niebezpieczeństwo związane z gorącą powierzchnią!

- ▶ Nie można dotykać gorących powierzchni urządzenia. Niebezpieczeństwo poparzenia!
- ▶ Nie należy ustawiać lub układać żadnych przedmiotów na urządzeniu.

### 4.4.2 Ochronny system zatrząsków drzwi

Przełącznik bezpieczeństwa jest zamontowany w zatrząsku drzwi urządzenia, co zapobiega uruchomieniu urządzenia, gdy drzwiczki są otwarte.

#### ▲ VORSICHT Uwaga

**Niebezpieczeństwo spowodowane mikrofalami!**

Jeśli to urządzenie zabezpieczające jest uszkodzone lub jeśli urządzenie zabezpieczające jest zablokowane, można bezpośrednio narazić siebie i innych na działanie promieniowania mikrofalowego.

- ▶ Nie należy używać urządzenia, jeśli włącznik bezpieczeństwa jest uszkodzony.
- ▶ Nie można wyłączyć urządzenia zabezpieczającego.

### 4.4.3 Zamek zabezpieczający przed dziećmi

Blokada przed dostępem dla dzieci, uniemożliwia dzieciom korzystanie z urządzenia bez nadzoru.

#### ◆ Aktywacja blokady:

Należy nacisnąć przycisk przez trzy sekundy, aż usłyszymy sygnał dźwiękowy a na wyświetlaczu zaświeci się funkcja „LOCK“. W stanie zablokowanym, wszystkie przyciski są wyłączone.



#### ◆ De-aktywacja blokady:

Należy nacisnąć przycisk Stop przez trzy sekundy, aż usłyszymy sygnał dźwiękowy a na wyświetlaczu oświetlenie funkcji zgaśnie. W stanie odblokowanym wszystkie przyciski są gotowe do użycia.



### 4.4.4 Ochrona przed przegrzaniem



Urządzenie wyposażone jest w zabezpieczenie przed przegrzaniem. Jeśli temperatura w komorze gotowania przekracza 300 ° C, na wyświetlaczu pojawi się E 01 i urządzenie wyda dźwięk.

Urządzenie wyłącza program, który jest w użyciu ze względów bezpieczeństwa. Należy nacisnąć Stop, aby anulować usterkę. Urządzenie może być ponownie aktywowane jeśli ochłodzi się.



## 4.5 Tabliczka znamionowa

Tabliczka znamionowa znajduje się z tyłu urządzenia.

## 5 Eksploatacja i obsługa

Ten rozdział zawiera informacje dotyczące obsługi urządzenia.

### ▲ **WARNUNG**

### Ostrzeżenie

Nie należy zostawiać urządzenia bez nadzoru podczas pracy, ponieważ można szybko zareagować na niebezpieczeństwo.

### 5.1 Zasady gotowania w kuchence mikrofalowej

- Poziom mocy i czas potrzebny do gotowania/rozgrzewania produktów spożywczych zależy od czasu rozruchu, ilości oraz rodzaju i konsystencji żywności, itp. Należy użyć najkrótszego czasu gotowania.
- Należy ułożyć jedzenie ostrożnie. Należy położyć najgrubsze produkty na zewnętrznej krawędzi miski
- Należy przykryć żywność podczas gotowania
- Podczas ogrzewania, należy kilkakrotnie mieszać, aby temperatura rozłożyła się równomiernie.
- Istniejące drobnoustroje w żywności są zabijane jedynie wtedy, gdy temperatura jest wystarczająco wysoka ( $> 70^{\circ}\text{C}$ ), czas jest wystarczająco długi ( $> 10\text{ min}$ ).
- Żywność z twardej skóry lub skorupy, takie jak: pomidory, ziemniaki, kiełbaski w skórce, bakłażany muszą zostać nakłute kilkakrotnie tak, żeby para mogła uciec i, że żywność nie pęknie.
- Jajka bez skorupki mogą być gotowane w kuchence mikrofalowej tylko wtedy, gdy skóra jaj jest wielokrotnie przebita.

### 5.2 Tryb pracy

Urządzenie może pracować w różnych trybach pracy. Poniższa lista przedstawia tryby pracy, które są możliwe z tym urządzeniem:

#### ◆ “Microwave” mode

Ten rodzaj pracy jest odpowiedni dla normalnego podgrzewania żywności.

#### ◆ “Grill” mode

Ten tryb działania nadaje się do opiekania żywności.

#### ◆ “Microwave and Grill” mode

Ten tryb jest odpowiedni do jednoczesnego gotowania w kuchence mikrofalowej i grillowania.

#### 1 Kombinacja:

W tym trybie pracy, urządzenie pracuje w trybie mikrofal przez 30% czasu gotowania a w trybie grill do 70% czasu gotowania.



**2 Kombinacja:**

W tym trybie pracy, urządzenie pracuje w trybie mikrofalowym przez 55% czasu gotowania, a w trybie grill do 45% czasu gotowania.

◆ **“Convection” mode**

W tym trybie pracy, gorące powietrze krąży w komorze gotowania, aby szybko i równomiernie ogrzać jedzenie.

◆ **“Microwave and Convection” mode**

Ten tryb pracy jest odpowiedni do jednoczesnych operacji gotowania mikrofalowego i konwekcji.

◆ **„Multi-Stage Cooking“ Mode**

Tryb ten pozwala na zaprogramowanie do trzech automatycznych sekwencji. Możliwe jest, aby ustawić kolejność i czas rozmrażania w kuchence mikrofalowej oraz grillowania lub przepływu gorącego powietrza.

◆ **„Cooking Program“ Mode**

Tryb ten pozwala wybrać program z 9 różnych programów.

◆ **Tryb odmrażania**

Ten tryb pracy nadaje się do rozmrażania zamrożonych produktów spożywczych.

**5.3 Informacja o naczyniach do mikrofal**

Należy przestrzegać następujących wskazówek przy wyborze odpowiedniego naczynia:

- ▶ Mikrofałe nie mogą przenikać metalu, dlatego nie należy używać naczyń wykonanych z metalu lub naczyń z metalowym wykończeniem.
- ▶ Do gotowania w kuchence mikrofalowej, nie należy używać żadnych produktów wykonanych z papieru makulaturowego, ponieważ mogą zawierać małe fragmenty metalu, które mogą spowodować iskrzenie i/lub spowodować pożar.
- ▶ Należy użyć okrągłych lub owalnych zamiast kwadratowych lub prostokątnych naczyń.
- ▶ Podczas korzystania z kuchenki mikrofalowej lub kombinacji z kuchenek mikrofalowych nie należy używać folii aluminiowej (patrz poniższa tabela).

Poniższa tabela służy, jako podstawa do wyboru naczyń.

Naczynia	Kuchenska mikrofalowa	Grill	Konwekcja	Kombinacje*
Szko żaroodporne	✓	✓	✓	✓
Szko nie żaroodporne	x	x	x	x
Naczynia ceramiczne	✓	✓	✓	✓
Pojemnik plastikowy	✓	x	x	x
Papier kuchenny	✓	x	x	x
Tacka metalowa	x	✓	✓	x

Ruszt metalowy	x	✓	✓	x
Folia aluminiowa i pojemniki aluminiowe	x	✓	✓	x

\*zarówno: Mikrofalówka+grill i Mikrofalówka+gorące powietrze

## 5.4 Otwieranie i zamykanie drzwiczek

### ◆ Otwieranie drzwiczek



Należy przesunąć otwarcie drzwiczek, aby otworzyć drzwi urządzenia. Jeśli urządzenie jest włączone, aktualny program gotowania zostanie przerwany.

#### HINWEIS

### Wskazówka

- Pozostaw otwarte drzwi na chwilę przed wyjęciem żywności, aby umożliwić ucieczkę nagromadzonemu ciepłu.

### ◆ Zamykanie drzwiczek



Zamknij drzwi, aż usłyszymy zatrask drzwi. Jeżeli aktualny program gotowania został przerwany na skutek otwierania drzwiczek, aktualny program gotowania będzie kontynuowany po naciśnięciu przycisku Start / Szybki Start.

## 5.5 Włączanie / wyłączanie dźwięku

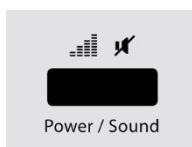

Naciśnij przycisk dźwięku przez trzy sekundy, aby włączyć lub wyłączyć dźwięk (sygnał dźwiękowy).

Gdy przycisk dźwięku jest wyłączony, będzie można usłyszeć wiadomość o zakończeniu programu bądź sygnały ostrzegawcze.

## 5.6 Aktywacja po wybraniu programu

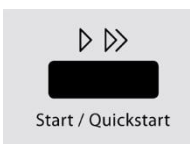

Po wybraniu programu, należy nacisnąć przycisk Start/QuickStart, aby rozpocząć ustawianie programu gotowania.

## 5.7 Szybki start



Funkcja ta pozwala na to, aby zaprogramować wygodne gotowanie przy 100% wydajności mikrofalowej.

Po naciśnięciu przycisku START/QUICKSTART w szybkiej sekwencji, należy

ustawić żądany czas gotowania. Po naciśnięciu przycisku Start/Szybki Start, gotowanie będzie pracowało przez 30sek., jeśli po dwukrotnym naciśnięciu to działa przez 1 min. Praca rozpocznie się automatycznie po 2 sekundach.

Po osiągnięciu końca czasu gotowania, zostanie wyemitowany sygnał dźwiękowy (cztery tony), a na wyświetlaczu pojawi się END.

## 5.8 De-aktywacja

W celu przerwania trwającego programu gotowania, można postępować w następujący sposób:



Naciśnij przycisk Stop jeden raz. Program gotowania, który jest w użyciu zostanie zatrzymany lub należy otworzyć drzwiczki urządzenia, program gotowania, który jest w użyciu zostanie zatrzymany.



### HINWEIS Wskazówka

▶ Aby kontynuować przerwany program gotowania, należy nacisnąć przycisk Start/Szybki start po zamknięciu drzwiczek.



Aby zakończyć program przerwany, naciśnij przycisk Stop po raz drugi.

### HINWEIS Wskazówka

Przed rozpoczęciem innego procesu gotowania należy zresetować ustawienia, naciskając przycisk STOP.



## 5.9 Ustawianie zegara

Aby ustawić zegar na urządzeniu, należy wykonać następujące czynności:



### ◆ Aktywacja trybu konfiguracji

Naciśnij przycisk Czas/Waga.

Ponownie naciśnij przycisk, aby przełączyć mikrofalówkę z systemu 24 godzinnego w system 12 godzinny.

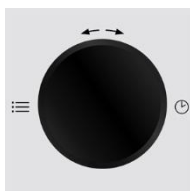

### ◆ Ustawianie godziny

Włącz sterowanie pokrętle Czas/Menu, aż zostanie wyświetlona prawidłowa godzina.



Naciśnij przycisk Czas/Waga, aby zapisać ustawioną godzinę.

### ◆ Ustawianie minut

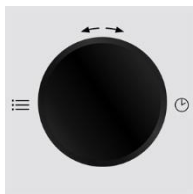

Włącz sterowanie pokrętle Czas/Menu, aż zostanie wyświetlona poprawna minuta.

Naciśnij przycisk Czas/Waga, aby zapisać ustwiony czas.

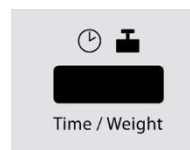

## 5.10 Tryb „MICROWAVE”

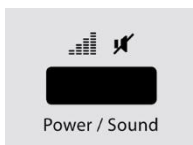

W kuchence mikrofalowej można dostosować czas i poziom mocy gotowania. (max. 95 minut).

### ◆ Ustawianie poziomu mocy

Wybierz poziom mocy naciskając przycisk moc/dźwięk, aż do osiągnięcia poziomu (patrz tabela).

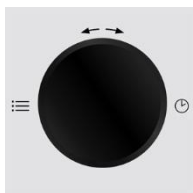

### ◆ Ustawianie czasu gotowania

Ustaw czas gotowania obracając pokrętko sterowania Czas/Menu.

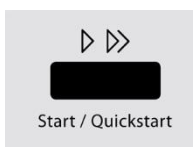

### ◆ Uruchamianie programu gotowania

Po wybraniu programu, należy nacisnąć przycisk START/SZYBKI START, aby rozpocząć ustawianie programu gotowania.

### ◆ Koniec programu gotowania

Po osiągnięciu końca czasu gotowania, dźwięk dzwonka będzie emitowany (4x) a na wyświetlaczu wyświetli się END.

Wyświetlacz	Moc	Poziom mocy	
P9 00	900	100%	Wysoka moc gotowania i grillowania
P7 20	720	80%	
P5 40	540	60%	Średnio wysoka moc – najlepsza do żywności w małych ilościach
P3 60	360	40%	Średnia moc - duszenie potraw
P1 80	180	20%	Średnio niska moc - rozmrażanie
0	Niska moc – utrzymanie ciepła		

## 5.11 Tryb grillowania

Tryb grillowania jest szczególnie odpowiedni do cienkich plastrów mięsa, steków, kotletów, kebabów, kiełbasy i kawałków kurczaka.

### HINWEIS

### Wskazówka

- ▶ System wybiera najwyższy poziom mocy dla grilla w tym trybie pracy. Maksymalny czas grillowania wynosi 95 minut.



#### ◆ Wybór programu gotowania

Wybierz program gotowania „Grill” przez naciśnięcie jeden raz Grill.

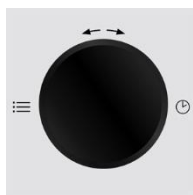

#### ◆ Ustawianie czasu gotowania

Ustaw czas gotowania obracając pokrętkę sterowania Czas/Menu.



#### ◆ Urruchamianie programu gotowania

Po wybraniu programu, należy nacisnąć przycisk START/SZYBKI START, aby rozpocząć ustawianie programu gotowania

#### ◆ Koniec programu gotowania

Po osiągnięciu końca czasu gotowania, dźwięk dzwonka będzie emitowany (4x) a na wyświetlaczu wyświetli się END.

## 5.12 Tryb mikrofal z grillem

Funkcja pozwala na połączenie działania mikrofal z grillem.

### HINWEIS

### Wskazówka

- ▶ System wybiera najwyższy poziom mocy dla grilla w tym trybie pracy.

### 5.12.1 Kombinacja 1

W tym trybie pracy, urządzenie pracuje w trybie mikrofal przez 30% czasu gotowania a w trybie grill do 70% czasu gotowania.



#### ◆ Wybór programu gotowania

Wybierz program gotowania „kombinacja 1”, poprzez naciśnięcie przycisku mikrofalówka/grill (1x).

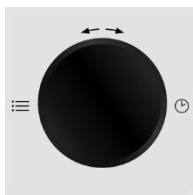

#### ◆ Ustawianie czasu gotowania

Ustaw czas gotowania obracając pokrętko sterowania Czas/Menu.

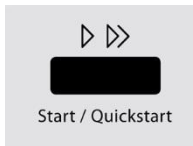

#### ◆ Uruchamianie programu gotowania

Po wybraniu programu, należy nacisnąć przycisk START/SZYBKI START, aby rozpocząć ustawianie programu gotowania

#### ◆ Koniec programu gotowania

Po osiągnięciu końca czasu gotowania, dźwięk dzwonka będzie emitowany (4x) a na wyświetlaczu wyświetli się END.

### 5.12.2 Kombinacja 2

W tym trybie pracy, urządzenie pracuje w trybie mikrofal przez 55% czasu gotowania a w trybie grill do 45% czasu gotowania.



#### ◆ Wybór programu gotowania

Wybierz program gotowania „kombinacja 2” poprzez naciśnięcie przycisku mikrofalówka/grill (2x).

Pozostałe działanie jest identyczne z trybu pracy „kombinacja 1” opisanym powyżej.

### 5.13 Tryb konwekcji

W tym trybie pracy, gorące powietrze w komorze gotowania krąży w celu równomiernego gotowania. Niniejsze urządzenie może być ustawione na dziesięciu różnych temperaturach gotowania. Maksymalny czas gotowania wynosi 9 godzin 30 minut.



#### ◆ Wybór programu gotowania

Wybierz temperaturę naciskając przycisk Konwekcja/Ciepło aż do osiągnięcia wymaganego poziomu. (patrz poniższa tabela).

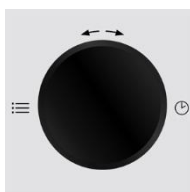

#### ◆ Ustawianie czasu gotowania

Ustaw czas gotowania obracając pokrętko sterowania Czas/Menu.

#### ◆ Uruchamianie programu gotowania

Po wybraniu programu, należy nacisnąć przycisk Start/Szybki start, aby rozpocząć ustawianie programu gotowania.



#### ◆ Koniec programu gotowania

Po osiągnięciu końca czasu gotowania, dźwięk dzwonka będzie emitowany (4x) a na wyświetlaczu wyświetli się END.

**HINWEIS**

## Wskazówka

► Można sprawdzić temperaturę gorącego powietrza podczas gotowania poprzez naciśnięcie przycisku Ciepło/Konwekcja.

Ilość naciśnień	Temperatura	Ilość naciśnień	Temperatura
1	200 °C	6	150 °C
2	190 °C	7	140 °C
3	180 °C	8	130 °C
4	170 °C	9	120 °C
5	160 °C	10	110 °C

### 5.13.1 „Wstępne podgrzewanie i gotowanie konwekcyjne“

Urządzenie można zaprogramować do kombinacji podgrzewania i gotowania konwekcyjnego.



#### ◆ Ustawianie temperatury

Wybierz temperaturę naciskając przycisk Ciepło/Konwekcja, aż do osiągnięcia wymaganego poziomu.



#### ◆ Rozgrzewanie

Po wybraniu temperatury, należy nacisnąć przycisk Start/Szybki Start. Ton sygnału jest emitowany, a na wyświetlaczu będzie migał PREH, aż mikrofalówka osiągnie zaprogramowaną temperaturę.

#### ◆ Wybór żywności

Należy ustawić żywność, aby gotować w urządzeniu.

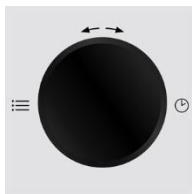

#### ◆ Ustawianie czasu gotowania

Ustaw czas gotowania obracając pokrętko sterowania Czas/Menu.



#### ◆ Uruchamianie programu gotowania

Po wybraniu programu, należy nacisnąć przycisk Start/Szybki start, aby rozpocząć ustawianie programu gotowania

#### ◆ Koniec programu gotowania

Po osiągnięciu końca czasu gotowania, dźwięk dzwonka będzie emitowany (4x) a na wyświetlaczu wyświetli się END.

## 5.14 Tryb „Mikrofalówka i konwekcja“

Urządzenie posiada cztery zaprogramowane ustawienia, które ułatwiają połączenie gotowania przy użyciu gorącego powietrza (konwekcja) z mikrofalówką.



### ◆ Ustawianie temperatury

Wybierz wymaganą temperaturę, naciskając przycisk Convection Micro, aż do osiągnięcia wymaganego poziomu (patrz poniższa tabela).

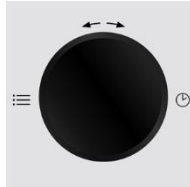

### ◆ Ustawianie czasu gotowania

Ustaw czas gotowania obracając pokrętko sterowania Czas/Menu.



### ◆ Uruchamianie programu gotowania

Po wybraniu programu, należy nacisnąć przycisk Start/Szybki start, aby rozpocząć ustawianie programu gotowania

### ◆ Koniec programu gotowania

Po osiągnięciu końca czasu gotowania, dźwięk dzwonka będzie emitowany (4x) a na wyświetlaczu wyświetli się END.



### HINWEIS

## Wskazówka

► Można sprawdzić temperaturę gorącego powietrza podczas gotowania poprzez naciśnięcie przycisku Micro/Convection.

Ilość naciśnień	Wyświetlacz	Temperatura
1	110	110 °C
2	140	140 °C
3	170	170 °C
4	200	200 °C

## 5.15 Tryb „Multi-stage Cooking“

W tym trybie można zaprogramować do maksymalnie trzech automatycznych sekwencji gotowania. Kolejność i czas rozmrażania w kuchence mikrofalowej oraz grillowanie i tryb gorącego powietrza jest regulowany.

Poniższy przykład opisuje ustawienia dla programu gotowania wieloetapowego w kolejności:

- Rozmrażanie
- Kuchenka mikrofalowa



- Grill lub gorące powietrze (bez funkcji podgrzewania).

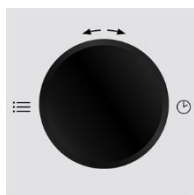

### ◆ Wybór programu „Automatyczne rozmrażanie”

Obróć pokrętkę Czas/Menu w lewo, aby wybrać program (09): Automatyczne rozmrażanie



### ◆ Aktywacja wprowadzania programu

Wybierz tryb wejścia naciskając przycisk Czas/Waga jeden raz.

### ◆ Ustawianie czasu rozmrażania

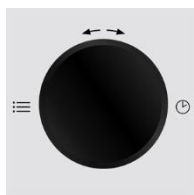

Ustaw nowy czas rozmrażania poprzez przekręcenie pokrętki sterującego czas/menu, aż zostanie wyświetlony potrzebny czas rozmrażania.

### ◆ Ustawianie poziomu mocy do gotowania mikrofalowego

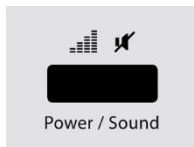

Wybierz pożądaną temperaturę naciskając przycisk Moc/Dźwięk aż do osiągnięcia wymaganego poziomu.

### ◆ Ustawianie poziomu mocy do gotowania mikrofalowego

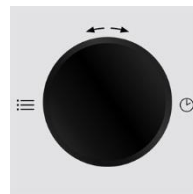

Ustaw czas gotowania obracając pokrętkę sterowania Czas/Menu.



### ◆ Wybór trybu „Grill”

Wybierz program gotowania „grill”, naciskając jeden raz przycisk „Grill”

### ◆ Regulacja czasu grillowania

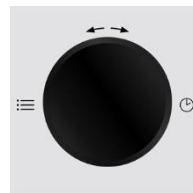

Ustaw czas grillowania obracając pokrętkę Czas/Menu.

lub



### ◆ Regulacja ustawienia mocy do gotowania gorącym powietrzem

Wybierz żądaną temperaturę za pomocą przycisku Ciepło/Konwekcja tak często jak to konieczne aż pojawi się żądana temperatura.

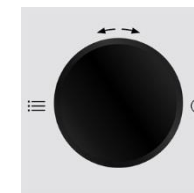

### ◆ Ustawianie czasu gotowania gorącym powietrzem

Ustaw czas gotowania obracając pokrętkę Czas/Menu.

### ◆ Uruchamianie programu gotowania wielopoziomowego

Po wybraniu programu, należy nacisnąć przycisk Start/Szybki start, aby rozpocząć program gotowania wielopoziomowego.

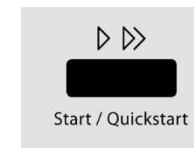

### ◆ Koniec programu gotowania

Po osiągnięciu końca czasu gotowania, dźwięk dzwonka będzie emitowany (4x) a na wyświetlaczu wyświetli się END.

## 5.16 Tryb „Program gotowania“

W tym trybie pracy, program gotowania może być wybrany z 9 różnych programów. Należy odnieść się do tabeli w celu uzyskania szczegółowych informacji.

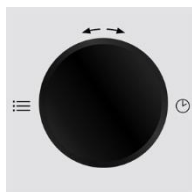

### ◆ Wybór programu

Najpierw włącz Czas/Menu w lewo, a następnie w prawo, aby wybrać żądany program.



### ◆ Ustawianie ilości i wagi

Wybierz ilość/wagę za pomocą przycisku Czas/Waga aż do osiągnięcia pożądanego poziomu (patrz poniższa tabela).

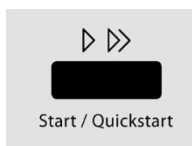

### ◆ Uruchamianie programu gotowania

Po wybraniu programu, należy nacisnąć przycisk Start/Szybki start, aby rozpocząć ustawianie programu gotowania

### ◆ Koniec programu gotowania

Po osiągnięciu końca czasu gotowania, dźwięk dzwonka będzie emitowany (4x) a na wyświetlaczu wyświetli się END.

Program gotowania		Funkcja	Ilość naciśnień Czas/Waga						
01	Ziemniaki (każdy 230 g)		1	2	3	-	-	-	-
02	Gorący napój (200 ml/kubek )		1	2	3	-	-	-	-
03	Popcorn		99 g – 3 minuty			-	-	-	-
04	Ciepło(g)		200 g	300 g	400 g	500 g	600 g	700 g	800 g
05	Pasta (g)		100 g	200 g	300 g	-	-	-	-
06	Podgrzewanie pizzy		150 g	300 g	450 g	-	-	-	-
07	Kurczak (g)		800 g	1000 g	1200 g	1400 g	-	-	-
08	Ciasto		475 g – 45 minut			-	-	-	-
09	Rozmrażanie		od 10 sek do 45 minut						

**HINWEIS****Uwaga**

- ▶ Podczas gotowania w trybie grill lub podobnym, być może trzeba będzie obrócić potrawę po upływie połowy czasu gotowania, aby upewnić się, że jest równomiernie grillowana.
- ▶ W niektórych menu, urządzenie zatrzymuje się po poowie czasu gotowania, tak, że można przewrócić potrawę, dzięki czemu potrawy będą równomiernie ugotowane. Po wybraniu temperatury, należy nacisnąć przycisk Start/Szybki Start.



Start / Quickstart

**5.16.1 Tryb automatycznego rozmrażania**

Można delikatnie rozmrażać mrożonki za pomocą menu „Automatycznego odmrażania”. Aby ustawić czas rozmrażania, należy postępować w następujący sposób

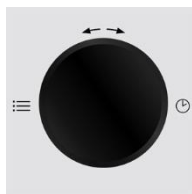
**Wybór menu**

Obróć pokrętkę sterowania Czas/Menu w lewo, aby wybrać program „Automatyczne rozmrażanie” (09).

**Uruchamianie automatycznego rozmrażania**

Wybierz tryb wejścia naciskając przycisk Czas/Waga 2x.

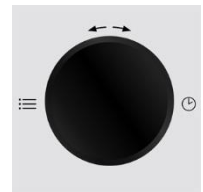
**Ustawianie czasu rozmrażania**

Należy ustawić czas rozmrażania poprzez przekręcenie pokrętki sterującego Czas/Menu, aż zostanie wyświetlony potrzebny czas rozmrażania.

**Uruchamianie automatycznego rozmrażania**

Po ustawieniu czasu rozmrażania, należy nacisnąć przycisk Start/Szybki start, aby rozpocząć automatyczne rozmrażanie.

**HINWEIS****Wskazówka**

- ▶ Wyłącz mikrofalówkę, aby czasami mrożonki rozdzielić.
- ▶ Programowanie mikrofal co minutę, aż mrożonki zostaną całkowicie rozmrożone.
- ▶ Przy użyciu plastikowych pojemników z głębokim zamrożeniem, proces powinien trwać na tyle tylko, by być w stanie usunąć mrożonki z naczynia, a następnie mogą być umieszczone w pojemniku do ogrzewania mikrofalowego.

**5.16.2 Czas rozmrażania (tabela)**

Produkty	Ilość	Poziom mocy	Czas/min.	Czas oczekiwania po rozmrózeniu
Mięso w kawałku	1000 g	Niski	25 - 30	20 - 25
Mięso w kawałku	500 g	Niski	14 - 18	10 - 15
Mięso w kawałku	200 g	Niski	4 - 6	5 - 10
Mięso mielone	250 g	Niski	6 - 8	5 - 10
Kiełbaski	200 g	niski	4 - 6	5 - 10
Wędliny	300 g	Niski	4 - 6	5 - 10
Kurczak	1000 g	Niski	20 - 25	10 - 15
Kawałki kurczaka	500 g	niski	12 - 15	5 - 10
Comber z sarny	100 g	Niski	20 - 35	20 - 30
Comber z królika	500 g	niski	12 - 13	10 - 20
Krewetka, Krewetki	250 g	Niski	5 - 7	5 - 10
Pstrąg	340 g	Niski	4 - 6	5 - 10
Ryba w całości	500 g	Niski	7 - 10	10 - 15
Filet z ryby	250 g	Niski	5 - 7	5 - 10
Truskawki, malin	250 g	low	4 - 6	5 - 10
Wiśnie, śliwki	250 g	low	5 - 7	5 - 10
Przecier z jabłek	500 g	low	9 - 12	5 - 10
Bułka	4 pcs	Niski	1	3 - 5
Chleb	1000 g	Niski	13 - 15	8 - 10
Chleb tostowy	500 g	Niski	5 - 6	5 - 10
Biszkopt	500 g	Niski	6 - 8	5 - 10
Krem	200 g	Niski	4 - 6	2 - 3
Twaróg	250 g	Niski	6 - 8	5 - 10
Masło	250 g	Niski	6 - 8	10 - 15

## 6 Czyszczenie i konserwacja

Ten rozdział zawiera informacje dotyczące czyszczenia oraz konserwacji urządzenia. Stosowanie się do poniższych uwag pozwoli na bezawaryjną pracę urządzenia.

### 6.1 Informacje dotyczące bezpieczeństwa

#### **▲VORSICHT** Uwaga

Należy zapoznać się z poniższymi uwagami przed czyszczeniem urządzenia:

- ▶ Urządzenie musi być czyszczone regularnie, po każdym użyciu. Jeżeli urządzenie nie jest utrzymywane w stanie czystym, będzie to miało negatywny wpływ na trwałość urządzenia i może prowadzić do niebezpiecznego stanu w urządzeniu, jak również w rozwoju grzybów i bakterii.
- ▶ Należy po każdym użyciu odłączać urządzenie z sieci elektrycznej.
- ▶ Jeżeli wilgoć przeniknie do urządzenia może to spowodować uszkodzenie elementów elektronicznych.
- ▶ Nie należy używać silnych środków chemicznych do czyszczenia urządzenia.
- ▶ Nie można zeszkrobywać ostrym przedmiotem uporczywych zabrudzeń z urządzenia.

### 6.2 Czyszczenie

#### ◆ Komora pieczenia i wnętrze drzwiczek

#### **▲WARNUNG** Niebezpieczeństwo pożaru

- ▶ Zawsze trzeba usuwać pozostałości tłuszczu z urządzenia, ponieważ te pozostałości mogą się zapalić.
  - Należy utrzymywać komorę pieczenia w czystości. Należy zetrzeć poplamione i rozsypane jedzenie ze ścian komory gotowania za pomocą wilgotnej ściereczki. Jeżeli kuchenka jest nadmiernie zabrudzona, można użyć delikatnego środka czyszczącego.
  - Przetrzyj drzwiczki, okno i uszczelki w drzwiach wilgotną ściereczką, aby usunąć okruchy i resztki jedzenia. Pozostałości na uszczelce drzwi, mogą oznaczać, że nie zamykają się prawidłowo, co spowoduje, że mikrofałe mogą uciekać.
  - Należy zetrzeć opary, które osiadły na drzwiach piekarnika, miękką ściereczką. Może to mieć miejsce w przypadki, gdy urządzenie używane jest w bardzo wilgotnym środowisku.
  - Zapach może być usunięty za pomocą kubka wody z sokiem i skórką cytryny, należy wlać do miski roztwór i pozostawić go na talerzu w trybie gotowania przez 5 minut. Następnie wytrzeć mikrofalówkę dokładnie miękką ściereczką.
  - Po czyszczeniu przestrzeni wewnętrznej, należy pozostawić otwarte drzwi, aż wnętrze urządzenie będzie całkowicie suche.

### ◆ Prząd przed urzadzania i panel operacyjny

- Oczyść przed urzadzania oraz panel operacyjny miękka, lekko wilgotna ściereczka.
- Należy pamiętać, że nie można zamoczyć panelu operacyjnego. Należy używać miękkiej, wilgotnej ściereczki.

#### HINWEIS

### Wskazówka

- ▶ Zostaw drzwiczki otwarte, aby zapobiec przypadkowemu włączeniu się urzadzania.

### ◆ Obudowa zewnętrzna

- Oczyść powierzchnie zewnętrzne urzadzania za pomocą wilgotnej ściereczki.

### ◆ Obrotowy talerz i pierścień obrotowy

- Szklany talerz obrotowy należy usunąć i oczyścić. Talerz umyć roztworem mydlanym lub w zmywarce do naczyń.  
Pierścień należy czyścić regularnie, aby zapobiec nadmiernemu rozwojowi hałasu i obrotowych usterek.  
Pierścień można myć łagodnym środkiem myjącym lub w zmywarce.  
Należy pamiętać, aby umieścić pierścień poprawnie po czyszczeniu.
- Należy wytrzeć spód mikrofalówki łagodnym środkiem czyszczącym. Jeśli spód jest nadmiernie zabrudzony, można użyć delikatnego środka czyszczącego.

## 7 Rozwiązywanie problemów

Ten rozdział zawiera ważne informacje odnośnie rozwiązywania problemów. Należy stosować się do poniższych zaleceń, aby bezproblemowo korzystać z urzadzania.

### 7.1 Uwagi dotyczące bezpieczeństwa

#### ▲ VORSICHT Uwaga

- ▶ Tylko elektrycy wyszkoleni przez producenta mogą dokonywać napraw urzadzania.
- ▶ Nieprawidłowo wykonane naprawy mogą uszkodzić urządzenie.

### 7.2 Sygnalizacja zakłóceń

Błąd	Opis
E-01	<b>Nadmierna temperatura w komorze:</b> Przegrzanie komory zakończy aktualny program w temperaturze komory 300 ° C. Należy nacisnąć przycisk Stop, aby potwierdzić usterkę. Urządzenie może być ponownie uruchomione po ochłodzeniu się.

E-03	<b>Uszkodzenie czujnika:</b> Urządzenie wykryło błąd czujnika i zakończyło pracę aktualnego programu. Naciśnij przycisk Stop, aby potwierdzić usterkę.
------	---

**HINWEIS****Wskazówka**

- Jeśli komunikat o błędzie nadal będzie się pojawiać po dłuższym okresie oczekiwania i ponownym włączeniu urządzenia, to urządzenie musi być wysłane do serwisu.

**7.3 Problem i rozwiązanie**

Poniższa tabela pomaga w lokalizowaniu i usuwaniu drobnych usterek.

Błąd	Możliwa przyczyna	Rozwiązanie
Wybrany program nie chce się uruchomić	Drzwi urządzenia nie są zamknięte	► Należy zamknąć drzwiczki urządzenia.
	Wtyczka zasilania nie jest podłączona	► Należy podłączyć wtyczkę zasilającą.
	Bezpiecznik nie jest aktywny	► Należy aktywować bezpiecznik
Talerz kręci się gwałtownie.	Brud jest pomiędzy talerzem a podstawą gotowania.	Należy usunąć brud.
	Brud na pierścieniu obrotowym	
	Naczynie jest za duże.	Należy użyć innego naczynia.
Jedzenie nie jest wystarczająco rozmrożone, rozgrzane po upływie nastawionego czasu.	Niewłaściwie wybrany czas lub poziom mocy.	► Należy ponownie ustawić czas i poziom mocy. Powtórzyć proces.
Oświetlenie komory nie działa	Wadliwe światło komory.	► Należy zgłosić do serwisu.
Nietypowe dźwięki można usłyszeć podczas pracy urządzenia.	Żywność pokryta jest folią aluminiową.	Należy usunąć folię aluminiową.
	Naczynia zawierają elementy metalowe i iskry są tworzone w komorze.	Należy przestrzegać informacji o naczyniach.
Czas nie jest prawidłowy	Awaria zasilania	Zresetować czas.

**HINWEIS**

## Wskazówki

- ▶ Jeśli powyższe wskazówki nie pomogły rozwiązać problemu, należy zgłosić się do autoryzowanego serwisu.

## 8 Utylizacja zużytego sprzętu



Zużyty sprzęt często zawiera w sobie wartościowe materiały. Jednakże często zawiera również szkodliwe substancje, które były niezbędne ze względów funkcjonalnych lub bezpieczeństwa.

Jeżeli zużyty sprzęt zostanie umieszczony w pojemnikach na odpady nie recyklingowe, mogą spowodować szkody dla człowieka lub środowiska.

**HINWEIS**

## Wskazówki

- ▶ Należy wykorzystać punkty zbiórki zużytego sprzętu.
- ▶ Jeżeli urządzenie nie jest używane, należy upewnić się, że dzieci nie mają do niego dostępu.

## 9 Dane techniczne

Urządzenie	Kuchenka mikrofalowa z grillem, konwekcją
Nazwa	MCG30 Chef (pure white, black)
Item No.:	3370 / 3382 / 3380
Napięcie/częstotliwość	230V, 50 Hz
Zużycie prądu	900 W( mikrofalówka) 1250 W(grill) 2200 W (konwekcja)
Pojemność piekarnika	30l
Wymiary zewnętrzne (D x W x Sz):	540mm x 300mm x 420mm
Wymiary komory pieczenia (W x H X D)	350mm x 195mm x 360mm
Waga netto	17,3kg