

Instrukcja obsługi

Kuchenka mikrofalowa z grillem SMG20



Item No. 3324

Oficjalny dystrybutor marki Caso Germany na terenie Polski

TERABAJT Mateusz Reszka

Kruszewska 23

15-641 Krupniki

email: info@caso-germany.pl

www: www.caso-germany.pl

Bez uzyskania uprzedniej pisemnej zgody firmy Caso Germany (oficjalny dystrybutor TERABAJT Mateusz Reszka) żadna część niniejszej instrukcji nie może być wydawana ani powielana przez kopiowanie, drukowanie, fotografowanie lub w jakikolwiek inny sposób.

1	Instrukcja obsługi	5
1.1	Informacje ogólne	5
1.2	Informacje o instrukcji	5
1.3	Ostrzeżenia	5
1.4	Ograniczenia odpowiedzialności	6
1.5	Ochrona praw autorskich	6
2	Bezpieczeństwo	6
2.1	Przeznaczenie produktu	5
2.2	Ogólne informacje dotyczące bezpieczeństwa	7
2.3	Źródła zagrożenia	8
2.3.1	Niebezpieczeństwo spowodowane mikrofalami	8
2.3.2	Niebezpieczeństwo poparzenia	8
2.3.3	Niebezpieczeństwo pożaru	9
2.3.4	Niebezpieczeństwo wybuchu	9
2.3.5	Niebezpieczeństwo przepięcia elektrycznego	9
3	Uruchomienie	10
3.1	Informacje dotyczące bezpieczeństwa	10
3.2	Zakres kontroli dostaw i transportu	10
3.3	Funkcje	10
3.4	Rozpakowywanie	10
3.5	Zalecenia dotyczące pakowania	11
3.6	Ustawienia	11
3.6.1	Wymagane ustawienia	11
3.6.2	Instalacje urządzenia	11
3.6.3	Unikanie zakłóceń radiowych	12
3.7	Podłączenie do prądu	12
3.7.1	Przedłużacze	13
3.8	Montaż akcesoriów	13
4	Wygląd i funkcjonalność	14
4.1	Przegląd urządzenia	14
4.2	Elementy obsługi i wskaźniki	15
4.3	Sygnaly dźwiękowe	15
4.4	Bezpieczeństwo	16
4.4.1	Ostrzeżenia w urządzeniu	16
4.4.2	Ochronny system zatrasków drzwi	16
4.4.3	Zamek zabezpieczający przed dzieckiem	16
4.5	Tabliczka znamionowa	17
5	Eksploatacja i obsługa	17

5.1 Zasady gotowania w kuchence mikrofalowej	17
5.2 Tryb pracy	17
5.3 Informacje o naczyniach do mikrofal.....	18
5.4 Otwieranie i zamykanie drzwiczek	19
5.5 Aktywacja po wybraniu programu	19
5.6 Szybki start	19
5.7 Stop/Pauza	20
5.8 Ustawienia zegara	20
5.9 Funkcja minutnik.....	21
5.10 Tryb „MICROWAVE”	21
5.11 Tryb grilla i kombinacje	22
5.12 Tryb gotowania wieloetapowy	23
5.13 Tryb gotowania.....	24
5.14 Tryb automatycznego rozmrażania	26
5.14.1 Tryb rozmrażania wg wagi	26
5.14.2 Tryb rozmrażania wg czasu	26
5.15 Wyświetlacz funkcji	26
6 Czyszczenie i konserwacja	26
6.1 Informacje dotyczące bezpieczeństwa	27
6.2 Czyszczenie	27
7 Rozwiązywanie problemów	28
7.1 Uwagi dotyczące bezpieczeństwa.....	28
7.2 Problem i rozwiązanie	28
8 Utylizacja zużytego sprzętu	29

1 Instrukcja obsługi

1.1 Informacje ogólne

Proszę zapoznać się z informacjami zawartymi w niniejszej instrukcji obsługi, aby można było bezpiecznie korzystać ze wszystkich funkcji urządzenia.

Życzymy przyjemnego użytkowania!

1.2 Informacje o instrukcji

Niniejsza instrukcja obsługi jest częścią składową kuchenki mikrofalowej z grillem i dostarcza ważnych informacji dotyczących pierwszego uruchomienia, bezpieczeństwa, przeznaczenia i konserwacji urządzenia.

Instrukcja obsługi musi być dostępna w każdym momencie. Z niniejszą instrukcją obsługi musi się zapoznać każda osoba, która będzie obsługiwała urządzenie, osoba ta musi stosować się do wymagań:

- Uruchomienia
- Działania
- Rozwiązywania problemów
- Czyszczenia

Należy przechowywać instrukcję obsługi w bezpiecznym miejscu i przekazać ją następnemu właścicielowi wraz z urządzeniem.

1.3 Ostrzeżenia

**GEFAHR**

Niebezpieczeństwo

Taka ikona wskazuje potencjalnie niebezpieczne sytuacje.

Jeżeli nie uniknie się niebezpiecznych sytuacji mogą one prowadzić do poważnych obrażeń, a nawet śmierci.

- ▶ Należy postępować zgodnie z instrukcją obsługi, aby uniknąć poważnych obrażeń lub śmierci.

**WARNUNG**

Ostrzeżenie

Taka ikona wskazuje potencjalnie niebezpieczne sytuacje.

Jeżeli nie uniknie się niebezpiecznych sytuacji mogą one prowadzić do poważnych obrażeń.

- ▶ Należy postępować zgodnie z instrukcją obsługi, aby uniknąć poważnych obrażeń.



VORSICHT Uwaga

Taka ikona wskazuje potencjalnie niebezpieczne sytuacje.

Jeżeli nie uniknie się niebezpiecznych sytuacji mogą one prowadzić do poważnych obrażeń.

► Należy postępować zgodnie z instrukcją obsługi, aby uniknąć poważnych obrażeń.



HINWEIS Wskazówka

Taka ikona oznacza dodatkowe informacje, które ułatwią obsługę urządzenia.

1.4 Ograniczenia odpowiedzialności

Wszystkie dane techniczne i uwagi w odniesieniu do instalacji, obsługi, czyszczenia są całkowicie aktualne w momencie druku tej instrukcji. Instrukcja została sporządzona z najwyższą starannością bazując na latach doświadczeń.

Producent nie ponosi żadnej odpowiedzialności za szkody powstałe w wyniku:

- Nieprzestrzegania instrukcji
- Wykorzystania do innych celów niż wymienione w niniejszej instrukcji
- Napraw wykonywanych przez nieautoryzowane serwisy
- Modyfikacji technicznych
- Używania nieoryginalnych części zamiennych

Modyfikacje urządzenia nie są zalecane i nie są objęte gwarancją.

1.5 Ochrona praw autorskich

Ta instrukcja jest chroniona prawami autorskimi.

Braukmann GmbH rezerwuje wszystkie prawa do niniejszej instrukcji, włączając jakikolwiek sposób kopiowania, nawet częściowy.

Braukmann GmbH zastrzega sobie prawo do zmiany zawartości oraz zmian technicznych.

2 Bezpieczeństwo

Ten rozdział zawiera ważne wskazówki bezpieczeństwa, do których należy się stosować obsługując urządzenie.

Urządzenie jest zgodne z wymogami bezpieczeństwa. Niewłaściwe używanie może doprowadzić do uszkodzeń ciała lub mienia.

2.1 Przeznaczenie produktu

Urządzenie jest przeznaczone wyłącznie do użytku w gospodarstwach domowych do:

- Rozmrażania żywności
- Grillowania żywności
- Gotowania żywności
- Pieczenia żywności
- Podgrzewania żywności.

Używanie urządzenia do innych celów niż wyżej wypisane uważane jest za niezgodne z przeznaczeniem.

▲WARNUNG Ostrzeżenie

Zagrożenie w przypadku niezamierzonego użycia!

Zagrożenia mogą pochodzić z urządzenia, jeżeli jest ono używane niezgodnie z instrukcją.

- ▶ Należy używać urządzenia zgodnie z jego przeznaczeniem.
- ▶ Należy przestrzegać zaleceń zawartych w niniejszej instrukcji obsługi.

Roszczenia wszelkiego rodzaju ze względu na szkody wynikające z nieprzewidzianych zastosowań są wyłączone.

2.2 Ogólne informacje o bezpieczeństwie

HINWEIS Wskazówka

Należy zwrócić uwagę na następujące ogólne uwagi dotyczące bezpieczeństwa.

- ▶ Przed użyciem należy sprawdzić czy urządzenie nie posiada uszkodzeń. Nigdy nie można używać uszkodzonego urządzenia.
- ▶ Jeżeli przewód elektryczny jest uszkodzony, należy wymienić przewód w autoryzowanym serwisie.
- ▶ Dzieci nie mogą bawić się urządzeniem.
- ▶ Czyszczenie oraz konserwacja nie może być wykonywana przez dzieci bez nadzoru.
- ▶ Nie można używać naczyń, które nie nadają się do stosowania w urządzeniach mikrofalowych.
- ▶ Nie należy zostawiać włączonego urządzenia bez nadzoru.
- ▶ Nie można używać urządzenia, gdy jest puste.
- ▶ Urządzenie nie jest przeznaczone do suszenia.
- ▶ Nie można używać urządzenia w pobliżu wody.
- ▶ Tylko autoryzowany serwis może wykonywać naprawy w czasie trwania okresu gwarancji, w przeciwnym razie uprawnienia gwarancyjne będą nieważne.
- ▶ Uszkodzone części muszą być wymienione na oryginalne części zamienne, tylko takie części dają pewność, że wymogi bezpieczeństwa zostaną zachowane.

- ▶ Podczas odłączania należy trzymać za wtyczkę, a nie za przewód, aby uniknąć obrażeń.
- ▶ Nie można zanurzać urządzenia w wodzie lub innych płynach.
- ▶ Urządzenie należy czyścić regularnie, a po każdym użyciu.
- ▶ Urządzenie można zainstalować lub zamontować tylko zgodnie z załączonymi instrukcjami.
- ▶ Nie pozostawiać urządzenia bez nadzoru, gdy pracuje.
- ▶ Termometry żywniowe nie nadają się do użytku podczas pracy mikrofalówki.
- ▶ Nie używaj komory do przechowywania. Podczas kuchenki nie wolno pozostawiać żywności w produktach papierowych, naczyniach do gotowania.
- ▶ Nie używaj ani nie przechowuj urządzenia na zewnątrz budynków.
- ▶ Nie używaj parownic do czyszczenia urządzenia.
- ▶ ▶ Urządzenie nie może być obsługiwane za pomocą zewnętrznego zegara lub oddzielnego systemu zdalnego sterowania.
- ▶ Mikrofala nie jest przeznaczona do zastosowań przemysłowych lub laboratoryjnych.

2.3 Źródła zagrożenia

2.3.1 Niebezpieczeństwo spowodowane mikrofalami

▲ **WARNUNG** Ostrzeżenie

Należy przestrzegać poniższych uwag, aby nie narażać siebie i innych na mikrofałę:

- ▶ Nie można korzystać z urządzenia, gdy drzwiczki są otwarte.
- ▶ Nie można używać urządzenia w następujących okolicznościach:
 - Jeśli drzwiczki posiadają luźne zawiasy.
 - Jeśli są pęknięcia na obudowie.
 - Jeśli są uszkodzenia w komorze mikrofalowej.
- ▶ Nie należy używać urządzenia, jeśli drzwiczki i uszczelki są uszkodzone.
- ▶ Nie można zdejmować osłon w urządzeniu.

2.3.2 Niebezpieczeństwo poparzenia

▲ **WARNUNG** Ostrzeżenie

Należy przestrzegać poniższych uwag, aby uniknąć poparzenia.

- ▶ Przy grillowaniu, komora i elementy grilla są gorące. Trzymaj kabel z dala od wszelkich powierzchni gorących i upewnij się, że szczeliny wentylacyjne w urządzeniu nie są zasłonięte.
- ▶ Podczas pracy urządzenie nagrzewa się, należy trzymać urządzenie w bezpiecznej odległości od dzieci.
- ▶ Nie należy dotykać elementów grzejnych.

- ▶ Należy używać rękawic kuchennych podczas umieszczania lub zabierania pojemników oraz żywności z komory urządzenia.
- ▶ Nie należy używać kuchenki do smażenia.
- ▶ Należy uważać na parę przy podgrzewaniu płynów.
- ▶ Należy zawsze sprawdzać temperaturę żywności dla dzieci.
- ▶ W przypadku niektórych produktów spożywczych, istnieje niebezpieczeństwo poparzenia. Z żywnością, składającą się z mieszaniny wody i tłuszczów, takich jak bulion, należy odczekać około 30-60 sekund przed wyjęciem żywności z urządzenia.
- ▶ Ogrzewanie napojów w kuchenke może prowadzić do opóźnionego wrzenia, dlatego należy zachować szczególną ostrożność podczas obchodzenia się z pojemnikiem.
- ▶ Nie można przenosić urządzenia, jeżeli w środku znajdują się żywność.
- ▶ Nie można przenosić urządzenia w trakcie pracy.
- ▶ Zawsze po skończonej pracy należy odłączyć urządzenie od źródła zasilania.
- ▶ Przed myciem należy poczekać, aż urządzenie ostygnie.

2.3.3 Niebezpieczeństwo pożaru

▲WARNUNG Ostrzeżenie

Należy przestrzegać poniższych uwag, aby uniknąć pożaru.

- ▶ Nie można umieszczać urządzenia w pobliżu źródeł ognia oraz ciepła (min. płyta gazowa czy elektryczna).
- ▶ Należy pamiętać, że czas gotowania, podgrzewania, rozmrażania za pomocą urządzenia jest znacznie krótszy niż przyrządzania potraw np. w piekarniku.
- ▶ Nie należy przegrzewać żywności.
- ▶ Należy wyłączyć urządzenie i odłączyć urządzenie i nie otwierać drzwi jeśli wyczuwamy dym.
- ▶ Nie można przechowywać żadnych przedmiotów w urządzeniu.
- ▶ Kuchenka mikrofalowa jest przeznaczona do podgrzewania potraw i napojów. Suszenie żywności lub odzieży itp. może spowodować pożar.

2.3.4 Niebezpieczeństwo wybuchu

▲GEFAHR Niebezpieczeństwo

Należy przestrzegać poniższych uwag w celu uniknięcia wybuchu:

- ▶ Płyny i inne potrawy nie mogą być ogrzewane w zamkniętych naczyniach, ponieważ mogą one eksplodować.
- ▶ Nie można podgrzewać żywności w plastikowych pojemnikach.
- ▶ Nie można gotować jajek w skorupkach.

2.3.5 Niebezpieczeństwo przepięcia elektrycznego

▲GEFAHR Niebezpieczeństwo

Należy przestrzegać poniższych uwag w celu uniknięcia porażenia prądem:

- ▶ Jeżeli przewód elektryczny jest uszkodzony, nie można korzystać z urządzenia oraz należy go wymienić w autoryzowanym serwisie.
- ▶ Nie można rozkręcać urządzenia w żadnych okolicznościach. Istnieje ryzyko porażenia elektrycznego.
- ▶ Przed podłączeniem urządzenia należy się upewnić, że ręce są suche.
- ▶ Należy upewnić się, że urządzenie jest wyłączone przed wymianą żarówki.

3 Uruchomienie

Ten rozdział zawiera ważne wskazówki bezpieczeństwa dotyczące pierwszego uruchomienia urządzenia. Należy przestrzegać poniższych zaleceń, aby uniknąć zagrożeń.

3.1 Informacje dotyczące bezpieczeństwa

⚠️ WARNUNG Ostrzeżenie

Podczas uruchomienia urządzenia mogą powstać szkody!

Należy przestrzegać poniższych zaleceń, aby uniknąć niebezpieczeństwa:

Opakowanie nie może być używane do zabawy, istnieje ryzyko uduszenia.

Należy przenosić i rozpakowywać urządzenie w dwie osoby ze względu na duży ciężar urządzenia.

3.2 Zakres kontroli dostaw i transportu

Kuchenka mikrofalowa jest dostarczana z następującymi komponentami:

- SMG20
- Ruszt
- Szklany talerz obrotowy
- Instrukcja obsługi

HINWEIS Uwaga

- ▶ Należy dokładnie obejrzeć opakowanie czy nie posiada jakichkolwiek uszkodzeń
- ▶ Należy niezwłocznie powiadomić sprzedawcę o zaobserwowanych uszkodzeniach lub niekompletnym wyposażeniu

3.3 Funkcje

Główną funkcją kuchenki mikrofalowej jest podgrzewanie i grillowanie żywności.

3.4 Rozpakowywanie

Aby rozpakować urządzenie należy:

- Wyjąć urządzenie z opakowania oraz usunąć wszystkie materiały zabezpieczające.

3.5 Zalecenia dotyczące pakowania

Opakowanie chroni urządzenie podczas transportu. Opakowanie jest wytworzone z przyjaznych środowisku materiałów oraz może być łatwo przetworzone.



Opakowanie, które nie jest dłużej potrzebne można przekazać do punktów recyklingu.

HINWEIS

Uwaga

- ▶ Jeżeli to możliwe należy zachować oryginalne opakowanie w okresie trwania gwarancji, aby w razie potrzeby móc dobrze zabezpieczyć urządzenie w razie wysyłki do serwisu.

3.6 Ustawienia

3.6.1 Wymagane ustawienia:

W celu zapewnienia bezproblemowej pracy należy zastosować się do poniższych wymagań:

- Urządzenie musi być ustawione na płaskim, poziomym podłożu.
- Należy wybrać miejsce niedostępne dla dzieci.
- Nie można ustawiać urządzenia w pobliżu źródeł ciepła.
- Urządzenie wymaga odpowiedniego przepływu powietrza, w tym celu należy pozostawić pustą przestrzeń 15 cm wokół urządzenia.
- Nie można przemieszczać urządzenia podczas pracy.
- Wymagany jest łatwy dostęp do wtyczki, aby w razie wypadku można było łatwo odłączyć urządzenie z sieci elektrycznej.
- Podłączenie urządzenia w niestacjonarnych lokalizacjach musi być wykonana przez elektryka, który zagwarantuje, że warunki są bezpieczne dla pracy urządzenia.

3.6.2 Instalacja urządzenia

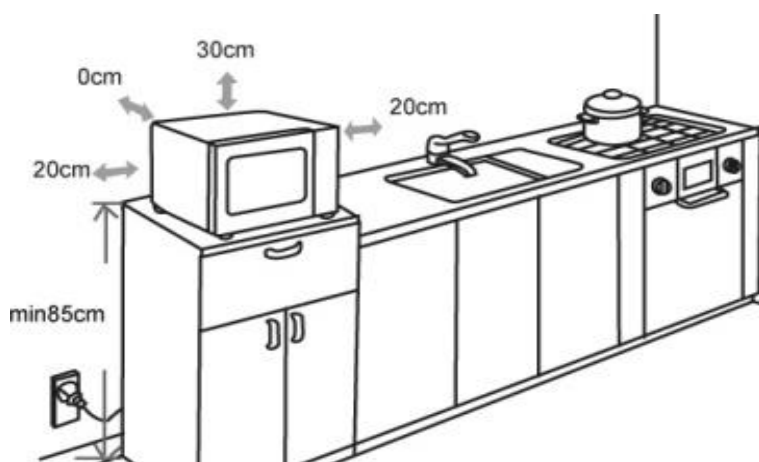

1. Należy wybrać powierzchnię zapewniającą wystarczającą odległość pomiędzy szczelinami wentylacyjnymi
 - a) Wysokość na której musi być umiejscowione urządzenie musi wynosić, co najmniej 85 cm nad podłogą.
 - b) Tylna część urządzenia musi być stać przy ścianie. Nad urządzeniem potrzebna jest przestrzeń 30 cm, a po bokach co najmniej 20 cm.
 - c) Nie można usuwać nóżek od spodu urządzenia.
 - d) Nie można zakrywać ani blokować żadnych otworów w urządzeniu.
 - e) Zakrycie szczelin wentylacyjnych może spowodować uszkodzenie urządzenia.
 - f) Należy umieścić urządzenie jak najdalej od radia, telewizora, aby zminimalizować jakiegokolwiek zakłócenia odbioru radiowego i telewizyjnego.
2. Włóż wtyczkę do gniazdka, sprawdź, czy napięcie i częstotliwość urządzenia (tabliczka znamionowa) są dostosowane do zasilania elektrycznego gospodarstwa domowego.

3.6.3 Unikanie zakłóceń radiowych

Urządzenie może spowodować wystąpienie zakłóceń w radiu, telewizorach lub w podobnych urządzeniach.

Takie błędy mogą zostać usunięte lub zmniejszone w wyniku następujących działań:

- wyczyść drzwiczki i powierzchnie uszczelniające urządzenie.
- ustaw radio, telewizor jak najdalej od urządzenia.

3.7 Podłączenie do prądu



GEFAHR

Niebezpieczeństwo

- ▶ Ryzyko porażenia prądem.
- ▶ Dotknięcie wewnętrznych elementów mogą powodować poważne i ostre uszkodzenia ciała.
- ▶ Nie wolno demontować urządzenia.
- ▶ Nieprawidłowe uziemienie może być przyczyną porażenia prądem. Nie należy korzystać z gniazda sieciowego, jeśli urządzenie nie jest prawidłowo zainstalowane i uziemione.

W celu zapewnienia bezpiecznej oraz bezawaryjnej pracy urządzenia, należy przestrzegać poniższych instrukcji:

- Przed podłączeniem urządzenia do prądu należy upewnić się, że napięcie oraz częstotliwość prądu w sieci elektrycznej pasują do tych informacji na tabliczce znamionowej. Dane muszą się zgadzać, aby zapobiec uszkodzeniu urządzenia.
- Sieć elektryczna musi być zabezpieczona bezpiecznikiem 16A.
- Urządzenie oraz gniazdko z prądem może dzielić maksymalnie kabel o długości 3m. Aby uniknąć pożaru do jednego gniazdka może być podłączone tylko jedno urządzenie.
- Należy upewnić się, że kabel jest nieuszkodzony oraz nie znajduje się w pobliżu źródeł ciepła lub ostrych krawędzi.
- Bezpieczeństwo użytkowania będzie zapewnione tylko wtedy, gdy urządzenie jest podłączone prawidłowo. Producent nie ponosi odpowiedzialności za szkody wyrządzone nieprawidłowym podłączeniem urządzenia.

3.7.1 Przedłużacze

Kabel zasilający jest celowo krótki, aby zmniejszyć ryzyko potknięcia lub zaczepienia urządzenia.

Jeżeli wymagany jest dłuższy kabel lub przedłużacz:

1. Moc znamionowa przewodu kablowego lub przedłużenia musi być nie mniejsza niż znamionowej urządzenia.
2. Przedłużacz musi posiadać co najmniej 3 uziemienia.
3. Ułóż długi kabel tak, aby nie zwisał ze stołu lub z blatu, gdzie może być pociągnięty przez dzieci i tak, aby nie stwarzał niebezpieczeństwa.

3.8 Montaż akcesoriów

Montaż szklanego talerza obrotowego:

1. Łącznik.
2. Talerz szklany.
3. Łącznik.
4. Pierścień obrotowy.

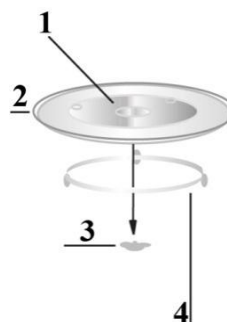

- Włóż pierścień
- Umieść szkło wewnątrz urządzenia, tak, aby było dobrze umiejscowione w mechanizmie obrotowym.

- Nie można umieszczać tacy szkła wewnątrz urządzenia do góry nogami, talerz musi swobodnie się obracać.
- Należy umieścić żywność i pojemniki na szklanym talerzu obrotowym lub na ruszcie do grillowania.
- W przypadku, gdy szklany talerz obrotowy i pierścień pękną lub uszkodzą się, należy skontaktować się z punktem serwisowym.

Montaż rusztu:

- Umieścić ruszt na szklanym talerzu obrotowym.

HINWEIS

- ▶ Za pomocą rusztu można tylko grillować.

4 Wygląd i funkcjonalność

Ten rozdział zawiera ważne wskazówki bezpieczeństwa dotyczące funkcjonalności urządzenia.

4.1 Przegląd urządzenia

- A) Panel sterowania
(wyświetla czas gotowania, moc,
Czas)
- B) Łącznik..
- C) Pierścień obrotowy.
- D) Szklany talerz obrotowy
- E) Szyba.
- F) Drzwi.
- G) System włączników bezpieczeństwa
- H) Ruszt do grilla.

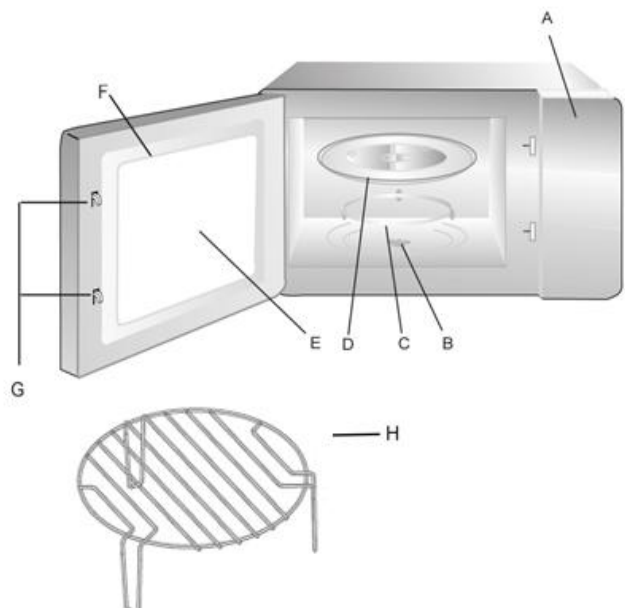

4.2 Elementy obsługi i wskaźniki

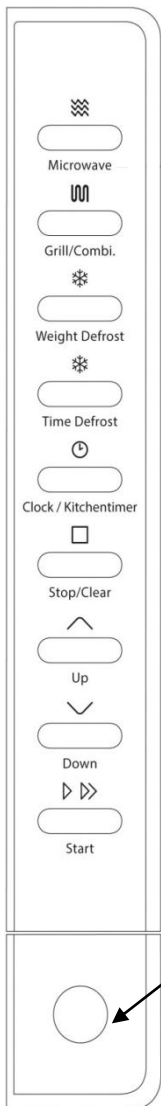

MICROWAVE: Wybrać i ustawić program mikrofali.

GRILL/COMBI.: Program grill, i programy kombinowane.

WEIGHT/TIME DEFROST: Program rozmrażania.

CLOCK/KITCHENTIMER: Ustawienie godziny i zegara.

STOP/CLEAR: Zatrzymanie programu gotowania lub usunięcie poprzednich ustawień.

UP, DOWN: Czas gotowania, poziom mocy i wybór programów gotowania.

START: Przycisk do potwierdzenia i rozpoczęcia gotowania lub do programu szybkiego startu.

DOOR button: Naciśnij, aby otworzyć drzwiczki.

4.3 Sygnały dźwiękowe

Urządzenie emituje następujące sygnały dźwiękowe:

- Jeden sygnał: urządzenie przyjęło program. Wyda sygnał dźwiękowy raz po obróceniu pokrętki na początku.
- Dwa sygnały: Obróć przyrządzone produkty na drugą stronę.
- Pięć sygnałów: koniec czasu gotowania.
- Brak sygnałów: urządzenie nie przyjęła programu, należy sprawdzić i spróbować ponownie.

4.4 Bezpieczeństwo

4.4.1 Ostrzeżenia na urządzeniu



▲VORSICHT Uwaga

Niebezpieczeństwo związane z gorącą powierzchnią!

- ▶ Nie można dotykać gorących powierzchni urządzenia. Niebezpieczeństwo poparzenia!
- ▶ Nie należy umieszczać żadnych przedmiotów na urządzeniu.
- ▶ Nie można umieszczać urządzenia nad kuchenką lub przy innych urządzeniach wytwarzających ciepło, gdyż spowoduje to uszkodzenie urządzenia i może spowodować utratę gwarancji.

4.4.2 Ochronny system zatrząsków drzwi

Przełącznik bezpieczeństwa jest zamontowany w zatrząsku drzwi urządzenia, co zapobiega przed uruchomieniem urządzenia, gdy drzwiczki są otwarte.

▲VORSICHT Uwaga

Niebezpieczeństwo spowodowane mikrofalami!



Jeśli to urządzenie jest uszkodzone lub jeśli urządzenie zabezpieczające jest zablokowane, można bezpośrednio narazić siebie i innych na działanie promieniowania mikrofalowego.

- ▶ Nie należy używać urządzenia, jeśli włącznik bezpieczeństwa jest uszkodzony.
- ▶ Nie można wyłączyć urządzenia zabezpieczającego.



4.4.3 Zamek zabezpieczający przed dzieckiem

Blokada przed dostępem dla dzieci, uniemożliwia dzieciom korzystanie z urządzenia bez nadzoru.

◆ Aktywacja blokady:

Naciśnij przycisk  przez trzy sekundy, aż usłyszysz sygnał dźwiękowy i zapali się wyświetlacz  W stanie zablokowanym, wszystkie przyciski są wyłączone.

◆ Deaktywacja blokady:

Naciśnij przycisk  przez trzy sekundy, aż usłyszysz sygnał dźwiękowy a na wyświetlaczu oświetlenie funkcji zgaśnie  W stanie zablokowanym wszystkie przyciski są wyłączone.

4.5 Tabliczka znamionowa

Tabliczka znamionowa znajduje się z tyłu urządzenia.

5 Eksploatacja i obsługa

Ten rozdział zawiera informacje dotyczące obsługi urządzenia.

▲WARNING

Ostrzeżenie

Nie należy zostawiać urządzenia bez nadzoru podczas pracy, ponieważ można szybko zareagować na niebezpieczeństwo.

5.1 Zasady gotowania w kuchence mikrofalowej

- Poziom mocy i czas potrzebny do gotowania/rozgrzewania produktów spożywczych zależy od czasu rozruchu, ilości oraz rodzaju i konsystencji żywności, itp. Należy użyć najkrótszego czasu gotowania.
- Ułóż jedzenie ostrożnie. Połóż najgrubsze produkty na zewnętrznej krawędzi miski.
- Przykryj żywność podczas gotowania.
- Podczas ogrzewania, należy kilkakrotnie mieszać, aby temperatura rozłożyła się równomiernie.
- Istniejące drobnoustroje w żywności są zabijane jedynie wtedy, gdy temperatura jest wystarczająco wysoka (> 70 ° C), czas jest wystarczająco długi (> 10 min).
- Żywność z twardej skóry lub skorupy, takie jak: pomidory, ziemniaki, kielbaski w skórce, bakłażany muszą zostać nakłute kilkakrotnie tak, żeby para mogła uciec i, że żywność nie pęknie.
- Jajka bez skorupki mogą być gotowane w kuchence mikrofalowej tylko wtedy, gdy skóra jaj jest wielokrotnie przebita.

5.2 Tryb pracy

Urządzenie może pracować w różnych trybach pracy. Poniższa lista przedstawia tryby pracy, które są możliwe z tym urządzeniem:

◆ “Microwave” mode

Ten rodzaj pracy jest odpowiedni dla normalnego podgrzewania żywności.

◆ “Grill and combination programmes” mode

Programy łączone są przystosowane do korzystania z mikrofal i grilla.

Programy łączone:

Pokaz	Mikrofalówka	Grill
G	0%	100%

C-1	55%	45%
C-2	36%	64%

◆ „Multi-Stage Cooking“ Mode

Tryb ten pozwala na zaprogramowanie do 2 automatycznych sekwencji. Jest możliwe, aby ustawić kolejność i czas trawania rozmrażania, gotowania w kuchence mikrofalowej i grillowania.

◆ Automatic „cooking programme” mode

Tryb ten pozwala wybrać program gotowania z 8 różnych menu.

◆ Automatic defrost

Ten tryb jest odpowiedni do rozmrażania mrozonek. Można wybrać rozmrażanie według wagi i czasu.

5.3 Informacja o naczyniach do mikrofal

Należy przestrzegać następujących wskazówek przy wyborze odpowiedniego naczynia:

- ▶ Mikrofałe nie mogą przenikać metalu, dlatego nie należy używać naczyń wykonanych z metalu lub naczyń z metalowym wykończeniem.
- ▶ Do gotowania w kuchence mikrofalowej, nie należy używać żadnych produktów wykonanych z papieru makulaturowego, ponieważ może zawierać małe fragmenty metalu, które mogą spowodować iskrzenie i/lub spowodować pożar.
- ▶ Należy używać okrągłych lub owalnych zamiast kwadratowych lub prostokątnych naczyń, gdyż w przeciwnym razie jedzenie mogłoby mieć tendencję do przegrzewania się po kątach.
- ▶ Można użyć wąskie paski folii aluminiowej w celu ochrony obszarów wrażliwych pod nadmiernym ogrzaniem. Jednak nie należy stosować zbyt dużej ilości folii i utrzymywać odległość około 2,5 cm od folii i ścianek komory gotowania.
- ▶ Podczas korzystania z kuchenki mikrofalowej lub kombinacji z kuchenk mikrofalowej nie należy używać folii aluminiowej (patrz poniższa tabela).

Poniższa tabela służy jako podstawa do wyboru naczyń.

Naczynia	Kuchenka mikrofalowa	Grill	Kombinacja
Szkło żaroodporne	✓	✓	✓
Szkło nie żaroodporne	x	x	x
Naczynia ceramiczne	✓	✓	✓
Pojemnik plastikowy	✓	x	x
Papier kuchenny	✓	x	x
Tacka metalowa	x	✓	x
Ruszt metalowy	x	✓	x

Folia aluminiowa i pojemniki aluminiowe	x	✓	x
---	---	---	---

5.4 Otwieranie i zamykanie drzwiczek

◆ Otwieranie drzwiczek



Naciśnij przycisk drzwi, aby je otworzyć. Jeśli urządzenie jest włączone, aktualny program gotowania zostanie przerwany.

HINWEIS

Wskazówka

- ▶ Pozostaw otwarte drzwi do komory przed wyjęciem produktów, aby umożliwić ucieczkę do nagromadzonego ciepła.

◆ Zamykanie drzwiczek



Zamknij drzwi, aż usłyszysz zatrzaśnięcie. Jeżeli aktualny program gotowania został przerwany na skutek otwierania drzwiczek, program będzie kontynuowany po naciśnięciu przycisku START.

5.5 Aktywacja po wybraniu programu



Po wybraniu programu, naciśnij przycisk START, aby rozpocząć program gotowania.

5.6 Szybki start

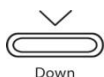

1. Szybki start mikrofal:

Można uruchomić kuchenkę mikrofalową bezpośrednio z pełną mocą na dowolny okres czasu.

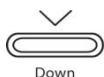
Użyj  do ustawienia czasu, a następnie naciśnij przycisk START, aby rozpocząć gotowanie na pełnej mocy.



2. Naciśnij przycisk START, aby podgrzać żywność z pełną mocą przez 30 sekund. Ponownie naciśnij START, aby wydłużyć czas o 30 sekund, maksymalnie do 95 minut.



3. We wszystkich programach mikrofal, grilla i kombinacji, możliwe jest zwiększanie czasu w 30-sekundowych odstępach, naciskając START (powtarzające się) także po programie, który został wybrany i potwierdzony.

UWAGA: Ta funkcja nie jest dostępna dla rozmrażania (wagowo) i automatycznych programów gotowania.

5.7 Stop/Pauza

W celu przerwania trwającego programu gotowania, można postępować w następujący sposób:



Naciśnij przycisk STOP/CLEAR raz. Program gotowania, który jest w użyciu zostanie zatrzymany.

Otwórz drzwiczki urządzenia. Program gotowania, który jest w użyciu zostanie zatrzymany.



HINWEIS Wskazówka

Aby kontynuować przerwany program gotowania, naciśnij przycisk START po zamknięciu drzwi.



Aby zakończyć program, naciśnij przycisk STOP/CLEAR, po raz drugi.

HINWEIS Wskazówka

Przed rozpoczęciem innego procesu gotowania, należy zakończyć program oraz go zresetować naciskając przycisk STOP/CLEAR.



5.8 Ustawianie zegara

Jak tylko urządzenie zostanie podłączone do gniazda sieciowego, na wyświetlaczu pojawi się 00:00 oraz urządzenie wyda 1 sygnał dźwiękowy.



1) Naciśnij przycisk LOCK/KITCHENTIMER raz, wyświetlana jest 00:00.



2) Naciśnij Up lub Down aby ustawić godzinę w zakresie 0-23



3) Naciśnij CLOCK/KITCHENTIMER i minuty będą migać.



4) Naciśnij Up lub Down aby ustawić minuty w przedziale 0-59.



5) Naciśnij CLOCK/KITCHENTIMER aby potwierdzić ustawienie zegara. Dwukropek na wyświetlaczu zegara zacznie migać.

UWAGA: Jeśli zegar nie został ustawiony na początku nie będzie to możliwe później. W przypadku naciśnięcia Stop/Clear podczas ustawiania zegara, urządzenie powróci do poprzedniego stanu.

5.9 Funkcja minutnik



1) Naciśnij CLOCK/KITCHEN TIMER dwukrotnie, 00:00 jest wyświetlana.

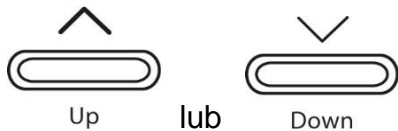

2) Naciśnij Up lub Down aby ustawić czas budzenia (maksymalnie 95 minut).

3) Naciśnij przycisk START, aby potwierdzić ustawienie.

4) Kiedy czas przebudzenia zostanie osiągnięty, urządzenie wyda pięciokrotnie sygnał dźwiękowy. Jeśli zegar został ustawiony, wyświetlany jest aktualny czas,



UWAGA: Licznik jest niezależny od ustawienia zegara, to jest po prostu minutnik odliczający minuty.

5.10 Tryb „MICROWAVE”

Można ustawić poziom mocy i czas gotowania (maksymalnie 95 minut).

1) Naciśnij MICROWAVE, „P100” jest wyświetlany



2) Naciśnij MICROWAVE lub przyciski Up lub Down aż zostanie wyświetlony żądany poziom mocy (P100, P80, P50, P30, P10).



3) Naciśnij przycisk START aby potwierdzić ustawienie.

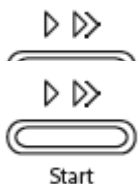

4) Naciśnij przycisk Up lub Down aby ustawić czas między 0:05 (5sekund) do 95:00 (95 minut gotowania). Naciśnij przycisk START aby rozpocząć proces gotowania.

5) Po upływie czasu gotowania, urządzenie wyda 5 sygnałów dźwiękowych.

Przykład: Jeśli chcesz coś ugotować przez 20 minut w 80% poziomie mocy, należy postępować w następujący sposób:



1) Naciśnij MICROWAVE raz, „P100” jest wyświetlane.



2) Naciśnij MICROWAVE ponownie lub naciśnij  Up lub

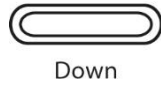

Down aby wybrać poziom mocy.

3) Naciśnij przycisk START aby potwierdzić ustawienie, wyświetlany jest komunikat "P80"



4) Naciśnij przycisk Up lub Down aby ustawić czas gotowania, aż wyświetli się "20:00".

5) Naciśnij przycisk START aby rozpocząć proces gotowania.

6) Po upływie czasu gotowania, usłyszymy 5 sygnałów dźwiękowych.

Uwaga: Przyrosty dla czasów gotowania są następujące:

- 0 – 1 minuty: 5 sekund
- 1 – 5 minuty: 10 sekund
- 5 – 10 minut: 30 sekund
- 10 – 30 minut: 1 minuta
- 30 – 95 minut: 5 minut

Poziom mocy







Liczba naciśnień na przycisk	1	2	3	4	5
Poziom mocy	100%	80%	50%	30%	10%

5.11 Tryby Grilla i kombinacje

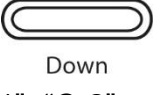

Tryb pracy grilla nadaje się do szczególnie cienkich plastrów mięsa, steków, kotletów, kebabów, kiełbasy i kawałków kurczaków.

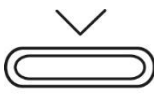

1) Wybierz program gotowania grill, naciskając GRILL/COMBI raz. „G” wskazuje funkcję grilla.

- 
- Grill/Combi.
- 
- Up lub
- 
- Down
- 
- Start
- 
- Up lub
- 
- Down
- 
- Start
- 2) Naciśnij przycisk GRILL/COMBI lub naciśnij przycisk Up lub Down aby wybrać program, na wyświetlaczu pojawią się "G", "C-1", "C-2".
 - 3) Naciśnij START, aby potwierdzić.
 - 4) Naciśnij przycisk Up lub Down aby ustawić czas gotowania pomiędzy 0:05 (5 sekund) i 95:00 (95 minut).
 - 5) Naciśnij przycisk START w celu rozpoczęcia procesu gotowania.
 - 6) Kiedy czas gotowania został osiągnięty, usłyszymy 5 sygnałów dźwiękowych.

Przykład: Jeśli chcesz użyć grilla przez 10 minut, należy wykonać następujące czynności: Naciśnij przycisk GRILL/COMBI raz i na wyświetlaczu pojawi się "G". Naciśnij START, aby potwierdzić.

 Up lub
  Down

Naciśnij przycisk Up lub Down aby ustawić gotowanie, aż zostanie wyświetlony na urządzeniu „10:00”.

 Start

Naciśnij przycisk START, aby rozpocząć proces gotowania.

HINWEIS Wskazówka

- ▶ W połowie czasu GRILLA, urządzenie wyda dwa razy sygnał, aby przewrócić żywność w grillu. Otwórz drzwiczki, obróć potrawę i ponownie zamknij drzwiczki. Naciśnij start aby kontynuować proces grillowania.
- ▶ **UWAGA:** Urządzenie nie zatrzyma się, po sygnale dźwiękowym.

UWAGA: Instrukcja dla kombinacji

Liczba naciśnień na przycisk	Wyświetlacz	Microwave	Grill
1	G	0 %	100 %
2	C-1	55 %	45 %
3	C-2	36 %	64 %

5.12 Tryb gotowania wieloetapowy

W tym trybie można zaprogramować do maksymalnie 2 sekwencji automatycznych gotowań. Kolejność i czas rozmrażania, mikrofal, grilla może być ustawiony. Jeśli masz zamiar użyć funkcji rozmrażania, musi ona być programowana jako pierwsza.

HINWEIS**Wskazówka**

► Automatyczne programy gotowania i podgrzewania, nie mogą być używane do gotowania wieloetapowego.

- Przykład: Jeśli chcesz rozmrażać żywność przez 5 minut, a następnie użyć mikrofal, ustaw jedzenie na 80% poziomu mocy przez 7 minut, należy postępować w następujący sposób:

- 1) Naciśnij przycisk TIME DEFROST raz i na wyświetlaczu pojawi się "dEF2" w celu wskazania rozmrażania według czasu.

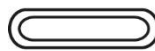
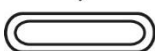

- 2) Naciśnij przycisk  Up lub  Down aby ustawić czas rozmrażania do 5 minut.

- 3) Naciśnij przycisk MICROWAVE i ustaw poziom mocy mikrofal do 80%,



naciskając  Up lub  Down aż na wyświetlaczu pojawi się „P80”.

- 4) Naciśnij START, aby potwierdzić.

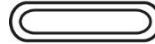
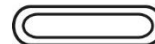

- 5) Ustaw czas gotowania naciskając  Up lub  Down do 7 minut.

- 6) Naciśnij przycisk START to aby rozpocząć proces gotowania wielofunkcyjnego.

- 7) Kiedy koniec czasu gotowania został osiągnięty system dźwiękowy powiadomi nas 5 sygnałami.

HINWEIS**Wskazówka**

► Nie należy potwierdzać ustawienia czasu między programowaniem pierwszego i drugiego programu gotowania, bo to automatycznie rozpocznie pierwszy program. Po ustawieniu czasu dla pierwszego programu gotowania bezpośrednio wprowadź funkcje drugiego programu gotowania.

5.13 Tryb gotowania

W tym programie pracy, program gotowania może być wybrany spośród 8 różnych zestawów. Należy odnieść się do tabeli w celu uzyskania szczegółowych informacji.

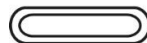

- 1) W trybie gotowości naciśnij przycisk  Up aby wybrać żądaną funkcję. Na wyświetlaczu pojawi się "A-1", "A-2", "A-3" ... "A-8".



2) Naciśnij przycisk START, aby potwierdzić wybrany program.











3) Użyj przycisków  lub aby wybrać pożądaną masę lub ilość porcji. Zostanie wyświetlona liczba porcji masy w gramach.

4) Naciśnij przycisk START, w celu rozpoczęcia procesu gotowania.

5) Kiedy koniec czasu gotowania został osiągnięty system dźwiękowy powiadomi 5 sygnałami.

Przegląd Menu

Karta	Waga	Wyświetlacz	Moc
A-1 Pizza	200g	200	
	400g	400	
A-2 Mięso	250g	250	
	350g	350	
	450g	450	
A-3 Warzywa	200g	200	
	300g	300	
	400g	400	
A-4 Makaron	50g (z 450ml zimnej wody)	50	
	100g (z 800ml zimnej wody)	100	
A-5 Ziemniaki	200g	200	
	400g	400	
	600g	600	
A-6 Ryba	250g	250	
	350g	350	
	450g	450	
A-7 Napoje	1 filiżanka (120ml)	1	
	2 filiżanki (240ml)	2	
	3 filiżanki (360ml)	3	
A-8 Popcorn	50g	50	
	85g	85	
	100g	100	

5.14 Tryb automatycznego rozmrażania

Można delikatne mrożone składniki rozmrażać przy pomocy automatycznego menu rozmrażania.

5.14.1 Tryb rozmrażania wg wagi

- 1) Naciśnij przycisk WEIGHT DEFROST raz, na wyświetlaczu pojawi się "dEF1".



- 2) Za pomocą przycisków Up lub Down ustaw wagę rozmrażania składników. Na wyświetlaczu pojawi się „100g”. Można ustawić wagę między 100g a 200g.



- 3) Naciśnij przycisk START, aby rozpocząć rozmrażanie.
- 4) Po upływie czasu rozmrażania, usłyszymy 5 sygnałów dźwiękowych.

5.14.2 Tryb rozmrażania wg czasu

- 1) Naciśnij przycisk TIME DEFROST raz, na wyświetlaczu pojawi się "dEF2".



- 2) Za pomocą przycisków Up lub Down ustaw czas rozmrażania maksymalnie do 95 minut,



- 3) Naciśnij przycisk START, aby rozpocząć rozmrażanie.
- 4) Po upływie czasu rozmrażania, usłyszymy sygnał dźwiękowy.

5.15 Wyświetlacz funkcji



- 1) Jeśli w trakcie gotowania naciśniesz CLOCK/KITCHEN TIMER wyświetlony zostanie ustawiony czas.
- 2) Jeśli w trakcie gotowania naciśniesz MICROWAVE, GRILL/COMBI. Zostanie wyświetlony bieżący poziom mocy.

6 Czyszczenie i konserwacja

Ten rozdział zawiera informacje dotyczące czyszczenia oraz konserwacji urządzenia. Stosowanie się do poniższych uwag pozwoli na bezawaryjną pracę urządzenia.

6.1 Informacje dotyczące bezpieczeństwa

▲VORSICHT Uwaga

Należy zapoznać się z poniższymi uwagami przed czyszczeniem urządzenia:

- ▶ Urządzenie musi być czyszczone regularnie, po każdym użyciu. Jeżeli urządzenie nie jest utrzymywane w stanie czystym, będzie to miało negatywny wpływ na trwałość i może prowadzić do niebezpiecznego stanu.
- ▶ Należy po każdym użyciu odłączać urządzenie z sieci elektrycznej.
- ▶ Jeżeli wilgoć przeniknie do urządzenia może to spowodować uszkodzenie elementów elektronicznych.
- ▶ Nie należy używać silnych środków chemicznych do czyszczenia urządzenia.
- ▶ Nie można zeszkrobywać ostrym przedmiotem uporczywych zabrudzeń z urządzenia.

6.2 Czyszczenie

◆ Komora pieczenia i wnętrze drzwiczek

- Należy utrzymywać komorę pieczenia w czystości. Należy zetrzeć poplamione i rozsypane jedzenie ze ścian komory gotowania za pomocą wilgotnej ściereczki. Jeżeli kuchenka jest nadmiernie zabrudzona, można użyć delikatnego środka czyszczącego.
- Przetrzyj drzwiczki, okno i uszczelki w drzwiach wilgotną ściereczką, aby usunąć okruchy i resztki jedzenia. Pozostałości na uszczelce drzwi, mogą oznaczać, że nie zamykają się prawidłowo, co spowoduje, że mikrofałe mogą uciekać.
- Należy zetrzeć opary, które osiadły na drzwiach piekarnika, miękką ściereczką. Może to mieć miejsce w przypadki, gdy urządzenie używane jest w bardzo wilgotnym środowisku.
- Zapach może być usunięty za pomocą kubka wody z sokiem i skórką cytryny, należy wlać do miski roztwór i pozostawić go na talerzu w trybie gotowania przez 5 minut. Następnie wytrzeć mikrofałówkę dokładnie miękką ściereczką.
- Po czyszczeniu przestrzeni wewnętrznej, należy pozostawić otwarte drzwi, aż wnętrze urządzenia będzie całkowicie suche.
- Jeśli gotowane resztki żywności są poprzyklejane do wewnętrznych ścianek mikrofałi, nie jest to łatwe, aby to wyczyścić – włóż do miski pół cytryny i dodaj 300ml wody i wstaw do mikrofałi na 10 minut przy pełnej mocy. Następnie wystarczy przetrzeć wnętrze urządzenia czystą miękką i suchą szmatką.

◆ Prząd urządzenie i panel operacyjny

- Oczyszczyć przód urządzenia oraz panel operacyjny miękką, lekko wilgotną ściereczką.

- Należy pamiętać, że panelu operacyjnego nie można zamoczyć. Należy używać miękkiej, wilgotnej ściereczki.

HINWEIS**Wskazówka**

- ▶ Zostaw drzwiczki otwarte, aby zapobiec przypadkowemu włączeniu się urządzenia.

◆ Obudowa zewnętrzne

- Oczyszczyć powierzchnie zewnętrzne urządzenia za pomocą wilgotnej ściereczki.

◆ Taerz, ruszt i mechanizm obrotowy

- Akcesoria muszą być od czasu do czasu wyjęte z urządzenia i wyczyszczone. Należy akcesoria umyć w ciepłej wodzie z mydłem.
- Pierścień obrotowy należy regularnie czyścić, aby zapobiec nadmiernemu rozwojowi hałasu.
- Pierścień obrotowy można myć łagodnym środkiem myjącym. Proszę pamiętać, aby umieścić pierścień ponownie poprawnie na swoim miejscu.
- Wytrzyj spód mikrofali łagodnym środkiem czyszczącym. Jeśli spód jest nadmiernie zabrudzony, można użyć delikatnego środka czyszczącego.

7 Rozwiązywanie problemów

Ten rozdział zawiera ważne informacje odnośnie rozwiązywania problemów. Należy stosować się do poniższych zaleceń, aby bezproblemowo korzystać z urządzenia.

7.1 Uwagi dotyczące bezpieczeństwa

▲VORSICHT**Uwaga**

- ▶ Tylko elektrycy wyszkoleni przez producenta mogą dokonywać napraw urządzenia.
- ▶ Nieprawidłowo wykonane naprawy mogą uszkodzić urządzenie.

7.2 Problem i rozwiązanie

Poniższa tabela pomaga w lokalizowaniu i usuwaniu drobnych usterek.

Błąd	Możliwa przyczyna	Rozwiązanie
Wybrany program nie chce się uruchomić.	Drzwi urządzenia nie są zamknięte.	Należy zamknąć drzwiczki urządzenia.
	Wtyczka zasilania nie jest podłączona.	Należy podłączyć wtyczkę zasilającą.

	Bezpiecznik nie jest aktywny.	Należy aktywować bezpiecznik.
Talerz nie kręci się.	Między łącznikiem a podstawą znajduje się brud.	Należy usunąć brud.
	Pierścień jest brudny.	
	Naczynia są zbyt duże.	Należy użyć innych naczyń
Żywność nie jest dostatecznie rozmrożona, rozgrzewa lub gotuje po upływie nastawionego czasu.	Niewłaściwy wybrany czas lub poziom mocy.	Należy zresetować czas i poziom mocy. Należy powtórzyć proces.
Funkcje urządzenia działają lecz oświetlenie komory nie działają	Wadliwe światło komory	Należy wymienić żarówkę
Nietypowe dźwięki można usłyszeć podczas pracy kuchenki mikrofalowej.	Żywność jest pokryta folią aluminiową	Należy usunąć folię aluminiową.
	Garnki zawierają elementy metalowe a iskry są tworzone w komorze gotowania.	Należy przestrzegać informacji o naczyniach.
Czas w polu wyświetlacza nie jest poprawny.	Brak energii.	Należy wyzerować czas.

HINWEIS**Wskazówki**

- ▶ Jeśli powyższe wskazówki nie pomogły rozwiązać problemu, należy zgłosić się do autoryzowanego serwisu.

8 Utylizacja zużytego sprzętu

Zużyty sprzęt często zawiera w sobie wartościowe materiały. Jednakże często zawiera również szkodliwe substancje, które były niezbędne ze względów funkcjonalnych lub bezpieczeństwa.



Jeżeli zużyty sprzęt zostanie umieszczony w pojemnikach na odpady nie recyklingowe, mogą spowodować szkody dla człowieka lub środowiska.

HINWEIS**Wskazówki**

- ▶ Należy wykorzystać punkty zbiórki zużytego sprzętu.
- ▶ Jeżeli urządzenie nie jest używane, należy upewnić się, że dzieci nie mają do niego dostępu.